

DIGMA ПЛАНШЕТНЫЙ КОМПЬЮТЕР Optima 7001



РУКОВОДСТВО ПОЛЬЗОВАТЕЛЯ

Благодарим Вас за выбор продукции Digma.

Прежде чем начать использование данного устройства, пожалуйста, внимательно прочтите руководство для обеспечения правильной эксплуатации изделия и предотвращения его повреждения.

- Программное обеспечение, конструктивные особенности устройства и содержание данной инструкции могут быть изменены в целях усовершенствования продукта, без предварительного уведомления.
- Производитель и дистрибьюторы данной продукции не несут ответственности за повреждения корпуса устройства, а также за ущерб, причиненный вследствие неправильной или несоответствующей эксплуатации пользователем.

КОМПЛЕКТАЦИЯ

- Планшетный компьютер Optima 7001
- Сетевой адаптер питания
- USB-кабель
- Руководство пользователя
- Гарантийный талон

ВЕС УСТРОЙСТВА: 260 г

МЕРЫ ПРЕДОСТОРОЖНОСТИ

- Не разбирайте и не ремонтируйте устройство самостоятельно. В случае его неисправности обратитесь в сервисный центр.

- Допустимая температура внешней среды в режиме эксплуатации: от 0 до +35°C.
Температура хранения: от -5 до +45°C.
Относительная влажность: от 5% до 90% без конденсата (25°C).
- Избегайте контакта устройства с источниками огня во избежание взрыва или пожара.
- Не подвергайте интернет-планшет воздействию слишком высоких или слишком низких температур.
- Избегайте попадания воды на устройство.
- Избегайте падения устройства и его удара о другие предметы.
- Не подвергайте интернет-планшет сильному механическому воздействию.
- Компания-производитель не несет ответственности в случае повреждения экрана пользователем.
- Избегайте контакта устройства с источниками электромагнитного излучения.
- Не используйте для чистки изделия химические вещества или моющие средства; всегда выключайте интернет-планшет перед чисткой.
- Не отключайте устройство от ПК во время форматирования или копирования файлов.
- Во время использования изделия в качестве съемного диска всегда четко следуйте указаниям по выполнению операций. Любое ошибочное действие может привести к потере файлов.
- Создайте резервные копии важных данных на Вашем ПК, поскольку ремонт устройства или другие причины могут привести к потере данных.
- Используйте только одобренные производителем аксессуары.

ИСПОЛЬЗОВАНИЕ НАУШНИКОВ

- Используя наушники, избегайте прослушивания музыки на слишком высокой громкости в течение длительного времени, в противном случае это может привести к проблемам со слухом.
- Прекратите использование устройства или уменьшите звук, если Вы услышали звон в ушах.

ТЕХНИЧЕСКИЕ ХАРАКТЕРИСТИКИ:



ПРОЦЕССОР

A33, QUAD CORE ARM Cortex A7, 1,2 ГГц*.
Высокая скорость работы, достаточно для большинства игр и приложений для мобильных устройств.



ОС ANDROID 4.4

Популярная операционная система для планшетных ПК, возможность установки приложений.



ОПЕРАТИВНАЯ ПАМЯТЬ 512 М6 ВСТРОЕННАЯ ПАМЯТЬ 8 ГБ**

Возможность расширения flash-памяти до 40 ГБ.



TFT-экран 7"

1024 x 600 px.
Яркие насыщенные цвета, широкий угол обзора.



ЕМКОСТНАЯ СЕНСОРНАЯ ПАНЕЛЬ

Простое управление касанием пальца без использования стилуса и ввод текста с виртуальной экранной клавиатуры.



WI-FI 802.11 b / g / n

Интерфейс для подключения к беспроводной сети и выходу в Интернет.



G-SENSOR

Гравитационный датчик отслеживает положение устройства в пространстве, осуществляя поворот экрана.



РАЗМЕР

191,5 x 109,5 x 10,2 мм



РУСИФИЦИРОВАННОЕ МЕНЮ



КАМЕРА

Камера 0.3 Мпикс на фронтальной стороне устройства для осуществления фотосъемки и видеосвязи.



АУДИО

Поддержка форматов аудио: MP3, WMA, CBR, VBR, AAC, APE, FLAC, WAV, AAC, Audible RA, AC3, DTS, MIDI, AMR, AIFF, MPC.



E-BOOK***

Поддержка форматов WORD, EXCEL, POWER POINT, TEXT.



ВИДЕО****

Поддержка форматов видео: Mpeg1/2, Mpeg4 SP/ASP GMC, H.263, H.264, WMV9/VC-1, VP8.



ИЗОБРАЖЕНИЯ

Поддержка форматов MJPEG, JPEG, JPG, BMP, GIF, PNG.

* Частота процессора может быть ограничена программно до меньших значений

** Доступный пользователю объем памяти меньше полного, так как часть памяти занята операционной системой и предустановленными приложениями. Объем доступной памяти может меняться в зависимости от версии встроенного ПО.

*** При установленном программном обеспечении

**** Поддержка форматов может зависеть от используемого ПО

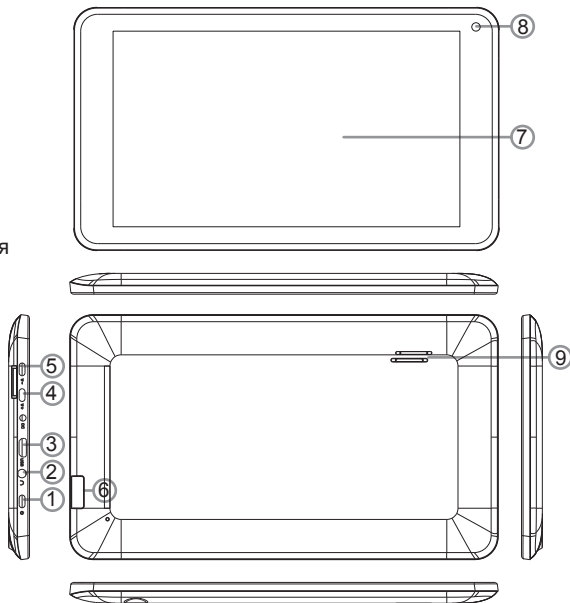

СХЕМА УСТРОЙСТВА

1. Включение / Выключение питания (при долгом нажатии),
Выключение и блокировка экрана / Пробуждение (при коротком нажатии)
2. Разъем для наушников
3. MiniUSB-порт / разъем для подключения адаптера питания постоянного тока
4. Увеличение громкости
5. Уменьшение громкости
6. Слот для карты памяти Micro SD
7. Емкостной сенсорный экран
8. Камера
9. Динамик



ВКЛЮЧЕНИЕ / ВЫКЛЮЧЕНИЕ УСТРОЙСТВА

Включение: Нажмите и удерживайте несколько секунд кнопку включения питания. Дождитесь окончания процесса загрузки устройства и появления экрана блокировки.

Разблокировка: На экране приложите палец к иконке  и сдвиньте ее вправо в положение разблокировки, чтобы изображение иконки поменялось на .

Выключение: Нажмите и удерживайте около 4 секунд кнопку включения питания, пока не появится окно интерфейса выключения. Выберите пункт, подтверждающий выключение. Устройство выключится.



Режим ожидания: В рабочем режиме короткое нажатие на кнопку включения питания переведет устройство в режим ожидания, экран погаснет. Новое короткое нажатие на кнопку питания выведет устройство из этого режима, на дисплее появится экран блокировки. Проведите процесс разблокировки.

ИКОНКИ НА ГЛАВНОМ ЭКРАНЕ

После включения и разблокировки устройства появится Главный экран:



Ярлык для поисковой системы Google



Ярлык для перехода к экрану запуска приложений



ЭКРАН ЗАПУСКА ПРИЛОЖЕНИЙ

Нажмите на нужный ярлык для запуска соответствующего приложения.

Набор ярлыков приложений может отличаться для разных моделей устройств.

СОЗДАНИЕ ЯРЛЫКОВ ПРИЛОЖЕНИЙ НА ГЛАВНОМ ЭКРАНЕ

Нажмите и удерживайте некоторое время палец на ярлыке выбранного приложения, перетащите ярлык на свободное место Главного экрана, отпустите палец.

УДАЛЕНИЕ ЯРЛЫКОВ ПРИЛОЖЕНИЙ НА ГЛАВНОМ ЭКРАНЕ

Нажмите и удерживайте некоторое время палец на ярлыке выбранного приложения. Дождитесь появления синей рамки. Для удаления перетащите эту иконку и наложите ее на значок X.

ИСПОЛЬЗОВАНИЕ ПАПКОК

Вы можете объединять несколько ярлыков в папки на главном экране. Для этого нажмите и удерживайте некоторое время палец на одном из ярлыков, затем перетащите его на другой ярлык, с которым хотите объединить в одну папку.



На Главном экране можно производить следующие действия с папками:

Открывать папку легким касанием пальца.

Переименовать папку, прикоснувшись пальцем к ее имени.

Передвигать папки и ярлыки по рабочему столу: нажмите и удерживайте палец, затем перетащите папку в нужное место.

ПОДКЛЮЧЕНИЕ ПО WI-FI



1. В окне Настройки в разделе Беспроводные сети переведите ползунок **ВЫКЛ** вправо в положение **ВКЛ**. После включения модуля Wi-Fi запустится автоматический поиск беспроводной сети.



2. В правой части экрана выберите точку доступа Wi-Fi, к которой хотите подключиться. Если точка соединения Wi-Fi защищенная, то потребуется ввести пароль для доступа.
3. После установки параметров подключения и соединения с беспроводной сетью в нижней части экрана появится значок .

ОПИСАНИЕ СТРОКИ СОСТОЯНИЯ



Нажмите ярлык  для возврата в предыдущее окно или выхода из приложения.

Нажмите ярлык  для выхода на Главный экран.

Нажмите ярлык  для открытия списка приложений, которые были запущены в последнее время.

8:27 - текущее время



- установка соединения и уровень сигнала для Wi-Fi подключения



- уровень заряда батареи

КНОПКА ВХОДА В ПОДМЕНЮ

На главном экране и в различных приложениях может присутствовать иконка . При нажатии на нее откроется всплывающее подменю для дополнительных настроек и управления.

ПРИЛОЖЕНИЕ КАМЕРА

Нажмите на иконку  для запуска приложения Камера.



В этом приложении доступны следующие элементы управления:

Иконка  в правом верхнем углу открывает интерфейс просмотра фотографий и видео.

Иконка  переводит приложение в режим фотосъемки.

Иконка  переводит приложение в режим видеосъемки.

При нажатии на иконку  происходит фотосъемка или начинается видеозапись.

Перемещайте элемент  вверх или вниз для выполнения масштабирования.

Иконка  производит переключение между фронтальной и тыловой камерами на устройстве.*

Иконка  открывает подменю настроек приложения Камера.

С более подробным руководством пользователя Вы можете ознакомиться на сайте www.digma.ru

* — для моделей оборудованных двумя камерами

ЗАГРУЗКА ФАЙЛОВ С КОМПЬЮТЕРА

Для загрузки файлов с компьютера выполните следующие действия:

- Откройте меню «Проводник» или папку «Мой компьютер». Карта памяти, установленная в устройство, будет отображаться как «Съемный накопитель».
- Выберите файлы/папки для передачи с компьютера и перенесите их с помощью мыши в необходимую папку съемного накопителя (файлы также можно перенести с ПК на устройство с помощью функций «Копировать» и «Вставить»).
- Для удаления файлов со съемного накопителя USB используйте команду «Удалить».

ОТСОЕДИНЕНИЕ USB-КАБЕЛЯ

После завершения процесса копирования файлов, пожалуйста, отсоедините USB-кабель от устройства следующим образом:

- Дважды щелкните левой кнопкой мыши по пиктограмме «Безопасное извлечение устройства» на Панели задач в правом нижнем углу рабочего стола.
- Выберите необходимое USB-устройство в окне «Безопасное извлечение устройства» и нажмите кнопку «Остановить».
- Только после появления окна «Теперь Вы можете безопасно отключить устройство USB» отсоедините устройство от компьютера.

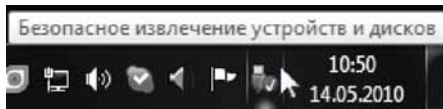

ВНИМАНИЕ:

- Не отсоединяйте устройство во время воспроизведения на Вашем ПК файлов, хранящихся в памяти устройства.
- Не отсоединяйте устройство от компьютера во время передачи данных, в противном случае это может привести к повреждению или потере данных.

ЗАРЯДКА БАТАРЕИ**ВНИМАНИЕ:**

Перед первоначальной эксплуатацией устройства рекомендуется зарядить аккумулятор в течение 8-10 часов. Стандартное время зарядки устройства при последующих циклах составляет около 3-4 часов.

Оптимальные параметры работы устройства достигаются после нескольких циклов заряда-разряда аккумуляторной батареи.

- Зарядка устройства начнется автоматически после его подключения к работающему компьютеру или к сети переменного тока через прилагаемый в комплекте адаптер.
- Если во время процесса зарядки Вы одновременно копируете файлы на устройство, возможна более долгая зарядка аккумулятора.

ИНДИКАЦИЯ СОСТОЯНИЯ БАТАРЕИ

Полная зарядка батареи



Батарея разряжена, требуется подзарядка

ВНИМАНИЕ:

- Рекомендуемая температура окружающей среды для зарядки аккумуляторной батареи – от 0°C до 35°C.
- Если устройство не используется в течение продолжительного времени, заряжайте аккумуляторную батарею через каждые 2-3 месяца.
- Сразу зарядите устройство, если появилось сообщение о низкой зарядке аккумулятора.
- Не допускайте зарядки устройства в течение времени, превышающего оптимальное время зарядки аккумулятора. В противном случае это может привести к уменьшению срока службы аккумуляторной батареи.
- Если устройство не используется в течение продолжительного времени, храните его при температуре $23\pm 5^{\circ}\text{C}$ и влажности $65\pm 20\%$ для поддержания оптимального срока службы аккумулятора.
- Неправильная зарядка аккумуляторной батареи может стать причиной пожара или взрыва устройства. Для замены используйте батареи только эквивалентного вида.
- Не демонтируйте, не взламывайте и не сжигайте батарею, поскольку это может привести к пожару, ожогам и др.

ПРИМЕЧАНИЕ

- Устройство автоматически выключится, если аккумуляторная батарея полностью разряжена.

DIGMA

МУЛЬТИМЕДИЙНАЯ ПРОДУКЦИЯ

Официальный сайт компании : www.digma.ru

Адреса сервисных центров : www.digma.ru/support/service/

Служба технической поддержки: www.digma.ru/support/help/

Полные условия гарантийного обслуживания: <http://www.digma.ru/support/warranty/>

ТАКЖЕ МЫ БУДЕМ РАДЫ ВАС ВИДЕТЬ В СОЦИАЛЬНЫХ СЕТЯХ:



www.facebook.com/Digma.TM



twitter.com/digma_news



vk.com/club25816705

ПРОИЗВОДИТЕЛЬ:

Nippon Klick Systems LLP; 40 Willoughby Road, London N8 OJG, United Kingdom. Made in China

Ниппон Клик Системс ЛЛП; 40 Виллоугхби Роад, Лондон Н8 ОЖГ, Великобритания. Сделано в Китае