



Лазерный МФП Dell B3465dn-dnf

Руководство пользователя



Июль 2012 г.

www.dell.com | support.dell.com

Товарные знаки

Информация, содержащаяся в настоящем документе, может быть изменена без предварительного уведомления.

© Корпорация Dell, 2012 г. Все права защищены.

Воспроизведение материалов данного руководства в любой форме без письменного разрешения корпорации Dell строго запрещено.

Товарные знаки, упоминаемые в настоящем документе: *Dell*, логотип *DELL*, *Inspiron*, *Dell Precision*, *Dimension*, *OptiPlex*, *Latitude*, *PowerEdge*, *PowerVault*, *PowerApp* и *Dell OpenManage* являются товарными знаками Dell Inc.; *Intel*, *Pentium*, и *Celeron* являются зарегистрированными товарными знаками корпорации Intel; *Microsoft* и *Windows* являются зарегистрированными товарными знаками корпорации Microsoft.

В этом документе могут использоваться другие товарные знаки и наименования изделий для обозначения организаций, которые заявили свое право на них или их изделий. Корпорация Dell отказывается от каких-либо имущественных интересов в отношении товарных знаков и наименований, кроме своих собственных.

Содержание

Информация по технике безопасности.....	8
Знакомство с принтером.....	10
Поиск сведений о принтере.....	10
Выбор места для установки принтера.....	11
Конфигурации принтера.....	13
Использование Embedded Web Server.....	14
Основные функции сканера.....	15
Использование устройства автоматической подачи и стекла сканера.....	15
Установка и использование приложений начального экрана.....	22
Определение IP-адреса компьютера.....	22
Определение IP-адреса принтера.....	22
Доступ к встроенному веб-серверу.....	23
Настройка начального экрана.....	23
Информация о различных приложениях.....	24
Активация приложений начального экрана.....	24
Поиск информации о приложениях начального экрана.....	24
Настройка форм и избранного.....	24
Настройка приложения Card Copy.....	25
Использование MyShortcut (Параметры экономичного режима).....	26
Настройка приложения Multi Send.....	26
Настройка функции сканирования в сетевое расположение.....	27
Настройка удаленной панели управления.....	28
Экспорт и импорт конфигурации.....	29
Дополнительная настройка принтера.....	30
Установка внутренних дополнительных устройств.....	30
Имеющиеся внутренние дополнительные устройства.....	30
Доступ к плате контроллера.....	30
Установка модуля памяти.....	32
Установка дополнительной платы.....	34
Установка порта внутренних решений.....	36
Установка жесткого диска принтера.....	42
Извлечение жесткого диска принтера.....	45
Установка дополнительных аппаратных модулей.....	46

Порядок установки	46
Установка дополнительных лотков	46
Установка ПО принтера.....	49
Установка программного обеспечения принтера	49
Обновление списка дополнительных устройств в драйвере принтера.....	49
Подключение кабелей.....	50
Сеть.....	52
Подготовка к настройке принтера в сети Ethernet.....	52
Установка принтера в сети Ethernet	52
Подготовка к настройке принтера в беспроводной сети	53
Подключение принтера для использования в сети с помощью мастера настройки беспроводной сети.....	55
Подключение принтера к беспроводной сети с помощью функции настройки защищенной Wi-Fi.	55
Подключение принтера к беспроводной сети с использованием встроенного веб- сервера	56
Изменение параметров порта после установки нового сетевого порта ISP	57
Настройка последовательной печати.....	58
Проверка установки принтера.....	60
Печать страницы параметров меню.....	60
Печать страницы настройки сети.....	60
Загрузка обычной и специальной бумаги.....	61
Задание формата и типа бумаги.....	61
Настройка параметров для бумаги формата Universal.....	61
Загрузка бумаги в лотки.....	62
Загрузка многоцелевого устройства подачи.....	66
Использование стандартного выходного лотка и упора для бумаги.....	72
Связывание лотков и исключение лотков из цепочки связи.....	72
Связывание лотков и исключение лотков из цепочки связи.....	72
Создание пользовательского имени для типа бумаги	73
Назначение пользовательского типа бумаги	74
Настройка пользовательского имени	74
Инструкции по работе с обычной и специальной бумагой.....	76
Использование специальной бумаги.....	76
Инструкции по использованию бумаги.....	78
Поддерживаемые форматы, типы и плотность бумаги.....	82
Выполняется печать.....	86
Печать форм и документа.....	86

Печать с флэш-диска.....	88
Печать конфиденциальных и других отложенных заданий.....	90
Печать информационных страниц.....	92
Отмена задания на печать.....	93
Копирование.....	94
Создание копий.....	94
Копирование фотографий.....	95
Копирование на специальную бумагу.....	95
Настройка параметров копирования.....	97
Размещение информации на копиях.....	103
Отмена задания копирования.....	104
Сведения о параметрах копирования.....	105
Передача по электронной почте.....	108
Настройка принтера для отправки электронной почты.....	108
Создание кода быстрого доступа для электронной почты.....	109
Отправка документа по электронной почте.....	110
Настройка параметров электронной почты.....	112
Отмена передачи сообщения электронной почты.....	113
Сведения о параметрах электронной почты.....	113
Работа с факсом.....	117
Настройка принтера для отправки факса.....	117
Передача факса.....	132
Создание кодов быстрого доступа.....	134
Настройка параметров факса.....	135
Отмена исходящего факса.....	137
Откладывание и пересылка факсов.....	137
Сведения о параметрах факсимильной передачи.....	139
Сканирование.....	141
Использование функции сканирования в сеть.....	141
Сканирование с передачей по адресу FTP.....	141
Сканирование на компьютер или флэш-диск.....	143
Сведения о параметрах сканирования.....	146

Структура меню.....	149
Список меню.....	149
Меню "Бумага".....	150
Меню "Отчеты".....	161
Меню «Сеть/порты».....	162
Меню «Безопасность».....	171
Меню "Параметры".....	177
меню "Справка".....	225
Экономия денег с заботой об окружающей среде.....	227
Экономия бумаги и тонера.....	227
Использование бумаги из вторсырья.....	227
Экономия расходных материалов.....	227
Экономия энергии.....	228
использование экономичного режима.....	228
Уменьшение шума от принтера.....	228
Настройка спящего режима.....	229
Использование режима гибернации.....	230
Настройка времени ожидания гибернации.....	230
Использование планирования режимов питания.....	231
Настройка яркости дисплея.....	231
Утилизация.....	232
Утилизация продукции Dell.....	232
Закрепление принтера.....	233
Заявление об энергозависимости.....	233
Очистка энергозависимой памяти.....	233
Очистка энергонезависимой памяти.....	234
Очистка памяти жесткого диска принтера.....	234
Настройка шифрования жесткого диска принтера.....	235
Поиск сведений о безопасности принтера.....	236
Обслуживание принтера.....	237
Чистка деталей принтера.....	237
Чистка принтера.....	237
Чистка стекла сканера.....	238
Проверка состояния компонентов и расходных материалов.....	239
Проверка состояния компонентов и расходных материалов принтера на панели управления принтера.....	239

Проверка состояния компонентов и расходных материалов со встроенного веб-сервера	239
Предполагаемое количество оставшихся страниц	239
Заказ расходных материалов	240
Заказ расходных материалов с помощью Программа заказа расходных материалов	240
Заказ расходных материалов из главного меню принтера	240
Заказ картриджей с тонером	240
Заказ блока формирования изображения	240
Заказ комплекта для технического обслуживания	240
Заказ разделяющего валика для УАПД	240
Хранение расходных материалов	241
Замена расходных материалов	241
Замена картриджа	241
Замена блока формирования изображения	243
Замена картриджа со скрепками	245
Перемещение принтера	247
Подготовка к перемещению принтера	247
Перемещение принтера	248
Транспортировка принтера	248
Управление принтером	249
Управление сообщениями принтера	249
Доступ в Центр контроля состояния	249
Проверка виртуального дисплея	250
Настройка уведомлений по электронной почте	250
Просмотр отчетов	250
Настройка уведомлений о расходных материалах из встроенного веб-сервера	251
Восстановление заводских настроек по умолчанию	252
Устранение замятий	253
Предотвращение замятия материалов для печати	253
Значение сообщений о замятиях бумаги и их местоположение	254
[x]-замятие бумаги, откройте верх. крышку автоподатчика. [28y.xx]	256
Замятие страницы [x], очистите стандартный выходной лоток. [20y.xx]	256
Замятие страницы [x], откройте заднюю дверцу. [20y.xx]	257
Замятие страницы [x], откройте переднюю дверцу. [20y.xx]	259
Замятие страницы [x], снимите лоток 1 для очистки устройства двусторонней печати. [23y.xx]	262
Замятие страницы [x], очистите устройство ручной подачи. [25y.xx]	263
Замятие страницы [x], откройте лоток [x]. [24y.xx]	264

замятие [x] стр., извлеките все распечатанные страницы из выходного лотка. Оставьте бумагу в выходном лотке. [45y.xx].....	266
замятие [x] стр., удалите все страницы из накопителя брошюровщика. Оставьте бумагу в выходном лотке. [45y.xx].....	271

Поиск и устранение неисправностей.....274

Знакомство с сообщениями принтера.....	274
Устранение неполадок принтера.....	291
Устранение проблем печати.....	298
Устранение неполадок копирования.....	326
Устранение неполадок факса.....	330
Устранение неполадок сканера.....	337
Устранение неполадок приложений начального экрана.....	343
Встроенный веб-сервер не открывается.....	343
Обращение в службу технической поддержки.....	344

Приложение.....345

Указатель.....347

Информация по технике безопасности

Подключайте кабель питания к легкодоступной и надежно заземленной сетевой розетке, расположенной рядом с изделием.

Запрещается устанавливать и использовать данное устройство рядом с водой или в местах с высокой влажностью.

 **ВНИМАНИЕ-ВОЗМОЖНОСТЬ ТРАВМЫ:** В изделии используется лазерное излучение. Использование органов управления, выполнение регулировок или любых других действий, не описанных в настоящем руководстве, может привести к опасному облучению.

Процесс печати в данном изделии связан с нагреванием материала для печати, что может привести к выделению из материала вредных веществ. Во избежание опасных последствий изучите раздел руководства, содержащий рекомендации по выбору материалов для печати.

 **ВНИМАНИЕ-ВОЗМОЖНОСТЬ ТРАВМЫ:** Литиевая батарейка в данном устройстве не подлежит замене. При неправильном выполнении замены существует опасность взрыва литиевой батарейки. Не перезаряжайте, не разбирайте и не сжигайте литиевую батарейку. Утилизируйте использованные литиевые батарейки в соответствии с указаниями изготовителя батарейки или местными предписаниями.

 **ВНИМАНИЕ-ГОРЯЧАЯ ПОВЕРХНОСТЬ:** Возможен нагрев внутри принтера. Для уменьшения опасности получения травмы из-за горячего компонента дождитесь остывания поверхности перед тем, как до неё дотронуться.

 **ВНИМАНИЕ-ВОЗМОЖНОСТЬ ТРАВМЫ:** Принтер весит более 18 кг, поэтому для его безопасного перемещения требуется не менее двух человек.

 **ВНИМАНИЕ-ВОЗМОЖНОСТЬ ТРАВМЫ:** Прежде чем перемещать принтер, во избежание травм и повреждений принтера выполняйте следующие указания.

- Выключите принтер с помощью выключателя и отсоедините кабель питания от электрической розетки.
- Перед перемещением принтера отсоедините от него все кабели.
- Если установлен дополнительный лоток, сначала извлеките его из принтера. Чтобы удалить дополнительный лоток, сдвиньте фиксатор с правой стороны лотка по направлению к передней части лотка, пока не услышите *щелчок*.
- Поднимайте принтер за выемки для рук с обеих сторон принтера.
- Следите за тем, чтобы при опускании принтера ваши пальцы не оказались под принтером.
- Перед настройкой принтера убедитесь в наличии вокруг него достаточного свободного пространства.

Используйте кабель питания, входящий в комплект поставки данного продукта или одобренный изготовителем.

При подключении данного устройства к телефонной сети общего пользования используйте только телекоммуникационный кабель (RJ-11), прилагаемый к данному устройству или кабель 26 AWG или большего сечения.

 **ВНИМАНИЕ-ОПАСНОСТЬ ПОРАЖЕНИЯ ТОКОМ:** При доступе к плате контроллера или установке дополнительного оборудования или устройств памяти после настройки принтера, прежде чем продолжить, выключите принтер и отсоедините кабель питания от электрической розетки. Если к принтеру подключены другие устройства, отключите их, а затем отсоедините подключенные к принтеру кабели.

 **ВНИМАНИЕ-ОПАСНОСТЬ ПОРАЖЕНИЯ ТОКОМ:** Убедитесь в том, что все внешние подключения (например подключение сети Ethernet или телефона) установлены правильно с использованием соответствующих портов.

Это устройство разработано, проверено и признано соответствующим строгим международным стандартам при использовании определенных компонентов данного изготовителя. Обеспечивающие безопасность конструктивные особенности некоторых деталей не всегда являются очевидными. Изготовитель не несет ответственности за последствия применения других запасных частей.

 **ВНИМАНИЕ-ВОЗМОЖНОСТЬ ТРАВМЫ:** Не скручивайте, не сгибайте, не ударяйте и не ставьте тяжелые предметы на кабель питания. Не подвергайте кабель питания нагрузке и не допускайте его перетирания. Не заземляйте кабель питания между предметами мебели и стенами. В противном случае возможно возгорание или поражение электрическим током. Регулярно проверяйте кабель питания на наличие признаков подобных проблем. Перед осмотром отключайте кабель питания от электрической розетки.

Обслуживание и ремонт, не описанные в документации пользователя, должны производиться опытным специалистом по поддержке.

 **ВНИМАНИЕ-ОПАСНОСТЬ ОПРОКИДЫВАНИЯ:** Конфигурации для напольной установки требуют установки дополнительных устройств. При использовании входного лотка большой емкости и одного и более дополнительного входного отсека принтер необходимо устанавливать на подставку или основание. Если приобретенное устройство является многофункциональным принтером (МФП), которое совмещает в себе функции сканера, копировального аппарата и факса, тогда могут понадобиться дополнительные устройства. За дополнительной информацией обратитесь по месту приобретения принтера.

 **ВНИМАНИЕ-ВОЗМОЖНОСТЬ ТРАВМЫ:** Для уменьшения риска нестабильной работы оборудования загружайте каждый лоток отдельно. Остальные устройства подачи или лотки держите закрытыми.

 **ВНИМАНИЕ-ОПАСНОСТЬ ПОРАЖЕНИЯ ТОКОМ:** Во время грозы запрещается использование факсимильной связи. Запрещается устанавливать и использовать данное устройство или выполнять электрические/кабельные подключения, например подключение факса, кабеля питания или телефонного кабеля, во время грозы.

 **ВНИМАНИЕ-ОПАСНОСТЬ ПОРАЖЕНИЯ ТОКОМ:** Во избежание поражения электрическим током при чистке корпуса принтера, прежде чем продолжить, отсоедините кабель питания от электророзетки и отсоедините все кабели принтера.

СОХРАНИТЕ ЭТИ ИНСТРУКЦИИ.

Знакомство с принтером

Поиск сведений о принтере

Какую информацию требуется найти?	Рекомендации по поиску
Указания по первоначальной установке. <ul style="list-style-type: none"> • Подключение принтера • Установка программного обеспечения принтера 	Документация по установке - документацию по установке, которая прилагается к принтеру.
Дополнительные инструкции по установке и указания по использованию принтера: <ul style="list-style-type: none"> • Выбор и хранение бумаги и специальной бумаги • Загрузка бумаги • Настройка параметров принтера • Просмотр и печать документов и фотографий • Установка и использование программного обеспечения принтера • Настройка принтера в сети • Уход и обслуживание принтера • Поиск и устранение неполадок 	<i>Руководство пользователя — Руководство пользователя</i> доступно на компакт-диске с программным обеспечением и документацией. Для поиска обновлений посетите веб-сайт http://support.dell.com .
Инструкции: <ul style="list-style-type: none"> • Подключение принтера к сети Ethernet • Устранение проблем подключения принтера 	<i>Руководство по работе в сети.</i> Откройте компакт-диск с программным обеспечением и документацией и в папке «Публикации» найдите раздел <i>Документация к принтеру и программному обеспечению</i> . Из списка публикаций выберите ссылку Руководство по работе в сети .
Справка по использованию программного обеспечения принтера	Справка Windows или Mac - откройте программу принтера, а затем выберите Справка . Щелкните  для просмотра контекстной справки. Примечания. <ul style="list-style-type: none"> • Справка по программе устанавливается автоматически вместе с программным обеспечением принтера. • Программное обеспечение принтера находится в программной папке принтера или на рабочем столе, в зависимости от операционной системы.

Какую информацию требуется найти?	Рекомендации по поиску
<p>Самая последняя вспомогательная информация, обновления и техническая поддержка:</p> <ul style="list-style-type: none"> • Документация • Файлы драйверов для загрузки • Обновления продуктов • Контактная информация по обслуживанию и ремонту • Состояние заказа • Поддержка путем общения через Интернет • Поддержка по электронной почте • поддержка голосовой связи 	<p>Веб-сайт службы поддержки Dell — http://support.dell.com</p> <p>Номера телефонов поддержки и часы работы в вашей стране или регионе можно найти на веб-сайте поддержки.</p> <p>Будьте готовы предоставить следующие сведения при обращении в службу поддержки. Они помогут быстрее ответить на вопрос:</p> <ul style="list-style-type: none"> • метка обслуживания • код экспресс-обслуживания <p>Примечание. Метка обслуживания и код экспресс обслуживания указаны на наклейках на принтере.</p>
<ul style="list-style-type: none"> • Программное обеспечение и драйверы - сертифицированные драйверы для принтера и программы установки для программного обеспечения принтера Dell • Файлы "Readme" - последняя информация о технических изменениях в принтере или дополнительные сведения для опытных пользователей или специалистов 	<p>Компакт диск с программным обеспечением и документацией</p>
<ul style="list-style-type: none"> • Расходные материалы и принадлежности для принтера • Картриджи для замены 	<p>Веб-узел расходных материалов для принтера Dell – http://dell.com/supplies</p> <p>Запасные части для принтера можно приобрести через Интернет, по телефону или в некоторых магазинах розничной торговли.</p>
<ul style="list-style-type: none"> • Сведения по безопасности при подготовке принтера к работе • Информация о соответствии стандартам • Сведения о гарантии 	<p><i>Информационное руководство по продуктам</i></p> <div data-bbox="1015 1188 1206 1472" style="text-align: center;"> </div> <p>Примечание. Информационное руководство по продуктам может не поставляться в некоторые страны и регионы.</p>

Выбор места для установки принтера

⚠ ВНИМАНИЕ-ВОЗМОЖНОСТЬ ТРАВМЫ: Принтер весит более 18 кг (40 фунтов), поэтому для его безопасного перемещения требуется не менее двух человек.

При выборе места для принтера, оставьте достаточное пространство для открывания лотков, крышек и дверец. Если планируется установить дополнительные устройства, предусмотрите также место и для них. Важно обеспечить выполнение следующих условий.

- Установите принтер рядом с надежно заземленной и легкодоступной розеткой.
- Убедитесь, что циркуляция воздуха отвечает требованиям стандарта ASHRAE в последней редакции или стандарту 156 технического комитета по стандартизации.
- Необходимо подготовить горизонтальную, прочную и устойчивую поверхность.
- Принтер следует содержать в следующих условиях:
 - в чистом состоянии, сухом и незапыленном месте;
 - в принтере не должно оставаться скрепок;
 - вдали от непосредственного воздействия воздушных потоков кондиционеров, нагревателей или вентиляторов;
 - не допуская воздействия прямого солнечного света, резких перепадов влажности или температуры;
- Соблюдайте рекомендуемый температурный режим и избегайте колебаний.

Окружающая температура	от 15.6 до 32.2°C (от 60 до 90°F)
Температура хранения	от -40 до 60°C (от -40 до 140°F)

- Обеспечьте наличие рекомендованного свободного пространства вокруг принтера для надлежащей вентиляции:

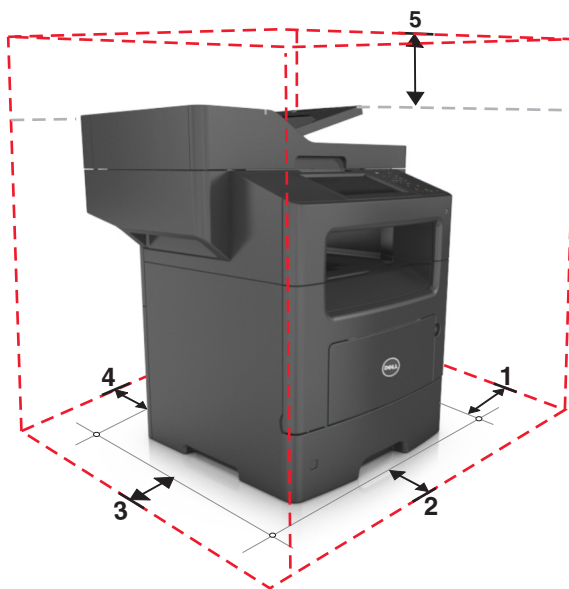

1	Правая сторона	304,8 мм (12 дюймов)
2	Спереди	508 мм (20 дюймов)
3	Левая сторона	203,2 мм (8 дюймов)
4	Сзади	203,2 мм (8 дюймов)
5	Верхний	800 мм (31,49 дюйма)

Конфигурации принтера

⚠ ВНИМАНИЕ-ВОЗМОЖНОСТЬ ТРАВМЫ: Для уменьшения риска нестабильной работы оборудования загружайте каждый лоток отдельно. Остальные лотки держите закрытыми до тех пор, пока они не понадобятся.

⚠ ВНИМАНИЕ-ОПАСНОСТЬ ОПРОКИДЫВАНИЯ: Для устанавливаемых на полу конфигураций требуются дополнительные принадлежности в целях обеспечения устойчивости. При использовании лотка большой ёмкости или нескольких входных отсеков необходимо установить подставку для принтера или основание принтера. Если приобретенное устройство является многофункциональным принтером (МФП), которое совмещает в себе функции сканера, копировального аппарата и факса, тогда могут понадобиться дополнительные устройства. За дополнительной информацией обратитесь по месту приобретения принтера.

Базовая модель

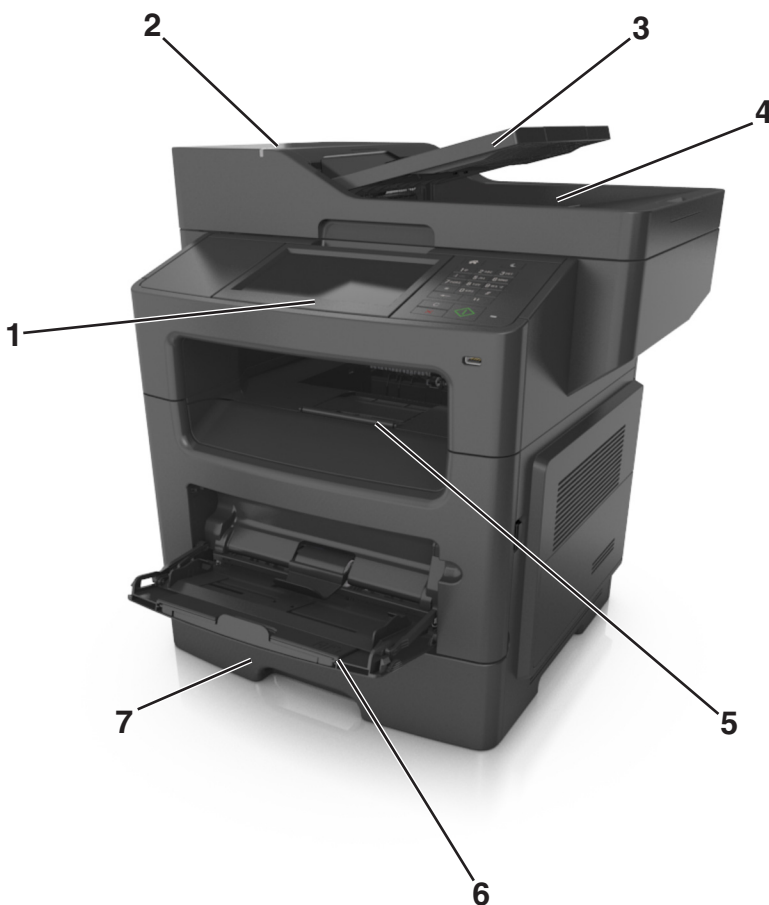

1	Отобразить
2	Устройство автоматической подачи документов (УАП)
3	Лоток устройства автоматической подачи
4	Лоток УАП
5	Стандартный лоток
6	Многоцелевое устройство подачи

7	Стандартный лоток на 550 листов
---	---------------------------------

Укомплектованная модель



1	Дополнительный лоток на 550 листов
2	Дополнительный сшиватель

Использование Embedded Web Server

Примечание. Эта функция доступна только для сетевых принтеров или для принтеров, подключенных к серверам печати.

Если принтер установлен в сетевом окружении, Embedded Web Server можно использовать для выполнения следующих функций.

- Просмотр виртуального изображения панели управления принтера.
- Проверка состояния расходных материалов принтера.
- Настройка уведомлений о расходных материалах.
- Настройка параметров принтера.
- Настройка сетевых параметров.
- Просмотр отчетов.

Для доступа принтера к веб-серверу Embedded Web Server:

1 Получите IP-адрес принтера.

- В разделе «TCP/IP» меню «Сеть/порты»
- Путем печати страницы настройки сети или параметров меню и поиска раздела «TCP/IP»

Примечания.

- IP-адрес отображается в виде четырех наборов цифр, разделенных точками, например 123.123.123.123.

- Если используется прокси-сервер, временно отключите его, чтобы обеспечить правильную загрузку веб-страницы.

2 Откройте веб-обозреватель и в поле адреса введите IP-адрес принтера.

3 Нажмите клавишу **Enter**.

Откроется страница Embedded Web Server.

Основные функции сканера

- Быстрое копирование или настройка принтера для выполнения специальных заданий на копирование.
- Отправка факса с помощью панели управления принтера.
- Одновременная передача факса нескольким получателям.
- Сканирование документов и передача их на компьютер, по адресу электронной почты или по адресу FTP.
- Сканирование документов и передача их на другой принтер (PDF через FTP).

Использование устройства автоматической подачи и стекла сканера

Устройство автоматической подачи документов (УАП)	Стекло экспонирования сканера
 <p data-bbox="149 1507 768 1598">Устройство автоматической подачи можно использовать для многостраничных документов, включая двусторонние страницы.</p>	 <p data-bbox="795 1507 1450 1654">Стекло сканера используется для одностраничных документов, небольших документов (например, открыток или фотографий), прозрачных пленок, фотобумаги или тонких листов (например, вырезок из журналов).</p>

Использование устройства автоматической подачи

Использование УАПД.

- Загрузите исходный документ в лоток устройства автоматической подачи лицевой стороной вверх, короткой стороной вперед.
- Загрузите в лоток устройства автоматической подачи не более 50 листов обычной бумаги.

- Размеры сканируемых изображений от 105 x 148 мм (4.1 x 5.8 дюймов) до 216 x 368 мм (8.5 x 14.5 дюймов).
- Плотность сканируемых документов от 52 до 120 г/м² (14–32 фунтов).
- Не загружайте в лоток УАПД почтовые открытки, фотокарточки, документы небольшого формата, прозрачные пленки, фотобумагу и документы на тонкой бумаге (например, вырезки из журналов). Поместите эти элементы на стекло сканера.

Использование стекла сканера

Использование стекла экспонирования сканера.

- Поместите документ на стекло сканера лицевой стороной вниз в угол, помеченный зеленой стрелкой.
- Разрешается сканирование и копирование документов форматом 216 x 355,6 мм (8,5 x 14 дюймов).
- Можно копировать книги толщиной до 25,3 мм (1 дюйм).

Панель управления принтера

Использование панели управления принтера

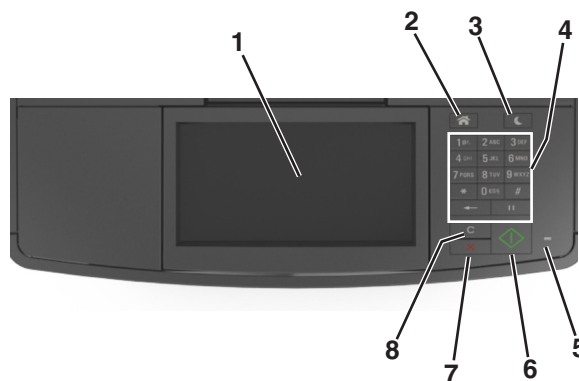

Элемент		Назначение
1	Панель управления принтера	<ul style="list-style-type: none"> • Просмотр состояния принтера и сообщений. • Настройка и работа с принтером.
2	Кнопка "Домашняя"	Возвращение к начальному экрану.
3	Кнопка перехода в спящий режим	<p>Переход в спящий режим или режим гибернации.</p> <p>Выполните следующие действия для выведения принтера из спящего режима.</p> <ul style="list-style-type: none"> • Нажмите любую кнопку. • Откройте крышку или дверцу. • Передайте задание на печать с компьютера. • Выполните сброс по включению питания с помощью выключателя питания. • Присоедините устройство к порту USB на принтере.
4	Клавиатура	Введите числа, буквы или символы.
5	Световой индикатор	Проверка состояния принтера.
6	Кнопка «Пуск»	Запуск задания в зависимости от выбранного режима.
7	кнопка "Отмена"	Остановка всех операций принтера.
8	Кнопка «Очистить все» / «Сброс»	Сброс используемых по умолчанию параметров функции, таких как печать, копирование или передача по электронной почте.

Знакомство с цветами индикатора и цветом света кнопки перехода в спящий режим

Цвета индикатора и света кнопки перехода в спящий режим на панели управления принтера обозначают состояние принтера.

Проверка состояния принтера по цвету света индикатора

Световой индикатор	Состояние принтера
Выкл.	Принтер отключен или находится в режиме гибернации.
Мигает зеленым цветом	Принтер прогревается, обрабатывает данные или печатает.
Постоянно горит зеленым цветом	Принтер включен, но простаивает.
Мигает красным цветом	Требуется вмешательство пользователя.

Проверка состояния принтера по цвету света кнопки перехода в спящий режим

Свет кнопки перехода в спящий режим	Состояние принтера
Выкл.	Принтер простаивает или в состоянии Готов.
Постоянно горит желтым цветом	Принтер находится в режиме сна.
Мигает желтым	Вход или выход из режима гибернации.
Мигает желтым 0,1 секунды, затем полностью перестает гореть в течение 1,9 секунды, и так попеременно.	Принтер находится в режиме гибернации.

Общие сведения о начальном экране

При включении принтера отображается основной экран, который также называется начальным экраном. Нажимайте кнопки и значки начального экрана для выполнения следующих действий: копирование, передача по факсу, сканирование, а также для отображения экрана меню или отправки ответа на сообщения.

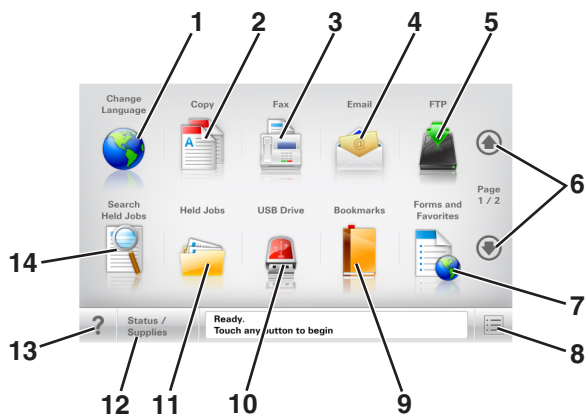

Примечание. Ваш начальный экран может отличаться в зависимости от параметров настройки экрана, административной настройки и активных встроенных решений.



Нажмите	Чтобы	Чтобы
1	Изменить язык	Открытие всплывающего окна "Изменить язык", в котором можно изменить основной язык принтера.
2	Копировать	Доступ к меню копирования и создание копий.
3	Факс	Доступ к меню факса и отправка факсов.
4	Электронная почта	Доступ к меню электронной почты и отправка сообщений электронной почты.

Нажмите		Чтобы
5	FTP	Доступ к меню протокола передачи файлов (FTP) и сканирование документов непосредственно на FTP-сервер.
6	Стрелки	Прокрутка вверх или вниз.
7	Формы и избранное	Быстрый поиск и печать часто используемых онлайн форм.
8	Значок меню	Доступ к меню принтера. Примечание. Эти меню доступны, только когда принтер находится в состоянии «Готов».
9	Закладки	Создание, упорядочивание и сохранение набора закладок (URL-адресов) в виде дерева папок и набора ссылок на файлы Примечание. Отображать в виде дерева можно только такие закладки, которые созданы с помощью этой функции, но не из других приложений.
10	Накопитель USB	Просмотр, выбор, печать, сканирование и отправка по электронной почте фотографий и документов с флэш-накопителя. Примечание. Этот значок отображается при возврате на начальный экран, только когда к принтеру подсоединена карта памяти или флэш-диск.
11	Отложенные задания	Отображение всех отложенных заданий.
По умолчанию применяется значение 12	Состояние/расходные материалы	<ul style="list-style-type: none"> • Отображение предупреждения или сообщения об ошибке каждый раз, когда требуется вмешательство пользователя для продолжения обработки задания на принтере. • Доступ к экрану сообщений для получения дополнительных сведений, в том числе о том, как его закрыть.
13	Советы	Открыть диалоговое окно контекстной справки.
14	Поиск отложенных заданий	Поиск одного или несколько из указанных ниже элементов: <ul style="list-style-type: none"> • Имя пользователя для отложенных и конфиденциальных заданий на печать • Имена отложенных заданий, за исключением конфиденциальных заданий на печать • Имена профилей • Контейнер закладок или имена заданий на печать • Контейнер USB или имена заданий на печать для поддерживаемых типов файлов

Функции

Функция	Описание
<p>Цепочка меню</p> <p>Пример:</p> <p><u>Меню</u> > <u>Параметры</u> > <u>Параметры копирования</u> > Число копий</p>	<p>В верхней части каждого экрана находится цепочка меню. Эта функция показывает путь, который ведет к текущему пункту меню.</p> <p>Для возврата к меню следует нажать соответствующее подчеркнутое слово.</p> <p>Выражение "Число копий" не подчеркнуто, поскольку оно соответствует текущему экрану. Если нажать подчеркнутое слово на экране "Число копий" до настройки и сохранения значения числа копий, то выбранное значение не сохраняется и не становится пользовательской настройкой по умолчанию.</p>
<p>Сообщение о необходимости вмешательства пользователя</p> 	<p>Если сообщение о необходимости вмешательства пользователя связано с функцией, отображается этот значок и индикатор мигает красным.</p>
<p>Предупреждение</p> 	<p>Если возникло состояние ошибки, отображается этот значок.</p>
<p>Строка сообщений о состоянии</p>	<ul style="list-style-type: none"> • Отображение текущего состояния принтера, например Готов или Занят. • Отображение состояний принтера, например Мало тонера или Низкий уровень тонера в картридже. • Отображение сообщений для вмешательства пользователя, чтобы принтер мог продолжать обработку задания.
<p>IP-адрес принтера</p> <p>Пример:</p> <p>123 . 123 . 123 . 123</p>	<p>IP-адрес сетевого принтера находится в верхнем левом углу основного экрана и выглядит как четыре группы цифр, разделенных точкой. IP-адрес можно использовать при доступе к встроенному веб-серверу для просмотра и удаленной настройки параметров принтера, даже не находясь в непосредственной близости от принтера.</p>

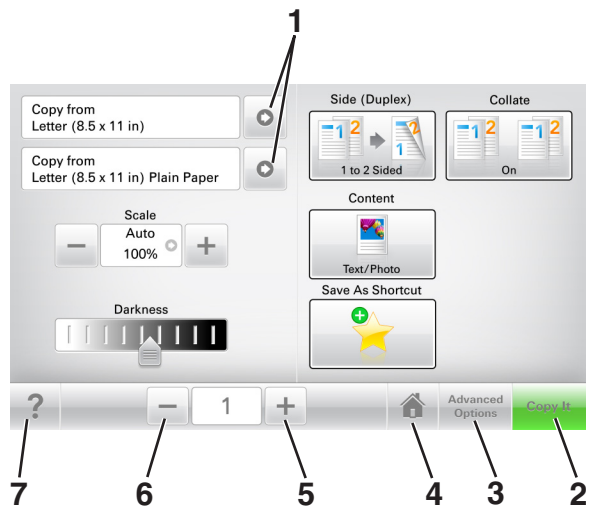

Назначение кнопок сенсорного экрана

Примечание. Доступные на начальном экране элементы, значки и кнопки могут отличаться в зависимости от пользовательских параметров настройки экрана, административной настройки и активных встроенных решений.



	Нажмите	Чтобы
1	Стрелки	Просмотреть список параметров.
2	Копировать	Печать копии.
3	Расширенные функции	Выбор элемента копирования.
4	Домашний	Возвращение к начальному экрану.
5	Увеличение	Выбор более высокого значения.
6	Уменьшение	Выбор более низкого значения.
7	Советы	Открыть диалоговое окно контекстной справки.

Остальные кнопки сенсорного экрана

Нажмите	Чтобы
	Сохранение параметра.
	<ul style="list-style-type: none"> Отмена действия или выбора. Выход из экрана и возврат на предыдущий экран без сохранения изменений.
	Сброс значений на экране.

Установка и использование приложений начального экрана

Примечание. Ваш начальный экран может отличаться в зависимости от пользовательских параметров настройки начального экрана, административной настройки и активных приложений. Некоторые приложения поддерживаются только определенными моделями принтеров.

Определение IP-адреса компьютера.

Примечание. Убедитесь в том, что знаете, как принтер и компьютер подключены к сети (Ethernet или беспроводной).

IP-адрес компьютера `address` требуется для настройки приложений начального экрана, например,

- Формы и избранное
- Одновременная передача нескольким получателям
- Сканирование в сетевое расположение

Для пользователей Windows

- 1 Щелкните  или нажмите кнопку **Пуск** и выберите пункт **Выполнить**.
- 2 В поле «Начать поиск» или в диалоговом окне «Выполнить» введите `cmd`.
- 3 Нажмите **ВВОД** или нажмите **ОК**.
- 4 Введите `ipconfig`, а затем нажмите клавишу **Enter**.

Примечание. Введите `ipconfig /all` для отображения дополнительной информации.

- 5 Найдите адрес IP.

IP-адрес отображается в виде четырех наборов цифр, разделенных точками, например 123.123.123.123.

Для пользователей Macintosh

Примечание. Он доступен только в ОС Mac OS X версии 10.5 или выше.

- 1 В меню Apple выберите:
System Preferences > Network
- 2 Нажмите **Ethernet**, **Wi-Fi** или **AirPort**.
- 3 Нажмите **Advanced > TCP/IP**.
- 4 Найдите адрес IPv4.

Определение IP-адреса принтера

Примечание. Если принтер подключен к сети или к серверу печати.

Определить IP-адрес принтера можно следующим способом:

- В левом верхнем углу начального экрана принтера.
- В разделе «TCP/IP» меню «Сеть/порты».
- Путем печати страницы настройки сети или параметров меню и поиска раздела «TCP/IP».

Примечание. IP-адрес отображается в виде четырех наборов цифр, разделенных точками, например 123.123.123.123.

Доступ к встроенному веб-серверу

Встроенный веб-сервер – это веб-страница принтера, позволяющая просматривать и дистанционно настраивать параметры принтера, даже если вы не находитесь поблизости от него.

1 Получение IP-адреса принтера.

- На начальном экране панели управления принтера
- В разделе «TCP/IP» меню «Сеть/порты»
- Путем печати страницы настройки сети или параметров меню и поиска раздела «TCP/IP»

Примечание. IP-адрес отображается в виде четырех наборов цифр, разделенных точками, например 123.123.123.123.

2 Откройте веб-браузер и в поле адреса введите IP-адрес принтера.

3 Нажмите клавишу **Enter**.

Примечание. Если используется прокси-сервер, временно отключите его, чтобы обеспечить правильную загрузку веб-страницы.

Настройка начального экрана

1 Откройте веб-браузер и в поле адреса введите IP-адрес принтера.

Примечание. IP-адрес принтера указан на начальном экране принтера. IP-адрес отображается в виде четырех наборов цифр, разделенных точками, например 123.123.123.123.

2 Выполните одно или несколько из указанных ниже действий.

- Отображение или сокрытие значков основных функций принтера.
 - а** Нажмите **Параметры >Общие параметры >Пользовательские настройки начального экрана**.
 - б** Установите флажки, чтобы указать, какие значки будут появляться на начальном экране.

Примечание. Если убран флажок рядом со значком, значок не будет появляться на начальном экране.

в Нажмите кнопку **Отправить**.

- Настройка значком для приложения. Для получения дополнительных сведений см. «Поиск информации о приложениях начального экрана» на стр. 24 или см. документацию из комплекта поставки приложения.

Информация о различных приложениях

Параметр	Чтобы
Копия карточки	Сканировать и печатать обе стороны карточки на одной странице. Подробнее см. «Настройка приложения Card Copy» на стр. 25.
Факс	Сканировать документ и отправить по номеру факса. Подробнее см. «Работа с факсом» на стр. 117.
Формы и избранное	Быстро находить и печатать часто используемые онлайн формы напрямую с начального экрана принтера. Подробнее см. «Настройка форм и избранного» на стр. 24.
Multi Send	Сканировать документ и отправить в несколько мест назначения. Подробнее см. «Настройка приложения Multi Send» на стр. 26.
MyShortcut	Создавать коды быстрого доступа прямо на начальном экране принтера. Подробнее см. «Использование MyShortcut (Параметры экономичного режима)» на стр. 26.
Сканировать в электронную почту	Сканировать документ и отправить на адрес электронной почты. Подробнее см. «Передача по электронной почте» на стр. 108.
Сканирование на компьютер	Сканировать документ и сохранить в предварительно заданной папке на управляющем компьютере. Подробнее см. «Настройка функции «Сканирование на компьютер»» на стр. 145.
Сканировать в FTP	Сканировать документы с непосредственной передачей их на сервер FTP. Подробнее см. «Сканирование с передачей по адресу FTP» на стр. 141.
Сканирование в сетевое расположение	Сканировать документ и отправить в сетевую папку совместного доступа. Подробнее см. «Настройка функции сканирования в сетевое расположение» на стр. 27.

Активация приложений начального экрана

Поиск информации о приложениях начального экрана

Принтер поставляется с предустановленными приложениями начального экрана. Чтобы использовать данные приложения необходимо активировать и настроить их с использованием встроенного веб-сервера. Подробнее о работе со встроенным веб-сервером см. «Доступ к встроенному веб-серверу» на стр. 23.

Чтобы получить подробную информацию о настройке и использовании приложений начального экрана, посетите веб-сайт службы поддержки Dell по адресу <http://support.dell.com>.

Настройка форм и избранного

Примечание. Последняя версия настоящего *Руководства пользователя* может содержать прямую ссылку на *Руководство администратора* для данного приложения. Проверьте наличие обновлений *Руководства пользователя* по адресу <http://support.dell.com>.

Параметр	Чтобы
	<p>Упростить рабочие процессы и быстро находить и печатать часто используемые онлайн-формы непосредственно с начального экрана принтера.</p> <p>Примечание. У принтера должны быть права доступа к сетевой папке, FTP-сайту или веб-сайту, где хранятся закладки. С компьютера, на котором хранятся закладки, используя параметры общего доступа, безопасности и брандмауэра, присвойте принтеру минимум права <i>чтения</i>. Подробнее см. в документации по операционной системе.</p>

1 Откройте веб-браузер и в поле адреса введите IP-адрес принтера.

Примечание. IP-адрес принтера указан на начальном экране принтера. IP-адрес отображается в виде четырех наборов цифр, разделенных точками, например 123.123.123.123.

2 Щелкните **Параметры >Приложения >Управление приложениями >Формы и избранное**.

3 Нажмите **Добавить** и настройте параметры.

Примечания.

- Описание параметра см. в тексте подсказки, который отображается при наведении указателя мыши к каждому полю.
- Для проверки правильности настроек местоположения закладки введите правильный IP-адрес управляющего компьютера, на котором находится закладка. Дополнительную информацию о получении IP-адреса управляющего компьютера см. в «Определение IP-адреса компьютера.» на стр. 22.
- Убедитесь, что у принтера есть права доступа к папке, где находится закладка.

4 Нажмите **Применить**.

Для использования приложения коснитесь **Формы и избранное** на начальном экране принтера, затем просмотрите категории или выполните поиск форм по номеру формы, имени или описанию.

Настройка приложения Card Copy

Примечание. Последняя версия настоящего *Руководства пользователя* может содержать прямую ссылку на *Руководство администратора* для данного приложения. Проверьте наличие обновлений *Руководства пользователя* по адресу <http://support.dell.com>.

Параметр	Чтобы
	<p>Быстро и просто копировать страховой полис, удостоверение личности и другие карточки в формате бумажника.</p> <p>Изображение обеих сторон сканируемой карточки можно печатать на одной странице, что позволяет экономить бумаги и отображать информацию, содержащуюся на карточке, в более удобном виде.</p>

1 Откройте веб-браузер и в поле адреса введите IP-адрес принтера.

Примечание. IP-адрес принтера указан на начальном экране принтера. IP-адрес отображается в виде четырех наборов цифр, разделенных точками, например 123.123.123.123.

2 Нажмите **Параметры >Приложения >Управление приложениями >Card Copy**.

3 Измените параметры сканирования по умолчанию при необходимости.

- **Лоток по умолчанию** — выберите лоток по умолчанию, который будет использоваться для печати отсканированных изображений.
- **Количество копий по умолчанию** — укажите количество копий, которое будет автоматически печататься при использовании приложения.
- **Контрастность по умолчанию** — уменьшите или увеличьте уровень контрастности, который будет использоваться при печати копии отсканированного изображения. Выберите пункт **Оптимизац. в зависим. от содерж.**, чтобы принтер автоматически настроил контрастность.
- **Масштаб по умолчанию** — задайте размер, в котором будет печататься отсканированное изображение. Значение по умолчанию составляет 100% (в натуральную величину).
- **Разрешение** — настройте качество сканируемой карточки.

Примечания.

- При сканировании карточки убедитесь, что разрешение для сканирования составляет не более 200 т/д для цветного изображения и не более 400 т/д для черно-белого.
- При сканировании нескольких карточек убедитесь, что разрешение для сканирования составляет не более 150 т/д для цветного изображения и не более 300 т/д для черно-белого.
- **Печать рамок** — установите флажок, чтобы напечатать отсканированное изображение в рамке.

4 Нажмите **Применить**.

Чтобы использовать данное приложение, коснитесь элемента **Card Copy** на начальном экране принтера, затем следуйте указаниям на дисплее принтера.

Использование MyShortcut (Параметры экономичного режима)

Примечание. Последняя версия настоящего *Руководства пользователя* может содержать прямую ссылку на *Руководство администратора* для данного приложения. Проверьте наличие обновлений *Руководства пользователя* по адресу <http://support.dell.com>.

Параметр	Чтобы
	Создавать коды быстрого доступа на начальном экране принтера с настройками до 25 часто используемых заданий копирования, факса или отправки по электронной почте.

Чтобы воспользоваться приложением, коснитесь **MyShortcut** и следуйте указаниям на дисплее принтера.

Настройка приложения Multi Send

Примечание. Последняя версия настоящего *Руководства пользователя* может содержать прямую ссылку на *Руководство администратора* для данного приложения. Проверьте наличие обновлений *Руководства пользователя* по адресу <http://support.dell.com>.

Параметр	Чтобы
	<p>Сканировать документ и отправить его нескольким получателям.</p> <p>Примечание. Убедитесь, что на жестком диске принтера достаточно свободного пространства.</p>

1 Откройте веб-браузер и в поле адреса введите IP-адрес принтера.

Примечание. IP-адрес принтера указан на начальном экране принтера. IP-адрес принтера отображается в виде четырех наборов цифр, разделенных точками, например 123.123.123.123.

2 Нажмите **Параметры > Приложения > Управление приложениями > Multi Send**.

3 В разделе "Профили" выберите **Добавить** и настройте параметры.

Примечания.

- Описание параметра см. в тексте подсказки, который отображается при наведении указателя мыши к каждому полю.
- При выборе в качестве места назначения **FTP** или **Папка совм. доступа** убедитесь, что параметры местоположения места назначения указаны правильно. Введите правильный IP-адрес управляющего компьютера, на котором расположено указанное место назначения. Дополнительную информацию о получении IP-адреса управляющего компьютера см. в «Определение IP-адреса компьютера.» на стр. 22.

4 Нажмите **Применить**.

Чтобы использовать данное приложение, коснитесь **Multi Send** на начальном экране принтера, затем следуйте указаниям на дисплее принтера.

Настройка функции сканирования в сетевое расположение

Примечание. Последняя версия настоящего *Руководства пользователя* может содержать прямую ссылку на *Руководство администратора* для данного приложения. Проверьте наличие обновлений *Руководства пользователя* по адресу <http://support.dell.com>.

Параметр	Чтобы
	<p>Сканировать документ или фотографию и сохранить в сетевой папке совместного доступа. Можно задать до 30 папок назначения.</p> <p>Примечания.</p> <ul style="list-style-type: none"> • У принтера должны быть права записи в место назначения. С компьютера, на котором указаны места назначения, используя параметры общего доступа, безопасности и брандмауэра, присвойте принтеру как минимум права <i>чтения</i>. Подробнее см. в документации по операционной системе. • Значок "Сканирование в сетевое расположение" появляется только когда определены два или более места назначения.

1 Откройте веб-браузер и в поле адреса введите IP-адрес принтера.

Примечание. IP-адрес принтера указан на начальном экране принтера. IP-адрес отображается в виде четырех наборов цифр, разделенных точками, например 123.123.123.123.

2 Нажмите **Параметры >Приложения >Управление приложениями > Scan to Network**.

3 Укажите места назначения, затем настройте параметры.

Примечания.

- Описание параметра см. в тексте подсказки, который отображается при наведении указателя мыши к каждому полю.
- Для проверки правильности настроек местоположения места назначения введите правильный IP-адрес управляющего компьютера, на котором находится место назначения. Дополнительную информацию о получении IP-адреса управляющего компьютера см. в «Определение IP-адреса компьютера.» на стр. 22.
- Убедитесь, что у принтера есть права доступа к папке, где находится место назначения.

4 Нажмите **Применить**.

Чтобы использовать данное приложение, коснитесь **Сканирование в сетевое расположение** на начальном экране принтера, затем следуйте указаниям на дисплее принтера.

Настройка удаленной панели управления

Это приложение показывает панель управления принтером на экране компьютера, и позволяет взаимодействовать с панелью управления принтера без физического контакта с сетевым принтером. На экране компьютера можно видеть состояние принтера, возобновлять печать отложенных заданий, создавать закладки и другие задачи, относящиеся к печати, которые можно выполнять на сетевом принтере.

1 Откройте веб-браузер и в поле адреса введите IP-адрес принтера.

Примечание. IP-адрес принтера указан на начальном экране принтера. IP-адрес отображается в виде четырех наборов цифр, разделенных точками, например 123.123.123.123.

2 Щелкните **Параметры >Настройки удаленной панели управления**.

3 Поставьте флажок **Включено**, затем настройте параметры.

4 Нажмите кнопку **Отправить**.

Чтобы запустить приложение, щелкните **Удаленная панель управления >Запустить приложение VNC**.

Экспорт и импорт конфигурации

Можно экспортировать настройки конфигурации в текстовый файл, затем импортировать его для применения настроек на другом принтере.

1 Откройте веб-браузер и в поле адреса введите IP-адрес принтера.

Примечание. IP-адрес принтера указан на начальном экране принтера. IP-адрес отображается в виде четырех наборов цифр, разделенных точками, например 123.123.123.123.

2 Для экспорта или импорта конфигурации для одного приложения выполните следующее:

а Щелкните **Параметры >Приложения >Управление приложениями**.

б В списке установленных приложений выберите то, которое необходимо настроить.

в Щелкните **Настроить** и выполните следующее.

- Чтобы экспортировать файл конфигурации, щелкните **Экспорт** и следуйте экранным инструкциям для сохранения файла конфигурации.

Примечания.

- При сохранении файла конфигурации можно ввести уникальное имя файла или использовать имя по умолчанию.
- В случае возникновения ошибки Переполнение памяти JVM повторяйте операцию экспорта, пока не будет сохранен файл параметров.
- Чтобы импортировать конфигурацию из файла, щелкните **Импортировать**, затем перейдите к сохраненному файлу конфигурации, который был экспортирован из ранее настроенного принтера.

Примечания.

- Перед импортированием файла конфигурации его можно сначала просмотреть или загрузить сразу.
- При возникновении тайм-аута и отображении пустого экрана, обновите веб-браузер, затем нажмите кнопку **Применить**.

3 Для экспорта или импорта конфигурации для нескольких приложений выполните следующее:

а Нажмите **Параметры >Импорт/экспорт**.

б Выполните одно из следующих действий.

- Чтобы экспортировать файл конфигурации, щелкните **Экспорт файла параметров Embedded Solutions** и следуйте инструкциям на экране компьютера для сохранения файла конфигурации.
- Для импорта файла конфигурации выполните следующее:
 - 1** Нажмите **Импорт файла параметров Embedded Solutions >Выберите файл**, затем выберите сохраненный файл конфигурации, экспортированный с ранее настроенного принтера.
 - 2** Нажмите кнопку **Отправить**.

Дополнительная настройка принтера

Установка внутренних дополнительных устройств

⚠ ВНИМАНИЕ-ОПАСНОСТЬ ПОРАЖЕНИЯ ТОКОМ: При доступе к плате контроллера или установке дополнительного оборудования или устройств памяти после настройки принтера, прежде чем продолжить, выключите принтер и отсоедините кабель питания от электрической розетки. Если к принтеру подключены другие устройства, отключите их, а затем отсоедините подключенные к принтеру кабели.

Имеющиеся внутренние дополнительные устройства

- Карта памяти
 - DDR3 DIMM
 - Флэш-память
 - Шрифты
 - Микропрограмма
 - Штрих-код форм
 - Предписание
 - IPDS
 - Printcrypton

Доступ к плате контроллера

⚠ ВНИМАНИЕ-ОПАСНОСТЬ ПОРАЖЕНИЯ ТОКОМ: При доступе к плате контроллера или установке дополнительного оборудования или устройств памяти после настройки принтера, прежде чем продолжить, выключите принтер и отсоедините кабель питания от электрической розетки. Если к принтеру подключены другие устройства, отключите их, а затем отсоедините подключенные к принтеру кабели.

- 1 Откройте дверцу доступа к плате контроллера.

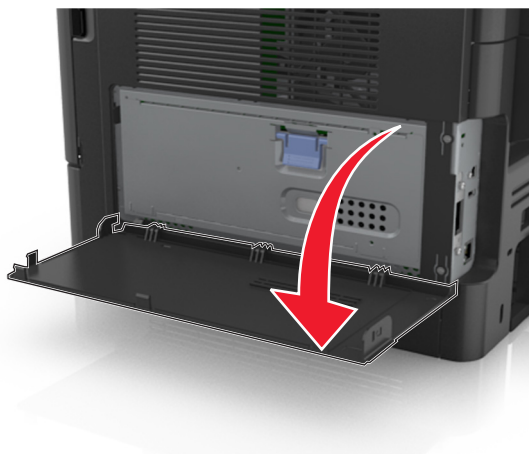

2 Откройте защитный чехол платы контроллера, воспользовавшись голубой рукояткой.

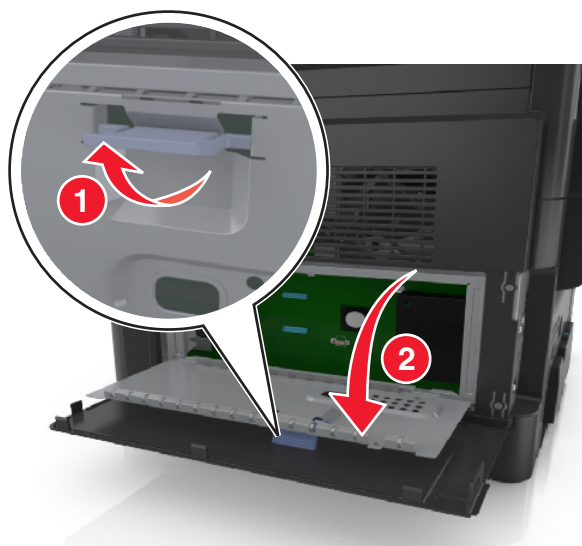

3 На следующем рисунке показан соответствующий разъем.

ПРЕДУПРЕЖДЕНИЕ. Возможность повреждения: Электронные компоненты системной платы могут выйти из строя под действием статического электричества. Перед тем как прикоснуться к какому-либо электронному компоненту платы контроллера или разъему, дотроньтесь рукой до какой-нибудь металлической детали принтера.

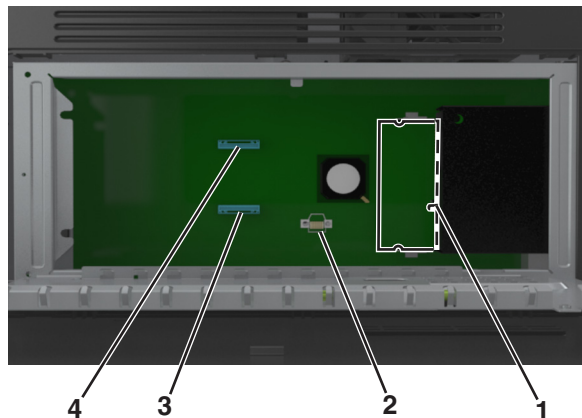

1	Разъем модуля памяти
2	Разъем дополнительных плат
3	Разъем жесткого диска принтера
4	разъем порта внутренних решений

4 Закройте чехол, а затем закройте дверцу доступа.



Установка модуля памяти

⚠ ВНИМАНИЕ-ОПАСНОСТЬ ПОРАЖЕНИЯ ТОКОМ: При доступе к плате контроллера или установке дополнительного оборудования или устройств памяти после настройки принтера, прежде чем продолжить, выключите принтер и отсоедините кабель питания от электрической розетки. Если к принтеру подключены другие устройства, отключите их, а затем отсоедините подключенные к принтеру кабели.

ПРЕДУПРЕЖДЕНИЕ. Возможность повреждения: Электронные компоненты платы контроллера быстро выходят из строя под воздействием статического электричества. Перед тем как прикоснуться к какому-либо электронному компоненту платы контроллера или разъему, дотроньтесь рукой до какой-нибудь металлической детали принтера.

Примечание. Можно отдельно приобрести дополнительную карту памяти и установить ее на системной плате.

1 Обеспечьте доступ к системной плате.

Подробнее см. «Доступ к плате контроллера» на стр. 30.

2 Распакуйте модуль памяти.

ПРЕДУПРЕЖДЕНИЕ. Возможность повреждения: Не прикасайтесь к контактам разъема, расположенным вдоль края модуля. Это может привести к повреждению.

3 Совместите паз (1) карты памяти с выступом (2) на разъеме.

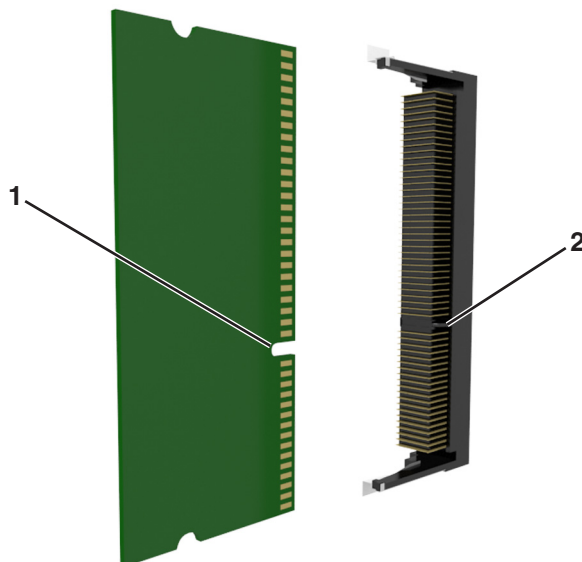

4 Вставьте карту памяти прямо в разъем, а затем нажмите на карту в направлении системной платы до щелчка.

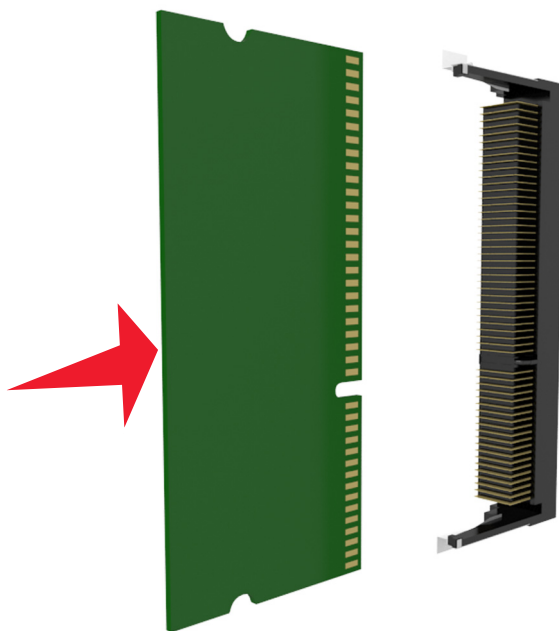

5 Закройте защитный чехол платы контроллера и дверцу доступа к плате контроллера.

Примечание. После установки программного обеспечения принтера и всех дополнительных устройств, возможно, потребуется вручную добавить дополнительные устройства в драйвере принтера, чтобы сделать их доступными для заданий печати. Для получения дополнительных сведений см. раздел «Обновление списка дополнительных устройств в драйвере принтера» на стр. 49.

Установка дополнительной платы

⚠ ВНИМАНИЕ-ОПАСНОСТЬ ПОРАЖЕНИЯ ТОКОМ: При доступе к плате контроллера или установке дополнительного оборудования или устройств памяти после настройки принтера, прежде чем продолжить, выключите принтер и отсоедините кабель питания от электрической розетки. Если к принтеру подключены другие устройства, отключите их, а также отсоедините подключенные к принтеру кабели.

ПРЕДУПРЕЖДЕНИЕ. Возможность повреждения: Электронные компоненты платы контроллера быстро выходят из строя под воздействием статического электричества. Перед тем, как прикоснуться к какому-либо электронному компоненту системной платы или разъему, дотроньтесь рукой до какой-нибудь металлической детали принтера.

1 Обеспечьте доступ к системной плате.

Для получения дополнительных сведений, см. «Доступ к плате контроллера» на стр. 30.

2 Распакуйте дополнительную плату.

ПРЕДУПРЕЖДЕНИЕ. Возможность повреждения: Не прикасайтесь к контактам разъема, расположенным вдоль края модуля.

3 Возьмите плату за края и совместите пластмассовые штыри (1) на плате с отверстиями (2) на плате контроллера.

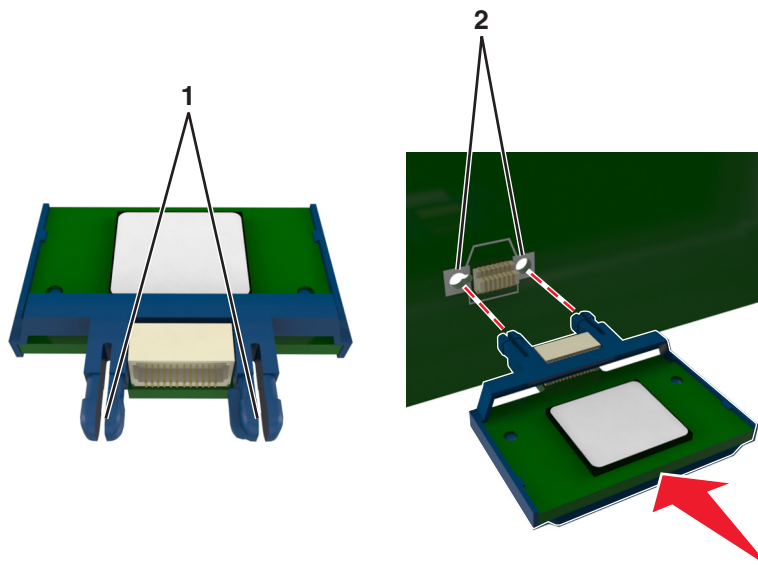

4 С усилием вставьте плату в разъем, как показано на рисунке.

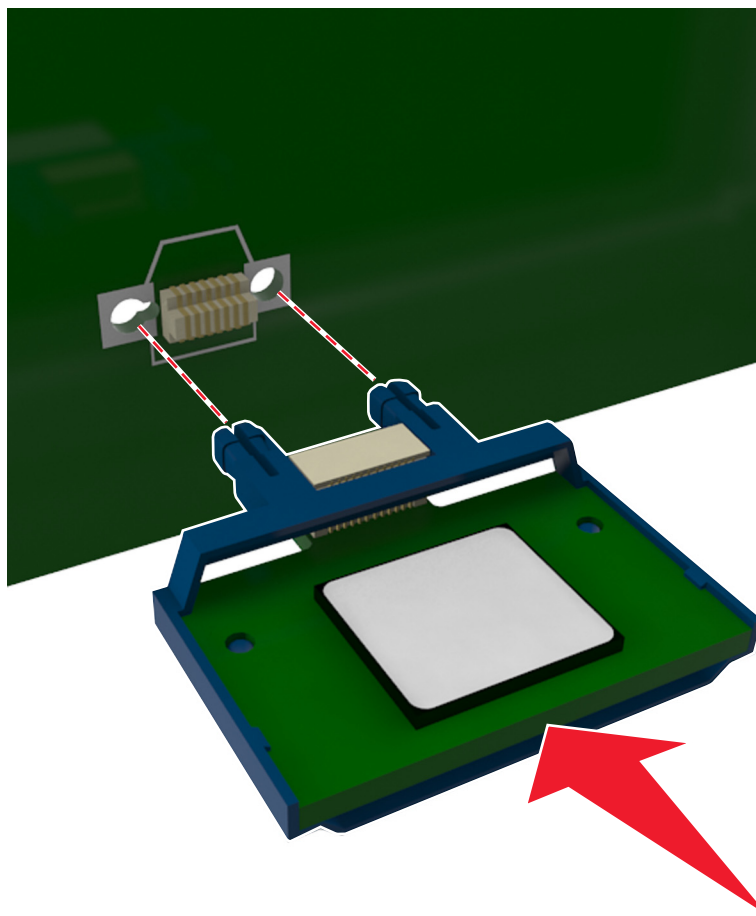

ПРЕДУПРЕЖДЕНИЕ. Возможность повреждения: Неправильная установка платы может привести к повреждению платы и платы контроллера.

Примечание. Разъем платы микропрограммного обеспечения должен соприкасаться с системной платой по всей длине и располагаться в одной плоскости с ней.

5 Закройте защитный чехол платы контроллера и дверцу доступа к плате контроллера.

Примечание. После установки программного обеспечения принтера и всех дополнительных устройств, возможно, потребуется вручную добавить дополнительные устройства в драйвере принтера, чтобы сделать их доступными для заданий печати. Для получения дополнительных сведений см. раздел «Обновление списка дополнительных устройств в драйвере принтера» на стр. 49.

Установка порта внутренних решений

Системная плата поддерживает один дополнительный порт Internal Solutions Port (ISP).

Примечание. Для этой операции требуется шлицевая отвертка.

⚠ ВНИМАНИЕ-ОПАСНОСТЬ ПОРАЖЕНИЯ ТОКОМ: При доступе к плате контроллера или установке дополнительного оборудования или устройств памяти после настройки принтера, прежде чем продолжить, выключите принтер и отсоедините кабель питания от электрической розетки. Если к принтеру подключены другие устройства, отключите их, а затем отсоедините подключенные к принтеру кабели.

ПРЕДУПРЕЖДЕНИЕ. Возможность повреждения: Электронные компоненты платы контроллера быстро выходят из строя под воздействием статического электричества. Перед тем как прикоснуться к какому-либо электронному компоненту платы контроллера или разъему, дотроньтесь рукой до какой-нибудь металлической детали принтера.

- 1 Откройте дверцу доступа к плате контроллера.

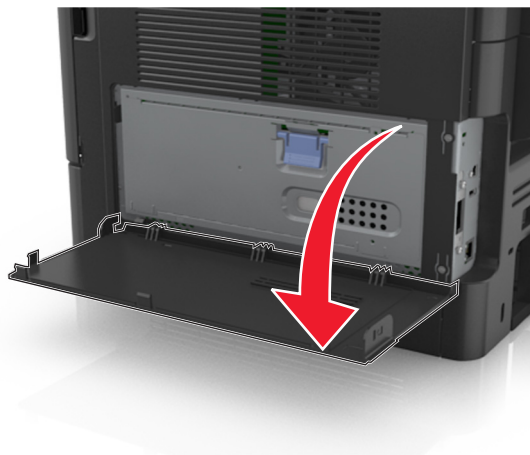

2 Слегка нажмите фиксатор на левой стороне платы контроллера, а затем сдвиньте дверцу доступа.



3 Извлеките плату ISP.

Примечание. Убедитесь в том, маленький кабель, подсоединенный к белому разъему, извлечен и утилизирован.

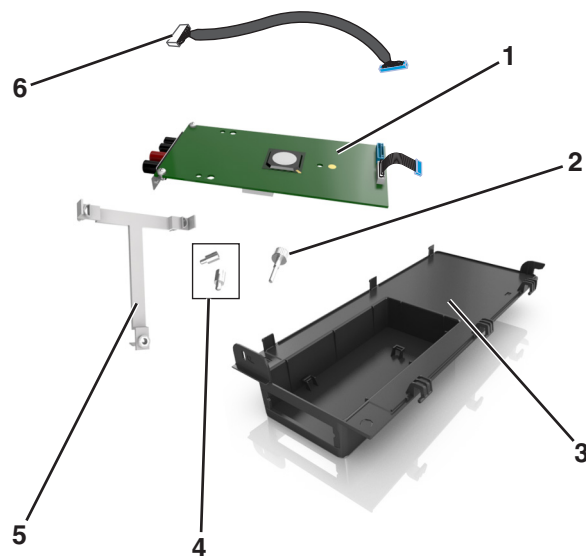

1	Решение ISP
2	Затяните винты, чтобы прикрепить ISP к вкладышу.
3	Внешняя крышка ISP.
4	Затяните винты, чтобы прикрепить металлический держатель ISP к плате принтера.
5	Пластиковый вкладыш
6	Длинный кабель ISP

4 Поместите пластиковый вкладыш внутрь внешней крышки ISP до щелчка.

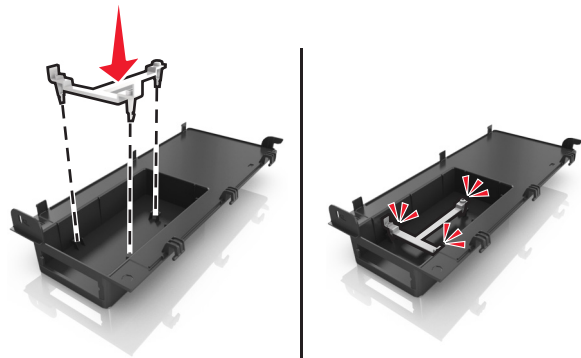

5 Сдвиньте и втолкните решение ISP внутрь пластикового вкладыша.

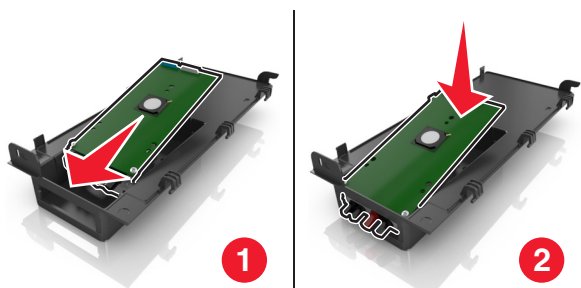

6 Прикрепите решение ISP к пластиковому вкладышу с помощью длинного винта.

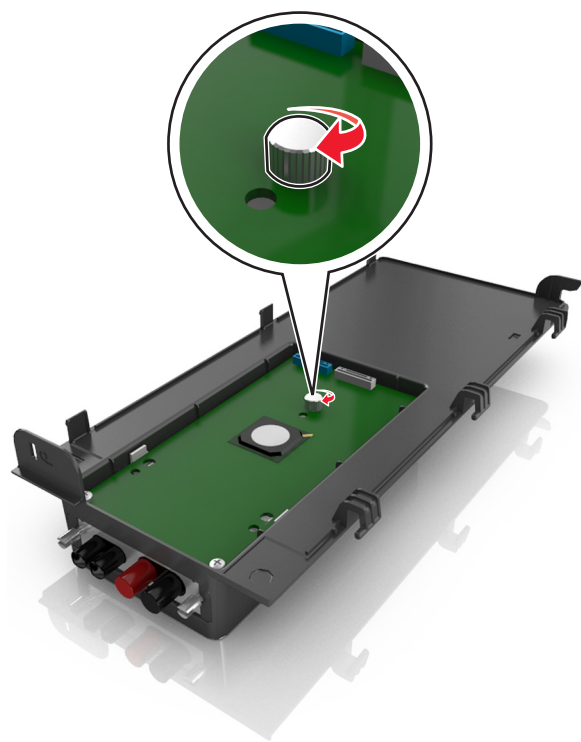

7 Затяните два винта на конце решения ISP.

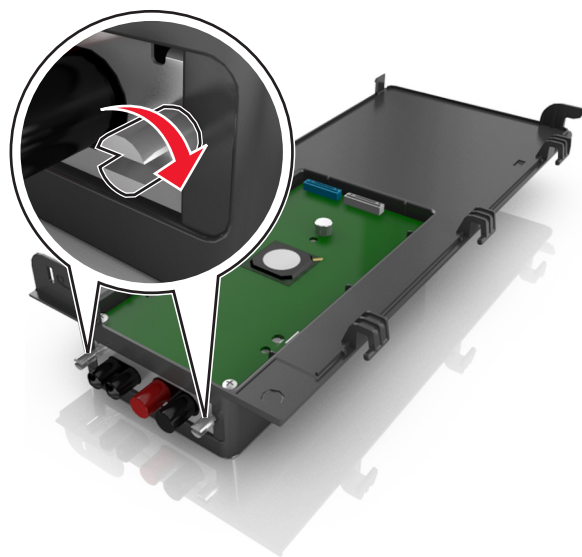

8 Вставьте белую вилку интерфейсного кабеля решения ISP в белый разъем на ISP.

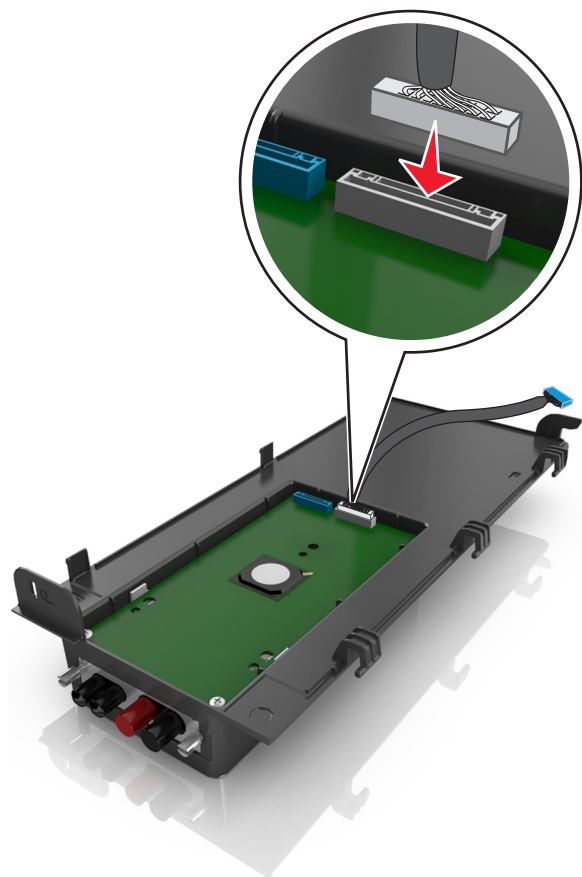

9 Прикройте внешнюю крышку ISP приблизительно на 65 градусов, а затем сдвиньте ее для закрепления.

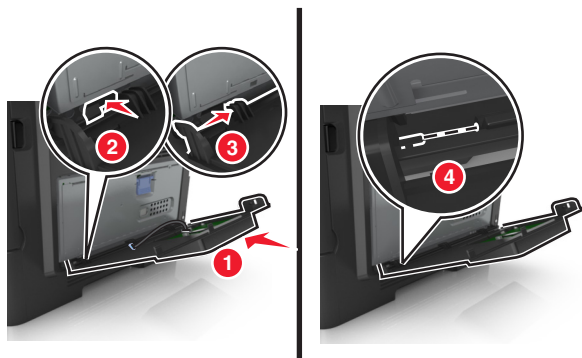

10 Протяните кабель ISP через дверцу защитного чехла системной платы.

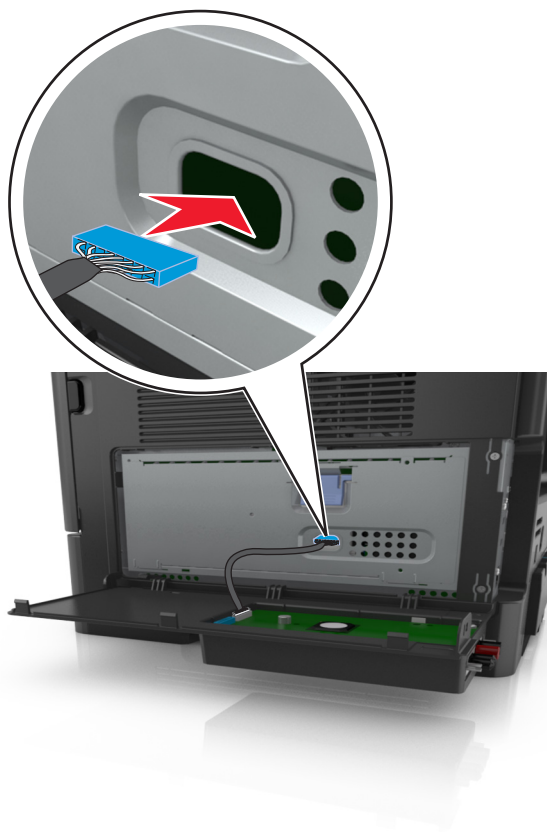

- 11 Откройте защитный чехол платы контроллера, воспользовавшись голубой рукояткой.



- 12 Вставьте синий разъем интерфейсного кабеля решения ISP в синее гнездо на плате контроллера.

Примечание. Если установлен жесткий диск принтера, его необходимо удалить. Для получения дополнительных сведений см. раздел «Извлечение жесткого диска принтера» на стр. 45. Чтобы повторно установить жесткий диск принтера, см. раздел «Установка жесткого диска принтера» на стр. 42.

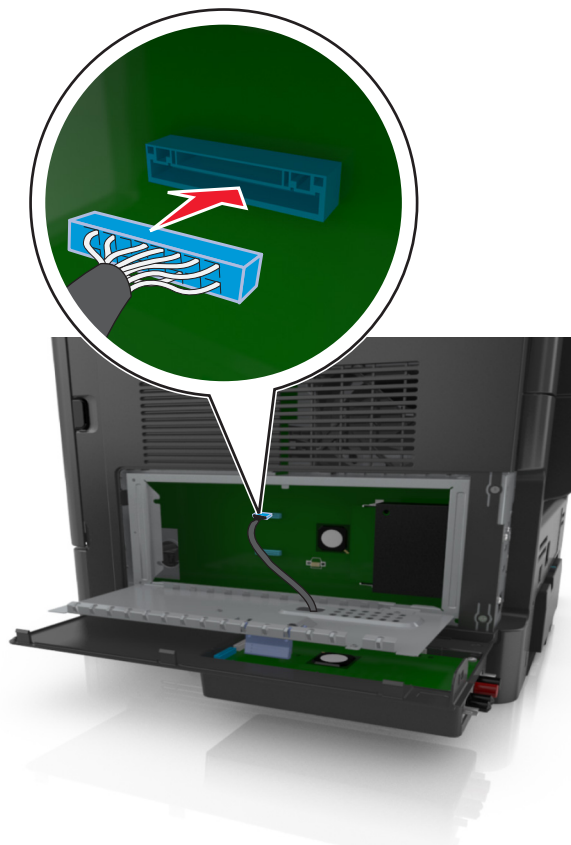

13 Закройте защитный кожух платы контроллера.

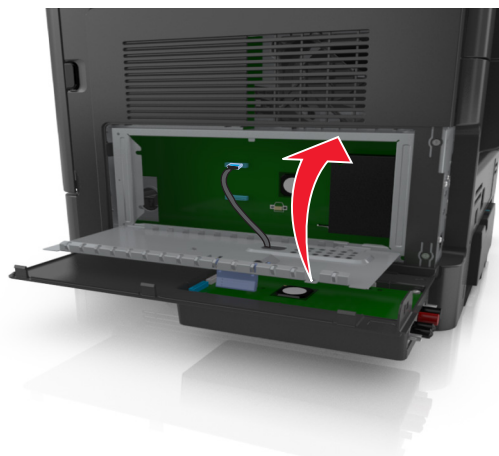

14 Закройте внешнюю крышку ISP.

Примечание. После установки программного обеспечения принтера и всех дополнительных устройств, возможно, потребуется вручную добавить дополнительные устройства в драйвере принтера, чтобы сделать их доступными для заданий печати. Для получения дополнительных сведений см. раздел «Обновление списка дополнительных устройств в драйвере принтера» на стр. 49.

Установка жесткого диска принтера

⚠ ВНИМАНИЕ-ОПАСНОСТЬ ПОРАЖЕНИЯ ТОКОМ: При доступе к плате контроллера или установке дополнительного оборудования или устройств памяти после настройки принтера, прежде чем продолжить, выключите принтер и отсоедините кабель питания от электрической розетки. Если к принтеру подключены другие устройства, отключите их, а затем отсоедините подключенные к принтеру кабели.

ПРЕДУПРЕЖДЕНИЕ. Возможность повреждения: Электронные компоненты платы контроллера быстро выходят из строя под воздействием статического электричества. Перед тем как прикоснуться к какому-либо электронному компоненту платы контроллера или разъему, дотроньтесь рукой до какой-нибудь металлической детали принтера.

- 1** Извлеките жесткий диск принтера из упаковки.
- 2** Установите жесткий диск принтера на системной плате.

ПРЕДУПРЕЖДЕНИЕ. Возможность повреждения: Удерживайте печатную плату в сборе за края. Не нажимайте на центральную часть жесткого диска принтера. Это может привести к повреждению.

а При помощи шлицевой отвертки ослабьте винты.

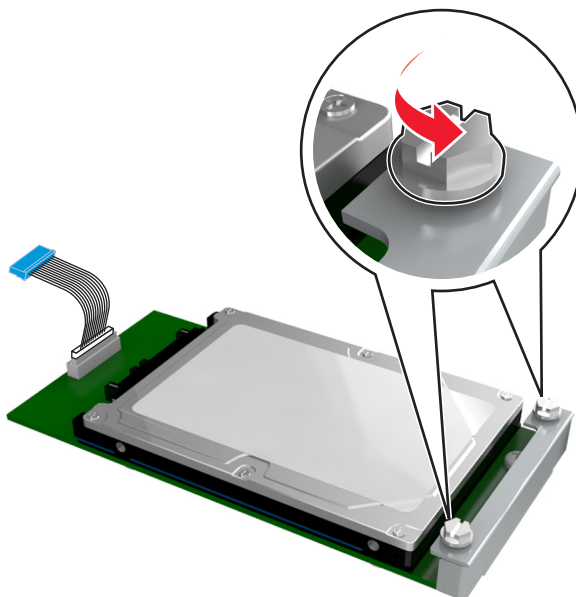

б Вставьте разъем интерфейсного кабеля жесткого диска принтера в гнездо на системной плате.

Примечание. Разъемы и гнезда имеют цветовую кодировку - синюю.

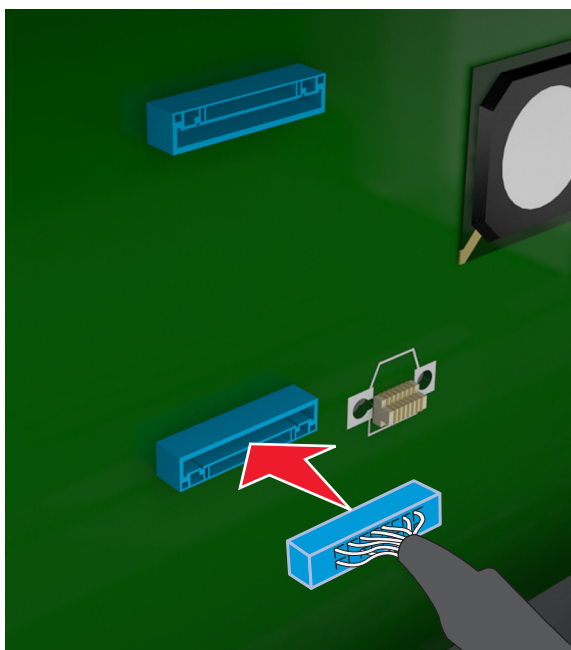

- в** Совместите винты на жестком диске принтера с отверстиями на каркасе платы контроллера, затем надвиньте жесткий диск принтера на каркас.

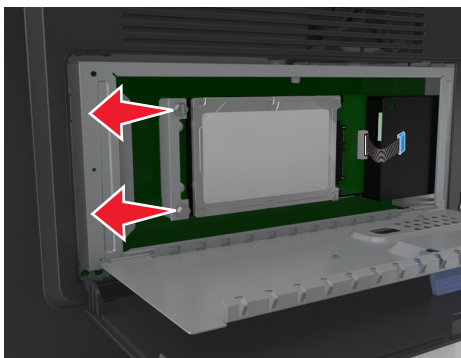

- г** Затяните два винта.

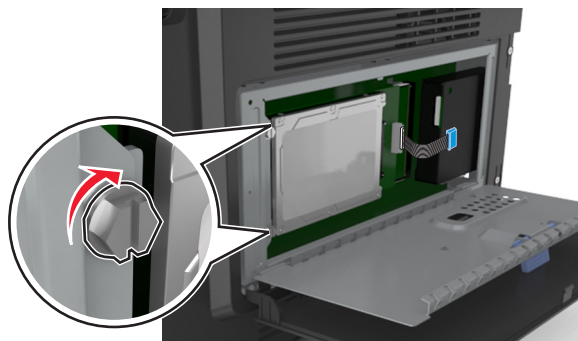

- 3** Закройте защитный чехол платы контроллера и закройте дверцу для доступа к плате.

Примечание. После установки программного обеспечения принтера и всех дополнительных устройств, возможно, потребуется вручную добавить дополнительные устройства в драйвере принтера, чтобы сделать их доступными для заданий печати. Для получения дополнительных сведений см. раздел «Обновление списка дополнительных устройств в драйвере принтера» на стр. 49.

Извлечение жесткого диска принтера

ПРЕДУПРЕЖДЕНИЕ. Возможность повреждения: Электронные компоненты системной платы могут выйти из строя под действием статического электричества. Перед тем как прикоснуться к какому-либо электронному компоненту платы контроллера или разъему, дотроньтесь рукой до какой-нибудь металлической детали принтера.

- 1 Обеспечьте доступ к системной плате.

Для получения дополнительных сведений, см. «Доступ к плате контроллера» на стр. 30.

Примечание. Для этой операции требуется шлицевая отвертка.

- 2 Ослабьте винты, крепящие жесткий диск принтера к каркасу платы контроллера.

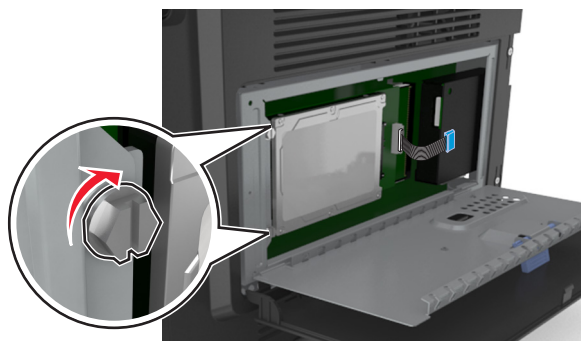

- 3 Отсоедините интерфейсный кабель жесткого диска принтера от разъема платы контроллера, оставив кабель подключенным к жесткому диску принтера. Прежде чем отсоединить кабель, сожмите лепестки на разъеме интерфейсного кабеля, чтобы разблокировать фиксаторы.

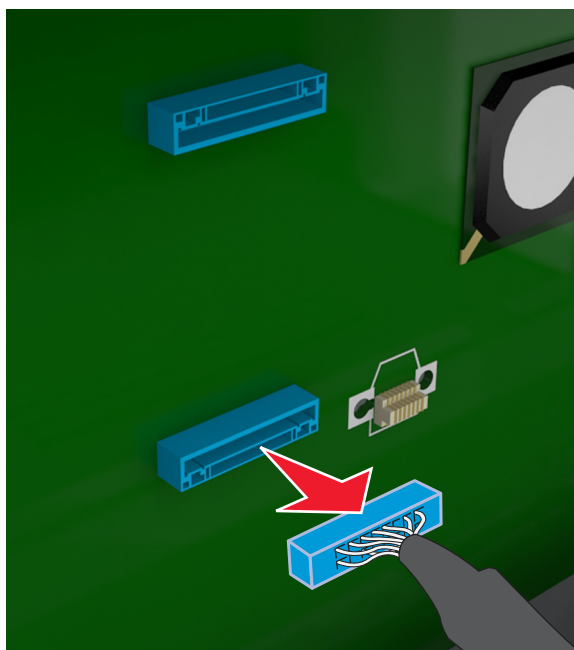



- 4 Удерживая жесткий диск принтера за края, извлеките его из принтера.

- 5 Закройте защитный чехол платы контроллера и закройте дверцу для доступа к плате.

Установка дополнительных аппаратных модулей

Порядок установки



-  **ВНИМАНИЕ-ВОЗМОЖНОСТЬ ТРАВМЫ:** Принтер весит более 18 кг (40 фунтов), поэтому для его безопасного перемещения требуется не менее двух человек.
-  **ВНИМАНИЕ-ОПАСНОСТЬ ПОРАЖЕНИЯ ТОКОМ:** При доступе к плате контроллера или установке дополнительного оборудования или устройств памяти после настройки принтера, прежде чем продолжить, выключите принтер и отсоедините кабель питания от электрической розетки. Если к принтеру подключены другие устройства, отключите их, а затем отсоедините подключенные к принтеру кабели.
-  **ВНИМАНИЕ-ОПАСНОСТЬ ОПРОКИДЫВАНИЯ:** Для устанавливаемых на полу конфигураций требуются дополнительные принадлежности в целях обеспечения устойчивости. При использовании лотка большой ёмкости или нескольких входных отсеков, необходимо установить подставку для принтера или основание принтера. Если приобретенное устройство является многофункциональным принтером (МФП), которое совмещает в себе функции сканера, копировального аппарата и факса, тогда могут понадобиться дополнительные устройства. За дополнительной информацией обратитесь по месту приобретения принтера.

Установка принтера и дополнительных устройств производится в следующем порядке:

- Напольная подставка принтера
- Дополнительный лоток на 550 листов
- Принтер

Более подробная информация по установке подставки принтера, дополнительного лотка на 250 или 550 листов, или шайбы находится в инструкции по установке, поставляемой с конкретным устройством.

Установка дополнительных лотков

-  **ВНИМАНИЕ-ВОЗМОЖНОСТЬ ТРАВМЫ:** Принтер весит более 18 кг (40 фунтов), поэтому для его безопасного перемещения требуется не менее двух человек.
-  **ВНИМАНИЕ-ОПАСНОСТЬ ПОРАЖЕНИЯ ТОКОМ:** При доступе к плате контроллера или установке дополнительного оборудования или устройств памяти после настройки принтера, прежде чем продолжить, выключите принтер и отсоедините кабель питания от электрической розетки. Если к принтеру подключены другие устройства, отключите их, а затем отсоедините подключенные к принтеру кабели.
-  **ВНИМАНИЕ-ОПАСНОСТЬ ОПРОКИДЫВАНИЯ:** Для устанавливаемых на полу конфигураций требуются дополнительные принадлежности в целях обеспечения устойчивости. При использовании лотка большой ёмкости или нескольких входных отсеков необходимо установить подставку для принтера или основание принтера. Если приобретенное устройство является многофункциональным принтером (МФП), которое совмещает в себе функции сканера, копировального аппарата и факса, тогда могут понадобиться дополнительные устройства. За дополнительной информацией обратитесь по месту приобретения принтера.

- 1 Выключите принтер с помощью выключателем питания и отсоедините кабель питания от розетки электросети.

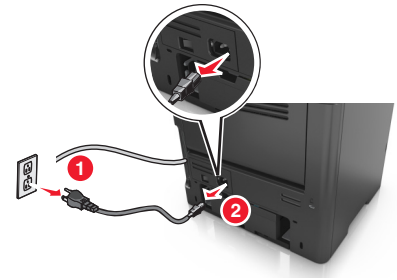
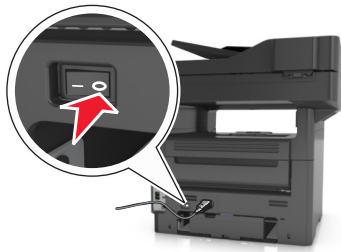

2 Извлеките лоток и удалите все упаковочные материалы.

3 Извлеките лоток с основания.

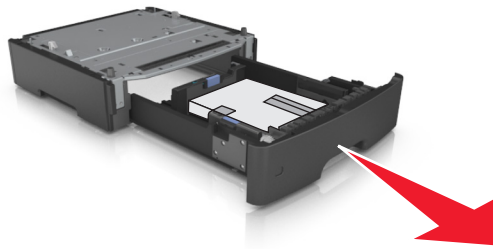

4 Удалите упаковочный материал и ленту из лотка.

5 Вставьте лоток в основание.

6 Поместите лоток около принтера.

7 Совместите принтер и лоток и медленно опустите принтер на место.

Примечание. При установке друг на друга дополнительные лотки защелкиваются.



8 Подсоедините кабель питания к принтеру, затем к электрической розетке с правильным заземлением и включите принтер.

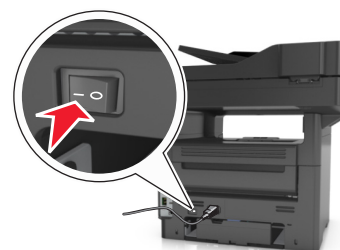
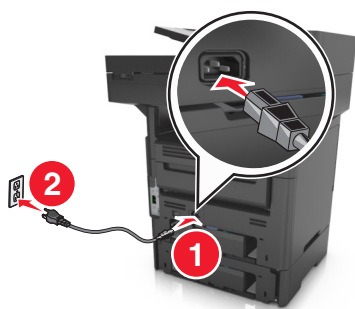

Примечания.

- После установки программного обеспечения принтера и всех дополнительных устройств, возможно, потребуется вручную добавить дополнительные устройства в драйвере принтера, чтобы сделать их доступными для заданий печати. Для получения дополнительных сведений см. раздел «Обновление списка дополнительных устройств в драйвере принтера» на стр. 49.
- Чтобы удалить дополнительные лотки, сдвиньте фиксатор с правой стороны принтера в направлении передней панели принтера, пока не услышите щелчок, а затем снимайте установленные друг на друге лотки по одному сверху вниз.

Установка ПО принтера

Установка программного обеспечения принтера

Примечание. Если ранее на этом компьютере уже было установлено программное обеспечение принтера, но требуется переустановить его, удалите сначала текущую версию программного обеспечения.

Для пользователей Windows

- 1 Завершите работу всех программ.
- 2 Вставьте компакт-диск с *программным обеспечением и документацией*.
Если через минуту не отобразится диалоговое окно установки, запустите компакт-диск вручную:
 - а Щелкните  или нажмите кнопку **Пуск** и выберите пункт **Выполнить**.
 - б В диалоговом окне "Начать поиск" или "Выполнить" введите `D:\setup.exe`, где буква D соответствует приводу DVD или компакт-диска.
 - в Нажмите **ВВОД** или нажмите **ОК**.
- 3 Нажмите **Установить** и следуйте указаниям на экране.

Для пользователей Macintosh

- 1 Закройте все открытые приложения.
- 2 Вставьте компакт-диск с *программным обеспечением и документацией*.
Если диалоговое окно установки не появляется через минуту, щелкните по значку компакт-диска на рабочем столе.
- 3 Дважды щелкните установочный пакет программы и следуйте указаниям на экране компьютера.

Примечание. Чтобы оценить преимущества всех функций принтера, выберите параметр выборочной установки, а затем выберите все пакеты в списке.

Использование Интернета

Обновленное ПО принтера может быть доступно на сайте <http://support.dell.com>.

Обновление списка дополнительных устройств в драйвере принтера

После установки аппаратных устройств, возможно, потребуется вручную добавить дополнительные устройства в драйвере принтера, чтобы сделать их доступными для использования.

Для пользователей ОС Windows

- 1 Откройте папку «Принтеры».
 - а Щелкните  или нажмите кнопку **Пуск** и выберите пункт **Выполнить**.
 - б В диалоговом окне «Начать поиск» или «Выполнить» введите `control printers`.

в Нажмите **Enter** или **ОК**.

2 Выберите принтер.

3 Щелкните правой кнопкой мыши принтер, а затем выберите пункт **Свойства принтера** (Windows 7) или **Свойства** (предыдущие версии).

4 Откройте вкладку **Настройка**.

5 Выполните одно из следующих действий.

- Щелкните **Обновить сейчас - Опрос принтера**.
- В разделе параметров конфигурации добавьте все установленные дополнительные устройства.

6 Нажмите **Применить**.

Для пользователей ОС Macintosh

1 В меню Apple найдите один из таких пунктов:

- **System Preferences >Print & Scan >** выберите принтер **>Options & Supplies >Driver**
- **System Preferences >Print & Fax >** выберите принтер **>Options & Supplies >Driver**

2 Добавьте все установленные дополнительные устройства и нажмите кнопку **ОК**.

Подключение кабелей

 **ВНИМАНИЕ-ВОЗМОЖНОСТЬ ТРАВМЫ:** Не пользуйтесь факсом во время грозы. Не настраивайте устройство, не работайте с факсом и не подсоединяйте никакие электрические провода или кабели (питания или телефонной линии) во время грозы.

Подключите принтер к компьютеру с помощью кабеля USB или к сети с помощью кабеля Ethernet.

Убедитесь в совпадении следующего.

- Символа USB на кабеле с символом USB на принтере
- Подходящий кабель Ethernet с разъемом Ethernet

ПРЕДУПРЕЖДЕНИЕ. Возможность повреждения: Не прикасайтесь к кабелю USB, сетевому адаптеру, а также к указанным участкам на принтере, когда выполняется печать или сканирование. Это может привести к потере данных или неисправности.

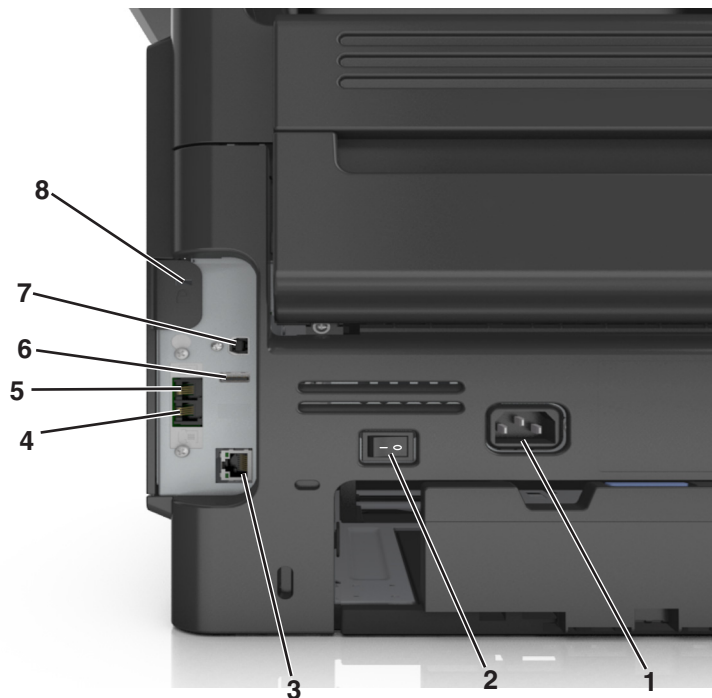

	Использовать	Чтобы
1	Разъем кабеля питания принтера	Подсоедините кабель питания к правильно заземленной электрической розетке.
2	Переключатель питания	Включение или отключение принтера.
3	Порт Ethernet	Подключение принтера к сети Ethernet.
4	Порт EXT	Подключение дополнительных устройств (телефона или автоответчика) к принтеру и телефонной линии. Этот порт используется при отсутствии выделенной линии факса для принтера и только в том случае, если этот способ подключения поддерживается в вашей стране или регионе. Примечание. Для доступа к адаптеру снимите заглушку.
5	Порт LINE	Подключите принтер к рабочей телефонной линии через стандартную розетку (RJ-11), DSL фильтр, VoIP адаптер или любой другой адаптер, который позволяет получить доступ к телефонной линии для передачи и приема факсов.
6	Порт USB	Подключение необходимой клавиатуры к принтеру.
7	Порт USB принтера	Подключите принтер к компьютеру.
8	Замок безопасности	Прикрепите замок, который будет закреплять принтер на месте.

Сеть

Примечания.

- Имя SSID (Идентификатор беспроводной сети) — это имя, назначаемое для беспроводной сети. Wireless Encryption Protocol (WEP), Wi-Fi Protected Access (WPA) и WPA2 и 802.1X-RADIUS — это типы защиты, которые используются в сети.

Подготовка к настройке принтера в сети Ethernet

Чтобы настроить принтер для использования в сети Ethernet, соберите следующие сведения перед началом настройки:

Примечание. Если IP-адреса назначаются в сети компьютерам и принтерам автоматически, продолжите установку принтера.

- Допустимый уникальный IP-адрес, который должен использовать принтер в сети
- Сетевой шлюз
- Маска сети
- Псевдоним для принтера (необязательный)

Примечание. Псевдоним принтера упрощает идентификацию принтера в сети. Можно использовать псевдоним принтера по умолчанию или назначить легко запоминающееся имя.

Кроме того, потребуется кабель Ethernet для подключения принтера к сети и свободный порт, с помощью которого принтер можно физически подключить к сети. По возможности используйте новую сетевую кабель, чтобы предотвратить возможные проблемы, связанные с поврежденным кабелем.

Установка принтера в сети Ethernet

Для пользователей Windows

1 Вставьте компакт-диск с программным обеспечением и документацией.

Если через минуту не отобразится диалоговое окно установки, запустите компакт-диск вручную:

а Щелкните  или нажмите кнопку **Пуск** и выберите пункт **Выполнить**.

б В диалоговом окне "Начать поиск" или "Выполнить" введите `D:\setup.exe`, где буква D соответствует приводу DVD или компакт-диска.

в Нажмите **ВВОД** или нажмите **ОК**.

2 Нажмите **Установить** и следуйте указаниям на экране.

3 Выберите **Ethernet-подключение**, затем нажмите **Продолжить**.

4 Подключите соответствующий кабель Ethernet, если это требуется инструкцией.

5 Выберите принтер в списке, а затем нажмите кнопку **Продолжить**.

Примечание. Если настроенный принтер не отображается в списке, щелкните **Изменить поиск**.

6 Следуйте инструкциям на экране компьютера.

Для пользователей Macintosh

1 Разрешите настройку IP-адреса принтера сетевым сервером DHCP.

2 Получение IP-адреса принтера:

- С панели управления принтера
- В разделе «TCP/IP» меню «Сеть/порты»
- Путем печати страницы настройки сети или параметров меню и поиска раздела «TCP/IP»

Примечание. Если выполняется настройка доступа для компьютеров, находящихся в другой подсети, нежели принтер, то потребуется IP-адрес.

3 Установка драйвера принтера на компьютер.

- а** Вставьте компакт-диск с программным обеспечением и документацией, а затем дважды щелкните пакет установки для принтера.
- б** Следуйте инструкциям на экране компьютера.
- в** Выберите место установки и нажмите кнопку **Продолжить**.
- г** На экране Easy Install (Простая установка) нажмите кнопку **Install** (Установить).
- д** Введите пароль пользователя, а затем нажмите кнопку **OK**.
На компьютер устанавливаются все необходимые приложения.
- е** После завершения установки нажмите кнопку **Close** (Заккрыть).

4 Добавьте принтер.

- Для печати по протоколу IP:
 - а** В меню Apple найдите один из таких пунктов:
 - **Настройки системы > Печать и сканирование**
 - **Системные настройки >> Печать и факс**
 - б** Щелкните знак +.
 - в** Перейдите на вкладку **IP**.
 - г** Введите IP-адрес принтера в поле адреса, а затем нажмите кнопку **Add**.
- Для печати по протоколу AppleTalk:

Примечания.

- Убедитесь в том, что на принтере активирован протокол AppleTalk.
- Эта функция поддерживается только в Mac OS X версии 10.5.

а В меню Apple выберите:

Системные настройки >> Печать и факс

б Щелкните знак +, а затем выберите:

AppleTalk > выберите принтер > Добавить

Подготовка к настройке принтера в беспроводной сети

Примечания.

- Убедитесь в том, что адаптер беспроводной сети установлен в принтер и работает нормально. Для получения дополнительных сведений см. инструкции, прилагаемые к адаптеру беспроводной сети.
- Убедитесь в том, что точка доступа (беспроводной маршрутизатор) включена и работает.

Перед настройкой принтера в беспроводной сети убедитесь в наличии следующих данных.

- **SSID.** SSID также называют именем сети.
- **Беспроводной режим (или режим сети)** - это может быть либо одноранговый режим, либо режим инфраструктуры.
- **Канал (для одноранговых сетей).** Для сетей в режиме инфраструктуры по умолчанию канал выбирается автоматически.

В некоторых одноранговых сетях также необходимо использовать параметр автоматического выбора. Если вы сомневаетесь, какой канал следует выбрать, обратитесь к специалисту службы поддержки.

- **Способ защиты**— Существует четыре базовых варианта «Способа защиты»:

- ключ WEP

Если в беспроводной сети используется несколько ключей WEP, введите до четырех ключей в имеющихся полях. Выберите ключ, который в настоящее время используется в сети. Для этого выберите параметр «Ключ передачи WEP по умолчанию».

- Предварительный ключ или фраза доступа WPA или WPA2

В WPA используется шифрование в качестве дополнительного уровня безопасности. Возможные варианты: AES и TKIP. Необходимо выбрать один и тот же тип шифрования на маршрутизаторе и принтер. В противном случае обмен данными по сети будет невозможен для принтера.

- 802.1X–RADIUS

В случае установки принтера в сети 802.1X может потребоваться следующая информация:

- Тип проверки подлинности
- Тип внутренней проверки подлинности
- Имя пользователя и пароль 802.1X
- Сертификаты

- Защита отсутствует

Если в беспроводной сети не используется никакой тип защиты, никакие данные безопасности не потребуются.

Примечание. Не рекомендуется использовать беспроводные сети без защиты.

Примечания.

- Если имя SSID сети, к которой подключен компьютер, неизвестно, запустите программу настройки беспроводного соединения сетевого адаптера компьютера, чтобы узнать имя сети. Если не удастся найти имя SSID или сведения по безопасности для сети, обратитесь к документации, прилагаемой к беспроводной точке доступа, или к специалисту по поддержке системы.
- Чтобы найти предварительный ключ/фразу доступа WPA/WPA2 или фразу доступа для беспроводной сети, обратитесь к документации, прилагаемой к беспроводной точке доступа (беспроводному маршрутизатору), перейдите на встроенный сервер Embedded Web Server соответствующей точки доступа, или обратитесь к представителю службы поддержки.

Подключение принтера для использования в сети с помощью мастера настройки беспроводной сети

Прежде чем начать, убедитесь в следующем.

- Адаптер беспроводной сети установлен в принтере, правильно подключен и работает. Для получения дополнительных сведений см. инструкции, прилагаемые к адаптеру беспроводной сети.
- Кабель Ethernet отсоединен от принтера.
- Для параметра "Активная сетевая плата" установлено значение "Авто". Чтобы открыть данное меню, выполните следующие команды: Для настройки значения "Авто" выполните следующие команды:



>Сеть/порты >Активная сетевая плата >Авто >Отправить

Примечание. Убедитесь, что принтер включен и приблизительно через 5 секунд снова включите его.

1 На панели управления принтера выберите:



>Сеть/порты >Сеть [x] >Сеть [x] Настройка >Беспроводная связь >Настройка беспроводных сетей

2 Выберите "Настройка беспроводных сетей"

Параметр	Чтобы
Выберите сети	Показать доступные беспроводные сети Примечание. Этот элемент меню показывает передаваемые защищенные или без защиты имена SSID.
Введите имя сети (SSID)	Выбор имени сети SSID вручную. Примечание. Убедитесь в правильности ввода имени SSID.
Настройка защищенной Wi-Fi	Подключение принтера к беспроводной сети с помощью функции настройки защищенной Wi-Fi.

3 Следуйте указаниям на дисплее принтера.

Подключение принтера к беспроводной сети с помощью функции настройки защищенной Wi-Fi.

Прежде чем начать, убедитесь в следующем.

- Точка доступа (беспроводной маршрутизатор) сертифицирована по стандарту настройки защищенной Wi-Fi (WPS) или совместима со стандартом WPS. Подробная информация представлена в документации, которая поставляется вместе с точкой доступа.
- Адаптер беспроводной сети установлен в принтере, правильно подключен и работает. Для получения дополнительных сведений см. инструкции, прилагаемые к адаптеру беспроводной сети.

Использование метода настройки кнопки (PBC)

1 На панели управления принтера выберите:

 >Сеть/порты >Сеть [x] >Сеть [x] Настройка >Беспроводная связь >Настройка беспроводных сетей >Настройка защищенной Wi-Fi >Запуск метода нажатия кнопки

2 Следуйте указаниям на дисплее принтера.

Воспользуйтесь методом личного идентификационного номера (PIN-кода)

1 На панели управления принтера выберите:

 >Сеть/порты >Сеть [x] >Сеть [x] Настройка >Беспроводная связь >Настройка беспроводных сетей >Настройка защищенной Wi-Fi >Запуск метода подключения по PIN-коду

2 Скопируйте PIN-код WPS, состоящий из 8 символов.

3 Откройте обозреватель и в поле адреса введите IP-адрес точки доступа.

Примечания.

- IP-адрес отображается в виде четырех наборов цифр, разделенных точками, например 123.123.123.123.
- Если используется прокси-сервер, временно отключите его, чтобы обеспечить правильную загрузку веб-страницы.

4 Откройте параметры WPS. Подробная информация представлена в документации, которая поставляется вместе с точкой доступа.

5 Введите PIN-код из восьми цифр, и сохраните настройки.

Подключение принтера к беспроводной сети с использованием встроенного веб-сервера

Прежде чем начать, убедитесь в следующем.

- Принтер временно подключен к сети Ethernet.
- Адаптер беспроводной сети установлен в принтер и работает нормально. Для получения дополнительных сведений см. инструкции, прилагаемые к адаптеру беспроводной сети.

1 Откройте веб-браузер и в поле адреса введите IP-адрес принтера.

Примечания.

- IP-адрес принтера указан на панели управления принтера. IP-адрес отображается в виде четырех наборов цифр, разделенных точками, например 123.123.123.123.
- Если используется прокси-сервер, временно отключите его, чтобы обеспечить правильную загрузку веб-страницы.

2 Нажмите **Параметры >Сети/Порты >Беспроводная**.

3 Измените настройки, чтобы они соответствовали параметрам точки доступа (беспроводного маршрутизатора).

Примечание. Убедитесь в правильности ввода имени SSID, метода обеспечения безопасности, предварительного ключа или фразы доступа, режима сети и канала.

- 4 Нажмите кнопку **Отправить**.
- 5 Выключите принтер, а затем отсоедините кабель Ethernet. Затем приблизительно через 10 секунд снова включите его.
- 6 Если принтер подключен к сети, для проверки сетевого соединения распечатайте страницу сетевых параметров. Далее, в разделе «Сетевая плата [x]», посмотрите, чтобы отображалось состояние «Подключен».

Изменение параметров порта после установки нового сетевого порта ISP

При установке в принтере нового порта внутренних решений (ISP), настройки принтера на компьютерах, имеющих доступ к принтеру, необходимо обновить, поскольку для принтера будет назначен новый IP-адрес. На всех компьютерах, имеющих доступ к принтеру, необходимо обновить настройку с учетом этого нового IP-адреса.

Примечания.

- Если у принтера имеется статический IP-адрес, не требуется вносить никаких изменений в настройки компьютера.
- Если компьютеры настроены на использование сетевого имени, которое будет оставаться одним и тем же (вместо IP-адреса), то никаких изменений в настройках компьютера не потребуется выполнять.
- В случае добавления беспроводного порта ISP на принтер, который ранее был настроен на использование подключения Ethernet, то при настройке беспроводной связи на принтере обязательно отсоедините его от сети Ethernet. Если оставить подключенным соединение с сетью Ethernet, то настройка беспроводной связи будет выполнена, однако беспроводной порт ISP будет неактивным. Чтобы активировать беспроводной порт ISP, отсоедините принтер от сети Ethernet, выключите принтер, а затем снова включите его.
- Одновременно может быть включено только одно сетевое соединение. Чтобы изменить тип подключения с Ethernet на беспроводное и наоборот, выключите принтер, подсоедините кабель (чтобы использовать соединение Ethernet) или отключите его (чтобы использовать беспроводное соединение), а затем снова включите принтер.

Для пользователей Windows

- 1 Откройте веб-браузер и в поле адреса введите IP-адрес принтера.

Примечания.

- IP-адрес принтера указан на панели управления принтера. IP-адрес отображается в виде четырех наборов цифр, разделенных точками, например 123.123.123.123.
- Если используется прокси-сервер, временно отключите его, чтобы обеспечить правильную загрузку веб-страницы.

- 2 Щелкните  или нажмите кнопку **Пуск** и выберите пункт **Выполнить**.
- 3 В диалоговом окне "Начать поиск" или "Выполнить" введите **управлять принтерами**.
- 4 Нажмите **ВВОД** или нажмите **ОК**.

5 выберите изменившийся принтер.

Примечание. Если имеется несколько копий принтера, обновите их все, используя новый IP-адрес.

6 Щелкните правой кнопкой мыши принтер, а затем выберите в меню пункт **Свойства принтера** (Windows 7) или **Параметры печати** (более ранние версии).

7 Откройте вкладку **Порты**.

8 Выберите порт из списка, затем нажмите **Настроить порт**.

9 Введите новый IP-адрес в поле “Имя принтера или IP-адрес”.

10 Нажмите **ОК >Заккрыть**.

Для пользователей Macintosh

1 Откройте веб-браузер и в поле адреса введите IP-адрес принтера.

Примечания.

- IP-адрес принтера указан на панели управления принтера. IP-адрес отображается в виде четырех наборов цифр, разделенных точками, например 123.123.123.123.
- Если используется прокси-сервер, временно отключите его, чтобы обеспечить правильную загрузку веб-страницы.

2 Добавьте принтер.

- Для печати по протоколу IP:
 - а В меню Apple найдите один из таких пунктов:
 - **Настройки системы >Печать и сканирование**
 - **Системные настройки >> Печать и факс**
 - б Щелкните знак +.
 - в Перейдите на вкладку **IP**.
 - г Введите IP-адрес принтера в поле адреса, а затем нажмите кнопку **Add**.
- Для печати по протоколу AppleTalk:

Примечания.

- Убедитесь в том, что на принтере активирован протокол AppleTalk.
- Эта функция поддерживается только в Mac OS X версии 10.5.

- а В меню Apple выберите:
Системные настройки >> Печать и факс
- б Щелкните знак +, а затем выберите:
AppleTalk > выберите принтер >Добавить

Настройка последовательной печати

Используйте печать через последовательный интерфейс даже если компьютер находится далеко от принтера, или для печати на пониженной скорости.

После установки порта последовательного интерфейса или порта связи (COM), настройте значения параметров принтера и компьютера. Убедитесь, что к COM-порту компьютера подсоединен кабель последовательного интерфейса.

1 Настройте параметры на принтере:

- а** На панели управления принтера перейдите в меню с параметрами порта.
- б** Найдите меню с параметрами последовательного порта, и при необходимости, настройте параметры.
- в** Сохраните новые настройки, а затем напечатайте страницу настроек.

2 Установите драйвер принтера:

- а** Вставьте компакт-диск с *программным обеспечением и документацией*.
Если через минуту не отобразится диалоговое окно установки, запустите компакт-диск вручную:
 - 1** Щелкните  или нажмите кнопку **Пуск** и выберите пункт **Выполнить**.
 - 2** В диалоговом окне "Начать поиск" или "Выполнить" введите `D:\setup.exe`, где буква D соответствует приводу DVD или компакт-диска.
 - 3** Нажмите **ВВОД** или нажмите **ОК**.
- б** Щелкните **Установить**.
- в** Следуйте инструкциям на экране компьютера.
- г** Выберите **Расширенные**, и щелкните **Продолжить**.
- д** В диалоговом окне "Настройка соединения принтера" выберите порт.
- е** Если порт не указан в списке, нажмите **Обновить**, или перейдите:
Добавить порт > выберите тип порта > введите необходимые сведения >**ОК**
- ж** Щелкните **Продолжить** >**Готово**.

3 Настройка параметров COM-порта.

После установки драйвера принтера, настройте параметры последовательного соединения порта COM, назначенного драйверу принтера.

Примечание. Убедитесь, что параметры последовательного соединения порта COM совпадают с соответствующими параметрами на принтере.

- а** Откройте диспетчер устройств.
 - 1** Щелкните  или нажмите кнопку **Пуск** и выберите пункт **Выполнить**.
 - 2** В поле "Начать поиск" или в окне "Запуск программы" введите `devmgmt.msc`.
 - 3** Нажмите **ВВОД** или нажмите **ОК**.
- б** Щелкните **+** возле параметра "Порты", чтобы развернуть список доступных портов.
- в** Щелкните правой кнопкой мыши порт COM, с помощью которого последовательный кабель подсоединен к компьютеру (например: COM1), и щелкните **Свойства**.
- г** На вкладке "Параметры порта" настройте параметры последовательного соединения так же, как на принтере.
В разделе параметров последовательного порта на странице параметров меню проверьте параметры принтера.
- д** Щелкните **ОК**, а затем закройте все окна.
- е** Для проверки правильности установки принтера распечатайте тестовую страницу.

Проверка установки принтера

После установки всего оборудования, программного обеспечения и включения принтера проверьте, правильно ли настроен принтер, распечатав следующее.

- **Страница настроек меню** — используйте эту страницу для проверки правильности установки всех дополнительных устройств принтера. Список установленных дополнительных устройств отображается внизу страницы. Если установленное дополнительное устройство отсутствует в списке, значит оно установлено неправильно. Извлеките дополнительное устройство и установите его повторно.
- **Страница настройки сети** — если принтер поддерживает подключение посредством Ethernet или беспроводной связи и подключен к сети, распечатайте страницу сетевых параметров, чтобы проверить сетевое подключение. Эта страница дополнительно содержит важные сведения, которые помогут настроить печать по сети.

Печать страницы параметров меню

На начальном экране выберите:



> **Отчеты** > **Страница “Параметры меню”**

Печать страницы настройки сети

Если принтер подключен к сети, распечатайте страницу сетевых параметров, чтобы проверить подключение к сети. Эта страница дополнительно содержит сведения, которые помогут настроить печать по сети.

- 1 На начальном экране выберите:



> **Отчеты** > **Страница сетевых параметров**

- 2 Проверьте, что в первом разделе на странице настроек сети отображается состояние **Подсоединен**.

Если отображается состояние **Не подключен**, возможно, отключен выключатель локальной сети или неисправен сетевой кабель. Обратитесь за помощью к специалисту по поддержке, а затем распечатайте еще одну страницу настройки сети.

Загрузка обычной и специальной бумаги

Надежность печати документов зависит от выбора обычной и специальной бумаги для печати, а также от обращения с ней. Для получения дополнительной информации см. разделы «Предотвращение замятия материалов для печати» на стр. 253 и «Хранение бумаги» на стр. 81.

Задание формата и типа бумаги

На начальном экране выберите:

 > **Меню «Бумага»** > **Формат и тип бумаги** > выберите лоток > выберите формат или тип бумаги > **Отправить**

Примечания.

- Принтер автоматически настраивает параметр «Формат бумаги» в соответствии с положением направляющих в каждом лотке за исключением стандартного лотка на 550 листов (лоток 1) и многоцелевого устройства подачи.
- Параметр «Формат бумаги» для лотка 1 и многоцелевого устройства подачи необходимо задать вручную в меню «Формат бумаги».
- Для параметра «Тип бумаги» изготовителем установлено значение по умолчанию «Обычная бумага».
- Параметр «Тип бумаги» выставляется вручную для всех лотков.

Настройка параметров для бумаги формата Universal

Формат бумаги Universal задается пользователем и позволяет печатать на бумаге, имеющей формат, не представленный в меню принтера.

Примечания.

- Наименьший поддерживаемый формат Universal 76,2 x 76,2 мм (3 x 3 дюймов).
- Самый большой поддерживаемый формат Universal — 215,9 x 359,92 мм (8,5 x 14,17 дюймов).

1 На начальном экране выберите:

 > **Меню «Бумага»** > **Настройка формата Universal** > **Единицы измерения** > выберите единицу измерения > 

2 Нажмите **Книжная – ширина** или **Книжная – высота**.

3 Выберите ширину или высоту, затем нажмите .

Загрузка бумаги в лотки

⚠ ВНИМАНИЕ-ВОЗМОЖНОСТЬ ТРАВМЫ: Для уменьшения риска нестабильной работы оборудования загружайте каждый лоток отдельно. Остальные лотки держите закрытыми до тех пор, пока они не понадобятся.

1 Полностью извлеките лоток.

Примечание. Не отсоединяйте лотки во время печати задания, а также при отображении на дисплее принтера сообщения **Занят**. Это может привести к замятию бумаги.



2 Сожмите, а затем передвиньте направляющую ширины в положение, соответствующее формату загружаемой бумаги.

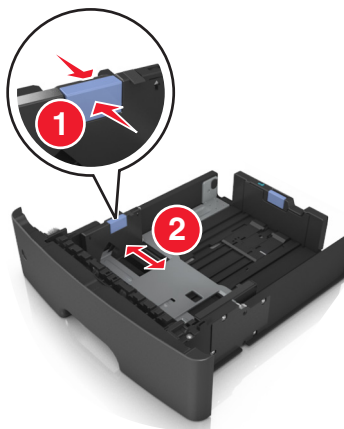

- 3** Разблокируйте направляющую длины. Сожмите, а затем передвиньте направляющую длины в положение, соответствующее формату загружаемой бумаги.

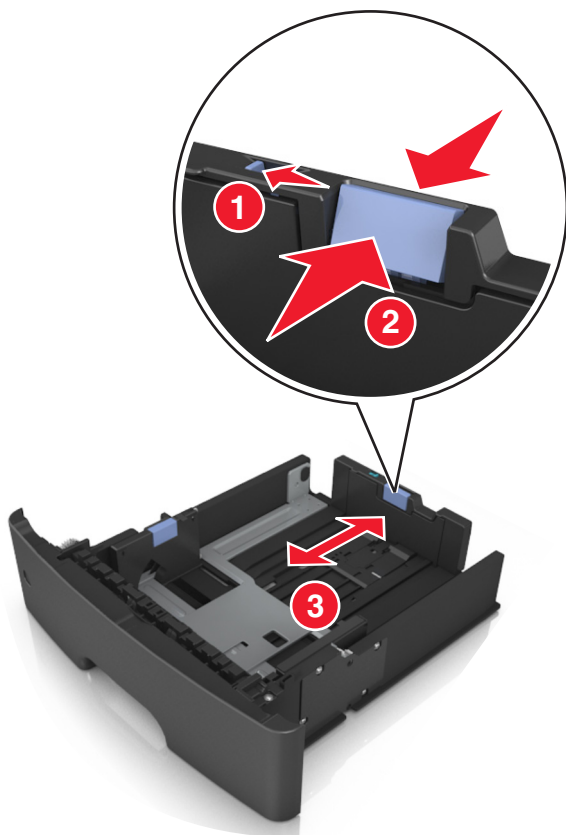

Примечания.

- Для некоторых форматов бумаги, таких как letter, legal и A4, сожмите и передвиньте направляющую назад, чтобы бумага уместилась по всей длине.
- Если вы загружаете в стандартный лоток бумагу формата A6, сначала сожмите, а потом переместите направляющие длины в середину лотка в положение, соответствующее формату A6.
- Проверьте, чтобы направляющие ширины и длины для бумаги соответствовали индикаторам формата внизу лотка.

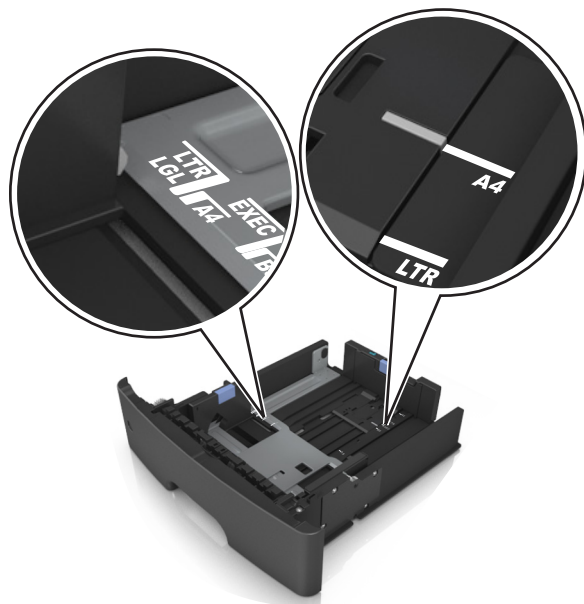

- 4 Изогните стопку несколько раз в разные стороны для разделения листов, затем пролистайте ее. Не загружайте бумагу со складками и сгибами. Выровняйте края стопки на плоской поверхности.

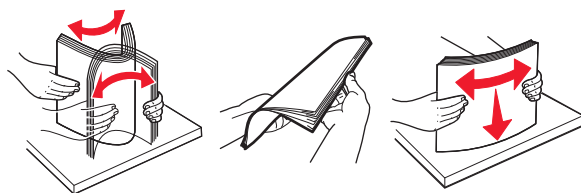

- 5 Загрузите стопку бумаги стороной для печати вниз.

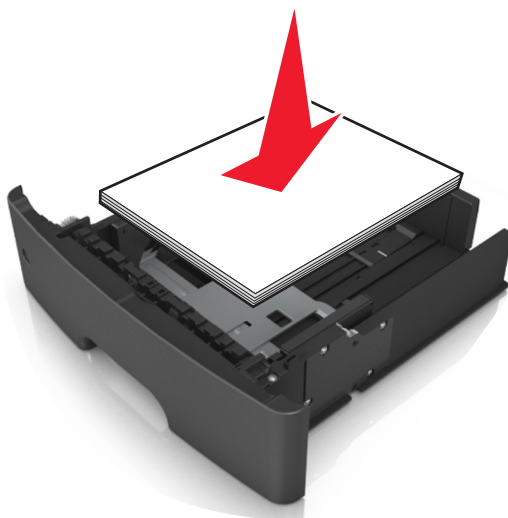

- Существуют разные способы загрузки фирменных бланков в зависимости от того, установлен ли дополнительный брошюровщик и требуется ли двусторонняя печать.

Без дополнительного брошюровщика	С дополнительным брошюровщиком
 <p data-bbox="233 562 513 590">Односторонняя печать</p>	 <p data-bbox="855 562 1135 590">Односторонняя печать</p>
 <p data-bbox="233 888 802 945">Двусторонняя печать (печать на двух сторонах листа)</p>	 <p data-bbox="855 888 1424 945">Двусторонняя печать (печать на двух сторонах листа)</p>

- Убедитесь в том, что бумага не превышает максимальной высоты, отмеченной индикатором максимальной загрузки, расположенным на боку направляющей ширины. Переполнение лотка может вызывать замятия бумаги.

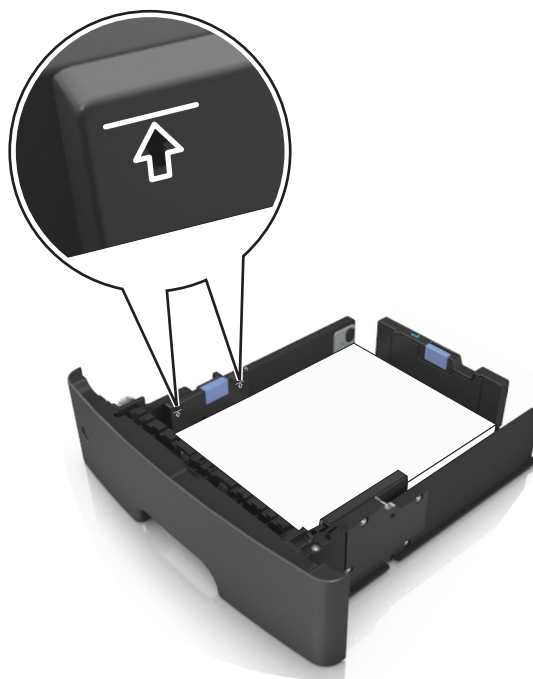

6 Вставьте лоток.



7 В меню «Бумага» на панели управления принтера задайте тип и формат бумаги в соответствии с загруженной в лоток бумагой.

Примечание. Укажите правильный формат и тип бумаги, чтобы избежать замятий бумаги и неполадок, связанных с качеством печати.

Загрузка многоцелевого устройства подачи

Многоцелевое устройство подачи используется при печати на бумаге разных форматов и типов или на специальной бумаге, например, на карточках, прозрачных пленках и конвертах. Можно также изменить значения параметров для выполнения отдельных заданий печати на фирменных бланках.

1 Откройте многоцелевое устройство подачи.



- а** Извлеките раскладную часть многоцелевого устройства подачи.



- б** Осторожно вытащите раскладную часть таким образом, чтобы полностью выдвинуть и открыть многоцелевое устройство подачи.



- 2 Прижмите язычок на левой направляющей ширины, а затем переместите направляющие в положение, соответствующее формату загружаемой бумаги.

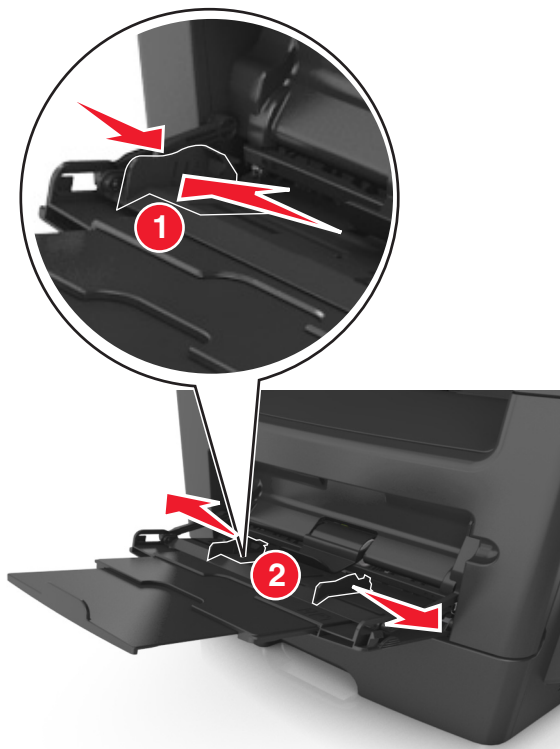

- 3 Подготовьте бумагу или специальный материал для загрузки.

- Изогните стопку бумаги несколько раз в разные стороны для разделения листов, затем пролистайте стопку. Не загружайте бумагу со складками и сгибами. Выровняйте края стопки на плоской поверхности.

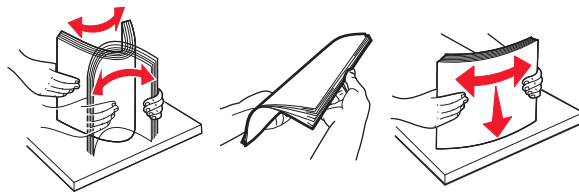

- Удерживайте стопку прозрачных пленок за края. Согните стопку прозрачных пленок, чтобы они не слипались, затем разверните ее веером. Выровняйте края стопки на плоской поверхности.

Примечание. Не дотрагивайтесь до рабочей стороны прозрачных пленок. Следите за тем, чтобы не поцарапать пленки.

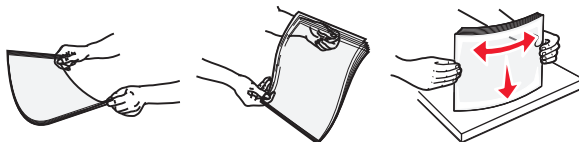

- Изогните стопку конвертов несколько раз в разные стороны для разделения конвертов, затем пролистайте стопку. Выровняйте края стопки на плоской поверхности.



4 Загрузите бумагу или специальный материал для печати.

Примечания.

- Не прилагайте усилий при загрузке обычной или специальной бумаги в многоцелевое устройство подачи.
- Убедитесь в том, что толщина обычной или специальной бумаги ниже индикатора максимальной загрузки бумаги, размещенном на направляющих бумаги. Переполнение лотка может вызывать замятия бумаги.



- Бумагу, прозрачные пленки и карточки следует загружать стороной для печати вверх, верхним краем в принтер. Дополнительные сведения о загрузке прозрачных пленок см. на их упаковке.



Примечание. При загрузке бумаги формата А6 убедитесь, что раскладная часть многоцелевого устройства подачи слегка упирается в край бумаги, так что несколько последних листов бумаги остаются на своем месте.



- Фирменные бланки следует загружать лицевой стороной вверх, верхним краем к принтеру. Для выполнения двусторонней печати фирменные бланки следует загружать лицевой стороной вниз, нижним краем к принтеру.



- Загрузите конверты в левую часть устройства подачи клапаном вниз.



ПРЕДУПРЕЖДЕНИЕ. Возможность повреждения: Не используйте конверты со штампами, зажимами, застежками, окнами, подкладкой и самоклеющимися деталями. Использование таких конвертов может привести к серьезному повреждению принтера.

- 5 С панели управления принтера откройте меню «Бумага» и установите формат и тип бумаги в соответствии с бумагой или специальной бумагой, загружаемой в многоцелевое устройство подачи.

Использование стандартного выходного лотка и упора для бумаги

Стандартный выходной лоток вмещает до 150 листов бумаги плотностью 75 г/м². Отпечатанные листы поступают в стандартный выходной лоток стороной для печати вниз. В комплект стандартного выходного лотка входит упор для бумаги, который удерживает бумагу в лотке в процессе формирования стопки.

Чтобы открыть упор, потяните его вперед.



Примечание. При перемещении принтера в другое место закройте упор для бумаги.

Связывание лотков и исключение лотков из цепочки связи

Если для лотков указаны совпадающие формат и тип бумаги, принтер связывает их автоматически. Когда в одном из связанных лотков заканчивается бумага, подача бумаги выполняется из следующего связанного лотка. Рекомендуется присваивать всем уникальным типам бумаги, например фирменным бланкам и обычной цветной бумаге, различные названия пользовательского типа, чтобы лотки, в которых находится эта бумага, не связывались автоматически.

Связывание лотков и исключение лотков из цепочки связи

1 Откройте веб-браузер и в поле адреса введите IP-адрес принтера.

Примечания.

- IP-адрес принтера указан на начальном экране принтера. IP-адрес отображается в виде четырех наборов цифр, разделенных точками, например 123.123.123.123.
- Если используется прокси-сервер, временно отключите его, чтобы обеспечить правильную загрузку веб-страницы.

2 Выберите **Параметры > меню «Бумага»**.

3 Измените формат бумаги и настройки типа бумаги для связанных лотков.

- Для связанных лотков убедитесь в том, что формат и тип бумаги одного лотка соответствуют другому лотку.
- Чтобы отменить связывание лотков, убедитесь в том, что формат и тип бумаги одного лотка *не соответствует* параметрам другого лотка.

4 Нажмите кнопку **Отправить**.

Примечание. Также можно изменить формат бумаги и настройки типа бумаги, используя панель управления принтера. Подробнее см. «Задание формата и типа бумаги» на стр. 61.

ПРЕДУПРЕЖДЕНИЕ. Возможность повреждения: Загруженная в лоток бумага должны быть такого же типа, как и указанная в настройках принтера. Температура термоблока изменяется в зависимости от указанного типа бумаги. Если параметры не настроены надлежащим образом, при печати могут возникнуть проблемы.

Создание пользовательского имени для типа бумаги

Использование встроенного веб-сервера

1 Откройте веб-браузер и в поле адреса введите IP-адрес принтера.

Примечания.

- IP-адрес принтера указан на начальном экране принтера. IP-адрес отображается в виде четырех наборов цифр, разделенных точками, например 123.123.123.123.
- Если используется прокси-сервер, временно отключите его, чтобы обеспечить правильную загрузку веб-страницы.

2 Выберите **Параметры > Меню «Бумага» > Пользовательские имена**.

3 Выберите пользовательское имя и введите имя пользовательского типа бумаги.

4 Нажмите кнопку **Отправить**.

5 Щелкните **Пользовательские типы**, и удостоверьтесь в том, что новое имя пользовательского типа бумаги заменило пользовательское имя.

Использование панели управления принтера

1 На начальном экране выберите:



> Меню "Бумага" > Пользовательские имена

2 Выберите пользовательское имя и введите имя пользовательского типа бумаги.

3 Нажмите кнопку

4 Щелкните **Пользовательские типы**, и удостоверьтесь в том, что новое имя пользовательского типа бумаги заменило пользовательское имя.

Назначение пользовательского типа бумаги

Использование встроенного веб-сервера

При связывании или отмене связывания лотков назначьте имя для пользовательского типа бумаги.

- 1 Откройте веб-браузер и в поле адреса введите IP-адрес принтера.

Примечания.

- IP-адрес принтера указан на начальном экране принтера. IP-адрес отображается в виде четырех наборов цифр, разделенных точками, например 123.123.123.123.
- Если используется прокси-сервер, временно отключите его, чтобы обеспечить правильную загрузку веб-страницы.

- 2 Выберите **Параметры > меню «Бумага» > Пользовательские типы**.

- 3 Выберите пользовательское имя для типа бумаги а затем выберите тип бумаги

Примечание. По умолчанию со всеми названиями заданных пользователем пользовательских типов бумаги связана обычная бумага.

- 4 Нажмите кнопку **Отправить**.

Использование панели управления принтера

- 1 На начальном экране выберите:



> Меню "Бумага" > Пользовательские типы

- 2 Выберите пользовательское имя для типа бумаги а затем выберите тип бумаги

Примечание. По умолчанию со всеми названиями заданных пользователем пользовательских типов бумаги связана обычная бумага.

- 3 Нажмите кнопку .

Настройка пользовательского имени

Использование Embedded Web Server

- 1 Откройте веб-обозреватель и в поле адреса введите IP-адрес принтера.

Примечания.

- IP-адрес принтера указан на начальном экране принтера. IP-адрес отображается в виде четырех наборов цифр, разделенных точками, например 123.123.123.123.
- Если используется прокси-сервер, временно отключите его, чтобы обеспечить правильную загрузку веб-страницы.

- 2 Выберите **Параметры > Меню «Бумага» > Пользовательские типы**.

- 3 Выберите пользовательское имя, которое необходимо настроить, а затем выберите бумагу или тип специальной бумаги и нажмите **Отправить**.

Использование панели управления принтера

1 На начальном экране выберите:



>Меню «Бумага» >Пользовательские типы

2 Выберите пользовательское имя, которое необходимо настроить, и нажмите .

Инструкции по работе с обычной и специальной бумагой

Использование специальной бумаги

Советы по использованию фирменных бланков

- Используйте фирменные бланки, предназначенные специально для лазерных принтеров.
- Перед закупкой больших партий фирменных бланков обязательно выполните пробную печать.
- Во избежание слипания бланков изогните и выпрямите стопку перед загрузкой.
- При загрузке фирменных бланков для печати важно правильно выбрать ориентацию страниц. Дополнительные сведения о загрузке фирменных бланков см. в разделе
 - «Загрузка бумаги в лотки» на стр. 62
 - «Загрузка многоцелевого устройства подачи» на стр. 66

Советы по печати на прозрачных пленках

- Перед закупкой больших партий прозрачных пленок обязательно выполните пробную печать на этих прозрачных пленках.
- Подача прозрачных пленок может выполняться из стандартного лотка или многоцелевого устройства подачи.
- Печатайте на прозрачных пленках, специально предназначенных для лазерных принтеров. Прозрачные пленки должны выдерживать нагревание до температуры 185°C (365°F) без оплавления, обесцвечивания, деформации и выделения вредных веществ.
Примечание. Если в меню «Бумага» для плотности прозрачной пленки установлена значение «Плотная», а для ее фактуры установлено значение «Шероховатая», то на прозрачных пленках можно печатать при температуре до 195° C (383° F).
- Во избежание ухудшения качества печати не оставляйте следы от пальцев на прозрачных пленках.
- Во избежание слипания прозрачных пленок изогните и выпрямите стопку перед загрузкой.

Советы по использованию конвертов

Перед закупкой больших партий конвертов обязательно выполните пробную печать.

- Используйте конверты, предназначенные для лазерных/электрофотографических принтеров. Уточните у изготовителя или поставщика, выдерживают ли конверты нагревание до температуры 220 °C (446 °F) без запечатывания, чрезмерного скручивания, образования складок и выделения вредных веществ.
- Для обеспечения наилучшей производительности используйте конверты, изготовленные из бумаги плотностью 90 г/м² (24 фунта) или бумаги с содержанием хлопка 25%. Плотность конвертов из хлопковой бумаги не должна превышать 70 г/м² (20 фунтов).
- Используйте только новые конверты из пакетов без повреждений.

- Чтобы оптимизировать производительность и сократить количество замятий, не используйте конверты:
 - с чрезмерными неровностями или скрученные;
 - склеенные вместе или поврежденные как-то иначе;
 - с окнами, отверстиями, перфорацией, разными профилями или тиснением;
 - с металлическими зажимами, тесемками или отгибающимися металлическими усиками;
 - с возможностью скрепления;
 - с наклеенными почтовыми марками;
 - с открытыми клеевыми участками, когда клапан склеен или закрыт;
 - с загнутыми уголками;
 - с грубой, морщинистой или накладной поверхностью.
- Установите направляющие ширины бумаги в соответствии с шириной конвертов.

Примечание. При высокой влажности (более 60%) и высокой температуре печати конверты могут сморщиваться или заклеиваться.

Советы по использованию этикеток

Перед закупкой больших партий этикеток обязательно выполните пробную печать на этих этикетках.

Примечание. Следует использовать только бумажные этикетки. Печать на виниловых этикетках, этикетках для фармацевтических препаратов и двусторонних этикетках не поддерживается.

При печати на этикетках соблюдайте следующие требования.

- Печатайте на этикетках, специально предназначенных для лазерных принтеров. Уточните у изготовителя или поставщика следующее.
 - Выдерживают ли этикетки температуру 230 °C (446 °F) без запечатывания, чрезмерного скручивания, образования складок и выделения вредных веществ.
 - Выдерживают ли клейкое вещество, сторона для печати и верхний слой давление до 25 фунтов на кв. дюйм (172 кПа) без расслоения, расплывания по краям или выделения опасных газов.
- Не печатайте на этикетках со скользкой подложкой.
- Используйте целые листы для печати этикеток. При использовании нецелых листов возможно отслаивание этикеток в процессе печати и образование замятий. Кроме того, неполные листы загрязняют принтер и картридж клеем, что является основанием для аннулирования гарантии на принтер и картридж с тонером.
- Не печатайте на этикетках с выступающим клеящим покрытием.
- Не печатайте на расстоянии менее 1 мм (0,04 дюйма) от края этикетки и зоны перфорации, а также между линиями отреза этикеток.
- Убедитесь, что клейкая подложка не достигает края листа. Рекомендуемая ширина промежутка между клеящим слоем и краями листа составляет не менее 1 мм (0,04 дюйма). Клей загрязняет механизм принтера, что является основанием для аннулирования гарантии.
- Если это невозможно, удалите полосу шириной 2 мм (0,06 дюйма) на передней и приводной кромке бумаги и используйте клей, который не течет.
- Рекомендуется книжная ориентация страниц, особенно при печати штрих-кодов.

Советы по печати на карточках

Карточки - это плотный однослойный материал для печати. Он обладает целым набором свойств (например, содержание влаги, толщина и текстура), которые существенно влияют на качество печати. Обязательно проконтролируйте печать на образцах карточек, прежде чем закупать большие партии.

- В меню "Бумага", установите для параметра "Тип бумаги" значение "Карточки".
- Выберите необходимое значение для параметра "Фактура бумаги".
- Помните, что типографическая печать, перфорация и складки могут существенно ухудшить качество печати, вызвать неполадки при подаче и замятие бумаги.
- Уточните у изготовителя или поставщика, выдерживают ли карточки нагревание до температуры 220 °C (446 °F) без выделения вредных веществ.
- Не используйте готовые карточки, изготовленные с использованием химических веществ, которые могут загрязнить детали принтера. Ранее напечатанный на карточках рисунок может выделять полужидкие и летучие вещества внутри принтера.
- По возможности следует использовать карточки с поперечным расположением волокон.

Инструкции по использованию бумаги

Выбор подходящей обычной или специальной бумаги для печати снижает вероятность неполадок при печати. Для обеспечения оптимального качества печати перед закупкой больших партий материалов для печати рекомендуется выполнить пробную печать на одном листе предлагаемой бумаги или другого материала для печати.

Характеристики бумаги

В этом разделе представлены характеристики бумаги, влияющие на качество и надежность печати. При приобретении новых партий бумаги принимайте во внимание следующие характеристики.

Плотность

С помощью стандартных лотков принтера возможна автоматическая подача бумаги с продольным расположением волокон плотностью до 90-г/м² (24-фт.). С помощью дополнительных лотков принтера возможна автоматическая подача бумаги с продольным расположением волокон плотностью до 120 г/м² (32 фт.). С многоцелевого устройства подачи возможна автоматическая подача бумаги с продольным расположением волокон плотностью до 163-г/м² (43-фт.). Бумага плотностью меньше, чем 60 г/м² (16 фунтов) может быть недостаточно жесткой для правильной подачи, в результате могут возникать замятия. Для наилучшей производительности используйте бумагу с продольным расположением волокон плотностью 75-г/м² (20 фунтов). Бумага формата меньше, чем 182 x 257 мм (7,2 x 10,1 дюймов), должна иметь плотность 90 г/м² (24 фунта) или более.

Примечание. Для двусторонней печати принтер поддерживает только бумагу для документов плотностью 60 – 90 г/м² (16 – 24 фунта).

Скручивание

Под скручиванием понимается подверженность материала для печати скручиванию по краям. Чрезмерное скручивание может приводить к неполадкам при подаче бумаги. Материал может скручиваться при прохождении через принтер в результате воздействия высоких температур. Вероятность скручивания перед печатью и неполадок при подаче возрастает при хранении бумаги без упаковки в условиях повышенной и пониженной температуры, а также повышенной и пониженной влажности (в том числе в лотке для бумаги).

Гладкость

Степень гладкости бумаги напрямую влияет на качество печати. Если бумага слишком шероховатая, тонер плохо закрепляется на бумаге. Слишком гладкая бумага может вызывать неполадки при подаче бумаги или снижение качества печати. Следует всегда использовать бумагу гладкостью 100-300 единиц по шкале Шеффилда; наивысшее качество печати обеспечивается, если гладкость составляет 150-250 единиц по шкале Шеффилда.

Содержание влаги

Содержание влаги в бумаге влияет как на качество печати, так и на возможность ее правильной подачи в принтер. Не извлекайте бумагу из первоначальной упаковки до начала использования. Упаковка препятствует проникновению в бумагу влаги, снижающему ее качество.

Подготовьте бумагу к печати, храня ее 24-48 часов в первоначальной упаковке в условиях, идентичных условиям помещения, в котором установлен принтер. Если условия хранения или транспортировки бумаги значительно отличаются от условий, в которых работает принтер, следует увеличить этот срок на несколько суток. Для слишком плотной бумаги может потребоваться более длительный период подготовки.

Направление волокон

Одной из характеристик бумаги является ориентация бумажных волокон на листе. Бумага может быть с *продольным расположением волокон* или *поперечным расположением волокон*.

Если плотность составляет 60-90 г/м² (16-24 фунтов), рекомендуется использовать бумагу с продольным расположением волокон.

Содержание волокон

Бумага высшего качества для ксерокопирования изготавливается из 100% древесной целлюлозы. Такой состав обеспечивает высокую устойчивость бумаги, что способствует снижению частоты неполадок при подаче и повышению качества печати. Бумага, содержащая волокна другого вида (например, хлопковые), может иметь характеристики, затрудняющие работу с бумагой.

Недопустимые типы бумаги

Для этого принтера не рекомендуются следующие типы бумаги:

- Химически обработанная бумага, предназначенная для копирования без использования копировальной бумаги; такая бумага также сокращенно обозначается ССР или NCR
- Типографские бланки, содержащие вещества, которые могут загрязнить принтер
- Типографские бланки, которые могут быть испорчены при нагреве в термоблоке принтера

- Регистрируемые типографские бланки, требующие расположения печати на листе с точностью $\pm \pm/_{-2,5}$ мм ($\pm/_{-0,10}$ дюйма), например, бланки для оптического распознавания текста (OCR)

В некоторых случаях для успешной печати таких бланков можно настроить функцию совмещения в программном приложении.

- Бумага с покрытием (бумага для машинописных работ со стираемым покрытием), синтетическая бумага, термобумага
- Бумага с шероховатыми краями, с шероховатой или глубоко тисненой поверхностью, скрученная бумага
- Бумага из вторсырья, не соответствующая стандарту EN12281:2002 (европейский)
- Бумага плотностью менее 60 г/м² (16 фунтов)
- Многостраничные бланки или документы

Выбор бумаги

Использование надлежащей бумаги позволяет избежать замятий и обеспечить бесперебойную работу принтера.

Во избежание замятий бумаги и низкого качества печати:

- *Всегда* используйте новую неповрежденную бумагу.
- Перед загрузкой бумаги необходимо выяснить, какая сторона листов предназначена для печати. Эта информация обычно указывается на упаковке бумаги.
- *Не используйте* материалы, разрезанные или обрезанные вручную.
- *Не загружайте* в один лоток одновременно материалы различных форматов, плотности или типов – это вызывает замятие.
- *Не используйте* бумагу с покрытием, если она не предназначена для электрофотографической печати.

Выбор готовых формуляров и бланков

При выборе формуляров и фирменных бланков руководствуйтесь следующими рекомендациями:

- При плотности бумаги от 60 до 90 г/м² (от 16 до 24 фунтов) используйте бумагу с продольным расположением волокон.
- Используйте только бланки, изготовленные способом офсетной печати с литографических или гравированных клише.
- Не используйте бумагу с шероховатой или тисненой поверхностью.

Используйте бланки, отпечатанные термостойкими красками и предназначенные для копировальных аппаратов. Краски должны выдерживать нагрев до температуры 230°C без оплавления или выделения вредных веществ. Следует использовать краски, которые не взаимодействуют со смолой, содержащейся в тонере. Краски, закрепляемые окислением, и краски на масляной основе удовлетворяют этим требованиям, латексные краски могут не удовлетворять им. С вопросами и затруднениями обращайтесь к поставщику бумаги.

Предварительно отпечатанная бумага (например, фирменные бланки) должна выдерживать нагрев до температуры 230°C без оплавления или выделения вредных веществ.

Использование бумаги, изготовленной из вторсырья, и другой офисной бумаги

- Низкое содержание влажности (4–5%)
- Подходящая гладкость (100-200 единиц по шкале Шеффилда или 140-350 единиц по шкале Бендтсена, в Европе)

Примечание. Неготовые более гладкие виды бумаги (например, бумага высшего класса для лазерных принтеров плотностью 24 фунтов, 50-90 единиц по шкале Шеффилда), а также более шероховатые бумаги (например, хлопковая бумага высшего качества, 200-300 единиц по шкале Шеффилда) с успехом применяются в лазерных принтерах несмотря на отличающуюся текстуру поверхности. Перед использованием этих типов бумаги обратитесь к поставщику бумаги.

- Надлежащий коэффициент трения между листами (0,4–0,6)
- Достаточное сопротивление изгибу в направлении подачи

Бумага, изготовленная из вторсырья, бумага меньшей плотности (<60 г/м² [бумага для документов плотностью 16 фунтов]) и/или меньшей толщины (<3,8 мил [0,1 мм]), а также бумага с поперечными волокнами для принтеров с подачей с книжной ориентацией (или по короткой стороне) может иметь меньшее сопротивление изгибу, чем необходимо для надежной подачи бумаги. Перед использованием этих типов бумаги для лазерных (электрофотографических) принтеров обратитесь к поставщику бумаги. Помните, что это только общие указания, и что даже бумага, соответствующая этим указаниям, может создавать проблемы с подачей в любом лазерном принтере (например, если бумага сильно скручивается при нормальных условиях печати).

Хранение бумаги

Во избежание замятий и неравномерного качества печати придерживайтесь приведенных ниже рекомендаций по хранению бумаги.

- Для обеспечения оптимального качества печати бумагу следует хранить при температуре около 21 °C (70°F) и относительной влажности 40%. Большинство производителей этикеток рекомендуют печатать при температуре от 18 до 24 °C (65 - 75 F°) и относительной влажности от 40 до 60%.
- Храните бумагу в картонных коробках на стеллажах или полках, но не на полу.
- Отдельные стопки храните на горизонтальной поверхности.
- Не кладите на стопки бумаги посторонние предметы.
- Доставляйте бумагу из картонных коробок или заводских упаковок непосредственно перед загрузкой в принтер. Картонные коробки и заводские упаковки помогают сохранить бумагу чистой, сухой и гладкой.

Поддерживаемые форматы, типы и плотность бумаги

Поддерживаемые форматы бумаги

Формат и размеры бумаги	Стандартный лоток на 550 листов	Дополнительный лоток на 550 листов	Многоцелевое устройство подачи	Устройство автоматической подачи	Стекло экспонирования сканера	Режим двусторонней печати
Визитная карточка	X	X	X	X	✓	X
3 x 5	X	X	✓	X	✓	X
4 x 6	X	X	✓	X	✓	X
A4 210 на 297 мм (8,27 x 11,7 дюйма)	✓	✓	✓	✓	✓	✓
A5 148 на 210 мм (5,83 x 8,27 дюйма)	✓	✓	✓	✓	✓	X
A6 105 x 148 мм (4.13 x 5.83 дюйма)	✓	X	✓	✓	✓	X
JIS B5 182 x 257 мм (7,17 x 10,1 дюйма)	✓	✓	✓	✓	✓	X
Letter 215,9 x 279,4 мм (8,5 x 11 дюйма)	✓	✓	✓	✓	✓	✓
Legal 215,9 x 355,6 мм (8,5 x 14 дюйма)	✓	✓	✓	✓	✓	✓
Executive 184,2 x 266,7 мм (7,25 x 10,5 дюйма)	✓	✓	✓	✓	✓	X
Oficio (Мексика) 215,9 x 340,4 мм (8,5 x 13,4 дюйма)	✓	✓	✓	✓	X	✓
Folio 215,9 x 330,2 мм (8,5 x 13 дюйма)	✓	✓	✓	✓	X	✓

* Для двусторонней печати универсальная ширина должна быть между 76.2 мм (3 д.) и 215.9 мм (8.5 д.); универсальная длина должна быть между 76.2 мм (3 д.) и 359.92 мм (14.17 д.).

Формат и размеры бумаги	Стандартный лоток на 550 листов	Дополнительный лоток на 550 листов	Многоцелевое устройство подачи	Устройство автоматической подачи	Стекло экспонирования сканера	Режим двусторонней печати
Statement 139,7 x 215,9 мм (5,5 x 8,5 дюйма)	✓	✓	✓	✓	✓	✗
Universal* 76.2 x 76.2 мм до 215.9 x 359.92 мм (3 x 3 дюйма до 8,5 x 14.17 дюймов)	✓	✓	✓	✓	✓	✓
7 3/4 Envelope (Monarch) 98,4 x 190,5 мм (3,875 x 7,5 дюйма)	✗	✗	✓	✗	✗	✗
Конверт 9 98,4 x 226,1 мм (3,875 x 8,9 дюйма)	✗	✗	✓	✗	✗	✗
Конверты 10 104,8 x 241,3 мм (4,12 x 9,5 дюйма)	✗	✗	✓	✗	✗	✗
Конверт DL 110 x 220 мм (4,33 x 8,66 дюйма)	✗	✗	✓	✗	✗	✗
Конверт C5 162 x 229 мм (6,38 x 9,01 дюйма)	✗	✗	✓	✗	✗	✗
Конверт B5 176 x 250 мм (6,93 x 9,84 дюйма)	✗	✗	✓	✗	✗	✗
Другой конверт 85.7 x 165 мм до 215.9 x 355.6 мм (3,375 x 6,50 дюйма до 8,5 x 14 дюймов)	✗	✗	✓	✗	✗	✗

* Для двусторонней печати универсальная ширина должна быть между 76.2 мм (3 д.) и 215.9 мм (8.5 д.); универсальная длина должна быть между 76.2 мм (3 д.) и 359.92 мм (14.17 д.).

Поддерживаемые типы и плотность бумаги

Примечание. Печать на этикетках, прозрачных пленках, конвертах и карточках всегда выполняется с меньшей скоростью.

Тип бумаги	Стандартный лоток на 550 листов	лоток на 550 листов	Многоцелевое устройство подачи	Режим двусторонней печати	Устройство автоматической подачи	Стекло экспонирования сканера
Plain paper (Обычная бумага)	✓	✓	✓	✓	✓	✓
Карточки	✗	✗	✓	✗	✓	✓
Прозрачные пленки	✗	✗	✓	✗	✓	✓
Переработанный	✓	✓	✓	✓	✓	✓
Бумажные этикетки	✓	✓	✓	✗	✓	✓
Фирменные бланки	✗	✗	✓	✗	✓	✓
Конверт*	✓	✓	✓	✓	✓	✓
Шероховатый конверт	✗	✗	✓	✗	✓	✓
Бланки	✓	✓	✓	✓	✓	✓
Печатный бланк	✓	✓	✓	✓	✓	✓
Цветная бумага	✓	✓	✓	✓	✓	✓
Тонкая бумага	✓	✓	✓	✓	✓	✓
Плотная бумага	✓	✓	✓	✓	✓	✓
Шерох./хлоп. бум.	✓	✓	✓	✗	✓	✓
Пользов. тип [x]	✓	✓	✓	✓	✓	✓

* Следует использовать только ровные плоские конверты. Это можно проверить, положив конверт на стол лицевой стороной вниз.

Поддерживаемые дополнительными брошюровщиками форматы, типы и плотность бумаги

Поддерживаемые форматы бумаги

Формат бумаги	Размеры	Сшиватель
A4	210 x 297 мм (8,3 x 11,7 дюйма)	✗
A5	148 x 210 мм (5,8 x 8,3 дюйма)	✗
A6	105 x 148 мм (4,1 x 5,8 дюйма)	✗

Формат бумаги	Размеры	Сшиватель
JIS B5	182 x 257 мм (7,2 x 10,1 дюйма)	X
Letter	216 x 279 мм (8,5 x 11 дюйма)	✓
Legal	216 x 356 мм (8,5 x 14 дюйма)	✓
Executive	184 x 267 мм (7,3 x 10,5 дюйма)	X
Oficio (Мексика)	216 x 340 мм (8,5 x 13,4 дюйма)	✓
Folio	216 x 330 мм (8,5 x 13 дюйма)	✓
Statement	140 x 216 мм (5,5 x 8,5 дюйма)	X
Universal	105 x 216 мм до 216 x 356 мм (4,13 x 8,5 дюйма до 8,5 x 14 дюймов)	X
7 3/4 Envelope (Monarch)	98 x 191 мм (3,9 x 7,5 дюйма)	X
Конверт 9	98 x 225 мм (3,9 x 8,9 "дюйма)	X
Конверты 10	105 x 241 мм (4,1 x 9,5 ")	X
Конверт DL	110 x 220 мм (4,3 x 8,7 дюйма)	X
Конверт C5	162 x 229 мм (6,38 x 9,01 дюйма)	X
Конверт B5	176 x 250 мм (6,93 x 9,84 дюйма)	X
Другой конверт	от 98 x 162 мм (3,9 x 6,4 дюйма) до 176 x 250 мм (6,9 x 9,8 дюйма)	X

Поддерживаемые типы и плотность бумаги



Тип бумаги	Сшиватель
Plain paper (Обычная бумага)	✓
Карточки	X
Прозрачные пленки	X
Переработанный	✓
Бумажные этикетки	✓
Фирменные бланки	✓
Конверт	X
Шероховатый конверт	X
Бланки	✓
Печатный бланк	✓
Цветная бумага	✓
Тонкая бумага	✓
Плотная бумага	✓
Шерох./хлоп. бум.	✓
Пользов. тип [x]	✓

Выполняется печать

Печать форм и документа

Печатные бланки

Приложение "Формы и избранное" предоставляет пользователям быстрый и простой доступ к часто используемым формам и другим данным, печать которых выполняется регулярно. Перед тем, как использовать это приложение, его нужно сначала настроить на принтере. Для получения дополнительной информации см. раздел «Настойка форм и избранного» на стр. 24.

- 1 На начальном экране принтера выберите следующее:
Формы и избранное > выберите форму в списке > введите число копий > настройте другие параметры
- 2 В зависимости от модели принтера нажмите , , или **Отправить**.

Печать документа

- 1 В меню «Бумага» на панели управления принтера задайте тип и формат бумаги в соответствии с загруженной бумагой.
- 2 Отправьте задание на печать:

Для пользователей ОС Windows

- а Открыв документ, выберите **Файл > Печать**.
- б Выберите **Свойства, Настройки, Параметры** или **Настройка**.
- в При необходимости настройте нужные параметры.
- г Нажмите **ОК > Печать**.

Для пользователей ОС Macintosh

- а Настройте параметры в диалоговом окне «Page Setup».
 - 1 Открыв документ, выберите **File (Файл) > Page Setup (Параметры страницы)**.
 - 2 Выберите формат бумаги или создайте пользовательский формат, соответствующий загруженной бумаге.
 - 3 Нажмите **ОК**.

6 Настройте параметры в диалоговом окне «Print».

1 Открыв документ, выберите **File >Print**.

Если необходимо, щелкните значок в виде треугольника, чтобы отобразить дополнительные параметры.

2 При необходимости настройте параметры в диалоговом окне «Print» и раскрывающихся меню.

Примечание. Чтобы выполнить печать на бумаге определенного типа, настройте параметр типа бумаги в соответствии с загруженной бумагой или выберите соответствующий лоток или устройство подачи.

3 Нажмите кнопку **Печать**.

Настройка плотности тонера

1 Откройте веб-браузер и в поле адреса введите IP-адрес принтера.

Примечания.

- IP-адрес принтера указан на начальном экране принтера. IP-адрес отображается в виде четырех наборов цифр, разделенных точками, например 123.123.123.123.
- Если используется прокси-сервер, временно отключите его, чтобы обеспечить правильную загрузку веб-страницы.

2 Выберите **Параметры >Параметры печати >Меню «Качество» >Плотность тонера**.

3 Настройте параметр плотности тонера, затем нажмите **Отправить**.

Использование панели управления принтера

1 На начальном экране выберите:



>Параметры >Параметры печати >меню "Качество" >Плотность тонера

2 Настройте значение параметра и нажмите **Отправить**.

Печать с флэш-диска

Печать с флэш-накопителя

Примечания.

- Перед печатью зашифрованного файла PDF появится запрос на ввод пароля данного файла с панели управления.
- Пользователь не может выполнять печать файлов, на печать которых он не обладает полномочиями.

1 Вставьте флэш-накопитель в USB порт.



Примечания.

- Если установлен флэш-диск, на начальном экране появится значок флэш-диска.
- Если в момент установки флэш-накопителя принтер требует вмешательства пользователя (например, в связи с замятием бумаги), это запоминающее устройство игнорируется.
- Если в момент установки флэш-диска на принтере обрабатываются другие задания, отображается сообщение **Занят**. По завершении обработки таких заданий для печати документов с флэш-накопителя может потребоваться просмотр списка отложенных заданий.

ПРЕДУПРЕЖДЕНИЕ. Возможность повреждения: Не прикасайтесь к кабелю USB, сетевому адаптеру, разъему, устройству памяти, а также к указанным участкам на принтере, когда выполняется печать, чтение или запись с устройства памяти. Возможна потеря данных.



2 На панели управления принтера выберите документ для печати.

3 С помощью стрелок выберите предварительный просмотр документа.

4 С помощью стрелок **+** и **-** задайте количество копий, которые необходимо распечатать, а затем нажмите **Печать**.

Примечания.

- Не извлекайте флэш-накопитель из USB-порта до окончания печати документа.
- Если после выхода из экрана меню USB флэш-диск не извлечен из принтера, вы все равно можете распечатывать файлы, хранящиеся на флэш-диске как **Отложенные задания**.

Поддерживаемые флэш-диски и типы файлов

Примечания.

- Высокоскоростные флэш-накопители должны поддерживать стандарт полноскоростного интерфейса USB. Низкоскоростные накопители USB не поддерживаются.
- Флэш-диски USB должны поддерживать FAT-систему (File Allocation Tables). Устройства, отформатированные с NTFS (файловая система новой технологии) или любой другой файловой системой, не поддерживаются.

Рекомендованные флэш-диски	Тип файла
Множество флэш-накопителей USB протестированы и рекомендованы для работы с данным принтером. Для получения дополнительных сведений см. http://support.dell.com .	Документы: <ul style="list-style-type: none"> • .pdf • .xps Изображения: <ul style="list-style-type: none"> • .dcm • .gif • .jpeg или .jpg • .bmp • .psx • .tiff или .tif • .png • .fls

Печать конфиденциальных и других отложенных заданий

Хранение заданий печати в принтере

1 На панели управления принтера выберите:



>Безопасность >Конфиденциальная печать > выберите тип задания печати

Параметр	Чтобы
Макс неверных PIN	Ограничение количества попыток ввода неверного PIN-кода. Примечание. По достижении предельного значения выполняется удаление заданий печати для данного сочетания имени пользователя и PIN-кода.
Истечение срока действия конфиденциального задания	Позволяет задерживать задания печати на компьютере до ввода PIN-кода на панели управления принтера. Примечание. PIN-код задается на компьютере. PIN-код должен состоять из четырех цифр 1–9.
Истечение срока действия задания на печать с повтором	Печать и сохранение заданий на печать в памяти принтера.
Истечение срока действия задания на печать с проверкой	Позволяет распечатать одну копию задания печати с задержкой принтером печати остальных копий. Это позволяет проверить первую копию. Задание печати автоматически удаляется из памяти принтера после печати всех копий.
Истечение срока действия задания на печать с резервированием	Позволяет сохранить задание на печать и распечатать его позже. Примечание. Задания печати хранятся до удаления из меню «Отложенные задания».

Параметр	Чтобы
Примечания.	
<ul style="list-style-type: none"> • Если для обработки на принтере других отложенных заданий требуется дополнительная память, то конфиденциальные задания, а также задания на печать с проверкой, резервированием или повтором могут быть удалены. • Можно настроить принтер на хранение заданий печати в памяти принтера до запуска задания печати с панели управления принтера. • Все задания на печать, которые могут быть иницированы пользователем на принтере, называются <i>отложенными заданиями</i>. 	

2 Нажмите кнопку **Отправить**.

Печать конфиденциальных и других отложенных заданий

Примечание. По завершении печати конфиденциального задания или задания на печать с проверкой это задание автоматически удаляется из памяти принтера. Задания на печать с резервированием и на печать с повтором *сохраняются* в памяти принтера до их удаления пользователем.

Для пользователей ОС Windows

- 1 Открыв документ, выберите **Файл >Печать**.
- 2 Выберите **Свойства, Настройки, Параметры** или **Настройка**.
- 3 Выберите **Отложенная печать**.
- 4 Выберите тип задания печати («Конфиденциальное», «С резервированием», «С повтором» или «С проверкой»), а затем назначьте имя пользователя. В случае конфиденциального задания печати необходимо также ввести четырехзначный PIN-код.
- 5 Нажмите кнопку **ОК** или **Печать**.
- 6 На начальном экране принтера активируйте задание печати.
 - Для доступа к заданиям на конфиденциальную печать перейдите к: **Отложенные задания > выберите имя пользователя >Конфиденциальные задания > введите PIN-код >Печать**
 - Для доступа к другим заданиям печати перейдите к: **Отложенные задания > выберите имя пользователя > выберите задание печати > укажите количество копий >Печать**

Для пользователей ОС Macintosh

- 1 Открыв документ, выберите **File >Print**.
Если необходимо, щелкните значок в виде треугольника, чтобы отобразить дополнительные параметры.
- 2 В раскрывающемся меню параметров печати или «Copies & Pages» (Копии и страницы) выберите пункт **Job Routing**(Маршрутизация задания).
- 3 Выберите тип задания печати («Конфиденциальное», «С резервированием», «С повтором» или «С проверкой»), а затем назначьте имя пользователя. В случае конфиденциального задания печати необходимо также ввести четырехзначный PIN-код.

4 Нажмите кнопку **ОК** или **Печать**.

5 На начальном экране принтера активируйте задание печати.

- Для доступа к заданиям на конфиденциальную печать перейдите к:
Отложенные задания > выберите имя пользователя > **Конфиденциальные задания** > введите PIN-код > **Печать**
- Для доступа к другим заданиям печати перейдите к:
Отложенные задания > выберите имя пользователя > выберите задание печати > укажите количество копий > **Печать**

Изменение параметров конфиденциальной печати

Примечание. Эта функция доступна только для сетевых принтеров и для принтеров, подключенных к серверам печати.

1 Откройте веб-браузер и в поле адреса введите IP-адрес принтера.

Примечания.

- IP-адрес принтера указан на начальном экране принтера. IP-адрес отображается в виде четырех наборов цифр, разделенных точками, например 123.123.123.123.
- Если используется прокси-сервер, временно отключите его, чтобы обеспечить правильную загрузку веб-страницы.

2 Щелкните **Конфигурация** > вкладка **Другие параметры** > **Безопасность** > **Задать конфиденциальную печать**.

3 Изменение настроек

- Задайте максимальное количество попыток ввода PIN-кода. Если пользователь превышает это количество, все задания этого пользователя удаляются.
- Задайте время хранения заданий на конфиденциальную печать. Если пользователь не распечатывает задания в течение заданного периода времени, все задания этого пользователя удаляются.

4 Сохраните новые параметры.

Печать информационных страниц

Печать списка образцов шрифтов

1 На начальном экране выберите:



> **Отчеты** > **Печать шрифтов**

2 Коснитесь **Шрифты PCL** или **Шрифты PostScript**.

Печать списка каталогов

Список, в котором отображаются ресурсы, хранящиеся на карте флэш-памяти или на жестком диске принтера.

На начальном экране выберите:



> Отчеты > Печать каталогау

Отмена задания на печать

Отмена задания печати с помощью панели управления принтером

- 1 На панели управления принтера нажмите **Отмена задания** или нажмите  на клавиатуре.
- 2 Коснитесь задания печати, которое необходимо отменить, затем нажмите **Удалить выбранные задания**.

Отмена задания печати с компьютера

Для пользователей Windows

- 1 Откройте папку «Принтеры».
 - а Щелкните  или нажмите кнопку **Пуск** и выберите пункт **Выполнить**.
 - б В диалоговом окне "Начать поиск" или "Выполнить" введите **управлять принтерами**.
 - в Нажмите **ВВОД** или нажмите **ОК**.
- 2 Дважды нажмите мышью на значке принтера.
- 3 Выберите задание на печать, которое требуется отменить.
- 4 Нажмите кнопку **Удалить**.

Для пользователей Macintosh

- 1 В меню "Apple" найдите один из таких пунктов:
 - **System Preferences (Настройки системы) > Print & Scan (Принтеры и сканеры) >** выберите принтер > **Open Print Queue (Открыть очередь печати)**
 - **System Preferences (Настройки системы) > Print & Fax (Принтеры и факсы) >** выберите принтер > **Open Print Queue (Открыть очередь печати)**
- 2 В окне принтера выберите задание на печать, которое требуется отменить, затем нажмите **Удалить**.

Копирование

Устройство автоматической подачи документов (УАП)	Стекло экспонирования сканера
 <p>При работе с многостраничными документами рекомендуется использовать устройство автоматической подачи.</p>	 <p>Стекло сканера используется для отдельных страниц, небольших документов (например, почтовых открыток или фотографий), прозрачных пленок, фотобумаги или тонких листов (например, вырезок из журналов).</p>

Создание копий

Выполнение ускоренного копирования

- 1 Загрузите исходный документ лицевой стороной вверх, короткой стороной вперед в лоток УАПД или лицевой стороной вниз на стекло экспонирования сканера.

Примечания.

- Не загружайте в лоток УАПД почтовые открытки, фотокарточки, документы небольшого формата, прозрачные пленки, фотобумагу и документы на тонкой бумаге (например, вырезки из журналов). Помещайте такие документы на стекло экспонирования сканера.
- Когда бумага загружена правильно, загорится световой индикатор УАПД.

- 2 При загрузке документа в лоток УАПД отрегулируйте положение направляющих для бумаги.

Примечание. Во избежание обрезки изображения убедитесь, что формат исходного документа и бумаги для копирования совпадают.

- 3 На панели управления принтера нажмите кнопку .

Копирование с использованием УАПД

- 1 Загрузите оригинал документа лицевой стороной вверх, короткой стороной вперед в лоток УАПД.

Примечания.

- Не загружайте в лоток УАПД почтовые открытки, фотокарточки, документы небольшого формата, прозрачные пленки, фотобумагу и документы на тонкой бумаге (например, вырезки из журналов). Помещайте такие документы на стекло экспонирования сканера.
- Когда бумага загружена правильно, загорается световой индикатор УАПД.

2 Отрегулируйте положение направляющих для бумаги.

3 На начальном экране выберите:

Копирование > укажите параметры копирования >**Копировать**

Копирование с помощью стекла сканера

1 Поместите оригинал документа лицевой стороной вниз в левый верхний угол стекла экспонирования сканера.

2 На начальном экране выберите:

Копирование > укажите параметры копирования >**Копировать**

Если необходимо отсканировать большее количество страниц, поместите следующий документ на стекло сканера, а затем нажмите кнопку **Сканировать следующую страницу**.

3 Нажмите **Завершить задание**.

Копирование фотографий

1 Поместите фотографию в левый верхний угол на стекло сканера лицевой стороной вниз.

2 На начальном экране выберите:

Копирование >**Содержимое** >**Фото** > 

3 В меню Источник содержимого перейдите к:

Фотопленка >  >**Копировать**

Примечание. Если необходимо отсканировать больше фотографий, поместите следующую фотографию на стекло сканера, а затем нажмите кнопку **Сканировать следующую страницу**.

4 Нажмите **Завершить задание**.

Копирование на специальную бумагу

Копирование на прозрачной пленке

1 Загрузите исходный документ лицевой стороной вверх, короткой стороной вперед в лоток УАПД или лицевой стороной вниз на стекло экспонирования сканера.

Примечания.



- Не загружайте в лоток УАПД почтовые открытки, фотокарточки, документы небольшого формата, прозрачные пленки, фотобумагу и документы на тонкой бумаге (например, вырезки из журналов). Помещайте такие документы на стекло экспонирования сканера.
- Когда бумага загружена правильно, загорается световой индикатор УАПД.

2 На начальном экране выберите:

Копирование >Копировать из > Выбрать размер оригинала документа > 

3 Выберите:

Коснитесь **Копировать на >** выберите лоток с прозрачными пленками и нажмите **>Копировать**
Если нет лотков с поддержкой прозрачных пленок, перейдите в:

Устройство ручной подачи >  **>** выберите формат прозрачной пленки **>**  **>Прозрачная пленка >** 

4 Загрузите прозрачные пленки в многоцелевое устройство подачи, потом коснитесь **Копировать**.

Копирование на фирменный бланк

1 Загрузите исходный документ лицевой стороной вверх, короткой стороной вперед в лоток УАПД или лицевой стороной вниз на стекло экспонирования сканера.

Примечания.

- Не загружайте в лоток УАПД почтовые открытки, фотокарточки, документы небольшого формата, прозрачные пленки, фотобумагу и документы на тонкой бумаге (например, вырезки из журналов). Помещайте такие документы на стекло экспонирования сканера.
- Когда бумага загружена правильно, загорается световой индикатор УАПД.

2 При загрузке документа в лоток УАПД отрегулируйте положение направляющих для бумаги.

3 На начальном экране выберите:

Копирование >Копировать из > Выбрать размер оригинала документа > 

4 Выберите:

Копировать на > выберите лоток с фирменными бланками **>Копировать**

5 Если нет лотков с поддержкой фирменных бланков, перейдите в:

Устройство ручной подачи > выберите формат фирменного бланка **>Фирменные бланки**

6 Загрузите фирменные бланки лицевой стороной вверх, верхним краем вперед в многоцелевое устройство подачи, затем нажмите **Копировать**.

Настройка параметров копирования

Копирование на другом формате

- 1 Загрузите исходный документ лицевой стороной вверх, короткой стороной вперед в лоток УАПД или лицевой стороной вниз на стекло экспонирования сканера.

Примечания.

- Не загружайте в лоток УАПД почтовые открытки, фотокарточки, документы небольшого формата, прозрачные пленки, фотобумагу и документы на тонкой бумаге (например, вырезки из журналов). Помещайте такие документы на стекло экспонирования сканера.
- Когда бумага загружена правильно, загорается световой индикатор УАПД.

- 2 При загрузке документа в лоток УАПД отрегулируйте положение направляющих для бумаги.

- 3 На начальном экране выберите:

Копирование > **Копировать из** > Выбрать размер оригинала документа > 

- 4 Выберите:

Копировать на > выбор нового формата для копирования >  > **Копировать**

Создание копий с использованием бумаги из выбранного лотка

- 1 Загрузите исходный документ лицевой стороной вверх, короткой стороной вперед в лоток УАПД или лицевой стороной вниз на стекло экспонирования сканера.

Примечания.

- Не загружайте в лоток УАПД почтовые открытки, фотокарточки, документы небольшого формата, прозрачные пленки, фотобумагу и документы на тонкой бумаге (например, вырезки из журналов). Помещайте такие документы на стекло экспонирования сканера.
- Когда бумага загружена правильно, загорается световой индикатор УАПД.

- 2 При загрузке документа в лоток УАПД отрегулируйте положение направляющих для бумаги.

- 3 На начальном экране выберите:

Копирование > **Копировать из** > Выбрать размер оригинала документа > 

- 4 Выберите:

Копировать на > выбор лотка с типом требуемой бумаги > 

- 5 Нажмите **Копировать**.

Копирование на бумагу разных форматов

Для копирования оригиналов на бумагу разного формата используйте устройство автоматической подачи документов (УАПД). В зависимости от загруженного формата бумаги и настроек «Копировать на», «Копировать с», каждая копия печатается на смешанных форматах бумаги (Пример 1) или масштабируется под один формат бумаги (Пример 2).

Пример 1. Копирование на бумагу смешанного формата

- 1 Загрузите исходный документ лицевой стороной вверх, короткой стороной вперед в лоток УАПД или лицевой стороной вниз на стекло экспонирования сканера.

Примечания.

- Не загружайте в лоток УАПД почтовые открытки, фотокарточки, документы небольшого формата, прозрачные пленки, фотобумагу и документы на тонкой бумаге (например, вырезки из журналов). Помещайте такие документы на стекло экспонирования сканера.
- Когда бумага загружена правильно, загорается световой индикатор УАПД.

- 2 При загрузке документа в лоток УАПД отрегулируйте положение направляющих для бумаги.

- 3 На начальном экране выберите:

Копирование >Копировать с >Смешанный формат > 

- 4 Выберите:

Копировать на >Автом. выбор соотв. формата >  **>Копировать**

Сканер распознает разные форматы бумаги во время сканирования. Копии, напечатанные с разных форматов бумаги, соответствуют формату оригинала.

Пример 2. Копирование на бумагу одного формата

- 1 Загрузите исходный документ лицевой стороной вверх, короткой стороной вперед в лоток УАПД или лицевой стороной вниз на стекло экспонирования сканера.

Примечания.

- Не загружайте в лоток УАПД почтовые открытки, фотокарточки, документы небольшого формата, прозрачные пленки, фотобумагу и документы на тонкой бумаге (например, вырезки из журналов). Помещайте такие документы на стекло экспонирования сканера.
- Когда бумага загружена правильно, загорается световой индикатор УАПД.

- 2 При загрузке документа в лоток УАПД отрегулируйте положение направляющих для бумаги.

- 3 На начальном экране выберите:

Копирование >Копировать с >Смешанный формат > 

- 4 Выберите:

Копировать на >Letter >  **>Копировать**

Сканер распознает разный формат бумаги во время сканирования и масштабирует смешанные форматы под один выбранный формат.

Копирование на обеих сторонах бумаги (двусторонняя печать)

- 1 Загрузите исходный документ лицевой стороной вверх, короткой стороной вперед в лоток УАПД или лицевой стороной вниз на стекло экспонирования сканера.

Примечания.

- Не загружайте в лоток УАПД почтовые открытки, фотокарточки, документы небольшого формата, прозрачные пленки, фотобумагу и документы на тонкой бумаге (например, вырезки из журналов). Помещайте такие документы на стекло экспонирования сканера.
- Когда бумага загружена правильно, загорается световой индикатор УАПД.

- 2 При загрузке документа в лоток УАПД отрегулируйте положение направляющих для бумаги.

- 3 На начальном экране выберите:

Копирование >Стороны (двусторонняя печать) > выберите предпочтительный способ двусторонней печати

Примечание. В меню предпочтительного способа двусторонней печати первое число означает количество сторон оригинала, а второе число — количество сторон копии. Например, выберите параметр "2-сторонний на 2-сторонней", если имеются 2-сторонние оригиналы документов и требуется создать 2-сторонние копии.

- 4 Нажмите  **>Копировать.**

Уменьшение и увеличение копий

Копии можно масштабировать от 25% до 400% от исходного размера документа.

- 1 Загрузите исходный документ лицевой стороной вверх, короткой стороной вперед в лоток УАПД или лицевой стороной вниз на стекло экспонирования сканера.

Примечания.

- Не загружайте в лоток УАПД почтовые открытки, фотокарточки, документы небольшого формата, прозрачные пленки, фотобумагу и документы на тонкой бумаге (например, вырезки из журналов). Помещайте такие документы на стекло экспонирования сканера.
- Когда бумага загружена правильно, загорается световой индикатор УАПД.

- 2 При загрузке документа в лоток УАПД отрегулируйте положение направляющих для бумаги.

- 3 На начальном экране нажмите **Копировать.**

- 4 В области масштабирования нажмите  или  для уменьшения или увеличения значения на 1%.

Если после задания вручную значения масштаба нажать "Копировать в" или "Копировать из", для функции "Масштабирование" будет установлено значение "Авто".

Примечание. Заводской настройкой по умолчанию является значение "Авто". Произойдет автоматическая подгонка сканированного изображения исходного документа под формат бумаги копии.

- 5 Нажмите **Копировать.**

Настройка качества копии

1 Загрузите исходный документ лицевой стороной вверх, короткой стороной вперед в лоток УАПД или лицевой стороной вниз на стекло экспонирования сканера.

Примечания.

- Не загружайте в лоток УАПД почтовые открытки, фотокарточки, документы небольшого формата, прозрачные пленки, фотобумагу и документы на тонкой бумаге (например, вырезки из журналов). Помещайте такие документы на стекло экспонирования сканера.
- Когда бумага загружена правильно, загорается световой индикатор УАПД.

2 При загрузке документа в лоток УАПД отрегулируйте положение направляющих для бумаги.

3 На начальном экране выберите:

Копирование >Содержимое

4 Нажмите кнопку, наилучшим образом соответствующую типу содержимого копируемого документа.

- **Текст** — содержимое исходного документа в основном текст или штриховой рисунок.
- **Текст/Фото** — исходный документ представляет собой сочетание текста, графики и фотографий.
- **Фото** — исходный документ в основном состоит из фотографий или изображений.
- **Графика** — исходный документ в основном состоит из графики делового типа, такой как круговые диаграммы, гистограммы и анимация.

5 Нажмите кнопку .

6 Нажмите кнопку, наилучшим образом соответствующую источнику содержимого копируемого документа.

- **Цветной лазер** — исходный документ напечатан с помощью цветного лазерного принтера.
- **Струйный** — исходный документ напечатан с помощью струйного принтера.
- **Журнал** — исходный документ взят из журнала.
- **Пресса** — исходный документ напечатан с помощью печатной прессы.
- **Черно-белый лазер** — исходный документ напечатан с помощью монохромного лазерного принтера.
- **Фотопленка** — исходный документ является фотографией с пленки.
- **Газета** — исходный документ взят из газеты.
- **Другое** — исходный документ напечатан с помощью другого или неизвестного принтера.

7 Нажмите  >Копировать.

Использование разбора по копиям

При печати нескольких копий многостраничного документа можно распечатать каждую копию как набор (с разбором) или распечатать копии как группы страниц (без разбора по копиям).

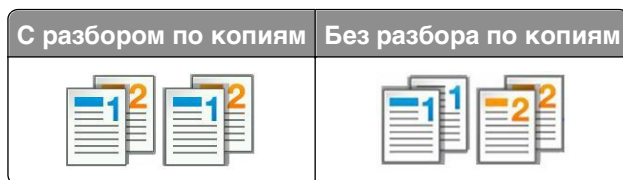

- 1 Загрузите исходный документ лицевой стороной вверх, короткой стороной вперед в лоток УАПД или лицевой стороной вниз на стекло экспонирования сканера.

Примечания.

- Не загружайте в лоток УАПД почтовые открытки, фотокарточки, документы небольшого формата, прозрачные пленки, фотобумагу и документы на тонкой бумаге (например, вырезки из журналов). Помещайте такие документы на стекло экспонирования сканера.
- Когда бумага загружена правильно, загорается световой индикатор УАПД.

- 2 При загрузке документа в лоток УАПД отрегулируйте положение направляющих для бумаги.

- 3 На начальном экране выберите:

Копирование > введите число копий > **Разбор по копиям** > выберите порядок разбора страниц >



> **Копировать**

Добавление страниц-разделителей между копиями

- 1 Загрузите исходный документ лицевой стороной вверх, короткой стороной вперед в лоток УАПД или лицевой стороной вниз на стекло экспонирования сканера.

Примечания.

- Не загружайте в лоток УАПД почтовые открытки, фотокарточки, документы небольшого формата, прозрачные пленки, фотобумагу и документы на тонкой бумаге (например, вырезки из журналов). Помещайте такие документы на стекло экспонирования сканера.
- Когда бумага загружена правильно, загорается световой индикатор УАПД.

- 2 При загрузке документа в лоток УАПД отрегулируйте положение направляющих для бумаги.

- 3 На начальном экране выберите:

Копирование > **Дополнительные параметры** > **Страницы-разделители**

Примечание. Установите для параметра "Разбор" значения "1,2,3 - 1,2,3", чтобы поместить страницы-разделители между копиями. Если для разбора по копиям установлено значение "1,1,1 - 2,2,2", страницы-разделители добавляются в конце задания на печать. Подробнее см. «Использование разбора по копиям» на стр. 100.

- 4 Выберите один из следующих параметров:

- **Между копиями**
- **Между заданиями**
- **Между страницами**
- **Выкл**

- 5 Нажмите  > **Копировать**.

Копирование нескольких страниц на один лист

С целью экономии бумаги предусмотрено копирование двух или четырех последовательных страниц многостраничного документа на одном листе бумаги.

Примечания.

- Обедитесь, что формат бумаги установлен в значение "Letter", "Legal", "A4" или "JIS B5".
- Не забудьте установить значение формата копии 100%.

1 Загрузите исходный документ лицевой стороной вверх, короткой стороной вперед в лоток УАПД или лицевой стороной вниз на стекло экспонирования сканера.

Примечания.

- Не загружайте в лоток УАПД почтовые открытки, фотокарточки, документы небольшого формата, прозрачные пленки, фотобумагу и документы на тонкой бумаге (например, вырезки из журналов). Помещайте такие документы на стекло экспонирования сканера.
- Когда бумага загружена правильно, загорается световой индикатор УАПД.

2 При загрузке документа в лоток УАПД отрегулируйте положение направляющих для бумаги.

3 На начальном экране выберите:

Копирование >Расширенные функции >Экономия бумаги >выберите параметр печати >



>Копировать

Примечание. Если экономия бумаги отключена, то параметр "Печать рамок вокруг страниц" не доступен.

Создание пользовательского задания копирования

Пользовательское задание копирования или скомпонованное задание используется для объединения одного или нескольких комплектов исходных документов в одно задание на копирование. Каждый комплект может сканироваться с использованием разных параметров задания. Когда выполняется задание на копирование с включенным режимом "Пользовательское задание", сканер производит сканирование первого комплекта документов с использованием заданных параметров, а затем производит сканирование следующего комплекта документов с использованием тех же или других параметров.

Определение комплектов производится в зависимости от источника для сканирования.

- Если исходный документ помещен на стекло экспонирования сканера, комплект состоит из одной страницы.
- Если сканируются несколько страниц с использованием УАПД, сканирование производится до тех пор, пока лоток УАПД не опустеет, и комплект состоит из всех отсканированных страниц.
- Если сканируется одна страница с использованием УАПД, комплект состоит из одной страницы.

Пример.

1 Загрузите исходный документ лицевой стороной вверх, короткой стороной вперед в лоток УАПД или лицевой стороной вниз на стекло экспонирования сканера.

Примечания.

- Не загружайте в лоток УАПД почтовые открытки, фотокарточки, документы небольшого формата, прозрачные пленки, фотобумагу и документы на тонкой бумаге (например, вырезки из журналов). Помещайте такие документы на стекло экспонирования сканера.
- Когда бумага загружена правильно, загорается световой индикатор УАПД.

2 При загрузке документа в лоток УАПД отрегулируйте положение направляющих для бумаги.

3 На начальном экране выберите:

Копирование >Расширенные функции >Пользовательское задание >Вкл. >  **>Копировать**

Примечание. По завершении обработки документов отобразится экран сканирования.

4 Загрузите следующий документ в устройство автоматической подачи лицевой стороной вверх, коротким краем листа вперед в лоток УАПД или лицевой стороной вниз на стекло экспонирования сканера. Затем нажмите **Сканировать из устройства автоматической подачи** или **Сканировать с планшета**.

Примечание. При необходимости настройте параметры задания на сканирование.

5 Если необходимо отсканировать еще один документ, повторяйте указанные действия. В противном случае нажмите **Завершить задание**.

Размещение информации на копиях

Размещение верхнего или нижнего колонтитула на страницах

1 Загрузите исходный документ лицевой стороной вверх, короткой стороной вперед в лоток УАПД или лицевой стороной вниз на стекло экспонирования сканера.

Примечания.

- Не загружайте в лоток УАПД почтовые открытки, фотокарточки, документы небольшого формата, прозрачные пленки, фотобумагу и документы на тонкой бумаге (например, вырезки из журналов). Помещайте такие документы на стекло экспонирования сканера.
- Когда бумага загружена правильно, загорается световой индикатор УАПД.

2 При загрузке документа в УАПД отрегулируйте положение направляющих для бумаги.

3 На начальном экране выберите:

Копирование >Расширенные функции >Верхний/нижний колонтитул > выберите область на странице, куда необходимо поместить верхний или нижний колонтитул > выберите тип колонтитула

4 Введите требуемую информацию в зависимости от выбранного колонтитула, а затем нажмите **Готово**.

5 Нажмите , а затем .

Размещение накладываемого сообщения на каждой странице

Накладываемое сообщение может быть размещено на каждой странице. Предусмотрены следующие типы накладываемых сообщений: "Срочное", "Конфиденциальное", "Копия" или "Черновое".

- 1 Загрузите исходный документ лицевой стороной вверх, короткой стороной вперед в лоток УАПД или лицевой стороной вниз на стекло экспонирования сканера.

Примечания.

- Не загружайте в лоток УАПД почтовые открытки, фотокарточки, документы небольшого формата, прозрачные пленки, фотобумагу и документы на тонкой бумаге (например, вырезки из журналов). Помещайте такие документы на стекло экспонирования сканера.
- Когда бумага загружена правильно, загорается световой индикатор УАПД.

- 2 При загрузке документа в лоток УАПД отрегулируйте положение направляющих для бумаги.

- 3 На начальном экране выберите:

Копирование > **Расширенные функции** > **Наложение** > выберите накладываемое сообщение > **Готово** > **Копировать**

Отмена задания копирования

Отмена задания на копирование, когда документ находится в УАПД

После начала обработки документа из УАПД нажмите **Отменить задание** на экране сканирования.

Отмена задания на копирование, когда исходный документ находится на стекле экспонирования сканера

На начальном экране нажмите **Отмена задания**.

На дисплее отображается сообщение **отмена**. По завершении отмены задания отобразится экран копирования.

Отмена задания копирования во время печати страниц

- 1 На начальном экране выберите **Отмена задания** или нажмите  на клавиатуре.
- 2 Выберите задание, которое необходимо отменить.
- 3 Нажмите **Удалить выбранные задания**.

Сведения о параметрах копирования

Копировать из

Этот параметр открывает экран для выбора формата исходного документа.

- Выберите формат бумаги, соответствующий оригинальному документу.
- Нажмите **Смешанный формат**, чтобы скопировать оригинал, страницы которого имеют разный формат и одну ширину.
- Чтобы настроить автоматическое определение формата оригинала, нажмите **Автораспознавание формата**.



Копировать на

Этот параметр открывает экран для ввода формата и типа бумаги, на которой должна производиться печать копий.

- Выберите формат и тип бумаги, соответствующий загруженной бумаге.
- Если значения параметров "Копировать с" и "Копировать на" отличаются, принтер автоматически настраивает параметр "Масштаб" для учета разницы.
- Если ни в один из лотков не загружена бумага для копирования требуемого типа или формата, нажмите **Устройство ручной подачи** и вручную загрузите бумагу во многоцелевое устройство подачи.
- Когда для параметра "Копировать на" задано значение "Автораспознавание формата", формат каждой копии соответствует формату оригинала. Если ни в одном из лотков не загружена бумага соответствующего формата, отображается сообщение **Бумага заданного формата не обнаружена** и предлагается загрузить бумагу в лоток или во многоцелевое устройство подачи.

Масштабирование

Данный параметр позволяет масштабировать документ от 25% до 400% от исходного размера документа. Также можно задать автоматическое масштабирование.

- При копировании на бумагу другого формата, например с формата Legal на формат Letter, задайте для форматов бумаги "Копировать с" и "Копировать на" автоматическое масштабирование сканированного изображения под формат бумаги, на который выполняется копирование.
- Чтобы уменьшить или увеличить значение на один процент, нажмите  или  на панели управления принтера. Чтобы уменьшать или увеличивать значение на несколько процентов, удерживайте кнопку нажатой в течение двух или более секунд.

Плотность

Данный параметр позволяет задать уровень осветления или затемнения отсканированных документов по отношению к исходному документу.

Стороны (двусторонняя печать)

Этот параметр позволяет печатать односторонние или двусторонние копии с одностороннего или двустороннего исходного документа.

Разобрать

Эта функция при выполнении задания на печать обеспечивает сохранение порядка укладываемых страниц при печати нескольких копий документа.

Копии

Этот параметр позволяет задать количество распечатываемых копий.

Содержимое

Данный параметр позволяет задать тип и источник оригинала.

Выберите один из следующих типов содержимого:

- **Текст** — содержимое исходного документа в основном текст или штриховой рисунок.
- **Текст/Фото** — исходный документ представляет собой сочетание текста, графики и фотографий.
- **Фото** — исходный документ в основном состоит из фотографий или изображений.
- **Графика** — исходный документ в основном состоит из графики делового типа, такой как круговые диаграммы, гистограммы и анимация.

Выберите один из следующих источников содержимого:

- **Цветной лазер** — исходный документ напечатан с помощью цветного лазерного принтера.
- **Струйный** — исходный документ напечатан с помощью струйного принтера.
- **Журнал** — исходный документ взят из журнала.
- **Брошюра** — Оригинал взят из брошюры.
- **Черно-белый лазер** — исходный документ напечатан с помощью монохромного лазерного принтера.
- **Фотопленка** — исходный документ является фотографией с пленки.
- **Газета** — исходный документ взят из газеты.
- **Другое** — исходный документ напечатан с помощью другого или неизвестного принтера.

Сохранение в виде кода быстрого доступа

Данная функция позволяет сохранять текущие настройки в виде кода быстрого доступа путем назначения номера.

Использование дополнительных параметров

Предусмотрены следующие значения.

- **Дополнительные параметры обработки изображений**— Служит для регулировки параметров перед сканированием документа: «Удаление фона», «Цветовой баланс», «Выпадение цвета», «Контрастность», «Качество JPEG», «Зеркальное отражение», «Негатив», «Сканировать от края до края», «Затенение деталей» и «Резкость».
- **Пользовательское задание** — Служит для объединения нескольких заданий сканирования в единое задание.
- **Очистка краев** — Стирает пятна или пометки по краям документа. Предусмотрены режим удаления одинакового пространства со всех четырех сторон и режим очистки определенной стороны. С помощью команды «Очистка краев» удаляются все данные внутри выбранной области сканированного изображения.
- **Журнал передачи** — Печать журнала передачи и журнала ошибок передачи.
- **Устранение сдвига при сканировании**— Выпрямление сканированных изображений, слегка сдвинутых при подаче из автоматического устройства.

Примечание. Этот параметр поддерживается только в некоторых моделях принтеров.

Передача по электронной почте

Устройство автоматической подачи документов (УАП)	Стекло экспонирования сканера
 <p>При работе с многостраничными документами рекомендуется использовать устройство автоматической подачи.</p>	 <p>Стекло сканера используется для отдельных страниц, небольших документов (например, почтовых открыток или фотографий), прозрачных пленок, фотобумаги или тонких листов (например, вырезок из журналов).</p>

Принтер можно использовать для передачи отсканированных документов по электронной почте одному или нескольким получателям. Существует три способа отправки электронной почты с принтера. Можно ввести адрес электронной почты, использовать код быстрого доступа или адресную книгу.

Настройка принтера для отправки электронной почты

Настройка функции электронной почты

- 1 Откройте веб-браузер и в поле адреса введите IP-адрес принтера.

Примечания.

- IP-адрес принтера указан на начальном экране принтера. IP-адрес отображается в виде четырех наборов цифр, разделенных точками, например 123.123.123.123.
- Если используется прокси-сервер, временно отключите его, чтобы обеспечить правильную загрузку веб-страницы.

- 2 Нажмите **Параметры > Параметры электронной почты / FTP > Параметры электронной почты**.

- 3 Введите необходимые данные и нажмите кнопку **Отправить**.

Настройка параметров электронной почты

- 1 Откройте веб-браузер и в поле адреса введите IP-адрес принтера.

Примечания.

- IP-адрес принтера указан на начальном экране принтера. IP-адрес отображается в виде четырех наборов цифр, разделенных точками, например 123.123.123.123.
- Если используется прокси-сервер, временно отключите его, чтобы обеспечить правильную загрузку веб-страницы.

2 Нажмите **Параметры >> Параметры электронной почты / FTP >> Параметры электронной почты**.

3 Введите соответствующую информацию и нажмите кнопку **Отправить**.

Создание кода быстрого доступа для электронной почты

Создание группы кода быстрого доступа к электронной почте с использованием встроенного веб-сервера

1 Откройте веб-браузер и в поле адреса введите IP-адрес принтера.

Примечания.

- IP-адрес принтера указан на начальном экране принтера. IP-адрес отображается в виде четырех наборов цифр, разделенных точками, например 123.123.123.123.
- Если используется прокси-сервер, временно отключите его, чтобы обеспечить правильную загрузку веб-страницы.

2 Выберите **Настройка**.

3 В разделе "Другие параметры" выберите **Управление кодами быстрого доступа >Настройка кодов быстрого доступа эл. почты**.

4 Введите уникальное имя получателя, а затем введите адрес электронной почты. При вводе нескольких адресов указывайте их через запятую (,).

5 Нажмите **Добавить**.

Создание кода быстрого доступа для электронной почты с помощью панели управления принтера

1 На начальном экране выберите:

Электронная почта >Получатель > введите адрес электронной почты

Чтобы создать группу получателей, нажмите **Следующий адрес**, а затем введите адрес электронной почты следующего получателя.

2 Нажмите **Тема**, введите тему электронного сообщения, а затем нажмите **Готово**.

3 Нажмите **Сообщение**, введите сообщение, а затем нажмите **Готово**.

4 Настройте параметры электронной почты.

Примечание. При изменении настроек после создания кода быстрого доступа электронной почты, эти изменения не будут сохранены.

5 Нажмите кнопку .

6 Введите уникальное имя для кода быстрого доступа, а затем нажмите **Готово**.

7 Проверьте правильность кода быстрого доступа, а затем нажмите **ОК**.

Если код быстрого доступа введен неправильно, нажмите **Отмена**, а затем повторно введите необходимые данные.

Примечания.

- Код быстрого доступа отображается в значке кода быстрого доступа для электронной почты на начальном экране принтера.
- Код быстрого доступа отображается при отправке документа по электронной почте с теми же настройками.

Отправка документа по электронной почте

С помощью принтера можно отсканировать документы одному или нескольким получателям разными способами. Можно ввести адрес электронной почты, использовать код быстрого доступа или адресную книгу. Также можно воспользоваться приложением «Множественная отправка» или «MyShortcuts», запустив его с начального экрана принтера. Для получения дополнительных сведений см. раздел «Активация приложений начального экрана» *Руководства пользователя*.

Отправка электронной почты с помощью панели управления принтера

1 Загрузите исходный документ лицевой стороной вверх, короткой стороной вперед в лоток УАПД или лицевой стороной вниз на стекло экспонирования сканера.

Примечания.

- Не загружайте в лоток УАПД почтовые открытки, фотокарточки, документы небольшого формата, прозрачные пленки, фотобумагу и документы на тонкой бумаге (например, вырезки из журналов). Помещайте такие документы на стекло экспонирования сканера.
- Когда бумага загружена правильно, загорается световой индикатор УАПД.

2 При загрузке документа в лоток УАПД отрегулируйте положение направляющих для бумаги.

Примечание. Во избежание обрезки изображения убедитесь, что формат оригинала и бумаги для копирования совпадает.

3 На начальном экране выберите:

Электронная почта >Получатели

4 Введите адрес электронной почты или нажмите # на клавиатуре, а затем введите номер кода быстрого доступа.

Примечания.

- Чтобы ввести дополнительных получателей, нажмите кнопку **Следующий адрес**, а затем введите адрес или код быстрого доступа, который необходимо добавить.
- Можно также ввести адрес из адресной книги.

5 Выберите **Готово >Передать**.

Передача сообщения электронной почты с использованием кода быстрого доступа

1 Загрузите исходный документ лицевой стороной вверх, короткой стороной вперед в лоток УАПД или лицевой стороной вниз на стекло экспонирования сканера.

Примечания.

- Не загружайте в лоток УАПД почтовые открытки, фотокарточки, документы небольшого формата, прозрачные пленки, фотобумагу и документы на тонкой бумаге (например, вырезки из журналов). Помещайте такие документы на стекло экспонирования сканера.
- Когда бумага загружена правильно, загорается световой индикатор УАПД.

2 При загрузке документа в лоток УАПД отрегулируйте положение направляющих для бумаги.

3 Нажмите #, введите номер кода быстрого доступа с клавиатуры, затем коснитесь .

Примечание. Чтобы ввести дополнительных получателей, нажмите кнопку **Следующий адрес**, а затем введите адрес или код быстрого доступа, который необходимо добавить.

4 Нажмите **Передать**.

Передача сообщения электронной почты с использованием адресной книги

1 Загрузите исходный документ лицевой стороной вверх, короткой стороной вперед в лоток УАПД или лицевой стороной вниз на стекло экспонирования сканера.

Примечания.

- Не загружайте в лоток УАПД почтовые открытки, фотокарточки, документы небольшого формата, прозрачные пленки, фотобумагу и документы на тонкой бумаге (например, вырезки из журналов). Помещайте такие документы на стекло экспонирования сканера.
- Когда бумага загружена правильно, загорается световой индикатор УАПД.

2 При загрузке документа в лоток УАПД отрегулируйте положение направляющих для бумаги.

3 На начальном экране выберите:

Электронная почта >Получатели >  > введите имя получателя >**Поиск**

4 Нажмите имя получателя.

Примечание. Для ввода дополнительных получателей нажмите **Следующий адрес**, а затем введите требуемый адрес или номер быстрого доступа, либо воспользуйтесь поиском в адресной книге.

5 Нажмите **Готово**.

Настройка параметров электронной почты

Добавление темы и информации сообщения электронной почты

1 Загрузите исходный документ лицевой стороной вверх, короткой стороной вперед в лоток УАПД или лицевой стороной вниз на стекло экспонирования сканера.

Примечания.

- Не загружайте в лоток УАПД почтовые открытки, фотокарточки, документы небольшого формата, прозрачные пленки, фотобумагу и документы на тонкой бумаге (например, вырезки из журналов). Помещайте такие документы на стекло экспонирования сканера.
- Когда бумага загружена правильно, загорается световой индикатор УАПД.

2 При загрузке документа в лоток УАПД отрегулируйте положение направляющих для бумаги.

3 На начальном экране выберите:

Электронная почта >Получатель > введите адрес электронной почты **>Готово**

4 Нажмите **Тема**, введите тему электронного сообщения, а затем нажмите **Готово**.

5 Нажмите **Сообщение**, введите сообщение, а затем нажмите **Готово**.

Изменение типа выходного файла

1 Загрузите исходный документ лицевой стороной вверх, короткой стороной вперед в лоток УАПД или лицевой стороной вниз на стекло экспонирования сканера.

Примечания.

- Не загружайте в лоток УАПД почтовые открытки, фотокарточки, документы небольшого формата, прозрачные пленки, фотобумагу и документы на тонкой бумаге (например, вырезки из журналов). Помещайте такие документы на стекло экспонирования сканера.
- Когда бумага загружена правильно, загорается световой индикатор УАПД.

2 При загрузке документа в лоток УАПД отрегулируйте положение направляющих для бумаги.

3 На начальном экране выберите:

Электронная почта >Получатели > введите электронный адрес получателя **>Готово >Передать как**

4 Нажмите кнопку, соответствующую типу передаваемого файла.

- **PDF** — используется для создания одного файла с несколькими страницами.
- **Secure PDF** - создание зашифрованного файла PDF для защиты содержимого файла от несанкционированного доступа.

- **TIFF** — создание нескольких файлов или одного файла. Если в меню "Настройка" встроенного веб-сервера отключить параметр "Многостраничный TIFF", тогда каждая страница в формате TIFF будет сохраняться в отдельный файл. Обычно размер TIFF-файла превышает размер соответствующего JPEG-файла.
- **JPEG** — Используется для создания и прикрепления отдельного файла для каждой страницы оригинала документа, которые можно просмотреть с помощью большинства веб-обозревателей или графических программ
- **XPS** - создание одного файла XPS с несколькими страницами, который можно просмотреть в программе просмотра на базе браузера Internet Explorer или платформы .NET Framework, или загрузив его в автономную программу просмотра стороннего производителя.

5 Нажмите  >Передать.

Примечание. При выборе Secure PDF появится запрос на ввод пароля дважды.

Отмена передачи сообщения электронной почты

- Если используется устройство автоматической подачи, нажмите **Отмена задания**, когда отображается сообщение **Сканирование**.
- Если используется стекло сканера, нажмите **Отмена задания**, когда отображается сообщение **Сканирование** или **Сканировать следующую страницу / Завершить задание**.

Сведения о параметрах электронной почты

Получатели

Этот параметр позволяет ввести получателя для сообщения электронной почты. Можно указать несколько адресов электронной почты.

Тема

Этот параметр позволяет ввести строку темы для сообщения электронной почты.

Сообщение

Этот параметр позволяет ввести сообщение, которое будет отправлено с отсканированным вложением.

Имя файла

Этот параметр позволяет настроить имя файла вложения.

Формат оригинала

С помощью этого параметра можно выбрать формат бумаги документов, отправляемых по электронной почте. Если для функции "Исходный формат" установлено значение "Смешанный формат", возможно копирование исходных документов смешанных форматов (Letter/Legal).

Плотность

Данный параметр позволяет задать уровень осветления или затемнения отсканированных документов по отношению к исходному документу.

Разрешение

Этот параметр позволяет регулировать качество выходного файла электронного сообщения. При увеличении разрешения изображения возрастает размер файла, передаваемого по электронной почте, а также время, необходимое для сканирования оригинала. Уменьшение разрешения изображения приводит к уменьшению размера файла.

Передать как

Данный параметр позволяет задать тип выходного файла для отсканированного изображения.

Выберите один из следующих параметров:

- **PDF** — используется для создания одного файла с несколькими страницами.
Примечание. Заводской настройкой по умолчанию является значение PDF.
- **Secure PDF** — используется для создания зашифрованного файла PDF, который защищает содержимое файла от несанкционированного доступа.
- **TIFF** — используется для создания нескольких файлов или единого файла. Если в меню "Настройка" встроенного веб-сервера отключить параметр "Многостраничный TIFF", тогда каждая страница в формате TIFF будет сохраняться в отдельный файл. Обычно размер TIFF-файла превышает размер соответствующего JPEG-файла.
- **JPEG** — используется для создания и вложения отдельного файла для каждой страницы исходного документа.
- **XPS** — используется для создания одного файла XPS с несколькими страницами.

Содержимое

Данный параметр позволяет задать тип и источник оригинала.

Выберите один из следующих типов содержимого:

- **Текст** — содержимое исходного документа в основном текст или штриховой рисунок.
- **Текст/Фото** — исходный документ представляет собой сочетание текста, графики и фотографий.
- **Фото** — исходный документ в основном состоит из фотографий или изображений.
- **Графика** — исходный документ в основном состоит из графики делового типа, такой как круговые диаграммы, гистограммы и анимация.

Выберите один из следующих источников содержимого:

- **Цветной лазер** — исходный документ напечатан с помощью цветного лазерного принтера.
- **Струйный** — исходный документ напечатан с помощью струйного принтера.
- **Журнал** — исходный документ взят из журнала.
- **Брошюра** — Оригинал взят из брошюры.
- **Черно-белый лазер** — исходный документ напечатан с помощью монохромного лазерного принтера.
- **Фотопленка** — исходный документ является фотографией с пленки.
- **Газета** — исходный документ взят из газеты.
- **Другое** — исходный документ напечатан с помощью другого или неизвестного принтера.

Параметры страницы

Этот параметр позволяет изменять следующие настройки:

- **Стороны (двусторонняя печать)**. Указывается, распечатан ли оригинал на одной или на обеих сторонах. Также с помощью этого параметра можно указать, какое содержимое необходимо отсканировать и включить в сообщение электронной почты.
- **Ориентация**. Указание ориентации оригинала документа и последующее изменение параметров "Стороны (двусторонняя печать)" и "Сшивание" в соответствии с ориентацией.
- **Сшивание**. Указание стороны сшивания: по длинной или по короткой.

Предварительный просмотр сканирования

Данный параметр позволяет просматривать первую страницу изображения перед его включением в сообщение электронной почты. По завершении сканирования первой страницы сканирование приостанавливается и отображается экран предварительного просмотра изображения.

Примечание. Этот параметр меню отображается только при наличии в принтере рабочего жесткого диска.

Использование дополнительных параметров

Предусмотрены следующие значения.

- **Дополнительные параметры обработки изображений** — Служит для регулировки параметров перед отправкой по электронной почте: «Удаление фона», «Цветовой баланс», «Выпадение цвета», «Контрастность», «Качество JPEG», «Зеркальное отражение», «Негатив», «Сканировать от края до края», «Затенение деталей» и «Резкость».
- **Пользовательское задание** — Служит для объединения нескольких заданий сканирования в единое задание.
- **Очистка краев** — Стирает пятна или пометки по краям документа. Предусмотрены режим удаления одинакового пространства со всех четырех сторон и режим очистки определенной стороны. С помощью команды "Очистка краев" удаляются все данные внутри выбранной области сканированного изображения.

- **Журнал передачи** — Печать журнала передачи и журнала ошибок передачи.
- **Устранение сдвига при сканировании** — Выпрямление сканированных изображений, слегка сдвинутых при подаче из автоматического устройства.

Примечание. Этот параметр поддерживается только в некоторых моделях принтеров.

Работа с факсом

Примечание. Функция факсимильной связи может присутствовать не на всех моделях принтера.

Устройство автоматической подачи документов (УАП)	Стекло экспонирования сканера
 <p>При работе с многостраничными документами рекомендуется использовать устройство автоматической подачи.</p>	 <p>Стекло сканера используется для отдельных страниц, небольших документов (например, почтовых открыток или фотографий), прозрачных пленок, фотобумаги или тонких листов (например, вырезок из журналов).</p>

Настройка принтера для отправки факса

⚠ ВНИМАНИЕ-ОПАСНОСТЬ ПОРАЖЕНИЯ ТОКОМ: Не пользуйтесь факсом во время грозы. Не настраивайте устройство, не работайте с факсом и не подсоединяйте никакие электрические провода или кабели (питания или телефонной линии) во время грозы.

Примечание. Следующие способы подключения применяются только в соответствующих странах и регионах.

Во время начальной настройки принтера снимите метку с тех функций, которые планируете настроить позже, например «Факс», затем нажмите **Продолжить**.

Примечание. Световой индикатор мигает красным, если функция передачи факса включена, но настроена не полностью.

ПРЕДУПРЕЖДЕНИЕ. Возможность повреждения: Не дотрагивайтесь во время приема или передачи факсов до кабелей или принтера в области, отмеченной белым.



Первоначальная настройка факса

Во многих странах существует требование, чтобы на всех исходящих факсах в верхнем или нижнем полях каждой передаваемой страницы или на первой странице из передаваемого набора содержалась следующая информация: название факса (идентификатор предприятия, другого подразделения или лица, отправляющего сообщение) и номер факса (номер телефона передающего факсимильного аппарата, предприятия, другого подразделения или физического лица).

Для ввода данных настройки факса используйте панель управления принтера или войдите на встроенный веб-сервер, используя обозреватель, и войдите в меню «Настройка».

Примечание. Если протокол TCP/IP не настроен, то для ввода данных настройки факса необходимо использовать панель управления принтера.

Использование панели управления принтера для настройки факса

При первом включении принтера отображается серия экранов запуска. Если на принтере имеется функция факса, появится экран имени пользователя и номера факса.

- 1 Когда появится экран "Имя факса", выполните следующее:
 - а Введите имя, которое должно указываться на всех исходящих факсах.
 - б Введите имя факса, а затем нажмите **Отправить**.
- 2 Когда появится экран "Номер факса", введите номер факса, а затем нажмите **Отправить**.

Использование встроенного веб-сервера для настройки факса

- 1 Откройте веб-браузер и в поле адреса введите IP-адрес принтера.

Примечания.

- IP-адрес принтера указан на начальном экране принтера. IP-адрес отображается в виде четырех наборов цифр, разделенных точками, например 123.123.123.123.
- Если используется прокси-сервер, временно отключите его, чтобы обеспечить правильную загрузку веб-страницы.

- 2 Нажмите **Параметры >Параметры факса >Настройка аналогового факса**.
- 3 В поле "Имя факса" введите имя, которое должно указываться на всех исходящих факсах.
- 4 В поле "Номер факса" введите номер факса принтера.
- 5 Нажмите кнопку **Отправить**.

Выбор типа подключения факса

Сценарий 1: стандартная телефонная линия

Настройка 1: принтер подключен к выделенной линии факса

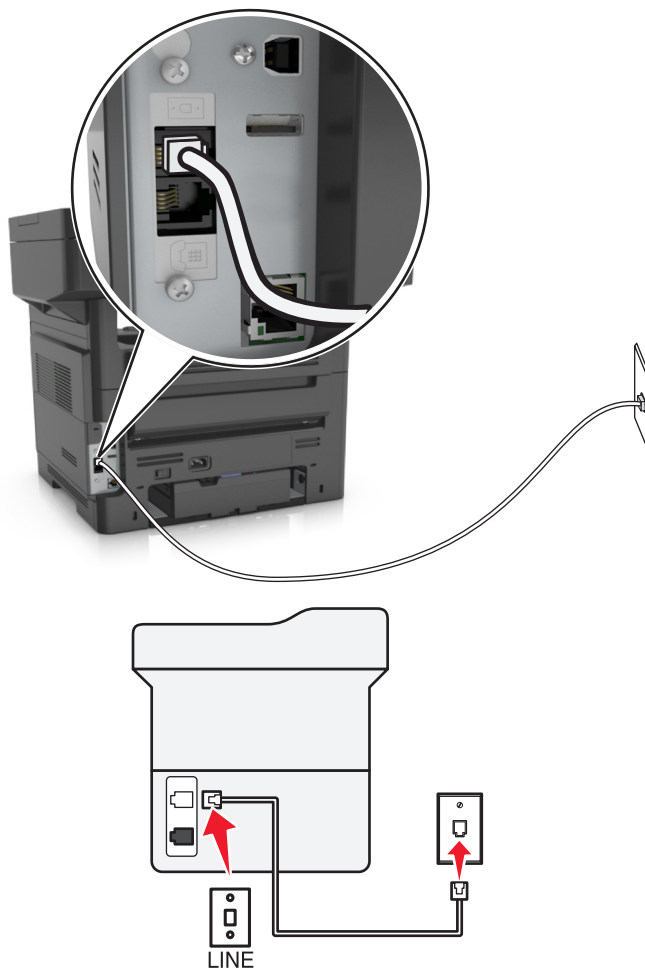

Подключение

- 1 Подсоедините один разъем телефонного кабеля, прилагаемого к принтеру, к порту  принтера.
- 2 Подключите другой разъем телефонного кабеля к исправной аналоговой розетке.

Советы по данной настройке.



- Принтер можно настроить на автоматический прием факсов (включить функцию автоответа) или на прием вручную (выключить функцию автоответа).
- Если необходимо, чтобы принтер получал факсы автоматически, включите функцию автоответа. Затем можно настроить ответ принтера после любого числа звонков.

Настройка 2: принтер подключен к той же телефонной линии, что и автоответчик

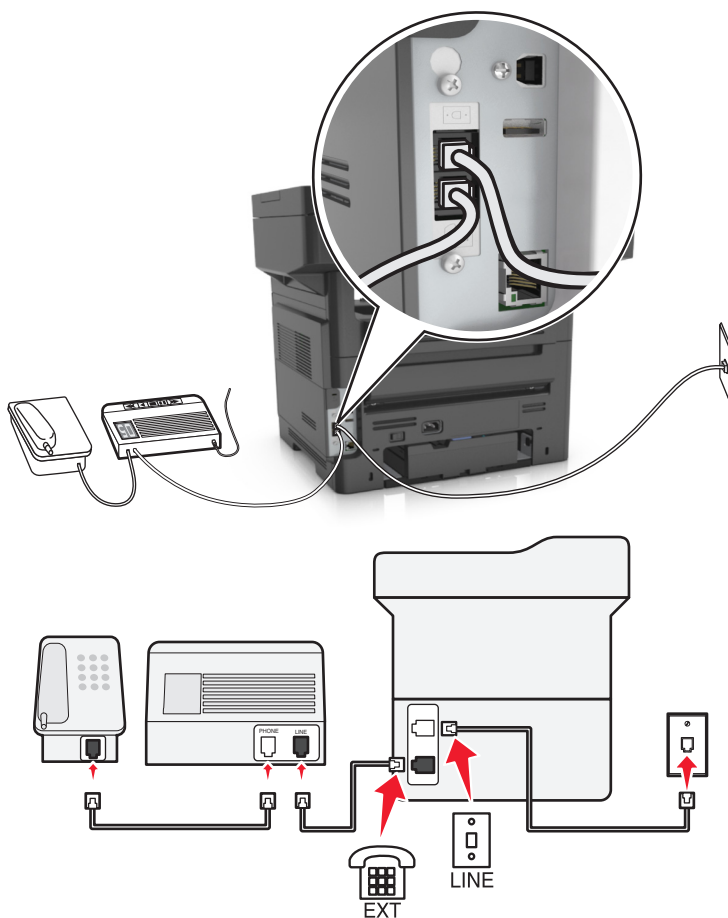
Подключение к одной телефонной стенной розетке



Подключение

- 1 Подсоедините один разъем телефонного кабеля, прилагаемого к принтеру, к порту  принтера.
- 2 Подключите другой разъем телефонного кабеля к исправной аналоговой розетке.
- 3 Подключите автоответчик к порту  принтера.

Подключение к разным стенным розеткам

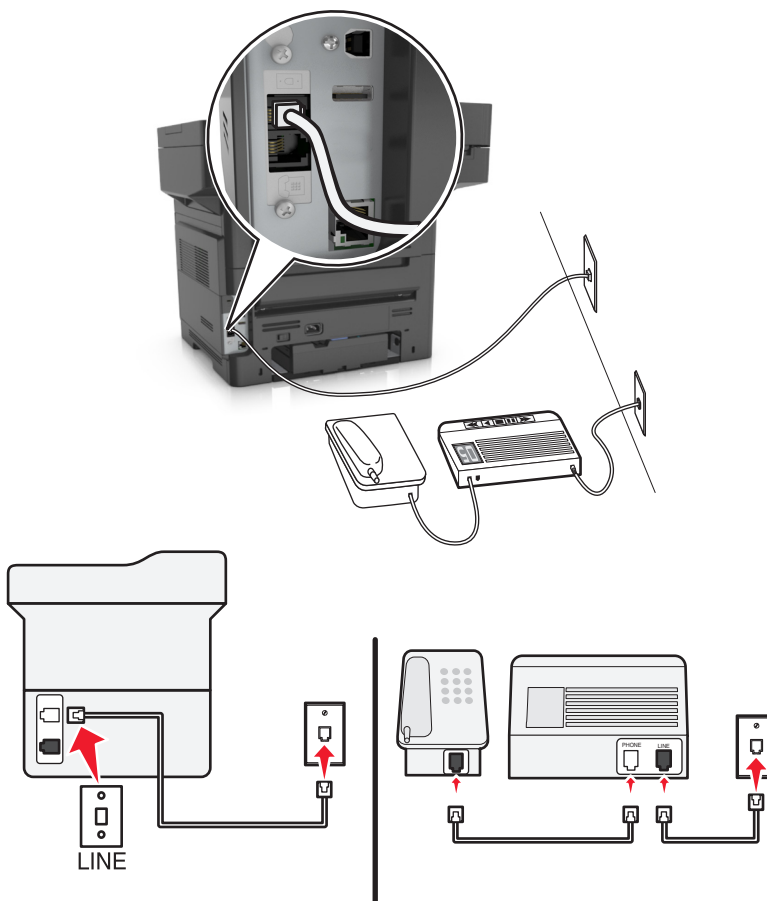

Подключение

- 1 Подсоедините один разъем телефонного кабеля, прилагаемого к принтеру, к порту **а** принтера.
- 2 Подключите другой разъем телефонного кабеля к исправной аналоговой розетке.



Советы по данной настройке.

- Если телефонная линия используется для одного номера, то необходимо настроить принтер на автоматический прием факсов (включить функцию автоответа).
- Настройте принтер на прием вызовов после числа звонков, на два превышающего указанное для автоответчика. Например, если автоответчик настроен на ответ через четыре звонка, настройте принтер так, чтобы он отвечал на вызовы после шести звонков. В этом случае сначала будет отвечать на вызов автоответчик, и вы сможете принимать голосовые вызовы. Если входящий вызов поступает от факса, принтер определит сигнал факса на линии и примет вызов.
- При наличии подписки на услугу отличительного звонка, предоставляемой телефонной компанией, следует настроить соответствующий шаблон звонка для принтера. В противном случае принтер не будет принимать факсы, даже если настроен автоматический прием факсов.

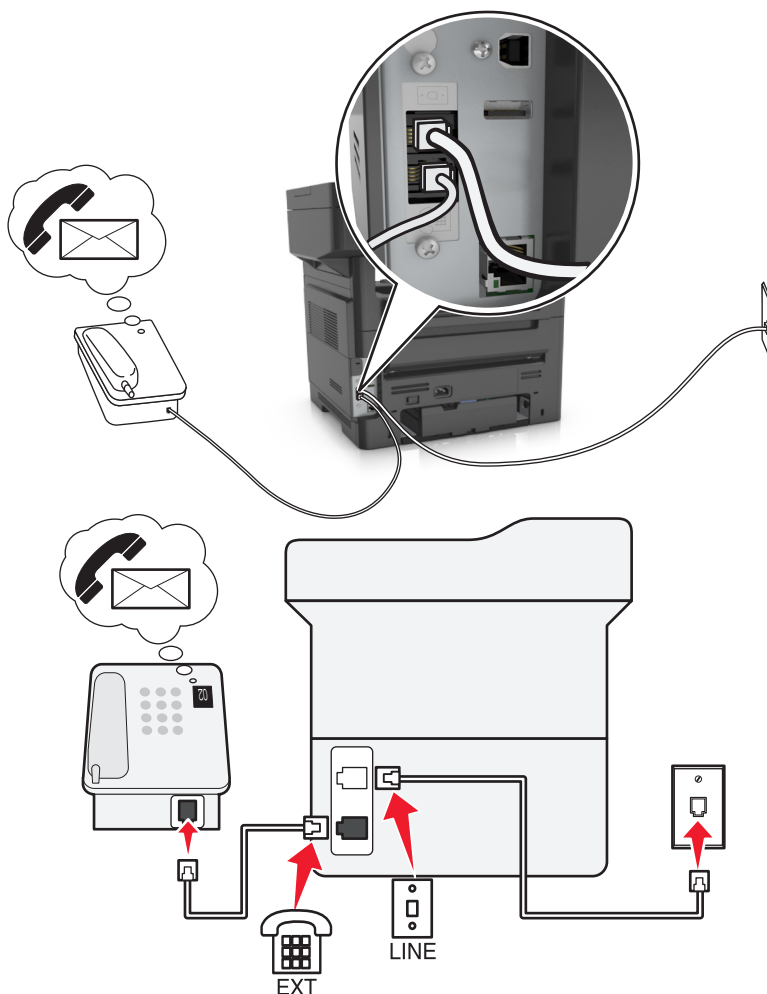
Настройка 3: принтер подключен к телефонной линии, для которой получена подписка на услугу голосовой почты.



Подключение

- 1 Подсоедините один разъем телефонного кабеля, прилагаемого к принтеру, к порту  принтера.
- 2 Подключите другой разъем телефонного кабеля к исправной аналоговой розетке.
- 3 Подключите телефон к порту  принтера.

Советы по данной настройке.

- Эта настройка наиболее подходит при наличии подписки на услугу отличительного звонка. Если вы подписаны на услугу отличительного звонка, следует настроить соответствующий шаблон звонка для принтера. В противном случае принтер не будет принимать факсы, даже если настроен автоматический прием факсов.
- Если телефонная линия используется для одного номера, то необходимо настроить принтер на прием факсов вручную (выключить функцию автоответа).

Если вы разговариваете по телефону и слышите сигналы факса, для получения факса нажмите *9* или код ответа вручную на телефоне.

- Можно также настроить принтер на автоматический прием факсов (включить функцию автоответа), но тогда при ожидании факса необходимо отключить услугу голосовой почты. Эта настройка наиболее подходит, если голосовая почта используется чаще, чем факс.

Сценарий 2: линия DSL (Digital Subscriber Line)

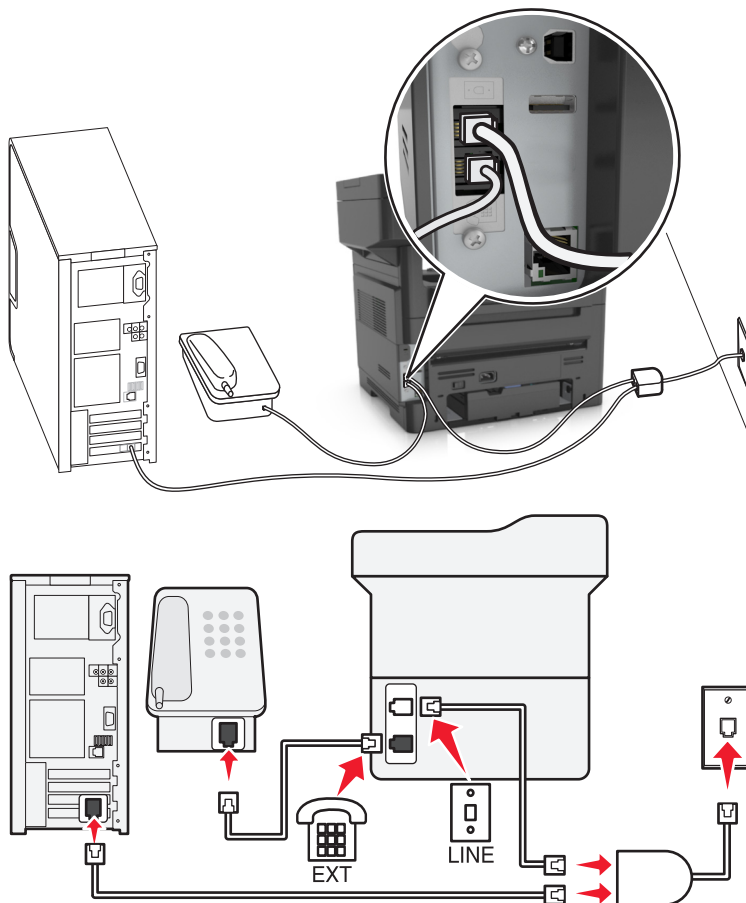

Линия DSL разделяет обычную телефонную линию на два канала: голосовой и Интернет. Сигналы телефона и факса передаются по голосовому каналу, а сигналы Интернета – по другому. Таким образом одну линию можно использовать для аналоговых голосовых вызовов (включая факсы) и для цифрового доступа в Интернет.

Для снижения помех между двумя каналами и обеспечения качества соединения необходимо установить фильтр DSL для аналоговых устройств (факсимильного аппарата, телефона, автоответчика) в сети. Помехи вызывают шум или статические разряды в телефоне, ошибки при передаче или ухудшение качества факсов на принтере или замедление скорости соединения с Интернетом на компьютере.

Чтобы установить фильтр для принтера, выполните такие действия:

- 1 Подсоедините линейный порт фильтра DSL к настенной розетке.
- 2 Подсоедините один разъем телефонного кабеля, прилагаемого к принтеру, к порту  принтера. Подсоедините другой разъем телефонного кабеля к фильтру DSL.

- 3 Чтобы использовать компьютер для доступа в Интернет, подсоедините компьютер к порту DSL HPN на фильтре DSL.
- 4 Чтобы подсоединить телефон к принтеру, удалите защитную вставку из порта ☎ принтера, а затем подсоедините телефон к этому порту.

Сценарий 3: телефонная служба VoIP

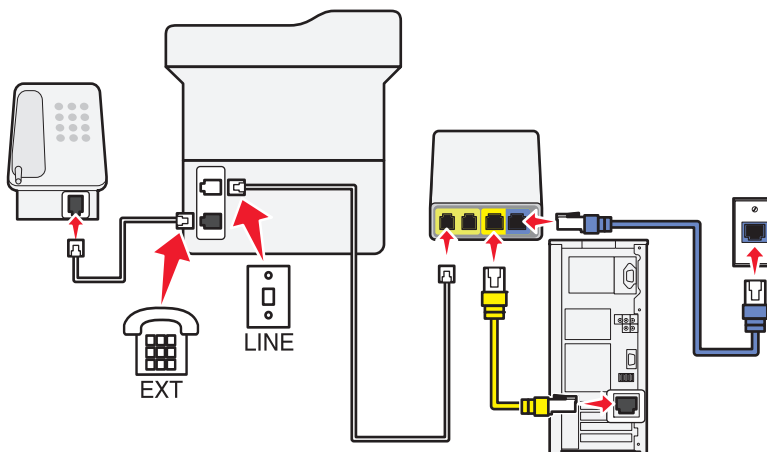

Подключение

- 1 Подсоедините один конец телефонного кабеля к порту ☎ принтера.
- 2 Подсоедините другой конец кабеля к порту **Phone Line 1** или **Phone Port** на адаптере VoIP.
Порт **Phone Line 2** или **Fax Port** не всегда является активным. Возможно, потребуется дополнительная плата поставщику VoIP, чтобы подключить второй телефонный порт.
- 3 Удалите защитную вставку из порта ☎ принтера, а затем подсоедините телефон к этому порту.

Советы по данной настройке:

- Чтобы убедиться в исправности телефонного порта на адаптере VoIP, подсоедините аналоговый телефон к этому порту и убедитесь в наличии тонального сигнала. Если сигнал слышен, то порт активен.
- Если требуется два телефонных порта для устройств, но хочется избежать дополнительных расходов, то не подключайте принтер ко второму телефонному порту. Можно воспользоваться телефонным разветвителем. Подсоедините телефонный разветвитель к порту **Phone Line 1** или **Phone Port**, а затем подсоедините принтер и телефон к разветвителю.

Проверьте, что используется телефонный разветвитель, а не линейный. Чтобы убедиться, что используется соответствующий разветвитель, подсоедините аналоговый телефон к разветвителю и убедитесь в наличии тонального сигнала.

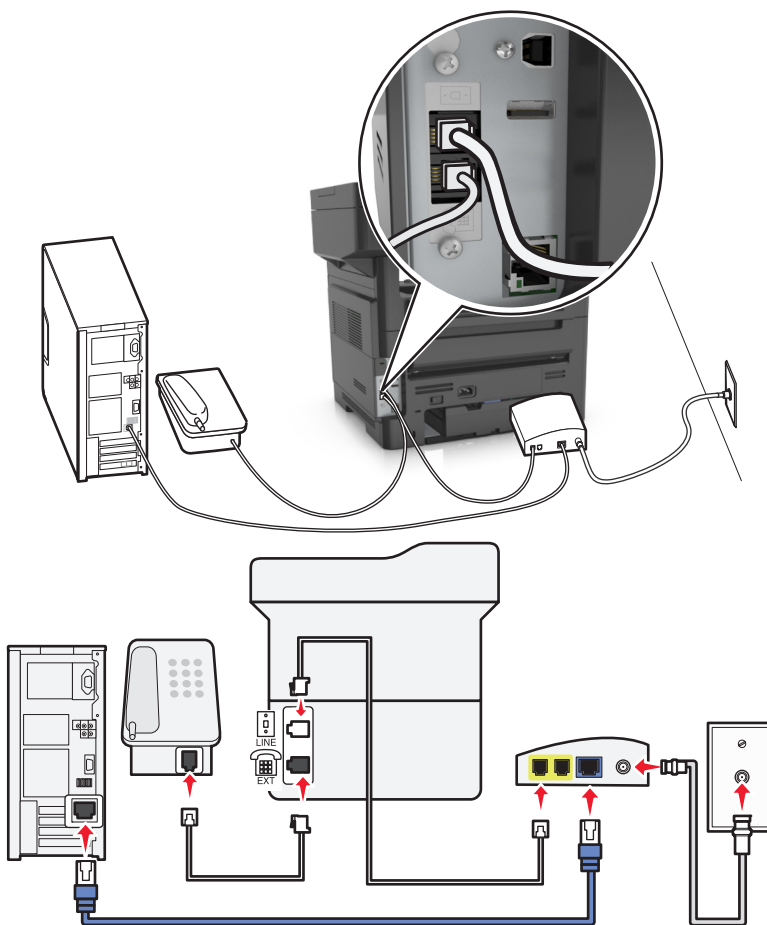
Сценарий 4: Цифровая телефонная служба через поставщика услуг кабельной связи**Настройка 1: Принтер подключен напрямую к кабельному модему**

- 1 Подсоедините один разъем телефонного кабеля, прилагаемого к принтеру, к порту  принтера.
- 2 Подсоедините другой конец кабеля к порту **Phone Line 1** или **Phone Port** на кабельном модеме.

Примечание. Порт **Phone Line 2** или **Fax Port** не всегда является активным. Поставщики услуг VoIP могут взимать дополнительную плату за активацию второго порта телефона.



3 Подсоедините один конец аналогового телефонного кабеля к порту  принтера.

Примечания.

- Чтобы убедиться в исправности телефонного порта на кабельном модеме, подсоедините аналоговый телефон к этому порту и убедитесь в наличии тонального сигнала. Если сигнал слышен, то порт активен.
- Если требуется два телефонных порта для устройств, но хочется избежать дополнительных расходов, то не подключайте принтер ко второму телефонному порту. Можно воспользоваться телефонным разветвителем. Подсоедините телефонный разветвитель к порту **Phone Line 1** или **Phone Port**, а затем подсоедините принтер и телефон к разветвителю.
- Проверьте, что используется телефонный разветвитель, а не линейный. Чтобы убедиться, что используется соответствующий разветвитель, подсоедините аналоговый телефон к разветвителю и убедитесь в наличии тонального сигнала.

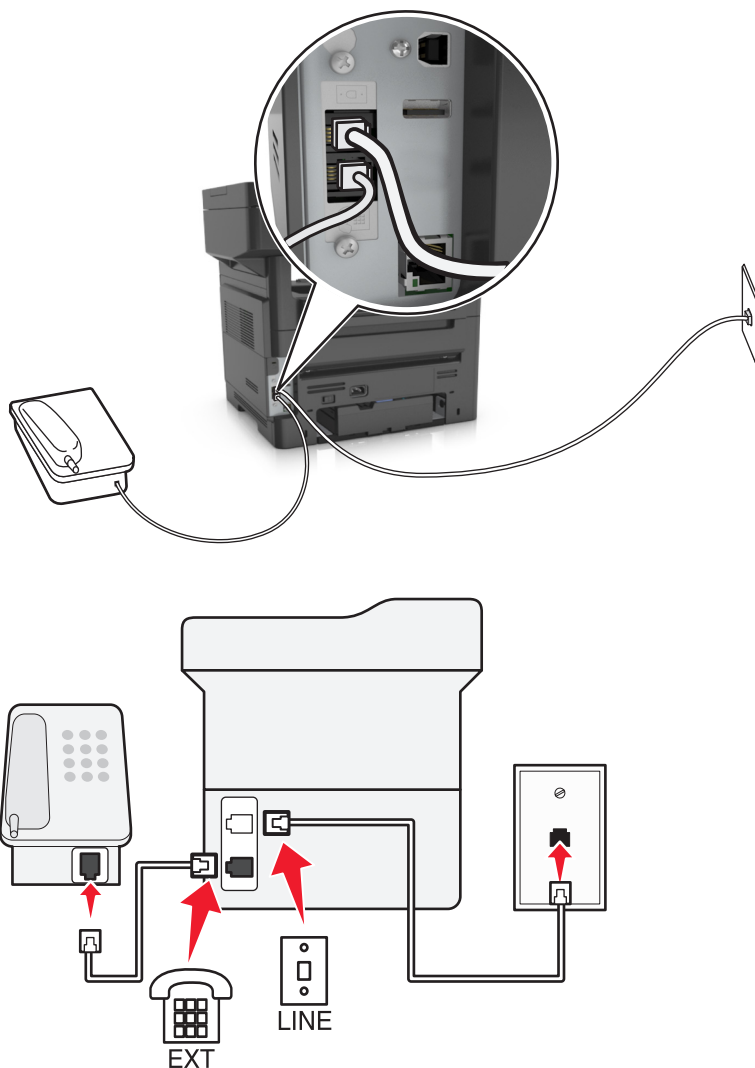
Настройка 2: Принтер подключен к стенной розетке; кабельный модем установлен в доме в другом месте





- 1 Подсоедините один разъем телефонного кабеля, прилагаемого к принтеру, к порту  принтера.
- 2 Подключите другой разъем телефонного кабеля к исправной аналоговой телефонной розетке.
- 3 Подсоедините один конец аналогового телефонного кабеля к порту  принтера.

Сценарий 5: Страны или регионы с другими телефонными розетками и разъемами

В некоторых странах или регионах могут быть другие типы телефонных розеток, чем поставляемые с принтером. Стандартный разъем розетки, принятый в большинстве стран, RJ-11. Принтер поставляется с разъемом RJ-11 и телефонным кабелем с разъемом RJ-11.

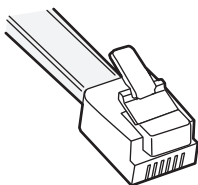
Если розетка или оборудование в доме не совместимы с данным типом подключения, необходимо воспользоваться телефонным адаптером. Адаптер для вашей страны или региона может не поставляться с принтером, и его может потребоваться приобрести отдельно.



В порт  принтера может быть установлен адаптер-заглушка. Если используется телефонный адаптер или если дом оснащен каскадным или последовательным проводным подключением, не извлекайте адаптер-заглушку из порта  принтера.

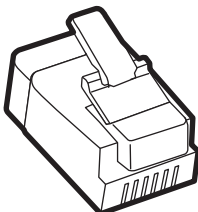

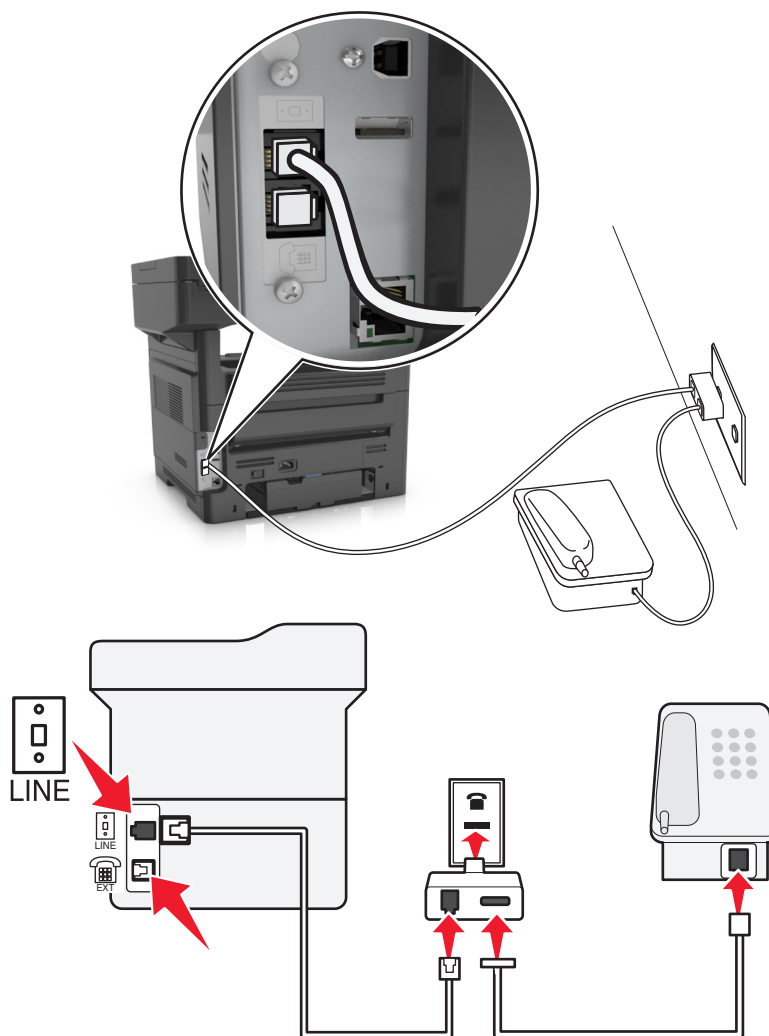

Подсоединение принтера к стенной розетке, отличной от RJ-11



- 1 Подсоедините один разъем телефонного кабеля, прилагаемого к принтеру, к порту  принтера.
- 2 Подключите другой разъем кабеля к адаптеру RJ-11, а затем подсоедините адаптер к стенной розетке.
- 3 Если к той же стенной розетке требуется подсоединить другое устройство (телефон или автоответчик), а также если на устройстве имеется разъем, отличный от RJ-11, подсоедините это устройство напрямую к телефонному адаптеру.

Примечания.

- Порт  принтера может быть оснащен адаптером-заглушкой для использования с адаптером. Не извлекайте заглушку из порта  принтера.
- В некоторых странах или регионах принтер может не поставляться с телефонным адаптером или адаптером-заглушкой.

Подсоединение принтера к стенной розетке в Германии

В Германии в стенных розетках имеется два вида портов. Порты N предназначены для факсимильных аппаратов, модемов и автоответчиков. Порт F предназначен для телефонов.

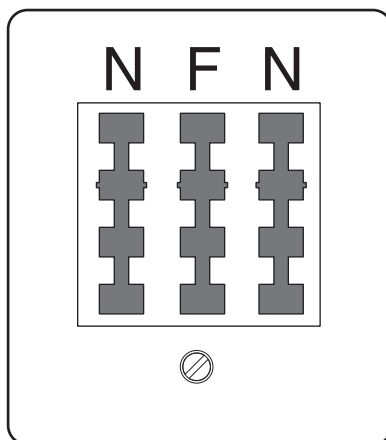

Подсоедините принтер к любому из портов N.

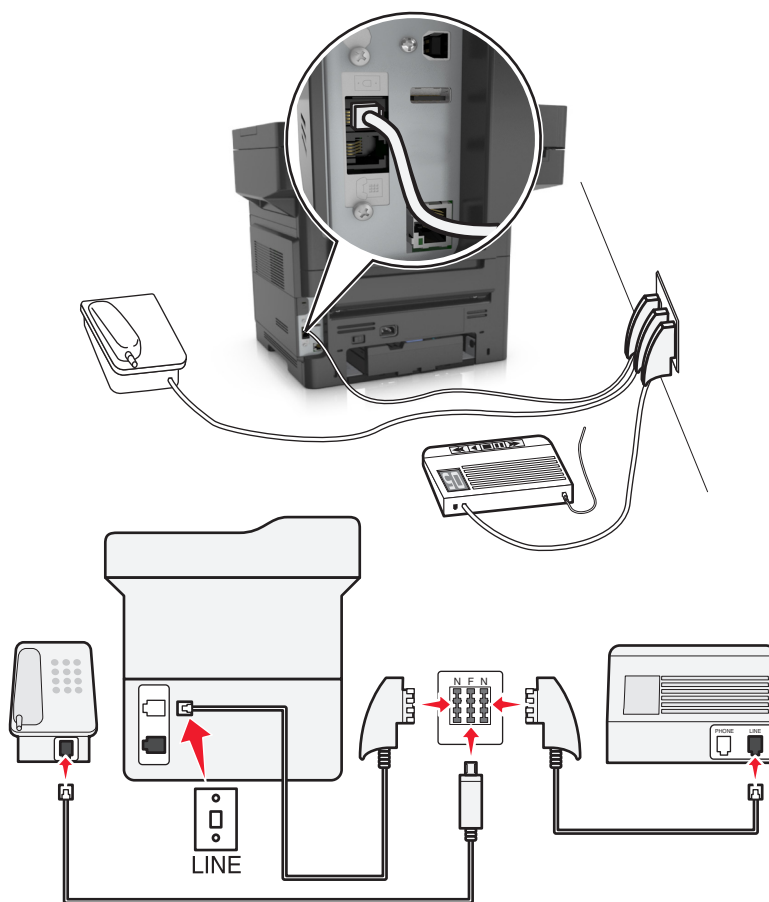

- 1 Подсоедините один разъем телефонного кабеля, прилагаемого к принтеру, к порту  на задней панели принтера.
- 2 Подключите другой разъем кабеля к адаптеру RJ-11, а затем подсоедините адаптер к порту N.

- 3 Если требуется подсоединить телефон или автоответчик к той же стенной розетке, подсоедините устройства, как показано на рисунке.

Примечание. Не извлекайте адаптер-заглушку из порта  принтера при подключении к последовательной или каскадной телефонной системе.

Подключение к услуге специального звонка

Ваша телефонная компания может предоставлять услугу отличительного звонка. Эта услуга позволяет использовать несколько номеров телефона на одной телефонной линии, причем у каждого номера телефона имеется свой отличительный шаблон звонка. Это может быть полезно для того, чтобы различать голосовые вызовы и вызовы факса. Если имеется подписка на услугу отличительного звонка, выполните следующие действия для подключения оборудования:

- 1 Подсоедините один разъем телефонного кабеля, прилагаемого к принтеру, к порту LINE принтера. .
- 2 Подключите другой разъем телефонного кабеля к исправной аналоговой телефонной розетке.

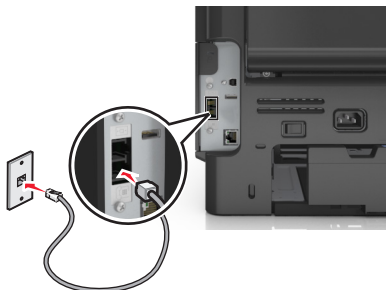

- 3 Измените настройку отличительного звонка в соответствии с шаблоном звонка, на который должен отвечать принтер.

Примечание. Заводская настройка по умолчанию для отличительных звонков - Вкл. Позволяет сканеру отвечать на вызовы с одиночным, двойным и тройным шаблонами звонка.

- a На начальном экране выберите:



>Настройки >Настройки факса >Настройка аналогового факса >Ответ включен

- b Выберите параметры шаблона, которые требуется изменить, затем нажмите .

Настройка имени и номера исходящего факса

- 1 Откройте веб-браузер и в поле адреса введите IP-адрес принтера.

Примечания.

- IP-адрес принтера указан на начальном экране принтера. IP-адрес отображается в виде четырех наборов цифр, разделенных точками, например 123.123.123.123.
- Если используется прокси-сервер, временно отключите его, чтобы обеспечить правильную загрузку веб-страницы.

- 2 Нажмите **Параметры >Параметры факса >Настройка аналогового факса**

- 3 В поле "Имя факса" введите имя, которое должно указываться на всех исходящих факсах.

4 В поле "Номер факса" введите номер факса принтера.

5 Нажмите кнопку **Отправить**.

Установка даты и времени

Предусмотрена возможность настройки даты и времени для печати на всех передаваемых факсах.

1 Откройте веб-браузер и в поле адреса введите IP-адрес принтера.

Примечания.

- IP-адрес принтера указан на начальном экране принтера. IP-адрес отображается в виде четырех наборов цифр, разделенных точками, например 123.123.123.123.
- Если используется прокси-сервер, временно отключите его, чтобы обеспечить правильную загрузку веб-страницы.

2 Нажмите **Безопасность > Установка даты и времени**.

3 В поле "Установка даты и времени вручную" введите текущую дату и время.

4 Нажмите кнопку **Отправить**.

Примечание. Рекомендуется использовать сетевое время.

Настройка принтера с учетом перехода на летнее время

Предусмотрена возможность автоматической настройки принтера на летнее время.

1 Откройте веб-браузер и в поле адреса введите IP-адрес принтера.

Примечания.

- IP-адрес принтера указан на начальном экране принтера. IP-адрес отображается в виде четырех наборов цифр, разделенных точками, например 123.123.123.123.
- Если используется прокси-сервер, временно отключите его, чтобы обеспечить правильную загрузку веб-страницы.

2 Нажмите **Безопасность > Установка даты и времени**.

3 Поставьте флажок **Автопереход на летнее время**, затем введите даты перехода на летнее и зимнее время в разделе "Настройка часового пояса пользователя".

4 Нажмите кнопку **Отправить**.

Передача факса

Принтер можно использовать для отправки факса одному или нескольким получателям. Можно ввести адрес электронной почты, использовать код быстрого доступа или адресную книгу. Также можно воспользоваться приложением «Множественная отправка» или «MyShortcuts», запустив его с начального экрана принтера. Для получения дополнительных сведений см. раздел «Активация приложений начального экрана» *Руководства пользователя*.

Отправка факса с помощью панели управления принтера

- 1 Загрузите исходный документ лицевой стороной вверх, короткой стороной вперед в лоток УАПД или лицевой стороной вниз на стекло экспонирования сканера.

Примечания.

- Не загружайте в лоток УАПД почтовые открытки, фотокарточки, документы небольшого формата, прозрачные пленки, фотобумагу и документы на тонкой бумаге (например, вырезки из журналов). Помещайте такие документы на стекло экспонирования сканера.
- Когда бумага загружена правильно, загорается световой индикатор УАПД.

- 2 При загрузке документа в лоток УАПД отрегулируйте положение направляющих для бумаги.
- 3 На начальном экране нажмите **Факс**.
- 4 Введите номер факса или код быстрого доступа.

Примечание. Чтобы добавить получателей, нажмите кнопку **Следующий номер**, а затем введите номер телефона или код быстрого доступа получателя, или выполните поиск в адресной книге.

- 5 Нажмите **Передать факс**.

Передача факса с компьютера

Параметр факсимильной связи драйвера принтера позволяет отправить задание печати на принтер, которые отправить его на факс. Дополнительное устройство факса работает как обычный факсимильный аппарат, однако управление осуществляется с помощью драйвера принтера, а не панели управления принтера.

- 1 Открыв документ, выберите **Файл >Печать**.
- 2 Выберите принтер, затем перейдите к:
Свойства >вкладкаФакс >Разрешить использование факса
- 3 Введите номер или номера факсов получателей в поле «Номера факсов».

Примечание. Номера факсов можно вводить вручную или с помощью функции телефонного справочника.

- 4 При необходимости введите префикс в поле «Префикс набора».
- 5 Выберите соответствующий формат бумаги и ориентацию страницы.

6 При необходимости передачи титульной страницы, выберите **Включить в факс титульный лист** и введите соответствующую информацию.

7 Нажмите **ОК**.

Примечания.

- Функцию факса можно использовать только с драйвером PostScript или универсальным драйвером факса. Подробнее об установке этих драйверов см. компакт-диск *Программное обеспечение и документация*.
- Функция факса должна быть настроена и включена в драйвере PostScript на вкладке конфигурации, чтобы ее можно было использовать.
- Если установлен флажок **Всегда отображать параметры до отправки факса**, будут отображаться данные получателя перед отправкой факса для проверки. Если флажок снят, то при нажатии кнопки **ОК** на вкладке «Факс» документ в очереди будет отправлен автоматически как факс.

Передача факса с использованием кода быстрого доступа

Коды быстрого доступа для факса по функциональному назначению можно сравнить с номерами быстрого набора, сохраняемые в памяти телефона или факсимильного аппарата. Код быстрого доступа (1–999) может быть назначен для одного или нескольких получателей.

1 Загрузите оригинал лицевой стороной вверх, короткой стороной вперед в лоток УАПД или лицевой стороной вниз на стекло сканера.

Примечания.

- Не загружайте в лоток УАПД почтовые открытки, фотокарточки, документы небольшого формата, прозрачные пленки, фотобумагу и документы на тонкой бумаге (например, вырезки из журналов). Поместите эти элементы на стекло сканера.
- Если бумага загружена правильно, загорается индикатор УАПД.

2 При загрузке документа в лоток УАПД отрегулируйте положение направляющих для бумаги.

3 На панели управления принтера нажмите кнопку #, а затем введите код быстрого доступа с помощью клавиатуры.

4 Нажмите **Передать факс**.

Передача факса с использованием адресной книги

При помощи адресной книги можно искать по закладкам и серверам с сетевыми каталогами. За дополнительной информацией по включению функции адресной книги обратитесь к своему представителю службы поддержки.

1 Загрузите исходный документ лицевой стороной вверх, короткой стороной вперед в лоток УАПД или лицевой стороной вниз на стекло экспонирования сканера.

Примечания.

- Не загружайте в лоток УАПД почтовые открытки, фотокарточки, документы небольшого формата, прозрачные пленки, фотобумагу и документы на тонкой бумаге (например, вырезки из журналов). Помещайте такие документы на стекло экспонирования сканера.

- Когда бумага загружена правильно, загорается световой индикатор УАПД.
- 2 При загрузке документа в лоток УАПД отрегулируйте положение направляющих для бумаги.
 - 3 На начальном экране выберите:
Факс >  > введите имя получателя > **Поиск**
Примечание. Поиск имен можно выполнять только по одному.
 - 4 Выберите имя получателя, а затем нажмите кнопку **Передать по факсу**.

Передача факса в назначенное время

- 1 Загрузите исходный документ лицевой стороной вверх, короткой стороной вперед в лоток УАПД или лицевой стороной вниз на стекло экспонирования сканера.

Примечания.

- Не загружайте в лоток УАПД почтовые открытки, фотокарточки, документы небольшого формата, прозрачные пленки, фотобумагу и документы на тонкой бумаге (например, вырезки из журналов). Поместите эти элементы на стекло сканера.
 - Если бумага загружена правильно, загорается индикатор УАПД.
- 2 При загрузке документа в лоток УАПД отрегулируйте положение направляющих для бумаги.
 - 3 На начальном экране выберите:
Факс > введите номер факса > **Отложенная передача**
Примечание. Если для параметра "Режим факса" задано значение "Сервер факсов", кнопка "Отложенная передача" не отображается. Список ожидающих отправления факсов находится в очереди факсов.
 - 4 Укажите желаемое время передачи факса, а затем нажмите .
Время увеличивается или уменьшается с шагом в 30 мин.
 - 5 Нажмите **Передать факс**.
Примечание. Производится сканирование документа, а затем факс передается в назначенное время.

Создание кодов быстрого доступа

Создание кода быстрого доступа для назначения факса с использованием встроенного веб-сервера

Назначте код быстрого доступа одному номеру факса или группе номеров факсов.

- 1 Откройте веб-браузер и в поле адреса введите IP-адрес принтера.

Примечания.

- IP-адрес принтера указан на начальном экране принтера. IP-адрес отображается в виде четырех наборов цифр, разделенных точками, например 123.123.123.123.

- Если используется прокси-сервер, временно отключите его, чтобы обеспечить правильную загрузку веб-страницы.

2 Нажмите **Параметры >Управление кодами быстрого доступа >Настройка кодов быстрого доступа факса**.

Примечание. Может потребоваться ввести пароль. Если вам не назначили имя пользователя и пароль, обратитесь к представителю службы поддержки.

3 Введите уникальное имя для кода быстрого доступа, а затем введите номер факса.

Примечания.

- Чтобы создать код быстрого доступа для нескольких номеров, введите номера факса для группы.
- Разделяйте номера факса в группе точкой с запятой (;).

4 Назначьте номер для кода быстрого доступа.

Примечание. Если ввести код, который уже используется, появится запрос на выбор другого кода.

5 Нажмите **Добавить**.

Создание кода быстрого доступа для назначения факса с использованием панели управления принтера

1 На начальном экране нажмите **Факс**, затем введите номер факса.

Примечание. Для создания группы номеров факсов нажмите **След. номер**, а затем введите следующий номер факса.

2 Нажмите кнопку .

3 Введите уникальное имя для кода быстрого доступа, а затем нажмите **Готово**.

4 Проверьте правильность кода быстрого доступа, а затем нажмите **ОК**.

Примечание. Если код быстрого доступа введен неправильно, нажмите **Отмена**, а затем повторно введите необходимые данные.

Настройка параметров факса

Изменение разрешения факса

1 Загрузите исходный документ лицевой стороной вверх, короткой стороной вперед в лоток УАПД или лицевой стороной вниз на стекло экспонирования сканера.

Примечания.

- Не загружайте в лоток УАПД почтовые открытки, фотокарточки, документы небольшого формата, прозрачные пленки, фотобумагу и документы на тонкой бумаге (например, вырезки из журналов). Помещайте такие документы на стекло экспонирования сканера.

- Когда бумага загружена правильно, загорается световой индикатор УАПД.
- 2 При загрузке документа в лоток УАПД отрегулируйте положение направляющих для бумаги.
 - 3 На начальном экране выберите:
Факс > введите номер факса >> Параметры
 - 4 В области "Разрешение" с помощью стрелок выберите необходимо разрешение.
Примечание. Выберите разрешение в диапазоне от "Стандартное" (наивысшая скорость) до "Сверхвысокое" (наименьшая скорость, наивысшее качество).
 - 5 Нажмите **Передать факс**.

Осветление или затемнение факса

- 1 Загрузите исходный документ лицевой стороной вверх, короткой стороной вперед в лоток УАПД или лицевой стороной вниз на стекло экспонирования сканера.
Примечания.
 - Не загружайте в лоток УАПД почтовые открытки, фотокарточки, документы небольшого формата, прозрачные пленки, фотобумагу и документы на тонкой бумаге (например, вырезки из журналов). Помещайте такие документы на стекло экспонирования сканера.
 - Когда бумага загружена правильно, загорается световой индикатор УАПД.
- 2 При загрузке документа в лоток УАПД отрегулируйте положение направляющих для бумаги.
- 3 На начальном экране выберите:
Факс > введите номер факса >> Параметры
- 4 Настройте плотность тонера и нажмите **Передать факс**.

Просмотр журнала факсов

- 1 Откройте веб-браузер и в поле адреса введите IP-адрес принтера.
Примечания.
 - IP-адрес принтера указан на начальном экране принтера. IP-адрес отображается в виде четырех наборов цифр, разделенных точками, например 123.123.123.123.
 - Если используется прокси-сервер, временно отключите его, чтобы обеспечить правильную загрузку веб-страницы.
- 2 Нажмите **Параметры > Отчеты**.
- 3 Нажмите **Журнал заданий факсимильной связи** или **Журнал вызовов факсимильной связи**.

Блокировка ненужных факсов

- 1 Откройте веб-браузер и в поле адреса введите IP-адрес принтера.
Примечания.
 - IP-адрес принтера указан на начальном экране принтера. IP-адрес отображается в виде четырех наборов цифр, разделенных точками, например 123.123.123.123.

- Если используется прокси-сервер, временно отключите его, чтобы обеспечить правильную загрузку веб-страницы.

2 Нажмите **Параметры >Параметры факса >Настройка аналогового факса >Блокировать факсы без имени**.

Примечания.

- При помощи этого параметра блокируется прием всех входящих факсов, имеющих определенный персональный идентификатор отправителя или не имеющих имени станции передачи факса.
- В поле "Список запрещенных факсов" введите номера телефонов или имена станций передачи факсов тех отправителей, факсы которых требуется блокировать.

Отмена исходящего факса

Отмена факса во время сканирования исходного документа

- Если используется устройство автоматической подачи, на панели управления принтера нажмите **Отмена задания**, когда отображается сообщение **Сканирование**.
- Если используется стекло сканера, нажмите **Отмена задания**, когда отображается сообщение **Сканирование** или **Сканировать следующую страницу**, появится сообщение **Завершить задание**.

Отмена факса после того, как исходный документ отсканирован в память

1 На начальном экране нажмите **Отмена заданий**.

Отобразится экран отмены заданий.

2 Нажмите одно или несколько заданий, которые требуется отменить.

На экране отображаются только три задания - нажимайте стрелку "вниз" для прокрутки списка заданий, а затем нажмите задание, которое требуется отменить.

3 Нажмите **Удаление выбранных заданий**.

Отобразится экран удаления выбранных заданий, выбранные задания удаляются, затем отображается начальный экран.

Откладывание и пересылка факсов

Откладывание факсов

Данный режим позволяет задерживать печать принятых факсов до тех пор, пока факсы не будут разблокированы. Разблокирование отложенных факсов можно произвести вручную или в запланированный день и час.

1 Откройте веб-обозреватель и в поле адреса введите IP-адрес принтера.

Примечания.

- IP-адрес принтера указан на начальном экране принтера. IP-адрес отображается в виде четырех наборов цифр, разделенных точками, например 123.123.123.123.
- Если используется прокси-сервер, временно отключите его, чтобы обеспечить правильную загрузку веб-страницы.

2 Нажмите **Параметры >Параметры факса >Настройка аналогового факса >Отложенные факсы**.

3 В меню "Режим отложенной факсимильной связи" выберите один из следующих параметров:

- **Выкл.**
- **Всегда включено**
- **Ручная подача**
- **"Плановый"**

4 Если выбран параметр "По расписанию", выполните следующие действия:

а Нажмите **Планировать откладывание факсов**.

б В меню "Действие" выберите **Отложенные факсы**.

в В меню "Время" выберите время, когда необходимо отправить отложенные факсы.

г В меню "Дни" выберите день, когда необходимо отправить отложенные факсы.

5 Нажмите **Добавить**.

Пересылка факса

Данная функция позволяет печатать и пересылать принятые факсы на номер получателя факса, адрес электронной почты, адрес узла FTP или LDSS.

1 Откройте веб-браузер и в поле адреса введите IP-адрес принтера.

Примечания.

- IP-адрес принтера указан на начальном экране принтера. IP-адрес отображается в виде четырех наборов цифр, разделенных точками, например 123.123.123.123.
- Если используется прокси-сервер, временно отключите его, чтобы обеспечить правильную загрузку веб-страницы.

2 Нажмите **Параметры >Параметры факса**.

3 В меню Переадресация факса выберите параметр **Печать, Переадресация и Печать** или **Переадресация**.

4 В меню "Пересылка" выберите **Факс, Электронная почта, FTP, LDSS** или **eSF**.

5 В поле "Пересылка по коду быстрого доступа" введите код быстрого доступа для пересылки факсов.

Примечание. Код быстрого доступа должен соответствовать выбранным параметрам в меню "Пересылка".

6 Нажмите кнопку **Отправить**.

Сведения о параметрах факсимильной передачи

Содержимое

Этот параметр позволяет указать тип содержимого и источник исходного документа.

Выберите один из следующих типов содержимого:

- **Текст** — содержимое исходного документа в основном текст или штриховой рисунок.
- **Текст/Фото** — исходный документ представляет собой сочетание текста, графики и фотографий.
- **Фото** — исходный документ в основном состоит из фотографий или изображений.
- **Графика** — исходный документ в основном состоит из графики делового типа, такой как круговые диаграммы, гистограммы и анимация.

Выберите один из следующих источников содержимого:

- **Цветной лазер** — исходный документ напечатан с помощью цветного лазерного принтера.
- **Струйный** — исходный документ напечатан с помощью струйного принтера.
- **Журнал** — исходный документ взят из журнала.
- **Брошюра** — Оригинал взят из брошюры.
- **Черно-белый лазер** — исходный документ напечатан с помощью монохромного лазерного принтера.
- **Фотопленка** — исходный документ является фотографией с пленки.
- **Газета** — исходный документ взят из газеты.
- **Другое** — исходный документ напечатан с помощью другого или неизвестного принтера.

Разрешение

Этот параметр позволяет задать качество выходного факса. Увеличение разрешения изображения приводит к увеличению размера файла и длительности сканирования оригинала документа. Уменьшение разрешения изображения приводит к уменьшению размера файла.

Выберите один из следующих параметров:

- **Стандартное** — используется для отправки по факсу большинства документов.
- **Высокое 200 точек/дюйм** — используйте для отправки по факсу документов с мелким шрифтом.
- **Сверхвысокое 300 точек/дюйм** — используйте для отправки по факсу документов с большим количеством мелких деталей.
- **Наивысшее 600 точек/дюйм** — рекомендуется для документов с рисунками или фотографиями.

Плотность

Данный параметр позволяет задать уровень осветления или затемнения отправленных по факсу документов по отношению к исходному документу.

Отложенная передача

Этот параметр позволяет отправить факс позже (в назначенное время/дату).

Параметры страницы

Этот параметр позволяет изменять следующие настройки:

- **Стороны (двусторонняя печать).** Указывается, распечатан ли оригинал на одной или на обеих сторонах. Этим параметром также определяются сканируемые страницы для включения в факс.
- **Ориентация.** Указание ориентации оригинала документа и последующее изменение параметров "Стороны (двусторонняя печать)" и "Сшивание" в соответствии с ориентацией.
- **Сшивание.** Указание стороны сшивания: по длинной или по короткой.

Предварительный просмотр сканирования

Этот параметр позволяет просмотреть первую страницу изображения перед отправкой по факсу. По завершении сканирования первой страницы сканирование приостанавливается и отображается экран предварительного просмотра изображения.

Примечание. Этот параметр отображается только при наличии в принтере рабочего жесткого диска.

Использование дополнительных параметров

Предусмотрены следующие значения.

- **Дополнительные параметры обработки изображений** — Служит для регулировки параметров перед отправкой документа по факсу: «Удаление фона», «Цветовой баланс», «Выпадение цвета», «Контрастность», «Качество JPEG», «Зеркальное отражение», «Негатив», «Сканировать от края до края», «Затенение деталей» и «Резкость».
- **Пользовательское задание** — Служит для объединения нескольких заданий сканирования в единое задание.
- **Очистка краев** — Стирает пятна или пометки по краям документа. Предусмотрены режим удаления одинакового пространства со всех четырех сторон и режим очистки определенной стороны. С помощью команды «Очистка краев» удаляются все данные внутри выбранной области сканированного изображения.
- **Журнал передачи** — Печать журнала передачи и журнала ошибок передачи.
- **Устранение сдвига при сканировании** — Выпрямление сканированных изображений, слегка сдвинутых при подаче из автоматического устройства.

Примечание. Этот параметр поддерживается только в некоторых моделях принтеров.

Сканирование

Можно использовать принтер для отправки файла по адресу FTP. Можно ввести адрес электронной почты, использовать код быстрого доступа или адресную книгу. Также можно воспользоваться приложением «Многократная отправка» или «MyShortcuts», запустив его с начального экрана принтера. Для получения дополнительных сведений см. раздел «Активация приложений начального экрана» *Руководства пользователя*.

Использование функции сканирования в сеть

Функция "Сканирование в сетевое расположение" позволяет отправлять отсканированные документы по сети в заданное специалистом по обслуживанию системы местоположение. После настройки в сети папок назначения (общих сетевых папок) необходимо установить и настроить приложение на соответствующих принтерах при помощи встроенного веб-сервера. Подробнее см. «Настройка функции сканирования в сетевое расположение» на стр. 27.

Сканирование с передачей по адресу FTP

Создание кодов быстрого доступа

Вместо того, чтобы каждый раз при передаче документа на сервер FTP вводить с панели управления принтера полный адрес FTP, можно создать постоянный адрес назначения FTP и присвоить ему код быстрого доступа. Существует два метода создания кодов быстрого доступа: с использованием встроенного веб-сервера или при помощи сенсорного экрана принтера.

Создание кода быстрого выбора FTP с использованием встроенного веб-сервера

- 1 Откройте веб-браузер и в поле адреса введите IP-адрес принтера.

Примечания.

- IP-адрес принтера указан на начальном экране принтера. IP-адрес отображается в виде четырех наборов цифр, разделенных точками, например 123.123.123.123.
- Если используется прокси-сервер, временно отключите его, чтобы обеспечить правильную загрузку веб-страницы.

- 2 Выберите:

Параметры > Область Другие параметры > Управление кодами быстрого доступа > Настройка кода быстрого доступа для FTP

- 3 Введите соответствующие данные.

Примечание. Может потребоваться ввести пароль. Если вам не назначили имя пользователя и пароль, обратитесь к представителю службы поддержки.

4 Введите код быстрого доступа.

Примечание. Если ввести код, который уже используется, появится запрос на выбор другого кода.

5 Нажмите **Добавить**.

Создание кода быстрого доступа для FTP с помощью панели управления принтера

1 На начальном экране выберите:

FTP >FTP > введите адрес FTP >  > введите имя кода быстрого доступа >**Готово**

2 Проверьте правильность кода быстрого доступа, а затем нажмите **ОК**.

Примечания.

- Если код быстрого доступа введен неправильно, нажмите **Отмена**, а затем повторно введите необходимые данные.
- Если ввести код, который уже используется, появится запрос на выбор другого кода.

Сканирование с передачей по адресу FTP

Сканирование на сайт FTP с помощью панели управления принтера

1 Загрузите исходный документ лицевой стороной вверх, короткой стороной вперед в лоток УАПД или лицевой стороной вниз на стекло экспонирования сканера.

Примечания.

- Не загружайте в лоток УАПД почтовые открытки, фотокарточки, документы небольшого формата, прозрачные пленки, фотобумагу и документы на тонкой бумаге (например, вырезки из журналов). Помещайте такие документы на стекло экспонирования сканера.
- Когда бумага загружена правильно, загорается световой индикатор УАПД.

2 При загрузке документа в лоток УАПД отрегулируйте положение направляющих для бумаги.

3 На панели управления принтера выберите:

FTP >FTP > введите адрес FTP >**Готово >Передать**

Сканирование на адрес FTP с использованием кода быстрого доступа

1 Загрузите исходный документ лицевой стороной вверх, короткой стороной вперед в лоток УАПД или лицевой стороной вниз на стекло экспонирования сканера.

Примечания.

- Не загружайте в лоток УАПД почтовые открытки, фотокарточки, документы небольшого формата, прозрачные пленки, фотобумагу и документы на тонкой бумаге (например, вырезки из журналов). Помещайте такие документы на стекло экспонирования сканера.
- когда бумага загружена правильно, загорается световой индикатор УАПД.

2 При загрузке документа в лоток УАПД отрегулируйте положение направляющих для бумаги.

3 На панели управления принтера нажмите кнопку #, а затем введите код быстрого доступа FTP.

4 Нажмите  >Передать.

Сканирование с передачей по FTP с использованием адресной книги

1 Загрузите исходный документ лицевой стороной вверх, короткой стороной вперед в лоток УАПД или лицевой стороной вниз на стекло экспонирования сканера.

Примечания.

- Не загружайте в лоток УАПД почтовые открытки, фотокарточки, документы небольшого формата, прозрачные пленки, фотобумагу и документы на тонкой бумаге (например, вырезки из журналов). Помещайте такие документы на стекло экспонирования сканера.
- Когда бумага загружена правильно, загорается световой индикатор УАПД.

2 При загрузке документа в лоток УАПД отрегулируйте положение направляющих для бумаги.

3 На начальном экране выберите:

FTP >FTP >  > введите имя получателя >Поиск

4 Нажмите имя получателя.

Примечание. Чтобы выполнить поиск других получателей, нажмите **Новый поиск** и введите имя следующего получателя.

5 Нажмите  >Передать.

Сканирование на компьютер или флэш-диск

Можно использовать принтер для отправки сканированного файла по адресу FTP. Также можно воспользоваться приложением «Многokратная отправка» или «MyShortcuts», запустив его с начального экрана принтера. Для получения дополнительных сведений см. раздел «Активация приложений начального экрана» *Руководства пользователя*.

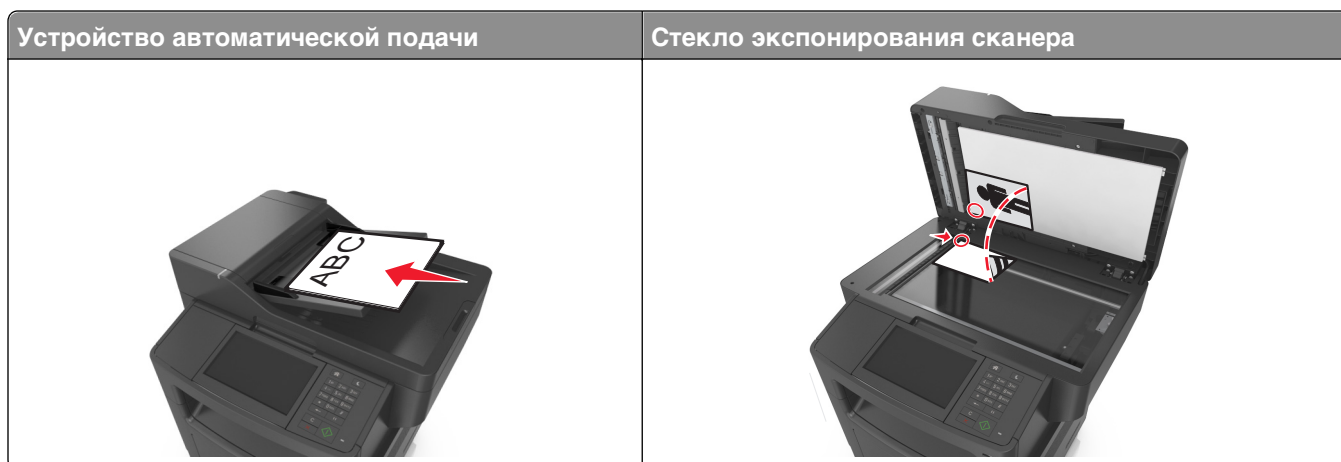

Устройство автоматической подачи	Стекло экспонирования сканера
При работе с многостраничными документами рекомендуется использовать устройство автоматической подачи.	Стекло сканера используется для отдельных страниц, небольших документов (например, почтовых открыток или фотографий), прозрачных пленок, фотобумаги или тонких листов (например, вырезок из журналов).

Предусмотрено сканирование документов с непосредственной передачей их на компьютер или на флэш-диск. Для приема изображений, полученных в режиме "Сканирование с передачей на ПК", не требуется непосредственное подключение компьютера к принтеру. Предусмотрено сканирование документов с передачей на компьютер по сети посредством создания на компьютере профиля сканирования и последующей загрузки профиля на принтер.

Сканирование на компьютер с использованием Embedded Web Server

1 Откройте веб-браузер и в поле адреса введите IP-адрес принтера.

Примечания.

- IP-адрес принтера указан на начальном экране принтера. IP-адрес отображается в виде четырех наборов цифр, разделенных точками, например 123.123.123.123.
- Если используется прокси-сервер, временно отключите его, чтобы обеспечить правильную загрузку веб-страницы.

2 Нажмите **Профиль сканирования >Создать профиль сканирования**.

3 Выберите параметры сканирования, а затем нажмите кнопку **Далее**.

4 На компьютере выберите папку, в которую требуется сохранить сканируемое изображение.

5 Введите имя сканированного изображения и имя пользователя.

Примечание. Имя сканирования - это имя, которое отображается в списке "Профиль сканирования" на дисплее.

6 Нажмите кнопку **Отправить**.

Примечание. При нажатии кнопки **Отправить** автоматически назначается номер кода быстрого доступа. Этот номер кода быстрого доступа используется после подготовки документов для сканирования.

7 Просмотр указаний на экране «Профиль сканирования».

а Загрузите исходный документ лицевой стороной вверх, короткой стороной вперед в лоток УАПД или лицевой стороной вниз на стекло экспонирования сканера.

Примечания.

- Не загружайте в лоток УАПД почтовые открытки, фотокарточки, документы небольшого формата, прозрачные пленки, фотобумагу и документы на тонкой бумаге (например, вырезки из журналов). Поместите эти элементы на стекло сканера.
- Если бумага загружена правильно, загорается индикатор УАПД.

б При загрузке документа в лоток УАПД отрегулируйте положение направляющих для бумаги.

в Выполните одно из следующих действий.

- Нажмите #, а затем с помощью клавиатуры введите код быстрого доступа.
- На начальном экране выберите:
Отложенные задания >Профили > выберите код быстрого доступа из списка

Примечание. Сканер отсканирует и отправит документ в указанную папку.

8 Просмотр файла с компьютера.

Примечание. Результирующий файл сохраняется в указанном пользователем месте или открывается в указанной программе.

Настройка функции «Сканирование на компьютер»

Примечания.

- Эта функция поддерживается только в Windows Vista или более поздней версии.
- Убедитесь, что компьютер и принтер подключены к одной и той же сети.

1 Откройте папку «Принтеры».

а Нажмите кнопку .

б В диалоговом окне «Начать поиск» введите **Выполнить**.

в В диалоговом окне «Выполнить» введите **Управление принтерами**.

г Нажмите **Enter** или **OK**.

2 В зависимости от вашей ОС, нажмите **Добавить устройство** или **Добавить принтер**.

3 Выберите принтер в списке.

Примечание. Чтобы идентифицировать свой принтер, распечатайте страницу настроек сети и найдите «Полностью определенное имя домена» в разделе TCP/IP.

4 Нажмите **Далее >Закреть**.

5 Чтобы настроить параметры сканирования, в папке «Принтеры» щелкните правой кнопкой мыши принтер, а затем выберите в меню пункт **Свойства сканирования** или **Свойства**.

6 На панели управления принтером нажмите **Сканирование на компьютер >Параметры**.

7 Выберите один из следующих параметров:

- **Сканировать**—Сканируйте и сохраняйте документы в выбранное местоположение на компьютере.
- **Сканирование для печати**—Сканируйте и автоматически печатайте документ.
- **Сканировать для электронной почты**—Вкладывайте сканированный документ в электронное письмо.

- **Сканирование для электронной почты**— Вкладывайте сканированный документ в электронное письмо.
- **Сканировать для OCR**— Сканируйте документы, используя систему оптического распознавания текстов (OCR), позволяющую преобразовать распечатанные документы в разные цифровые форматы, включая Microsoft Word, Microsoft Excel и PDF (с поддержкой поиска по тексту). Для получения справочной информации, см. документацию, прилагаемую к программе OCR.

8 Нажмите **Передать**.

Сообщение **Выполняется задание удаленного сканирования** отобразится на дисплее принтера. Сканированное изображение открывается автоматически на экране компьютера.

Сканирование на флэш-диск

- 1 Загрузите исходный документ лицевой стороной вверх, короткой стороной вперед в лоток УАПД или лицевой стороной вниз на стекло экспонирования сканера.

Примечания.

- Не загружайте в лоток УАПД почтовые открытки, фотокарточки, документы небольшого формата, прозрачные пленки, фотобумагу и документы на тонкой бумаге (например, вырезки из журналов). Помещайте такие документы на стекло экспонирования сканера.
- Когда бумага загружена правильно, загорается световой индикатор УАПД.

- 2 При загрузке документа в лоток УАПД отрегулируйте положение направляющих для бумаги.
- 3 Вставьте флэш-диск в порт USB на передней панели принтера.

Примечание. Откроется начальный экран USB-накопителя.

- 4 Выберите папку назначения и коснитесь пункта **Сканирование в накопитель USB**.

Примечание. После 30 секунд бездействия принтер вернется к начальному экрану.

- 5 Настройте параметры сканирования, затем коснитесь пункта **Сканировать**.

Сведения о параметрах сканирования

FTP

Этот параметр позволяет ввести IP-адрес для адреса FTP.

Примечание. IP-адрес отображается в виде четырех наборов цифр, разделенных точками, например 123.123.123.123.

Имя файла

Данный параметр позволяет указать имя файла для сканированного изображения.

Сохранить как код быстрого доступа

Этот параметр позволяет сохранять текущие настройки в виде кода быстрого доступа с назначением ему определенного номера.

Формат оригинала

С помощью этого параметра можно выбрать формат сканируемых документов. Если для функции "Исходный формат" установлено значение "Смешанный формат", возможно копирование исходных документов смешанных форматов (Letter/Legal).

Плотность

Данная функция позволяет задать уровень осветления или затемнения отсканированных документов по отношению к исходному документу.

Разрешение

Этот параметр позволяет регулировать качество выходного файла. Увеличение разрешения изображения приводит к увеличению размера файла и длительности сканирования оригинала документа. Уменьшение разрешения приведет к уменьшению размера файла.

Передать как

Данный параметр позволяет задать тип выходного файла для отсканированного изображения.

Выберите один из следующих параметров:

- **PDF** — используется для создания одного файла с несколькими страницами.
- **Secure PDF** — используется для создания зашифрованного файла PDF, который защищает содержимое файла от несанкционированного доступа.
- **TIFF** — используется для создания нескольких файлов или единого файла. Если в меню "Параметры" отключен режим "Многостраничные файлы TIFF", при нажатии кнопки "TIFF" каждая страница сохраняется в отдельном файле. Обычно размер TIFF-файла превышает размер соответствующего JPEG-файла.
- **JPEG** — используется для создания и вложения отдельного файла для каждой страницы исходного документа.
- **XPS** — используется для создания одного файла XPS с несколькими страницами.

Содержимое

Данный параметр позволяет задать тип и источник оригинала.

Выберите один из следующих типов содержимого:

- **Текст** — содержимое исходного документа в основном текст или штриховой рисунок.
- **Текст/Фото** — исходный документ представляет собой сочетание текста, графики и фотографий.
- **Фото** — исходный документ в основном состоит из фотографий или изображений.
- **Графика** — исходный документ в основном состоит из графики делового типа, такой как круговые диаграммы, гистограммы и анимация.

Выберите один из следующих источников содержимого:

- **Цветной лазер** — исходный документ напечатан с помощью цветного лазерного принтера.
- **Струйный** — исходный документ напечатан с помощью струйного принтера.
- **Журнал** — исходный документ взят из журнала.
- **Брошюра**— Оригинал взят из брошюры.
- **Черно-белый лазер** — исходный документ напечатан с помощью монохромного лазерного принтера.
- **Фотопленка** — исходный документ является фотографией с пленки.
- **Газета** — исходный документ взят из газеты.
- **Другое** — исходный документ напечатан с помощью другого или неизвестного принтера.

Параметры страницы

Этот параметр позволяет изменять следующие настройки:

- **Стороны (двусторонняя печать)**. Указывается, распечатан ли оригинал на одной или на обеих сторонах.
- **Ориентация**. Указание ориентации оригинала документа и последующее изменение параметров "Стороны (двусторонняя печать)" и !Сшивание! в соответствии с ориентацией.
- **Сшивание**. Указание стороны сшивания: по длинной или по короткой.

Предварительный просмотр сканирования

Этот параметр позволяет просмотреть первую страницу изображения перед его включением в сообщение электронной почты. По завершении сканирования первой страницы сканирование приостанавливается и отображается экран предварительного просмотра изображения.

Примечание. Этот параметр отображается только при наличии в принтере установленного жесткого диска.

Использование дополнительных параметров

Выберите один из следующих параметров:

- **Дополнительные параметры обработки изображений** — служит для регулировки параметров перед сканированием: "Удаление фона", "Цветовой баланс", "Выпадение цвета", "Контрастность", "Качество JPEG", "Зеркальное отражение", "Негатив", "Сканировать от края до края", "Затенение деталей", "Резкость" и "Температура".
- **Пользовательское задание** — служит для объединения нескольких заданий сканирования в единое задание.
- **Очистка краев** — служит для удаления пятен и пометок по краям документа. Предусмотрены режим очистки одинакового пространства со всех четырех сторон и режим очистки определенной стороны. С помощью команды "Очистка краев" удаляются все данные внутри выбранной области сканированного документа.
- **Журнал передачи** — служит для печати журнала передачи или журнала ошибок передачи.
- **Датчик подачи нескольких листов** — позволяет определять, когда УАПД захватывает более одного листа за раз, и отображает сообщение об ошибке.

Примечание. Этот параметр имеется только в некоторых моделях принтеров.

Структура меню

Список меню

Меню "Бумага"

Устройство подачи по умолчанию
Формат и тип бумаги
Конфигурация МУП
Замена форматов
Фактура бумаги
Плотность бумаги
Загрузка бумаги
Пользовательские типы
Пользовательские имена¹
Пользовательские форматы сканирования
Универсальная настройка

Отчеты

Страница настроек меню
Статистика устройства
Проверка сшивателя
Страница сетевых параметров¹
Страница настройки сети [x]
Список кодов быстрого доступа
Журнал заданий факсимильной связи
Журнал вызовов факсимильной связи
Копирование кодов быстрого доступа
Коды быстрого доступа для электронной почты
Коды быстрого доступа для факсов
Коды быстрого доступа для FTP
Список профилей
Печать шрифтов
Печать каталога
Печать демонстрационной страницы
Отчет по устройству

Сеть/порты

Активная сетевая плата
Стандартная сеть²
Стандартный USB
Параллельный [x]
Последовательный [x]
Настройка SMTP

Безопасность

Изменение настройки безопасности
Различные настройки безопасности
Меню «Конфиденциальная печать»
Очистка диска
Журнал проверки безопасности
Установка даты и времени

Параметры	Справка	Управление кодами быстрого доступа	Меню "Дополнительная плата" ³
Общие настройки	Печать всех руководств	Коды быстрого доступа для факсов	Появится список установленных эмуляторов загрузки.
Параметры копирования	Руководство по копированию	Коды быстрого доступа для электронной почты	
Параметры факса	Руководство по использованию электронной почты	Коды быстрого доступа для FTP	
Параметры электронной почты	Руководство по использованию факса	Копирование кодов быстрого доступа	
Параметры FTP	Руководство по использованию FTP	Коды быстрого доступа для профилей	
Меню флэш-накопителя	Руководство по устранению дефектов печати		
Параметры печати	Информационное руководство		
	Руководство по расходным материалам		

¹ В зависимости от настроек принтера этот пункт меню называется «Страница настройки сети» или «Страница [x]настройки сети».

² В зависимости от настроек принтера, этот пункт меню появляется как "Стандартная сеть" или "Сеть [x]".

³ Это меню отображается только в том случае, если установлен один или несколько эмуляторов загрузки.

Меню "Бумага"

Меню «Устройство подачи по умолчанию»

Параметр	Чтобы
Устройство подачи по умолчанию Лоток [x] Многоцелевое устройство подачи Ручная подача бумаги Ручная подача конвертов	Определяет устройство подачи бумаги по умолчанию для всех заданий на печать. Примечания. <ul style="list-style-type: none"> • Значение по умолчанию, заданное изготовителем — "Лоток 1" (стандартный лоток). • В меню «Бумага» для параметра «Конфигурация МУП» необходимо задать значение «Кассета», и тогда параметр «МУП» будет отображен в меню «Бумага». • Если в оба лотка загружена бумага одинакового формата и типа и значения параметров формата и типа бумаги совпадают, то лотки автоматически связываются. Когда в одном лотке закончится бумага, печать задания продолжится на бумаге из связанного лотка.

Меню «Формат и тип бумаги»

Элемент	Назначение
Формат в лотке [x] A4 A5 A6 JIS B5 Letter (по умолчанию) Legal Executive Oficio (Мексика) Folio Statement Универсальный	Указание формата бумаги, загруженной в каждый лоток. Примечания. <ul style="list-style-type: none"> • Значение по умолчанию, заданное изготовителем для США, — Letter. Международной заводской настройкой по умолчанию является значение «A4». • Если в оба лотка загружена бумага одинакового формата и типа, параметры формата и типа бумаги совпадают, то лотки автоматически связываются. Многоцелевое устройство подачи также может быть связано. При отсутствии бумаги в одном из лотков, бумага для задания на печать подается из связанного с ним лотка. • Формат бумаги A6 поддерживается только в лотке 1 и в многоцелевом устройстве подачи.
Тип в лотке [x] Обычная бумага Прозрачные пленки Переработанный Этикетки Бумага для документов Бланки Печатный бланк Цветная бумага Тонкая бумага Плотная бумага Шерох./хлоп. бум. Пользовательский тип [x]	Указание типа бумаги, загруженной в каждый лоток. Примечания. <ul style="list-style-type: none"> • "Обычная бумага" — заводская настройка по умолчанию для Лотка 1. Пользовательский тип [x] — заводская настройка по умолчанию для всех остальных лотков. • При наличии пользовательского имени вместо значения "Польз. тип [x]" отображается это имя. • Этот пункт меню служит для настройки автоматического связывания лотков.
Примечание. В этом меню отображаются только установленные лотки и устройства подачи.	

Элемент	Назначение
<p>МУП: формат</p> <p>A4 A5 A6 JIS B5 Letter Legal Executive Oficio (Мексика) Folio Statement Universal Конверты 7 3/4 Конверты 9 Конверт 10 Конверты DL Конверт C5 Конверт B5 Другой конверт</p>	<p>Укажите формат бумаги, загруженной в многоцелевое устройство подачи.</p> <p>Примечания.</p> <ul style="list-style-type: none"> • Значение по умолчанию, заданное изготовителем для США, — Letter. Международной заводской настройкой по умолчанию является значение «A4». • Для отображения в меню параметра "Формат в МУП" необходимо в меню "Бумага" задать значение "Кассета" для параметра "Конфигурация МУП". • В многоцелевом устройстве подачи бумаги не выполняется автоматическое определение формата бумаги. Необходимо задать формат бумаги.
<p>МУП: тип</p> <p>Обычная бумага Открытки Прозрачные пленки Переработанный Этикетки Бумага для документов Конверт Грубый конверт Бланки Печатный бланк Цветная бумага Тонкая бумага Плотная бумага Шерох./хлоп. бум. Пользовательский тип [x]</p>	<p>Укажите формат бумаги, загруженной в многоцелевое устройство подачи.</p> <p>Примечания.</p> <ul style="list-style-type: none"> • Заводской настройкой по умолчанию является значение «Обычная бумага». • В меню «Бумага» для параметра «Конфигурация МУП» необходимо задать значение «Кассета», чтобы параметр «Тип МУП» отображался в меню «Бумага».
<p>Примечание. В этом меню отображаются только установленные лотки и устройства подачи.</p>	

Элемент	Назначение
Формат бумаги для подачи вручную A4 A5 A6 JIS B5 Letter (по умолчанию) Legal Executive Oficio (Мексика) Folio Statement Универсальный	Указание формата загружаемой вручную бумаги. Примечание. Значение по умолчанию, заданное изготовителем для США, — Letter. Международной заводской настройкой по умолчанию является значение «A4».
Тип бумаги для подачи вручную Обычная бумага Открытки Прозрачная пленка Переработанный Этикетки Бумага для документов Бланки Печатный бланк Цветная бумага Тонкая бумага Плотная бумага Шерох./хлоп. бум. Пользовательский тип [x]	Указание типа загружаемой вручную бумаги. Примечания. <ul style="list-style-type: none"> • Заводской настройкой по умолчанию является значение «Обычная бумага». • Для отображения в меню параметра «Тип в МУП» необходимо в меню «Бумага» задать значение «Вручную» для параметра «Подача бумаги вручную».
Загрузка конвертов вручную — формат Конверты 7 3/4 Конверт 9 Конверт 10 Конверты DL Конверт C5 Конверт B5 Другой конверт	Указание формата загружаемого вручную конверта. Примечание. Заводской настройкой по умолчанию для США является «Конверт 10». Заводская настройка по умолчанию для других стран – Конверт DL.
Загрузка конвертов вручную — тип Конверт Грубый конверт Пользовательский тип [x]	Указание типа загружаемого вручную конверта. Примечание. Значение по умолчанию, заданное изготовителем — «Конверт».
Примечание. В этом меню отображаются только установленные лотки и устройства подачи.	

Меню «Конфигурация МУП»

Компонент	Предназначение
Конфигурация МУП Кассета Ручная В первую очередь	Определяет условия, при выполнении которых подача бумаги в принтер выполняется из многоцелевого устройства подачи. Примечания. <ul style="list-style-type: none"> • Значение по умолчанию, заданное изготовителем — «Кассета». При выборе значения «Кассета» многоцелевое устройство подачи настраивается в качестве автоматического устройства подачи бумаги. • При выборе значения «Вручную» многоцелевое устройство подачи может использоваться только для заданий на печать с подачей бумаги вручную. • При выборе «Первый» многоцелевое устройство подачи настраивается в качестве первичного устройства подачи бумаги.

Меню «Замена форматов»

Компонент	Предназначение
Замена форматов Выкл. Statement/A5 Letter/A4 Все из списка	Служит для применения указанного формата бумаги в случае отсутствия запрашиваемого формата бумаги. Примечания. <ul style="list-style-type: none"> • Значение по умолчанию, заданное изготовителем — «Все из списка». Разрешается использовать все доступные замены форматов. • При выборе значения «Выкл.» замена формата запрещена. • Если замена разрешена, задание распечатывается без отображения сообщения Замените бумагу.

Меню «Фактура бумаги»

Параметр	Чтобы
Фактура обычной бумаги Гладкая Стандартная Шероховатая	Указание относительной фактуры загруженной обычной бумаги. Примечание. Заводской настройкой по умолчанию является значение «Стандартная».
Фактура карточки Гладкая Стандартная Шероховатая	Указание относительной фактуры загруженных карточек. Примечания. <ul style="list-style-type: none"> • Заводской настройкой по умолчанию является значение «Стандартная». • Значения отображаются только в том случае, если печать на карточках поддерживается.
Фактура прозрачной пленки Гладкая Стандартная Шероховатая	Указание относительной фактуры загруженных прозрачных пленок. Примечание. Заводской настройкой по умолчанию является значение «Стандартная».

Параметр	Чтобы
Фактура бумаги из вторсырья Гладкая Стандартная Шероховатая	Указание относительной фактуры загруженной бумаги из вторсырья. Примечание. Заводской настройкой по умолчанию является значение «Стандартная».
Фактура этикетки Гладкая Стандартная Шероховатая	Указание относительной фактуры загруженных этикеток. Примечание. Значение по умолчанию, заданное изготовителем — «Стандартная».
Фактура бумаги для документов Гладкая Стандартная Шероховатая	Указание относительной фактуры загруженной бумаги для документов. Примечание. Значение по умолчанию, заданное изготовителем — «Стандартная».
Фактура конверта Гладкая Стандартная Шероховатая	Указание относительной фактуры загруженных конвертов. Примечание. Заводской настройкой по умолчанию является значение «Стандартная».
Фактура грубого конверта Шероховатая	Указание относительной фактуры загруженных шероховатых конвертов.
Фактура фирменного бланка Гладкая Стандартная Шероховатая	Указание относительной фактуры загруженных фирменных бланков. Примечание. Заводской настройкой по умолчанию является значение «Стандартная».
Фактура печ. бланка Гладкая Стандартная Шероховатая	Указание относительной фактуры загруженных печатных бланков. Примечание. Заводской настройкой по умолчанию является значение «Стандартная».
Фактура цветной бумаги Гладкая Стандартная Шероховатая	Указание относительной фактуры загруженной цветной бумаги. Примечание. Заводской настройкой по умолчанию является значение «Стандартная».
Фактура тонкой бумаги Гладкая Стандартная Шероховатая	Служит для указания относительной фактуры загруженной бумаги. Примечание. Заводской настройкой по умолчанию является значение «Стандартная».
Фактура плотной бумаги Гладкая Стандартная Шероховатая	Служит для указания относительной фактуры загруженной бумаги. Примечание. Заводской настройкой по умолчанию является значение «Стандартная».
Факт. груб/хлопк бум Шероховатая	Указание относительной фактуры загруженной хлопковой бумаги.

Параметр	Чтобы
Фактура пользовательского типа [x] Гладкая Стандартная Шероховатая	Указание относительной фактуры загруженной бумаги пользовательского типа. Примечания. <ul style="list-style-type: none"> • Заводской настройкой по умолчанию является значение «Стандартная». • Этот параметр доступен только в случае, если данный пользовательский тип поддерживается.

Меню «Плотность бумаги»

Параметр	Чтобы
Плотность обычной бумаги Светлая Стандартная Плотная	Указание относительной плотности загруженной обычной бумаги. Примечание. Заводской настройкой по умолчанию является значение «Стандартная».
Плотность карточки Светлая Стандартная Плотная	Указание относительной плотности загруженных карточек. Примечание. Заводской настройкой по умолчанию является значение «Стандартная».
Плотность пр.пленки Светлая Стандартная Плотная	Указание относительной плотности загруженных прозрачных пленок. Примечание. Заводской настройкой по умолчанию является значение «Стандартная».
Плотн бум из вторсыр Светлая Стандартная Плотная	Указание относительной плотности загруженной бумаги из вторсырья. Примечание. Заводской настройкой по умолчанию является значение «Стандартная».
Плотность этикетки Светлая Стандартная Плотная	Указание относительной плотности загруженных этикеток. Примечание. Заводской настройкой по умолчанию является значение «Стандартная».
Плотность бумаги для документов Светлая Стандартная Плотная	Указание относительной плотности загруженной бумаги для документов. Примечание. Заводской настройкой по умолчанию является значение «Стандартная».
Плотность конверта Светлая Стандартная Плотная	Указание относительной плотности загруженных конвертов. Примечание. Заводской настройкой по умолчанию является значение «Стандартная».
Плотность шероховатого конверта Светлая Стандартная Плотная	Указание относительной плотности загруженных грубых конвертов. Примечание. Заводской настройкой по умолчанию является значение «Стандартная».

Параметр	Чтобы
Плотность фирменного бланка Светлая Стандартная Плотная	Указание относительной плотности загруженных фирменных бланков. Примечание. Заводской настройкой по умолчанию является значение «Стандартная».
Плотность печатного бланка Светлая Стандартная Плотная	Указание относительной плотности загруженных печатных бланков. Примечание. Заводской настройкой по умолчанию является значение «Стандартная».
Плотность цветной бумаги Светлая Стандартная Плотная	Указание относительной плотности загруженной цветной бумаги. Примечание. Заводской настройкой по умолчанию является значение «Стандартная».
Низкая плотность Светлая	Указание малой относительной плотности загруженных печатных бланков.
Средняя плотность Плотная	Указание большой относительной плотности загруженных печатных бланков.
Плотность грубой/хлопковой бумаги Светлая Стандартная Плотная	Указание относительной плотности загруженной хлопковой или шероховатой бумаги. Примечание. Заводской настройкой по умолчанию является значение "Обычная".
Плотность пользовательского типа [x] Светлая Стандартная Плотная	Указание относительной плотности загруженной бумаги пользовательского типа. Примечания. <ul style="list-style-type: none"> • Заводской настройкой по умолчанию является значение «Стандартная». • Значения отображаются только в том случае, если данный пользовательский тип поддерживается принтером.

Меню «Загрузка бумаги»

Параметр	Чтобы
Загрузка карточек Двусторонняя Выкл.	Определяет и задает печать на двух сторонах для всех заданий на печать с указанием типа бумаги «Карточки».
Загрузка бумаги из вторсырья Двусторонняя Выкл.	Определяет и задает печать на двух сторонах для всех заданий на печать с указанием типа бумаги «Из вторсырья».
Примечания. <ul style="list-style-type: none"> • «Выкл.» является параметром по умолчанию для всех пунктов меню «Загрузка бумаги». • Параметр "Двусторонняя" настраивает принтер для использования по умолчанию двустороннего режима печати для каждого задания на печать, если в окне "Параметры печати" в Windows или в диалоговом окне Print в Macintosh не выбран параметр 1-сторонней печати. 	

Параметр	Чтобы
Загрузка наклеек Двусторонняя Выкл.	Определяет и задает печать на двух сторонах для всех заданий на печать с указанием типа бумаги «Этикетки».
Загрузка бумаги для документов Двусторонняя Выкл.	Определяет и задает печать на двух сторонах для всех заданий на печать с указанием типа бумаги «Бумага для документов».
Загрузка фирменных бланков Двусторонняя Выкл.	Определяет и задает печать на двух сторонах для всех заданий на печать с указанием типа бумаги «Фирменный бланк».
Загрузка печ. бланков Двусторонняя Выкл.	Определяет и задает печать на двух сторонах для всех заданий на печать с указанием типа бумаги «Печатный бланк».
Загрузка цветной бумаги Двусторонняя Выкл.	Определяет и задает печать на двух сторонах для всех заданий на печать с указанием типа бумаги «Цветная».
Загрузка тонкой бумаги Двусторонняя Выкл.	Определяет и задает печать на двух сторонах для всех заданий на печать с указанием типа бумаги «Тонкая».
Загрузка плотной бумаги Двусторонняя Выкл.	Определяет и задает печать на двух сторонах для всех заданий на печать с указанием типа бумаги «Плотная».
Загр. груб/хлопок бумаги Двусторонняя Выкл.	Определяет и задает печать на двух сторонах для всех заданий на печать с указанием типа бумаги «Шероховатая или хлопковая».
Загрузка польз. бумаги [x] Двусторонняя Выкл.	Определяет и задает печать на двух сторонах для всех заданий на печать с указанием типа бумаги «Пользовательская [x]». Примечание. Режим [x] "Загрузка польз." доступен только при поддержке данного типа бумаги, определенного пользователем.
Примечания.	
<ul style="list-style-type: none"> • «Выкл.» является параметром по умолчанию для всех пунктов меню «Загрузка бумаги». • Параметр "Двусторонняя" настраивает принтер для использования по умолчанию двустороннего режима печати для каждого задания на печать, если в окне "Параметры печати" в Windows или в диалоговом окне Print в Macintosh не выбран параметр 1-сторонней печати. 	

Меню «Пользовательские типы»

Параметр	Чтобы
Пользовательский тип [x] Бумага Открытки Прозрачные пленки Шерох./хлоп. бум. Этикетки Конверт	Сопоставление бумаги или специального материала для печати с именем пользовательского типа по умолчанию или пользовательским именем, созданным на встроенном веб-сервере.
Переработанный Бумага Открытки Прозрачные пленки Шерох./хлоп. бум. Этикетки Конверт	Укажите тип бумаги, когда в других меню выбран параметр "Из вторсырья"
Примечания. <ul style="list-style-type: none"> • Заводской настройкой по умолчанию является значение «Бумага». • Пользовательский тип материала должен поддерживаться выбранным лотком или многоцелевым лотком, иначе печать из этого устройства подачи будет невозможна. 	

Меню «Пользовательские имена»

Компонент	Предназначение
Пользовательское имя <x>	Задание пользовательского имени для типа бумаги. Это имя заменяет Пользовательский тип [x] в меню принтера.

Меню «Пользовательские форматы сканирования»

Параметр	Чтобы
Пользоват. формат скан. [x] Название размера сканированного изображения Ширина Длина Ориентация Книжная Альбомная 2 сканирования на одной стороне листа Выкл. Вкл.	Определяет пользовательский формат сканирования, его имя, размер и ориентация страницы. Примечания. <ul style="list-style-type: none"> Имя пользовательского размера сканирования заменяет пользовательский формат сканирования [x] в меню принтера. Тип материала АПД является заводской настройкой по умолчанию для пользовательских форматов сканирования 3, 4, 5, и 6. Значение ширины по умолчанию, заданное изготовителем для США — 8,5 дюйма. Значение ширины по умолчанию, заданное изготовителем для других стран — 210 мм. Значение длины по умолчанию, заданное изготовителем для США — 14 дюймов. Значение длины по умолчанию, заданное изготовителем для других стран — 297 мм. «Книжная» — значение по умолчанию, заданное изготовителем для параметра «Ориентация». «Выкл» — значение по умолчанию, заданное изготовителем для 2 сканирований на одной стороне листа.

меню "Универсальная настройка"

Параметр	Чтобы
Единицы измерения Дюймы Миллиметры	Задаёт единицы измерения. Примечания. <ul style="list-style-type: none"> Значение по умолчанию, заданное изготовителем для США — "Дюймы". Значение по умолчанию, заданное изготовителем для других стран — "Миллиметры".
Книжная - Ширина 3 – 8,5 дюйма 76 – 216 мм	Задаёт ширину для книжной ориентации. Примечания. <ul style="list-style-type: none"> Если ширина превышает максимальное значение, принтер использует максимально допустимую ширину. 8,5 дюймов - заводская настройка по умолчанию для США. Ширину можно увеличивать с приращением 0,01-дюйма. 216 мм - заводская настройка по умолчанию для других стран. Ширину можно увеличивать с приращением 1-мм.
Книжная - Высота 3-14,17 дюйма 76-360 мм	Задаёт высоту для книжной ориентации. Примечания. <ul style="list-style-type: none"> Если высота превышает максимальное значение, принтер использует максимально допустимую высоту. 14 дюймов - заводская настройка по умолчанию для США. Высоту можно увеличивать с приращением 0,01-дюйма. 356 мм - заводская настройка по умолчанию для других стран. Высоту можно увеличивать с приращением 1-мм.

Параметр	Чтобы
Направление подачи Короткая сторона Длинная сторона	Укажите направление подачи, если бумага может быть загружена в любом направлении. Примечания. <ul style="list-style-type: none"> • Значение по умолчанию, заданное изготовителем — "Короткая сторона". • Параметр "Длинная сторона" отображается только в том случае, если самая длинная сторона короче максимальной ширины, которая поддерживается для лотка.

Меню "Отчеты"

Меню «Отчеты»

Элемент	Назначение
Страница настроек меню	Печать отчета, содержащего информацию о загруженной в лотки бумаге, установленных модулях памяти, общем количестве страниц, параметрах предупреждающих сигналов, времени ожидания, языке панели управления, адресах TCP/IP, состоянии расходных материалов и состоянии сетевого соединения, а также другие сведения.
Статистика устройства	Печать отчета, содержащего статистические данные по принтеру, в частности, сведения о расходных материалах и количестве распечатанных страниц.
Страница настройки сети	Печать отчета, содержащего информацию о сетевых настройках принтера, например данные адреса TCP/IP. Примечание. Этот пункт меню отображается только для сетевых принтеров и для принтеров, подключенных к серверам печати.
Страница настройки сети [x]	Печать отчета, содержащего информацию о сетевых настройках принтера, например данные адреса TCP/IP. Примечание. Этот пункт меню отображается только только на сетевых принтерах и принтерах, подключенных к серверам печати, а также при наличии нескольких установленных сетевых устройств.
Список кодов быстрого доступа	Печать отчета, содержащего сведения о настроенных кодах быстрого доступа.
Журнал заданий факсимильной связи	Печать отчета, содержащего сведения о последних 200 заданиях факсимильной связи. Примечание. Этот элемент меню отображается только в том случае, если в меню "Параметры факса" для параметра "Включить журнал заданий" установлено значение "Вкл.".
Журнал вызовов факсимильной связи	Печать отчета, содержащего сведения о последних 100 вызовах (попытках вызова, принятых и заблокированных вызовах). Примечание. Этот элемент меню отображается только в том случае, если в меню "Параметры факса" для параметра "Включить журнал заданий" установлено значение "Вкл.".
Копирование кодов быстрого доступа	Печать отчета, содержащего сведения о кодах быстрого выбора для выполнения копирования.

Элемент	Назначение
Коды быстрого доступа для электронной почты	Печать отчета, содержащего сведения о кодах быстрого доступа для работы с электронной почтой.
Коды быстрого доступа для факсов	Печать отчета, содержащего сведения о кодах быстрого доступа для работы с факсами.
Коды быстрого доступа для FTP	Печать отчета, содержащего сведения о кодах быстрого доступа для работы с FTP.
Список профилей	Печать списка профилей, сохраненных в принтере.
Печать шрифтов	Печать отчета обо всех шрифтах, доступных для того языка управления принтером, который в данный момент задан для принтера.
Печать каталога	<p>Печать списка всех ресурсов, хранящихся на дополнительном модуле флэш-памяти или на жестком диске принтера.</p> <p>Примечания.</p> <ul style="list-style-type: none"> • Для параметра «Размер буфера заданий» необходимо задать значение «100%». • Убедитесь в том, что дополнительный модуль флэш-памяти или жесткий диск принтера исправен и установлен правильно.
Отчет по устройству	Печать отчета, содержащего сведения об устройстве, включая серийный номер и название модели принтера. Отчет содержит текст и штрихкоды UPC, которые могут быть отсканированы в базу данных реквизитов.

Меню «Сеть/порты»

Меню «Активная сетевая плата»

Компонент	Предназначение
Активная сетевая плата Авто [список доступных сетевых плат]	<p>Примечания.</p> <ul style="list-style-type: none"> • Заводской настройкой по умолчанию является значение «Авто». • Этот элемент меню отображается только в том случае, если установлена дополнительная сетевая плата.

Меню "Стандартная сеть" и "Сеть [x]"

Примечание. В этом меню указываются только активные порты. Все неактивные порты пропущены.

Элемент	Назначение
PCL SmartSwitch Вкл Выкл.	Независимо от языка управления принтером по умолчанию принтер автоматически переключается в режим эмуляции PCL при приеме задания, требующего такого переключения. Примечания. <ul style="list-style-type: none"> • Заводской настройкой по умолчанию является значение "Вкл". • Если PCL SmartSwitch отключен, принтер не анализирует поступающие данные и использует язык принтера по умолчанию, указанный в меню настройки.
PS SmartSwitch Вкл Выкл.	Независимо от языка управления принтером по умолчанию принтер автоматически переключается в режим эмуляции PS при приеме задания, требующего такого переключения. Примечания. <ul style="list-style-type: none"> • Заводской настройкой по умолчанию является значение "Вкл". • Если PS SmartSwitch отключен, принтер не анализирует поступающие данные и использует язык принтера по умолчанию, указанный в меню настройки.
Режим NPA Выкл. Автовыбор	Настройка принтера для выполнения особых процедур обработки для двунаправленной связи в соответствии с соглашениями, определенными протоколом NPA. Примечания. <ul style="list-style-type: none"> • Заводской настройкой по умолчанию является значение «Авто». • В случае изменения этого параметра на панели управления принтера и выхода из меню принтер перезапускается. Затем выбор меню обновляется.
Сетевой буфер Автовыбор От 3 КБ до [максимальный разрешенный размер]	Задание размера входного буфера сети. Примечания. <ul style="list-style-type: none"> • Заводской настройкой по умолчанию является значение «Авто». • Минимальное приращение этого значения составляет 1 кбайт. • Максимально допустимый размер зависит от объема памяти принтера, размера буферов других каналов связи и значения параметра «Сохранение ресурсов» («Вкл.» или «Выкл.»). • Для расширения допустимого диапазона значений размера сетевого буфера отключите буфер параллельного интерфейса, последовательного интерфейса и буферы USB или уменьшите их размеры. • В случае изменения этого параметра на панели управления принтера и выхода из меню принтер перезапускается. Затем выбор меню обновляется.
Двоичный PS для MAC Вкл. Выкл. Автовыбор	Настройка принтера для обработки двоичных заданий на печать PostScript с компьютеров Macintosh. Примечания. <ul style="list-style-type: none"> • Заводской настройкой по умолчанию является значение «Авто». • При выборе значения «Выкл.» выполняется фильтрация заданий на печать с применением стандартного протокола. • При выборе значения «Вкл.» выполняется обработка заданий на печать PostScript с несформированными двоичными данными.

Элемент	Назначение
Настройка стандартной сети или Сетевая [x] установка Отчеты Сетевая плата TCP/IP IPv6 Беспроводная связь AppleTalk	Отображение и настройка сетевых параметров принтера. Примечание. Меню «Беспроводная связь» открывается, только если принтер подключен к беспроводной сети.

Меню "Отчеты"

Чтобы открыть данное меню, выполните одну из следующих команд:

- Сеть/порты >Стандартная сеть >Настройка стандартной сети >Отчеты
- Сеть/порты >Сеть [x] >Сеть [x] Настройка >Отчеты

Параметр	Чтобы
Печать страницы настройки	Печать отчета, содержащего информацию о сетевых настройках принтера, например адрес TCP/IP.

Меню "Сетевая плата"

Чтобы открыть данное меню, выполните одну из следующих команд:

- Сеть/порты >Стандартная сеть >Настройка стандартной сети >Сетевая плата
- Сеть/порты >Сеть [x] >Настройка сети [x] >Сетевая плата

Компонент	Предназначение
Просмотреть состояние карты Подключена Отключено	Просмотр состояния подключения сетевой платы.
Просмотреть скорость карты	Просмотр скорости активной сетевой платы.
Сетевой адрес UAA-адрес LAA	Просмотр сетевых адресов.
Время ож. задан. 0–255 секунд	Задание временного интервала, по истечении которого сетевое задание печати будет отменено. Примечания. <ul style="list-style-type: none"> • Заводское значение по умолчанию – 90 секунд. • Значение параметра 0 отменяет действие этой настройки. • Если выбрано значение 1-9, то значение сохраняется как 10.

Меню "TCP/IP"

Чтобы открыть данное меню, выполните одну из следующих команд:

- Сеть/порты >Стандартная сеть >Настройка стандартной сети >TCP/IP
- Сеть/порты >Сеть [x] >Сеть [x] Настройка >TCP/IP

Примечание. Это меню доступно только на сетевых моделях и принтерах, подсоединенных к серверам печати.

Параметр	Чтобы
Задать имя узла	Задать текущее имя хоста TCP/IP. Примечание. Это имя можно изменять только со встроенного веб-сервера.
IP-адрес	Просмотр или изменение текущего адреса TCP/IP. Примечание. При ручной настройке IP-адреса параметры "Включить DHCP" и "Включить автоматический IP" переключаются в положение Off (Выкл.). Также, параметры "Включить BOOTP" и "Включить RARP", поддерживающие BOOTP и RARP переключаются в положение Off (Выкл.).
Маска подсети	Просмотр или изменение текущей маски сети TCP/IP.
Шлюз	Просмотр или изменение текущего шлюза TCP/IP.
Включить DHCP Вкл Выкл	Указать адрес DHCP и настройки назначения параметров. Примечание. Заводской настройкой по умолчанию является значение "Вкл".
Включить RARP Вкл Выкл	Указание адреса RARP и настройка параметров назначения. Примечание. Заводской настройкой по умолчанию является значение "Выкл".
Включить BOOTP Вкл Выкл	Указание адреса BOOTP и настройка параметров назначения. Примечание. Заводской настройкой по умолчанию является значение "Вкл".
Включить AutoIP Да Нет	Указать параметр «Сеть нулевой конфигурации». Примечание. Значение по умолчанию, заданное изготовителем, — "Да".
Включить FTP/TFTP Да Нет	Включение встроенного сервера FTP, который позволяет отправлять файлы на принтер с использованием протокола FTP. Примечание. Значение по умолчанию, заданное изготовителем, — "Да".
Включить сервер HTTP Да Нет	Включить встроенный веб-сервер. При включении данного параметра появляется возможность дистанционного контроля параметров и управления принтером с помощью веб-обозревателя. Примечание. Значение по умолчанию, заданное изготовителем, — "Да".
Адрес сервера WINS	Просмотр или изменение текущего адреса сервера WINS/IP.
Включить DDNS Да Нет	Просмотр или изменение текущего параметра DDNS. Примечание. Значение по умолчанию, заданное изготовителем, — "Да".
Включить mDNS Да Нет	Просмотр или изменение текущего параметра mDNS. Примечание. Значение по умолчанию, заданное изготовителем, — "Да".
Адрес сервера DNS	Просмотр или изменение текущего адреса сервера DNS/IP.

Параметр	Чтобы
Адрес резервного сервера DNS	Служит для просмотра и изменения адреса резервного сервера DNS
Адрес резервного сервера DNS 2	
Адрес резервного сервера DNS 3	
Включить HTTPS Да Нет	Просмотр или изменение текущего параметра HTTPS. Примечание. Значение по умолчанию, заданное изготовителем, — "Да".

меню "IPv6"

Чтобы открыть данное меню, выполните одну из следующих команд:

- Меню «Сеть/порты» >Стандартная сеть >Настройка стандартной сети >IPv6
- Меню «Сеть/порты» >Сеть [x] >Настройка сети [x] >IPv6

Примечание. Это меню доступно только на сетевых моделях и принтерах, подсоединенных к серверам печати.

Параметр	Чтобы
Включить IPv6 Вкл Выкл	Включение IPv6 в принтере. Примечание. Заводской настройкой по умолчанию является значение "Вкл".
Автоконфигурация Вкл Выкл	Показывает, принимает ли адаптер беспроводной сети данные автоматической настройки адреса IPv6, предоставляемые маршрутизатором. Примечание. Заводской настройкой по умолчанию является значение "Вкл".
Вывести имя узла	Служит для задания имени хоста.
Вывести адрес	Примечание. Эти параметры можно изменять только со встроенного веб-сервера.
Просмотр адреса маршрутизатора	
Включить DHCPv6 Вкл Выкл	Включение DHCPv6 в принтере. Примечание. Заводской настройкой по умолчанию является значение "Вкл".

меню "Беспроводная связь"

Примечание. Это меню доступно только в случае подключения принтеров к сети Ethernet и принтерам с беспроводной сетью, оснащенных адаптером беспроводной связи.

Чтобы открыть данное меню, выполните одну из следующих команд:

- Сеть/порты >Стандартная сеть >Настройка стандартной сети >Беспроводная связь
- Сеть/порты >Сеть [x] >Настройка сети [x] >Беспроводная связь

Параметр	Чтобы
Настройка защищенной Wi-Fi (WPS) Запуск метода нажатия кнопки Запуск метода подключения по PIN-коду	Установка беспроводной сети и включение сетевой безопасности. Примечания. <ul style="list-style-type: none"> • Параметр "Настройка нажатием кнопки" позволяет подключать принтер к беспроводной сети нажатием кнопок как на принтере, так и на точке доступа (беспроводном маршрутизаторе) в течение заданного периода времени. • Запуск метода подключения по PIN-коду позволяет подключать принтер к беспроводной сети с использованием PIN-кода на принтере и вводом его в качестве настройки беспроводного соединения точки доступа.
Включение/отключение автоопределения WPS Включить Отключить	Автоматическое определение способа подключения, которое используется точкой доступа с WPS: метода нажатия кнопки или метода подключения по PIN-коду. Примечание. Заводской настройкой по умолчанию является значение «Отключено».
Режим сети Тип BSS Инфраструктура Прямое подключение	Служит для задания режима сети. Примечания. <ul style="list-style-type: none"> • Заводской настройкой по умолчанию является значение «Инфраструктура». Инфраструктура позволяет принтеру получать доступ в сеть с использованием точки доступа. • Настройка беспроводного подключения между принтером и компьютером напрямую.
Совместимость 802.11b/g 802.11b/g/n	Служит для задания стандарта беспроводной связи для беспроводной сети. Примечание. Заводской настройкой по умолчанию является значение «802.11b/g/n».
Выбрать сеть	Выбор доступной сети, которую должен использовать принтер.
Просмотреть качество сигнала	Посмотреть качество беспроводного соединения.
Просмотреть режим безопасности	Посмотреть способ шифрования для беспроводной сети.

меню AppleTalk

Примечание. Это меню отображается только для моделей принтеров, подключенных к сети Ethernet, или в случае установки опционального беспроводного сетевого адаптера.

Чтобы открыть меню, откройте одно из двух:

- Сеть/порты >Стандартная сеть >Настройка стандартной сети >AppleTalk
- Сеть/Порты >Сеть [x] >Настройка сети [x] >AppleTalk

Параметр	Чтобы
Включить Да Нет	Включение или отключение поддержки AppleTalk. Примечание. Значение по умолчанию, заданное изготовителем, — "Да".

Параметр	Чтобы
Просмотр имени	Отображение назначенного имени AppleTalk. Примечание. Имя AppleTalk можно изменять только со встроенного веб-сервера.
Вывести адрес	Отображение назначенного адреса AppleTalk. Примечание. Адрес AppleTalk можно изменять только со встроенного веб-сервера.
Задание зоны [список зон, доступных в сети]	Отображение списка зон AppleTalk, доступных в сети. Примечание. Зона по умолчанию для сети является заводской настройкой по умолчанию.

меню «Стандартный USB»

Компонент	Предназначение
PCL SmartSwitch Вкл. Выкл.	Настройка автоматического переключения принтера на эмуляцию PCL, когда это требуется для задания на печать, полученного через последовательный порт USB, независимо от языка принтера по умолчанию. Примечания. <ul style="list-style-type: none"> • Заводской настройкой по умолчанию является значение «Вкл.». • При выборе значения «Выкл.» на принтере не выполняется анализ поступающих данных. Принтер использует эмуляцию PostScript, если для параметра PS SmartSwitch установлено значение «Вкл». Если для параметра PS SmartSwitch установлено значение «Выкл», используется язык принтера по умолчанию, указанный в меню «Настройка».
PS SmartSwitch Вкл. Выкл.	Настройка автоматического переключения принтера на эмуляцию PS, когда это требуется для задания на печать, полученного через последовательный порт USB, независимо от языка принтера по умолчанию. Примечания. <ul style="list-style-type: none"> • Заводской настройкой по умолчанию является значение «Вкл.». • При выборе значения «Выкл.» на принтере не выполняется анализ поступающих данных. Принтер использует эмуляцию PCL, если для параметра PCL установлено значение «Вкл». Если для параметра PCL SmartSwitch установлено значение «Выкл», используется язык принтера по умолчанию, указанный в меню «Настройка».
Режим NPA Вкл. Выкл. Авто	Настройка принтера для выполнения особых процедур обработки для двунаправленной связи в соответствии с соглашениями, определенными протоколом NPA. Примечания. <ul style="list-style-type: none"> • Заводской настройкой по умолчанию является значение «Авто». При выборе «Авто» принтер выполняет анализ данных, распознает формата, после чего данные обрабатываются с учетом результатов анализа. • В случае изменения этого параметра на панели управления принтера принтер автоматически перезапускается. Затем выбор меню обновляется.

Компонент	Предназначение
Буфер USB Отключено Авто От 3 КБ до [максимальный разрешенный размер]	Настройка размера буфера входного порта USB. Примечания. <ul style="list-style-type: none"> • Заводской настройкой по умолчанию является значение «Авто». • При отключении отключается буферизация заданий. Все задания печати, ранее помещенные в буфер на диске принтера, распечатываются до возобновления обычной обработки заданий. • Размер буфера USB можно менять с шагом в 1-КБ. • Максимально допустимый размер зависит от объема памяти принтера, размера буферов других каналов связи и значения параметра «Сохранение ресурсов» («Вкл.» или «Выкл.»). • Для расширения допустимого диапазона значений размера буфера USB отключите буфер параллельного интерфейса, последовательного интерфейса и сетевой буфер или уменьшите их размеры. • В случае изменения этого параметра на панели управления принтера принтер автоматически перезапускается. Затем выбор меню обновляется.
Буферизация заданий Выкл. Вкл. Авто	Временное сохранение заданий на печать на жестком диске принтера перед выполнением печати. Примечания. <ul style="list-style-type: none"> • Заводской настройкой по умолчанию является значение «Выкл.». • При выборе значения «Вкл.» задания временно сохраняются на жестком диске принтера. • При выборе значения «Авто» задания на печать временно сохраняются на жестком диске только в том случае, если принтер занят обработкой данных, поступивших через другой входной порт. • В случае изменения этого параметра на панели управления принтера и выхода из меню принтер перезапускается. Затем выбор меню обновляется.
Двоичный PS для MAC Вкл. Выкл. Авто	Настройка принтера для обработки двоичных заданий на печать PostScript с компьютеров Macintosh. Примечания. <ul style="list-style-type: none"> • Заводской настройкой по умолчанию является значение «Авто». • При выборе значения «Вкл.» выполняется обработка заданий на печать PostScript с несформированными двоичными данными. • При выборе значения «Выкл.» выполняется фильтрация заданий на печать с применением стандартного протокола.
Адрес ENA ууу.ууу.ууу.ууу	Задание сетевого адреса для внешнего сервера печати. Примечание. Этот элемент меню доступен только в том случае, если принтер подключен к внешнему серверу печати с использованием порта USB.
Сетевая маска ENA ууу.ууу.ууу.ууу	Задание сетевой маски для внешнего сервера печати. Примечание. Этот элемент меню доступен только в том случае, если принтер подключен к внешнему серверу печати с использованием порта USB.
Шлюз ENA ууу.ууу.ууу.ууу	Задание шлюза для внешнего сервера печати. Примечание. Этот элемент меню доступен только в том случае, если принтер подключен к внешнему серверу печати с использованием порта USB.

Меню «Настройка SMTP»

Компонент	Предназначение
Первичный шлюз SMTP	<p>Указание данных о шлюзе и порте сервера SMTP.</p> <p>Примечание. Значение порта шлюза SMTP по умолчанию – 25.</p>
Порт основного шлюза SMTP	
Вторичный шлюз SMTP	
Порт вспомогательного шлюза SMTP	
Время ожидания SMTP 5–30	<p>Определяет промежуток времени (в секундах) до прекращения сервером попыток передачи электронной почты.</p> <p>Примечание. «30» — заводская настройка по умолчанию.</p>
Обратный адрес	<p>Задаёт адрес для ответа длиной до 128 символов в сообщении электронной почты, отправляемом принтером.</p>
Использовать SSL Отключено Согласование Требуется	<p>Настройка использования SSL на принтере для повышения безопасности при подключении к серверу SMTP.</p> <p>Примечания.</p> <ul style="list-style-type: none"> • Заводское значение по умолчанию – «Отключено». • Когда используется параметр «Согласование», сервер SMTP определяет, должно ли использоваться шифрование SSL.
Проверка подлинности сервера SMTP Проверка подлинности не требуется Вход/обычная CRAM-MD5 Digest-MD5 NTLM Kerberos 5	<p>Определяет тип проверки подлинности пользователя в соответствии с полномочиями для сканирования в сообщении электронной почты.</p> <p>Примечание. Значение по умолчанию, заданное изготовителем, — «Проверка подлинности не требуется».</p>

Компонент	Предназначение
Эл. сообщение от устройства Отсутствует Испол. учет. данные SMTP	<p>Задает учетные данные, которые будут использоваться при подключении к серверу SMTP.</p> <p>Примечания.</p> <ul style="list-style-type: none"> • Заводской настройкой по умолчанию для параметров «Эл. сообщение от устройства» и «Эл. сообщение от пользователя» является значение «Нет». • Параметры «Имя пользователя устройства» и «Пароль устройства» используются для входа на сервер SMTP, когда выбран параметр «Использовать учетные данные SMTP».
Эл. сообщение от пользователя Отсутствует Испол. учет. данные SMTP Использовать имя польз. и пароль сеанса Использовать эл. адрес и пароль сеанса Запрос пользователя	
Имя польз. устройства	
Пароль устройства	
Область Kerberos 5	
Домен NTLM	

Меню «Безопасность»

Изменение настройки меню безопасности

Примечание. Это меню отображается только на некоторых моделях принтера с сенсорным экраном.

Параметр	Чтобы
Изменить резервный пароль Использовать резервный пароль <ul style="list-style-type: none"> • Выкл • Вкл Пароль	<p>Создание пароля для резервной копии.</p> <p>Примечания.</p> <ul style="list-style-type: none"> • Выкл - заводская настройка по умолчанию для параметра "Использовать резервный пароль". • Этот пункт меню отображается только в том случае, если существует пароль для резервной копии.
Изменить строительные блоки Внутренние учетные записи NTLM Настройка простого Kerberos Установка Kerberos Active Directory LDAP LDAP+GSSAPI Пароль PIN-код	<p>Редактировать параметры для внутренних аккаунтов, NTLM, настройка Simple Kerberos, настройка Kerberos, Active Directory, LDAP, пароль и PIN.</p>

Параметр	Чтобы
Изменить шаблоны безопасности [список доступных шаблонов]	Добавление или изменение шаблона безопасности
Изменение управления доступом Административные меню Доступ к функциям Управление Решения Отменить задания на устройстве	Управление доступом к меню принтера, обновлениям программного обеспечения, отложенным заданиям и другим точкам доступа.

Меню “Другие параметры безопасности”

Параметр	Чтобы
Ограничения входа в систему Вход в систему не выполнен Ошибка временного интервала Время блокировки Время ожидания входа в систему с панели управления Время ожидания удаленного входа в систему	<p>Ограничение количества неудачных попыток входа на панель принтера и временных интервалов между ними, после которых все пользователи будут заблокированы.</p> <p>Примечания.</p> <ul style="list-style-type: none"> • “Вход в систему не выполнен” указывает количество неудачных попыток входа до блокировки пользователей. Заводская настройка по умолчанию находится в пределах от 1 до 10 попыток. • “Ошибка временного интервала” указывает интервал, во время которого неудачные попытки входа не вызывают блокировки пользователей. Диапазон настройки — от 1 до 60 минут. Значение по умолчанию, заданное изготовителем — 5 минут. • “Время блокировки” указывает насколько долго пользователи блокируются после превышения ограничений неудачного входа. Диапазон настройки — от 1 до 60 минут. Значение по умолчанию, заданное изготовителем — 5 минут. “1” указывает на то, что на принтере не установлено время блокировки. • “Время ожидания входа в систему с панели управления” указывает, как долго принтер остается неактивным на начальном экране до автоматического выхода пользователей из системы. Диапазон настройки — от 1 до 900 минут. Значение по умолчанию, заданное изготовителем — 30 секунд. • Параметр “Время ожидания удаленного входа в систему” указывает, как долго удаленный интерфейс остается неактивным до автоматического выхода пользователей из системы. Диапазон настройки — от 1 до 120 минут. Значение по умолчанию, заданное изготовителем — 10 минут.
Переключатель сброса параметров безопасности Параметры управления доступом = “Без защиты” Не влияет Сброс заводских значений безопасности	<p>Позволяет изменить значения параметров безопасности.</p> <p>Примечания.</p> <ul style="list-style-type: none"> • Параметры управления доступом = “Без защиты” — сохраняются все сведения о безопасности, определенные пользователем. “Без защиты” — заводская настройка по умолчанию. • Если выбрано значение “Не влияет”, при восстановлении значений по умолчанию конфигурация безопасности устройства не будет изменена. • При выборе параметра “Сброс заводских значений безопасности” будут удалены все сведения о безопасности, определенные пользователем, и для всех параметров в разделе “Различные настройки безопасности” панели управления и встроенного веб-сервера.

Параметр	Чтобы
Проверка сертификата LDAP Запрашивать Попытаться Разрешить Никогда	Позволяет пользователю запросить сертификат сервера. Примечания. <ul style="list-style-type: none"> • Значение "Запрашивать" означает, что требуется сертификат сервера. Если предоставлен неправильный сертификат или сертификат не предоставлен, сеанс будет сразу прерван. Значение по умолчанию, заданное изготовителем, — "Запрашивать". • Значение "Попытаться" означает, что выполнен запрос сертификата сервера. Если сертификат не предоставлен, сеанс будет продолжен обычным образом. Если предоставлен неправильный сертификат, сеанс будет сразу прерван. • Значение "Разрешить" означает, что выполнен запрос сертификата сервера. Если сертификат не предоставлен, сеанс будет продолжен обычным образом. Если предоставлен неправильный сертификат, он будет проигнорирован и сеанс продолжится обычным образом. • Значение "Никогда" означает, что запрос сертификата сервера не выполнен.
Минимальная длина PIN-кода 1–16	Позволяет настроить ограничение длины PIN-кода. Примечание. Значение по умолчанию, заданное изготовителем — 4

меню Конфиденциальная печать

Параметр	Чтобы
Макс неверных PIN Выкл 2–10	Ограничение количества попыток ввода неверного PIN-кода. Примечания. <ul style="list-style-type: none"> • Этот пункт меню отображается только при наличии в принтере установленного, отформатированного жесткого диска. • По достижении предельного значения выполняется удаление заданий печати для данного сочетания имени пользователя и PIN-кода.
Истечение срока действия конфиденциального задания Выкл 1 час 4 часа 24 часа 1 неделя	Устанавливается ограничение времени хранения принтером конфиденциальных заданий на печать. Примечания. <ul style="list-style-type: none"> • Если параметр «Истечение срока действия конфиденциального задания» был изменен, когда в памяти или на жестком диске принтера находились конфиденциальные задания печати, то срок хранения этих заданий не изменяется на новое значение по умолчанию. • Если принтер отключен, все конфиденциальные задания, хранящиеся в памяти принтера, удаляются.
Примечание. Заводской настройкой по умолчанию является значение "Выкл".	

Параметр	Чтобы
Истечение срока действия задания на печать с повтором Выкл 1 час 4 часа 24 часа 1 неделя	Устанавливается ограничение времени хранения принтером заданий на печать.
Истечение срока действия задания на печать с проверкой Выкл 1 час 4 часа 24 часа 1 неделя	Устанавливается ограничение времени хранения принтером заданий на печать, требующих проверки.
Истечение срока действия задания на печать с резервированием Выкл 1 час 4 часа 24 часа 1 неделя	Устанавливается ограничение времени хранения принтером заданий на печать для печати позднее.
Примечание. Заводской настройкой по умолчанию является значение "Выкл".	

Меню "Очистка диска"

При очистке диска с жесткого диска принтера удаляются *только* данные задания на печать, которые в настоящее время *не* используются файловой системой. Все постоянные данные на жестком диске принтера, такие как загруженные шрифты, макросы и отложенные задания, сохраняются.

Примечание. Это меню отображается только при наличии в принтере установленного, отформатированного жесткого диска.

Параметр	Чтобы
Режим очистки Автовыбор	Указание режима очистки диска.
Автоматический метод Однопроходная Многопроходная	Разметка всего дискового пространства, которое использовалось предыдущим заданием печати. При использовании данного метода файловая система не может повторно использовать это пространство до тех пор, пока оно не будет полностью очищено. Примечания. <ul style="list-style-type: none"> • "Однопроходная" — заводская настройка по умолчанию. • Только функция автоматической очистки позволяет пользователям активировать очистку диска без необходимости отключения принтера на продолжительное время. • Для удаления секретной информации следует использовать <i>только</i> метод многопроходной очистки.

Меню "Журнал проверки безопасности"

Параметр	Чтобы
Журнал экспорта	<p>Позволяет авторизованным пользователям экспортировать файл журнала безопасности.</p> <p>Примечания.</p> <ul style="list-style-type: none"> • Чтобы экспортировать файл журнала с панели управления принтера, должен быть прикреплен флэш-накопитель. • Журнал проверки безопасности можно загрузить со встроенного веб-сервера и сохранить на компьютере.
Удаление журнала Да Нет	<p>Указать удалять файлы журнала проверки безопасности или нет.</p> <p>Примечание. Значение по умолчанию, заданное изготовителем, — "Да".</p>
Журнал конфигурации Включить проверку Да Нет Включить удаленный системный журнал Нет Да Функция удаленного системного журнала 0–23 Серьезность ошибок для занесения в журнал 0–7	<p>Указать принципы создания файлов журнала проверки безопасности.</p> <p>Примечания.</p> <ul style="list-style-type: none"> • "Включить проверку" определяет принципы регистрации событий в журнал проверки безопасности и удаленный системный журнал. Значение по умолчанию, заданное изготовителем, — "Нет". • "Включить дистанционный системный журнал" определяет, отправляются ли файлы журнала на удаленный сервер. Значение по умолчанию, заданное изготовителем, — "Нет". • "Функция удаленного системного журнала" определяет значение, используемое для отправки файлов журнала на сервер удаленного системного журнала. Значение по умолчанию, заданное изготовителем — 4 • При включенном журнале проверки безопасности значение серьезности ошибки каждого события записывается. Значение по умолчанию, заданное изготовителем — 4

меню "Установка даты и времени"

Параметр	Чтобы
Текущие дата и время	Просмотр текущих настроек даты и времени для принтера.
Установка даты и времени вручную	<p>Ввод даты и времени.</p> <p>Примечание. Дата и время устанавливаются в формате ГГГГ-ММ-ДД ЧЧ:ММ:СС.</p>
Часовой пояс	<p>Выбор часового пояса.</p> <p>Примечание. GMT (по Гринвичу) — заводское значение по умолчанию.</p>
Автопереход на летнее время Вкл Выкл	<p>Настройка принтера для включения перехода на летнее и зимнее время с учетом настройки часового пояса принтера.</p> <p>Примечание. Вкл — заводская настройка по умолчанию. При этом используется переход на летнее время, соответствующий выбранному часовому поясу.</p>

Параметр	Чтобы
Настройка часового пояса пользователя Неделя начала перехода на летнее время Первый день летнего времени Месяц начала перехода на летнее время Время начала перехода на летнее время Неделя окончания перехода на летнее время День окончания перехода на летнее время Месяц окончания перехода на летнее время Время окончания перехода на летнее время Смещение перехода на летнее время	Позволяет пользователю настроить часовой пояс.
Включить NTP Вкл Выкл	Включение сетевого протокола времени, который синхронизирует часы на устройствах в сети. Примечание. Заводской настройкой по умолчанию является значение "Вкл".
Сервер NTP	Просмотр адреса сервера NTP.
Включить проверку подлинности Вкл Выкл	Включение и выключение параметров проверки подлинности. Примечание. Заводской настройкой по умолчанию является значение "Выкл".

Меню "Параметры"

меню «Общие параметры»

Элемент	Назначение
<p>Язык дисплея</p> <ul style="list-style-type: none"> English Французский Немецкий Итальянский Испанский Датский Норвежский Нидерландский Шведский Португальский Финский Русский Польский Греческий Венгерский Турецкий Чешский Китайский (упрощенное письмо) Китайский (традиционное письмо) Корейский Japanese 	<p>Служит для выбора языка отображаемого на дисплее принтера.</p> <p>Примечание. Не все принтеры поддерживают все языки. Чтобы неподдерживаемые языки могли отображаться, возможно, понадобится установить специальное аппаратное обеспечение.</p>
<p>Экономичный режим</p> <ul style="list-style-type: none"> Выкл. Энергия Энергия/Бумага Бумага 	<p>Минимизация потребления электроэнергии, расхода бумаги или специальной бумаги.</p> <p>Примечания.</p> <ul style="list-style-type: none"> • Заводской настройкой по умолчанию является значение «Выкл.». Это значение восстанавливает заводские настройки принтера по умолчанию. • Параметр «Энергия» позволяет снизить энергопотребление принтером. При этом может уменьшаться производительность, однако на качество печати это не влияет. • Значение "Энергосбережение/Экономия бумаги" минимизирует потребление электроэнергии, а также расход бумаги и специальной бумаги. • Значение "Экономия бумаги" уменьшает количество бумаги и специальной бумаги, используемых для заданий на печать. При этом может уменьшаться производительность, однако на качество печати это не влияет.

Элемент	Назначение
Загруженный звуковой сигнал устройства автоматической подачи Включено Отключено	Определяет подачу звукового сигнала УАПД при загрузке бумаги. Примечание. Значение по умолчанию, заданное изготовителем, — "Включено".
Датчик подачи нескольких листов УАПД Вкл Выкл.	Определяет, когда УАПД захватывает более одного листа за раз. Примечание. Заводской настройкой по умолчанию является значение "Вкл".
Тихий режим Выкл. Вкл	Снижает уровень шума, создаваемый принтером. Примечания. <ul style="list-style-type: none"> • Заводской настройкой по умолчанию является значение «Выкл.»». При этом параметре принтер работает с максимальными характеристиками. • При выборе значения «Вкл.» принтер настраивается таким образом, чтобы уровень производимого им шума был минимальным. Этот параметр лучше всего подходит для печати текста и линейной графики. • Для оптимальной печати цветных документов отключите тихий режим. • Если в драйвере выбрать параметр «Фото», тихий режим может быть отключен и обеспечено лучшее качество и максимальная скорость печати.
Запустить начальную настройку Да Нет	Запуск мастера настройки принтера. Примечания. <ul style="list-style-type: none"> • Заводской настройкой по умолчанию является значение «Да». • После завершения работы мастера настройки при выборе значения «Готово», в окне «Выбор страны» принимается значение по умолчанию «Нет».

Элемент	Назначение
<p>Клавиатура</p> <p>Тип клавиатуры</p> <ul style="list-style-type: none"> English Французский Французский (Канада) Немецкий Итальянский Испанский Греческий Датский Норвежский Нидерландский Шведский Финский Португальский Русский Польский Немецкий (Швейцария) Французский (Швейцария) Корейский Венгерский Турецкий Чешский Упрощенный китайский Традиционный китайский Japanese Пользовательская клавиша [x] 	<p>Служит для задания языка и ключевой пользовательской информации для клавиатуры панели управления принтера. Дополнительные вкладки позволяют получить доступ к диакритическим знакам и символам с клавиатуры.</p>
<p>Форматы бумаги</p> <ul style="list-style-type: none"> США Метрические единицы 	<p>Служит для установки единиц измерения для форматов бумаги по умолчанию.</p> <p>Примечания.</p> <ul style="list-style-type: none"> • США — заводское значение по умолчанию. • Исходная настройка зависит от выбора страны или региона при первоначальной настройке. • Изменение данного параметра приводит также к изменению параметра по умолчанию для каждого устройства подачи в меню "Формат и тип бумаги".
<p>Сканировать в диапазон портов ПК</p> <p>[диапазон портов]</p>	<p>Задаёт допустимый диапазон портов для принтеров, находящихся за брандмауэром, блокирующим порты. Допустимые порты задаются в виде двух наборов цифр, разделенных точкой с запятой.</p> <p>Примечание. Заводской настройкой по умолчанию является значение "9751:12000".</p>

Элемент	Назначение
<p>Отображаемая информация</p> <p>Левая сторона</p> <p>Правая сторона</p> <p>Пользовательский текст [x]</p>	<p>Определяет элементы, отображаемые в левом верхнем и правом верхнем углах начальной страницы.</p> <p>Для меню левой и правой стороны выберите одно из следующих значений:</p> <p>Нет</p> <p>IP-адрес</p> <p>Имя хоста</p> <p>Имя контакта</p> <p>Местоположение</p> <p>Дата/время</p> <p>Имя службы mDNS/DDNS</p> <p>Имя нулевой конфигурации</p> <p>Пользовательский текст [x]</p> <p>Наименование модели</p> <p>Примечания.</p> <ul style="list-style-type: none"> • "IP-адрес" — значение по умолчанию, заданное для левой стороны. • "Дата/время" — значение по умолчанию, заданное для правой стороны.
<p>Отображаемые сведения (продолжение)</p> <p>Черный тонер</p>	<p>Позволяет настраивать отображаемую информацию для черного тонера.</p> <p>Выберите один из следующих параметров:</p> <p>Когда отображать</p> <p>Не отображать</p> <p>Отобразить</p> <p>Сообщение для отображения</p> <p>По умолчанию</p> <p>Альтернативное</p> <p>По умолчанию</p> <p>[ввод текста]</p> <p>Альтернативное</p> <p>[ввод текста]</p> <p>Примечания.</p> <ul style="list-style-type: none"> • "Не отображать" — значение по умолчанию, заданное для параметра "Когда отображать". • Заводской настройкой по умолчанию для параметра «Сообщение для отображения» является значение «По умолчанию».

Элемент	Назначение
<p>Отображаемые сведения (продолжение)</p> <p>Замятие бумаги</p> <p>Загрузите бумагу</p> <p>Ошибки, требующие технического обслуживания принтера</p>	<p>Позволяет настраивать отображаемую информацию для параметров меню "Замятие бумаги", "Загрузите бумагу" и "Ошибки, требующие технического обслуживания принтера".</p> <p>Выберите один из следующих параметров:</p> <p>Отобразить</p> <p>Да</p> <p>Нет</p> <p>Сообщение для отображения</p> <p>По умолчанию</p> <p>Альтернативное</p> <p>По умолчанию</p> <p>[ввод текста]</p> <p>Альтернативное</p> <p>[ввод текста]</p> <p>Примечания.</p> <ul style="list-style-type: none"> • Для параметра "Отображать" заводские настройки по умолчанию отсутствуют. • Заводской настройкой по умолчанию для параметра «Сообщение для отображения» является значение «По умолчанию».
<p>Пользовательские настройки начального экрана</p> <p>Изменить язык</p> <p>Копировать</p> <p>Копирование кодов быстрого доступа</p> <p>Факс</p> <p>Коды быстрого доступа для факсов</p> <p>Эл. почта</p> <p>Коды быстрого доступа для электронной почты</p> <p>FTP</p> <p>Коды быстрого доступа для FTP</p> <p>Поиск отложенных заданий</p> <p>Отложенные задания</p> <p>Диск USB</p> <p>Профили и решения</p> <p>Закладки</p> <p>Задания от пользователя</p> <p>Формы и избранное</p>	<p>Позволяет изменять значки, отображаемые на начальном экране.</p> <p>Позволяет сделать выбор из следующих функций для каждого значка:</p> <p>Отобразить</p> <p>Не отображать</p> <p>Примечания.</p> <ul style="list-style-type: none"> • Заводской настройкой по умолчанию для параметров меню «Копирование», «Факс», «Электронная почта», «FTP», «Поиск отложенных заданий», «Отложенные задания», «Накопитель USB» и «Формы и избранное» является значение «Отображать». • Для параметров "Изменить язык", "Копирование кодов быстрого доступа", "Коды быстрого доступа для факсов", "Коды быстрого доступа для электронной почты", "Коды быстрого доступа для FTP", "Профили и решения", "Закладки" и "Задания от пользователя" заводской настройкой по умолчанию является значение «Не отображать».
<p>Формат даты</p> <p>ММ-ДД-ГГГГ</p> <p>ДД-ММ-ГГГГ</p> <p>ГГГГ-ММ-ДД</p>	<p>Формат даты принтера.</p> <p>Примечания.</p> <ul style="list-style-type: none"> • Значение по умолчанию, заданное изготовителем для США, — "ММ-DD-YYYY". • Заводской настройкой по умолчанию для других стран является значение ДД-ММ-ГГГГ.

Элемент	Назначение
Формат времени 12-часовой 24-часовой	Задается формат времени принтера. Примечание. Заводская настройка по умолчанию – 12-часовой режим А.М./Р.М.
Яркость экрана 20–100	Определяет яркость экрана панели управления принтера. Примечание. Значение по умолчанию, заданное изготовителем – 100.
Односторонняя печать Выкл. Вкл	Устанавливает копирование со стекла экспонирования сканера по одной странице за один раз. Примечание. Заводской настройкой по умолчанию является значение «Выкл.».
Индикаторы выходных лотков Режим "Обычный/Ожидание" Выкл. Неяркий Яркий	Определяет величину яркости при выходе из стандартного выходного лотка. Примечания. <ul style="list-style-type: none"> • "Тусклый" является заводской настройкой по умолчанию, если для параметра "Экономичный режим" установлено значение "Энергия" или "Энергия/бумага". • "Яркий" является заводской настройкой по умолчанию, если для параметра "Экономичный режим" установлено значение "Выкл" или "Бумага".
Сообщения об ошибках Вкл Выкл.	Определяется, будут ли мигать индикаторы, когда у принтера возникнут ошибки. Примечание. Заводской настройкой по умолчанию является значение "Вкл".
Звуковые сигналы Обратная связь кнопок Вкл Выкл. Громкость 1–10	Определяет громкость звукового сигнала кнопок. Примечания. <ul style="list-style-type: none"> • «Вкл.» — заводская настройка по умолчанию для параметра «Сигнал кнопок». • Заводской настройкой по умолчанию для громкости является значение «5».
Информация о сенсорном экране Вкл Выкл.	Обеспечивает тактильную обратную связь сенсорного экрана Примечание. Заводской настройкой по умолчанию является значение "Вкл".
Отобразить закладки Да Нет	Указывает, следует ли отображать закладки из области «Отложенные задания». Примечание. Заводской настройкой по умолчанию является значение «Да». Если выбрано значение "Да", закладки отображаются в области "Отложенные задания".
Разрешить удаление фона Вкл. Выкл.	Служит для разрешения удаления фона изображения во время копирования, передачи факса или электронной почты, работы с FTP либо заданий сканирования на USB. Примечание. Заводской настройкой по умолчанию является значение «Вкл.». Фон изображения удаляется.

Элемент	Назначение
Разрешить пользоват. задания на сканирование Вкл. Выкл.	Позволяет выполнять сканирование нескольких заданий в один файл. Примечание. Заводской настройкой по умолчанию является значение «Вкл.». Если выбрано значение "Вкл.", для некоторых заданий можно установить значение "Разрешить пользоват. задания на сканирование".
Устранение замятия в сканере Уровень задания Уровень страницы	Определяет способ повторной загрузки отсканированного задания в случае возникновения замятия в УАПД. Примечания. <ul style="list-style-type: none"> • «Уровень задания» является параметром по умолчанию. • Если выбрано значение "Уровень задания", при возникновении замятия страниц выполняется повторное сканирование всего задания. • Если выбрано значение "Уровень страницы", повторное сканирование выполняется с замятой страницы.
Частота обновления веб-страницы 30–300	Определяет промежуток времени (в секундах) между обновлениями встроенного веб-сервера. Примечание. Заводской настройкой по умолчанию является значение «120».
Имя контакта	Определяет имя контакта для принтера. Примечание. Имя контакта, которое будет сохранено на встроенном веб-сервере.
Местоположение	Определяет местоположение принтера. Примечание. Местоположение сохраняется на встроенном веб-сервере.
Предупредительные сигналы Аварийный сигнал Сигнал картриджа Сигнал "Нет скрепок"	Устанавливает предупредительный сигнал, когда необходимо вмешательство пользователя. При включении функции «Аварийный сигнал» вы можете установить количество звучаний сигнализации, а функция «Сигнал картриджа» позволяет остановить печать, если в картридже заканчивается тонер. Для предупредительного сигнала каждого типа выберите один из следующих параметров: Выкл. Однократный Непрерывный Примечания. <ul style="list-style-type: none"> • Значение по умолчанию, заданное изготовителем, — "Однократный". При этом значении подаётся три коротких звуковых сигнала. • Значение Off "Выкл." является заводской настройкой по умолчанию для параметров "Сигнал картриджа" и "Нет скрепок". При этом значении предупредительные сигналы не подаются. • При выборе значения "Непрерывный" три коротких звуковых сигнала повторяются каждые 10 секунд.

Элемент	Назначение
Время ожидания Режим ожидания Отключено 1–240	Определяет продолжительность простоя (в минутах) до перехода принтера в режим пониженного энергопотребления. Примечание. Заводской настройкой по умолчанию является значение 15.
Время ожидания Спящий режим Отключено 1–180	Определяет промежуток времени (в минутах), по истечении которого принтер после печати задания переходит в состояние сниженного энергопотребления. Примечания. <ul style="list-style-type: none"> • «30» — заводская настройка по умолчанию. • При низких значениях достигается более существенная экономия электроэнергии, но может потребоваться более длительное время прогрева. • Если принтер подключен к той же электрической цепи, что и осветительные приборы, а также в том случае, если наблюдается мерцание освещения, рекомендуется выбрать наименьшее значение. • При постоянной эксплуатации принтера следует выбрать более высокое значение. В большинстве случаев это обеспечивает готовность принтера с минимальным временем прогрева.
Время ожидания Время ожидания Отключено 1-3 часа 6 часа 1-3 дня 1-2 недели 1 месяц	Настройка принтера для работы в режиме пониженного энергопотребления. Примечания. <ul style="list-style-type: none"> • Заводской настройкой по умолчанию для принтеров во всех странах, кроме стран ЕС и Швейцарии, является значение «Отключено». • Заводской настройкой по умолчанию для стран ЕС и Швейцарии является значение «3 дня».
Время ожидания Время в режиме гибернации при подключении Гибернация Не переходить в режим гибернации	Выберите параметр «Время ожидания гибернации» даже при активном подключении Ethernet или телефона. Примечание. Заводской настройкой по умолчанию является значение «Не переходить в режим гибернации».
Время ожидания Время ожид. экрана 15–300	Задание продолжительности ожидания принтера в секундах, прежде чем на его дисплее отобразится состояние «Готов». Примечание. Значение по умолчанию, заданное изготовителем — 30
Время ожидания Тайм-аут продленного экрана Вкл Выкл.	Отображение сообщения, позволяющего сбросить таймер времени ожидания экране, а не возвращаться к начальному экрану. Примечание. Заводской настройкой по умолчанию является значение «Выкл.»

Элемент	Назначение
Время ожидания Время ожид. печати Отключено 1–255	Определяет продолжительность времени (в секундах), по истечении которого отменяется выполнение на принтере оставшейся части задания на печать в случае отсутствия сообщения об окончании задания. Примечания. <ul style="list-style-type: none"> • «90» — заводская настройка по умолчанию. • По истечении указанного периода времени распечатываются все частично распечатанные страницы, еще находящиеся в памяти принтера, после чего выполняется проверка наличия новых заданий на печать. • Значение "Время ожидания печати" доступно только при использовании эмуляции PCL. При печати заданий с эмуляцией PostScript значение этого параметра игнорируется.
Время ожидания Время ожидания Отключено 15–65535	Определяет продолжительность времени (в секундах), по истечении которого отменяется выполнение задания на печать в случае отсутствия дополнительных данных. Примечания. <ul style="list-style-type: none"> • «40» — заводская настройка по умолчанию. • Параметр "Время ожидания" доступен только в режиме эмуляции PostScript. Этот параметр не влияет на задания печати с эмуляцией PCL.
Время ожидания Время ожидания задания 5–255	Определяет время, в течение которого принтер ожидает вмешательства пользователя, после чего откладывает задания, требующие недоступных ресурсов, и продолжает печать других заданий из очереди. Примечания. <ul style="list-style-type: none"> • Значение по умолчанию, заданное изготовителем — 30 • Этот элемент меню отображается только в том случае, если установлен рабочий жесткий диск принтера.
Устранение ошибок Автоперезагрузка Перезагружать при простое Перезагружать всегда Не перезагружать никогда	Автоматическая перезагрузка принтера. Примечание. Заводской настройкой по умолчанию является значение «Переагружать при простое».
Устранение ошибок Максимальное количество перезагрузок 1–20	Количество автоматических перезагрузок, которые может выполнить принтер. Примечание. Заводской настройкой по умолчанию является значение 5.
Восстановление печати Автопродолжение: Отключено 5–255	Если этот режим включен, при возникновении определенных ситуаций в автономном режиме и их сохранении в течение указанного периода времени печать на принтере автоматически возобновляется. Примечание. Заводское значение по умолчанию — «Отключено».

Элемент	Назначение
<p>Восстановление печати Печ. замятых стр. Вкл. Выкл. Автовыбор</p>	<p>Определяет, должен ли принтер повторять печать замятых страниц.</p> <p>Примечания.</p> <ul style="list-style-type: none"> • Заводской настройкой по умолчанию является значение «Авто». Замятые страницы повторно распечатываются на принтере в том случае, если требуемый для хранения этой страницы объем памяти принтера не задействован для выполнения других задач. • При выборе значения "Вкл." замятые страницы всегда распечатываются на принтере повторно. • При выборе значения "Выкл." замятые страницы никогда не распечатываются на принтере повторно.
<p>Восстановление печати Помощник при замятиях Вкл Выкл.</p>	<p>Настройка автоматической проверки замятой бумаги.</p> <p>Примечание. Заводской настройкой по умолчанию является значение "Вкл".</p>
<p>Восстановление печати Защита страницы Выкл. Вкл</p>	<p>Этот режим обеспечивает успешную печать страниц, которые могут не распечатываться в обычном режиме.</p> <p>Примечания.</p> <ul style="list-style-type: none"> • Заводской настройкой по умолчанию является значение «Выкл.». При выборе этого параметра распечатывается часть страницы, если объема памяти недостаточно для печати всей страницы. • Если выбрано значение "Вкл.", на принтере выполняется обработка страницы, обеспечивающая печать всей страницы.
<p>Нажатие кнопки перехода в спящий ожидания Не выполнять действий Спящий режим Гибернация</p>	<p>Определение реакции принтера на кратковременное нажатие кнопки «Спящий режим» в состоянии ожидания.</p> <p>Примечание. Заводской настройкой по умолчанию является значение «Спящий режим».</p>
<p>Нажмите и удерживайте кнопку «Спящий режим» Не выполнять действий Спящий режим Гибернация</p>	<p>Определение реакции принтера на длинное нажатие кнопки «Спящий режим» в состоянии ожидания.</p> <p>Примечания.</p> <ul style="list-style-type: none"> • «Ничего не делать» — заводская настройка по умолчанию. • Выбор настройки «Спящий режим» или «Гибернация» переводит принтер в режим экономии энергии. • Если принтер находится в спящем режиме, сенсорный экран полностью выключается, а кнопка "Спящий режим" начинает мерцать янтарным цветом. • Нажмите и удерживайте кнопку "Спящий режим" три секунды или дольше, чтобы войти в режим гибернации. • Для выхода из спящего режима коснитесь сенсорного экрана или нажмите кнопку на панели управления принтера.

Элемент	Назначение
Настройки производителя Не восстанавливать Восстановить сейчас	Восстановление заводских настроек принтера, заданных по умолчанию. Примечания. <ul style="list-style-type: none"> • Значение по умолчанию, заданное изготовителем, — "Не восстанавливать". При выборе этого значения сохраняются пользовательские параметры. • При выборе команды "Восстановить сейчас" значения, заданные на заводе-изготовителе, восстанавливаются для всех параметров принтера, кроме параметров меню "Сеть/порты". Все загруженные файлы, хранящиеся в оперативной памяти, удаляются. На загруженные файлы, хранящиеся во флэш-памяти или на жестком диске принтера, это не влияет.

Меню «Параметры копирования»

Параметр	Чтобы
Тип содержимого Текст Графика Текст/фото Фото	Задание содержимого оригинала. Примечание. Значение по умолчанию, заданное изготовителем, — «Текст/фото».
Источник содержимого Монохромный лазерный Цветной лазерный Струйный принтер Фото/пленка Журнальный Газетный Нажмите клавишу Другие	Определение способа изготовления оригинала. Примечание. Монохромная лазерная печать — заводской параметр по умолчанию.
Стороны (двусторонняя печать) 1-стор. на 1-стор. 1-стор. на 2-стор. 2-стор. на 1-стор. 2-стор. на 2-стор.	Указать оригинал документа как двусторонний или односторонний, и определить режим копирования (двусторонний или односторонний). Примечания. <ul style="list-style-type: none"> • 1-стор. на 1-стор. — На оригинале печать выполнена на одной стороне документа; на копии печать выполняется также на одной стороне. • 1-стор. на 2-стор. — На оригинале печать выполнена на одной стороне документа; на копии печать выполняется на обеих сторонах. • 2-стор. на 1-стор. — На оригинале документа печать выполнена на обеих сторонах; на копии печать выполняется на одной стороне. • 2-сторонний на 2-сторонней. — Оригинал документа и копия содержат печатное изображение на обеих сторонах.

Параметр	Чтобы
Экономия бумаги Выкл. 2 стр. книжная 4 стр. книжная 2 стр. альбомная 4 стр. альбомная	Копировать два или четыре листа документа на одной странице Примечание. Заводской настройкой по умолчанию является значение «Выкл.»
Печать границ страницы Вкл. Выкл.	Указание необходимости печати рамки страниц. Примечание. Заводской настройкой по умолчанию является значение «Выкл.»
Разобрать 1,1,1 - 2,2,2 1,2,3 - 1,2,3	Определение последовательности выдачи страниц при печати нескольких копий. Примечание. Заводской настройкой по умолчанию является значение «1,2,3 – 1,2,3».
Формат оригинала Letter (по умолчанию) Legal Executive Folio Statement Oficio (Мексика) Universal Автораспознавание формата Смешанный формат A4 A5 A6 JIS B5 Пользоват. формат скан. [x] Книжный формат Визитная карточка 3 x 5 дюймов 4 x 6 дюймов Личная карточка	Указание формата оригинала документа. Примечания. <ul style="list-style-type: none"> • Значение по умолчанию, заданное изготовителем для США, — Letter. • Международной заводской настройкой по умолчанию является значение «A4».
Источник бумаги для копий Лоток [x] Автовыбор формата Устройство ручной подачи	Указание источника бумаги для заданий копирования. Примечание. По умолчанию используется лоток 1.
Разделители прозрачных пленок Вкл. Выкл.	Размещение листа бумаги между прозрачными пленками. Примечание. Заводской настройкой по умолчанию является значение «Вкл.»
Страницы-разделители Выкл. Между копиями Между заданиями Между страницами	Размещение листа бумаги между страницами, копиями или заданиями. Примечание. Заводской настройкой по умолчанию является значение «Выкл.»

Параметр	Чтобы
Источник страницы-разделителя Лоток [x]	Указание источника страницы-разделителя. Примечание. По умолчанию используется лоток 1.
Плотность 1–9	Определение уровня плотности для задания копирования. Примечание. «5» — заводская настройка по умолчанию.
Количество копий 1–999	Определение количества копий для задания копирования. Примечание. «1» — заводская настройка по умолчанию.
Верхний/нижний колонтитул [Местоположение] Выкл Дата/время Номер страницы Польз. текст Печать на Все страницы Только первая страница Все, кроме первой страницы Польз. текст	Указание данных верхнего и нижнего колонтитула и его местоположения на странице. Для выбора местоположения выберите один из следующих параметров. <ul style="list-style-type: none"> • Слева сверху • Сверху посередине • Справа сверху • Слева снизу • Снизу посередине • Справа снизу Примечания. <ul style="list-style-type: none"> • Для параметра местоположения заводской настройкой по умолчанию является значение «Выкл.». • «Все страницы» — заводская настройка по умолчанию для параметра "Печать на".
Наложение Конфиденциально Копирование Черновой Срочный Пользовательский Выкл.	Указание текста наложения, который распечатывается на каждой странице копии. Примечание. Заводской настройкой по умолчанию является значение «Выкл.».
Пользовательское наложение	Указание пользовательского текста наложения. Примечание. Можно ввести не более 64 знаков.
Разрешить приоритетные копии Вкл. Выкл.	Разрешить прерывание задания на печать для копирования страницы или документа. Примечание. Заводской настройкой по умолчанию является значение "Вкл".
Польз. задание на сканирование Вкл Выкл.	Сканировать документ, содержащий бумагу разного формата, в одном задании копирования. Примечания. <ul style="list-style-type: none"> • Заводской настройкой по умолчанию является значение «Выкл.». • Этот элемент меню отображается только в том случае, если установлен рабочий жесткий диск принтера.

Параметр	Чтобы
Разр. сохр. в виде кода быстрого доступа Вкл. Выкл.	Сохранить пользовательские настройки копирования в виде клавиш быстрого доступа. Примечание. Заводской настройкой по умолчанию является значение «Вкл.».
Удаление фона от -4 до 4	Регулирование степени видимости фона, видимого на копии. Примечание. Значение по умолчанию, заданное изготовителем — 0
Автоцентрирование Выкл. Вкл.	Автоматически расположить содержимое по центру страницы. Примечание. Заводской настройкой по умолчанию является значение «Выкл.».
Контрастность 0–5 Оптимизац. в зависим. от содержимого	Задать контрастность, используемую для задания копирования. Примечание. Значение по умолчанию, заданное изготовителем, — "Оптимизац. в зависим. от содержимого".
Зеркальное отражение Выкл. Вкл.	Создание зеркального отображения оригинала документа. Примечание. Заводской настройкой по умолчанию является значение «Выкл.».
Негатив изображения Выкл. Вкл.	Создать изображение негатива для оригинала. Примечание. Заводской настройкой по умолчанию является значение «Выкл.».
Затенение деталей от -4 до 4	Настроить затенение деталей, видимых на копии. Примечание. Значение по умолчанию, заданное изготовителем — 0
Устранение сдвига при сканировании Автовыбор Выкл. Вкл.	Исправление небольшого скоса в сканированном изображении. Примечание. Заводской настройкой по умолчанию является значение «Выкл.».
Сканир. от края до края Выкл. Вкл.	Определяет, выполняется ли сканирование оригинала от края до края перед отправкой факса. Примечание. Заводской настройкой по умолчанию является значение «Выкл.».
Резкость 1–5	Настроить степень резкости копии. Примечание. «3» — заводская настройка по умолчанию.
Образец копии Выкл. Вкл.	Создать образец копии оригинала. Примечание. Заводской настройкой по умолчанию является значение «Выкл.».

Меню "Параметры факса"

меню «Режим факса» (Настройка аналогового факса)

Режим «Настройка аналогового факса» служит для передачи факса посредством телефонной линии.

Параметры факса – Общие

Параметр	Чтобы
Имя факса	Служит для задания имени факса в принтере.
Номер факса	Определяет количество, которое требуется передать по факсу.
Идентификационный номер факса Имя факса Номер факса	Определяет способ идентификации факса.
Разрешить передачу факса вручную Вкл Выкл.	Служит для перевода принтера в режим передачи факсов вручную; для этого режима требуется разветвитель телефонной линии и телефонная трубка. Примечания. <ul style="list-style-type: none"> • Заводской настройкой по умолчанию является значение «Выкл.». • Используйте обычный телефонный аппарат для ответа на входящий сигнал факсимильной связи и для набора номера факса. • Для быстрого перехода в режим передачи факсимильных сообщений вручную нажмите # 0 на цифровой клавиатуре.
Использование памяти Только прием В основном прием Поровну В основном передача Только передача	Определяет распределение энергонезависимой памяти между заданиями отправки и приема факсов. Примечания. <ul style="list-style-type: none"> • Значение по умолчанию, заданное изготовителем — «Поровну». Это значение служит для разделения памяти поровну между заданиями приема и передачи факсов. • Значение "В основном передача" указывает, что большая часть памяти используется для передачи заданий факсимильной связи. • Значение «Только передача» указывает, что память используется только для передачи факсов. • Значение «Только прием» указывает, что память используется только для получения заданий факсимильной связи. • Значение «В основном прием» указывает, что большая часть памяти используется для приема заданий факсимильной связи.
Отмена факсов Разрешить Не разрешать	Определяет, разрешена ли отмена заданий факсимильной связи. Примечание. Заводской настройкой по умолчанию является значение "Разрешить".
Код абонента Выкл. Основной Альтернативное	Задание типа используемого шаблона АОН.
Маскирование номеров факсов Выкл. Слева Справа	Определяет направление, в котором выполняется маскирование цифр номера исходящего факса. Примечания. <ul style="list-style-type: none"> • Заводской настройкой по умолчанию является значение «Выкл.». • Количество скрываемых символов задается параметром "Маскируемые цифры".

Параметр	Чтобы
Маскируемые цифры 0–58	Определяет количество цифр, маскируемых в номере исходящего факса. Примечание. Значение по умолчанию, заданное изготовителем — 0
Титульная страница факса Титульная страница факса Выкл. по умолчанию Вкл. по умолчанию Не использовать Всегда использовать Включить получателя Вкл. Выкл. Включить отправителя Вкл. Выкл. С Включить сообщение Вкл. Выкл. Сообщение Включить логотип Вкл. Выкл. Включить ниж. колонтитул [x] Вкл. Выкл. Верхний колонтитул [x]	Настройка титульной страницы факса. Примечание. "Выкл. по умолчанию" — заводская настройка по умолчанию для всех параметров титульной страницы факса.

Параметры передачи факсов

Компонент	Предназначение
Разрешение Стандартное Высокое 200 точек/дюйм Сверхвысокое 300 точек/дюйм Наивысшее 600 точек/дюйм	Задаёт качество в точках на дюйм (точек/дюйм). Чем выше разрешение, тем лучше качество печати; однако при этом увеличивается время передачи исходящих факсов. Примечание. Значение по умолчанию, заданное изготовителем, — "Стандартное".

Компонент	Предназначение
<p>Формат оригинала</p> <p>Letter (по умолчанию) Legal Executive Folio Statement Oficio (Мексика) Universal Автораспознавание формата Смешанный формат A4 A5 A6 JIS B5 Пользоват. формат скан. [x] Книжный формат Визитная карточка 3 x 5 дюйма 4 x 6 дюйма</p>	<p>Указание формата оригинала документа.</p> <p>Примечание. "Смешанный формат" — заводская настройка по умолчанию для США. Международной заводской настройкой по умолчанию является значение «A4».</p>
<p>Стороны (двусторонняя печать)</p> <p>Выкл. Длинная сторона Короткая сторона</p>	<p>Определяет, в каком направлении текст и графика располагаются на странице.</p> <p>Примечания.</p> <ul style="list-style-type: none"> • Заводской настройкой по умолчанию является значение «Выкл.». • При использовании переплета по длинной стороне страницы переплетаются по длинной кромке страницы (с левой стороны при использовании книжной ориентации и с верхней стороны при использовании альбомной ориентации). • При использовании переплета по короткой стороне страницы переплетаются по короткой кромке страницы (с верхней стороны при использовании книжной ориентации и с левой стороны при использовании альбомной ориентации).
<p>Тип содержимого</p> <p>Текст Графика Текст/фото Фото</p>	<p>Задание содержимого оригинала.</p> <p>Примечание. Заводской настройкой по умолчанию является значение "Текст".</p>
<p>Источник содержимого</p> <p>Монохромный лазерный Струйный принтер Фото/Пленка Журнал Газета Нажмите клавишу Другие</p>	<p>Определение способа изготовления оригинала.</p> <p>Примечание. Монохромная лазерная печать — заводской параметр по умолчанию.</p>
<p>Плотность</p> <p>1–9</p>	<p>Делает документ более светлым или темным.</p> <p>Примечание. «5» — заводская настройка по умолчанию.</p>

Компонент	Предназначение
Префикс набора	Введите префикс набора, например 99. Цифровое поле ввода предназначено для ввода чисел.
Правила набор префикса Правило префикса [x]	Определяет правило префикса набора.
Автоматический повтор набора 0–9	Определяет число попыток передачи принтером факса на указанный номер. Примечание. Заводской настройкой по умолчанию является значение 5.
Частота повтора 1–200	Определяет промежуток времени (в минутах) между повторными наборами номера. Примечание. «3» — заводская настройка по умолчанию.
Через УАТС Да Нет	Служит для включения или отключения режима скрытого набора номера коммутатором без тонального сигнала набора номера. Примечание. Значение по умолчанию, заданное изготовителем, — "Нет".
Включить ЕСМ Да Нет	Включение или отключение режима коррекции ошибок для заданий факсимильной связи. Примечание. Заводской настройкой по умолчанию является значение «Да».
Включить сканирование с передачей по факсу Вкл Выкл.	Позволяет передавать отсканированный факсы на принтер. Примечание. Заводской настройкой по умолчанию является значение "Вкл".
Драйвер на факс Да Нет	Разрешает передачу факсимильных заданий через драйвер принтера. Примечание. Заводской настройкой по умолчанию является значение «Да».
Разр. сохр. в виде кода быстрого доступа Вкл Выкл.	Сохраняет номера факсов в виде кодов быстрого доступа в принтере. Примечание. Заводской настройкой по умолчанию является значение "Вкл".
Режим набора Тональный Импульсный	Определение звука набора — тональный или импульсный. Примечание. Тональный - заводская настройка по умолчанию.
Максимальная скорость 2400 4800 9600 14400 33600	Определяет максимальную скорость передачи данных факсимильного сообщения. Примечание. Значение по умолчанию, заданное изготовителем — 33600
Польз. задание на сканирование Вкл Выкл.	Сканирует документ, содержащий бумагу разного формата, в один файл. Примечание. Заводской настройкой по умолчанию является значение «Выкл.».

Компонент	Предназначение
Предварительный просмотр сканирования Вкл. Выкл.	Определяет режим предварительного просмотра для заданий сканирования. Примечание. Заводской настройкой по умолчанию является значение «Выкл.».
Удаление фона от -4 до 4	Настройка степени видимости фона на сканированном изображении. Примечание. Значение по умолчанию, заданное изготовителем — 0
Контрастность 0–5 Оптимизац. в зависим. от содержимого	Задание контрастности сканируемого изображения. Примечание. Значение по умолчанию, заданное изготовителем, — "Оптимизац. в зависим. от содержимого".
Зеркальное отражение Выкл. Вкл.	Создание зеркального отображения оригинала документа. Примечание. Заводской настройкой по умолчанию является значение «Выкл.».
Негатив изображения Выкл. Вкл.	Создать изображение негатива для оригинала. Примечание. Заводской настройкой по умолчанию является значение «Выкл.».
Затенение деталей от -4 до 4	Служит для настройки затенения видимых деталей. Примечание. Заводской настройкой по умолчанию является значение «0».
Сканир. от края до края Выкл. Вкл.	Определяет, выполняется ли сканирование оригинала от края до края перед отправкой факса. Примечание. Заводской настройкой по умолчанию является значение «Выкл.».
Резкость 1–5	Настройка резкости факса. Примечание. «3» — заводская настройка по умолчанию.
Температура от -4 до 4	Указать значения для изображений «теплый» или «прохладный». Значение «Прохладный» создает изображение с оттенками голубого; значение «Теплый» создает изображение с оттенками красного. Примечание. Значение по умолчанию, заданное изготовителем — 0

Параметры приема факсов

Параметр	Чтобы
Разрешить прием факсов Вкл. Выкл.	Позволяет принтеру получать задания факса. Примечание. Заводской настройкой по умолчанию является значение «Вкл.».
Ожидание задания факса Отсутствует Тонер Тонер и расходные материалы	Удаление заданий факса из очереди печати, для выполнения которых нужны недоступные ресурсы. Примечание. Заводская настройка по умолчанию — «Нет».
Звонков до ответа 1–25	Определяет число звонков до ответа на входящий вызов факсимильной связи. Примечание. «3» — заводская настройка по умолчанию.

Параметр	Чтобы
Автоматическое уменьшение Вкл. Выкл.	Масштабирование входящего факса в соответствии с форматом бумаги, загруженной в указанное устройство подачи бумаги для факса. Примечание. Заводской настройкой по умолчанию является значение «Вкл.»
Источник бумаги Автовыбор Лоток [x] Многоцелевое устройство подачи	Указывает устройство подачи для печати входящих факсов Примечание. Заводской настройкой по умолчанию является значение «Авто».
Стороны (двусторонняя печать) Выкл. Вкл	Включение двусторонней печати для входящих факсов. Примечание. Заводской настройкой по умолчанию является значение «Выкл.»
Страницы-разделители Выкл. Перед заданием После задания	Позволяет принтеру включать страницы-разделители для входящих факсов. Примечание. Заводской настройкой по умолчанию является значение «Выкл.»
Источник страницы-разделителя Лоток [x] Устройство ручной подачи	Указывает, когда принтер выдаст страницу-разделитель. Примечание. По умолчанию используется лоток 1.
Выходной лоток Стандартный лоток Лоток [x]	Определяется лоток для принятых факсов. Примечание. Значение по умолчанию, заданное изготовителем — "Стандартный выходной лоток".
Нижний колонтитул Вкл Выкл.	Печать информации о передаче внизу каждой страницы принятого факса. Примечание. Заводской настройкой по умолчанию является значение «Выкл.»
Максимальная скорость 2400 4800 9600 14400 33600	Определяет максимальную скорость передачи данных для принимаемых факсов. Примечание. Значение по умолчанию, заданное изготовителем — 33600
Переадресация факсов Печать Печать и пересылка Переадресация	Включение пересылки принятых факсов другим получателям. Примечание. Значение по умолчанию, заданное изготовителем, — «Печатать».
Пересылка Факс Эл. почта FTP LDSS eSF	Определяет тип получателя, которому пересылается факс. Примечания. <ul style="list-style-type: none"> • Факс - заводская настройка по умолчанию. • Этот элемент меню доступен только с сервера Embedded Web Server.
Пересылка по коду быстрого доступа	Позволяет ввести номер быстрого выбора, соответствующий типу получателя (Факс, Эл.почта, FTP, LDSS или eSF).

Параметр	Чтобы
Блокировать факсы без имени Выкл. Вкл.	Включение блокирования входящих факсов, передаваемых с устройств с неизвестным идентификатором станции или номера факса. Примечание. Заводской настройкой по умолчанию является значение «Выкл.»
Список запрещенных факсов	Включение списка заблокированных номеров факсов, хранящихся в принтере.
Откладывание факсов Режим отложенной факсимильной связи Выкл. Всегда включено Ручная Запланировано Планирование отложенных факсов	Разрешает отложенные факсы постоянно или в соответствии с указанным расписанием. Примечание. Заводской настройкой по умолчанию является значение «Выкл.»
Прошивка Выкл. 1 скоба	Служит для задания прошивки отпечатков. Примечание. Заводской настройкой по умолчанию является значение «Выкл.»

Параметры журнала факсов

Параметр	Чтобы
Журнал передачи Напечатать журнал Не печатать журнал Печатать только при ошибке	Включение печати журнала передачи после выполнения каждого задания факсимильной связи. Примечание. Значение по умолчанию, заданное изготовителем, — "Напечатать журнал".
Журнал ошибок при приеме Не печатать никогда Печатать при ошибке	Включение печати журнала ошибок при приеме в случае возникновения ошибки приема. Примечание. Не печатать - заводская настройка по умолчанию.
Автоматическая печать отчетов Вкл. Выкл.	Включение автоматической печати журналов факсимильной связи. Примечания. <ul style="list-style-type: none"> • Заводской настройкой по умолчанию является значение "Вкл". • Журналы печатаются после выполнения каждого 200 задания факса.
Источник бумаги для журналов Лоток [x] Устройство ручной подачи	Служит для выбора устройства подачи бумаги при печати журналов. Примечание. По умолчанию используется лоток 1.
Отображение журналов Имя удаленной станции Набранный номер	Определяется отображение в распечатанных журналах набранного номера или имени станции или факса. Примечание. "Имя удаленной станции" - заводская настройка по умолчанию.
Включить журнал заданий Вкл. Выкл.	Разрешает доступ к журналу заданий факса. Примечание. Заводской настройкой по умолчанию является значение "Вкл".

Параметр	Чтобы
Включить журнал вызовов Вкл Выкл.	Разрешает доступ к журналу вызовов факса. Примечание. Заводской настройкой по умолчанию является значение "Вкл".
Выходной лоток при печати журналов Стандартный лоток Лоток [x]	Определяет выходной лоток для распечатанных журналов факсимильной связи. Примечание. Значение по умолчанию, заданное изготовителем — "Стандартный выходной лоток".

Параметры динамика

Параметр	Чтобы
Режим динамика Всегда выключено Включено, когда подключено Всегда включено	Определяет режим работы динамика. Примечания. <ul style="list-style-type: none"> • Значение по умолчанию, заданное изготовителем, — "Включено, когда подключено". Динамик включен до установления соединения факсимильной связи. • Параметр "Всегда включено" служит для включения динамика. • Параметр "Всегда выключено" служит для выключения динамика.
Громкость динамика Высокая Низкая	Служит для управления параметром громкости. Примечание. Значение по умолчанию, заданное изготовителем, — "Высокое".
Громкость звонка Выкл. Вкл	Служит для управления громкостью звонка динамика факса. Примечание. Заводской настройкой по умолчанию является значение "Вкл".

Ответ включен

Компонент	Предназначение
Все звонки Только один звонок Только двойной звонок Только тройной звонок Только один или двойной звонок Только один или тройной звонок Только двойной или тройной звонок	Определяет шаблоны звонка при ответе принтера на звонки. Примечание. "Все звонки" — заводская настройка по умолчанию.

Меню «Параметры электронной почты»

Параметр	Чтобы
Настройка сервера электронной почты Тема Сообщение Имя файла	Отображает информацию о сервере электронной почты. Примечания. <ul style="list-style-type: none"> • В поле «Тема сообщения» можно ввести до 255 знаков. • В поле «Сообщение» можно ввести до 512 знаков. • В поле «Имя файла» можно ввести до 53 знаков.

Параметр	Чтобы
Настройка сервера электронной почты Передать копию отправителю Не отображается Вкл. по умолчанию Выкл. по умолчанию Всегда включено	Служит для передачи копии сообщения электронной почты отправителю. Примечание. «Никогда» — заводская настройка по умолчанию.
Настройка сервера электронной почты Максимальный размер электронной почты 0-65535 КБ	Задаёт максимальный размер сообщения электронной почты в килобайтах. Примечание. Сообщения электронной почты, размер которых превышает указанное значение, не передаются.
Настройка сервера электронной почты Сообщение о недопустимом размере	Служит для передачи сообщения при превышении допустимого размера сообщения электронной почты. Примечание. Предусмотрен ввод до 1024 символов.
Настройка сервера электронной почты Ограничить получателей	Указывает на имя домена, такое как имя домена организации, а затем ограничивает адреса получателей сообщений электронной почты до одного этого имени домена. Примечание. Можно указать параметры только одного домена.
Настройка сервера электронной почты Настройка Web Link Сервер SMTP Вход Пароль Путь Имя файла Web Link	Определение пути для почтового сервера, например: <code>/directory/path</code> . Примечания. <ul style="list-style-type: none"> Символы * : ? < > недопустимы в имени пути. В поле «Сервер», «Имя», «Пароль», «Путь» и «Web Link» можно ввести до 128 знаков. Можно ввести код длиной до 53 знаков в поле «Имя файла».
Формат PDF (.pdf) Защищенный PDF TIFF (.tif) JPEG (.jpg) XPS (.xps)	Определяет формат для сканированного файла. Примечание. Значение по умолчанию, заданное изготовителем, — "PDF (.pdf)".
Версия PDF 1.2–1.6 A–1a	Служит для задания версии файла PDF, который необходимо сканировать в сообщении электронной почты. Примечание. «1,5» — заводская настройка по умолчанию.
Тип содержимого Графика Текст Текст/фото Фото	Задание содержимого оригинала. Примечание. Значение по умолчанию, заданное изготовителем, — «Текст/фото».

Параметр	Чтобы
Источник содержимого Монохромный лазерный Цветной лазерный Струйный принтер Фото/пленка Журнальный Газетный Нажмите клавишу Другие	Определение способа изготовления оригинала. Примечание. Монохромная лазерная печать — заводской параметр по умолчанию.
Разрешение 75 точек/дюйм 150 точек/дюйм 200 точек/дюйм 300 точек/дюйм 400 точек/дюйм 600 точек/дюйм	Определяет разрешение в точках на дюйм для сканирования. Примечание. «150 точек/дюйм» – значение по умолчанию, заданное изготовителем.
Плотность 1–9	Делает документ более светлым или темным. Примечание. Заводской настройкой по умолчанию является значение «5».
Ориентация Книжная Альбомная	Определяет ориентацию отсканированного изображения. Примечание. Значение по умолчанию, заданное изготовителем, — "Книжная".
Формат оригинала Letter (по умолчанию) Legal Executive Folio Statement Oficio (Мексика) Universal Автораспознавание формата Смешанный формат A4 A5 A6 JIS B5 Пользоват. формат скан. [x] Книжный формат Визитная карточка 3 x 5 дюйма 4 x 6 дюймов	Определяет формат бумаги для сканируемого документа. Примечания. <ul style="list-style-type: none"> • Значение по умолчанию, заданное изготовителем для США, — Letter. • Международной заводской настройкой по умолчанию является значение «A4».

Параметр	Чтобы
Стороны (двусторонняя печать) Выкл. Длинная сторона Короткая сторона	Служит для задания ориентации текста и графики на странице. Примечания. <ul style="list-style-type: none"> • Заводской настройкой по умолчанию является значение «Выкл.». • При использовании переплета по длинной стороне страницы переплетаются по длинной кромке страницы (с левой стороны при использовании книжной ориентации и с верхней стороны при использовании альбомной ориентации). • При использовании переплета по короткой стороне страницы переплетаются по короткой кромке страницы (с верхней стороны при использовании книжной ориентации и с левой стороны при использовании альбомной ориентации).
Качество JPEG Оптимизац. в зависим. от содержимого 5–90	Задаёт качество фотоизображения JPEG в зависимости от размера файла и качества изображения. Примечания. <ul style="list-style-type: none"> • Значение по умолчанию, заданное изготовителем, — "Оптимизац. в зависим. от содержимого". • При значении 5 уменьшается размер файла, однако качество изображения ухудшается. • Значение 90 обеспечивает наилучшее качество изображения, однако файл имеет очень большой размер. • Этот пункт меню предусмотрен для всех функций сканирования.
Текст по умолчанию 5–90	Задаёт качество изображения текста в зависимости от размера файла и качества изображения. Примечание. «75» — заводская настройка по умолчанию.
Текст/фото по умолчанию 5–90	Задание качества изображения текста или фотографии в зависимости от размера файла и качества изображения. Примечание. «75» — заводская настройка по умолчанию.
Фото по умолчанию 5–90	Задание качества изображения фотографии в зависимости от размера файла и качества изображения. Примечание. «50» — заводская настройка по умолчанию.
Отпр. изобр. по эл. почте как Вложение Web Link	Определяет способ передачи изображений. Примечание. Значение по умолчанию, заданное изготовителем, — "Вложение".
Использовать многостраничные файлы Tiff Вкл. Выкл.	Предлагает выбор между одностраничными и многостраничными файлами TIFF. При сканировании многостраничного документа в эл. сообщении, создается либо один файл TIFF, содержащий все страницы, либо несколько файлов TIFF, каждый из которых содержит по одной странице документа. Примечания. <ul style="list-style-type: none"> • Заводской настройкой по умолчанию является значение "Вкл". • Этот пункт меню предусмотрен для всех функций сканирования.
Журнал передачи Напечатать журнал Не печатать журнал Печатать только при ошибке	Определяет режим печати журнала передачи. Примечание. Значение по умолчанию, заданное изготовителем, — «Напечатать журнал».

Параметр	Чтобы
Источник бумаги для журналов Лоток [x] Устройство ручной подачи	Определяет источник бумаги для распечатываемых журналов электронной почты. Примечание. По умолчанию используется лоток 1.
Бит. глубина при перед. по эл. почте 1 бит 8 бит	Включает режим «Текст/Фото» для уменьшения размера файлов, применяя 1-битовые изображения в том случае, если для параметра «Цвет» установлено значение «Выкл.» в случае, если для параметра «Цвет» установлено значение «Выкл.». Примечание. Значение по умолчанию, заданное изготовителем, — «8 бит».
Польз. задание на сканирование Вкл Выкл.	Копировать документы, содержащие страницы разного формата. Примечания. <ul style="list-style-type: none"> • Заводской настройкой по умолчанию является значение «Выкл.». • Этот элемент меню отображается только в том случае, если установлен рабочий жесткий диск принтера.
Предварительный просмотр сканирования Вкл Выкл.	Определяет режим предварительного просмотра для заданий сканирования. Примечания. <ul style="list-style-type: none"> • Заводской настройкой по умолчанию является значение «Выкл.». • Этот элемент меню отображается только в том случае, если установлен рабочий жесткий диск принтера.
Разр. сохр. в виде кода быстрого доступа Вкл Выкл.	Сохраняет адрес электронной почты в виде клавиш быстрого доступа. Примечания. <ul style="list-style-type: none"> • Заводской настройкой по умолчанию является значение «Вкл.». • Если выбрано значение "Выкл", кнопка "Сохранение в виде кода быстрого доступа" не отображается на экране "Назначение электронной почты".
Удаление фона от -4 до 4	Настройка степени видимости фона на сканированном изображении. Примечание. Значение по умолчанию, заданное изготовителем — 0
Контрастность 0–5 Оптимизац. в зависим. от содержимого	Определяет контрастность выходного документа. Примечание. Значение по умолчанию, заданное изготовителем, — "Оптимизац. в зависим. от содержимого".
Зеркальное отражение Выкл. Вкл.	Создание зеркального отображения оригинала документа. Примечание. Заводской настройкой по умолчанию является значение «Выкл.»
Негатив изображения Выкл. Вкл.	Создать изображение негатива для оригинала. Примечание. Заводской настройкой по умолчанию является значение «Выкл.»
Затенение деталей от -4 до 4	Регулирование степени видимости темных деталей на сканированном изображении. Примечание. Значение по умолчанию, заданное изготовителем — 0

Параметр	Чтобы
Устранение сдвига при сканировании Автовывбор Выкл. Вкл	Исправление небольшого скоса в сканированном изображении. Примечания. <ul style="list-style-type: none"> • Заводской настройкой по умолчанию является значение «Выкл.». • Этот пункт меню отображается только в некоторых моделях принтеров.
Сканир. от края до края Выкл. Вкл	Определяет, выполняется ли сканирование оригинала от края до края. Примечание. Заводской настройкой по умолчанию является значение «Выкл.»
Резкость 1–5	Настройка степени резкости на сканированном изображении. Примечание. «3» — заводская настройка по умолчанию.
Температура от -4 до 4	Позволяет пользователю указать значения для изображений «теплый» или «прохладный». Значение "прохладный" создает изображение с оттенками голубого; значение "теплый" создает изображение с оттенками красного. Примечание. Значение по умолчанию, заданное изготовителем — 0
Использовать сс:/всс: Выкл. Вкл	Разрешение использования полей копии и скрытой копии. Примечание. Заводской настройкой по умолчанию является значение «Выкл.»

Меню "Параметры FTP"

Параметр	Чтобы
Формат PDF (.pdf) Защищенный PDF (.pdf) TIFF (.tif) JPEG (.jpg) XPS (.xps)	Указывает формат файла для передачи по FTP. Примечание. Значение по умолчанию, заданное изготовителем, — "PDF (.pdf)".
Версия PDF 1.2–1.6 А–1а	Задает версию файла PDF для отправки на FTP. Примечание. «1,5» — заводская настройка по умолчанию.
Тип содержимого Текст Графика Текст/фото Фото	Задание содержимого оригинала. Примечание. Значение по умолчанию, заданное изготовителем, — «Текст/фото».

Параметр	Чтобы
Источник содержимого Монохромный лазерный Цветной лазерный Струйный принтер Фото/пленка Журнальный Газетный Нажмите клавишу Другие	Определение способа изготовления оригинала. Примечание. Монохромная лазерная печать — заводской параметр по умолчанию.
Разрешение 75 dpi 150 dpi 200 dpi 300 dpi 400 dpi 600 dpi	Определяет качество сканирования в точках на дюйм (dpi). Примечание. «150 точек/дюйм» – значение по умолчанию, заданное изготовителем.
Плотность 1–9	Делает документ более светлым или темным. Примечание. Заводской настройкой по умолчанию является значение «5».
Ориентация Книжная Альбомная	Определяет ориентацию отсканированного изображения. Примечание. Значение по умолчанию, заданное изготовителем, — "Книжная".
Формат оригинала Letter (по умолчанию) Legal Executive Folio Statement Oficio (Мексика) Universal Автораспознавание формата Смешанный формат A4 A5 A6 JIS B5 Пользоват. формат скан. [x] Книжный формат Визитная карточка 3 x 5 дюймов 4 x 6 дюймов	Указание формата оригинала документа. Примечания. <ul style="list-style-type: none"> • Значение по умолчанию, заданное изготовителем для США, — Letter. • Международной заводской настройкой по умолчанию является значение «A4».

Параметр	Чтобы
Стороны (двусторонняя печать) Выкл. Длинная сторона Короткая сторона	Служит для задания ориентации текста и графики на странице. Примечания. <ul style="list-style-type: none"> • Заводской настройкой по умолчанию является значение «Выкл.». • При использовании переплета по длинной стороне страницы переплетаются по длинной кромке страницы (с левой стороны при использовании книжной ориентации и с верхней стороны при использовании альбомной ориентации). • При использовании переплета по короткой стороне страницы переплетаются по короткой кромке страницы (с верхней стороны при использовании книжной ориентации и с левой стороны при использовании альбомной ориентации).
Качество JPEG Оптимизац. в зависим. от содержимого 5–90	Задание качества изображения JPEG в зависимости от размера файла и качества изображения. Примечания. <ul style="list-style-type: none"> • Значение по умолчанию, заданное изготовителем, — "Оптимизац. в зависим. от содержимого". • При значении «5» уменьшается размер файла, однако качество изображения ухудшается. • Значение 90 обеспечивает наилучшее качество изображения, однако файл имеет очень большой размер. • Этот пункт меню предусмотрен для всех функций сканирования.
Текст по умолчанию 5–90	Задает качество изображения текста в зависимости от размера файла и качества изображения. Примечание. «75» — заводская настройка по умолчанию.
Текст/Фото по умолчанию 5–90	Задание качества изображения текста или фотографии в зависимости от размера файла и качества изображения. Примечание. «75» — заводская настройка по умолчанию.
Фото по умолчанию 5–90	Задание качества изображения JPEG в зависимости от размера файла и качества изображения. Примечание. «50» — заводская настройка по умолчанию.
Использовать многостраничные файлы TIFF Вкл. Выкл.	Предлагает выбор между одностраничными и многостраничными файлами TIFF. При сканировании многостраничного документа в FTP создается либо один файл TIFF, содержащий все страницы, либо несколько файлов TIFF, каждый из которых содержит по одной странице документа. Примечания. <ul style="list-style-type: none"> • Заводской настройкой по умолчанию является значение «Вкл». • Этот пункт меню предусмотрен для всех функций сканирования.
Журнал передачи Напечатать журнал Не печатать журнал Печатать только при ошибке	Определяет режим печати журнала передачи. Примечание. Значение по умолчанию, заданное изготовителем, — "Напечатать журнал".
Источник бумаги для журналов Лоток [x] Устройство ручной подачи	Определяет источник бумаги для распечатываемых журналов FTP. Примечание. По умолчанию используется лоток 1.

Параметр	Чтобы
Бит. глубина при перед. по FTP 1 бит 8 бит	Включает режим «Текст/Фото» для уменьшения размера файлов, применяя 1-битовые изображения в том случае, если для параметра «Цвет» установлено значение «Выкл.» в случае, если для параметра «Цвет» установлено значение «Выкл.». Примечание. Значение по умолчанию, заданное изготовителем, — «8 бит».
Имя файла	Введите базовое имя файла. Примечание. Предусмотрен ввод до 53 символов.
Польз. задание на сканирование Вкл Выкл.	Позволяет копировать документ, содержащий бумагу разного формата, в одном задании сканирования. Примечание. Заводской настройкой по умолчанию является значение «Выкл.».
Предварительный просмотр сканирования Вкл Выкл.	Определяет режим предварительного просмотра для заданий сканирования. Примечания. <ul style="list-style-type: none"> Заводской настройкой по умолчанию является значение «Выкл.». Этот элемент меню отображается только в том случае, если установлен рабочий жесткий диск принтера.
Разр. сохр. в виде кода быстрого доступа Вкл Выкл.	Включает создание кодов быстрого доступа для адресов FTP. Примечание. Заводской настройкой по умолчанию является значение «Вкл.».
Удаление фона от -4 до 4	Регулирование степени видимости фона, видимого на копии. Примечание. Значение по умолчанию, заданное изготовителем — 0
Контрастность 0–5 Оптимизац. в зависим. от содержимого	Определяет контрастность выходного документа. Примечание. Значение по умолчанию, заданное изготовителем, — "Оптимизац. в зависим. от содержимого".
Зеркальное отражение Выкл. Вкл.	Создание зеркального отображения оригинала документа. Примечание. Заводской настройкой по умолчанию является значение «Выкл.».
Негатив изображения Выкл. Вкл.	Создать изображение негатива для оригинала. Примечание. Заводской настройкой по умолчанию является значение «Выкл.».
Затенение деталей от -4 до 4	Регулирование степени видимости темных деталей на сканированном изображении. Примечание. Значение по умолчанию, заданное изготовителем — 0
Устранение сдвига при сканировании Автовывбор Выкл. Вкл	Исправьте небольшой скос в сканированном изображении. Примечания. <ul style="list-style-type: none"> Заводской настройкой по умолчанию является значение «Выкл.». Этот параметр меню поддерживается только в некоторых моделях принтеров.

Параметр	Чтобы
Сканир. от края до края Выкл. Вкл	Определяет, выполняется ли сканирование оригинала от края до края. Примечание. Заводской настройкой по умолчанию является значение «Выкл.».
Резкость 1–5	Настройка степени резкости на сканированном изображении. Примечание. «3» — заводская настройка по умолчанию.
Температура от -4 до 4	Позволяет пользователю указать значения для изображений «теплый» или «прохладный». Значение «Прохладный» создает изображение с оттенками голубого; значение «Теплый» создает изображение с оттенками красного. Примечание. Значение по умолчанию, заданное изготовителем — 0

Меню «Флэш-диск»

Параметры сканирования

Элементы меню «Параметры сканирования» и их описание

Параметр	Чтобы
Формат PDF (.pdf) Защищенный PDF TIFF (.tif) JPEG (.jpg) XPS (.xps)	Определяет формат файла для отправки через FTP. Примечание. Значение по умолчанию, заданное изготовителем, — "PDF (.pdf)".
Версия PDF 1.2–1.6 A-1a	Устанавливает версию файла PDF для отправки через FTP. Примечание. «1,5» — заводская настройка по умолчанию.
Тип содержимого Текст Графика Текст/фото Фото	Задание содержимого оригинала. Примечание. Значение по умолчанию, заданное изготовителем, — «Текст/фото».
Источник содержимого Монохромный лазер Цветной лазерный принтер Струйный принтер Фото/Пленка Журнал Газета Нажмите клавишу Другие	Определение способа изготовления оригинала. Примечание. Монохромная лазерная печать — заводской параметр по умолчанию.

Параметр	Чтобы
Разрешение 75 dpi 150 dpi 200 dpi 300 dpi 400 dpi 600 dpi	Определяет разрешение в точках на дюйм для сканирования. Примечание. «150 dpi» – значение по умолчанию, заданное изготовителем.
Плотность 1–9	Делает документ более светлым или темным. Примечание. «5» – заводская настройка по умолчанию.
Ориентация Книжная Альбомная	Определяет ориентацию отсканированного изображения. Примечание. Значение по умолчанию, заданное изготовителем, — "Книжная".
Формат оригинала Letter (по умолчанию) Legal Executive Folio Statement Oficio (Мексика) Автораспознавание формата Смешанный формат A4 A5 A6 JIS B5 Сложный материал формата Letter Сложный материал формата A5 Сложный материал формата Legal Сложный материал формата A4 Пользоват. формат скан. [x] Книжный формат Визитная карточка 3 x 5 дюймов 4 x 6 дюйма	Указание формата оригинала документа. Примечание. Значение по умолчанию, заданное изготовителем для США, — Letter. Международной заводской настройкой по умолчанию является значение «A4».
Стороны (двусторонняя печать) Выкл. Длинная сторона Короткая сторона	Служит для задания ориентации текста и графики на странице. Примечания. <ul style="list-style-type: none"> • Заводской настройкой по умолчанию является значение «Выкл.». • При использовании переплета по длинной стороне страницы переплетаются по длинной кромке страницы (с левой стороны при использовании книжной ориентации и с верхней стороны при использовании альбомной ориентации). • При использовании переплета по короткой стороне страницы переплетаются по короткой кромке страницы (с верхней стороны при использовании книжной ориентации и с левой стороны при использовании альбомной ориентации).

Параметр	Чтобы
Качество JPEG Оптимизац. в зависим. от содержимого 5–90	Задаёт качество фотоизображения JPEG в зависимости от размера файла и качества изображения. Примечания. <ul style="list-style-type: none"> • Значение по умолчанию, заданное изготовителем, — "Оптимизац. в зависим. от содержимого". • При значении «5» уменьшается размер файла, однако качество изображения ухудшается. • Значение 90 обеспечивает наилучшее качество изображения, однако файл имеет очень большой размер. • Этот пункт меню предусмотрен для всех функций сканирования.
Текст по умолчанию 5–90	Задаёт качество изображения текста в зависимости от размера файла и качества изображения. Примечание. «75» — заводская настройка по умолчанию.
Текст/Фото по умолчанию 5–90	Задание качества изображения текста или фото в зависимости от размера файла и качества Примечание. «75» — заводская настройка по умолчанию.
Фото по умолчанию 5–90	Задаёт качество фотоизображения JPEG в зависимости от размера файла и качества изображения. Примечание. «50» — заводская настройка по умолчанию.
Использовать многостраничные файлы TIFF Вкл. Выкл.	Предлагает выбор между одностраничными и многостраничными файлами TIFF. При сканировании многостраничного документа в FTP создается либо один файл TIFF, содержащий все страницы, либо несколько файлов TIFF, каждый из которых содержит по одной странице документа. Примечания. <ul style="list-style-type: none"> • Заводской настройкой по умолчанию является значение "Вкл". • Этот пункт меню предусмотрен для всех функций сканирования.
Имя файла	Введите базовое имя файла. Примечание. Можно ввести не более 53 знаков.
Польз. задание на сканирование Вкл Выкл.	Позволяет копировать в одном задании на копирование документ, содержащий бумагу разного формата. Примечание. Заводской настройкой по умолчанию является значение «Выкл.».
Предварительный просмотр сканирования Вкл Выкл.	Определяет режим предварительного просмотра для заданий сканирования. Примечание. Заводской настройкой по умолчанию является значение «Выкл.».
Удаление фона от -4 до 4	Регулирование степени видимости фона, видимого на копии. Примечание. Значение по умолчанию, заданное изготовителем — 0
Контрастность 0–5 Оптимизац. в зависим. от содержимого	Задание контрастности сканируемого изображения. Примечание. Значение по умолчанию, заданное изготовителем, — "Оптимизац. в зависим. от содержимого".

Параметр	Чтобы
Зеркальное отражение Выкл. Вкл.	Создание зеркального отображения оригинала документа. Примечание. Заводской настройкой по умолчанию является значение «Выкл.».
Негатив изображения Выкл. Вкл.	Создать изображение негатива для оригинала. Примечание. Заводской настройкой по умолчанию является значение «Выкл.».
Затенение деталей от -4 до 4	Регулирование степени видимости темных деталей на сканированном изображении. Примечание. Заводской настройкой по умолчанию является значение «0».
Сканир. от края до края Выкл. Вкл.	Определяет, выполняется ли сканирование оригинала от края до края. Примечание. Заводской настройкой по умолчанию является значение «Выкл.».
Резкость 1–5	Настройка степени резкости на сканированном изображении. Примечание. «3» — заводская настройка по умолчанию.
Температура от -4 до 4	Позволяет пользователю указать значения для изображений «теплый» или «прохладный». Значение «Прохладный» создает изображение с оттенками голубого; значение «Теплый» создает изображение с оттенками красного.

Параметры печати

Элементы меню «Параметры печати» и их описание

Копии 1–999	Служит для задания значения по умолчанию для числа копий каждого задания на печать. Примечание. «1» — заводская настройка по умолчанию.
Источник бумаги Лоток [x] МУП Ручная подача бумаги Конверт вручную	Определяет устройство подачи бумаги по умолчанию для всех заданий на печать. Примечание. По умолчанию используется лоток 1.
Разобрать Выкл. (1,1,1,2,2,2) Вкл. (1,2,1,2,1,2)	Формирование стопок последовательных страниц при печати нескольких копий. Примечание. Заводской настройкой по умолчанию является значение «Вкл.».
Стороны (двусторонняя печать) 1-сторонняя 2-сторонняя	Указывает, выполняется ли печать на одной или на обеих сторонах листа. Примечание. «1-сторонняя» — заводская настройка по умолчанию.
Прошивка Выкл. Вкл.	Служит для задания прошивки отпечатков. Примечания. <ul style="list-style-type: none"> Заводской настройкой по умолчанию является значение «Выкл.». Этот пункт меню отображается только при наличии брошюровщика.

<p>Переплет при двусторонней печати Длинная сторона Короткая сторона</p>	<p>Определение места сшивания отпечатанных с двух сторон листов относительно ориентации страницы.</p> <p>Примечания.</p> <ul style="list-style-type: none"> • При использовании переплета по длинной стороне страницы переплетаются по длинной кромке страницы (с левой стороны при использовании книжной ориентации и с верхней стороны при использовании альбомной ориентации). • При использовании переплета по короткой стороне страницы переплетаются по короткой кромке страницы (с верхней стороны при использовании книжной ориентации и с левой стороны при использовании альбомной ориентации).
<p>Экономия бумаги Выкл. 2-стр./лист 3-стр./лист 4-стр./лист 6-стр./лист 9-стр./лист 12-стр./лист 16-стр./лист</p>	<p>Указывает на то, что на одной стороне листа бумаги требуется распечатывать изображения нескольких страниц.</p> <p>Примечания.</p> <ul style="list-style-type: none"> • Заводской настройкой по умолчанию является значение «Выкл.». • При выборе числового значения на одной стороне листа распечатывается соответствующее количество изображений страниц.
<p>Порядок экономии бумаги Горизонтальный Обратн. горизонт. Reverse Vertical (Обратн. вертикаль) Вертикальный</p>	<p>Задание положения изображений нескольких страниц.</p> <p>Примечания.</p> <ul style="list-style-type: none"> • Значение по умолчанию, заданное изготовителем, — «Горизонтально». • Расположение изображений страниц на листе зависит от их количества и ориентации (книжная или альбомная).
<p>Ориентация экономии бумаги Автовыбор Альбомная Книжная</p>	<p>Определяет ориентацию листа, на котором распечатывается несколько страниц документа.</p> <p>Примечание. Заводской настройкой по умолчанию является значение «Авто». Выбор книжной или альбомной ориентации осуществляется автоматически.</p>
<p>Граница экономии бумаги Отсутствует Сплошной</p>	<p>Печать границы на каждом изображении страницы.</p> <p>Примечание. Заводская настройка по умолчанию — «Нет».</p>

Страницы-разделители Выкл. Между копиями Между заданиями Между страницами	Указывает на то, требуется ли вставлять страницы-разделители. Примечания. <ul style="list-style-type: none"> • Заводской настройкой по умолчанию является значение «Выкл.». • Настройка "Между копиями" вставляет пустой лист между каждым экземпляром задания на печать, если параметр "Разбор по копиям" установлен на "(1,2,3) (1,2,3)." Если параметр "Разбор по копиям" установлен на "(1,1,1) (2,2,2)," тогда пустая страница вставляется между каждым комплектом отпечатанных страниц, например, после всех страниц "1" и после всех страниц "2". • При выборе значения "Между заданиями" чистые листы вставляются между заданиями на печать. • При выборе значения "Между страницами" чистый лист вставляется после каждой страницы задания на печать. Эту настройку рекомендуется использовать при печати на прозрачных пленках, а также в тех случаях, когда требуется вставить в документ чистые страницы .
Источник страницы-разделителя Лоток [x] Устройство ручной подачи	Служит для указания устройства подачи, из которого подаются страницы-разделители. Примечание. По умолчанию используется лоток 1.
Пустые страницы Не печатать Печать	Указывает на то, требуется ли вставлять при печати задания чистые страницы. Примечание. Значение по умолчанию, заданное изготовителем — Do Not Print (Не печатать).

Параметры печати

меню «Настройка»

Параметр	Чтобы
Язык принтера Эмуляция PCL Эмуляция PS	Служит для задания языка интерфейса принтера по умолчанию. Примечания. <ul style="list-style-type: none"> • Эмуляция PCL - заводская настройка по умолчанию. • Установка языка принтера по умолчанию не мешает программному обеспечению отправлять задания на печать, использующие другой язык принтера.
Ожидание задания Вкл Выкл.	Указание заданий на печать, которые необходимо удалить из очереди на печать, если для них требуются недоступные дополнительные устройства принтера или специальные настройки. Задания на печать, которые необходимо удалить из очереди на печать, сохраняются в отдельной очереди печати, поэтому остальные задания печатаются как обычно. При получении недостающих данных или установке дополнительных устройств сохраненные задания распечатываются. Примечания. <ul style="list-style-type: none"> • Заводской настройкой по умолчанию является значение «Выкл.». • Этот параметр меню отображается только в том случае, если установлен рабочий жесткий диск принтера. Это требование предотвращает удаление сохраненных заданий в случае отключения питания принтера.

Параметр	Чтобы
Область печати Стандартная Страница целиком	Задание логической и физической областей для печати. Примечания. <ul style="list-style-type: none"> • Заводской настройкой по умолчанию является значение «Стандартная». При попытке печати данных за пределами области печати, определяемой значением "Стандартная", изображение распечатывается по границам этой области. • При выборе значения "Страница целиком" изображение можно перемещать за пределы области печати, определяемой значением "Стандартная", но изображение распечатывается в границах этой области. Этот параметр влияет только на страницы, распечатываемые с использованием интерпретатора PCL 5e. Этот параметр не влияет на страницы, распечатываемые с использованием интерпретатора PCL XL или PostScript.
Устройство назначения ОЗУ Вспышка Диск	Настройка папки для сохранения загруженных файлов. Примечания. <ul style="list-style-type: none"> • Заводской настройкой по умолчанию является значение «ОЗУ». Оперативная память (ОЗУ) предназначена для временного хранения загруженных ресурсов. • Флэш-память и жесткий диск принтера предназначены для постоянного хранения загруженных ресурсов. Ресурсы, загруженные во флэш-память и на жесткий диск принтера, сохраняются даже при выключении принтера. • Этот параметр меню отображается только в том случае, если установлен флэш-диск или рабочий жесткий диск принтера.
Сохранение ресурсов Вкл Выкл.	Определяет операцию, которая применяется к временно загруженным в память принтера ресурсам (например, к шрифтам и макрокомандам, хранящимся в оперативной памяти) при приеме задания, для обработки которого требуется больше памяти, чем доступно. Примечания. <ul style="list-style-type: none"> • Заводской настройкой по умолчанию является значение «Выкл.». При настройке этого значения принтер сохраняет загруженные файлы, пока не потребуется память. Загруженные ресурсы удаляются, если это требуется для обработки заданий на печать. • Если выбрано значение "Вкл.", загруженные ресурсы сохраняются в памяти принтера при сбросе принтера и при изменении языка. Если свободной памяти принтера становится недостаточно, отображается сообщение 38 Память полна [38] и загруженные файлы не удаляются.
Порядок печати всех По алфавиту Начиная с первых Начиная с последних	Определение порядка печати отложенных и конфиденциальных заданий при выборе параметра "Печатать все". Примечание. "По алфавиту" – заводская настройка по умолчанию. Задания на печать всегда появляются на панели управления принтера в алфавитном порядке.

Меню «Оформление»

Параметр	Чтобы
Стороны (двусторонняя печать) 1 сторонний 2 сторонний	<p>Указывает на то, применяется ли режим двусторонней печати («2-сторонняя») по умолчанию ко всем заданиям на печать.</p> <p>Примечания.</p> <ul style="list-style-type: none"> • “1 сторонняя” – заводская настройка по умолчанию. • Можно установить 2--стороннюю печать из программного обеспечения. Для пользователей Windows: Нажмите Файл >Печать, затем нажмите Свойства, Настройки, Параметры или Настройка. Для пользователей Macintosh. Выберите Файл >Печать, а затем измените значения настроек в диалоговом окне печати и всплывающих меню.
Переплет при двусторонней печати Длинная сторона Короткая сторона	<p>Определяет способ, которым двусторонние страницы сшиваются и печатаются относительно ориентации бумаги.</p> <p>Примечания.</p> <ul style="list-style-type: none"> • Значение по умолчанию, заданное изготовителем — Long Edge (Длинная сторона). При использовании переплета по длинной стороне страницы переплетаются по длинной кромке страницы (с левой стороны при использовании книжной ориентации и с верхней стороны при использовании альбомной ориентации). • При использовании переплета по короткой стороне страницы переплетаются по короткой кромке страницы (с верхней стороны при использовании книжной ориентации и с левой стороны при использовании альбомной ориентации).
Копии 1–999	<p>Служит для задания значения по умолчанию числа копий каждого задания на печать.</p> <p>Примечание. «1» — заводская настройка по умолчанию.</p>
Пустые страницы Не печатать Печать	<p>Указывает на то, требуется ли вставлять при печати задания чистые страницы.</p> <p>Примечание. Значение по умолчанию, заданное изготовителем — Do Not Print (Не печатать).</p>
Разобрать (1,1,1) (2,2,2) (1,2,3) (1,2,3)	<p>Формирование стопок последовательных страниц при печати нескольких копий.</p> <p>Примечания.</p> <ul style="list-style-type: none"> • "(1,1,1) (2,2,2)" - заводская настройка по умолчанию. • При выборе значение "Вкл." формируются стопки последовательных страниц для данного задания на печать.

Параметр	Чтобы
Страницы-разделители Выкл. Между копиями Между заданиями Между страницами	Указывает на то, требуется ли вставлять страницы-разделители. Примечания. <ul style="list-style-type: none"> • Заводская настройка по умолчанию — «Нет». • Настройка "Между копиями" вставляет пустой лист между каждым экземпляром задания на печать, если параметр "Разбор по копиям" установлен на "(1,2,3) (1,2,3)." Если параметр "Разбор по копиям" установлен на "(1,1,1) (2,2,2)," тогда пустая страница вставляется между каждым комплектом отпечатанных страниц, например, после всех страниц "1" и после всех страниц "2". • При выборе значения "Между заданиями" чистые листы вставляются между заданиями на печать. • При выборе значения "Между страницами" чистый лист вставляется после каждой страницы задания на печать. Этот параметр рекомендуется использовать при печати на прозрачных пленках, а также в тех случаях, когда требуется вставить в документ чистые листы.
Источник страницы-разделителя Лоток [x] Устройство ручной подачи	Служит для указания устройства подачи, из которого подаются страницы-разделители. Примечания. <ul style="list-style-type: none"> • Значение по умолчанию, заданное изготовителем, — «Лоток 1 (стандартный лоток)». • Для отображения в меню параметра "Устройство ручной подачи" необходимо в меню "Бумага" задать значение "Кассета" для параметра "Конфигурация МУП".
Экономия бумаги Выкл. 2 стр 3 стр 4 стр 6 стр 9 стр 12 стр 16 стр	Печать нескольких страниц задания на одной стороне бумаги. Примечания. <ul style="list-style-type: none"> • Заводской настройкой по умолчанию является значение «Выкл.». • При выборе числового значения на одной стороне листа распечатывается соответствующее количество изображений страниц.
Порядок экономии бумаги Горизонтальный Обратн. горизонт. Reverse Vertical (Обратн. вертикаль) Вертикальный	Задание положения изображений нескольких страниц при использовании функции экономии бумаги. Примечания. <ul style="list-style-type: none"> • Значение по умолчанию, заданное изготовителем — Horizontal (Горизонтально). • Расположение страниц на листе зависит от их количества и ориентации (книжная или альбомная).
Ориентация экономии бумаги Автовыбор Альбомная Книжная	Определяет ориентацию листа, на котором распечатывается несколько страниц документа. Примечание. Заводской настройкой по умолчанию является значение «Авто». Выбор книжной или альбомной ориентации осуществляется автоматически.

Параметр	Чтобы
Граница экономии бумаги Отсутствует Сплошной	Печать рамки при использовании режима экономии бумаги. Примечание. Заводская настройка по умолчанию — «Нет».
Задание сшивки Выкл. Вкл	Указывает, будут ли распечатки сшиваться. Примечания. <ul style="list-style-type: none"> • Заводской настройкой по умолчанию является значение «Выкл.». • Этот элемент меню отображается только при наличии брошюровщика.
Проверка сшивателя	Печать отчета, подтверждающего, что брошюровщик функционирует нормально. Примечание. Этот элемент меню отображается только при наличии брошюровщика.

Меню "Качество"

Параметр	Чтобы
Разрешение печати 300 dpi 600 dpi 1200 dpi Качество изображения 1200 Качество изображения 2400	Определяет качество печати в точках на дюйм. Примечание. Значение по умолчанию, заданное изготовителем, — 600 dpi.
Усиление пикселей Выкл Шрифты По горизонтали По вертикали В обоих направлениях Изолированно	Обеспечивает печать большего количества пикселей в кластере для более высокой четкости изображения при увеличении по горизонтали или по вертикали либо для улучшения качества печати шрифтов Примечание. Заводской настройкой по умолчанию является значение "Выкл".
Плотность тонера 1–10	Делает распечатанный документ более светлым или темным. Примечания. <ul style="list-style-type: none"> • Значение по умолчанию, заданное изготовителем — 8 • Выбор меньших значений способствует экономии тонера.

Параметр	Чтобы
Улучшение тонких линий Вкл Выкл	Этот режим печати является предпочтительным для некоторых файлов, например, для архитектурных чертежей, карт, электронных схем и блок-схем. Примечания. <ul style="list-style-type: none"> • Заводской настройкой по умолчанию является значение "Выкл". • Можно установить значение этого параметра из программного обеспечения. Для пользователей Windows, нажмите File (файл) >Print (печать), затем нажмите Properties (свойства), Preferences (настройки), Options (параметры) или Setup (настройка). Для пользователей Macintosh: выберите Файл >Печать, а затем измените значения настроек в диалоговом окне печати и всплывающих меню. • Чтобы установить значение этого параметра с помощью встроенного веб-сервера, введите в окне веб-браузера IP-адрес сетевого принтера.
Коррекция оттенков серого Автовыбор Выкл	Автоматически регулирует контрастность изображений. Примечание. Заводской настройкой по умолчанию является значение "Авто".
Яркость -6-6	Настройте осветления или затемнения печатного документа. При осветлении печатного документа обеспечивается экономия тонера. Примечание. Значение по умолчанию, заданное изготовителем — 0
Контрастность 0–5	Позволяет регулировать контрастность объектов печати. Примечание. Значение по умолчанию, заданное изготовителем — 0

Меню “Учет заданий”

Примечание. Этот пункт меню отображается только при наличии в принтере установленного, отформатированного жесткого диска. Убедитесь, что жесткий диск принтера не защищен блокировкой чтения/записи или записи.

Параметр	Чтобы
Журнал учета заданий Выкл Вкл	Определяет, будет ли принтер создавать журнал полученных заданий печати. Примечание. Заводской настройкой по умолчанию является значение "Выкл".
Программы учета заданий	Печатает и удаляет файлы журналов или экспортирует их на флэш-накопитель.
Частот журнала учета Еженедельно Ежемесячно	Определяет и устанавливает периодичность создания файла журнала. Примечание. Заводской настройкой по умолчанию является значение "Ежемесячно".
Действие журнала под конец интервала Отсутствует Отправить текущий журнал по эл. почте Отправить текущий журнал по эл. почте и удалить Отправить текущий журнал по почте Отправить текущий журнал по почте и удалить	Определение и настройка ответа принтера по завершении интервала периодичности. Примечание. Заводская настройка по умолчанию - "Нет".

Параметр	Чтобы
Уровень сообщения о заполнении диска Выкл 1–99	Задает максимальный размер файла журнала до выполнения принтером действия при заполнении диска. Примечание. Значение по умолчанию, заданное изготовителем — 5
Если диск почти заполнен Отсутствует Отправить текущий журнал по эл. почте Отправить текущий журнал по эл. почте и удалить Отправить старый журнал по эл. почте и удалить Отправить текущий журнал по почте Отправить текущий журнал по почте и удалить Отправить старый журнал по почте и удалить Удалить текущий журнал Удалить старый журнал Удалить все журналы Удалить все кроме текущего	Определяет и задает ответ принтера, когда жесткий диск принтера практически заполнен. Примечания. <ul style="list-style-type: none"> • Заводская настройка по умолчанию - "Нет". • Значение, заданное для параметра "Диск почти заполнен" определяет порог.
Действ.при зап.диска Отсутствует Отправить текущий журнал по эл. почте и удалить Отправить старый журнал по эл. почте и удалить Отправить текущий журнал по почте и удалить Отправить старый журнал по почте и удалить Удалить текущий журнал Удалить старый журнал Удалить все журналы Удалить все кроме текущего	Определяет и задает действия принтера при достижении ограничения заполнения диска (100 МБ). Примечание. Заводская настройка по умолчанию - "Нет".
URL-адрес для публикации журналов	Определяет и задает место публикации журналов учета заданий.
Адрес эл. почты для отправки журналов	Указание адреса электронной почты, на который устройство отправляет журналы учета заданий.
Префикс файла журн.	Введите префикс для имени файла. Примечание. Текущее имя хоста, указанное в меню TCP/IP используется как префикс файла журнала по умолчанию.

Меню «Служебные программы»

Компонент	Предназначение
Удаление отложенных заданий Конфиденциальн. Отложить Не восстанавливать Все	Удаление с жесткого диска принтера конфиденциальных и отложенных заданий. Примечания. <ul style="list-style-type: none"> • Выбор значения этого параметра влияет только на задания, сохраненные в памяти принтера. На закладки, задания печати на флэш-дисках и другие типы отложенных заданий он не влияет. • При выборе значения «Не восстанавливать» с жесткого диска или памяти принтера будут удалены все задания печати и отложенные задания, которые <i>не</i> были восстановлены.
Форматировать флэш-память Да Нет	Выполните форматирование флэш-памяти. ПРЕДУПРЕЖДЕНИЕ. Возможность повреждения: Во время форматирования флэш-памяти не выключайте питание принтера. Примечания. <ul style="list-style-type: none"> • При выборе значения «Да» из флэш-памяти удаляются все данные. • При выборе значения «Нет» запрос на форматирование отменяется. • Флэш-память добавляется к памяти принтера посредством установки в принтер дополнительной карты флэш-памяти. • Для дополнительного модуля флэш-памяти не должна быть установлена блокировка чтения/записи или записи. • Этот элемент меню отображается только в том случае, если установлена исправная карта флэш-памяти.
Удалить загруженные файлы на диске Удалить сейчас Не удалять	Удаление загруженных файлов с жесткого диска принтера, включая все отложенные задания, задания в буфере и сохраненные задания. Примечания. <ul style="list-style-type: none"> • При выборе параметра «Удалить сейчас» загруженные файлы будут удалены, а также имеется возможность вернуться к первоначальному экрану по завершении удаления. • При выборе параметра «Не удалять» осуществляется возвращение в главное меню «Служебные программы» для моделей принтеров с сенсорным экраном. При выборе параметра «Не удалять» в моделях принтеров с сенсорным экраном принтер возвращается к первоначальному экрану после завершения процесса удаления.
Активировать шестнадцатеричный дамп	Упрощение обнаружения причины неполадки при выполнении задания на печать. Примечания. <ul style="list-style-type: none"> • При выборе этого параметра все данные, передаваемые на принтер, распечатываются в шестнадцатеричном и символьном представлении, а управляющие коды не выполняются. • Для выхода из режима шестнадцатеричной трассировки или его отключения, выключите или перезагрузите принтер.
Оценка заполнения Выкл. Вкл.	Расчет приблизительных значений заполнения страницы тонером, выраженный в процентах. Расчет печатается на отдельной странице после выполнения каждого задания. Примечание. Заводской настройкой по умолчанию является значение «Выкл.».

Меню «XPS»

Компонент	Предназначение
Печатать страницы с ошибками Выкл. Вкл.	Печать страницы, содержащей сведения об ошибках, включая ошибки разметки XML. Примечание. Заводской настройкой по умолчанию является значение «Выкл.».

меню «PDF»

Компонент	Предназначение
Уместить на стр. Да Ном.	Масштабирование содержимого страницы в соответствии с выбранным форматом бумаги. Примечание. Значение по умолчанию, заданное изготовителем, — «Нет».
Пометки Не печатать Печать	Печать пометок в файле PDF. Примечание. "Не печатать" — заводская настройка по умолчанию.

меню "PostScript"

Параметр	Чтобы
Печать ошибки PS Вкл Выкл	Печать страницы с ошибкой PostScript. Примечание. Заводской настройкой по умолчанию является значение "Выкл".
Заблокировать режим запуска PS Вкл Выкл	Отключить SysStart файл. Примечание. Заводской настройкой по умолчанию является значение "Выкл".
Приоритет шрифта Резидентный Флеш-диск/диск	Служит для задания порядка поиска шрифтов. Примечания. <ul style="list-style-type: none"> • Значение по умолчанию, заданное изготовителем — "Встроенный". • Это меню доступно только если форматированная дополнительная флэш-карта памяти или жесткий диск принтера установлены и работают надлежащим образом. • Убедитесь, что опциональная флэш-карта памяти или жесткий диск принтера не защищены от чтения/записи, записи или паролем. • Для параметра "Разм буф заданий" необходимо задать значение, отличное от 100%.

меню "Эмуляция PCL"

Параметр	Чтобы
Источник шрифта Резидентный Диск Загрузка Вспышка Все	Определяет набор шрифтов, используемых в меню «Название шрифта». Примечания. <ul style="list-style-type: none"> • Значение по умолчанию, заданное изготовителем — "Встроенный". При выборе этого значения отображается набор шрифтов по умолчанию, загруженный в ОЗУ на заводе-изготовителе. • При выборе значения "Флэш-память" или "Диск" отображаются все шрифты, которые хранятся в соответствующем дополнительном устройстве. • Дополнительная флэш-память должна быть правильно отформатирована и не должна быть защищена от чтения/записи, записи или с помощью пароля. • При выборе значения «Загруженный» отображаются все шрифты, загруженные в ОЗУ. • При выборе значения "Все" отображаются все шрифты, доступные при выборе какого-либо из указанных выше значений.
Имя шрифта Courier 10	Определяет конкретный шрифт и устройство, в котором он хранится. Примечание. Courier 10 — заводская настройка по умолчанию. Courier отображает название шрифта, идентификатор шрифта и местоположение хранения в принтере. Обозначения источников шрифтов: R – встроенные шрифты, F – флэш-память, K – жесткий диск, D – загруженные шрифты.
Набор символов 10U PC-8 12U PC-850	Определяет набор символов для каждого названия шрифта. Примечания. <ul style="list-style-type: none"> • 10U PC-8 - заводская настройка по умолчанию для США. 12U PC-850 - заводская настройка по умолчанию для других стран. • Набор символов состоит из алфавитно-цифровых символов, знаков препинания и специальных символов. Наборы символов поддерживают различные языки и специальные приложения (например, для научных текстов применяется набор математических символов). Отображаются только поддерживаемые наборы символов.
Парам. эмуляции PCL Размер шрифта 1,00–1008,00	Изменение размера (в пунктах) масштабируемых типографских шрифтов. Примечания. <ul style="list-style-type: none"> • Значение по умолчанию, заданное изготовителем — 12 • Размером шрифта называется высота символов шрифта. Один пункт составляет приблизительно 0,014 дюйма. • Минимальное изменение размера в пунктах составляет 0,25.

Параметр	Чтобы
Парам. эмуляции PCL Шаг печати 0,08–100	Определяет ширину символов (количество spI) для масштабируемых моноширинных шрифтов. Примечания. <ul style="list-style-type: none"> • Значение по умолчанию, заданное изготовителем — 10 • Плотностью печати называется количество символов постоянной ширины на один дюйм. • Минимальное изменение плотности печати составляет 0,01 символов/дюйм. • Для немасштабируемых моноширинных шрифтов плотность печати отображается на дисплее, но не доступна для изменения.
Парам. эмуляции PCL Ориентация Книжная Альбомная	Служит для задания ориентации текста и графики на странице. Примечания. <ul style="list-style-type: none"> • Значение по умолчанию, заданное изготовителем, — "Книжная". При выборе значения "Книжная" текст и графика расположены параллельно короткой стороне страницы. • При выборе значения "Альбомная" текст и графика расположены параллельно длинной стороне страницы.
Парам. эмуляции PCL Строк на страницу 1 – 255	Определяет количество строк на каждой распечатываемой странице. Примечания. <ul style="list-style-type: none"> • Значение по умолчанию, заданное изготовителем для США — 60. Значение по умолчанию для других стран — 64. • Расстояние между строками при печати на принтере определяется значениями параметров "Строк на страницу", "Формат бумаги" и "Ориентация". Выберите формат бумаги и ориентацию, прежде чем задавать значение параметра «Строк на страницу».
Парам. эмуляции PCL Ширина A4 198 мм 203 мм	Обеспечивает печать на бумаге формата A4. Примечания. <ul style="list-style-type: none"> • 198 мм - заводская настройка по умолчанию. • Ширина страницы 203 мм соответствует печати восьмидесяти символов с плотностью печати 10 символов/дюйм.
Парам. эмуляции PCL Авто CR после LF Вкл Выкл	Указывает на то, выполняется ли автоматически возврат каретки (CR) после управляющей команды перевода строки (LF). Примечание. Заводской настройкой по умолчанию является значение "Выкл".
Парам. эмуляции PCL Авто LF после CR Вкл Выкл	Указывает на то, выполняется ли автоматически перевод строки (LF) после управляющей команды возврата каретки (CR). Примечание. Заводской настройкой по умолчанию является значение "Выкл".

Параметр	Чтобы
<p>Изменение номера лотка</p> <p>Назначить МУП Выкл Отсутствует 0 – 199</p> <p>Назначить лоток <x> Выкл Отсутствует 0 – 199</p> <p>Назначить ручн. под. Выкл Отсутствует 0 – 199</p> <p>Назначить ручн. под. Выкл Отсутствует 0 – 199</p>	<p>Настройка принтера для работы с программным обеспечением принтера или приложениями, в которых применяется другая нумерация лотков, дополнительных лотков и других устройств подачи.</p> <p>Примечания.</p> <ul style="list-style-type: none"> • Заводской настройкой по умолчанию является значение "Выкл". • При выборе значения "Нет" команда "Выбрать режим подачи" игнорируется. Отображается только в том случае, если оно выбрано интерпретатором PCL5 . • Значения "0 – 199" позволяют присваивать пользовательские номера.
<p>Изменение номера лотка</p> <p>Просмотр заводских установок</p> <p>МУП: умолч. = 8 Л1: умолч. = 1 Л4: умолч. = 1 Л5: умолч. = 1 Л20: умолч. = 1 Л21: умолч. = 1 Конв: умолч. = 6 По умолч БумРуч = 2 Руч конв:умолч=3</p>	<p>Отображение номеров по умолчанию для всех лотков, дополнительных лотков и других устройств подачи.</p>
<p>Изменение номера лотка</p> <p>Восстан умолчания</p> <p>Да Нет</p>	<p>Восстановление номеров по умолчанию для всех лотков, дополнительных лотков и других устройств подачи.</p>

Меню «HTML»

Использование		Для
Название шрифта Albertus MT Antique Olive Apple Chancery Arial MT Avant Garde Bodoni Bookman Chicago Clarendon Cooper Black Copperplate Coronet Courier Eurostile Garamond Geneva Gill Sans Goudy Helvetica Hoefler Text Intl CG Times Intl Courier Intl Univers	Joanna MT Letter Gothic Lubalin Graph Marigold MonaLisa Recut Monaco New CenturySbk New York Optima Oxford Palatino StempelGaramond Taffy Times TimesNewRoman Univers Zapf Chancery NewSansMTCS NewSansMTCT New SansMTJA NewSansMTKO	Определяет шрифт по умолчанию для документов HTML. Примечание. В документах HTML, для которых не указан шрифт, применяется шрифт Times.

Использование	Для
Размер шрифта 1–255 пунктов	Определяет размер шрифта по умолчанию для документов HTML. Примечания. <ul style="list-style-type: none"> • Значение по умолчанию, заданное изготовителем — 12 пунктов. • Минимальное приращение размера шрифта составляет 1 пункт.
Масштаб 1–400%	Масштабирование шрифта по умолчанию для документов HTML. Примечания. <ul style="list-style-type: none"> • Заводской настройкой по умолчанию является значение 100%. • Минимальное приращение коэффициента масштабирования составляет 1%.
Ориентация Книжная Альбомная	Определяет ориентацию страниц для документов HTML. Примечание. Значение по умолчанию, заданное изготовителем, — "Книжная".
Ширина поля 8–255 мм	Определяет поля страниц для документов HTML. Примечания. <ul style="list-style-type: none"> • Значение по умолчанию, заданное изготовителем — 19 мм. • Минимальное приращение ширины полей составляет 1 мм.

Использование	Для
Фон Не печатать Печать	Указывает, следует ли печатать фон в документах HTML. Примечание. Значение по умолчанию, заданное изготовителем — «Печатать».

меню «Изображение»

Использование	Для
Автоподгонка Вкл. Выкл.	Выбор оптимального формата бумаги, масштаба и ориентации. Примечание. Заводской настройкой по умолчанию является значение «Вкл.». При этого значения для некоторых изображений отменяются заданные значения масштабирования и ориентации.
Инвертировать Вкл. Выкл.	Инверсия монохромных изображений, содержащих два оттенка. Примечания. <ul style="list-style-type: none"> Заводской настройкой по умолчанию является значение «Выкл.». Это значение не применяется к изображениям GIF и JPEG.
Масштаб Привязать лев. вер. угол Наилучшее соответствие Привязать центр Подгон выс. и шир. Подгон по высоте Подгон по ширине	Масштабирование изображения в соответствии с форматом бумаги. Примечания. <ul style="list-style-type: none"> Значение по умолчанию, заданное изготовителем — «Наилучшее соответствие». При задании для параметра «Автоподгонка» значения «Вкл.» для параметра «Масштабирование» автоматически задается значение «Наилучшее соответствие».
Ориентация Книжная Альбомная Обратная книжная Обратная альбомная	Задание ориентации изображения. Примечание. Значение по умолчанию, заданное изготовителем, — «Книжная».

меню "Справка"

Меню "Справка" обеспечивает доступ к нескольким страницам справки, которые представляют собой набор файлов PDF, хранящихся в памяти многофункционального принтера (МФП). Они содержат сведения об использовании принтера и выполнении различных задач, включая копирование, сканирование и работу с факсом.

В памяти принтера хранятся переводы на английский, французский, немецкий и испанский языки. Переводы на другие языки доступны по адресу <http://support.dell.com>.

Пункт меню	Описание
Печать всех руководств	Печать всех руководств.
Руководство по копированию	Содержит информацию о создании копий и изменении параметров.
Руководство по использованию электронной почты	Содержит сведения об отправке электронных сообщений с использованием адресов, кодов быстрого доступа или адресной книги, а также об изменении параметров

Пункт меню	Описание
Руководство по использованию факса	Содержит сведения об отправке факсов с использованием адресов, кодов быстрого доступа или адресной книги, а также об изменении параметров
Руководство по использованию FTP	Содержит сведения о сканировании документов непосредственно на сервер FTP с использованием адреса FTP, кодов быстрого доступа или адресной книги, а также об изменении параметров
Руководство по устранению дефектов печати	Содержит рекомендации по устранению повторяющихся дефектов при копировании или печати.
Информац рук-во	Справка по источникам дополнительной информации.
Рук по расх мат	Содержит информацию о номерах по каталогу для заказа расходных материалов.

Экономия денег с заботой об окружающей среде

Экономия бумаги и тонера

Как показывают исследования, примерно 80% углекислого газа, выбрасываемого в атмосферу в результате использования принтера, связано с использованием бумаги. Можно существенно уменьшить уровень выброса углекислого газа благодаря использованию бумаги, изготовленной из вторсырья, а также выполняя такие рекомендации, как печать на обеих сторонах бумаги, а также печать нескольких страниц на одном листе бумаги.

Для получения сведений о том, как быстро сократить использование бумаги и энергии с помощью одной настройки принтера, см. раздел «Использование экономичного режима».

Использование бумаги из вторсырья

Экономия расходных материалов

Печать на обеих сторонах бумаги

Если модель принтера поддерживает двустороннюю печать, можно управлять печатью на одной или двух сторонах листа бумаги, выбрав **2-стороннюю печать** в диалоговом окне "Печать".

Печать нескольких страниц на одном листе бумаги

Можно печатать до 16 последовательных страниц многостраничного документа на одной стороне листа бумаги, выбрав параметр "Печать нескольких страниц на одном листе" (N-стр./лист) диалогового окна печати.

Проверка точность первого черновика

Перед печатью или созданию нескольких копий документа:

- Воспользуйтесь функцией предварительного просмотра, которую можно выбрать в диалоговом окне "Печать", чтобы посмотреть, как будет выглядеть документ, перед его печатью.
- Распечатайте одну копию документа, чтобы проверить точность содержимого и формата.

Предотвращение замятий бумаги

Правильно настройте тип и размер бумаги во избежание замятий. Подробнее см. «Предотвращение замятия материалов для печати» на стр. 253.

Экономия энергии

использование экономичного режима

1 Откройте веб-обозреватель и в поле адреса введите IP-адрес принтера.

Примечания.

- IP-адрес принтера указан на начальном экране принтера. IP-адрес отображается в виде четырех наборов цифр, разделенных точками, например 123.123.123.123.
- Если используется прокси-сервер, временно отключите его, чтобы обеспечить правильную загрузку веб-страницы.

2 Выберите **Параметры >Общие параметры >Экономичный режим >** выберите параметр

Компонент	Предназначение
Выкл.	Использование заводских настроек по умолчанию для всех настроек, связанных с экономичным режимом. При данной настройке принтер работает с максимальными характеристиками.
Энергия	Снижение энергопотребления, особенно во время простоя принтера. <ul style="list-style-type: none"> • Двигатели принтера не запускаются до тех пор, пока он не будет готов к печати. Перед началом печати первой страницы может быть заметна задержка. • Принтер переходит в спящий режим после минуты простоя.
Энергия/Бумага	Использование всех настроек, связанных с режимами энергопотребления и бумаги.
Обычная бумага	<ul style="list-style-type: none"> • Включение функции автоматической двусторонней печати. • Отключение функций журнала печати.

3 Нажмите **Отправить**.

Уменьшение шума от принтера

Включите тихий режим для снижения уровня шума, создаваемого принтером.

1 Откройте веб-обозреватель и в поле адреса введите IP-адрес принтера.

Примечания.

- IP-адрес принтера указан на начальном экране принтера. IP-адрес отображается в виде четырех наборов цифр, разделенных точками, например 123.123.123.123.
- Если используется прокси-сервер, временно отключите его, чтобы обеспечить правильную загрузку веб-страницы.

2 Выберите **Параметры >Общие параметры >Тихий режим >** выберите параметр

Параметр	Чтобы
Вкл.	Уменьшает шум от принтера. Примечания. <ul style="list-style-type: none"> • Задания печати выполняются на пониженной скорости. • Двигатели принтера не запускаются до тех пор, пока документ не будет готов к печати. Перед началом печати первой страницы может быть небольшая задержка.
Выкл.	Использование параметров по умолчанию. Примечание. При данной настройке принтер работает с максимальными характеристиками.

3 Нажмите кнопку **Отправить**.

Настройка спящего режима

Для экономии энергии можно уменьшить число минут до перехода принтера в спящий режим.

Доступный диапазон настройки – от 1 до 180 минут. 30 минут – заводская настройка по умолчанию.

Использование Embedded Web Server

1 Откройте веб-обозреватель и в поле адреса введите IP-адрес принтера.

Примечания.

- IP-адрес принтера указан на начальном экране принтера. IP-адрес отображается в виде четырех наборов цифр, разделенных точками, например 123.123.123.123.
- Если используется прокси-сервер, временно отключите его, чтобы обеспечить правильную загрузку веб-страницы.

2 Выберите **Параметры >Общие параметры >Время ожидания**.

3 В поле «Спящий режим» введите количество минут ожидания принтера до перехода в спящий режим.

4 Нажмите кнопку **Отправить**.

С помощью панели управления принтера

1 На начальном экране выберите:



>Параметры >Общие параметры >Время ожидания >Спящий режим

2 В поле «Спящий режим» выберите количество минут ожидания принтера до перехода в спящий режим.

3 Нажмите .

Использование режима гибернации

Режим гибернации — это режим работы с самым низким энергопотреблением. При работе в режиме гибернации принтер фактически выключен, а все другие системы и устройства безопасно переводятся в режим минимального потребления.

Примечание. Режимы гибернации и спящий режим можно запланировать.

Использование Embedded Web Server

1 Откройте веб-обозреватель и в поле адреса введите IP-адрес принтера.

Примечания.

- IP-адрес принтера указан на начальном экране принтера. IP-адрес отображается в виде четырех наборов цифр, разделенных точками, например 123.123.123.123.
- Если используется прокси-сервер, временно отключите его, чтобы обеспечить правильную загрузку веб-страницы.

2 Выберите **Параметры >Общие параметры >Параметры кнопки перехода в спящий режим**.

3 В раскрывающемся меню «Нажать кнопку перехода в спящий ожидания» или «Нажать и удерживать кнопку перехода в режим ожидания» выберите **Гибернация**.

4 Нажмите **Отправить**.

Использование панели управления принтера

1 На начальном экране выберите:



>Параметры > Общие параметры

2 Выберите **Нажмите кнопку для перехода в спящий режим** или **Нажмите и удерживайте кнопку для перехода в спящий режим**.

3 Нажмите **Гибернация** > .

Настройка времени ожидания гибернации

Параметр «Время ожидания гибернации» позволяет задать промежуток времени, по истечении которого принтер после обработки задания переходит в состояние пониженного энергопотребления.

Использование встроенного веб-сервера

1 Откройте веб-браузер и в поле адреса введите IP-адрес принтера.

Примечания.

- IP-адрес принтера указан на начальном экране принтера. IP-адрес отображается в виде четырех наборов цифр, разделенных точками, например 123.123.123.123.
- Если используется прокси-сервер, временно отключите его, чтобы обеспечить правильную загрузку веб-страницы.

2 Click **Параметры >Общие параметры >Время ожидания**.

3 В меню «Время ожидания гибернации» выберите количество часов, дней, недель или месяцев ожидания принтера до перехода в состояние пониженного энергопотребления.

4 Нажмите кнопку **Отправить**.

Использование панели управления принтера

1 На панели управления принтера выберите:



>Параметры >Общие параметры >Время ожидания >Время ожидания гибернации

2 Выбор промежутка времени, по истечении которого принтер после обработки задания печати переходит в режим гибернации.

3 Нажмите кнопку .

Использование планирования режимов питания

Параметр «Планирование режимов питания» позволяет пользователю запланировать переход принтера в состояние пониженного энергопотребления или готовности.

Примечание. Эта функция доступна только для сетевых принтеров и для принтеров, подключенных к серверам печати.

Использование встроенного веб-сервера

1 Откройте веб-браузер и в поле адреса введите IP-адрес принтера.

Примечания.

- IP-адрес принтера указан на начальном экране принтера. IP-адрес отображается в виде четырех наборов цифр, разделенных точками, например 123.123.123.123.
- Если используется прокси-сервер, временно отключите его, чтобы обеспечить правильную загрузку веб-страницы.

2 Выберите **Параметры >Общие параметры >Планирование режимов питания**.

3 В меню «Действие» выберите режим питания.

4 В меню «Время» выберите время.

5 В меню «Дни» выберите день или дни.

6 Нажмите **Добавить**.

Настройка яркости дисплея

Для экономии энергии или при затруднениях с чтением надписей на дисплее, можно настроить яркость дисплея.

Можно выбрать значение из диапазона 20-100. Заводской настройкой по умолчанию является значение 100.

Использование Embedded Web Server

1 Откройте веб-обозреватель и в поле адреса введите IP-адрес принтера.

Примечания.

- IP-адрес принтера указан на начальном экране принтера. IP-адрес отображается в виде четырех наборов цифр, разделенных точками, например 123.123.123.123.
- Если используется прокси-сервер, временно отключите его, чтобы обеспечить правильную загрузку веб-страницы.

2 Выберите **Параметры >Общие параметры**.

3 В поле «Яркость экрана» введите необходимый процент яркости дисплея.

4 Нажмите кнопку **Отправить**.

Использование панели управления принтера

1 На начальном экране выберите:



>Параметры >Общие параметры >Яркость экрана

2 В поле «Яркость экрана» введите необходимый процент яркости дисплея.

3 Нажмите .

Утилизация

Утилизация продукции Dell

Чтобы вернуть продукцию Dell на утилизацию:

1 Посетите веб-сайт www.dell.com/recycle.

2 Выберите свою страну или регион.

3 Следуйте инструкциям на экране компьютера.

Закрепление принтера

Заявление об энергозависимости

В принтере есть разные типы памяти, в которых хранятся параметры устройства и сети, а также пользовательские данные.

Типы памяти	Описание
Энергозависимая память	В устройстве используется стандартная <i>оперативная память</i> (RAM) для временной буферизации пользовательских данных во время простых заданий печати и копирования.
Энергонезависимая память	В устройстве может быть два типа энергонезависимой памяти: EEPROM и NAND (флэш-память). Оба типа памяти используются для оперативной системы, параметров устройства, информации сети, параметров закладок и сканера, а также встроенных решений.
Память жесткого диска	Не во всех принтерах установлен жесткий диск. Жесткий диск принтера предназначен для выполнения определенных функций на данном устройстве. Благодаря ему можно сохранять буферизированные пользовательские данные сложных заданий сканирования, печати, копирования и факса, а также данные форм и шрифтов.

Удаляйте содержимое установленного в вашем принтере устройства памяти в следующих ситуациях.

- Вывод принтера из эксплуатации.
- Замена жесткого диска принтера.
- Перемещение принтера в другой отдел или местоположение.
- Обслуживание принтера сторонними организациями.
- Отправка принтера на сервисное обслуживание.
- Продажа принтера другой организации

Утилизация жесткого диска принтера

Примечание. В некоторых моделях принтера жесткий диск может не быть установлен.

Если требуется высокая безопасность, могут быть необходимы дополнительные действия, чтобы гарантированно ограничить доступ к конфиденциальным данным с жесткого диска принтера, при вывозе принтера (или его жесткого диска) с территории предприятия.

- **Размагничивание** — Стирание данных с жесткого диска посредством магнитного поля.
- **Раздавливание** — Механическое сжатие жесткого диска, чтобы сломать его компоненты и сделать физически невозможным считывание данных
- **Измельчение** — Физическое измельчение жесткого диска на мелкие куски

Примечание. Несмотря на то, что большинство данных можно удалить электронным образом, гарантировать полное удаление данных может только физическое уничтожение каждого жесткого диска, на котором хранились данные.

Очистка энергозависимой памяти

Для энергозависимой памяти (RAM) принтера требуется питание для хранения информации. Для удаления хранящихся в буфере данных просто выключите принтер.

Очистка энергонезависимой памяти

- **Отдельные параметры, параметры устройств и сети, параметры безопасности и встроенные решения** — очистка информации и параметров путем выбора команды **Удалить все параметры** в меню конфигурации.
- **Данные факса**– Удалите параметры и данные факса, выбрав команду **Удалить все параметры** в меню конфигурации.

1 Выключите принтер.

2 При включении принтера нажмите и удерживайте кнопки **2** и **6**. Отпустите кнопки только при появлении на экране индикатора хода выполнения операции.

Будут выполнены операции по включению питания, а меню затем появится меню «Конфигурация». После подачи питания на принтер на сенсорном экране отображается список функций, а не стандартные значки начального экрана.

3 Нажмите **Удалить все параметры**.

Во время данного процесса принтер перезагрузится несколько раз.

Примечание. При выполнении команды «Удаление всех параметров» из памяти принтера будут безопасно удалены параметры устройства, решения, задания, факсы и пароли принтера.

4 Выберите **Назад >Выход из меню конфигурации**.

Принтер выполнит сброс настроек, а затем вернется в обычный рабочий режим.

Очистка памяти жесткого диска принтера

Примечание. В некоторых моделях принтера жесткий диск может не быть установлен.

Настроив параметр «Очистка диска» в меню принтера, можно удалить конфиденциальные данные, сохранившиеся при выполнении заданий сканирования, печати, копирования и факса. Для этого нужно выполнить безопасную замену файлов, отмеченных для удаления

Использование панели управления принтера

1 Выключите принтер.

2 При включении принтера нажмите и удерживайте кнопки **2** и **6**. Отпустите кнопки только при появлении на экране индикатора хода выполнения операции.

Будут выполнены операции по включению питания, а меню затем появится меню «Конфигурация». После подачи питания на принтер на сенсорном экране отображается список функций, а не стандартные значки начального экрана.

3 Нажмите **Очистка диска**, а затем выберите один из следующих параметров.

- **Очистка диска (быстрая)** – этот параметр позволяет выполнять замену данных диска нулями за один проход.
- **Очистка диска (безопасная)** – этот параметр позволяет заменять данные на диске произвольными битовыми комбинациями несколько раз. Затем выполняется проверочный проход. Безопасная замена производится в соответствии со стандартом DoD 5220.22-M по безопасному удалению данных с жесткого диска. Для удаления секретной информации следует использовать этот метод.

4 Нажмите **Да**, чтобы начать очистку диска.

Примечания.

- В строке состояния будет отображаться ход выполнения задания очистки диска.
- Очистка диска может занимать от нескольких минут до часа. В течение этого времени принтер будет не доступен для выполнения других задач пользователя.

5 Выберите **Назад >Выход из меню конфигурации.**

Принтер выполнит сброс настроек, а затем вернется в обычный рабочий режим.

Настройка шифрования жесткого диска принтера

Возможность шифрования жесткого диска во избежание потери важных данных в случае хищения принтера или жесткого диска.

Примечание. В некоторых моделях принтера жесткий диск может не быть установлен.

Использование Embedded Web Server

1 Откройте веб-обозреватель и в поле адреса введите IP-адрес принтера.**Примечания.**

- IP-адрес принтера указан на начальном экране принтера. IP-адрес отображается в виде четырех наборов цифр, разделенных точками, например 123.123.123.123.
- Если используется прокси-сервер, временно отключите его, чтобы обеспечить правильную загрузку веб-страницы.

2 Выберите **Параметры >Безопасность >Шифрование диска.**

Примечание. Параметр "Шифрование диска" отображается в меню "Безопасность" только в том случае, если установлен исправный форматированный жесткий диск принтера.

3 В меню "Шифрование диска" выберите параметр **Включить.****Примечания.**

- Если включить шифрование диска, содержимое жесткого диска принтера будет удалено.
- Шифрование диска может занимать от нескольких минут до более часа. В течение этого времени принтер будет не доступен для выполнения других задач пользователя.

4 Нажмите кнопку **Отправить.**

Использование панели управления принтера

1 Выключите принтер.**2 При включении принтера нажмите и удерживайте кнопки **2** и **6**. Отпустите кнопки только при появлении на экране индикатора хода выполнения операции.**

Будут выполнены операции по включению питания, а меню затем появится меню "Конфигурация". После подачи питания на принтер на сенсорном экране отображается список функций, а не стандартные значки начального экрана, например "Копирование" или "Факс".

3 Нажмите **Шифрование диска >Включить.**

Примечание. При шифровании диска содержимое жесткого диска принтера будет удалено.

4 Нажмите **Да, чтобы продолжить очистку диска.**

Примечания.

- Не отключайте принтер во время шифрования. В противном случае это может привести к потере данных.
- Шифрование диска может занимать от нескольких минут до более часа. В течение этого времени принтер будет не доступен для выполнения других задач пользователя.
- В строке состояния будет отображаться ход выполнения задания очистки диска. После шифрования диска снова отобразится экран принтера «Включить/отключить».

5 Выберите Назад >Выход из меню конфигурации.

Принтер выполнит сброс настроек, а затем вернется в обычный рабочий режим.

Поиск сведений о безопасности принтера

Если требуется высокая безопасность, могут быть необходимы дополнительные действия, чтобы доступ к хранящимся в принтере конфиденциальным данным имели только уполномоченные лица. Для получения дополнительных сведений см. *Руководство администратора Embedded Web Server Administrator's Guide*.

Обслуживание принтера

ПРЕДУПРЕЖДЕНИЕ. Возможность повреждения: Несоблюдение условий для поддержки оптимальной производительности принтера или несвоевременная замена деталей и расходных материалов может привести к повреждению принтера.

Чистка деталей принтера

Чистка принтера

Примечание. Эту задачу, возможно, потребуется выполнять через каждые несколько месяцев.

ПРЕДУПРЕЖДЕНИЕ. Возможность повреждения: Повреждения принтера, возникшие вследствие несоблюдения правил при перемещении, не подпадают под действие гарантии на принтер.

1 Убедитесь, что принтер выключен и отключен от электророзетки.



ВНИМАНИЕ-ОПАСНОСТЬ ПОРАЖЕНИЯ ТОКОМ: Во избежание поражения электрическим током при чистке корпуса принтера, прежде чем продолжить, отсоедините кабель питания от электророзетки и отсоедините все кабели принтера.

2 Извлеките всю бумагу из стандартного лотка и многофункционального устройства подачи.

3 Удалите пыль, ворс, остатки бумаги вокруг принтера мягкой щеткой или пылесосом.

4 Смочите в воде чистую ткань без ворса и протрите ею внешние части принтера.

ПРЕДУПРЕЖДЕНИЕ. Возможность повреждения: Не пользуйтесь бытовыми чистящими средствами или растворами, поскольку они могут повредить покрытие принтера.

5 Перед печатью убедитесь, что все области принтера сухие.

Чистка стекла сканера

При ухудшении качества печати, например, появлении полос на скопированных или отсканированных изображениях, выполните чистку стекла экспонирования сканера.

- 1 Слегка смочите водой мягкую ткань без ворса или туалетную бумагу.
- 2 Откройте крышку сканера.



- 3 Очистите показанные области и затем дайте им высохнуть.



1	Крышка сканера с белой нижней стороной
2	Стекло экспонирования сканера
3	Стекло устройства автоматической подачи
4	Крышка устройства автоматической подачи с белой нижней стороной

- 4 Закройте крышку сканера.

Проверка состояния компонентов и расходных материалов

Проверка состояния компонентов и расходных материалов принтера на панели управления принтера

На начальном экране нажмите **Состояние/Расходные материалы** **Просмотр расходных материалов**.

Проверка состояния компонентов и расходных материалов со встроенного веб-сервера

Примечание. Убедитесь, что компьютер и принтер подключены к одной и той же сети.

1 Откройте веб-обозреватель и в поле адреса введите IP-адрес принтера.

Примечания.

- IP-адрес принтера указан на начальном экране принтера. IP-адрес отображается в виде четырех наборов цифр, разделенных точками, например 123.123.123.123.
- Если используется прокси-сервер, временно отключите его, чтобы обеспечить правильную загрузку веб-страницы.

2 Выберите **Состояние устройства >Дополнительные сведения**.

Предполагаемое количество оставшихся страниц

Предполагаемое количество оставшихся страниц подсчитывается на основе текущей истории печати, выполненной на принтере. Реальное количество может существенно отличаться от предполагаемого и зависит от многих факторов, например, от распечатываемого документа, настроек качества печати и других настроек принтера.

Количество оставшихся страниц может уменьшиться, если реальное потребление чернил отличается от того, которое было раньше. Если вы основываетесь на этих оценках перед покупкой или заменой расходных материалов, примите во внимание, что они не всегда отражают реальную ситуацию. Исходные подсчеты рассчитываются на основе данных о потреблении чернил, рассчитанных в соответствии с методами проверки и стандартами по содержанию страницы Международной организации по стандартизации.

* Заявленная средняя емкость при непрерывном заполнении страницы для черного или комбинированного картриджа соответствует стандарту ISO/IEC 19752.

Заказ расходных материалов

Заказ расходных материалов с помощью Программа заказа расходных материалов

- 1 Нажмите  или **Пуск**.
- 2 Нажмите **Все программы** или **Программы**, и выберите из списка папку программы принтера.
- 3 Выберите свой принтер, затем перейдите к:
Центр контроля состояния >Заказ расходных материалов
- 4 В диалоговом окне "Заказ расходных материалов" выполните одно из следующих действий:
 - Щелкните ссылку **Интерактивный заказ**, чтобы заказать расходные материалы через Интернет.
 - Щелкните ссылку **Заказ по телефону**, чтобы заказать расходные материалы по телефону.

Заказ расходных материалов из главного меню принтера

- 1 Нажмите  или **Пуск**.
- 2 Нажмите **Все программы** или **Программы**, и выберите из списка папку программы принтера.
- 3 Выберите свой принтер, затем перейдите к:
Главное меню принтера Dell >Обслуживание >Заказ расходных материалов
- 4 В диалоговом окне "Заказ расходных материалов" выполните одно из следующих действий:
 - Щелкните ссылку **Интерактивный заказ**, чтобы заказать расходные материалы через Интернет.
 - Щелкните ссылку **Заказ по телефону**, чтобы заказать расходные материалы по телефону.

Заказ картриджей с тонером

Для заказа картриджей с тонером обратитесь по месту приобретения принтера.

Заказ блока формирования изображения

Чтобы блок копи-картриджа, обратитесь по месту приобретения принтера.

Заказ комплекта для технического обслуживания

Чтобы заказать Комплект для ТО, обратитесь по месту приобретения принтера.

Заказ разделяющего валика для УАПД

Закажите разделяющий валик для УАПД, когда УАПД перестает захватывать бумагу или одновременно захватывает больше одного листа бумаги.

Для получения дополнительных сведений о замене разделяющего валика для УАПД см. прилагаемые к нему инструкции.

Хранение расходных материалов

Расходные материалы для принтера следует хранить в чистом прохладном помещении. Неиспользованные расходные материалы храните в фирменной упаковке указанной стороной вверх.

Не допускайте воздействия на расходные материалы следующих факторов:

- прямой солнечный свет;
- температура выше 35°C;
- высокая влажность (более 80%);
- атмосфера с повышенным содержанием солей;
- агрессивные газы;
- пыль.

Замена расходных материалов

Замена картриджа

1 Нажмите кнопку на правой панели принтера и откройте переднюю дверцу.

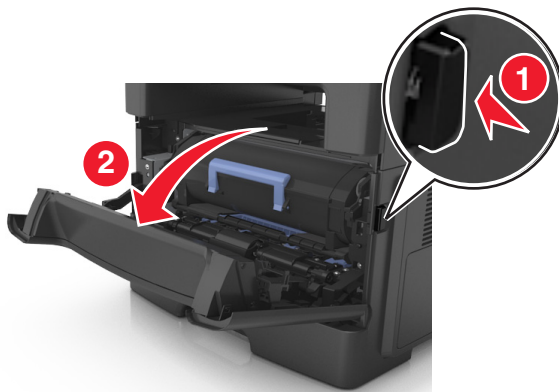

- 2 Вытяните картридж с тонером за ручку.



- 3 Извлеките картридж с тонером и снимите весь упаковочный материал.
4 Встряхните новый картридж, чтобы перераспределить тонер.

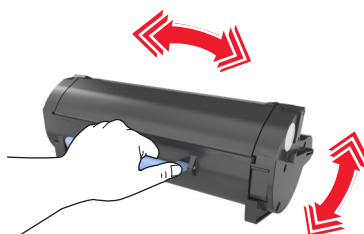

- 5 Установите картридж с тонером в принтер, совместив стрелки на боковых направляющих картриджа со стрелками на боковых направляющих внутри принтера.

ПРЕДУПРЕЖДЕНИЕ. Возможность повреждения: Не оставляйте формирователь изображения под воздействием света дольше 10 минут. Длительное воздействие света может привести к снижению качества печати.

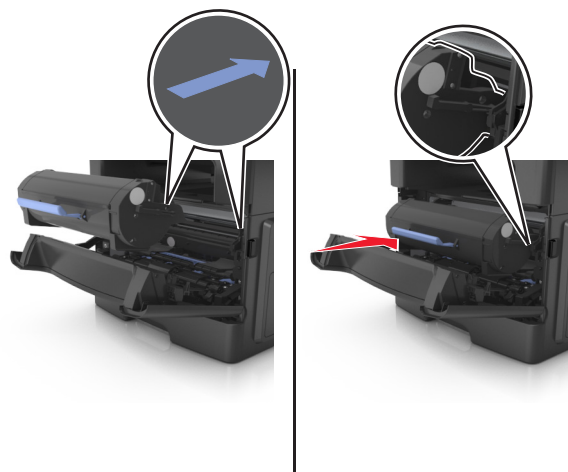

- 6 Закройте переднюю дверцу.

Замена блока формирования изображения

1 Нажмите кнопку на правой панели принтера и откройте переднюю дверцу.

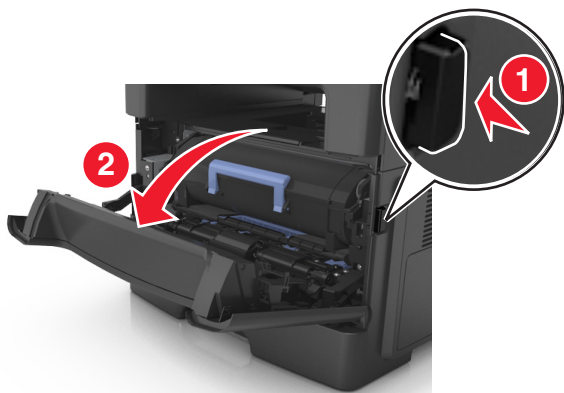

2 Вытяните картридж с тонером за ручку.



3 Поднимите синюю ручку и извлеките блок формирования изображения из принтера.

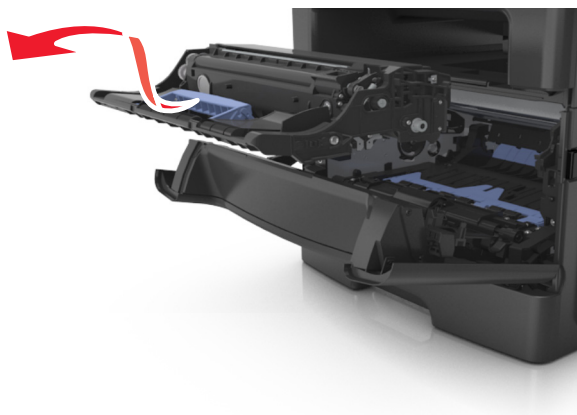

- 4 Распакуйте новый блок формирования изображения, затем встряхните его.

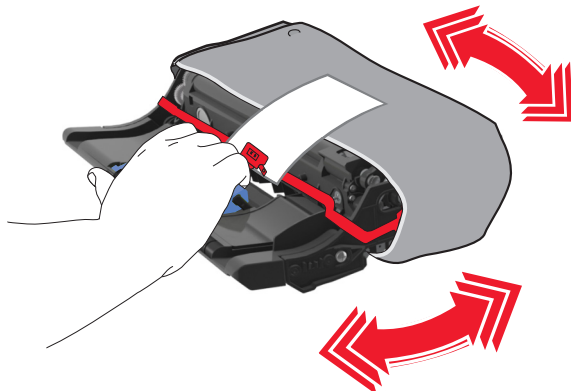

- 5 Снимите весь упаковочный материал с блока формирования изображений.

ПРЕДУПРЕЖДЕНИЕ. Возможность повреждения: Не оставляйте формирователь изображения под воздействием света дольше 10 минут. Длительное воздействие света может привести к снижению качества печати.

ПРЕДУПРЕЖДЕНИЕ. Возможность повреждения: Не прикасайтесь к фотобарабану. В последствии это может привести к снижению качества печати.

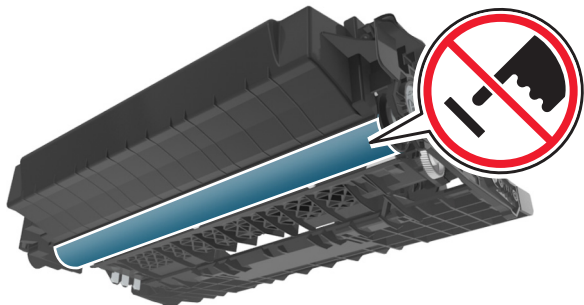

- 6 Установите блок формирования изображения в принтер, совместив стрелки на боковых направляющих блока формирования изображения со стрелками на боковых направляющих внутри принтера, а потом вставьте формирователь в принтер.

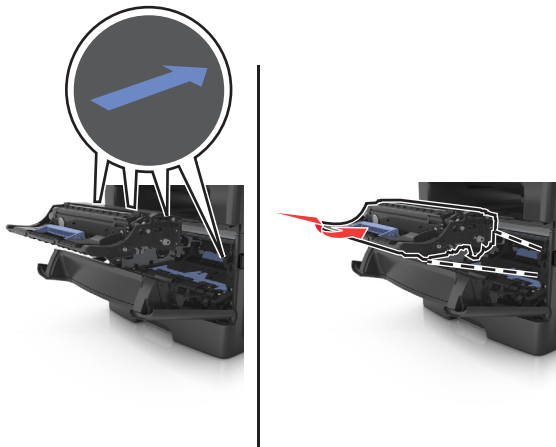

- 7 Установите картридж с тонером в принтер, совместив стрелки на боковых направляющих картриджа со стрелками на боковых направляющих внутри принтера.

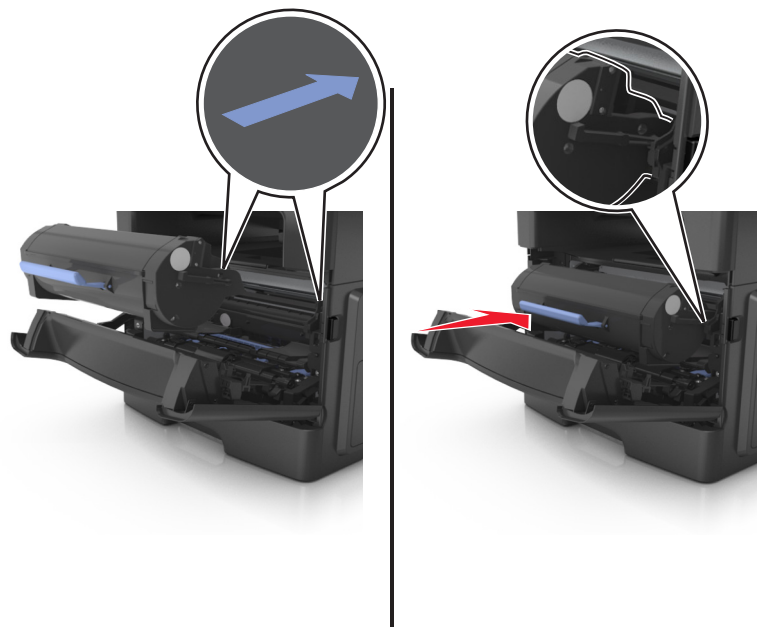

- 8 Закройте переднюю дверцу.

Замена картриджа со скрепками

- 1 Откройте дверцу сшивателя.

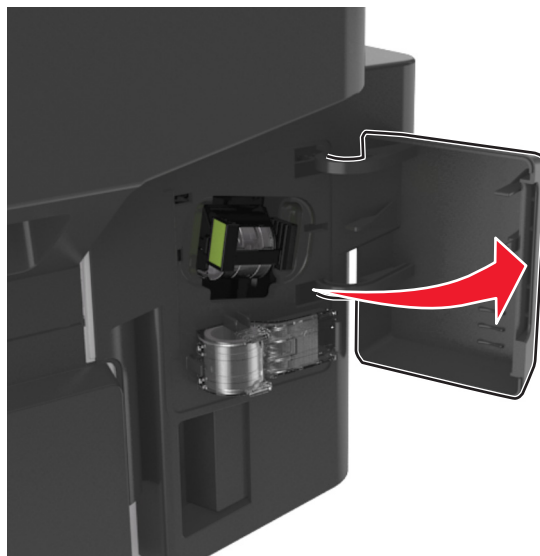

2 Извлеките картридж со скобами из брошюровщика.

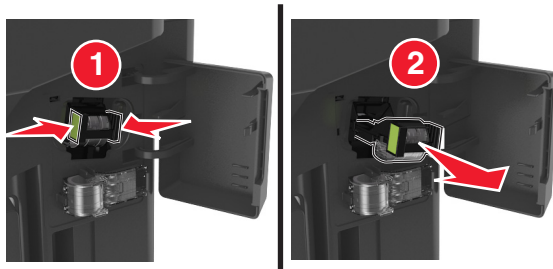

3 Сожмите пустую кассету со скобками с обеих сторон пальцами, вытяните, и поднимите пустую кассету со скобками из картриджа.

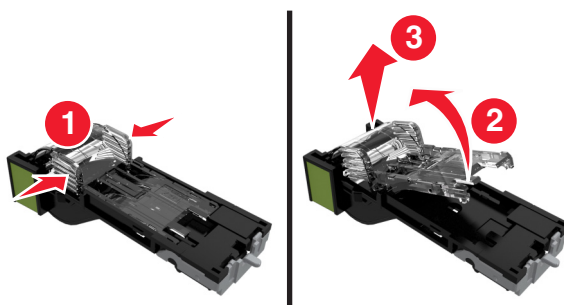

4 Удалите запасную кассету со скобками из держателя.

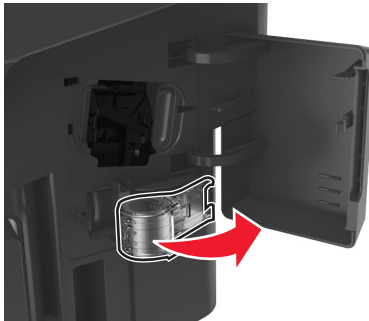

5 Установите запасную кассету со скобками в картридж.

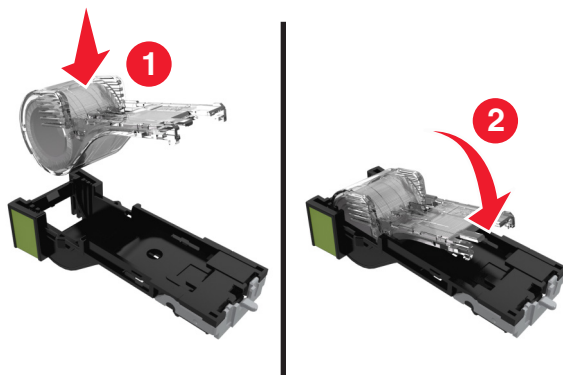

6 Вставьте картридж со скрепками в брошюровщик до защелкивания на месте.

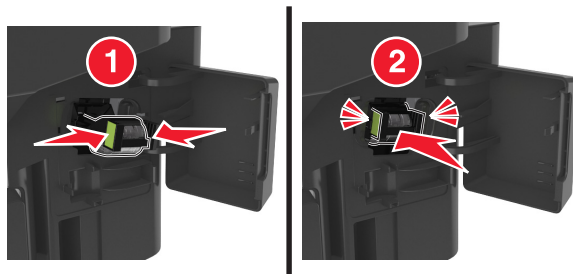

7 Замените запасную кассету со скрепками для использования в будущем.

8 Закройте дверцу сшивателя.

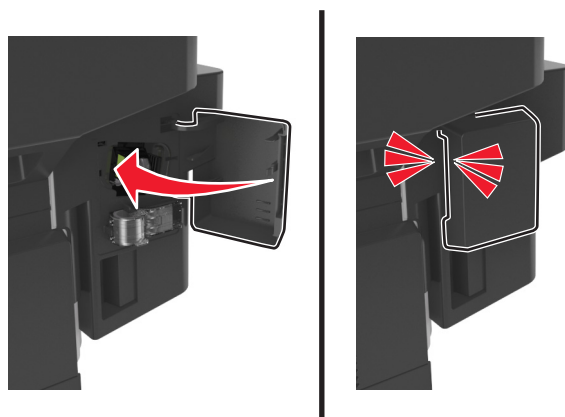

Перемещение принтера

⚠ ВНИМАНИЕ-ВОЗМОЖНОСТЬ ТРАВМЫ: Принтер весит более 18 кг, поэтому для его безопасного перемещения требуется не менее двух человек.

Примечание. Внешний вид начального экрана, значков и кнопок может варьироваться в зависимости от параметров пользовательской настройки начального экрана, настроек администратора и активных встроенных приложений. Некоторые приложения поддерживаются только определенными моделями принтеров.

Подготовка к перемещению принтера

⚠ ВНИМАНИЕ-ВОЗМОЖНОСТЬ ТРАВМЫ: Принтер весит более 18 кг (40 фунтов), поэтому для его безопасного перемещения требуется не менее двух человек.

⚠ ВНИМАНИЕ-ВОЗМОЖНОСТЬ ТРАВМЫ: Прежде чем перемещать принтер, во избежание травм и повреждений принтера выполняйте следующие указания.

- Выключите принтер с помощью выключателя и отсоедините кабель питания от электрической розетки.
- Перед перемещением принтера отсоедините от него все кабели.

- Если установлен дополнительный лоток, сначала извлеките его из принтера. Чтобы удалить дополнительный лоток, сдвиньте фиксатор с правой стороны лотка по направлению к передней части лотка, пока не услышите щелчок.



- Поднимайте принтер за выемки для рук с обеих сторон принтера.
- Следите за тем, чтобы при опускании принтера ваши пальцы не оказались под принтером.
- Перед настройкой принтера убедитесь в наличии вокруг него достаточного свободного пространства.

Используйте кабель питания, входящий в комплект поставки данного продукта или одобренный изготовителем.

ПРЕДУПРЕЖДЕНИЕ. Возможность повреждения: Повреждения принтера, возникшие вследствие несоблюдения правил при перемещении, не подпадают под действие гарантии на принтер.

Перемещение принтера

При перемещении принтера и дополнительных аппаратных модулей необходимо предпринимать нижеперечисленные меры предосторожности.

- Габариты тележки, используемой для перемещения принтера, должны соответствовать габаритам основания принтера.
- Габариты тележки, используемой для перемещения дополнительных аппаратных модулей, должны соответствовать габаритам этих модулей.
- Удерживайте принтер в вертикальном положении.
- Избегайте резких движений.

Транспортировка принтера

При транспортировке принтера используйте первоначальную упаковку или обратитесь по месту приобретения за комплектом упаковки для транспортировки.

Управление принтером

Управление сообщениями принтера

Запустите Программу вывода сообщений о состоянии принтера, чтобы просмотреть сообщения об ошибках, требующих вашего вмешательства для проведения обслуживания принтера. В случае возникновения ошибки появляется указатель, описывающий ошибку и содержащий ссылку на необходимую информацию по восстановлению.

Если программа вывода сообщений о состоянии принтера была установлена вместе с программным обеспечением принтера, эта служебная программа автоматически запускается после завершения установки программного обеспечения. Установка выполнена успешно, если на панели задач отображается значок Программы вывода сообщений о состоянии принтера.

Примечания.

- Эта функция доступна только в Windows XP или более новых выпусках.
- Убедитесь в наличии двунаправленного обмена данными, необходимого для обмена данными между принтером и компьютером.

Отключение Программы вывода сообщений о состоянии принтера

- 1 На панели задач щелкните правой кнопкой мыши значок Программы вывода сообщений о состоянии принтера.
- 2 Выберите **Выход**.

Включение Программы вывода сообщений о состоянии принтера

- 1 Нажмите  или **Пуск**.
- 2 Нажмите **Все программы** или **Программы**, и выберите из списка папку программы принтера.
- 3 Выберите принтер, затем нажмите кнопку **Программа вывода сообщений о состоянии принтера**.

Доступ в Центр контроля состояния

Используйте приложение Центр контроля состояния для просмотра состояния любого принтера с подключением по USB или по сети и для заказа расходных материалов через Интернет.

Примечание. Убедитесь в наличии двунаправленного обмена данными, необходимого для обмена данными между принтером и компьютером.

- 1 Нажмите  или **Пуск**.
- 2 Нажмите **Все программы** или **Программы**, и выберите из списка папку программы принтера.
- 3 Нажмите **Центр контроля состояния**.

Примечание. Чтобы заказать расходные материалы в Интернет, щелкните ссылку **Программа заказа расходных материалов**.

Проверка виртуального дисплея

1 Откройте веб-обозреватель и в поле адреса введите IP-адрес принтера.

Примечания.

- IP-адрес принтера указан на начальном экране принтера. IP-адрес отображается в виде четырех наборов цифр, разделенных точками, например 123.123.123.123.
- Если используется прокси-сервер, временно отключите его, чтобы обеспечить правильную загрузку веб-страницы.

2 Проверьте виртуальный дисплей, который отображается в левом верхнем углу экрана.

Виртуальный дисплей работает как обычный дисплей на панели управления принтера.

Настройка уведомлений по электронной почте

Настройте отправку уведомлений по электронной почте с принтера, когда заканчиваются расходные материалы или если необходимо заменить или добавить бумагу, а также при замятии бумаги.

1 Откройте веб-браузер и в поле адреса введите IP-адрес принтера.

Примечания.

- IP-адрес принтера указан на начальном экране принтера. IP-адрес отображается в виде четырех наборов цифр, разделенных точками, например 123.123.123.123.
- Если используется прокси-сервер, временно отключите его, чтобы обеспечить правильную загрузку веб-страницы.

2 Выберите **Настройка**.

3 В разделе "Другие параметры" выберите **Настройка сигнала эл. почты**.

4 Выберите элементы, для которых следует получать уведомление, и введите адреса электронной почты.

5 Нажмите кнопку **Отправить**.

Примечание. Подробнее о настройке сервера эл. почты можно узнать у своего системного администратора.

Просмотр отчетов

Можно просмотреть некоторые отчеты от встроенного веб-сервера. Эти отчеты удобны при оценке состояния принтера, сети и расходных материалов.

1 Откройте веб-браузер и в поле адреса введите IP-адрес принтера.

Примечания.

- IP-адрес принтера указан на начальном экране принтера. IP-адрес отображается в виде четырех наборов цифр, разделенных точками, например 123.123.123.123.
- Если используется прокси-сервер, временно отключите его, чтобы обеспечить правильную загрузку веб-страницы.

2 Щелкните **Отчеты**, а затем выберите тип отчета, который необходимо просмотреть.

Настройка уведомлений о расходных материалах из встроенного веб-сервера

С помощью выбора предупреждений можно определить, каким образом вы будете получать уведомления о том, что расходные материалы находятся на довольно низком уровне, низком уровне, очень низком уровне, или исчерпали свой- ресурс.

Примечания.

- Выбираемые предупреждения можно установить в отношении картриджа с тонером, формирователя изображения, а также комплекта для технического обслуживания.
- Все выбираемые предупреждения можно установить для довольно низкого уровня, низкого уровня, очень низкого уровня. Не все выбираемые предупреждения можно установить для состояния, когда -расходные материалы-полностью исчерпали свой ресурс. Предупреждение-по электронной почте доступно для всех состояний расходных материалов.
- Процент приблизительного остатка расходного материала, который служит сигналом для запуска предупреждения, можно установить для нескольких расходных материалов и некоторых состояний расходных материалов.

1 Откройте веб-браузер и в поле адреса введите IP-адрес принтера.

Примечания.

- IP-адрес принтера указан на начальном экране принтера. IP-адрес отображается в виде четырех наборов цифр, разделенных точками, например 123.123.123.123.
- Если используется прокси-сервер, временно отключите его, чтобы обеспечить правильную загрузку веб-страницы.

2 Щелкните **Параметры >Параметры печати >Уведомления о расходных материалах**.

3 В раскрывающемся списке каждого расходного материала выберите один из следующих вариантов уведомления:

Уведомление	Описание
Выкл	Обычное поведение принтера для всех расходных материалов
Только эл. почта	Принтер создает сообщение эл.-почты при достижении состояния расходного материала. Состояние расходного материала появляется на странице меню и странице состояния.
Предупреждение	На принтере отображается предупреждающее сообщение и создается сообщение эл.-почты о состоянии расходного материала. Принтер не останавливается при достижении состояния расходного материала.
Останов, допускающий продолжение работы ¹	Принтер прекращает обработку заданий при достижении состояния расходного материала, и пользователь должен нажать на кнопку, чтобы продолжить печать.
Останов, не допускающий продолжение работы ^{1,2}	Принтер прекращает обработку заданий при достижении состояния расходного материала. Для продолжения печати требуется заменить расходный материал.

Уведомление	Описание
1	Принтер создает сообщение эл. почты о состоянии расходного материала, когда уведомление о расходных материалах включено.
2	Во избежание поломки, принтер останавливается, когда некоторые расходные материалы заканчиваются.

4 Нажмите кнопку **Отправить**.



Восстановление заводских настроек по умолчанию

Если требуется сохранить список текущих настроек меню для справки, прежде чем восстанавливать заводские настройки по умолчанию, распечатайте страницу настроек меню. Для получения дополнительных сведений см. раздел «Печать страницы параметров меню» на стр. 60.

Если необходим более комплексный способ восстановления использующихся по умолчанию заводских настроек, воспользуйтесь функцией «Удалить все параметры». Для получения дополнительных сведений см. раздел «Очистка энергонезависимой памяти» на стр. 234.

ПРЕДУПРЕЖДЕНИЕ. Возможность повреждения: При восстановлении заводских настроек по умолчанию восстанавливаются исходные заводские настройки для большинства параметров принтера. Исключения: язык дисплея, пользовательские форматы и сообщения, а также параметры меню "Сеть/порт". Все загруженные файлы, хранящиеся в оперативной памяти, удаляются. На загруженные файлы, хранящиеся во флэш-памяти или на жестком диске принтера, это не влияет.

На начальном экране выберите:

 > **Параметры** > **Общие параметры** > **Заводские настройки по умолчанию** > **Восстановить сейчас** > 

Устранение замятий

Сообщение о замятии отображается на дисплее с указанием области в принтере, где произошло замятие. Если застряло несколько страниц, отображается количество застрявших страниц.

Предотвращение замятия материалов для печати

Загрузите бумагу надлежащим образом.

- Убедитесь в том, что бумага лежит ровно в лотке.



- Не извлекайте лоток, когда принтер выполняет печать.
- Не выполняйте загрузку бумаги в лоток, когда принтер выполняет печать. Это необходимо сделать до начала печати или после запроса на загрузку.
- Не загружайте слишком много бумаги. Убедитесь в том, что высота стопки загруженной бумаги ниже индикатора максимальной загрузки бумаги.
- Не прилагайте усилия при загрузке бумаги в лоток. Загрузите стопку в лоток, как показано на рисунке.

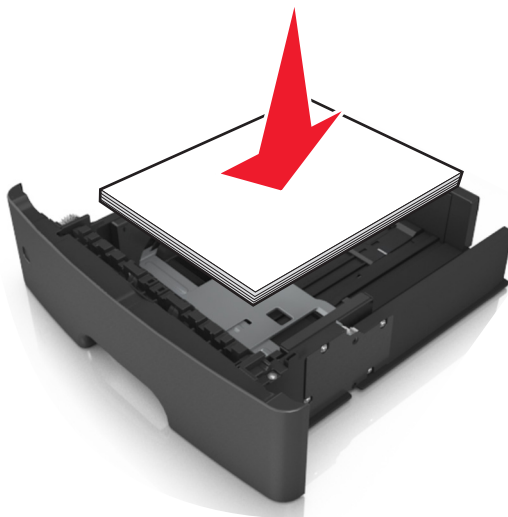

- Убедитесь, что направляющие в лотке или многофункциональном устройстве подачи установлены правильно и не слишком прижаты к стопке бумаги или конвертов.
- После загрузки бумаги задвиньте лотки в принтер до упора.

Необходимо использовать рекомендованную бумагу

- Используйте только рекомендованную бумагу или специальные материалы для печати.
- Не загружайте в принтер измятую, покоробленную, влажную и скрученную бумагу.
- Перед загрузкой изогните стопку бумаги в разные стороны, пролистайте ее и выровняйте края.

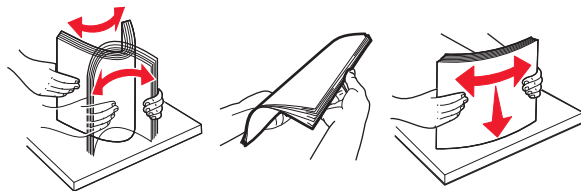

- Не используйте бумагу, разрезанную или обрезанную вручную.
- Не помещайте в один лоток бумагу, различающуюся по формату, плотности или типу.
- Убедитесь, что формат и тип бумаги правильно указаны на компьютере или панели управления принтера.
- Следуйте рекомендациям изготовителя при хранении бумаги.

Значение сообщений о замятиях бумаги и их местоположение

При замятии на дисплее принтера отображается сообщение о месте замятия и необходимости его устранения. Откройте дверцы, крышки и лотки, указанные на дисплее, чтобы устранить замятие.

Примечания.

- Если функция помощника при замятиях включена, то после извлечения замятой страницы принтер автоматически удаляет пустые или не полностью распечатанные страницы в стандартный выходной лоток. Проверьте наличие испорченных страниц в распечатанных материалах.
- Если для параметра «Восстановление после замятия» задано значение «Вкл.» или «Авто», принтер перепечатывает замятые страницы. Однако, параметр «Авто» не гарантирует печать страницы.

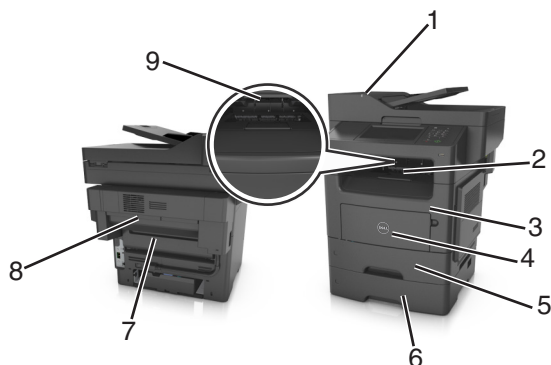

	Область доступа к замятиям	Сообщения на панели управления принтера	Инструкции по устранению
1	Устройство автоматической подачи документов (УАП)	Замятие страницы [x], откройте АУПД для устранения замятия. [28y.xx]	Уберите всю бумагу из лотка УАПД, затем извлеките всю замятую бумагу.
2	Стандартный лоток	Замятие страницы [x], очистите стандартный выходной лоток. [20y.xx]	Извлеките замятую бумагу.
3	Передняя дверца	Замятие страницы [x], откройте переднюю дверцу. [20y.xx]	Откройте переднюю дверцу, извлеките картридж с тонером и блок формирования изображений, а затем извлеките замятую бумагу.
4	Многоцелевое устройство подачи	Замятие страницы [x], очистите устройство ручной подачи. [25y.xx]	Уберите всю бумагу из многоцелевого устройства подачи, затем извлеките всю замятую бумагу.
5	Лоток 1	Замятие страницы [x], снимите лоток 1 для очистки устройства двусторонней печати. [23y.xx]	Полностью вытащите лоток 1, затем толкните клапан передней части устройства двусторонней печати вниз, и после этого извлеките замятую бумагу. Примечание. Для устранения некоторых замятий бумаги в зоне 23y.xx может потребоваться открыть заднюю дверцу.
6	Лоток [x]	Замятие страницы [x], откройте лоток [x]. [24y.xx]	Вытащите указанный лоток, затем извлеките замятую бумагу.
7	Задняя дверца	Замятие страницы [x], откройте заднюю дверцу. [20y.xx]	Откройте заднюю дверцу, затем извлеките замятую бумагу.
8	Задняя дверь брошюровщика	Замятие страницы [x], удалите все страницы из накопителя брошюровщика. Загрузите бумагу в лоток [45y.xx]	<ul style="list-style-type: none"> Откройте заднюю дверцу брошюровщика, затем извлеките замятую бумагу. Откройте заднюю дверцу, затем извлеките замятую бумагу.
9	Выходной лоток брошюровщика	Замятие страницы [x], извлеките все распечатанные страницы из выходного лотка. Загрузите бумагу в лоток [45y.xx]	<ul style="list-style-type: none"> Сдвиньте левую ручку бруса влево, а правую ручку бруса вправо, а затем извлеките замятую бумагу из лотка брошюровщика. Откройте заднюю дверцу брошюровщика и дверцу доступа к области замятия и извлеките все замятые страницы.

[х]-замятие бумаги, откройте верх. крышку автоподатчика. [28у.хх]

- 1 Извлеките все исходные документы из лотка УАПД.

Примечание. После извлечения всех страниц из лотка УАПД сообщение исчезнет.

- 2 Откройте крышку УАПД.

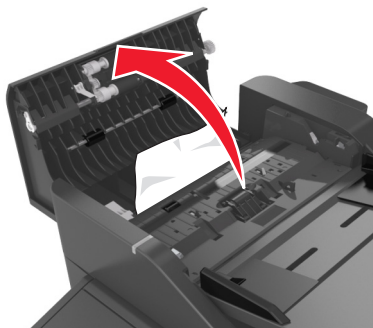

- 3 Возьмите замятую бумагу с каждой стороны и аккуратно выньте ее из принтера.

Примечание. Убедитесь в полном извлечении обрывков бумаги.

- 4 Закройте крышку УАПД.

- 5 Выровняйте края оригиналов документов, загрузите оригиналы документов в УАПД и отрегулируйте направляющие для бумаги.

- 6 На панели управления принтера нажмите **Готово** для удаления сообщения и продолжения печати.

Замятие страницы [х], очистите стандартный выходной лоток. [20у.хх]

- 1 Возьмите замятую бумагу с каждой стороны и аккуратно выньте ее из принтера.

Примечание. Убедитесь в полном извлечении обрывков бумаги.



- 2 На панели управления принтера нажмите **Готово** для удаления сообщения и продолжения печати.

Замятие страницы [x], откройте заднюю дверцу. [20у.хх]

- 1 Откройте переднюю дверцу, чтобы ослабить бумагу, замятую в задней дверце.

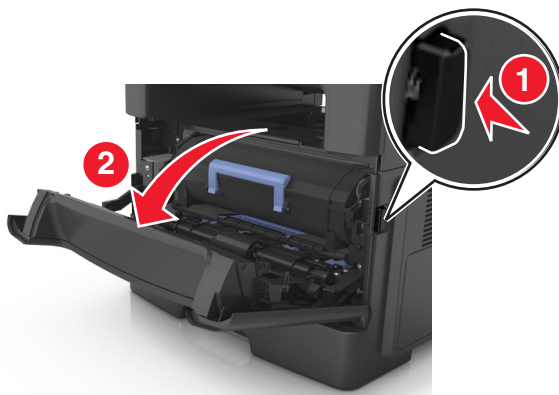

- 2 Осторожно опустите заднюю дверцу.



ВНИМАНИЕ-ГОРЯЧАЯ ПОВЕРХНОСТЬ: Внутренние детали принтера могут сильно нагреваться. Во избежание ожогов при прикосновении к горячим поверхностям подождите, пока поверхность остынет.

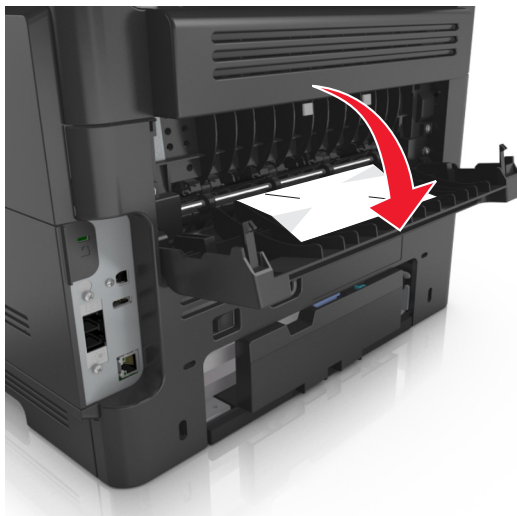

3 Возьмите замятую бумагу с каждой стороны и аккуратно выньте ее из принтера.

Примечание. Убедитесь в полном извлечении обрывков бумаги.



4 Закройте переднюю и заднюю дверцы.

5 На панели управления принтера нажмите **Готово** для удаления сообщения и продолжения печати.

Замятие страницы [x], откройте переднюю дверцу. [20у.хх]

 **ВНИМАНИЕ-ГОРЯЧАЯ ПОВЕРХНОСТЬ:** Внутренние детали принтера могут сильно нагреваться. Во избежание ожогов при прикосновении к горячим поверхностям подождите, пока поверхность остынет.

1 Нажмите кнопку на правой панели принтера и откройте переднюю дверцу.

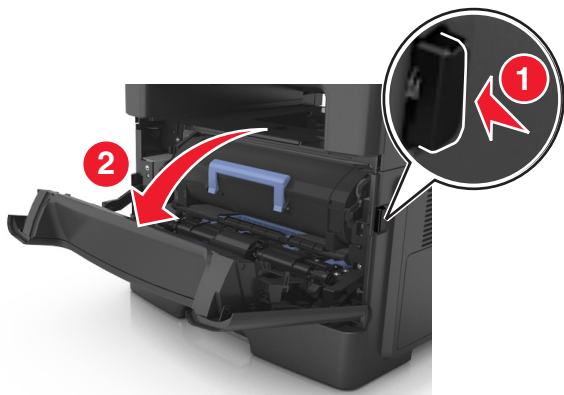

2 Взявшись за рукоятку, вытащите картридж с тонером.



- 3 Поднимите синюю рукоятку и извлеките блок формирования изображения из принтера.

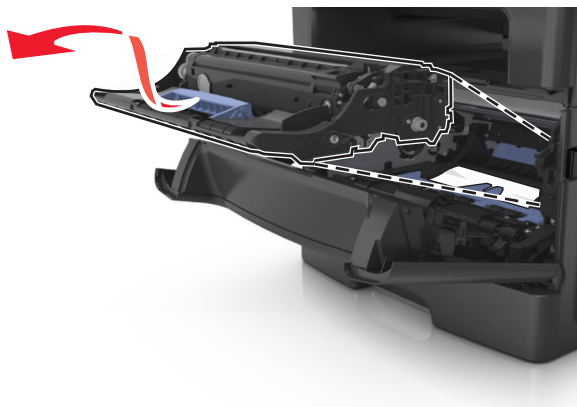

ПРЕДУПРЕЖДЕНИЕ. Возможность повреждения: Не прикасайтесь к блестящему синему фотобарабану под формирователем изображения. В последствии это может привести к снижению качества печати.

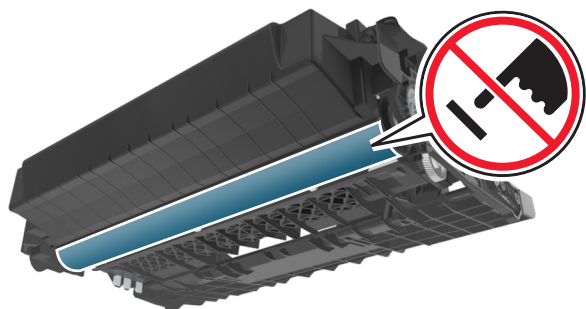

- 4 Поместите формирователь изображения рядом на ровную гладкую поверхность.

ПРЕДУПРЕЖДЕНИЕ. Возможность повреждения: Не оставляйте формирователь изображения под воздействием света дольше 10 минут. Длительное воздействие света может привести к снижению качества печати.

- 5 Поднимите синюю переднюю откидную дверцу принтера.

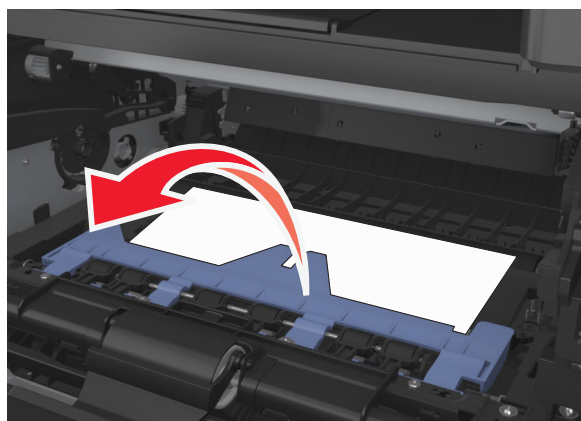

6 Возьмите замятую бумагу с каждой стороны и аккуратно выньте ее из принтера.

Примечание. Убедитесь в том, что извлечены все обрывки бумаги.

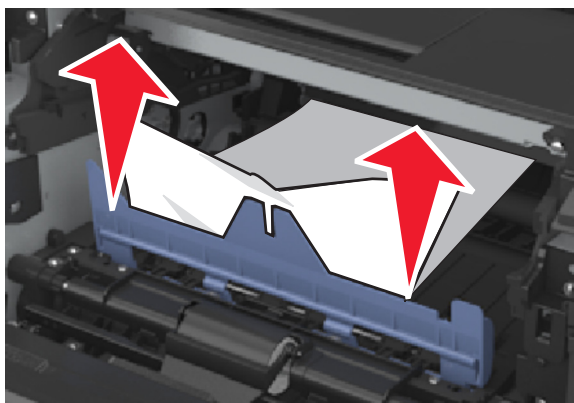

7 Установите формирователь изображения, совместив стрелки на боковых направляющих формирователя со стрелками на боковых направляющих внутри принтера, а потом вставьте формирователь в принтер.

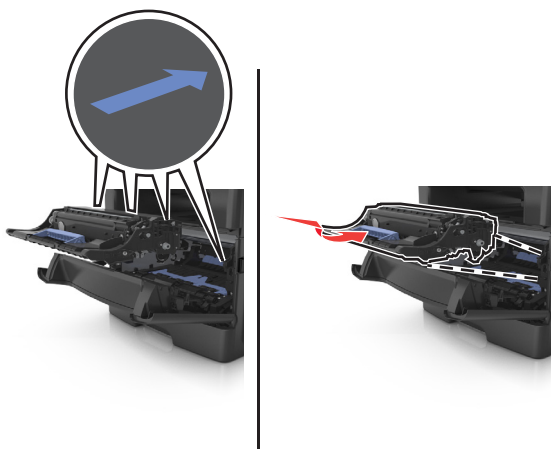

8 Установите картридж с тонером, совместив стрелки на боковых направляющих картриджа со стрелками на боковых направляющих внутри принтера, а потом вставьте картридж в принтер.

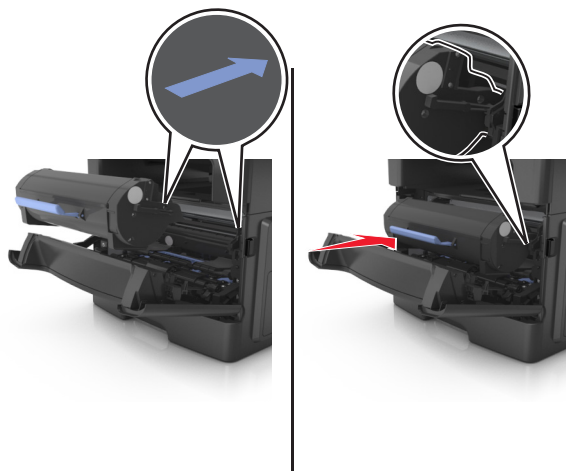

- 9 Закройте переднюю дверцу.
- 10 На панели управления принтера нажмите **Продолжить** для удаления сообщения и продолжения печати.

Замятие страницы [x], снимите лоток 1 для очистки устройства двусторонней печати. [23у.хх]

- 1 Полностью извлеките лоток.



- 2 Найдите рычаг и потяните его вниз, чтобы освободить замявшуюся бумагу.

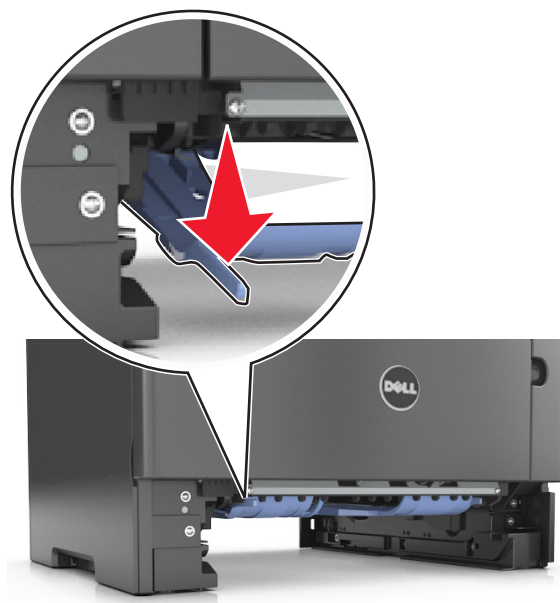

- 3 Возьмите замятую бумагу с каждой стороны и аккуратно выньте ее из принтера.

Примечание. Убедитесь в полном извлечении обрывков бумаги.



- 4 Вставьте лоток.

- 5 На панели управления принтера нажмите **Готово** для удаления сообщения и продолжения печати.

Замятие страницы [x], очистите устройство ручной подачи. [25у.хх]

- 1 Из многофункционального устройства подачи возьмите замятую бумагу с каждой стороны и аккуратно выньте ее из принтера.

Примечание. Убедитесь в полном извлечении обрывков бумаги.



- 2 Изогните стопку несколько раз в разные стороны для разделения листов, затем пролистайте ее. Не загружайте бумагу со складками и сгибами. Выровняйте края стопки на плоской поверхности.

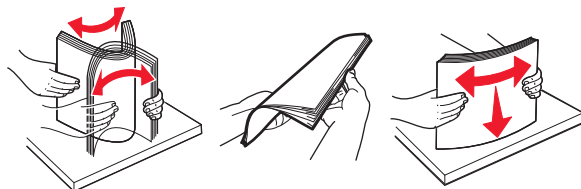

- 3 Повторно загрузите бумагу в многоцелевое устройство подачи.



Примечание. Сдвиньте направляющую для бумаги так, чтобы она слегка упиралась в край бумаги.

- 4 На панели управления принтера нажмите **Готово** для удаления сообщения и продолжения печати.

Замятие страницы [x], откройте лоток [x]. [24y.xx]

- 1 Полностью извлеките лоток.

Примечание. В сообщении на дисплее принтера указывается лоток, в котором обнаружено замятие бумаги.



2 Возьмите замятую бумагу с каждой стороны и аккуратно выньте ее из принтера.

Примечание. Убедитесь в полном извлечении обрывков бумаги.



3 Вставьте лоток.

4 На панели управления принтера нажмите **Готово** для удаления сообщения и продолжения печати.

замятие [x] стр., извлеките все распечатанные страницы из выходного лотка. Оставьте бумагу в выходном лотке. [45у.хх]

Замятие бумаги в лотке брошюровщика

- 1 Опустошите стандартный лоток.



- 2 Сдвиньте ручки бруса в стороны.



- 3 Извлеките всю замятую бумагу из областей доступа.

Примечание. Убедитесь в полном извлечении обрывков бумаги.



- 4 При необходимости на панели управления принтера нажмите **Готово** для удаления сообщения и продолжения печати.

Замятие бумаги в задней дверце брошюровщика

- 1 Откройте заднюю дверцу.

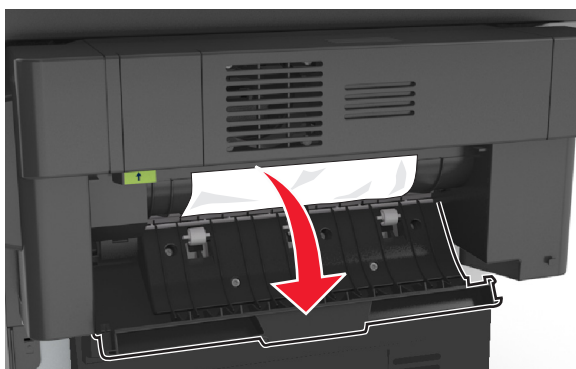

- 2 Возьмите замятую бумагу с каждой стороны и аккуратно выньте ее из принтера.

Примечание. Убедитесь в полном извлечении обрывков бумаги.



- 3 Откройте дверцу брошюровщика и удалите все застрявшие внутри фрагменты бумаги.

Примечание. После удаления бумаги, застрявшей в лотке брошюровщика, откройте дверцу брошюровщика и удалите все застрявшие внутри фрагменты бумаги.

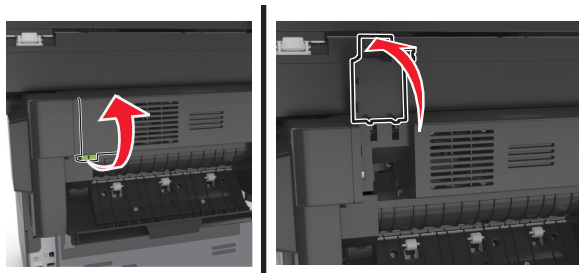

4 Закройте дверцу.

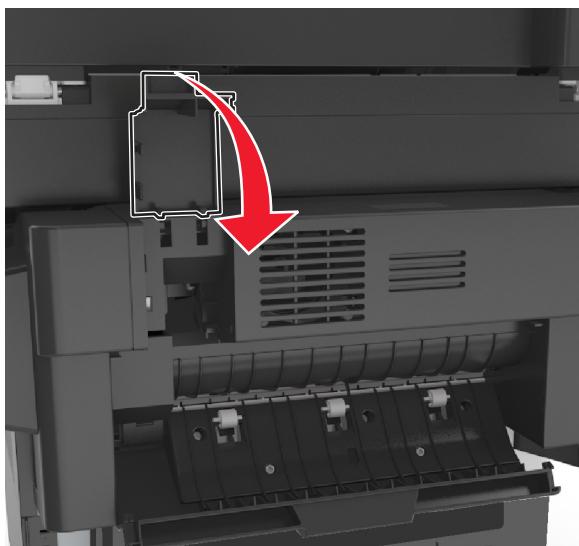

5 Закройте заднюю дверцу брешюровщика.



6 При необходимости на панели управления принтера нажмите **Готово** для удаления сообщения и продолжения печати.

В брошюровщике застряли скобы

1 Откройте дверцу для доступа к скобам.

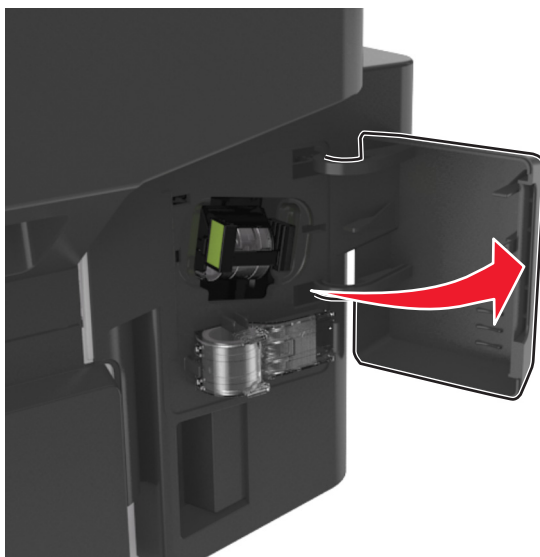

2 Извлеките картридж со скобами из брошюровщика.



3 Поднимите ограничитель прошивочных скоб за металлическую петлю и удалите все застрявшие или выпавшие скобы.

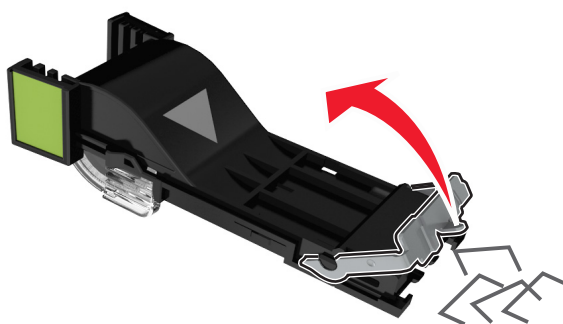

4 Вставьте ограничитель прошивочных скоб на место, нажав на него до щелчка.

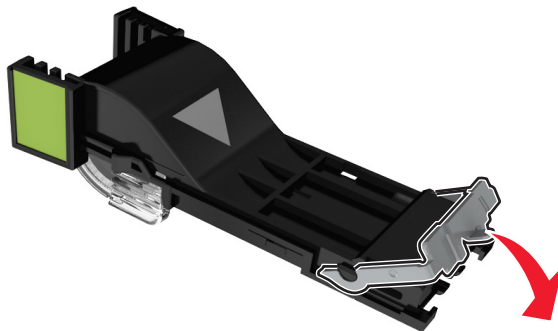

5 Вставьте картридж со скобами обратно в брошюровщик до защелкивания на месте.

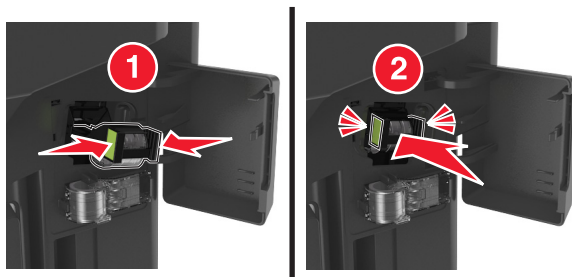

6 Закройте дверцу для доступа к скобам.

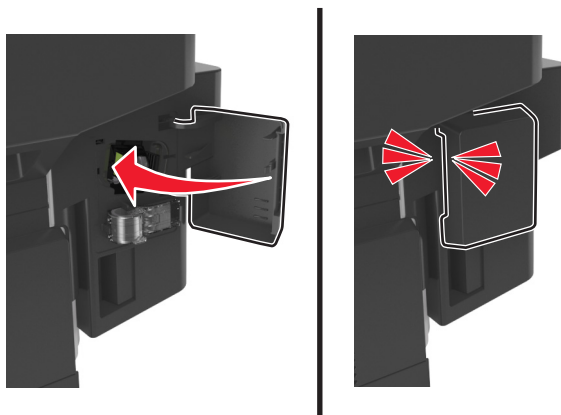

7 При необходимости на панели управления принтера нажмите **Готово** для удаления сообщения и продолжения печати.

замятие [x] стр., удалите все страницы из накопителя брошюровщика. Оставьте бумагу в выходном лотке. [45у.хх]

Замятие бумаги в лотке брошюровщика

- 1 Опустошите стандартный лоток.



- 2 Сдвиньте ручки бруса в стороны.



- 3 Извлеките всю замятую бумагу из областей доступа.

Примечание. Убедитесь в полном извлечении обрывков бумаги.



- 4 При необходимости на панели управления принтера нажмите **Готово** для удаления сообщения и продолжения печати.

Замятие бумаги в задней дверце брошюровщика

- 1 Откройте заднюю дверцу.

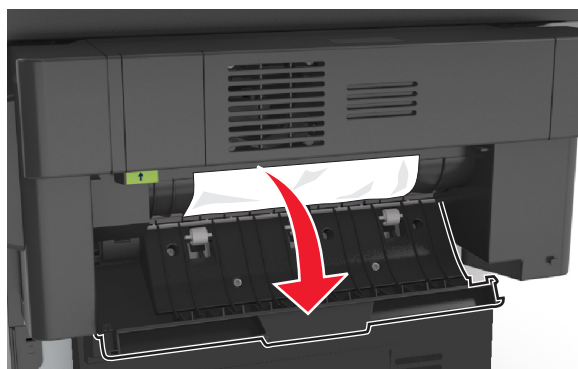

- 2 Возьмите замятую бумагу с каждой стороны и аккуратно выньте ее из принтера.

Примечание. Убедитесь в полном извлечении обрывков бумаги.



- 3 Откройте дверцу брошюровщика и удалите все застрявшие внутри фрагменты бумаги.

Примечание. После удаления бумаги, застрявшей в задней дверце, откройте дверцу брошюровщика и удалите все застрявшие внутри фрагменты бумаги.

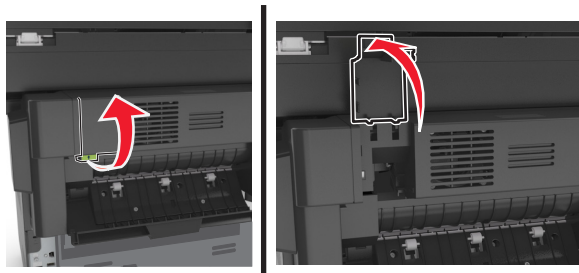

4 Закройте дверцу.

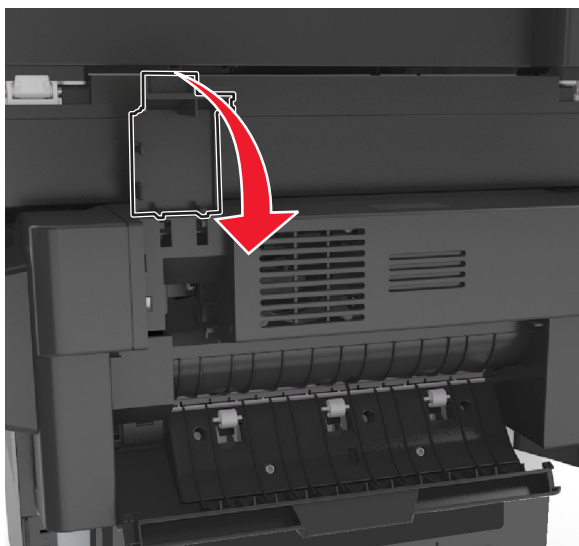

5 Закройте заднюю дверцу бродюровщика.



6 При необходимости на панели управления принтера нажмите **Готово** для удаления сообщения и продолжения печати.

Поиск и устранение неисправностей

Знакомство с сообщениями принтера

Несоответствие картриджа и формирователя изображения [41.ху]

- 1 Проверьте, являются ли картридж с тонером и формирователь изображения расходными материалами *MICR* (Magnetic Imaging Content Recording) или нет.

Примечание. Чтобы узнать список поддерживаемых расходных материалов, обратитесь по месту приобретения принтера.

- 2 Замените картридж с тонером или формирователь изображения, чтобы оба были расходными материалами *MICR* или нет.

Примечания.

- Используйте картридж с тонером и формирователь изображения *MICR* для печати проверок и аналогичных документов.
- Используйте картридж с тонером и формирователь изображения не *MICR* для выполнения обычных заданий печати.

Мало тонера в картридже [88.ху]

Возможно, потребуется заказать картридж с тонером на замену. При необходимости на панели управления принтера коснитесь **Продолжить** для удаления сообщения и продолжения печати.

Тонер в картридже почти закончился [88.ху]

При необходимости на панели управления принтера коснитесь **Продолжить** для удаления сообщения и продолжения печати.

Очень низкий уровень картриджа, [х] приблизительное оставшееся количество страниц [88.ху]

Возможно, вскоре потребуется замена картриджа с тонером. Для получения дополнительных сведений см. раздел "Замена расходных материалов" в *Руководстве пользователя*.

При необходимости на панели управления принтера коснитесь **Продолжить** для удаления сообщения и продолжения печати.

Измените [источник бумаги] на [имя пользовательского типа] с загрузкой [ориентация]

Попробуйте воспользоваться одним из следующих способов.

- Загрузите бумагу соответствующего формата и типа в лоток, укажите формат и тип бумаги в меню "Бумага" на панели управления принтером, затем коснитесь **Замена бумаги окончена**.
- Нажмите **Сброс активного выходного лотка**, чтобы изменить активный лоток на набор связанных лотков.
- Отмените задание на печать.

Измените [источник бумаги] на [пользовательская строка] с загрузкой [ориентация]

Попробуйте воспользоваться одним из следующих способов.

- Загрузите бумагу соответствующего формата и типа в лоток, укажите формат и тип бумаги в меню "Бумага" на панели управления принтером, затем коснитесь **Замена бумаги окончена**.
- Нажмите **Сброс активного выходного лотка**, чтобы изменить активный лоток на набор связанных лотков.
- Отмените задание на печать.

Измените [источник бумаги] на [формат бумаги] с загрузкой [ориентация]

Попробуйте воспользоваться одним из следующих способов.

- Загрузите бумагу соответствующего формата и типа в лоток, укажите формат и тип бумаги в меню "Бумага" на панели управления принтером, затем коснитесь **Замена бумаги окончена**.
- Нажмите **Сброс активного выходного лотка**, чтобы изменить активный лоток на набор связанных лотков.
- Отмените задание на печать.

Замените [источник бумаги] на [тип бумаги] [формат бумаги] для загрузки [ориентация]

Попробуйте воспользоваться одним из следующих способов.

- Загрузите бумагу соответствующего формата и типа в лоток, укажите формат и тип бумаги в меню "Бумага" на панели управления принтером, затем коснитесь **Замена бумаги окончена**.
- Нажмите **Сброс активного выходного лотка**, чтобы изменить активный лоток на набор связанных лотков.
- Отмените задание на печать.

Проверьте соединение лотка [x]

Попробуйте воспользоваться одним из следующих способов.

- Выключите принтер, а затем снова включите его.

Если ошибка повторится:

- 1 Выключите принтер.
- 2 Отсоедините кабель питания от розетки электросети.
- 3 Удалите указанный лоток.
- 4 Повторно установите лоток.
- 5 Подсоедините кабель питания к правильно заземленной электрической розетке.
- 6 Снова включите принтер.

Если ошибка появится снова:

- 1 Выключите принтер.
 - 2 Отсоедините кабель питания от розетки электросети.
 - 3 Отсоедините лоток.
 - 4 Обратитесь в службу технической поддержки.
- На панели управления принтера нажмите **Продолжить** для удаления сообщения и продолжения работы.

Закройте пер дверцу

Закройте переднюю дверцу принтера.

При повторе задания закройте крышку планшета и загрузите оригиналы [2уу.хх]

Попробуйте воспользоваться одним из следующих способов.

- Нажмите **Сканирование из УАПД**, чтобы продолжить сканирование из устройства автоматической подачи документов сразу после последнего успешного задания сканирования.
- Нажмите **Сканирование со стекла экспонирования**, чтобы продолжить сканирование со стекла сканера сразу после последнего успешного задания сканирования.
- Нажмите **Завершить задание, не выполняя сканирование**, чтобы завершить последнее успешное задание сканирования.

Примечание. Это не отменяет задание сканирования. Работа с успешно отсканированными страницами будет продолжена (копирование, отправка по факсу или эл. почте).

- Нажмите **Отменить задание**, чтобы скрыть сообщение и отменить задание на сканирование.

Сложная страница, некоторые данные могли быть не напечатаны [39]

Попробуйте воспользоваться одним из следующих способов.

- На панели управления принтера коснитесь **Продолжить** для игнорирования сообщения и продолжения печати.
- Отменить текущее задание на печать.
- Установите в принтер дополнительную память.

Изменение конфигурации, некоторые отложенные задания не восстановлены [57]

Отложенные задания отмечены как недействительные из-за следующих возможных изменений в принтере:

- Обновлена микропрограмма принтера.
- Извлечен лоток для задания печати.
- Задание печати отправлено с флэш-накопителя, который более не подключен к порту USB.
- Жесткий диск принтера содержит задания печати, которые были сохранены во время установки на принтер другой модели.

На панели управления принтера нажмите **Продолжить** для удаления сообщения.

Обнаружена неисправная флэш-память [51]

Попробуйте воспользоваться одним из следующих способов.

- Замените неисправную плату флэш-памяти.
- На панели управления принтера коснитесь **Продолжить** для игнорирования сообщения и продолжения печати.
- Отмените текущее задание на печать.

Диск заполнен [62]

Попробуйте воспользоваться одним из следующих способов.

- На панели управления принтера нажмите **Продолжить** для удаления сообщения и продолжения работы.
- Удалите шрифты, макросы и другие данные, хранящиеся на жестком диске принтера.
- Установите жесткий диск принтера большей емкости.

Для использования в данном устройстве диск должен быть отформатирован

На панели управления принтера коснитесь **Форматировать диск**, чтобы отформатировать жесткий диск принтера и закрыть сообщение.

Примечание. При форматировании удаляются все файлы, хранящиеся на жестком диске принтера.

Диск почти заполнен. Безопасная очистка диска.

Попробуйте выполнить одно или несколько из следующих рекомендуемых действий.

- Нажмите **Продолжить**, чтобы закрыть сообщение и продолжить печать.
- Удалите шрифты, макросы и другие данные, хранящиеся на жестком диске принтера.
- Установите жесткий диск большей емкости.

Ошибка чтения диска USB. Извлеките USB.

Вставлено неподдерживаемое устройство USB. Отключите устройство USB, а затем установите поддерживаемое.

Ошибка чтения USB-концентратора. Извлеките концентратор.

Установлен неподдерживаемый USB-концентратор. Извлеките USB-концентратор, затем установите поддерживаемый.

Память факса заполнена

На панели управления принтера нажмите **Продолжить** для удаления сообщения.

Раздел факса вышел из строя. Обратитесь к системному администратору.

Попробуйте воспользоваться одним из следующих способов.

- На панели управления принтера нажмите **Продолжить** для удаления сообщения.
- Выключите принтер, а затем снова включите его. В случае повторного появления сообщения обратитесь к системному администратору.

Не установлен сервер факсов "В формат". Обратитесь к системному администратору.

Попробуйте воспользоваться одним из следующих способов.

- На панели управления принтера нажмите **Продолжить** для удаления сообщения.
- Выполните настройку сервера факсов. В случае повторного появления сообщения обратитесь к системному администратору.

Не назначено имя станции факса Обратитесь к системному администратору.

Выполните одно из следующих действий^

- На панели управления принтера нажмите **Продолжить** для удаления сообщения.
- Выполните настройку аналогового факса. Если это сообщение повторно отображается после выполнения настройки, обратитесь к системному администратору.

Не назначен номер станции факса Обратитесь к системному администратору.

Попробуйте воспользоваться одним из следующих способов.

- На панели управления принтера нажмите **Продолжить** для удаления сообщения.
- Выполните настройку аналогового факса. Если это сообщение повторно отображается после выполнения настройки, обратитесь к системному администратору.

Заканчивается формирователь изображения [84.xu]

Возможно, потребуется заказать формирователь изображения для замены. При необходимости на панели управления принтера нажмите **Продолжить** для удаления сообщения и продолжения печати.

Недостаточно формирователя изображения [84.xu]

При необходимости на панели управления принтера коснитесь **Продолжить** для удаления сообщения и продолжения печати.

Очень низкий уровень копи-картриджа, [x] приблизительное оставшееся количество страниц [84.xu]

Возможно, вскоре потребуется замена копи-картридж. Для получения дополнительных сведений см. раздел "Замена расходных материалов" в *Руководстве пользователя*.

При необходимости на панели управления принтера коснитесь **Продолжить** для удаления сообщения и продолжения печати.

Невосместимый лоток [x] [59]

Попробуйте воспользоваться одним из следующих способов.

- Удалите указанный лоток.
- На панели управления принтера нажмите **Продолжить** для сброса сообщения и печати задания без использования указанного выходного лотка.

Неверный формат бумаги, откройте [источник бумаги] [34]

Попробуйте воспользоваться одним из следующих способов.

- Загрузите бумагу соответствующего формата и типа в лоток, укажите формат и тип бумаги в меню "Бумага" на панели управления принтером.
- Убедитесь, что в настройках "Параметры печати" или "Печать" указаны соответствующие формат и тип бумаги.
- Проверьте правильность задания формата бумаги. Например, если для параметра "Формат в МУП" задано значение Universal, убедитесь, что бумага имеет достаточные размеры для размещения распечатываемых данных.
- Проверьте направляющие длины и ширины и убедитесь, что бумага правильно загружена в лоток.
- На панели управления принтера коснитесь **Продолжить**, чтобы закрыть сообщение и выполнить печать задания, используя другой лоток для бумаги.
- Отмените задание на печать.

Недостаточно памяти для разбора по копиям [37]

Попробуйте воспользоваться одним из следующих способов.

- Коснитесь **Продолжить** на панели управления принтера для печати сохраненной части задания и печати с разбором по копиям оставшейся части задания.
- Отмените текущее задание на печать.

Недостаточно памяти для дефрагментации флэш-памяти [37]

Попробуйте воспользоваться одним из следующих способов.

- На панели управления принтера коснитесь **Продолжить** для остановки дефрагментации и продолжения печати.
- Удалите из памяти принтера шрифты, макросы и другие данные.
- Установите в принтер дополнительную память.

Недостаточно памяти, некоторые отложенные задания удалены [37]

На панели управления принтера нажмите **Продолжить** для удаления сообщения.

Недостаточно памяти, некоторые отложенные задания не будут восстановлены [37]

Попробуйте воспользоваться одним из следующих способов.

- На панели управления принтера коснитесь **Продолжить** для удаления сообщения.
- Удалите другие отложенные задания, чтобы освободить больше памяти принтера.

Недостаточно памяти для поддержки функции "Экономия ресурсов" [35]

Установите дополнительную память принтера или коснитесь **Продолжить**, чтобы отключить функцию сохранения ресурсов, удалить сообщение и продолжить печать.

Загрузите в [источник бумаги] [название пользовательского типа] [ориентация бумаги]

Попробуйте воспользоваться одним из следующих способов.

- Загрузите в лоток или устройство подачи бумагу правильного формата и типа.
- Чтобы использовать лоток для бумаги с бумагой требуемого формата или типа, коснитесь на панели управления принтера **Бумага загр., продолжить**.

Примечание. В случае обнаружения принтером лотка с бумагой требуемого типа и формата бумага будет подана из этого лотка. Если принтеру не удастся обнаружить лоток с бумагой соответствующего типа и формата, он выполнит печать с использованием источника бумаги по умолчанию.

- Отмените текущее задание.

Загрузите в [источник бумаги] [пользовательская строка] [ориентация бумаги]

Попробуйте воспользоваться одним из следующих способов.

- Загрузите в указанный лоток бумагу правильного формата и типа.
- Чтобы использовать лоток для бумаги с бумагой требуемого формата или типа, коснитесь на панели управления принтера **Бумага загр., продолжить**.

Примечание. В случае обнаружения принтером лотка с бумагой требуемого типа и формата бумага будет подана из этого лотка. Если принтеру не удастся обнаружить лоток с бумагой соответствующего типа и формата, он выполнит печать с использованием источника бумаги по умолчанию.

- Отмените текущее задание.

Загрузите в [источник бумаги] [формат бумаги] [ориентация бумаги]

Попробуйте воспользоваться одним из следующих способов.

- Загрузите в указанный лоток или устройство подачи бумагу правильного типа и формата.
- Чтобы использовать лоток или устройство подачи с бумагой требуемого формата, коснитесь на панели управления принтера **Бумага загр., продолжить**.

Примечание. В случае обнаружения принтером лотка или устройства подачи с бумагой требуемого формата, бумага будет подана из этого лотка или устройства подачи. Если принтеру не удастся обнаружить лоток или устройство подачи с бумагой соответствующего формата, он выполнит печать с использованием источника бумаги по умолчанию.

- Отмените текущее задание.

Загрузите в [источник бумаги] [тип бумаги] [формат бумаги] [ориентация бумаги]

Попробуйте воспользоваться одним из следующих способов.

- Загрузите в указанный лоток или устройство подачи бумагу правильного формата и типа.
- Чтобы использовать лоток или устройство подачи с бумагой требуемого формата и типа, коснитесь на панели управления принтера **Бумага загр., продолжить**.

Примечание. В случае обнаружения принтером лотка или устройства подачи с бумагой требуемого формата и типа, бумага будет подана из этого лотка или устройства подачи. Если принтеру не удастся обнаружить лоток или устройство подачи с бумагой соответствующего формата и типа, он выполнит печать с использованием источника бумаги по умолчанию.

- Отмените текущее задание.

Загрузите в устройство ручной подачи [название пользовательского типа] [ориентация бумаги]

Попробуйте воспользоваться одним из следующих способов.

- Загрузите бумагу правильного типа и формата в устройство подачи.
- На панели управления принтера нажмите **Запрашивать каждую страницу, бумага загружена** или **Не запрашивать, бумага загружена** для удаления сообщения и продолжения печати.
- На панели управления принтера коснитесь **Автоматический выбор бумаги**, чтобы использовать бумагу, загруженную в лоток.
- Отмените задание на печать.

Загрузите в устройство ручной подачи [пользовательская строка] [ориентация бумаги]

Попробуйте воспользоваться одним из следующих способов.

- Загрузите бумагу правильного типа и формата в устройство подачи.
- На панели управления принтера нажмите **Запрашивать каждую страницу, бумага загружена** или **Не запрашивать, бумага загружена** для удаления сообщения и продолжения печати.
- На панели управления принтера коснитесь **Автоматический выбор бумаги**, чтобы использовать бумагу, загруженную в лоток.
- Отмените задание на печать.

Загрузите в устройство ручной подачи [формат бумаги] [ориентация бумаги]

Попробуйте воспользоваться одним из следующих способов.

- Загрузите бумагу нужного формата в устройство подачи.
- На панели управления принтера нажмите **Запрашивать каждую страницу, бумага загружена** или **Не запрашивать, бумага загружена** для удаления сообщения и продолжения печати.
- На панели управления принтера коснитесь **Автоматический выбор бумаги**, чтобы использовать бумагу, загруженную в лоток.
- Отмените задание на печать.

Загрузите в устройство ручной подачи [тип бумаги] [формат бумаги] [ориентация бумаги]

Попробуйте воспользоваться одним из следующих способов.

- Загрузите бумагу правильного типа и формата в устройство подачи.
- На панели управления принтера нажмите **Запрашивать каждую страницу, бумага загружена** или **Не запрашивать, бумага загружена** для удаления сообщения и продолжения печати.
- На панели управления принтера коснитесь **Автоматический выбор бумаги**, чтобы использовать бумагу, загруженную в лоток.
- Отмените задание на печать.

Заканчивается комплект ТО [80.xу]

Возможно, потребуется заказать комплект ТО. Для получения дополнительных сведений обратитесь в службу технической поддержки или к Вашему представителю принтеров Dell. При необходимости коснитесь **Продолжить** для удаления сообщения и продолжения печати.

Недостаточно комплекта ТО [80.xу]

Для получения дополнительных сведений обратитесь в службу технической поддержки или к Вашему представителю принтеров Dell. При необходимости на панели управления принтера коснитесь **Продолжить** для удаления сообщения и продолжения печати.

Очень низкий уровень комплекта для ТО, [x] приблизительное оставшееся количество страниц [80.xу]

Возможно, вскоре потребуется замена комплекта для технического обслуживания. Для получения дополнительных сведений обратитесь в службу технической поддержки или к Вашему представителю принтеров Dell. При необходимости коснитесь **Продолжить** для удаления сообщения и продолжения печати.

Память заполнена [38]

Попробуйте воспользоваться одним из следующих способов.

- На панели управления принтера коснитесь **Отмена задания** для удаления сообщения.
- Установите в принтер дополнительную память.

Память заполнена, печать факсов невозможна

На панели управления принтера нажмите **Продолжить** для удаления сообщения без продолжения печати. После перезапуска принтера будет предпринята попытка печати отложенных факсов.

Переполнение памяти, отправка факсов невозможна

- 1 На панели управления принтера нажмите **Продолжить** для удаления сообщения и отмены задания факса.
- 2 Попробуйте воспользоваться одним из следующих способов.
 - Уменьшите разрешение факса, а затем повторно отправьте факс.
 - Уменьшите число страниц в факсе и попробуйте заново отправить факс.

Программная ошибка сети [x] [54]

Попробуйте воспользоваться одним из следующих способов.

- На панели управления принтера коснитесь **Продолжить** для продолжения печати.
- Выключите принтер и приблизительно через 10 секунд снова включите его.
- Обновите микропрограммное обеспечение сетевого принтера или сервера печати. Для получения сведений обратитесь в службу поддержки клиентов.

Модем не подключен к аналоговой телефонной линии, факс отключен.

Подключите к принтеру аналоговую телефонную линию.

[Тип расходного материала] не Dell, см. Руководство пользователя [33.ху]



Примечание. В качестве типа расходных материалов можно указать картридж с тонером или блок формирования изображения.

Принтер обнаружил установленные в принтере расходный материал или деталь, производства не Dell.

Принтер Dell наиболее эффективно работает с подлинными расходными материалами и деталями Dell. Использование расходных материалов или деталей сторонних производителей может снизить производительность, надежность или срок службы принтера и его компонентов формирования изображения.

Все индикаторы срока службы предназначены для работы с расходными материалами и деталями Dell и могут выдавать непредвиденные результаты при использовании расходных материалов или деталей сторонних производителей. Использование компонентов формирования изображения дольше предусмотренного срока службы может повредить принтер Dell или связанные компоненты.

ПРЕДУПРЕЖДЕНИЕ. Возможность повреждения: Использование расходных материалов или деталей сторонних производителей может повлиять на гарантию. Ущерб, возникший в результате использования расходных материалов или деталей сторонних производителей, не покрывается гарантией.

Чтобы принять на себя всяческий риск и продолжить использование не подлинных расходных материалов или деталей в принтере, одновременно нажмите и удерживайте  и  на панели управления принтера в течение 15 секунд для удаления сообщения и продолжения печати.

Если Вы не хотите брать на себя подобный риск, удалите из принтера расходные материалы или детали сторонних производителей и установите подлинные расходные материалы или детали Dell.

Примечание. Список поддерживаемых расходных материалов см. в разделе "Заказ расходных материалов" данного *руководства пользователя* или на сайте <http://support.dell.com>.

Во флэш-памяти недостаточно места для ресурсов [52]

Попробуйте воспользоваться одним из следующих способов.

- На панели управления принтера нажмите **Продолжить** для удаления сообщения и продолжения печати.
- Удалите из флэш-памяти шрифты, макросы и другие данные.
- Установите карту памяти большей емкости.

Примечание. Загруженные шрифты и макросы, не сохраненные ранее во флэш-памяти, будут удалены.

Требуется замена бумаги

Попробуйте воспользоваться одним из следующих способов.

- На панели управления принтера нажмите **Запросить для каждой страницы** для продолжения печати.
- Нажмите **Использовать текущие расходные материалы**, чтобы продолжить печать на бумаге, загруженной в лоток.
- Отмените текущее задание на печать.

Параллельный порт [x] отключен [56]

Попробуйте воспользоваться одним из следующих способов.

- На панели управления принтера нажмите **Продолжить** для удаления сообщения.
- Активируйте параллельный порт. На панели управления принтера выберите:
Сеть/Порты >Параллельный [x] >Буфер параллельного порта >Авто

Примечание. Принтер удаляет все данные, полученные через параллельный порт.

Необходимо было перезапустить принтер. Последнее задание могло быть не выполнено.

На панели управления принтера нажмите **Продолжить** для удаления сообщения и продолжения печати.

Для получения дополнительных сведений см. <http://support.dell.com> или обратитесь в службу технической поддержки.

Отключите неисправный диск [61]

Извлеките и замените неисправный жесткий диск принтера.

Извлеките бумагу из стандартного выходного лотка

Извлеките стопку бумаги из стандартного выходного лотка.

Замените неисправный формирователь изображения [31.xu]

Замените неисправный формирователь изображения, чтобы удалить это сообщение. Для получения дополнительных сведений см. инструкции, прилагаемые к расходным материалам.

Примечание. Если у вас нет формирователя изображения для замены, см. раздел “Заказ расходных материалов” в *Руководстве пользователя* или посетите веб-сайт.

Повторно установите отсутствующий или не отвечающий картридж [31.ху]

Попробуйте воспользоваться одним из следующих способов.

- Проверьте, не отсутствует указанный картридж с тонером. Если он отсутствует, установите новый картридж с тонером

Подробнее об установке картриджа с тонером, см. раздел “Замена расходных материалов” в *Руководстве пользователя*.

- Если картридж с тонером установлен, снимите картридж с тонером, не отвечающий на запросы, а затем снова установите его.

Примечание. Если сообщение появляется после переустановки картриджа, значит, он неисправен. Замените картридж с тонером.

Замените картридж, несоответствие региона принтера [42.ху]

Установите соответствующий картридж с тонером.

Замените картридж, осталось примерно 0 страниц [88.ху]

Замените указанный картридж с тонером, чтобы удалить сообщение и продолжить печать. Подробнее, см. инструкцию, прилагаемую к расходному материалу или см. раздел “Замена расходных материалов” в *Руководстве пользователя*.

Примечание. Если у вас нет картриджа с тонером для замены, посетите наш веб-сайт или обратитесь по месту приобретения принтера.

Замените формирователь изображения, осталось примерно 0 страниц [84.ху]

Замените указанный формирователь изображения, чтобы удалить сообщение и продолжить печать. Подробнее, см. инструкцию, прилагаемую к расходному материалу или см. раздел “Замена расходных материалов” в *Руководстве пользователя*.

Примечание. Если у вас нет формирователя изображения для замены, посетите наш веб-сайт или обратитесь по месту приобретения принтера.

Замените комплект ТО, осталось примерно 0 страниц [80.ху]

Обратитесь в службу технической поддержки или к дилеру принтеров Dell и сообщите о данном сообщении. Требуется выполнить плановое обслуживание принтера.

При повторе задания загрузите все оригиналы заново.

Попробуйте воспользоваться одним из следующих способов.

- Нажмите **Отменить задание**, чтобы скрыть сообщение и отменить задание на сканирование.
- Нажмите **Сканирование из УАПД**, чтобы продолжить сканирование из устройства автоматической подачи документов сразу после последнего успешного задания сканирования.

- Нажмите **Сканирование со стекла экспонирования**, чтобы продолжить сканирование со стекла сканера сразу после последнего успешного задания сканирования.
- Нажмите **Завершить задание, не выполняя сканирование**, чтобы завершить последнее успешное задание сканирования.
- Нажмите **Перезапустить задание**, чтобы запустить задание сканирования с использованием параметров из предыдущего задания.

Переустановите отсутствующий или не отвечающий формирователь изображения [31.xu]

Попробуйте воспользоваться одним из следующих способов.

- Проверьте, не отсутствует ли формирователь изображения. При отсутствии, установите формирователь изображения.
Подробнее об установке формирователя изображения, см. раздел “Замена расходных материалов” в *Руководстве пользователя*.
- Если формирователь изображения установлен, снимите формирователь изображения, не отвечающий на запросы, а затем снова установите его.

Примечание. Если сообщение появляется после переустановки формирователя изображения, значит, он неисправен. Замените формирователь изображения.

Замените неподдерживаемый картридж [32.xu]

Извлеките картридж с тонером и установите поддерживаемый картридж, для сброса сообщения и продолжения печати. Подробнее, см. инструкцию, прилагаемую к расходному материалу или см. раздел “Замена расходных материалов” в *Руководстве пользователя*.

Примечание. Если у вас нет картриджа с тонером для замены, посетите наш веб-сайт или обратитесь по месту приобретения принтера.

Замените неподдерживаемый формирователь изображения [32.xu]

Извлеките указанный картридж с тонером и установите поддерживаемый, чтобы удалить сообщение и продолжить печать. Подробнее, см. инструкцию, прилагаемую к расходному материалу или см. раздел “Замена расходных материалов” в *Руководстве пользователя*.

Примечание. Если у вас нет формирователя изображения для замены, посетите наш веб-сайт или обратитесь по месту приобретения принтера.

Восстановить отложенные задания?

Попробуйте воспользоваться одним из следующих способов.

- На панели управления принтера коснитесь **Восстановить**, чтобы восстановить все отложенные задания, хранящихся на жестком диске принтера.
- На панели управления принтера коснитесь **Не восстанавливать**, если не требуется восстановление никаких заданий печати.

Открыта крышка УАП сканера

Закройте крышку устройства автоматической подачи.

Сканер отключен администратором [840.01]

Печатайте без сканера или обратитесь к представителю службы поддержки.

Сканер отключен. Обратитесь к системному администратору, если не удалось удалить неисправность. [840.02]

Попробуйте воспользоваться одним из следующих способов.

- Нажмите **Продолжить при отключенном сканере** для возврата на основной экран, затем обратитесь к представителю службы поддержки.
- Нажмите **Перезагрузка и автоматическое включение сканера**, чтобы отменить задание.

Примечание. Будет предпринята попытка включить сканер.

Замятие в сканере, извлеките из сканера все оригиналы [2уу.хх]

Извлеките замятую бумагу из сканера.

Замятие в сканере, извлеките все замятые оригиналы из сканера [2уу.хх]

Извлеките замятую бумагу из сканера.

Последовательный порт [х] отключен [56]

Попробуйте воспользоваться одним из следующих способов.

- На панели управления принтера нажмите **Продолжить** для удаления сообщения.
Все данные, поступающие на принтер через указанный последовательный порт, игнорируются.
- Убедитесь в том, что для "Буфер параллельного интерфейса" не выбрано значение "Отключен".
- На панели управления принтера задайте для "Буфер параллельного интерфейса" значение "Авто" в меню "Последовательный [х]".

Не настроен сервер SMTP. Обратитесь к системному администратору.

На панели управления принтера нажмите **Продолжить** для удаления сообщения.

Примечание. В случае повторного появления сообщения обратитесь к системному администратору.

Некоторые отложенные задания не восстановлены

На панели управления принтера коснитесь **Продолжить** для удаления отмеченного задания.

Примечание. Невосстановленные отложенные задания остаются на жестком диске принтера, но доступ к ним невозможен.

Ошибка ПО стандартной сети [54]

Попробуйте воспользоваться одним из следующих способов.

- На панели управления принтера нажмите **Продолжить** для продолжения печати.
- Выключите принтер, а затем снова включите его.
- Обновите микропрограммное обеспечение сетевого принтера или сервера печати. Для получения сведений обратитесь в службу поддержки клиентов.

Стандартный порт USB отключен [56]

Попробуйте воспользоваться одним из следующих способов.

- На панели управления принтера нажмите **Продолжить** для удаления сообщения.
- Включить использование порта USB. На панели управления принтера выберите:
Сеть/Порты >Буфер USB >Авто

Примечание. Все данные, поступающие на принтер через порт USB, игнорируются.

Для выполнения задания требуются расходные материалы

Выполните одно из следующих действий.

- Установите отсутствующие расходные материалы, чтобы выполнить задание.
- Отмените текущее задание.

58 Слишком много модулей флэш-памяти [58]

- 1 Выключите принтер.
- 2 Отсоедините кабель питания от розетки электросети.
- 3 Извлеките лишние модули флэш-памяти.
- 4 Подсоедините кабель питания к правильно заземленной электрической розетке.
- 5 Снова включите принтер.

Присоединено слишком много лотков [58]

- 1 Выключите принтер.
- 2 Отсоедините кабель питания от розетки электросети.
- 3 Удалите лишние лотки.

- 4 Подсоедините кабель питания к правильно заземленной электрической розетке.
- 5 Снова включите принтер.

Обнаружена неотформатированная флэш-память [53]

Попробуйте воспользоваться одним из следующих способов.

- На панели управления принтера коснитесь **Продолжить** для остановки дефрагментации и продолжения печати.
- Выполните форматирование флэш-памяти.

Примечание. Если сообщение об ошибке не сбрасывается, возможно, флэш-память неисправна, и необходимо заменить ее.

Неподдерживаемый диск

Удалите неподдерживаемый диск, а затем установите поддерживаемый.

Неподдерживаемое дополнительное устройство в гнезде [x] [55]

- 1 Выключите принтер.
- 2 Отсоедините кабель питания от розетки электросети.
- 3 Извлеките неподдерживаемую дополнительную плату с системной платы принтера, затем замените ее поддерживаемой.
- 4 Подсоедините кабель питания к правильно заземленной электрической розетке.
- 5 Снова включите принтер.

Порт USB [x] отключен [56]

На панели управления принтера нажмите **Продолжить** для удаления сообщения.

Примечания.

- Все данные, поступающие на принтер через порт USB, игнорируются.
- Убедитесь в том, что в меню «Буфер USB» не выбрано значение «Отключен».

Сервер Weblink не настроен. Обратитесь к системному администратору.

На панели управления принтера нажмите **Продолжить** для удаления сообщения.

Примечание. В случае повторного появления сообщения обратитесь к системному администратору.

Устранение неполадок принтера

- «Основные неисправности принтера» на стр. 291
- «Неполадки дополнительных устройств» на стр. 293
- «Неполадки при подаче бумаги» на стр. 296

Основные неисправности принтера

Принтер не отвечает

Действия	Да	Нет
<p>Шаг 1</p> <p>Убедитесь, что принтер включен.</p> <p>Принтер выключен?</p>	Перейти к шагу 2.	Включите принтер.
<p>Шаг 2</p> <p>Проверьте, находится ли принтер в спящем режиме или режиме гибернации.</p> <p>Принтер находится в спящем режиме или режиме гибернации?</p>	Нажмите кнопку перехода в спящий режим, чтобы вывести принтер из спящего режима или режима гибернации.	Перейти к шагу 3.
<p>Шаг 3</p> <p>Убедитесь в том, что кабель питания подключен к принтеру и электрической розетке с правильным заземлением.</p> <p>Кабель питания подключен к принтеру и к надежно заземленной розетке электросети?</p>	Перейти к шагу 4.	Подключите один конец кабеля питания принтера к разъему принтера, а другой конец — к надежно заземленной электрической розетке.
<p>Шаг 4</p> <p>Проверьте другое электрическое оборудование, подключенное к электрической розетке.</p> <p>Электрическое оборудование работает?</p>	Отключите другое электрическое оборудование от розетки, а затем включите принтер. Если принтер не работает, снова подключите другое электрическое оборудование к розетке.	Перейти к шагу 5.
<p>Шаг 5</p> <p>Проверьте, чтобы кабели, подключенные к принтеру и компьютеру, были вставлены в правильные порты.</p> <p>Кабели вставлены в правильные порты?</p>	Перейти к шагу 6.	<p>Убедитесь в совпадении следующего.</p> <ul style="list-style-type: none"> • Символа USB на кабеле с символом USB на принтере • Подходящий кабель Ethernet с разъемом Ethernet

Действия	Да	Нет
<p>Шаг 6 Убедитесь в том, что розетка электросети не выключена с помощью выключателя или прерывателя.</p> <p>Розетка электросети выключена с помощью выключателя или прерывателя?</p>	Включите выключатель или сбросьте прерыватель.	Перейти к шагу 7.
<p>Шаг 7 Убедитесь, что принтер не подключен к устройствам защиты от импульсного перенапряжения, источникам бесперебойного питания или удлинителям.</p> <p>Принтер подключен к устройству защиты от импульсного перенапряжения, к устройству бесперебойного питания или к удлинителю?</p>	Подсоедините кабель питания к принтеру, а затем к электрической розетке с правильным заземлением.	Перейти к шагу 8.
<p>Шаг 8 Проверьте, чтобы один конец кабеля принтера был подключен к порту принтера, а другой конец кабеля подключен к компьютеру, серверу печати, дополнительному устройству или сетевому устройству.</p> <p>Интерфейсный кабель надежно подсоединен к принтеру и к компьютеру, серверу печати или иному оборудованию для компьютерных сетей?</p>	Перейти к шагу 9.	Надежно подсоедините интерфейсный кабель к принтеру и к компьютеру, серверу печати или иному оборудованию для компьютерных сетей.
<p>Шаг 9 Убедитесь, что дополнительные устройства установлены правильно и упаковочный материал удален.</p> <p>Вспомогательное оборудование установлено правильно и упаковочный материал удален?</p>	Перейти к шагу 10.	Выключите принтер, удалите все упаковочные материалы, снова установите дополнительные устройства на принтер.
<p>Шаг 10 Проверьте, чтобы были выбраны правильные настройки порта в драйвере принтера.</p> <p>Настройки порта правильные?</p>	Перейти к шагу 11.	Используйте правильные настройки драйвера принтера.
<p>Шаг 11 Проверьте установленный драйвер принтера.</p> <p>Установлен правильный драйвер принтера?</p>	Перейти к шагу 12.	Установите правильный драйвер принтера.
<p>Шаг 12 Выключите принтер и приблизительно через 10 секунд снова включите его.</p> <p>Принтер работает?</p>	Неполадка устранена.	Обратитесь в служба технической поддержки .

На дисплее принтера отсутствует изображение

Действия	Да	Нет
<p>Шаг 1 На панели управления принтера нажмите кнопку перехода в спящий режим.</p> <p>Сообщение Готово появляется на дисплее принтера?</p>	Неполадка устранена.	Перейти к шагу 2.
<p>Шаг 2 Выключите принтер и приблизительно через 10 секунд снова включите его.</p> <p>Сообщения Подождите . . . и Готово появляются на дисплее принтера?</p>	Неполадка устранена.	Выключите принтер, а затем снова включите его. служба технической поддержки.

Неполадки дополнительных устройств

Не удается распознать внутреннее дополнительное устройство

Действия	Да	Нет
<p>Шаг 1 Выключите принтер и приблизительно через 10 секунд снова включите его.</p> <p>Правильно ли работает внутреннее дополнительное устройство?</p>	Неполадка устранена.	Перейти к шагу 2.
<p>Шаг 2 Проверьте, правильно ли установлено внутреннее дополнительное устройство в плату контроллера.</p> <p>а Выключите принтер с помощью выключателем питания и отсоедините кабель питания от розетки электросети.</p> <p>б Проверьте, установлено ли внутреннее дополнительное устройство в соответствующий разъем платы контроллера.</p> <p>в Подсоедините кабель питания к принтеру, затем к электрической розетке с правильным заземлением и включите принтер.</p> <p>Правильно ли установлено внутреннее дополнительное устройство в плату контроллера?</p>	Перейти к шагу 3.	Подсоедините внутреннее дополнительное устройство к плате контроллера.
<p>Шаг 3 Распечатайте страницу параметров меню и проверьте наличие внутреннего дополнительного устройства в списке установленных устройств.</p> <p>Указано ли внутреннее дополнительное устройство на странице параметров меню?</p>	Перейти к шагу 4.	Повторно установите внутреннее дополнительное устройство.

Действия	Да	Нет
<p>Шаг 4</p> <p>а Проверьте, выбрано ли внутреннее дополнительное устройство.</p> <p>Возможно, потребуется вручную добавить внутреннее дополнительное устройство в драйвере принтера, чтобы сделать его доступным для заданий печати. Для получения дополнительных сведений см. раздел «Обновление списка дополнительных устройств в драйвере принтера» на стр. 49.</p> <p>б Повторно отправьте задание на печать.</p> <p>Правильно ли работает внутреннее дополнительное устройство?</p>	Неполадка устранена.	Обратитесь в служба технической поддержки .

Проблемы с лотком

Действия	Да	Нет
<p>Шаг 1</p> <p>а Выдвиньте лоток и выполните одно из следующих действий.</p> <ul style="list-style-type: none"> • Проверьте, не застряла ли бумага. • Проверьте, чтобы направляющие для бумаги соответствовали индикаторам размера бумаги на лотке. • При печати на бумаге пользовательского формата, убедитесь, что направляющие бумаги прилегают к краям бумаги. • Убедитесь в том, что высота стопки загруженной бумаги ниже индикатора максимальной загрузки бумаги. • Убедитесь в том, что бумага лежит ровно в лотке. <p>б Проверьте, что лоток закрывается как положено.</p> <p>Лоток работает?</p>	Неполадка устранена.	Перейти к шагу 2.
<p>Шаг 2</p> <p>а Выключите принтер и приблизительно через 10 секунд снова включите его.</p> <p>б Повторно отправьте задание на печать.</p> <p>Лоток работает?</p>	Неполадка устранена.	Перейти к шагу 3.
<p>Шаг 3</p> <p>Проверьте, распознается ли лоток принтером после установки. Распечатайте страницу параметров меню и проверьте наличие лотка в списке установленных компонентов.</p> <p>Лоток указан в списке на странице параметров меню?</p>	Перейти к шагу 4.	Снова установите лоток. Подробнее см. документацию по установке лотка.

Действия	Да	Нет
<p>Шаг 4 Убедитесь в том, что лоток доступен в драйвере принтера.</p> <p>Примечание. Возможно, потребуется вручную добавить лоток в драйвер принтера, чтобы сделать его доступным для заданий печати. Подробнее см. «Обновление списка дополнительных устройств в драйвере принтера» на стр. 49.</p> <p>Лоток доступен в драйвере принтера?</p>	Неполадка устранена.	Обратитесь в служба технической поддержки .

Не удается распознать карту памяти

Действия	Да	Нет
<p>Убедитесь, что карта памяти установлена.</p> <p>а Установите карту памяти. Подробнее см. «Установка модуля памяти» на стр. 32.</p> <p>Примечание. Проверьте надежность соединения карты памяти с платой контроллера принтера.</p> <p>б Распечатайте страницу параметров меню и проверьте наличие платы в списке установленных дополнительных устройств.</p> <p>Указана ли плата в списке установленных дополнительных устройств?</p>	Неполадка устранена.	Обратитесь в служба технической поддержки .

Порт ISP не работает надлежащим образом

Действия	Да	Нет
<p>Шаг 1 Убедитесь, что порт Internal Solutions Port (ISP) установлен.</p> <p>а Установите порт ISP. Подробнее см. «Установка порта внутренних решений» на стр. 36.</p> <p>б Распечатайте страницу параметров меню и проверьте, указан ли ISP в списке установленных компонентов.</p> <p>ISP присутствует в списке установленных компонентов?</p>	Перейти к шагу 2.	Проверьте, присутствует ли поддерживаемый порт ISP. Примечание. Порт ISP с другого принтера может не работать на данном принтере.
<p>Шаг 2 Проверьте кабель и подключение порта ISP.</p> <p>а Используйте подходящий кабель, и убедитесь, что он надежно подключен к порту ISP.</p> <p>б Проверьте надежность подключения интерфейсного кабеля решения ISP к разъему системной платы.</p> <p>Примечание. Интерфейсный кабель решения ISP и разъем системной платы имеют цветную-кодировку.</p> <p>Порт Internal Solutions Port работает нормально?</p>	Неполадка устранена.	Обратитесь в служба технической поддержки .

Плата интерфейса USB/параллельного интерфейса работает со сбоями

Действия	Да	Нет
<p>Шаг 1</p> <p>Убедитесь, что плата интерфейса USB/параллельного интерфейса установлена.</p> <p>а Установите плату интерфейса USB/параллельного интерфейса. Подробнее см. «Установка порта внутренних решений» на стр. 36.</p> <p>б Распечатайте страницу параметров меню и проверьте наличие платы интерфейса USB/параллельного интерфейса в списке установленных компонентов.</p> <p>Плата интерфейса USB/параллельного интерфейса присутствует в списке установленных компонентов?</p>	Перейти к шагу 2.	<p>Проверьте наличие поддерживаемой платы интерфейса USB/параллельного интерфейса.</p> <p>Примечание. Плата интерфейса USB/параллельного интерфейса с другого принтера может не работать на данном принтере.</p>
<p>Шаг 2</p> <p>Проверьте состояние подключения кабеля к разъему платы интерфейса USB/параллельного интерфейса.</p> <p>Используйте подходящий кабель, убедитесь, что он надежно подключен к порту USB или в порт параллельного интерфейса.</p> <p>Правильно ли работают USB/плата параллельного интерфейса?</p>	Неполадка устранена.	<p>Обратитесь в службу технической поддержки.</p>

Неполадки при подаче бумаги

Частые замятия бумаги

Действия	Да	Нет
<p>Шаг 1</p> <p>а Выдвиньте лоток и выполните одно из следующих действий.</p> <ul style="list-style-type: none"> • Убедитесь в том, что бумага лежит ровно в лотке. • Проверьте, чтобы направляющие для бумаги соответствовали индикаторам размера бумаги на лотке. • Убедитесь в том, что направляющие придвинуты к краям бумаги. • Убедитесь в том, что высота стопки загруженной бумаги ниже индикатора максимальной загрузки бумаги. • Убедитесь в том, что печать выполняется на бумаге рекомендованного размера и типа. <p>б Вставьте лоток должным образом.</p> <p>Если функция Восстановление после замятия включена, тогда задания будут повторно распечатаны.</p> <p>Часто ли происходят замятия бумаги?</p>	Перейти к шагу 2.	Неполадка устранена.

Действия	Да	Нет
<p>Шаг 2</p> <p>а Загрузите бумагу из новой пачки.</p> <p>Примечание. Бумага может отсыреть вследствие повышенной влажности воздуха. До загрузки в принтер бумагу следует хранить в фирменной упаковке.</p> <p>б Повторно отправьте задание на печать.</p> <p>Часто ли происходят замятия бумаги?</p>	Перейти к шагу 3.	Неполадка устранена.
<p>Шаг 3</p> <p>а Ознакомьтесь с рекомендациями по предотвращению замятий. Подробнее см. «Предотвращение замятия материалов для печати» на стр. 253.</p> <p>б Выполните инструкции в рекомендациях, затем повторно отправьте задание на печать.</p> <p>Часто ли происходят замятия бумаги?</p>	Обратитесь в служба технической поддержки .	Неполадка устранена.

После извлечения замятой бумаги продолжает отображаться сообщение о замятии бумаги

Действия	Да	Нет
<p>Проверьте весь тракт продвижения бумаги на предмет замятия.</p> <p>а Извлеките замятую бумагу.</p> <p>б На панели управления принтера нажмите Продолжить для удаления сообщения.</p> <p>Сообщение о замятии по-прежнему отображается?</p>	Обратитесь в служба технической поддержки .	Неполадка устранена.

Замятые страницы повторно не распечатываются

Действия	Да	Нет
<p>Включите функцию восстановления после замятия.</p> <p>а На начальном экране выберите:</p> <p> > Параметры > Общие параметры > Восстановление печати</p> <p>б В меню восстановления после замятия кнопками со стрелками выберите Вкл. или Авто.</p> <p>в Нажмите кнопку Отправить.</p> <p>Страницы перепечатываются после замятия?</p>	Неполадка устранена.	Обратитесь в служба технической поддержки .

Устранение проблем печати

Проблемы при печати

Многоязычные файлы PDF не распечатываются

Действия	Да	Нет
<p>Шаг 1</p> <p>а Проверьте, настроены ли параметры печати для вывода PDF на внедрение всех шрифтов. Подробнее см. прилагаемую к ПО Adobe Acrobat документацию.</p> <p>б Создайте новый файл PDF, а затем повторно отправьте задание на печать.</p> <p>Файлы печатаются?</p>	Неполадка устранена.	Перейти к шагу 2.
<p>Шаг 2</p> <p>а Откройте документ, который требуется распечатать, в Adobe Reader.</p> <p>б Щелкните Файл >Печать >Расширенные >Распечатать как изображение >ОК >ОК.</p> <p>Файлы печатаются?</p>	Неполадка устранена.	Обратитесь в служба технической поддержки .

Отображается сообщение об ошибке при чтении с флэш-накопителя

Действия	Да	Нет
<p>Шаг 1</p> <p>Убедитесь, что флэш-накопитель вставлен в передний разъем USB.</p> <p>Примечание. Флэш-накопитель не будет работать при установке в разъем USB на задней панели.</p> <p>Флэш-накопитель вставлен в передний разъем USB?</p>	Перейти к шагу 2.	Вставьте флэш-накопитель в передний USB порт.
<p>Шаг 2</p> <p>Убедитесь, что индикатор на панели управления принтера мигает зеленым.</p> <p>Примечание. Зеленый мигающий индикатор указывает на то, что принтер занят.</p> <p>Индикатор мигает зеленым?</p>	Дождитесь готовности принтера, затем просмотрите список отложенных заданий и распечатайте документы.	Перейти к шагу 3.
<p>Шаг 3</p> <p>а Проверьте, есть ли на дисплее сообщение об ошибке?</p> <p>б Очистите сообщение.</p> <p>Сообщение об ошибке все еще появляется?</p>	Перейти к шагу 4.	Неполадка устранена.

Действия	Да	Нет
<p>Шаг 4</p> <p>Убедитесь в том, что флэш-накопитель поддерживается. Для получения дополнительных сведений о протестированных и рекомендованных для применения устройствах флэш-памяти USB см. «Поддерживаемые флэш-диски и типы файлов» на стр. 89.</p> <p>Сообщение об ошибке все еще появляется?</p>	Перейти к шагу 5.	Неполадка устранена.
<p>Шаг 5</p> <p>Проверьте, не был ли разъем USB отключен специалистом по обслуживанию системы.</p> <p>Сообщение об ошибке все еще появляется?</p>	Обратитесь в служба технической поддержки .	Неполадка устранена.

Задания печати не распечатываются

Действия	Да	Нет
<p>Шаг 1</p> <p>а В документе, который вы пытаетесь вывести на печать, откройте диалоговое окно Печать и проверьте, выбран ли правильный принтер.</p> <p>Примечание. Если принтер не выбран в качестве принтера по умолчанию, необходимо выбирать принтер для всех файлов, которые требуется напечатать.</p> <p>б Повторно отправьте задание на печать.</p> <p>Задания печатаются?</p>	Неполадка устранена.	Перейти к шагу 2.
<p>Шаг 2</p> <p>а Проверьте, подключен ли принтер и включен ли он, а также появилось ли сообщение Готов на дисплее принтера.</p> <p>б Повторно отправьте задание на печать.</p> <p>Задания печатаются?</p>	Неполадка устранена.	Перейти к шагу 3.
<p>Шаг 3</p> <p>Если на дисплее принтера появляется сообщение об ошибке, удалите сообщение.</p> <p>Примечание. Принтер продолжает работу после удаления сообщения.</p> <p>Задания печатаются?</p>	Неполадка устранена.	Перейти к шагу 4.



Действия	Да	Нет
<p>Шаг 4</p> <p>а Проверьте, работают ли порты (USB, последовательный, или Ethernet) и надежно ли подключены кабели к компьютеру и принтеру.</p> <p>Примечание. Подробнее см. документацию по установке, входящую в комплект поставки принтера.</p> <p>б Повторно отправьте задание на печать.</p> <p>Задания печатаются?</p>	Неполадка устранена.	Перейти к шагу 5.
<p>Шаг 5</p> <p>а Выключите принтер и приблизительно через 10 секунд снова включите его.</p> <p>б Повторно отправьте задание на печать.</p> <p>Задания печатаются?</p>	Неполадка устранена.	Перейти к шагу 6.
<p>Шаг 6</p> <p>а Удалите и повторно установите программное обеспечение принтера. Подробнее см. «Установка программного обеспечения принтера» на стр. 49.</p> <p>Примечание. Для получения дополнительных сведений см. http://support.dell.com.</p> <p>б Повторно отправьте задание на печать.</p> <p>Задания печатаются?</p>	Неполадка устранена.	Обратитесь в служба технической поддержки .

Конфиденциальные и другие отложенные задания не распечатываются

Примечание. Если для обработки на принтере других отложенных заданий требуется дополнительная память, то конфиденциальные задания, а также задания на печать с проверкой, резервированием или повтором могут быть удалены.

Действия	Да	Нет
<p>Шаг 1</p> <p>Откройте папку отложенных заданий на дисплее принтера и посмотрите, находится ли в ней ваше задание печати.</p> <p>Находится ли ваше задание печати в папке отложенных заданий?</p>	Перейти к шагу 2.	Выберите один из параметров «Отложенная печать», а затем повторно отправьте задание на печать. Подробнее см. «Печать конфиденциальных и других отложенных заданий» на стр. 91.
<p>Шаг 2</p> <p>Возможно, задание на печать содержит ошибку форматирования или недопустимые данные.</p> <ul style="list-style-type: none"> • Удалите задание на печать, а затем повторно отправьте его на печать. • Для документов PDF создайте новый файл PDF и распечатайте его еще раз. <p>Задания с одинаковыми названиями, распечатываемые из Интернета, могут быть распознаны как повторяющиеся, и тогда принтер удалит все задания кроме первого.</p> <p>Для пользователей Windows</p> <p>а Откройте папку «Параметры печати».</p> <p>б В диалоговом окне «Отложенная печать» установите флажок «Сохранять повторяющиеся документы».</p> <p>в Введите PIN-код.</p> <p>Для пользователей Macintosh</p> <p>Сохраните каждое задание печати, присвойте им разные имена и снова отправьте отдельные задания на печать.</p> <p>Выполняется ли печать задания?</p>	Неполадка устранена.	Перейти к шагу 3.
<p>Шаг 3</p> <p>Освободите дополнительную память принтера, удалив некоторые отложенные задания.</p> <p>Выполняется ли печать задания?</p>	Неполадка устранена.	Добавьте в принтер дополнительную память.

Печать задания выполняется медленнее, чем ожидалось

Действия	Да	Нет
<p>Шаг 1 Изменение экологических настроек принтера.</p> <p>а На панели управления принтера выберите:</p> <p> >Параметры >Общие параметры</p> <p>б Выберите Еco-Mode или Тихий режим, а затем выберите Выкл.</p> <p>Примечание. Отключение параметров Eco-Mode или Тихий режим может привести к повышенному расходу электроэнергии, расходных материалов, либо того и другого.</p> <p>Задание на печать выполнено?</p>	Неполадка устранена.	Перейти к шагу 2.
<p>Шаг 2 Уменьшите количество и размер шрифтов, количество и сложность изображений, количество страниц в задании на печать, а затем снова отправьте задание на печать.</p> <p>Задание на печать выполнено?</p>	Неполадка устранена.	Перейти к шагу 3.
<p>Шаг 3</p> <p>а Удалите задания на печать, сохраненные в памяти компьютера.</p> <p>б Повторно отправьте задание на печать.</p> <p>Задание на печать выполнено?</p>	Неполадка устранена.	Перейти к шагу 4.
<p>Шаг 4</p> <p>а Отключите функцию "Защита страниц". На панели управления принтера выберите:</p> <p> >Параметры >Общие параметры >Восстановление печати >Защита страницы >Выкл.</p> <p>б Повторно отправьте задание на печать.</p> <p>Задание на печать выполнено?</p>	Неполадка устранена.	Перейти к шагу 5.
<p>Шаг 5</p> <p>а Проверьте надежность подсоединения кабелей к принтеру и серверу печати. Чтобы получить дополнительные сведения, см. документацию, прилагаемую к принтеру.</p> <p>б Повторно отправьте задание на печать.</p> <p>Задание на печать выполнено?</p>	Неполадка устранена.	Перейти к шагу 6.
<p>Шаг 6 Установите в принтер дополнительную память, а затем снова отправьте задание на печать.</p> <p>Задание на печать выполнено?</p>	Неполадка устранена.	Обратитесь в службу технической поддержки .

Для задания на печать применяется бумага неподходящего типа либо бумага загружена в неподходящий лоток

Действия	Да	Нет
<p>Шаг 1</p> <p>а Проверьте, что для печати используется бумага, которая подходит для лотка.</p> <p>б Повторно отправьте задание на печать.</p> <p>Задание на печать выполнялось из правильного лотка и на правильной бумаге?</p>	Неполадка устранена.	Перейти к шагу 2.
<p>Шаг 2</p> <p>а В меню "Бумага" на панели управления принтера задайте формат и тип бумаги в соответствии с загруженной в лоток бумагой.</p> <p>б Повторно отправьте задание на печать.</p> <p>Задание на печать выполнялось из правильного лотка и на правильной бумаге?</p>	Неполадка устранена.	Перейти к шагу 3.
<p>Шаг 3</p> <p>а В зависимости от операционной системы, откройте настройки печати или диалговое коно печати, и укажите тип бумаги.</p> <p>б Повторно отправьте задание на печать.</p> <p>Задание на печать выполнялось из правильного лотка и на правильной бумаге?</p>	Неполадка устранена.	Перейти к шагу 4.
<p>Шаг 4</p> <p>а Проверьте, не связаны ли лотки.</p> <p>б Повторно отправьте задание на печать.</p> <p>Задание на печать выполнялось из правильного лотка и на правильной бумаге?</p>	Неполадка устранена.	Обратитесь в служба технической поддержки .

Печатаются неверные символы

Действия	Да	Нет
<p>Шаг 1 Убедитесь в том, что принтер не находится в режиме "Шестнадцатеричный дамп".</p> <p>Примечание. Если на дисплей принтера выведено сообщение Готов шестн., выключите принтер, а затем снова включите его, чтобы отключить режим "Шестнадцатеричный дамп".</p> <p>Принтер переведен в режим "Шестнадцатеричный дамп"?</p>	Отключите режим "Шестнадцатеричный дамп".	Перейти к шагу 2.
<p>Шаг 2</p> <p>а На панели управления принтера, выберите Стандартная сеть или Сеть [x], затем установите SmartSwitch в положение "Вкл."</p> <p>б Повторно отправьте задание на печать.</p> <p>Распечатываются ошибочные символы?</p>	Обратитесь в служба технической поддержки .	Неполадка устранена.

Не работает функция связывания лотков

Примечания.

- Лотки в состоянии определять длину бумаги.
- В многоцелевом устройстве подачи бумаги не выполняется автоматическое определение формата бумаги. Формат требуется установить в меню "Формат и тип бумаги".

Действия	Да	Нет
<p>Шаг 1</p> <p>а Откройте лотки и проверьте, содержится ли в них бумага одинакового формата и типа.</p> <ul style="list-style-type: none"> • Переместите направляющие бумаги в положения, соответствующие формату бумаги, загруженному в каждый из лотков. • Проверьте, чтобы направляющие для бумаги соответствовали индикаторам размера бумаги на лотке. <p>б Повторно отправьте задание на печать.</p> <p>Лотки связаны правильно?</p>	Неполадка устранена.	Перейти к шагу 2.
<p>Шаг 2</p> <p>а В меню «Бумага» на панели управления принтера задайте тип и формат бумаги в соответствии с загруженной в связываемые лотки бумагой.</p> <p>Примечание. Чтобы связать лотки, формат и тип бумаги должны совпадать.</p> <p>б Повторно отправьте задание на печать.</p> <p>Лотки связаны правильно?</p>	Неполадка устранена.	Обратитесь в служба технической поддержки .

При печати больших заданий не выполняется разбор по копиям

Действия	Да	Нет
<p>Шаг 1</p> <p>а В меню "Оформление" на панели управления принтера задайте "Разбор по копиям" (1,2,3) (1,2,3).</p> <p>б Повторно отправьте задание на печать.</p> <p>Печать и разбор по копиям задания выполнены правильно?</p>	Неполадка устранена.	Перейти к шагу 2.
<p>Шаг 2</p> <p>а В ПО принтера, установите "Разбор по копиям" (1,2,3) (1,2,3).</p> <p>Примечание. Если в программном обеспечении для параметра "Разбор по копиям" задано значение (1,1,1) (2,2,2), значение этого параметра, заданное в меню "Оформление", игнорируется.</p> <p>б Повторно отправьте задание на печать.</p> <p>Печать и разбор по копиям задания выполнены правильно?</p>	Неполадка устранена.	Перейти к шагу 3.
<p>Шаг 3</p> <p>Упростите задание (уменьшите количество и размер шрифтов, количество и сложность изображений, количество страниц в задании).</p> <p>Печать и разбор по копиям задания выполнены правильно?</p>	Неполадка устранена.	Обратитесь в служба технической поддержки .

Возникают незапланированные разрывы страниц

Действия	Да	Нет
<p>Увеличьте время ожидания печати.</p> <p>а На начальном экране выберите:</p> <p> >Параметры >Общие параметры >Время ожидания</p> <p>б Увеличьте значение параметра "Время ожидания печати", а затем нажмите Отправить.</p> <p>в Повторно отправьте задание на печать.</p> <p>Правильно ли распечатан файл?</p>	Неполадка устранена.	Проверьте файл оригинала на разрывы страниц при ручной подаче.

Неполадки, связанные с качеством печати

Символы распечатываются с зубчатыми или неровными краями

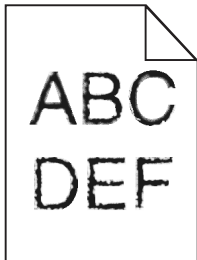

Действия	Да	Нет
<p>Шаг 1</p> <p>а Напечатайте список образцов шрифтов, чтобы проверить, поддерживаются ли принтером шрифты, которые используются.</p> <p>1 На панели управления принтера выберите:</p> <p> >Отчеты >Печать шрифтов</p> <p>2 Коснитесь Шрифты PCL или Шрифты PostScript.</p> <p>б Использовать шрифт, поддерживаемый принтером или установить пользовательский шрифт. Обратитесь за дополнительной информацией к представителю службы поддержки.</p> <p>в Повторно отправьте задание на печать.</p> <p>Отпечатки все еще содержат символы с зубчатыми или неровными краями?</p>	<p>Перейти к шагу 2.</p>	<p>Неполадка устранена.</p>
<p>Шаг 2</p> <p>а Использовать шрифт, поддерживаемый принтером или установить шрифт, который требуется использовать на компьютере. Обратитесь за дополнительной информацией к представителю службы поддержки.</p> <p>б Повторно отправьте задание на печать.</p> <p>Отпечатки все еще содержат символы с зубчатыми или неровными краями?</p>	<p>Обратитесь в служба технической поддержки.</p>	<p>Неполадка устранена.</p>

Принтер при печати выдает пустые страницы

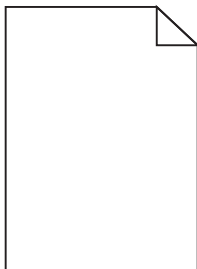

Назначение	Да	Нет
<p>Шаг 1</p> <p>а Проверьте, остался ли упаковочный материал на формирователе изображения.</p> <ol style="list-style-type: none"> 1 Извлеките картридж с тонером, а затем формирователь изображения. 2 Проверьте, полностью ли удален упаковочный материал с формирователя изображения. <p>ПРЕДУПРЕЖДЕНИЕ. Возможность повреждения: Не оставляйте формирователь изображения под воздействием света дольше 10 минут. Длительное воздействие света может привести к снижению качества печати.</p> <ol style="list-style-type: none"> 3 Повторно установите формирователь изображения, затем картридж. <p>б Повторно отправьте задание на печать.</p> <p>Принтер по-прежнему при печати выдает пустые страницы?</p>	Перейти к шагу 2.	Неполадка устранена.
<p>Шаг 2</p> <p>а Перераспределите тонер в формирователе изображения.</p> <ol style="list-style-type: none"> 1 Извлеките картридж с тонером, а затем формирователь изображения. 2 Резко встряхните формирователь изображения. <p>ПРЕДУПРЕЖДЕНИЕ. Возможность повреждения: Не оставляйте формирователь изображения под воздействием света дольше 10 минут. Длительное воздействие света может привести к снижению качества печати.</p> <ol style="list-style-type: none"> 3 Повторно установите формирователь изображения, затем картридж. <p>б Повторно отправьте задание на печать.</p> <p>Принтер по-прежнему при печати выдает пустые страницы?</p>	Перейти к шагу 3.	Неполадка устранена.
<p>Шаг 3</p> <p>Замените формирователь изображения и повторно отправьте задание на печать.</p> <p>Принтер по-прежнему при печати выдает пустые страницы?</p>	Обратитесь в служба технической поддержки .	Неполадка устранена.

Обрезанные страницы или изображения

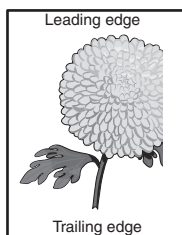
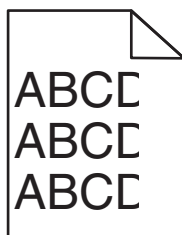

Назначение	Да	Нет
<p>Шаг 1</p> <p>а Отрегулируйте положение направляющих длины и ширины в лотке в соответствии с форматом загруженной бумаги.</p> <p>б Повторно отправьте задание на печать.</p> <p>Страница или изображение обрезано?</p>	Перейти к шагу 2.	Неполадка устранена.
<p>Шаг 2</p> <p>В меню «Бумага» на панели управления принтера задайте тип и формат бумаги в соответствии с загруженной в лоток бумагой.</p> <p>Формат и тип бумаги соответствуют бумаге, загруженной в лоток?</p>	Перейти к шагу 3.	<p>Выполните одно или несколько из указанных ниже действий.</p> <ul style="list-style-type: none"> • В параметрах лотка укажите формат бумаги для соответствия загруженной в лоток бумаге. • Замените бумагу, загруженную в лоток, в соответствии с форматом бумаги, указанном в параметрах лотка.
<p>Шаг 3</p> <p>а В зависимости от операционной системы укажите формат бумаги в диалоговом окне "Настройка печати" или "Печать".</p> <p>б Повторно отправьте задание на печать.</p> <p>Страница или изображение обрезано?</p>	Перейти к шагу 4.	Неполадка устранена.
<p>Шаг 4</p> <p>а Снова установите блок формирования изображения.</p> <ol style="list-style-type: none"> 1 Извлеките картридж с тонером. 2 Извлеките формирователь изображения. ПРЕДУПРЕЖДЕНИЕ. Возможность повреждения: Не оставляйте формирователь изображения под воздействием света дольше 10 минут. Длительное воздействие света может привести к снижению качества печати. 3 Установите формирователь изображения, а затем картридж. <p>б Повторно отправьте задание на печать.</p> <p>Страница или изображение обрезано?</p>	Обратитесь в служба технической поддержки .	Неполадка устранена.

При проецировании цветные изображения на прозрачной пленке выглядят темными.

Примечание. Эта неполадка возникает при просмотре прозрачных пленок с помощью отражающих диапроекторов. Наилучшее качества цветопередачи обеспечивается диапроекторами, пропускающими свет через пленку.

Действия	Да	Нет
<p>Шаг 1 На панели управления принтера для параметра «Тип бумаги» выберите значение «Прозрачные пленки».</p> <p>Правильно ли установлен тип бумаги?</p>	Перейти к шагу 2.	Для типа бумаги установите значение "Прозрачные пленки".
<p>Шаг 2 Уменьшите плотность тонера, а затем повторно отправьте задание на печать.</p> <p>Выглядит ли цветное изображение на прозрачной пленке более темным?</p>	Неполадка устранена.	Перейти к шагу 3.
<p>Шаг 3 Убедитесь в использовании цветной прозрачной пленки рекомендованного типа, а затем повторно отправьте задание на печать.</p> <p>Выглядит ли цветное изображение на прозрачной пленке более темным?</p>	Неполадка устранена.	Обратитесь в служба технической поддержки .

При печати на изображении появляется некоторый оттенок

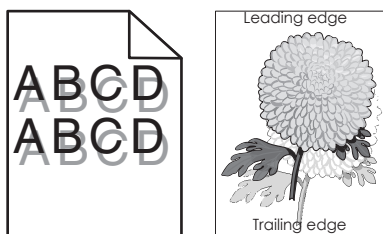

Назначение	Да	Нет
<p>Шаг 1 Загрузите в лоток бумагу соответствующего типа и плотности.</p> <p>Бумага соответствующего типа и плотности загружена в лоток?</p>	Перейти к шагу 2.	Загрузите в лоток бумагу соответствующего типа и плотности.
<p>Шаг 2 В меню «Бумага» на панели управления принтера задайте тип и плотность бумаги в соответствии с загруженной в лоток бумагой.</p> <p>Для лотка заданы тип и плотность загруженной бумаги?</p>	Перейти к шагу 3.	Замените бумагу, загруженную в лоток в соответствии с типом и плотностью бумаги, указанных в параметрах лотка.

Назначение	Да	Нет
<p>Шаг 3</p> <p>а В зависимости от операционной системы укажите тип и плотность бумаги в диалоговом окне "Настройка печати" или "Печать".</p> <p>б Повторно отправьте задание на печать.</p> <p>При печати на изображении по-прежнему появляется некоторый оттенок?</p>	Перейти к шагу 4.	Неполадка устранена.
<p>Шаг 4</p> <p>Замените формирователь изображения и повторно отправьте задание на печать.</p> <p>При печати на изображении по-прежнему появляется некоторый оттенок?</p>	Обратитесь в служба технической поддержки .	Неполадка устранена.

Серый фон на распечатываемых изображениях

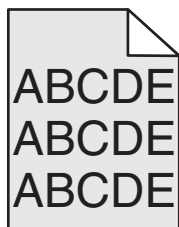

Действия	Да	Нет
<p>Шаг 1</p> <p>Проверьте, задано ли значение «Выкл.» для разрешения удаления фона.</p> <p>а В меню «Общие параметры» выберите значение «Вкл.» для разрешения удаления фона изображения.</p> <p>б Повторно отправьте задание на печать.</p> <p>Исчез ли фон на распечатываемых изображениях?</p>	Неполадка устранена.	Перейти к шагу 2.
<p>Шаг 2</p> <p>Настройте «Плотность тонера» для получения более светлых документов.</p> <p>а Для уменьшения плотности тонера в меню «Качество» выберите меньшее значение.</p> <ul style="list-style-type: none"> Значение по умолчанию, заданное изготовителем — 4. Если для параметра "Режим печати" задано значение "Только черный", то при выборе значения 5 плотность тонера для всех заданий на печать увеличивается и распечатки становятся более темными. <p>б Повторно отправьте задание на печать.</p> <p>Исчез ли фон на распечатываемых изображениях?</p>	Неполадка устранена.	Перейти к шагу 3.

Действия	Да	Нет
<p>Шаг 3</p> <p>Установите картридж с тонером на место.</p> <p>а Извлеките картридж.</p> <p>б Установите картридж.</p> <p>в Повторно отправьте задание на печать.</p> <p>Исчез ли фон на распечатываемых изображениях?</p>	Неполадка устранена.	Перейти к шагу 4.
<p>Шаг 4</p> <p>Убедитесь, что выбран белый фон с сероватым оттенком.</p> <p>а В зависимости от операционной системы выберите белый фон с сероватым оттенком в диалоговом окне «Параметры печати» или «Печать».</p> <p>б Повторно отправьте задание на печать.</p> <p>Исчез ли фон на распечатываемых изображениях?</p>	Неполадка устранена.	Обратитесь в служба технической поддержки .

Неверные поля на распечатываемых изображениях

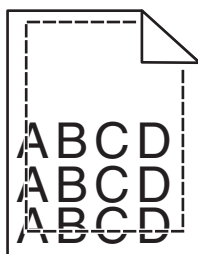

Назначение	Да	Нет
<p>Шаг 1</p> <p>а Отрегулируйте положение направляющих ширины и длины в лотке в соответствии с форматом загруженной бумаги.</p> <p>б Повторно отправьте задание на печать.</p> <p>Размер полей правильный?</p>	Неполадка устранена.	Перейти к шагу 2.

Назначение	Да	Нет
<p>Шаг 2</p> <p>В меню «Бумага» на панели управления принтера задайте формат бумаги в соответствии с загруженной в лоток бумагой.</p> <p>Формат бумаги соответствует загруженной в лоток бумаге?</p>	Перейти к шагу 3.	<p>Выполните одно или несколько из указанных ниже действий.</p> <ul style="list-style-type: none"> • В параметрах лотка укажите формат бумаги для соответствия загруженной в лоток бумаге. • Замените бумагу, загруженную в лоток, в соответствии с форматом бумаги, указанном в параметрах лотка.
<p>Шаг 3</p> <p>а В зависимости от операционной системы укажите формат бумаги в диалоговом окне "Настройка печати" или "Печать".</p> <p>б Повторно отправьте задание на печать.</p> <p>Размер полей правильный?</p>	Неполадка устранена.	Обратитесь в служба технической поддержки .

Скручивание бумаги

Назначение	Да	Нет
<p>Шаг 1</p> <p>Отрегулируйте положение направляющих ширины и длины в лотке в соответствии с форматом загруженной бумаги.</p> <p>Направляющие ширины и длины установлены правильно?</p>	Перейти к шагу 2.	Настройте направляющие ширины и длины.
<p>Шаг 2</p> <p>В меню «Бумага» на панели управления принтера задайте тип и плотность бумаги в соответствии с загруженной в лоток бумагой.</p> <p>Параметры типа и плотности бумаги соответствуют типу и плотности загруженной в лоток бумаге?</p>	Перейти к шагу 3.	В параметрах лотка укажите тип и плотность бумаги, которые соответствуют загруженной в лоток бумаге.
<p>Шаг 3</p> <p>а В зависимости от операционной системы укажите тип и плотность бумаги в диалоговом окне "Настройка печати" или "Печать".</p> <p>б Повторно отправьте задание на печать.</p> <p>По-прежнему происходит скручивание бумаги?</p>	Перейти к шагу 4.	Неполадка устранена.

Назначение	Да	Нет
<p>Шаг 4</p> <p>а Извлеките бумагу с лотка и переверните ее другой стороной вверх.</p> <p>б Повторно отправьте задание на печать.</p> <p>По-прежнему происходит скручивание бумаги?</p>	Перейти к шагу 5.	Неполадка устранена.
<p>Шаг 5</p> <p>а Загрузите бумагу из новой пачки.</p> <p>Примечание. Бумага может отсыреть вследствие повышенной влажности воздуха. До загрузки в принтер бумагу следует хранить в фирменной упаковке.</p> <p>б Повторно отправьте задание на печать.</p> <p>По-прежнему происходит скручивание бумаги?</p>	Обратитесь в служба технической поддержки .	Неполадка устранена.

Неоднородное качество печати

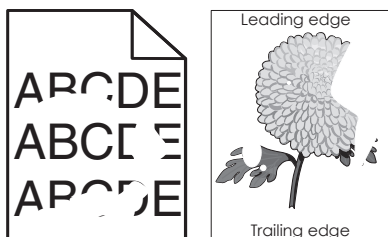

Назначение	Да	Нет
<p>Шаг 1</p> <p>а Отрегулируйте положение направляющих ширины и длины в лотке в соответствии с форматом загруженной в лоток бумаги.</p> <p>б Повторно отправьте задание на печать.</p> <p>По-прежнему отображается неровное качество печати?</p>	Перейти к шагу 2.	Неполадка устранена.
<p>Шаг 2</p> <p>В меню «Бумага» на панели управления принтера задайте тип и формат бумаги в соответствии с загруженной в лоток бумагой.</p> <p>Параметры принтера соответствуют типу и плотности загруженной в лоток бумаги?</p>	Перейти к шагу 3.	В параметрах лотка укажите формат и тип бумаги, которые соответствуют загруженной в лоток бумаге.
<p>Шаг 3</p> <p>а В зависимости от операционной системы укажите тип и плотность бумаги в диалоговом окне "Настройка печати" или "Печать".</p> <p>б Повторно отправьте задание на печать.</p> <p>По-прежнему отображается неровное качество печати?</p>	Перейти к шагу 4.	Неполадка устранена.

Назначение	Да	Нет
<p>Шаг 4</p> <p>Проверьте загруженную в лоток бумагу – возможно, используется тисненая бумага с шероховатой поверхностью.</p> <p>Выполняется печать на тисненой бумаге с шероховатой поверхностью?</p>	В меню «Бумага» на панели управления принтера задайте фактуру бумаги в соответствии с загруженной в лоток бумагой.	Перейти к шагу 5.
<p>Шаг 5</p> <p>а Загрузите бумагу из новой пачки.</p> <p>Примечание. Бумага может отсыреть вследствие повышенной влажности воздуха. До загрузки в принтер бумагу следует хранить в фирменной упаковке.</p> <p>б Повторно отправьте задание на печать.</p> <p>По-прежнему отображается неровное качество печати?</p>	Перейти к шагу 6.	Неполадка устранена.
<p>Шаг 6</p> <p>Замените формиратель изображения и повторно отправьте задание на печать.</p> <p>По-прежнему отображается неровное качество печати?</p>	Обратитесь в служба технической поддержки или к дилеру принтеров Dell.	Неполадка устранена.

При печати на изображениях появляются повторяющиеся дефекты

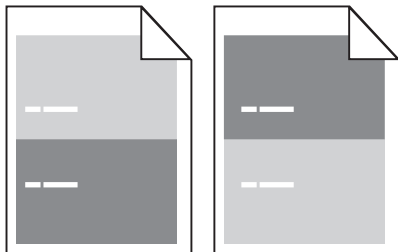

Действия	Да	Нет
<p>Шаг 1</p> <p>Измерьте расстояние между дефектами.</p> <p>Проверьте, составляет ли расстояние между дефектами:</p> <ul style="list-style-type: none"> • 97 мм (3,82 дюйма) • 47 мм (1,85 дюйма) • 38 мм (1,5 дюйма) <p>Равно ли расстояние между дефектами одной из вышеперечисленных величин?</p>	Перейти к шагу 2.	<p>1 Проверьте, составляет ли расстояние между дефектами 80 мм (3,15 дюйма).</p> <p>2 Запишите значение расстояния и обратитесь в служба технической поддержки или к дилеру принтеров Dell.</p>

Действия	Да	Нет
<p>Шаг 2 Замените блок формирования изображения и повторно отправьте задание на печать.</p> <p>Повторяющиеся дефекты все еще появляются?</p>	<p>Обратитесь в служба технической поддержки или к дилеру принтеров Dell.</p>	<p>Неполадка устранена.</p>

Слишком темная печать

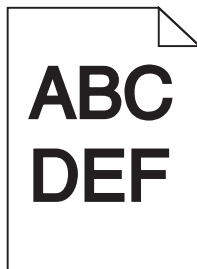

Назначение	Да	Нет
<p>Шаг 1</p> <p>а Значение параметра "Плотность тонера" можно уменьшить, выбрав на панели управления принтером меню "Quality".</p> <p>Примечание. Заводской настройкой по умолчанию является значение 8.</p> <p>б Повторно отправьте задание на печать.</p> <p>По-прежнему печать слишком темная?</p>	<p>Перейти к шагу 2.</p>	<p>Неполадка устранена.</p>
<p>Шаг 2</p> <p>а В меню «Бумага» на панели управления принтера задайте тип, фактуру и плотность бумаги в соответствии с загруженной в лоток бумагой.</p> <p>б Повторно отправьте задание на печать.</p> <p>Для лотка заданы тип, фактура и плотность загруженной бумаги?</p>	<p>Перейти к шагу 3.</p>	<p>Выполните одно или несколько из указанных ниже действий.</p> <ul style="list-style-type: none"> • В параметрах лотка укажите тип, фактуру и плотность бумаги, которые соответствуют загруженной в лоток бумаге. • Замените бумагу, загруженную в лоток в соответствии с типом, фактурой и плотностью бумаги, которые указаны в параметрах лотка.

Назначение	Да	Нет
<p>Шаг 3</p> <p>а В зависимости от операционной системы укажите тип, фактуру и плотность бумаги в диалоговом окне "Настройка печати" или "Печать".</p> <p>б Повторно отправьте задание на печать.</p> <p>По-прежнему печать слишком темная?</p>	Перейти к шагу 4.	Неполадка устранена.
<p>Шаг 4</p> <p>Проверьте загруженную в лоток бумагу – возможно, используется тисненая бумага с шероховатой поверхностью.</p> <p>Выполняется печать на тисненой бумаге с шероховатой поверхностью?</p>	В меню "Фактура бумаги" панели управления принтера измените параметры фактуры бумаги, в соответствии с бумагой, которая используется для печати.	Перейти к шагу 5.
<p>Шаг 5</p> <p>а Загрузите бумагу из новой пачки.</p> <p>Примечание. Бумага может отсыреть вследствие повышенной влажности воздуха. До загрузки в принтер бумагу следует хранить в фирменной упаковке.</p> <p>б Повторно отправьте задание на печать.</p> <p>По-прежнему печать слишком темная?</p>	Перейти к шагу 6.	Неполадка устранена.
<p>Шаг 6</p> <p>Замените формирователь изображения и повторно отправьте задание на печать.</p> <p>По-прежнему печать слишком темная?</p>	Обратитесь в служба технической поддержки .	Неполадка устранена.

Слишком светлая печать

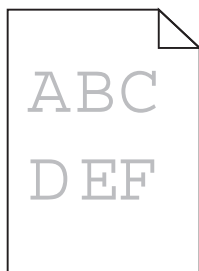

Назначение	Да	Нет
<p>Шаг 1</p> <p>а Значение параметра "Плотность тонера" можно увеличить, выбрав на панели управления принтером меню "Quality".</p> <p>Примечание. Заводской настройкой по умолчанию является значение 8.</p> <p>б Повторно отправьте задание на печать.</p> <p>По-прежнему печать слишком светлая?</p>	Перейти к шагу 2.	Неполадка устранена.
<p>Шаг 2</p> <p>В меню «Бумага» на панели управления принтера задайте тип, фактуру и плотность бумаги в соответствии с загруженной в лоток бумагой.</p> <p>Для лотка заданы тип, фактура и плотность загруженной бумаги?</p>	Перейти к шагу 3.	Замените формат, фактуру и плотность бумаги для соответствия загруженной в лоток бумаге.
<p>Шаг 3</p> <p>а В зависимости от операционной системы укажите тип, фактуру и плотность бумаги в диалоговом окне "Настройка печати" или "Печать".</p> <p>б Повторно отправьте задание на печать.</p> <p>По-прежнему печать слишком светлая?</p>	Перейти к шагу 4.	Неполадка устранена.
<p>Шаг 4</p> <p>Убедитесь, что бумага не имеет тисненую или шероховатую поверхность.</p> <p>Выполняется печать на тисненой бумаге с шероховатой поверхностью?</p>	В меню "Фактура бумаги" панели управления принтера измените параметры фактуры бумаги, в соответствии с бумагой, которая используется для печати.	Перейти к шагу 5.
<p>Шаг 5</p> <p>а Загрузите бумагу из новой пачки.</p> <p>Примечание. Бумага может отсыреть вследствие повышенной влажности воздуха. До загрузки в принтер бумагу следует хранить в фирменной упаковке.</p> <p>б Повторно отправьте задание на печать.</p> <p>По-прежнему печать слишком светлая?</p>	Перейти к шагу 6.	Неполадка устранена.

Назначение	Да	Нет
<p>Шаг 6</p> <p>а Перераспределите тонер в формирователе изображения.</p> <p>1 Извлеките картридж с тонером, а затем формирователь изображения.</p> <p>2 Резко встряхните формирователь изображения.</p> <p>ПРЕДУПРЕЖДЕНИЕ. Возможность повреждения: Не оставляйте формирователь изображения под воздействием света дольше 10 минут. Длительное воздействие света может привести к снижению качества печати.</p> <p>3 Установите формирователь изображения, а затем картридж.</p> <p>б Повторно отправьте задание на печать.</p> <p>По-прежнему печать слишком светлая?</p>	Перейти к шагу 7.	Неполадка устранена.
<p>Шаг 7</p> <p>Замените формирователь изображения и повторно отправьте задание на печать.</p> <p>По-прежнему печать слишком светлая?</p>	Обратитесь в служба технической поддержки .	Неполадка устранена.

Печать выполняется с перекосом

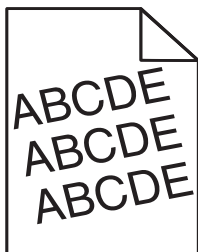

Назначение	Да	Нет
<p>Шаг 1</p> <p>а Отрегулируйте положение направляющих ширины и длины в лотке в соответствии с форматом загруженной бумаги.</p> <p>б Повторно отправьте задание на печать.</p> <p>По-прежнему выполняется печать с перекосом?</p>	Перейти к шагу 2.	Неполадка устранена.
<p>Шаг 2</p> <p>а Проверьте, что для печати используется бумага, которая поддерживается для лотка.</p> <p>б Повторно отправьте задание на печать.</p> <p>По-прежнему выполняется печать с перекосом?</p>	Обратитесь в служба технической поддержки .	Неполадка устранена.

Принтер при печати выдает страницы сплошного черного цвета



Назначение	Да	Нет
<p>Шаг 1</p> <p>а Снова установите блок формирования изображения.</p> <p>1 Извлеките картридж с тонером, а затем формирователь изображения.</p> <p>ПРЕДУПРЕЖДЕНИЕ. Возможность повреждения: Не оставляйте формирователь изображения под воздействием света дольше 10 минут. Длительное воздействие света может привести к снижению качества печати.</p> <p>2 Установите формирователь изображения, а затем картридж.</p> <p>б Повторно отправьте задание на печать.</p> <p>Принтер при печати выдает страницы сплошного черного цвета?</p>	Перейти к шагу 2.	Неполадка устранена.
<p>Шаг 2</p> <p>Замените формирователь изображения и повторно отправьте задание на печать.</p> <p>Принтер при печати выдает страницы сплошного черного цвета?</p>	Обратитесь в служба технической поддержки .	Неполадка устранена.

Низкое качество печати на прозрачных пленках

Назначение	Да	Нет
<p>Шаг 1</p> <p>В меню «Бумага» на панели управления принтера задайте тип бумаги в соответствии с загруженной в лоток бумагой.</p> <p>Для типа бумаги, загруженной в лоток, задано значение "Прозрачные пленки"?</p>	Перейти к шагу 2.	Для типа бумаги установите значение "Прозрачные пленки".
<p>Шаг 2</p> <p>а Проверьте, используется ли рекомендуемый тип прозрачных пленок.</p> <p>б Повторно отправьте задание на печать.</p> <p>По-прежнему низкое качество печати?</p>	Обратитесь в служба технической поддержки .	Неполадка устранена.

На страницах видны повторяющиеся горизонтальные линии

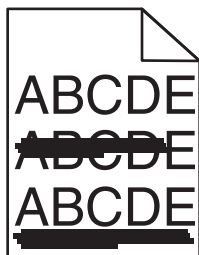

Назначение	Да	Нет
<p>Шаг 1</p> <p>а В зависимости от операционной системы укажите лоток или устройство подачи в диалоговом окне "Настройка печати" или "Печать".</p> <p>б Повторно отправьте задание на печать.</p> <p>На страницах видны повторяющиеся горизонтальные линии?</p>	Перейти к шагу 2.	Неполадка устранена.
<p>Шаг 2</p> <p>В меню «Бумага» на панели управления принтера задайте тип и плотность бумаги в соответствии с загруженной в лоток бумагой.</p> <p>Параметры типа и плотности бумаги соответствуют типу и плотности загруженной в лоток бумаге?</p>	Перейти к шагу 3.	Замените тип и плотность бумаги для соответствия загруженной в лоток бумаге.
<p>Шаг 3</p> <p>а Загрузите бумагу из новой пачки.</p> <p>Примечание. Бумага может отсыреть вследствие повышенной влажности воздуха. До загрузки в принтер бумагу следует хранить в фирменной упаковке.</p> <p>б Повторно отправьте задание на печать.</p> <p>На страницах видны повторяющиеся горизонтальные линии?</p>	Перейти к шагу 4.	Неполадка устранена.
<p>Шаг 4</p> <p>а Снова установите блок формирования изображения.</p> <p>1 Извлеките картридж с тонером, а затем формирова­тель изображения.</p> <p>ПРЕДУПРЕЖДЕНИЕ. Возможность повреждения: Не оставляйте формирова­тель изображения под воздействием света дольше 10 минут. Длительное воздействие света может привести к снижению качества печати.</p> <p>2 Установите формирова­тель изображения, а затем картридж.</p> <p>б Повторно отправьте задание на печать.</p> <p>На страницах видны повторяющиеся горизонтальные линии?</p>	Перейти к шагу 5.	Неполадка устранена.

Назначение	Да	Нет
<p>Шаг 5 Замените формирователь изображения и повторно отправьте задание на печать.</p> <p>На страницах видны повторяющиеся горизонтальные линии?</p>	Обратитесь в служба технической поддержки .	Неполадка устранена.

На страницах видны повторяющиеся вертикальные линии

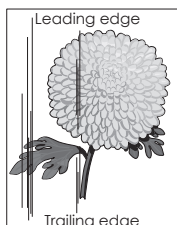
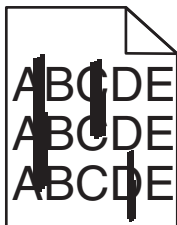

Назначение	Да	Нет
<p>Шаг 1</p> <p>а В зависимости от операционной системы укажите тип, фактуру и плотность бумаги в диалоговом окне "Настройка печати" или "Печать".</p> <p>б Повторно отправьте задание на печать.</p> <p>На страницах видны повторяющиеся вертикальные линии?</p>	Перейти к шагу 2.	Неполадка устранена.
<p>Шаг 2</p> <p>В меню «Бумага» на панели управления принтера задайте фактуру, тип и плотность бумаги в соответствии с загруженной в лоток бумагой.</p> <p>Параметры фактуры, типа и плотности бумаги соответствуют бумаге в лотке?</p>	Перейти к шагу 3.	<p>Выполните одно или несколько из указанных ниже действий.</p> <ul style="list-style-type: none"> В параметрах лотка укажите фактуру, тип и плотность бумаги, которые соответствуют загруженной в лоток бумаге. Замените бумагу, загруженную в лоток в соответствии с фактурой, типом и плотностью бумаги, которые указаны в параметрах лотка.

Назначение	Да	Нет
<p>Шаг 3</p> <p>а Загрузите бумагу из новой пачки.</p> <p>Примечание. Бумага может отсыреть вследствие повышенной влажности воздуха. До загрузки в принтер бумагу следует хранить в фирменной упаковке.</p> <p>б Повторно отправьте задание на печать.</p> <p>На страницах видны повторяющиеся вертикальные линии?</p>	Перейти к шагу 4.	Неполадка устранена.
<p>Шаг 4</p> <p>а Снова установите блок формирования изображения.</p> <p>1 Извлеките картридж с тонером, а затем формирователь изображения.</p> <p>ПРЕДУПРЕЖДЕНИЕ. Возможность повреждения: Не оставляйте формирователь изображения под воздействием света дольше 10 минут. Длительное воздействие света может привести к снижению качества печати.</p> <p>2 Установите формирователь изображения, а затем картридж.</p> <p>б Повторно отправьте задание на печать.</p> <p>На страницах видны повторяющиеся вертикальные линии?</p>	Перейти к шагу 5.	Неполадка устранена.
<p>Шаг 5</p> <p>Замените формирователь изображения и повторно отправьте задание на печать.</p> <p>На страницах видны повторяющиеся вертикальные линии?</p>	Обратитесь в служба технической поддержки или к дилеру принтеров Dell.	Неполадка устранена.

На страницах видны горизонтальные пропуски

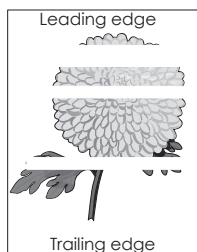

Назначение	Да	Нет
<p>Шаг 1</p> <p>а Убедитесь в том, что прикладная программа использует правильный шаблон заливки.</p> <p>б Повторно отправьте задание на печать.</p> <p>На страницах видны горизонтальные пропуски?</p>	Перейти к шагу 2.	Неполадка устранена.

Назначение	Да	Нет
<p>Шаг 2</p> <p>а Загрузите в указанный лоток или устройство подачи рекомендуемый тип бумаги.</p> <p>б Повторно отправьте задание на печать.</p> <p>На страницах видны горизонтальные пропуски?</p>	Перейти к шагу 3.	Неполадка устранена.
<p>Шаг 3</p> <p>а Перераспределите тонер в формирователе изображения.</p> <p>1 Извлеките картридж с тонером, а затем формирователь изображения.</p> <p>2 Резко встряхните формирователь изображения.</p> <p>ПРЕДУПРЕЖДЕНИЕ. Возможность повреждения: Не оставляйте формирователь изображения под воздействием света дольше 10 минут. Длительное воздействие света может привести к снижению качества печати.</p> <p>3 Повторно установите формирователь изображения, затем картридж.</p> <p>б Повторно отправьте задание на печать.</p> <p>На страницах видны горизонтальные пропуски?</p>	Перейти к шагу 4.	Неполадка устранена.
<p>Шаг 4</p> <p>Замените формирователь изображения и повторно отправьте задание на печать.</p> <p>На страницах видны горизонтальные пропуски?</p>	Обратитесь в служба технической поддержки .	Неполадка устранена.

На страницах видны вертикальные пропуски

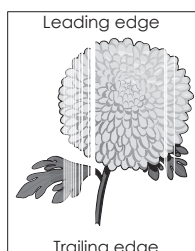

Назначение	Да	Нет
<p>Шаг 1</p> <p>а Убедитесь в том, что прикладная программа использует правильный шаблон заливки.</p> <p>б Повторно отправьте задание на печать.</p> <p>На страницах видны вертикальные пропуски?</p>	Перейти к шагу 2.	Неполадка устранена.

Назначение	Да	Нет
<p>Шаг 2</p> <p>а В меню «Бумага» на панели управления принтера задайте тип и плотность бумаги в соответствии с загруженной в лоток бумагой.</p> <p>б Повторно отправьте задание на печать.</p> <p>На страницах видны вертикальные пропуски?</p>	Перейти к шагу 3.	Неполадка устранена.
<p>Шаг 3</p> <p>Проверьте, используется ли рекомендуемый тип бумаги.</p> <p>а Загрузите в указанный лоток или устройство подачи рекомендуемый тип бумаги.</p> <p>б Повторно отправьте задание на печать.</p> <p>На страницах видны вертикальные пропуски?</p>	Перейти к шагу 4.	Неполадка устранена.
<p>Шаг 4</p> <p>а Перераспределите тонер в формирователе изображения.</p> <p>1 Извлеките картридж с тонером, а затем формирователь изображения.</p> <p>2 Резко встряхните формирователь изображения.</p> <p>ПРЕДУПРЕЖДЕНИЕ. Возможность повреждения: Не оставляйте формирователь изображения под воздействием света дольше 10 минут. Длительное воздействие света может привести к снижению качества печати.</p> <p>3 Повторно установите формирователь изображения, затем картридж.</p> <p>б Повторно отправьте задание на печать.</p> <p>На страницах видны вертикальные пропуски?</p>	Перейти к шагу 5.	Неполадка устранена.
<p>Шаг 5</p> <p>Замените формирователь изображения и повторно отправьте задание на печать.</p> <p>На страницах видны вертикальные пропуски?</p>	Обратитесь в служба технической поддержки .	Неполадка устранена.

На распечатываемых изображениях появляются пятна тонера.

Назначение	Да	Нет
<p>Замените формирователь изображения и повторно отправьте задание на печать.</p> <p>На распечатываемых изображениях появляются пятна тонера?</p>	Обратитесь в служба технической поддержки .	Неполадка устранена.

На распечатываемых изображениях появляются расплывчатые следы тонера или посторонний фон

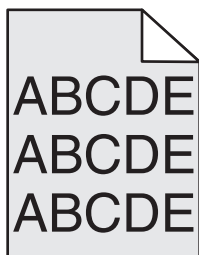

Действия	Да	Нет
<p>Шаг 1 Снова установите блок формирования изображения.</p> <p>а Извлеките блок формирования изображения и установите его повторно.</p> <p>б Повторно отправьте задание на печать.</p> <p>На распечатываемых изображениях появляются расплывчатые следы тонера или посторонний фон?</p>	Перейти к шагу 2.	Неполадка устранена.
<p>Шаг 2 Замените блок формирования изображения и повторно отправьте задание на печать.</p> <p>На распечатываемых изображениях появляются расплывчатые следы тонера или посторонний фон?</p>	Обратитесь в служба технической поддержки или к дилеру принтеров Dell.	Неполадка устранена.

Стирается тонер

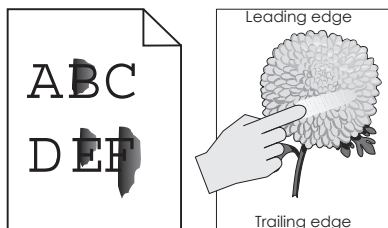

Назначение	Да	Нет
<p>Шаг 1</p> <p>В меню Paper (Бумага) на панели управления принтера проверьте параметры типа и плотности бумаги.</p> <p>Параметры типа и плотности бумаги соответствует загруженной в лоток бумаге?</p>	Перейти к шагу 2.	В параметрах лотка укажите тип и плотность бумаги, которые соответствуют загруженной в лоток бумаге.
<p>Шаг 2</p> <p>Проверьте, не используется ли для печати бумага с тисненной или шероховатой поверхностью.</p> <p>Выполняется печать на тисненой бумаге с шероховатой поверхностью?</p>	В меню "Бумага" на панели управления принтера задайте фактуру бумаги.	Обратитесь в служба технической поддержки или к дилеру принтеров Dell.

Неоднородная плотность печати

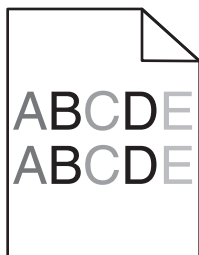

Назначение	Да	Нет
<p>Замените формирователь изображения и повторно отправьте задание на печать.</p> <p>Отображается неоднородная плотность печати?</p>	Обратитесь в служба технической поддержки .	Неполадка устранена.

Устранение неполадок копирования

- «Copier does not respond (Копировальный аппарат не отвечает)» на стр. 327
- «Не закрывается блок сканера» на стр. 327
- «Низкое качество печати» на стр. 328
- «Неполные копии документа или фотографии» на стр. 330

Copier does not respond (Копировальный аппарат не отвечает)

Действия	Да	Нет
<p>Шаг 1 Проверьте, есть ли на дисплее сообщение об ошибке или состоянии? Появляется ли ли на дисплее сообщение об ошибке?</p>	Сбросьте сообщение об ошибке или состоянии.	Перейти к шагу 2.
<p>Шаг 2 Убедитесь в том, что кабель питания подключен к принтеру и электророзетке с правильным заземлением. Кабель питания подключен к принтеру и к надежно заземленной розетке электросети?</p>	Перейти к шагу 3.	Подсоедините кабель питания к принтеру, а затем к электрической розетке с правильным заземлением.
<p>Шаг 3 Выключите принтер и приблизительно через 10 секунд снова включите его. Появились ли сообщения Выполняется самодиагностика и Готов?</p>	Неполадка устранена.	Обратитесь в служба технической поддержки .

Не закрывается блок сканера

Действия	Да	Нет
<p>Убедитесь, что между блоком сканера и принтером нет посторонних предметов. а Поднимите блок сканера. б Устраните препятствие, не позволяющее закрыть блок сканера. в Опустите блок сканера на место. Блок сканера плотно закрыт?</p>	Неполадка устранена.	Обратитесь в служба технической поддержки .

Низкое качество печати

Действия	Да	Нет
<p>Шаг 1 Проверьте, есть ли на дисплее сообщение об ошибке или сообщение о состоянии.</p> <p>На дисплее есть сообщение об ошибке или сообщение о состоянии?</p>	Удалите его.	Перейти к шагу 2.
<p>Шаг 2 Проверьте качество оригинала документа.</p> <p>Качество оригинала документа удовлетворительное?</p>	Перейти к шагу 3.	Для повышения качества результирующего изображения увеличьте разрешение сканирования.
<p>Шаг 3 Если на распечатках появляются темные пятна, очистите стекла сканера и стекло АПД с помощью чистой ткани без ворса, смоченной водой.</p> <p>Стекло сканера чистое?</p>	Перейти к шагу 4.	См. «Чистка стекла сканера» на стр. 238.
<p>Шаг 4 Отправьте задание на печать и проверьте качество печати.</p> <p>а В меню "Общие параметры" настройте параметры режима "Eco-Mode".</p> <p>б В меню "Копирование" настройте плотность тонера.</p> <p>в Если распечатки остаются бледными, замените картридж с тонером.</p> <p>Качество печати удовлетворительное?</p>	Перейти к шагу 5.	См. «Неполадки, связанные с качеством печати» на стр. 306.
<p>Шаг 5 Проверьте расположение документа или фотографии. Убедитесь в том, что документ или фотография помещены лицевой стороной на стекло экспонирования в левом верхнем углу.</p> <p>Документ или фотография загружены правильно?</p>	Перейти к шагу 6.	Поместите документ или фотографию в левый верхний угол на стекло сканера лицевой стороной вниз.
<p>Шаг 6 Для повышения качества результирующего изображения увеличьте разрешение сканирования.</p> <p>Увеличение разрешения привело к улучшению качества печати?</p>	Неполадка устранена.	Перейти к шагу 7.

Действия	Да	Нет
<p>Шаг 7</p> <p>Проверьте настройки копирования.</p> <p>На экране "Копирование" убедитесь, что параметры типа содержимого и источника соответствуют сканируемому документу.</p> <p>Параметры типа содержимого и источника соответствуют сканируемому документу?</p>	Перейти к шагу 8.	Измените параметры типа содержимого и источника так, чтобы они соответствовали сканируемому документу.
<p>Шаг 8</p> <p>Проверьте распечатку на наличие дефектов.</p> <p>а На экране копирования перейдите к:</p> <p>Расширенные параметры >Доп. парам. обр. изобр. >Резкость > и выберите более низкое значение</p> <p>б На экране копирования проверьте, что не выбрано масштабирование.</p> <p>На распечатках появляются дефекты?</p>	Перейти к шагу 9.	Неполадка устранена.
<p>Шаг 9</p> <p>Проверьте распечатку на наличие пропущенного или бледного текста.</p> <p>а На экране копирования перейдите к:</p> <p>Расширенные параметры >Доп. парам. обр. изобр.</p> <p>б Задайте значения параметров.</p> <ul style="list-style-type: none"> • Улучшить резкость — повышает настройки резкости. • Удалить фон — понижает текущее значение параметра удаления фона. • Повысить контрастность — повышает текущее значение параметра. • Понизить затенение — понижает текущее значение параметра. <p>На распечатках имеется пропущенный или бледный текст?</p>	Перейти к шагу 10.	Неполадка устранена.
<p>Шаг 10</p> <p>Проверьте, не выглядят ли распечатки размытыми или передержанными.</p> <p>а На экране копирования перейдите к:</p> <p>Расширенные параметры >Доп. парам. обр. изобр.</p> <p>б Настройте следующие параметры:</p> <ul style="list-style-type: none"> • Удаление фона — понижает текущее значение параметра. • Затенение деталей — понижает текущее значение параметра удаления фона. <p>в Повторно отправьте задание на печать.</p> <p>Распечатки выглядят размытыми или передержанными?</p>	Обратитесь в служба технической поддержки .	Неполадка устранена.

Неполные копии документа или фотографии

Действия	Да	Нет
<p>Шаг 1</p> <p>Проверьте расположение документа или фотографии.</p> <p>Убедитесь в том, что документ или фотография помещены лицевой стороной на стекло экспонирования в левом верхнем углу.</p> <p>Документ или фотография загружены правильно?</p>	Перейти к шагу 2.	Поместите документ или фотографию в левый верхний угол на стекло сканера лицевой стороной вниз.
<p>Шаг 2</p> <p>Убедитесь в том, что значение параметра формата бумаги соответствует формату загруженной в лоток бумаги.</p> <p>В меню "Бумага" на панели управления принтера проверьте параметры формата бумаги.</p> <p>Соответствует ли параметр формата загруженной в лоток бумаге?</p>	Перейти к шагу 3.	Измените значение параметра формата бумаги так, чтобы он соответствовал загруженной в лоток бумаге, или загрузите в лоток бумагу, соответствующую заданному параметру формата бумаги.
<p>Шаг 3</p> <p>а Укажите формат бумаги. В зависимости от операционной системы укажите формат бумаги в диалоговом окне "Настройка печати" или "Печать".</p> <p>б Повторно отправьте задание на печать.</p> <p>Копии печатаются правильно?</p>	Неполадка устранена.	Обратитесь в служба технической поддержки .



Устранение неполадок факса

- «Функции факса и электронной почты не настроены» на стр. 330
- «Не отображается идентификатор вызывающего» на стр. 331
- «Не удается передать или принять факс» на стр. 332
- «Факсы передаются, но не принимаются» на стр. 334
- «Факсы принимаются, но не передаются» на стр. 335
- «Низкое качество печати принимаемого факса» на стр. 336

Функции факса и электронной почты не настроены

Примечания.

- Перед устранением неполадок убедитесь в том, что подключены кабели факса.
- Индикатор мигает красным до тех пор, пока не будут настроены функции факса и электронной почты.

Действия	Да	Нет
<p>а На начальном экране выберите:</p> <p> > Параметры > Общие параметры > Запустить начальную установку > Да > Отправить</p> <p>б Выключите принтер, а затем снова включите его. На дисплее принтера появится экран "Выбор языка".</p> <p>в Выберите язык, затем нажмите .</p> <p>г Выберите страну/регион, а затем нажмите кнопку Далее.</p> <p>д Выберите часовой пояс, а затем нажмите кнопку Далее.</p> <p>е Выберите Факс и Электронная почта, затем нажмите кнопку Далее.</p> <p>Функции факса и электронной почты настроены?</p>	Неполадка устранена.	Обратитесь в служба технической поддержки .

Не отображается идентификатор вызывающего

Действия	Да	Нет
<p>Обратитесь в свою телекоммуникационную компанию, чтобы убедиться в том, что для данной телефонной линии имеется подписка на службу определения идентификатора вызывающего абонента.</p> <p>Примечания.</p> <ul style="list-style-type: none"> • Если в данном регионе поддерживается несколько шаблонов идентификаторов вызывающего абонента, возможно, потребуется изменить заданное по умолчанию значение. Доступны следующие параметры. FSK (шаблон 1) и DTMF (шаблон 2). • Наличие доступа к этим значениям из меню "Факс" зависит от того, поддерживается ли в конкретной стране или регионе несколько типов шаблонов идентификатора вызывающего абонента. • Обратитесь в телекоммуникационную компанию и уточните, какой шаблон или переключатель следует использовать. <p>Идентификатор вызывающего абонента появляется?</p>	Неполадка устранена.	Обратитесь в служба технической поддержки .

Не удается передать или принять факс

Действия	Да	Нет
<p>Шаг 1</p> <p>Проверьте, есть ли на дисплее сообщение об ошибке или состоянии?</p> <p>Отображается ли на дисплее сообщение об ошибке или состоянии?</p>	Сбросьте сообщение об ошибке или состоянии.	Перейти к шагу 2.
<p>Шаг 2</p> <p>Убедитесь в том, что кабель питания подключен к принтеру и электророзетке с правильным заземлением.</p> <p>Кабель питания подключен к принтеру и к надежно заземленной розетке электросети?</p>	Перейти к шагу 3.	Подсоедините кабель питания к принтеру, а затем к электрической розетке с правильным заземлением.
<p>Шаг 3</p> <p>Проверьте подачу питания.</p> <p>Проверьте, подключен ли принтер и включен ли он, а также появилось ли сообщение Готов на дисплее принтера.</p> <p>Принтер включен, и появилось ли сообщение Готов на дисплее принтера?</p>	Перейти к шагу 4.	Включите принтер, и дождитесь появления сообщения Готов на дисплее принтера.
<p>Шаг 4</p> <p>Проверьте соединение с принтером.</p> <p>Если применимо, убедитесь в надежном подключении следующего оборудования:</p> <ul style="list-style-type: none"> • Телефон • телефонная трубка • автоответчик <p>Кабельные соединения надежны?</p>	Перейти к шагу 5.	Надежно подсоедините кабели.
<p>Шаг 5</p> <p>а Проверьте телефонную розетку.</p> <ol style="list-style-type: none"> 1 Подключите телефон к настенной розетке. 2 Дождитесь сигнала в линии. 3 Если сигнала нет, подключите другой телефонный кабель к той же настенной розетке. 4 Если сигнала по-прежнему нет, подключите телефонный кабель к другой настенной розетке. 5 Если сигнал появился, подсоедините принтер к этой розетке. <p>б Попробуйте отправить или принять факс.</p> <p>Не удается передать или принять факс?</p>	Неполадка устранена.	Перейти к шагу 6.

Действия	Да	Нет
<p>Шаг 6</p> <p>Убедитесь, что принтер подключен к аналоговой или правильной цифровой телефонной линии.</p> <p>Факс-модем является аналоговым устройством. Некоторые устройства можно подключать к принтеру для обращения к службам цифровой телефонии.</p> <ul style="list-style-type: none"> • Если используется цифровая сеть с интеграцией служб ISDN, подключите принтер к аналоговому телефонному порту (порт R-интерфейса) на адаптере терминала ISDN. За подробными сведениями и для заказа порта R-интерфейса обратитесь к поставщику ISDN. • Если используется DSL, рекомендуется подключение к фильтру DSL или маршрутизатору, поддерживающему аналоговый режим. За подробными сведениями обратитесь к поставщику DSL. • Если используется телефонная УАТС, убедитесь в том, что осуществляется аналоговое подключение к УАТС. Если такого соединения нет, рассмотрите возможность установки аналоговой телефонной линии для факсимильного аппарата. <p>Принтер подключен к аналоговой или правильной цифровой телефонной линии?</p>	<p>Перейти к шагу 7.</p>	<p>Подключите принтер к аналоговой или правильной цифровой телефонной линии.</p>
<p>Шаг 7</p> <p>Проверьте наличие сигнала в линии.</p> <p>Сигнал в линии слышен?</p>	<p>Перейти к шагу 8.</p>	<ul style="list-style-type: none"> • Попробуйте позвонить на номер факса, чтобы убедиться, что он работает нормально. • Если телефонная линия используется другим устройством, прежде чем передавать факс, дождитесь, пока это устройство закончит работу. • Если используется функция "Набор при неснятой трубке", увеличьте громкость, чтобы убедиться в наличии сигнала в линии.

Действия	Да	Нет
<p>Шаг 8</p> <p>Временно отсоедините другое оборудование, например, автоответчики, компьютеры с модемами или разделители телефонной линии, между принтером и телефонной линией, затем попробуйте отправить или принять факс.</p> <p>Не удается передать или принять факс?</p>	Неполадка устранена.	Перейти к шагу 9.
<p>Шаг 9</p> <p>а Временно отключите режим "Ожидание вызова". Обратитесь в телефонную компанию, чтобы узнать последовательность нажатия клавиш для временного отключения функции ожидания вызова.</p> <p>б Попробуйте отправить или принять факс.</p> <p>Не удается передать или принять факс?</p>	Неполадка устранена.	Перейти к шагу 10.
<p>Шаг 10</p> <p>а Временно отключите услугу голосовой почты. За дополнительными сведениями обращайтесь в телефонную компанию.</p> <p>Примечание. Если требуется одновременно использовать голосовую почту и принтер, можно рассмотреть вариант добавления второй телефонной линии для принтера.</p> <p>б Попробуйте отправить или принять факс.</p> <p>Не удается передать или принять факс?</p>	Неполадка устранена.	Перейти к шагу 11.
<p>Шаг 11</p> <p>Отсканируйте оригинал документа по одной странице.</p> <p>а Наберите номер факса.</p> <p>б Отсканируйте документ по одной странице.</p> <p>Не удается передать или принять факс?</p>	Неполадка устранена.	Обратитесь в служба технической поддержки .

Факсы передаются, но не принимаются

Действия	Да	Нет
<p>Шаг 1</p> <p>Проверьте лоток или устройство подачи.</p> <p>Если он пуст, загрузите бумагу в лоток или устройство подачи.</p> <p>Возможен прием факсов?</p>	Неполадка устранена.	Перейти к шагу 2.

Действия	Да	Нет
<p>Шаг 2 Проверьте значение параметра задержки по числу звонков.</p> <p>а Откройте веб-браузер и в поле адреса введите IP-адрес принтера.</p> <p>Примечания.</p> <ul style="list-style-type: none"> • IP-адрес принтера указан на начальном экране принтера. IP-адрес отображается в виде четырех наборов цифр, разделенных точками, например 123.123.123.123. • Если используется прокси-сервер, временно отключите его, чтобы обеспечить правильную загрузку веб-страницы. <p>б Нажмите Параметры >Параметры факса >Настройка аналогового факса.</p> <p>в В поле "Звонков до ответа" введите число звонков телефона до ответа.</p> <p>г Нажмите кнопку Отправить.</p> <p>Возможен прием факсов?</p>	Неполадка устранена.	Перейти к шагу 3.
<p>Шаг 3 Замените картридж с тонером. Для получения дополнительных сведений см. инструкции, прилагаемые к расходным материалам.</p> <p>Возможен прием факсов?</p>	Неполадка устранена.	Обратитесь в служба технической поддержки.

Факсы принимаются, но не передаются

Действия	Да	Нет
<p>Шаг 1 Убедитесь в том, что принтер находится в режиме факса. Для перевода принтера в режим "Факс" нажмите Факс на начальном экране.</p> <p>Примечание. Приложение одновременной передачи нескольким получателям не поддерживает тип вывода XPS. Для использования вывода XPS следует переключиться в обычный режим отправки факсов.</p> <p>Отправка факсов работает?</p>	Неполадка устранена.	Перейти к шагу 2.

Действия	Да	Нет
<p>Шаг 2</p> <p>Загрузите оригинал надлежащим образом.</p> <p>Оригинал документа следует загружать лицевой стороной вверх, коротким краем листа в лоток УАПД или располагать в левом верхнем углу стекла экспонирования лицевой стороной вниз.</p> <p>Примечание. Не загружайте в лоток УАПД почтовые открытки, фотокарточки, документы небольшого формата, прозрачные пленки, фотобумагу и документы на тонкой бумаге (например, вырезки из журналов). Помещайте такие документы на стекло экспонирования сканера.</p> <p>Отправка факсов работает?</p>	Неполадка устранена.	Перейти к шагу 3.
<p>Шаг 3</p> <p>Правильно настройте номер кода быстрого доступа.</p> <ul style="list-style-type: none"> • Проверьте соответствие кода быстрого доступа требуемому номеру получателя. • Вручную наберите телефонный номер. <p>Отправка факсов работает?</p>	Неполадка устранена.	Обратитесь в служба технической поддержки .

Низкое качество печати принимаемого факса

Действия	Да	Нет
<p>Шаг 1</p> <p>Попросите отправителя факса выполнить следующие действия.</p> <p>а Убедитесь в том, что качество оригинала документа удовлетворительное.</p> <p>б По возможности увеличьте разрешение сканирования факса.</p> <p>в Повторить передачу факса.</p> <p>Качество распечатки факса удовлетворительное?</p>	Неполадка устранена.	Перейти к шагу 2.

Действия	Да	Нет
<p>Шаг 2 Уменьшите скорость передачи входящего факса.</p> <p>а Откройте веб-браузер и в поле адреса введите IP-адрес принтера.</p> <p>Примечания.</p> <ul style="list-style-type: none"> • IP-адрес принтера указан на начальном экране принтера. IP-адрес отображается в виде четырех наборов цифр, разделенных точками, например 123.123.123.123. • Если используется прокси-сервер, временно отключите его, чтобы обеспечить правильную загрузку веб-страницы. • Распечатать страницу настроек сети или страницы настроек меню и найти IP-адрес в разделе TCP/IP. <p>б Нажмите Параметры >Параметры факса >Настройка аналогового факса.</p> <p>в В поле "Максимальная скорость" выберите один из следующих параметров:</p> <ul style="list-style-type: none"> • 2400 • 4800 • 9600 • 14400 • 33600 <p>г Нажмите Отправить, а затем повторно отправьте факс.</p> <p>Качество распечатки факса удовлетворительное?</p>	Неполадка устранена.	Перейти к шагу 3.
<p>Шаг 3 Замените картридж с тонером. Когда появится сообщение Мало тонера в картридже [88 .ху], замените картридж и повторно отправьте факс.</p> <p>Качество распечатки факса удовлетворительное?</p>	Неполадка устранена.	Обратитесь в служба технической поддержки.

Устранение неполадок сканера

- «Сканер не отвечает» на стр. 338
- «Сканирование не выполнено надлежащим образом» на стр. 339
- «Не закрывается блок сканера» на стр. 340
- «Сканирование выполняется слишком долго или приводит к паузе в работе компьютера» на стр. 340
- «Низкое качество отсканированного изображения» на стр. 341
- «Неполное сканирование документа или фотографии» на стр. 342
- «Не удастся выполнить сканирование с компьютера» на стр. 342

Сканер не отвечает

Действия	Да	Нет
<p>Шаг 1 Убедитесь, что принтер включен.</p> <p>Принтер выключен?</p>	Перейти к шагу 2.	Включите принтер.
<p>Шаг 2 Убедитесь, что интерфейсный кабель надежно подсоединен к принтеру и к компьютеру, серверу печати или иному оборудованию для компьютерных сетей.</p> <p>Интерфейсный кабель надежно подсоединен к принтеру и к компьютеру, серверу печати или иному оборудованию для компьютерных сетей?</p>	Перейти к шагу 3.	Надежно подсоедините интерфейсный кабель к принтеру и к компьютеру, серверу печати или иному оборудованию для компьютерных сетей.
<p>Шаг 3 Убедитесь в том, что кабель питания подключен к принтеру и электророзетке с правильным заземлением.</p> <p>Кабель питания подключен к принтеру и к надежно заземленной розетке электросети?</p>	Перейти к шагу 4.	Подсоедините кабель питания к принтеру, а затем к электрической розетке с правильным заземлением.
<p>Шаг 4 Убедитесь, что розетка электросети не выключена с помощью выключателя или прерывателя.</p> <p>Розетка электросети выключена с помощью выключателя или прерывателя?</p>	Включите выключатель или сбросьте прерыватель.	Перейти к шагу 5.
<p>Шаг 5 Убедитесь, что принтер не подключен к устройствам защиты от импульсного перенапряжения, источникам бесперебойного питания или удлинителям.</p> <p>Принтер подключен к устройству защиты от импульсного перенапряжения, к устройству бесперебойного питания или к удлинителю?</p>	Подсоедините кабель питания к принтеру, а затем к электрической розетке с правильным заземлением.	Перейти к шагу 6.
<p>Шаг 6 Проверьте другое электрическое оборудование, подключенное к электрической розетке.</p> <p>Электрическое оборудование работает?</p>	Отключите другое электрическое оборудование от розетки, а затем включите принтер. Если принтер не заработает, повторно подключите другое электрическое оборудование и перейдите к шагу 6.	Перейти к шагу 7.

Действия	Да	Нет
<p>Шаг 7 Выключите принтер и приблизительно через 10 секунд снова включите его.</p> <p>Принтер и сканер работают?</p>	Неполадка устранена.	Обратитесь в служба технической поддержки .

Сканирование не выполнено надлежащим образом

Действия	Да	Нет
<p>Шаг 1 Проверьте подключения кабелей. Убедитесь, что кабель Ethernet или кабель USB надежно подключен к компьютеру и принтеру.</p> <p>Кабели надежно подключены?</p>	Перейти к шагу 2.	Надежно подсоедините кабели.
<p>Шаг 2 Убедитесь, что имя файла еще не используется.</p> <p>Имя файла уже используется?</p>	Измените имя файла.	Перейти к шагу 3.
<p>Шаг 3 Убедитесь, что документ или фотография, которые необходимо сканировать, не открыты в другом приложении и не используются другим пользователем.</p> <p>Файл, который необходимо сканировать, открыт в другом приложении или используется другим пользователем?</p>	Закройте сканируемый файл.	Перейти к шагу 4.
<p>Шаг 4 Убедитесь, что в параметрах настройки места назначения установлены флажки Добавить отметку времени или Заменить существующий файл.</p> <p>В параметрах настройки назначения установлены флажки Добавить отметку времени или Заменить существующий файл?</p>	Перейти к шагу 5.	Установите в параметрах настройки назначения флажки Добавить отметку времени или Заменить существующий файл .
<p>Шаг 5 В меню флэш-накопителя уменьшите параметры разрешения сканирования и повторно отправьте задание.</p> <p>Выполняется ли сканирование задания?</p>	Неполадка устранена.	Перейти к шагу 6.

Действия	Да	Нет
<p>Шаг 6 Проверьте настройки сканирования. На экране "Сканирование" проверьте, что параметры типа содержимого и источника соответствуют сканируемому документу.</p> <p>Параметры типа содержимого и источника соответствуют сканируемому документу?</p>	Неполадка устранена.	Измените параметры типа содержимого и источника так, чтобы они соответствовали сканируемому документу.

Не закрывается блок сканера

Действия	Да	Нет
<p>Убедитесь, что в блоке сканера нет посторонних предметов.</p> <p>а Поднимите блок сканера. б Устраните препятствие, не позволяющее закрыть блок сканера. в Опустите блок сканера на место.</p> <p>Блок сканера плотно закрыт?</p>	Неполадка устранена.	Обратитесь в служба технической поддержки .

Сканирование выполняется слишком долго или приводит к паузе в работе компьютера

Действия	Да	Нет
<p>Шаг 1 Убедитесь, что другие приложения не мешают работе сканера. Закройте все приложения, которые не используются.</p> <p>Сканирование выполняется очень медленно или приводит к "зависанию" компьютера?</p>	Перейти к шагу 2.	Неполадка устранена.
<p>Шаг 2 Выберите более низкое разрешение сканирования.</p> <p>Сканирование выполняется очень медленно или приводит к "зависанию" компьютера?</p>	Обратитесь в служба технической поддержки .	Неполадка устранена.

Низкое качество отсканированного изображения

Действия	Да	Нет
<p>Шаг 1 Проверьте, есть ли на дисплее сообщение об ошибке.</p> <p>Отображается ли на дисплее сообщение об ошибке?</p>	Удалите сообщение об ошибке.	Перейти к шагу 2.
<p>Шаг 2 Проверьте качество оригинала документа.</p> <p>Качество оригинала документа удовлетворительное?</p>	Перейти к шагу 3.	Для повышения качества результирующего изображения увеличьте разрешение сканирования.
<p>Шаг 3 Очистите стекло сканера и стекло АПД влажной чистой тканью без ворса.</p> <p>Стекло сканера чистое?</p>	Перейти к шагу 4.	См. «Чистка стекла сканера» на стр. 238.
<p>Шаг 4 Проверьте расположение документа или фотографии. Убедитесь в том, что документ или фотография помещены лицевой стороной на стекло экспонирования в левом верхнем углу.</p> <p>Документ или фотография загружены правильно?</p>	Перейти к шагу 5.	Поместите документ или фотографию в левый верхний угол на стекло сканера лицевой стороной вниз.
<p>Шаг 5 Отправьте задание на печать и проверьте качество печати.</p> <ul style="list-style-type: none"> • В меню "Общие параметры" настройте параметры режима "Eco-Mode". • В меню "Копирование" настройте плотность тонера. • Если распечатки стали бледными, замените картридж с тонером. <p>Качество печати удовлетворительное?</p>	Перейти к шагу 6.	См. «Неполадки, связанные с качеством печати» на стр. 306.
<p>Шаг 6 Для повышения качества результирующего изображения увеличьте разрешение сканирования.</p> <p>Увеличение разрешения привело к улучшению качества печати?</p>	Неполадка устранена.	Перейти к шагу 7.
<p>Шаг 7 Проверьте настройки сканирования. На экране "Сканирование" убедитесь, что параметры типа содержимого и источника соответствуют сканируемому документу.</p> <p>Параметры типа содержимого и источника соответствуют сканируемому документу?</p>	Обратитесь в служба технической поддержки .	Измените параметры типа содержимого и источника так, чтобы они соответствовали сканируемому документу.

Неполное сканирование документа или фотографии

Действия	Да	Нет
<p>Проверьте расположение документа или фотографии. Убедитесь в том, что документ или фотография помещены лицевой стороной на стекло экспонирования в левом верхнем углу.</p> <p>Документ или фотография загружены правильно?</p>	<p>Обратитесь в служба технической поддержки.</p>	<p>Загрузите документ или фотографию в левый верхний угол на стекло сканера лицевой стороной вниз.</p>

Не удается выполнить сканирование с компьютера

Действия	Да	Нет
<p>Шаг 1 Перед сканированием убедитесь, что принтер включен, и на дисплее принтера отображается сообщение Готов.</p> <p>Перед сканированием отображается сообщение Готов?</p>	<p>Перейти к шагу 3.</p>	<p>Перейти к шагу 2.</p>
<p>Шаг 2 Выключите принтер и приблизительно через 10 секунд снова включите его.</p> <p>Отображается ли на дисплее сообщение об ошибке?</p>	<p>Удалите все сообщения об ошибках.</p>	<p>Перейти к шагу 3.</p>
<p>Шаг 3 Проверьте надежность подсоединения кабелей к принтеру и серверу печати. Подробнее см. документацию по установке, входящую в комплект поставки принтера.</p> <p>Кабели надежно подключены к принтеру и серверу печати?</p>	<p>Обратитесь в служба технической поддержки.</p>	<p>Надежно подключите кабели.</p>

Устранение неполадок приложений начального экрана

Произошла ошибка приложения

Действия	Да	Нет
<p>Шаг 1 Поищите соответствующие записи в системном журнале.</p> <p>а Откройте веб-браузер и в поле адреса введите IP-адрес принтера. Если IP-адрес принтера неизвестен, можно:</p> <ul style="list-style-type: none"> • IP-адрес принтера указан на начальном экране принтера. • Распечатать страницу настроек сети или страницы настроек меню и найти IP-адрес в разделе TCP/IP. <p>Примечание. IP-адрес отображается в виде четырех наборов цифр, разделенных точками, например 123.123.123.123.</p> <p>б Нажмите Параметры >Приложения >Управление приложениями >вкладка Система >Журнал.</p> <p>в В меню "Фильтр" выберите состояние приложения.</p> <p>г В меню "Приложение" выберите приложение и нажмите кнопку Отправить.</p> <p>Отображается ли сообщение об ошибке в журнале?</p>	Перейти к шагу 2.	Обратитесь в служба технической поддержки.
<p>Шаг 2 Устраните ошибку. Приложение сейчас работает?</p>	Неполадка устранена.	Обратитесь в служба технической поддержки.

Встроенный веб-сервер не открывается

Действия	Да	Нет
<p>Шаг 1 Убедитесь, что IP-адрес принтера правильный. Просмотр IP-адреса принтера:</p> <ul style="list-style-type: none"> • На начальном экране принтера выполните следующие действия. • В разделе «TCP/IP» меню «Сеть/порты» • Путем печати страницы настройки сети или параметров меню и поиска раздела «TCP/IP» <p>Примечание. IP-адрес отображается в виде четырех наборов цифр, разделенных точками, например 123.123.123.123.</p> <p>IP-адрес принтера верный?</p>	Перейти к шагу 2.	<p>В поле адреса веб-браузера введите верный IP-адрес принтера.</p> <p>Примечание. В зависимости от параметров сети может потребоваться ввести "https://" вместо "http://" перед IP-адресом принтера для доступа к встроенному веб-серверу.</p>

Действия	Да	Нет
<p>Шаг 2 Убедитесь, что принтер включен.</p> <p>Принтер выключен?</p>	Перейти к шагу 3.	Включите принтер.
<p>Шаг 3 Проверьте сетевое подключение принтера.</p> <p>Сетевое подключение работает?</p>	Перейти к шагу 4.	Обратитесь к специалисту по обслуживанию системы.
<p>Шаг 4 Проверьте надежность подключения кабелей к принтеру и серверу печати. Подробнее см. документацию по установке, входящую в комплект поставки принтера.</p> <p>Кабели подключены к принтеру и серверу печати надежно?</p>	Перейти к шагу 5.	Надежно подключите кабели.
<p>Шаг 5 Временно отключите серверы веб-прокси</p> <p>Примечание. Прокси-сервера могут блокировать или ограничивать доступ к некоторым веб-узлам, включая встроенный веб-сервер.</p> <p>Серверы веб-прокси отключены?</p>	Перейти к шагу 6.	Обратитесь к специалисту по обслуживанию системы.
<p>Шаг 6 Снова зайдите на встроенный веб-сервер, введя верный IP-адрес в адресной строке.</p> <p>Встроенный веб-сервер открыт?</p>	Неполадка устранена.	Обратитесь в служба технической поддержки .

Обращение в службу технической поддержки

Обращаясь за технической поддержкой, опишите характер неполадки, укажите сообщение, которое выводится на дисплей принтера, и действия, предпринятые для устранения неполадки.

Необходимо знать модель принтера и номер метки обслуживания или код экспресс-обслуживания. Эту информацию можно найти на этикетке с внутренней стороны передней верхней крышки или на задней панели принтера. Номер сервисного кода также указан на странице настроек меню.

Дополнительная информация представлена на веб-узле службы поддержки Dell <http://support.dell.com>.

Приложение

Политика технической поддержки Dell

Для технической поддержки специалиста требуется взаимодействие с покупателем в процессе устранения неисправностей. В ходе этой поддержки выполняется восстановление операционной системы, прикладных программ и драйверов устройств до конфигурации по умолчанию, установленной на момент поставки из Dell, а также проверка соответствующих функций принтера и всех устройств, установленных Dell. Кроме этой технической поддержки специалиста, предоставляется интерактивная техническая поддержка на веб-узле службы поддержки Dell. Могут предлагаться дополнительные платные варианты технической поддержки.

Корпорация Dell предлагает ограниченную техническую поддержку для принтера и других установленных Dell программ и периферийных устройств. Поддержка для сторонних программ и периферийных устройств предоставляется первоначальным изготовителем, включая те, которые были приобретены или установлены в рамках программ Software & Peripherals (DellWare), ReadyWare и Custom Factory Integration (CFI/DellPlus).

Обращение в Dell

Можно обратиться в службу поддержки Dell на веб-узле **support.dell.com**. На странице WELCOME TO DELL SUPPORT (ДОБРО ПОЖАЛОВАТЬ В СЛУЖБУ ПОДДЕРЖКИ DELL) выберите свой регион и введите данные, необходимые для получения доступа к средствам поддержки и справочной информации.

В компанию Dell можно обратиться с помощью электронных средств связи по следующим адресам:

- Веб-узел

www.dell.com/

www.dell.com/ap/ (только для стран азиатско-тихоокеанского региона)

www.dell.com/jp/ (только для Японии)

www.euro.dell.com (только для Европы)

www.dell.com/la/ (для стран Латинской Америки и Карибского бассейна)

www.dell.ca (только для Канады)

- Анонимный протокол передачи файлов (FTP)

ftp.dell.com

Войдите на узел, используя в качестве имени пользователя: anonymous, а в качестве пароля укажите свой адрес электронной почты.

- Электронная служба поддержки

mobile_support@us.dell.com

support@us.dell.com

la-techsupport@dell.com (только для стран Латинской Америки и Карибского бассейна)

apsupport@dell.com (только для стран азиатско-тихоокеанского региона)

support.jp.dell.com (только для Японии)

support.euro.dell.com (только для Европы)

- Электронная служба информации о ценах

apmarketing@dell.com (только для стран азиатско-тихоокеанского региона)

sales_canada@dell.com (только для Канады)

Гарантия и возврат продуктов

Корпорация Dell Inc. (“Dell”) изготавливает свое оборудование из деталей и компонентов, которые являются новыми или эквивалентны новым в соответствии со стандартной в отрасли практикой. Для получения сведений о гарантии Dell на принтер см. *Информационное руководство по продуктам*.

Указатель

С

Спящий режим
регулирование 229

F

FTP
параметры FTP 146
FTP-адрес
создание ярлыков номеров
факсов с использованием
панели управления
принтера 142

I

IP-адрес компьютера
поиск 22
IP-адрес принтера
поиск 22
IP-адрес, принтер
поиск 22

N

Non-Dell [тип расходного
материала], см. Руководство
пользователя [33.xu] 284

A

автоответчик
настройка 119
адаптер RJ-11. 127
адаптер VoIP 124
адаптер-заглушка 127
адрес FTP, сканирование на
использование номера кода
быстрого доступа 142
с помощью панели
управления принтера 142

Б

безопасность
изменение параметров
конфиденциальной
печати 92
безопасность принтера
сведения 236

беспроводная сеть
данные конфигурации 53
блок формирования
изображения
заказ 240
замена 243
блокировка нежелательных
факсов 136
брошюровщик
поддерживаемые форматы
бумаги 84
характеристики
брошюровки 84
бумага
выбор 80
загрузка, многоцелевое
устройство подачи 66
из вторсырья 81, 227
Настройка формата
Universal 61
недопустимый 79
печатные бланки 80
разные форматы,
копирование 98
сохранение 102
фирменный бланк 80
характеристики 78
хранение 81
бумага из вторсырья
использование 81, 227

В

в области задней дверцы
брошюровщика
замятия бумаги,
устранение 266, 271
веб-страница безопасности
источник 236
верхние
загрузка 62
исключение из цепочки
связи 72, 74
связывание 72, 74
видны вертикальные
пропуски 323
видны полосы 323
видны пропуски 323

виртуальный дисплей
проверка, с помощью
встроенного веб-
сервера 250
внутренние дополнительные
устройства 30
Во флэш-памяти
недостаточно места для
ресурсов [52] 284
Восстановить отложенные
задания? 287
восстановление заводских
настроек по умолчанию 252
Время в режиме гибернации
параметр 230
вставка верхнего и нижнего
колонтитула 103
встроенный веб-сервер
доступ 14, 23
изменение параметров
конфиденциальной
печати 92
использование 14
настройка уведомлений по
электронной почте 250
первоначальная настройка
факса 118
проблема с доступом 343
проверка состояния
компонентов 239
проверка состояния
расходных материалов 239
сканирование на компьютер
с помощью 144
создание кода быстрого
доступа для FTP 141
создание кода быстрого
доступа для получателей
факсов 134
создание кодов быстрого
доступа для электронной
почты 109
функции 14
выбор бумаги 80
выбор места для установки
принтера 11

Г

гнездо замка безопасности 50
голосовая почта
настройка 119

Д

данные конфигурации
беспроводная сеть 53
дата и время, факс
параметр 131
двусторонняя печать 99
детали
проверка с помощью
встроенного веб-
сервера 239
проверка состояния 239
проверка, с панели
управления принтера 239
Диск заполнен, 62 277
дисплей, панель управления
принтера 17
регулирование яркости 231
Для выполнения задания
требуются расходные
материалы 289
Для использования в данном
устройстве диск должен быть
отформатирован 277
документы, печать
из ОС Windows 86
с компьютера Macintosh 86
дополнительная карточка
установка 34
дополнительные устройства
жесткий диск принтера,
извлечение 45
жесткий диск принтера,
установка 42
карта памяти 32
карты памяти 30
лоток на 250 листов,
установка 46
лоток на 550 листов,
установка 46
обновление в драйвере
принтера 49
платы с микропрограммным
обеспечением 30
порт внутренних решений,
установка 36

дополнительный лоток
загрузка 62
доступ в Центр контроля
состояния 249
доступ к Embedded Web
Server 23

Ж

жесткий диск принтера
очистка 234
удаление 45
установка 42
утилизация 233
шифрование 235
журнал факсов
просмотр 136

З

заводские значения
восстановление 252
Загрузите [имя
пользовательского типа] в
[источник бумаги] с загрузкой
[ориентация бумаги] 280
Загрузите [пользовательская
строка] в [источник бумаги] с
загрузкой [ориентация
бумаги] 281
Загрузите [тип бумаги]
[формат бумаги] в [источник
бумаги] с загрузкой
[ориентация бумаги] 281
Загрузите [формат бумаги] с
загрузкой [ориентация бумаги]
в [источник бумаги] 281
Загрузите в устройство ручной
подачи [название
пользовательского типа]
[ориентация бумаги] 282
Загрузите в устройство ручной
подачи [пользовательская
строка] [ориентация
бумаги] 282
Загрузите в устройство ручной
подачи [тип бумаги] [формат
бумаги] с загрузкой
[ориентация бумаги]. 282
Загрузите в устройство ручной
подачи [формат бумаги]
[ориентация бумаги] 282

загрузка
верхние 62
многоцелевое устройство
подачи 66
загрузка бумаги в
дополнительный лоток 62
загрузка бумаги в
стандартный лоток 62
задание на печать
отмена, с компьютера 93
задания конфиденциальной
печати 90
печать из ОС Windows 91
печать с компьютера
Macintosh 91
задания на
копирование, отмена
при помощи УАП 104
с помощью стекла
сканера 104
задания на печать с
повтором 90
печать из ОС Windows 91
печать с компьютера
Macintosh 91
задания на печать с
резервированием 90
печать из ОС Windows 91
печать с компьютера
Macintosh 91
задания печати с
проверкой 90
печать из ОС Windows 91
печать с компьютера
Macintosh 91
заказ
блок формирования
изображения 240
комплект для технического
обслуживания 240
заказ расходных материалов
картриджи с тонером 240
Начальный экран принтера
Dell 240
Заканчивается комплект ТО
[80.ху] 283
Заканчивается ресурс блока
формирования изображения
[84.ху] 279
Закройте переднюю
дверцу 276

- замена
 блок формирования
 изображения 243
 картридж с тонером 241
замена картриджа со
скрепками 245
замена расходных
материалов
 картридж со скрепками 245
Замените [источник бумаги] на
[имя пользовательского типа]
для загрузки [ориентация] 275
Замените [источник бумаги] на
[тип бумаги] [формат бумаги]
для загрузки [ориентация] 275
Замените [источник бумаги] на
[формат бумаги] с загрузкой
[ориентация] 275
Замените картридж,
несоответствие региона
принтера [42.ху] 286
Замените картридж, осталось
примерно 0 страниц
[88.ху] 286
Замените комплект ТО,
осталось примерно 0 страниц
[80.ху] 286
Замените неисправный
формирователь изображения
[31.ху] 285
Замените неподдерживаемый
картридж [32.ху] 287
Замените неподдерживаемый
формирователь изображения
[32.ху] 287
Замените формирователь
изображения, осталось
примерно 0 страниц
[84.ху] 286
Замятие в сканере, извлеките
замятые оригиналы из
сканера [2уу.хх] 288
Замятие в сканере, извлеките
из сканера все оригиналы
[2уу.хх] 288
Замятие страниц ([х]),
откройте верхнюю крышку
автоподатчика. [28у.хх] 256
Замятие страницы [х],
откройте заднюю дверцу.
[20у.хх] 257
Замятие страницы [х],
откройте лоток [х].
[24у.хх] 264
Замятие страницы [х],
откройте переднюю дверцу.
[20у.хх] 259
Замятие страницы [х],
очистите стандартный
выходной лоток. [20у.хх] 256
Замятие страницы [х],
очистите устройство ручной
подачи. [25у.хх] 263
Замятие страницы [х], снимите
лоток 1 для очистки
устройства двусторонней
печати. [23у.хх] 262
Замятие страницы [х], удалите
все страницы из накопителя
брошюровщика. Оставьте
бумагу в лотке. [45у.хх] 271
замятия
 доступ 254
 предотвращение 253
 расшифровка
 сообщений 254
замятия бумаги
 предотвращение 253
замятия бумаги, устранение
 в верхней крышке АПД 256
 в дверце шивателя 266, 271
 в задней дверце 257
 в лотке [х] 264
 в области задней дверцы
 брошюровщика 266, 271
 в области устройства
 двусторонней печати 262
 в передней дверце 259
 в стандартном выходном
 лотке 256
 в устройстве ручной
 подачи 263
 выходной лоток с
 брошюровщиком 266
замятия, устранение
 в верхней крышке АПД 256
 в дверце шивателя 266, 271
 в задней дверце 257
 в лотке [х] 264
 в области устройства
 двусторонней печати 262
 в передней дверце 259
в стандартном выходном
лотке 256
в устройстве ручной
подачи 263
выходной лоток с
брошюровщиком 266
заявление об
энергозависимости 233
значки на основном экране
отображение 23
скрытие 23
- ## И
- Извлеките бумагу из
стандартного выходного
лотка 285
извлеките все распечатанные
страницы из выходного лотка.
Оставьте бумагу в лотке.
[45у.хх] 266
извлечение жесткого диска
принтера 45
Изменение конфигурации,
некоторые отложенные
задания не восстановлены
[57] 277
Измените [источник бумаги] на
[пользовательская строка] с
загрузкой [ориентация] 275
имеющиеся внутренние
дополнительные
устройства 30
импорт конфигурации
 использование Embedded
 Web Server 29
имя пользовательского типа
бумаги
 назначение 74
имя файла
 параметры
 сканирования 146
имя факса, установка 130
индикатор, световой 17
исключение лотков из
цепочки связи 72, 74
использование Embedded Web
Server 14
использование адресной
книги 111
 передача факс 133
использование кнопок
сенсорного экрана 20

использование кодов быстрого доступа
передача факс 133
использование номера кода быстрого доступа
сканирование с передачей по адресу FTP 142
использование планирования режимов питания 231
использование режима гибернации 230
использование форм и избранного 86
источник содержимого
параметры факса 139
параметры электронной почты 114

К

кабели
Ethernet 50
порт USB 50
карта памяти 30
установка 32
устранение неполадок 295
карточки
загрузка, многоцелевое устройство подачи 66
советы 78
картридж с тонером
замена 241
картридж со скрепками
замена 245
картриджи с тонером
заказ 240
качество копирования
регулирование 100
качество печати
чистка стекла сканера 238
кнопки и значки на начальном экране
описание 18
кнопки, панель управления принтера 17
кнопки, сенсорный экран
использование 20
коды быстрого доступа для электронной почты, создание
использование Embedded Web Server 109

коды быстрого доступа, создание
FTP-адрес 142
адрес FTP 141
получатель факса 134, 135
электронная почта 109
количество оставшихся страниц
предполагаемое 239
комплект для технического обслуживания
заказ 240
конверты
загрузка, многоцелевое устройство подачи 66
советы 76
конфигурации принтера 13
конфиденциальные данные
сведения по обеспечению безопасности 236
конфиденциальные задания
изменение параметров печати 92
копии
параметры копирования 106
копирование
вставка верхнего и нижнего колонтитула 103
выбор лотка 97
добавление накладываемого сообщения 104
на листы другого формата 97
на обеих сторонах бумаги (двусторонняя печать) 99
на прозрачных пленках 95
на фирменном бланке 96
настройка качества 100
несколько страниц на одном листе 102
отмена задания копирования 104
пользовательское задание 102
при помощи УАП 94
разбор по копиям 100
размещение страниц-разделителей между копиями 101
разные форматы бумаги 98
с помощью стекла сканера 95

увеличение 99
уменьшение 99
ускоренное копирование 94
фотографии 95
копирование на бумагу разных форматов 98
копирование на обеих сторонах бумаги (двусторонняя печать) 99
копирование на прозрачную пленку 95
копирование нескольких страниц на один лист 102
Копия карточки
настройка 25
корпус принтера
очистка 237

Л

Линия DSL (Digital Subscriber Line)
настройка факса 123
лоток на 250 листов
установка 46
лоток на 550 листов
установка 46

М

мастер настройки беспроводной сети
использование 55
меню
AppleTalk 167
HTML 224
IPv6 166
PDF 220
PostScript 220
TCP/IP 165
XPS 220
Активная сетевая плата 162
Беспроводная связь 166
Выходная обработка 214
Журнал проверки безопасности 175
Загрузка бумаги 157
Замена форматов 154
Изменение настройки безопасности 171
Изображение 225
Качество 216
Конфигурация МУП 154

- Конфиденциальная
печать 173
- Меню «Настройка
SMTP» 170
- Общие настройки 177
- Отчеты 161
- Очистка диска 174
- Параметры 212
- Параметры FTP 203
- Параметры копирования 187
- Параметры электронной
почты 198
- Плотность бумаги 156
- Пользовательские
имена 159
- Пользовательские типы 159
- Пользовательские форматы
сканирования 160
- Различные настройки
безопасности 172
- Режим факса (Настройка
аналогового факса) 190
- Сетевая плата 164
- Сетевые отчеты 164
- Сеть [x] 162
- Служебные 219
- список 149
- Справка 225
- Стандартная сеть 162
- Стандартный USB 168
- Универсальная
настройка 160
- Установка
даты/времени 175
- Устройство подачи по
умолчанию 150
- Учет заданий 217
- Фактура бумаги 154
- Флэш-диск 207
- Формат и тип бумаги 151
- Эмуляция PCL 221
- меню "Беспроводная
связь" 166
- Меню "Параметры FTP" 203
- Меню "Параметры
электронной почты" 198
- Меню "Режим факса
(Настройка аналогового
факса)" 190
- меню "Справка" 225
- Меню "Другие параметры
безопасности" 172
- меню «AppleTalk» 167
- Меню «IPv6» 166
- Меню «PostScript» 220
- меню «TCP/IP» 165
- Меню «XPS» 220
- Меню «Активная сетевая
плата» 162
- Меню «Журнал проверки
безопасности» 175
- Меню «Загрузка бумаги» 157
- Меню «Замена
форматов» 154
- Меню «Изменение настроек
безопасности» 171
- Меню «Изображение» 225
- Меню «Качество» 216
- Меню «Конфигурация
МУП» 154
- Меню «Конфиденциальная
печать» 173
- меню «Настройка SMTP» 170
- Меню «Настройка формата
Universal» 160
- Меню «Общие
параметры» 177
- Меню «Отчеты» 161
- Меню «Оформление» 214
- Меню «Очистка диска» 174
- Меню «Параметры
копирования» 187
- Меню «Параметры» 212
- Меню «Плотность
бумаги» 156
- Меню «Пользовательские
имена» 159
- Меню «Пользовательские
типы» 159
- Меню «Пользовательские
форматы сканирования» 160
- Меню «Сетевая плата» 164
- Меню «Сетевые отчеты» 164
- Меню «Сеть [x]» 162
- меню «Служебные
программы» 219
- Меню «Стандартная
сеть» 162
- Меню «Стандартный
USB» 168
- Меню «Установка даты и
времени» 175
- Меню «Устройство подачи по
умолчанию» 150
- Меню «Учет заданий» 217
- Меню «Фактура бумаги» 154
- Меню «Флэш-диск» 207
- Меню «Формат и тип
бумаги» 151
- Меню «Эмуляция PCL» 221
- Меню HTML 224
- Меню PDF 220
- Метод личного
идентификационного номера
использование 55
- метод настройки кнопки
использование 55
- Множественная отправка
настройка 26
- создание профиля 26
- многоцелевое устройство
подачи
загрузка 66
- Модем не подключен к
аналоговой телефонной
линии, факс отключен. 284
- Мой ярлык
сведения 26
- ## Н
- на изображениях появляются
повторяющиеся дефекты 314
- на страницах видны
повторяющиеся вертикальные
линии 321
- на страницах видны
повторяющиеся
горизонтальные линии 320
- нарушение
заявление 233
- настройка
уведомления о расходных
материалах, картридж с
тонером 251
- уведомления о расходных
материалах, комплект для
технического
обслуживания 251
- уведомления о расходных
материалах,
формирователь
изображения 251
- настройка Ethernet
подготовка к 52

- настройка беспроводной сети
использование Embedded
Web Server 56
- настройка времени ожидания
гибернации 230
- настройка имени и номера
исходящего факса 130
- настройка номера факса 130
- настройка параметров
порта 57
- настройка параметров
электронной почты 108
- настройка плотности
тонера 87
- настройка последовательной
печати 58
- настройка принтера
в сети Ethernet (только
Macintosh) 52
в сети Ethernet (только
Windows) 52
- настройка размера бумаги
формата Universal 61
- настройка сети ethernet
использование Macintosh 52
использование Windows 52
- настройка спящего
режима 229
- настройка типа бумаги 61
- настройка уведомлений о
расходных материалах 251
- настройка уведомлений по
электронной почте 250
- настройка факса
VoIP 124
для конкретной страны или
региона 127
подключение по стандартной
телефонной линии 119
соединение DSL 123
Соединение DSL 123
соединение VoIP 124
цифровая телефонная
служба 125
- настройка формата бумаги 61
- настройка функций факса и
электронной почты 330
- настройка яркости
дисплея 231
- настройки для защиты
экологии
Спящий режим 229
- Eco-Mode 228
- Время ожидания
гибернации 230
- Планирование режимов
питания 231
- Режим гибернации 230
- Тихий режим 228
- экономия расходных
материалов 227
- яркость дисплея,
настройка 231
- настройки экономичных
режимов
Eco-Mode 228
- Время в режиме
гибернации 230
- Планирование режимов
питания 231
- Режим гибернации 230
- Тихий режим 228
- начальный экран
настройка 23
отображение значков 23
скрытие значков 23
- Не назначен номер станции
факса Обратитесь к
системному
администратору. 278
- Не назначено имя станции
факса Обратитесь к
системному
администратору. 278
- Не установлен сервер факсов
"В формат". Обратитесь к
системному
администратору. 278
- Неверный формат бумаги,
откройте [источник бумаги]
[34] 279
- невозможно открыть
Embedded Web Server 343
- недопустимая бумага 79
- Недостаточно комплекта ТО
[80.xu] 283
- Недостаточно памяти для
дефрагментации флэш-памяти
[37] 280
- Недостаточно памяти для
поддержки функции
"Экономия ресурсов" [35] 280
- Недостаточно памяти для
разбора задания по копиям
[37] 279
- Недостаточно памяти,
некоторые отложенные
задания не будут
восстановлены [37] 280
- Недостаточно памяти,
некоторые отложенные
задания удалены [37] 280
- Некоторые отложенные
задания не
восстановлены 289
- Необходимо было
перезапустить принтер.
Последнее задание могло
быть не выполнено. 285
- неоднородная плотность
печати 326
- неоднородное качество
печати 313
- Неподдерживаемое
дополнительное устройство в
гнезде [x] [55] 290
- Неподдерживаемый тип
концентратора USB,
отсоедините 278
- неполадки принтера,
устранение основных 291
- Несовместимый лоток [x]
[59] 279
- Несоответствие картриджа и
формирователя изображения
[41.xu] 274
- Низкий уровень тонера в
картридже [88.xu] 274
- номер факса, настройка 130
- О**
- Обнаружена неисправная
флэш-память [51] 277
- Обнаружена
неотформатированная флэш-
память [53] 290
- обновление списка
дополнительных устройств в
драйвере принтера 49
- откладывание факсов 137
- Отключите неисправный диск
[61] 285
- Открыта крышка УАПД
сканера 288

- отложенная передача
 - параметры факса 139
- отложенные задания 90
- печать из ОС Windows 91
- печать с компьютера
 - Macintosh 91
- отмена
 - задание на печать, с компьютера 93
- отмена задания на печать
 - с компьютера 93
 - с помощью панели управления принтера 93
- отмена передачи сообщения электронной почты 113
- отображение значков на основном экране 23
- отправка факса 132
- отправка факса с помощью панели управления принтера 132
- отправка электронной почты с помощью панели управления принтера 110
- отчеты
 - просмотр 250
- Очень низкий уровень комплекта ТО, осталось примерно [x] страниц [80.ху] 283
- Очень низкий уровень тонера в картридже, осталось примерно [x] страниц [88.ху] 274
- Очень низкий уровень формователя изображения, осталось примерно [x] страниц [84.ху] 279
- очистка диска 234
- очистка жесткого диска принтера 234
- очистка памяти жесткого диска 234
- очистка энергозависимой памяти 233
- очистка энергонезависимой памяти 234
- Ошибка ПО стандартной сети 54] 289
- Ошибка при чтении с накопителя USB. Удалите USB. 278
- Ошибка чтения USB-концентратора. Извлеките концентратор. 278
- П**
- память
 - типы установленных в принтере 233
- память жесткого диска принтера
 - очистка 234
- Память заполнена, печать факсов невозможна 283
- Память факса заполнена 278
- панель управления принтера 17
 - заводские настройки, восстановление 252
 - Свет кнопки перехода в спящий режим 17
 - световой индикатор 17
- панель управления принтера, виртуальный дисплей
 - использование Embedded Web Server 250
- панель управления, принтер 17
 - Свет кнопки перехода в спящий режим 17
 - световой индикатор 17
- Параллельный порт [x] отключен [56] 285
- параметр
 - адрес TCP/IP 165
- Параметр «Экономичный режим» 228
- параметры FTP
 - FTP 146
 - расширенные функции 148
- параметры копирования
 - копии 106
 - плотность 105
 - разбор по копиям 106
 - сохранить как код быстрого доступа 106
 - стороны (двусторонняя печать) 106
- параметры порта
 - настройка 57
- параметры сканирования
 - имя файла 146
 - параметры страницы 148
 - передать как 147
 - плотность 147
 - предварительный просмотр сканирования 148
 - размер оригинала 147
 - разрешение 147
 - сохранить как код быстрого доступа 147
- параметры страницы
 - параметры сканирования 148
 - параметры факса 140
 - параметры электронной почты 115
- параметры факса
 - источник содержимого 139
 - отложенная передача 139
 - параметры страницы 140
 - плотность 139
 - предварительный просмотр сканирования 140
 - разрешение 139
 - тип содержимого 139
- параметры экономии
 - Спящий режим 229
 - Еco-Mode 228
 - Время в режиме гибернации 230
 - Планирование режимов питания 231
 - Режим гибернации 230
 - Тихий режим 228
 - экономия расходных материалов 227
 - яркость, регулирование 231
- параметры электронной почты
 - параметры страницы 115
 - передать как 114
 - плотность 114
 - получатели 113
 - размер оригинала 114
 - разрешение 114
 - сообщение 113
 - тема 113
- параметры, экран копирования
 - копировать из 105
 - масштаб 105

- первоначальная настройка факса 118
 - использование Embedded Web Server 118
 - передать как
 - параметры сканирования 147
 - параметры электронной почты 114
 - передача голоса с помощью протокола Интернета (VoIP)
 - настройка факса 124
 - передача по электронной почте
 - добавление строки текста сообщения 112
 - добавление строки темы сообщения 112
 - изменение типа выходного файла 112
 - использование адресной книги 111
 - использование кода быстрого доступа 111
 - настройка параметров электронной почты 108
 - настройка функции передачи по электронной почте 108
 - с помощью панели управления принтера 110
 - создание кодов быстрого доступа с использованием встроенного веб-сервера 109
 - создание ярлыков номеров факсов с использованием панели управления принтера 109
 - передача факс
 - использование адресной книги 133
 - использование кодов быстрого доступа 133
 - передача факса в назначенное время 134
 - передача факса с использованием адресной книги 133
 - перемещение принтера 11, 247, 248
 - Переполнение памяти [38] 283
 - Переполнение памяти, отправка факсов невозможна 283
 - пересылка факсов 138
 - переход на летнее время, параметр 131
 - печатные бланки 86
 - печать
 - из ОС Windows 86
 - отмена, с панели управления принтера 93
 - с компьютера Macintosh 86
 - с флэш-диска 88
 - список каталогов 92
 - список образцов шрифтов 92
 - страница настройки сети 60
 - страница параметров меню 60
 - формы 86
 - печать документа 86
 - печать конфиденциальных и других отложенных заданий из ОС Windows 91
 - с компьютера Macintosh 91
 - печать с флэш-диска 88
 - печать списка каталогов 92
 - печать списка образцов шрифтов 92
 - печать страницы настроек меню 60
 - печать страницы настройки сети 60
- Планирование режимов питания
 - использование 231
- плата интерфейса USB/параллельного интерфейса
 - устранение неполадок 296
- плата с микропрограммным обеспечением 30
- плотность
 - параметры копирования 105
 - параметры сканирования 147
 - параметры факса 139
 - параметры электронной почты 114
- плотность бумаги
 - поддерживаемые принтером 83
 - плотность тонера
 - регулирование 87
- Повторно установите отсутствующий или не отвечающий картридж [31.xy] 286
- Повторно установите отсутствующий или не отвечающий формирователь изображения [31.xy] 287
- подготовка к настройке принтера в сети Ethernet 52
- поддерживаемые флэш-диски 89
- поддерживаемые форматы бумаги 82
- подключение к беспроводной сети
 - использование Embedded Web Server 56
 - использование мастера настройки беспроводной сети 55
 - использование метода PIN-кода 55
 - использование метода настройки кнопки (PBC) 55
- подключение кабелей 50
- подключение принтера к службе специальных звонков 130
- поиск IP-адреса принтера 22
- поиск дополнительных сведений о принтере 10
- поиск и устранение неисправностей при печати
 - возникают незапланированные разрывы страниц 305
 - задания не распечатываются 299
 - замятые страницы повторно не распечатываются 297
 - многоязычные файлы PDF не распечатываются 298
 - не работает функция связывания лотков 304
 - неверные поля на распечатываемых изображениях 311
 - отложенные задания не распечатываются 301

- ошибка при чтении с флэш-накопителя 298
- печать задания выполняется медленнее, чем ожидалось 302
- печать на бумаге неподходящего типа 303
- печать с подачей из неподходящего лотка 303
- При печати больших заданий не выполняется разбор по копиям 305
- распечатываются ошибочные символы 304
- скручивание бумаги 312
- частые замятия бумаги 296
- поиск и устранение неисправностей при сканировании
- документ или фотография сканируются не полностью 342
 - не закрывается блок сканера 327, 340
 - не удается выполнить сканирование с компьютера 342
 - неудачная попытка сканирования 339
- сканирование выполняется очень медленно или приводит к "зависанию" компьютера 340
- поиск и устранение неисправностей факса
- не отображается идентификатор вызывающего 331
 - не удается отправить или принять факс 332
 - принят факс плохого качества 336
 - факсы передаются, но не принимаются 334
 - факсы принимаются, но не передаются 335
- поиск и устранение неисправностей, копирование
- документ или фотография копируется не полностью 330
 - копировальное устройство не отвечает 327
 - не закрывается блок сканера 327, 340
 - низкое качество копирования 328
 - низкое качество отсканированного изображения 341
- поиск и устранение неисправностей, печать
- возникают незапланированные разрывы страниц 305
 - задания не распечатываются 299
 - замятые страницы повторно не распечатываются 297
 - многоязычные файлы PDF не распечатываются 298
 - не работает функция связывания лотков 304
 - неверные поля на распечатываемых изображениях 311
 - отложенные задания не распечатываются 301
 - ошибка при чтении флэш-диска 298
- печать задания выполняется медленнее, чем ожидалось 302
- печать на бумаге неподходящего типа 303
- печать с подачей из неподходящего лотка 303
- При печати больших заданий не выполняется разбор по копиям 305
- распечатываются ошибочные символы 304
- скручивание бумаги 312
- частые замятия бумаги 296
- поиск и устранение неисправностей, сканирование
- документ или фотография сканируются не полностью 342
 - не закрывается блок сканера 327, 340
 - не удается выполнить сканирование с компьютера 342
 - неудачная попытка сканирования 339
 - сканирование выполняется очень медленно или приводит к "зависанию" компьютера 340
 - поиск и устранение неисправностей, факс не отображается идентификатор вызывающего 331
 - не удается отправить или принять факс 332
 - принят факс плохого качества 336
 - факсы передаются, но не принимаются 334
 - факсы принимаются, но не передаются 335
- получатели
- параметры электронной почты 113
- Пользов. тип [x]
- изменение типа бумаги 74
 - создание пользовательского имени 73
- пользовательское имя
- настройка 74
- Порт Ethernet 50
- Порт ISP
- изменение параметров порта 57
 - установка 36
 - устранение неполадок 295
- Порт USB 50
- Порт USB [x] отключен [56] 290
- порты факса 50
- последовательная печать
- настройка 58
- Последовательный порт [x] отключен [56] 288
- предварительный просмотр сканирования
- параметры сканирования 148
 - параметры факса 140
 - предотвращение замятий 81

- предотвращение замятия бумаги 253
- При повторе задания загрузите все оригиналы заново. 286
- При повторе задания закройте крышку планшета и загрузите оригиналы [2уу.хх] 276
- приложения
 - ознакомление 24
 - приложения начального экрана
 - настройка 24
 - Поиск информации 24
- принтер
 - базовая модель 13
 - выбор места для установки 11
 - минимальные зазоры 11
 - перемещение 11, 247, 248
 - полная конфигурация 13
 - транспортировка 248
 - характеристики брошюровки 84
- принтер при печати выдает пустые страницы 306
- Присоединено слишком много лотков [58] 289
- проверка виртуального дисплея
 - использование Embedded Web Server 250
- проверка принтера, не отвечающего на запросы 291
- проверка состояния компонентов и расходных материалов 239
- Проверьте соединение лотка [х] 275
- Программа заказа расходных материалов
 - заказ расходных материалов 240
- Программная ошибка сети [х] [54] 283
- программное обеспечение
 - Программа вывода сообщений о состоянии принтера 249
 - Программа заказа расходных материалов 240
- Центр контроля состояния 249
- программное обеспечение принтера
 - установка 49
- прозрачные пленки
 - загрузка, многоцелевое устройство подачи 66
 - копирование на 95
 - советы 76
- просмотр
 - отчеты 250
- просмотр журнала факса 136
- публикации
 - источник 10
- Р**
- Работа в сети Ethernet
 - Macintosh 52
 - Windows 52
- работа с факсом
 - блокировка нежелательных факсов 136
 - изменение разрешения 135
 - настройка имени исходящего факса 130
 - настройка номера факса 130
 - настройка принтера с использованием встроенного веб-сервера 131
 - настройка факса 118
 - откладывание факсов 137
 - отмена задания факсимильной связи 137
 - отправка с помощью панели управления принтера 132
 - передача факса в назначенное время 134
 - пересылка факсов 138
 - просмотр журнала факса 136
 - регулировка яркости факса 136
 - служба специальных звонков 130
 - создание кодов быстрого доступа с использованием встроенного веб-сервера 134
 - создание ярлыков номеров факсов с использованием
- панели управления принтера 135
- установка даты и времени 131
- разбор по копиям 100
- параметры копирования 106
- разветвитель телефона 124
- Раздел факса вышел из строя. Обратитесь к системному администратору. 278
- разделяющий валик для УАПД
 - заказ 240
- размер оригинала
 - параметры сканирования 147
 - параметры электронной почты 114
- размещение страниц-разделителей между копиями 101
- разные форматы бумаги, копирование 98
- разрешение
 - параметры сканирования 147
 - параметры факса 139
 - параметры электронной почты 114
- разрешение, факс
 - изменение 135
- расходные материалы
 - заказ 240
 - использование бумаги, изготовленной из вторсырья 227
 - проверка с помощью встроенного веб-сервера 239
 - проверка состояния 239
 - проверка, с панели управления принтера 239
 - хранение 241
 - экономия 227
- расходные материалы, заказ
 - блок формирования изображения 240
 - картриджи с тонером 240
 - комплект для технического обслуживания 240

разделяющий валик для
УАГД 240
расширенные функции
FTP 107
параметры FTP 148
факс 140
расширенные функции,
сенсорный экран
электронная почта 115
регулирование качества
копии 100
регулирование яркости
Embedded Web Server 231
панель управления
принтера 231
Режим гибернации
использование 230
Ресурс блока формирования
изображения почти исчерпан
[84.xu] 279
Руководство администратора
встроенного веб-сервера
источник 236

С

сведения о принтере
источник 10
сведения по технике
безопасности 8, 9
связывание лотков 72, 74
сенсорный экран
кнопки 20
Сервер SMTP не настроен.
Обратитесь к системному
администратору. 288
Сервер Weblink не настроен.
Обратитесь к системному
администратору. 290
сеть Ethernet
подготовка настройки печати
с использованием
Ethernet 52
системная плата
доступ 30
сканер
стекло сканера 15
устройство автоматической
подачи (УАП) 15
функции 15
сканер не отвечает 338
Сканер отключен
администратором [840.01] 288

Сканер отключен Если не
удалось устранить
неисправность, обратитесь к
системному администратору.
[840.02] 288
сканирование
на компьютер 145
на компьютер с помощью
встроенного веб-
сервера 144
по адресу FTP 142, 143
с флэш-диска 146
ускоренное копирование 94
сканирование в сетевые
ресурсы 141
сканирование на
компьютер 145
использование Embedded
Web Server 144
Сканирование на компьютер
настройка 145
сканирование на флэш-
диск 146
сканирование с передачей по
адресу FTP
использование адресной
книги 143
использование номера кода
быстрого доступа 142
с помощью панели
управления принтера 142
создание кодов быстрого
доступа с использованием
компьютера 141
Сканировать в сеть
использование 141
настройка 27
скрытие значков на основном
экране 23
Сложная страница, некоторые
данные могли быть не
напечатаны [39] 276
служба специальных звонков,
факс
подключение к 130
советы
карточки 78
конверты 76
прозрачные пленки 76
фирменный бланк 76
этикетки, бумага 77

содержимое
параметры электронной
почты 114
создание кода быстрого
доступа для FTP
использование Embedded
Web Server 141
создание кода быстрого
доступа для получателей
факсов
использование Embedded
Web Server 134
создание копий с
использованием бумаги из
выбранного лотка 97
создание пользовательского
имени
тип бумаги 73
сообщение
параметры электронной
почты 113
сообщения принтера
Non-Dell [тип расходного
материала], см.
Руководство пользователя
[33.xu] 284
Во флэш-памяти
недостаточно места для
ресурсов [52] 284
Восстановить отложенные
задания? 287
Диск заполнен, 62 277
Диск почти заполнен.
Безопасная очистка
диска. 277
Для выполнения задания
требуются расходные
материалы 289
Для использования в данном
устройстве диск должен
быть отформатирован 277
Загрузите [пользовательская
строка] в [источник бумаги]
с загрузкой [ориентация
бумаги] 281
Загрузите [размер бумаги] с
загрузкой [ориентация
бумаги] в [источник
бумаги] 281
Загрузите [тип бумаги]
[формат бумаги] в [источник

- бумаги] с загрузкой [ориентация бумаги] 281
- Загрузите в [источник бумаги] [название пользовательского типа [ориентация бумаги] 280
- Загрузите в устройство ручной подачи [название пользовательского типа] [ориентация бумаги] 282
- Загрузите в устройство ручной подачи [пользовательская строка] [ориентация бумаги] 282
- Загрузите в устройство ручной подачи [тип бумаги] [формат бумаги] с загрузкой [ориентация бумаги]. 282
- Загрузите в устройство ручной подачи [формат бумаги] [ориентация бумаги] 282
- Заканчивается комплект ТО [80.ху] 283
- Заканчивается ресурс блока формирования изображения [84.ху] 279
- Закройте переднюю дверцу 276
- Замените [источник бумаги] на [имя пользовательского типа] для загрузки [ориентация] 275
- Замените [источник бумаги] на [тип бумаги] [формат бумаги] для загрузки [ориентация] 275
- Замените [источник бумаги] на [формат бумаги] с загрузкой [ориентация] 275
- Замените картридж, несоответствие региона принтера [42.ху] 286
- Замените картридж, осталось примерно 0 страниц [88.ху] 286
- Замените комплект ТО, осталось примерно 0 страниц [80.ху] 286
- Замените неисправный формирователь изображения [31.ху] 285
- Замените неподдерживаемый картридж [32.ху] 287
- Замените неподдерживаемый формирователь изображения [32.ху] 287
- Замените формирователь изображения, осталось примерно 0 страниц [84.ху] 286
- замятие [x] стр., извлеките все распечатанные страницы из выходного лотка. Оставьте бумагу в лотке. [45у.хх] 266
- Замятие в сканере, извлеките замятые оригиналы из сканера [2уу.хх] 288
- Замятие в сканере, извлеките из сканера все оригиналы [2уу.хх] 288
- Замятие страниц ([x]), откройте верхнюю крышку автоподатчика. [28у.хх] 256
- Замятие страницы [x], откройте заднюю дверцу. [20у.хх] 257
- Замятие страницы [x], откройте лоток [x]. [24у.хх] 264
- Замятие страницы [x], откройте переднюю дверцу. [20у.хх] 259
- Замятие страницы [x], очистите стандартный выходной лоток. [20у.хх] 256
- Замятие страницы [x], очистите устройство ручной подачи. [25у.хх] 263
- Замятие страницы [x], снимите лоток 1 для очистки устройства двусторонней печати. [23у.хх] 262
- Замятие страницы [x], удалите все страницы из накопителя брошюровщика. Оставьте бумагу в лотке. [45у.хх] 271
- Извлеките бумагу из стандартного выходного лотка 285
- Изменение конфигурации, некоторые отложенные задания не восстановлены [57] 277
- Измените [источник бумаги] на [пользовательская строка] с загрузкой [ориентация] 275
- Модем не подключен к аналоговой телефонной линии, факс отключен. 284
- Не назначен номер станции факса Обратитесь к системному администратору. 278
- Не назначено имя станции факса Обратитесь к системному администратору. 278
- Не установлен сервер факсов "В формат". Обратитесь к системному администратору. 278
- Неверный формат бумаги, откройте [источник бумаги] [34] 279
- Недостаточно комплекта ТО [80.ху] 283
- Недостаточно памяти для дефрагментации флэш-памяти [37] 280
- Недостаточно памяти для поддержки функции "Экономия ресурсов" [35] 280
- Недостаточно памяти для разбора задания по копиям [37] 279
- Недостаточно памяти, некоторые отложенные задания не будут восстановлены [37] 280
- Недостаточно памяти, некоторые отложенные задания удалены [37] 280
- Некоторые отложенные задания не восстановлены 289

- Необходимо было перезапустить принтер. Последнее задание могло быть не выполнено. 285
- Неподдерживаемое дополнительное устройство в гнезде [x] [55] 290
- Неподдерживаемый диск 290
- Неподдерживаемый тип концентратора USB, отсоедините 278
- Несовместимый лоток [x] [59] 279
- Несоответствие картриджа и формователя изображения [41.xу] 274
- Низкий уровень тонера в картридже [88.xу] 274
- Обнаружена неисправная флэш-память [51] 277
- Обнаружена неотформатированная флэш-память [53] 290
- Отключите неисправный диск [61] 285
- Открыта крышка УАПД сканера 288
- Очень низкий уровень картриджа, осталось примерно [x] страниц [88.xу] 274
- Очень низкий уровень комплекта ТО, осталось примерно [x] страниц [80.xу] 283
- Очень низкий уровень формователя изображения, осталось примерно [x] страниц [84.xу] 279
- Ошибка ПО стандартной сети [54] 289
- Ошибка при чтении с накопителя USB. Удалите USB. 278
- Ошибка чтения USB-концентратора. Извлеките концентратор. 278
- Память заполнена, печать факсов невозможна 283
- Память факса заполнена 278
- Параллельный порт [x] отключен [56] 285
- Переполнение памяти [38] 283
- Переполнение памяти, отправка факсов невозможна 283
- Повторно установите отсутствующий или не отвечающий картридж [31.xу] 286
- Повторно установите отсутствующий или не отвечающий формователь изображения [31.xу] 287
- Порт USB [x] отключен [56] 290
- Последовательный порт [x] отключен [56] 288
- При повторе задания загрузите все оригиналы заново. 286
- При повторе задания закройте крышку планшета и загрузите оригиналы [2уу.хх] 276
- Присоединено слишком много лотков [58] 289
- Проверьте соединение лотка [x] 275
- Программная ошибка сети [x] [54] 283
- Раздел факса вышел из строя. Обратитесь к системному администратору. 278
- Ресурс блока формования изображения почти исчерпан [84.xу] 279
- Сервер SMTP не настроен. Обратитесь к системному администратору. 288
- Сервер Weblink не настроен. Обратитесь к системному администратору. 290
- Сканер отключен администратором [840.01] 288
- Сканер отключен Если не удалось устранить неисправность, обратитесь к системному администратору. [840.02] 288
- Сложная страница, некоторые данные могли быть не напечатаны [39] 276
- Стандартный порт USB отключен [56] 289
- Тонер в картридже почти закончился [88.xу] 274
- Требуется замена бумаги 285
- управление 249
- Установлено слишком много флэш-модулей [58] 289
- состояние компонентов проверка 239
- состояние расходных материалов проверка 239
- сохранить как код быстрого доступа
- параметры копирования 106
- параметры сканирования 147
- список каталогов печать 92
- список образцов шрифтов печать 92
- стандартный выходной лоток, использование 72
- стандартный лоток загрузка 62
- Стандартный порт USB отключен [56] 289
- стекло сканера копирование с использованием 95
- чистка 238
- стороны (двусторонняя печать)
- параметры копирования 106
- страница настройки сети печать 60
- страница параметров меню печать 60

Т

тема и информация
сообщения
 добавление к электронной
 почте 112
тип бумаги
 параметр 61
тип выходного файла
 изменение 112
тип содержимого
 параметры факса 139
 параметры электронной
 почты 114
типы бумаги
 зона загрузки 83
 поддерживаемые
 принтером 83
Тихий режим 228
Тонер в картридже почти
закончился [88.ху] 274
транспортировка
принтера 248
Требуется замена бумаги 285

У

уведомления о расходных
материалах
 настройка 251
уведомления по электронной
почте
 замятие бумаги 250
 настройка 250
 низкий уровень расходных
 материалов 250
увеличение копии 99
Удаленная панель
управления
 настройка 28
уменьшение копии 99
уменьшение уровня шума 228
упор для бумаги,
использование 72
управление сообщениями
принтера 249
установка дополнительной
платы 34
установка дополнительных
устройств
 порядок установки 46
установка жесткого диска
принтера 42

установка лотка на 250
листов 46
установка лотка на 550
листов 46
установка порта внутренних
решений 36
установка принтера в сети
 Работа в сети Ethernet 52
установка программного
обеспечения принтера 49
 добавление дополнительных
 устройств 49
Установлено слишком много
флэш-модулей [58] 289
устранение неполадок
невозможно открыть
 встроенный веб-сервер 343
обращение в службу
технической
поддержки 344
проверка принтера, не
отвечающего на
запросы 291
произошла ошибка
 приложения 343
 сканер не отвечает 338
устранение основных
неполадок принтера 291
функции факса и
электронной почты не
настроены 330
устранение неполадок
дисплея
 на дисплее принтера
 отсутствует
 изображение 293
устранение неполадок
дополнительных устройств
принтера
 внутреннее дополнительное
 устройство не
 определяется 293
карта памяти 295
плата интерфейса
 USB/параллельного
 интерфейса 296
Порт ISP 295
проблемы с лотком 294

устранение неполадок
копирования
 документ или фотография
 копируется не
 полностью 330
копировальное устройство не
отвечает 327
не закрывается блок
сканера 327, 340
низкое качество
копирования 328
низкое качество
отсканированного
изображения 341
устранение неполадок подачи
бумаги
 сообщение продолжает
 отображаться после
 устранения замятия 297
устранение неполадок,
дисплей
 на дисплее принтера
 отсутствует
 изображение 293
устранение неполадок,
дополнительные устройства
принтера
 внутреннее дополнительное
 устройство не
 определяется 293
карта памяти 295
плата интерфейса
 USB/параллельного
 интерфейса 296
Порт ISP 295
проблемы с лотком 294
устранение неполадок,
качество печати
 белые полосы на
 странице 323
вуаль или серый фон 325
на изображениях появляются
повторяющиеся
дефекты 314
на распечатываемых
изображениях появляются
пятна тонера 324
на страницах видны
горизонтальные
пропуски 322

- на страницах видны
повторяющиеся
горизонтальные линии 320
- неоднородная плотность
печати 326
- неоднородное качество
печати 313
- низкое качество печати на
прозрачных пленках 319
- обрезанные страницы или
изображения 307
- перекос при печати 318
- повторяющиеся
вертикальные линии 321
- при печати на изображении
появляется некоторый
оттенок 309
- принтер при печати выдает
страницы сплошного
черного цвета 319
- пустые страницы 306
- серый фон на
распечатываемых
изображениях 310
- символы распечатываются с
зубчатыми краями 306
- слишком светлая печать 316
- слишком темная печать 315
- стирается тонер 325
- устранение неполадок,
качество цвета
при проецировании цветные
изображения на прозрачной
пленке выглядят
темными 309
- устранение неполадок, подача
бумаги
сообщение продолжает
отображаться после
устранения замятия 297
- устранение неполадок,
связанных с качеством
печати
белые полосы 323
вуаль или серый фон 325
на изображениях появляются
повторяющиеся
дефекты 314
на распечатываемых
изображениях появляются
пятна тонера 324
- на страницах видны
горизонтальные
пропуски 322
- на страницах видны
повторяющиеся
горизонтальные линии 320
- неоднородная плотность
печати 326
- неоднородное качество
печати 313
- низкое качество печати на
прозрачных пленках 319
- обрезанные страницы или
изображения 307
- перекос при печати 318
- повторяющиеся
вертикальные линии 321
- при печати на изображении
появляется некоторый
оттенок 309
- принтер при печати выдает
страницы сплошного
черного цвета 319
- пустые страницы 306
- серый фон на
распечатываемых
изображениях 310
- символы распечатываются с
зубчатыми краями 306
- слишком светлая печать 316
- слишком темная печать 315
- стирается тонер 325
- Устройство автоматической
подачи
копирование с
использованием 94
- утилизация
продукты Dell 232
- утилизация жесткого диска
принтера 233
- Ф**
- факс
отправка 132, 133
- фильтр DSL 123
- фильтр линии 123
- фирменный бланк
загрузка, многоцелевое
устройство подачи 66
- копирование на 96
- советы по использованию 76
- флэш-диск
печать из 88
- флэш-диски
поддерживаемые типы
файлов 89
- формат бумаги
параметр 61
- формат бумаги Universal
параметр 61
- Формат бумаги Universal
параметр 61
- форматы бумаги
поддерживаются 82
- Формы и избранное
настройка 24
- фотографии
копирование 95
- функции брошюровщика 84
- функции кнопок и значков на
начальном экране 18
- функции факса и электронной
почты
настройка 330
- функции факса и электронной
почты не настроены 330
- функции, сенсорный экран
копирование 105
- электронная почта 113, 115
- функция электронной почты
настройка 108
- Х**
- хранение
бумага 81
расходные материалы 241
- хранение заданий на
печать 90
- Ц**
- Центр контроля состояния
доступ 249
- цифровая телефонная
служба
настройка факса 125
- Ч**
- чистка
корпус принтера 237
стекло сканера 238
- чистка принтера 237

Ш

шифрование жесткого диска
принтера 235

Э

экономия бумаги 102
экономия расходных
материалов 227
экран FTP
 расширенные функции 107
экран копирования
 дополнительные
 устройства 105
 источник содержимого 106
 тип содержимого 106
экран сканирования
 источник содержимого 147
 тип содержимого 147
экран факса
 расширенные функции 140
экран электронной почты
 дополнительные
 устройства 113, 115
 расширенные функции 115
экспорт конфигурации
 использование Embedded
 Web Server 29
электронная почта
 отмена 113
электронная почта, отправка
 использование адресной
 книги 111
 использование кода
 быстрого доступа 111
энергозависимая память 233
 очистка 233
энергонезависимая
память 233
 очистка 234
этикетки, бумага
 советы 77