



ALIENWARE®

РУКОВОДСТВО M18x MOBILE

Примечания, замечания и предупреждения

 **ПРИМЕЧАНИЕ.** содержит важную информацию, которая поможет использовать компьютер более эффективно.

 **ВНИМАНИЕ.** указывает на опасность повреждения оборудования или потери данных и объясняет, как этого избежать.

 **ОСТОРОЖНО.** указывает на потенциальную опасность повреждения имущества, получения травм или смертельного исхода.

Содержание настоящего документа может быть изменено без уведомления.

© 2011 Dell Inc. Все права защищены.

Воспроизведение материалов данного руководства в любой форме без предварительного письменного разрешения корпорации Dell Inc. строго запрещено.

Товарные знаки, упомянутые в данном руководстве пользователя - Alienware®, AlienFX® и логотип AlienHead - являются товарными знаками или зарегистрированными товарными знаками корпорации Alienware Corporation; Dell™ является зарегистрированным товарным знаком корпорации Dell Inc.; Microsoft®, Windows® и логотип  кнопки Пуск Windows являются товарными знаками или зарегистрированными товарными знаками корпорации Microsoft Corporation в США и (или) других странах; Intel® и SpeedStep® являются зарегистрированными товарными знаками, а Core™ является товарным знаком корпорации Intel Corporation в США и других странах; Blu-ray Disc™ является зарегистрированным товарным знаком ассоциации Blu-ray Disc Association; Bluetooth® является зарегистрированным товарным знаком, принадлежащим корпорации Bluetooth SIG, Inc.

Другие товарные знаки и фирменные названия упомянуты в данном руководстве пользователя в качестве ссылки как на компании, обладающие данными знаками и названиями, так и на их продукцию. Dell Inc. заявляет об отказе от всех прав собственности на любые товарные знаки и названия, кроме своих собственных.

Нормативная модель: P12E

Нормативный тип: P12E001

P/N K1J6H

Ред. A00

Февраль 2011

СОДЕРЖАНИЕ

ГЛАВА 1: НАСТРОЙКА ВАШЕГО ПОРТАТИВНОГО КОМПЬЮТЕРА. 7

Перед настройкой портативного компьютера	8
Подключите переходник для вилки адаптера питания переменного тока . . 9	
Нажмите кнопку питания.	10
Подключите сетевой кабель (дополнительно)	10
Настройте Microsoft Windows	11
Настройка функции WirelessHD (опция)	11
Настройка беспроводного экрана (опция).	12
Подключение к Интернету (дополнительно).	12

ГЛАВА 2: ЗНАКОМСТВО С ВАШИМ КОМПЬЮТЕРОМ 15

Левая сторона компьютера	16
Правая сторона компьютера.	17
Вид сзади	18
Функции подставки для компьютера и клавиатуры	20
Индикаторы состояния.	21
Кнопки управления мультимедиа	21
Кнопка питания.	22
Функциональные клавиши	23

ГЛАВА 3: ИСПОЛЬЗОВАНИЕ ПОРТАТИВНОГО КОМПЬЮТЕРА. 25

Центр управления Alienware Command Center	26
Подключение внешних дисплеев.	26

Использование съемных носителей и карт памяти	27
Использование дисководов для оптических дисков	28
Использование встроенной веб-камеры	28
Использование переключателя беспроводной связи	28
Аккумуляторная батарея	29
Управление потреблением энергии	29
Датчик свободного падения	31
Настройка BIOS.	31

ГЛАВА 4: УСТАНОВКА ДОПОЛНИТЕЛЬНЫХ КОМПОНЕНТОВ ИЛИ ИХ ЗАМЕНА . 39

Перед началом	40
Замена аккумуляторной батареи	42
Установка дополнительной памяти/замена памяти.	43
Обновление или замена жесткого диска(-ов)	45

РАЗДЕЛ 5: УСТРАНЕНИЕ НЕПОЛАДОК 49

Основные полезные советы.	50
Создание резервных копий и общее обслуживание	50
Программные диагностические инструменты.	51
Ответы на частые вопросы.	52

РАЗДЕЛ 6: ВОССТАНОВЛЕНИЕ СИСТЕМЫ 57

AlienRespawn	58
------------------------	----

Сервис My Dell Downloads	60
РАЗДЕЛ 7: ТЕХНИЧЕСКИЕ ХАРАКТЕРИСТИКИ.....	61
ПРИЛОЖЕНИЕ	69
ОБЩИЕ ПРАВИЛА ТЕХНИКИ БЕЗОПАСНОСТИ И ИСПОЛЬЗОВАНИЯ ЭЛЕКТРИЧЕСКИХ УСТРОЙСТВ.....	70
СКак связаться с Alienware.....	72

Уважаемый потребитель продукции Alienware!

Добро пожаловать в семью Alienware. Мы рады включить Вас в растущие ряды пользователей интеллектуальных и высокопроизводительных компьютеров.

Разработавшие Ваш компьютер технические специалисты Alienware позаботились о том, чтобы этот высокопроизводительный компьютер был надлежащим образом оптимизирован и работал с максимальной производительностью. Мы создаем компьютеры только лишь с одной нерушимой целью: делать их как для себя. Технические специалисты будут трудиться до тех пор, пока Ваш новый компьютер не достигнет или не превысит наши чрезвычайно высокие требования!

Мы самым тщательным образом проверили Ваш компьютер для того, чтобы Вы могли наслаждаться самым высоким уровнем производительности. Кроме стандартного периода приработки, Ваша система прошла проверку с использованием таких настоящих инструментов, как, например, синтетические тесты производительности.

Мы приглашаем Вас поделиться с нами опытом работы на Вашем высокопроизводительном оборудовании, поэтому просим вас связываться с нами по электронной почте или звонить в Alienware в случае возникновения любых вопросов или проблем. Весь наш персонал разделяет Ваше увлечение передовыми технологиями, и мы надеемся, что Вы получите такое же удовольствие от Вашего нового компьютера, какое Alienware получало от создания его для Вас.

С уважением,

Сотрудники Alienware

~XVCXVI 8: ΔΟΧΧΑΟΙ ΟΣ ΑΞΟΙ ΕΥΧΑΞΕ

ГЛАВА 1: НАСТРОЙКА ВАШЕГО ПОРТАТИВНОГО КОМПЬЮТЕРА

Перед настройкой портативного компьютера

Поздравляем с приобретением Alienware M18x!

Перед началом работы с новым портативным компьютером ознакомьтесь со всеми указаниями по технике безопасности и настройке. Начните с аккуратной распаковки коробки и извлечения всех компонентов. Перед началом настройки Вашего портативного компьютера или компонентов убедитесь в отсутствии признаков повреждений, которые могли бы быть получены во время доставки. Немедленно сообщите об обнаружении поврежденных изделий в службу по работе с клиентами сразу после получения оборудования. Необходимо сообщить о наличии повреждений в течение первых 5 дней после получения оборудования. В противном случае Ваша заявка о наличии повреждений не будет принята.

Перед началом настройки Вашего портативного компьютера или компонентов сверьтесь с приложенным счетом-фактурой и убедитесь в том, что все заказанные изделия имеются в наличии. Сообщите в службу по работе с клиентами об отсутствии заказанного компонента в течение первых 5 дней после получения оборудования. Любые заявки об отсутствии каких-либо компонентов через 5 дней после получения оборудования приниматься не будут. В список самых распространенных предметов для проверки входят.

- Портативный компьютер и адаптер переменного тока с кабелем питания
- Код компакт-диска Microsoft на нижней поверхности компьютера
- Монитор с кабелем питания и видеокабелем (если заказано)
- Клавиатура (если заказано)
- Мышь (если заказано)

- Мультимедийные динамики и низкочастотный громкоговоритель-сабвуфер (если заказано)
- Джойстики (если заказано)

Также вам может потребоваться плоская и (или) фигурная отвертка для подключения периферийных кабелей к портативному компьютеру.

Документация на изделие и диски

Поставляемая с вашим Alienware документация предназначена для ответа на наибольшее количество вопросов, которые могут возникнуть по мере изучения возможностей вашего нового компьютера. Вы можете обратиться к документации для получения необходимой технической или общей информации для ответов на вопросы в будущем. Также она поможет вам в решении возможных проблем. Поставляемый в комплекте с вашим портативным компьютером диск упоминается в некоторых разделах документации и может потребоваться для выполнения определенных задач. Как и прежде сотрудники нашей службы технической поддержки готовы помочь вам.

Расположение вашего портативного компьютера



ОСТОРОЖНО. Не ставьте портативный компьютер рядом с или над радиатором или вентиляционным отверстием системы отопления. Если портативный компьютер устанавливается в шкафу, то убедитесь в наличии надлежащей вентиляции. Не ставьте портативный компьютер во влажное место или туда, где портативный компьютер может попасть под дождь или воду. Следите за тем, чтобы не пролить какую-либо жидкость на поверхность или внутрь портативного компьютера.

При расположении портативного компьютера убедитесь в том, что:

- Он расположен на ровной и устойчивой поверхности.
- Разъемы кабеля питания и других кабелей не зажаты между корпусом компьютера и стеной или любым другим предметом.
- Ничего не препятствует свободному движению воздуха перед, за и под компьютером.
- Обеспечено достаточно свободного места для установки портативного компьютера таким образом, чтобы можно было свободно получить доступ к дисководу оптических дисков и жестким дискам.

Подключите переходник для вилки адаптера питания переменного тока



ОСТОРОЖНО. Адаптер переменного тока работает с электрическими розетками, используемыми во всем мире. Тем не менее, разъемы электропитания и сетевые фильтры для разных стран отличаются. Использование несовместимого кабеля, а также неправильное подключение кабеля к удлинителю или электросети может привести к повреждению оборудования или пожару.

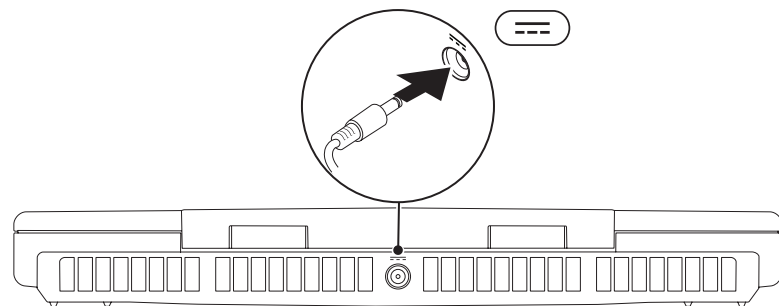

Нажмите кнопку питания

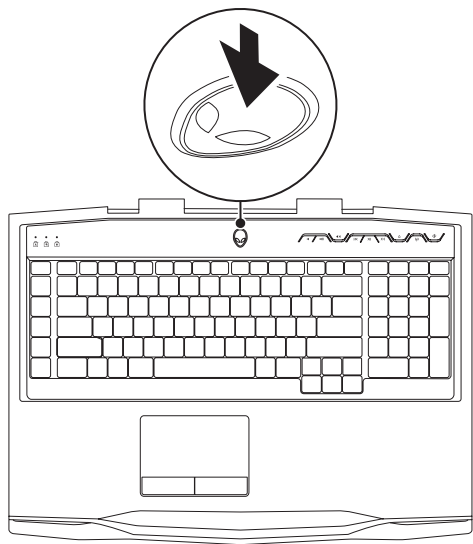

Подключите сетевой кабель (дополнительно)

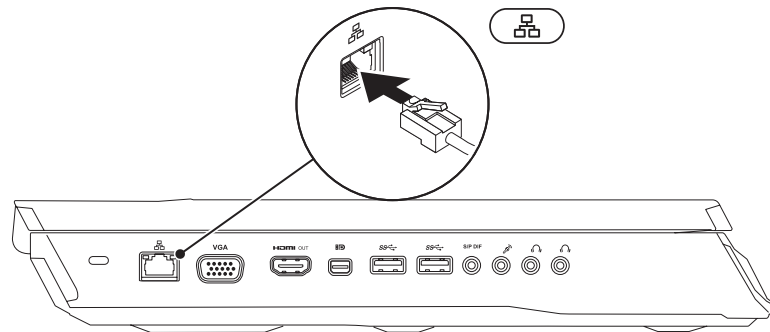

Настройте Microsoft Windows

На вашем компьютере установлена операционная система Microsoft Windows. Чтобы настроить Windows во время первого использования, следуйте инструкциям, появляющимся на экране. Выполнение данных действий обязательно и может занять некоторое время. В нескольких окнах установщика Windows вам потребуется выполнить некоторые операции, в том числе принятие лицензионного соглашения, определение глобальных параметров и настройка подключения к Интернет.



ВНИМАНИЕ. Не прерывайте процесс установки операционной системы. В противном случае ваш компьютер невозможно будет использовать и вам потребуется выполнить установку операционной системы повторно.



ПРИМЕЧАНИЕ. Для достижения Вашим компьютером оптимальной производительности рекомендуется загрузить и установить последние версии BIOS и драйверов для Вашего компьютера, доступные по адресу support.dell.com.



ПРИМЕЧАНИЕ. Для получения дополнительной информации об операционной системе и ее характеристиках посетите страницу support.dell.com/MyNewDell.



ПРИМЕЧАНИЕ. Сразу после настройки операционной системы Microsoft Windows рекомендуется создать полную резервную копию системы.

Настройка функции WirelessHD (опция)

Технология WirelessHD позволяет передавать видеоизображение высокого разрешения на ТВ без использования кабелей. Для настройки WirelessHD используйте комплект WirelessHD. Указания по настройке WirelessHD см. в документе, который прилагается к вашему комплекту WirelessHD.



ПРИМЕЧАНИЕ. Комплект WirelessHD не поставляется вместе с вашим компьютером и должен приобретаться отдельно.

Если ваш компьютер поддерживает функцию WirelessHD, на рабочем столе Windows будет доступен ярлык контроллера приложения WiHD .





ПРИМЕЧАНИЕ. Перед настройкой WirelessHD вам может потребоваться настроить комплект WirelessHD. Для получения дополнительной информации по настройке комплекта WirelessHD см. который прилагается к вашему комплекту WirelessHD.

Для настройки WirelessHD.

1. Включите ваш компьютер.
2. Убедитесь, что в вашем компьютере включено беспроводное соединение.
3. дважды нажмите на ярлык контроллера приложения WiHD  на рабочем столе.
Отобразится окно контроллера приложения **WirelessHD Application Controller**.
4. Следуйте инструкциям на экране.

Настройка беспроводного экрана (опция)

 **ПРИМЕЧАНИЕ.** Функция беспроводного экрана может быть недоступна на некоторых компьютерах. Для получения дополнительной информации о требованиях к аппаратному и программному обеспечению, необходимому для настройки беспроводного дисплея, см. intel.com.

 **ПРИМЕЧАНИЕ.** Функция беспроводной передачи видеоизображения доступна на вашем компьютере только в том случае, если вы при покупке заказали плату беспроводной передачи данных Intel Wi-Fi и графический адаптер nVidia с технологией Optimus или графический адаптер AMD Radeon.

 **ПРИМЕЧАНИЕ.** Рекомендуется использовать функцию WirelessHD вместо функции беспроводного дисплея для работы приложений с высокими требованиями к графике, например, для запуска игр с высоким разрешением.

Технология беспроводного дисплея Intel позволяет передавать видеоизображение высокого разрешения на ТВ без использования кабелей. Перед настройкой функции беспроводного дисплея следует подключить адаптер дисплея к вашему ТВ-приемнику.

 **ПРИМЕЧАНИЕ.** Комплект для подключения беспроводного дисплея поставляется вместе с вашим компьютером и должен приобретаться отдельно.

 **ПРИМЕЧАНИЕ.** Информация о настройке беспроводного экрана приводится в документации, поставляемой с беспроводным адаптером.

Подключение к Интернету (дополнительно)

Настройка проводного подключения

- В случае использования удаленного доступа перед выполнением настройки удаленного доступа к сети Интернет следует подключить телефонный кабель к дополнительному внешнему USB-модему и к гнезду настенной телефонной розетки.
- В случае использования подключения по технологии DSL или с помощью кабельного/спутникового модема, то для получения указаний по установке обратитесь к вашему поставщику услуг Интернета или оператору сотовой связи.

Для завершения настройки Вашего проводного Интернет-соединения следуйте указаниям «Настройка Интернет-соединения» на стр. 13.

Настройка беспроводного соединения



ПРИМЕЧАНИЕ. Для настройки вашего беспроводного маршрутизатора см. документацию, поставляемую в комплекте с вашим маршрутизатором.

Перед началом использования вашего беспроводного подключения к Интернету вам следует подключить беспроводной маршрутизатор.

Для настройки подключения к беспроводному маршрутизатору.

1. Убедитесь, что в вашем компьютере включено беспроводное соединение.
2. Сохраните и закройте все открытые файлы, выйдите из всех открытых программ.
3. Нажмите **Пуск**  → **Панель управления**.
4. В диалоговом окне введите `network` (сеть), и затем нажмите **Сеть и управление общим доступом** → **Подключиться к сети**.
5. Для завершения процесса установки следуйте инструкциям, появляющимся на экране.

Настройка Интернет-соединения

Поставщики услуг Интернета и их предложения могут отличаться в разных странах. Для ознакомления с доступными в вашей стране предложениями обратитесь к вашему поставщику услуг Интернета.

Если не удастся подключиться к Интернету, однако ранее подключение выполнялось успешно, возможно, у поставщика услуг Интернета возник перерыв в обслуживании клиентов. Свяжитесь с вашим поставщиком услуг Интернета и узнайте о состоянии услуг или попробуйте подключиться позже.

Сведения, предоставленные поставщиком услуг Интернета, должны быть всегда под рукой. При отсутствии поставщика услуг Интернета мастер **подключения к Интернету** поможет предпринять необходимые действия.

1. Сохраните и закройте все открытые файлы, выйдите из всех открытых программ.
2. Нажмите **Пуск**  → **Панель управления**.
3. В окне поиска наберите `network` (сеть), и затем нажмите **Сеть и управление общим доступом** → **Настройте новое соединение или Сеть** → **Установите соединение с сетью Интернет**.
Отобразится окно **Подключение к Интернету**.



ПРИМЕЧАНИЕ. Если вы не уверены в выборе типа соединения, нажмите кнопку **Помочь в выборе** или свяжитесь с вашим поставщиком услуг Интернета.

4. Следуйте указаниям на экране и воспользуйтесь информацией по установке, предоставленной вашим поставщиком услуг Интернета.

УУСХИ 8: ХАХАЦА ХЭ ДЭД ХЭГЭ АУСХЭ

ГЛАВА 2: ЗНАКОМСТВО С ВАШИМ КОМПЬЮТЕРОМ

В данной главе приводится информация о портативном компьютере, которая поможет вам ознакомиться с различными функциями, а также быстро начать работу.

Левая сторона компьютера

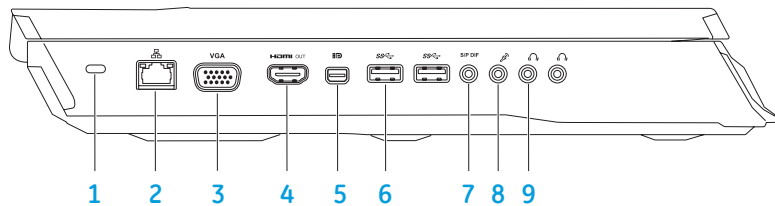

- 1 **Разъем для защитного кабеля** — позволяет подсоединить защитный кабель (приобретается отдельно) к компьютеру.

ПРИМЕЧАНИЕ. Перед покупкой защитного кабеля, убедитесь, что он совместим с соответствующим разъемом вашего компьютера.

- 2  **Разъем подключения к сети** — позволяет подключить ваш компьютер к сети или широкополосному устройству.

- 3  **Разъем VGA** — позволяет подключить ваш компьютер к монитору или проектору.

- 4  **Разъем HDMI** — позволяет подключить ТВ для передачи многоканальных аудио- и видеосигналов.

ПРИМЕЧАНИЕ. Для монитора без встроенных колонок будет считываться только видеосигнал.

- 5  **Разъем Mini-DisplayPort** — позволяет подключить ваш компьютер к внешним мониторам и проекторам с помощью DisplayPort.

- 6  **Разъемы USB 3.0 (2)** — позволяют быстро передавать данные между вашим компьютером и устройством USB.

- 7  **Разъем Звуковой выход/Наушники/S/PDIF** — позволяет подключить усилители, динамики или телевизоры для вывода цифрового звукового сигнала. Также может быть использован для подключения наушников, активных динамиков или акустической системы.

ПРИМЕЧАНИЕ. Для подключения оптического кабеля TOSLINK используйте переходник S/PDIF из комплекта поставки вашего компьютера.

- 8  **Разъем подключения микрофона** — позволяет подключить микрофон или источник сигнала для использования в приложениях по работе со звуком.

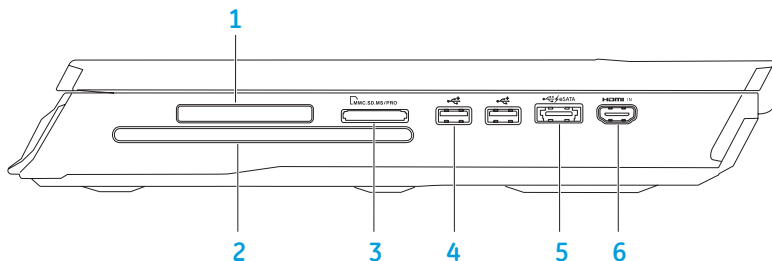

- 9  **Разъем для подключения наушников (2)** — позволяет подключить наушники, активные колонки или акустическую систему.

Правая сторона компьютера



- 1 **Слот для карт ExpressCard** — предоставляет возможность установки дополнительной памяти, проводных и беспроводных устройств для передачи данных, устройств с мультимедийными функциями и устройств для обеспечения безопасности. Слот поддерживает установку карт ExpressCard с размером 54 мм.

ПРИМЕЧАНИЕ. Разъем ExpressCard предназначен только для использования карт ExpressCard. Данный слот НЕ поддерживает установку карт PC Card.

- 2 **Оптический дисковод** — позволяет считывать или записывать только стандартного размера (12 см) компакт-диски, DVD-диски и диски Blu-ray (дополнительно). Перед установкой диска убедитесь в том, что сторона диска с изображением или текстом направлена вверх. Для получения дополнительной информации об оптическом дисководе см. раздел «Использование оптического дисковода» на странице 28.
- 3  **Устройство чтения карт памяти 9-в-1** — обеспечивает быстрый и удобный способ просмотра и предоставления общего доступа к цифровым фотографиям, музыке, видео и документам.
- 4  **Разъемы USB 2.0 (2)** — позволяют подключить устройства USB, такие как мышь, клавиатуру, принтер, внешний дисковод или MP3-проигрыватель.

- 5  **Комбинированный разъем eSATA/USB с функцией USB PowerShare** — позволяет подключать совместимые с eSATA устройства хранения информации (например, внешние жесткие диски или оптические дисководы) или устройства USB (например, мышь, клавиатуру, принтер, внешний дисковод или MP3-проигрыватель).

Разъем USB Powershare позволяет вам осуществлять зарядку USB-устройств, когда компьютер включен/выключен или находится в режиме экономии электроэнергии.

ПРИМЕЧАНИЕ. Определенные USB-устройства могут не заряжаться в том случае, если компьютер отключен или находится в режиме экономии электроэнергии. В этом случае для осуществления зарядки необходимо включить компьютер.

ПРИМЕЧАНИЕ. Вы можете включить или выключить функцию зарядки устройств USB при выключенном компьютере или в режиме сна в настройках BIOS.

ПРИМЕЧАНИЕ. Если вы выключите ваш компьютер в процессе зарядки устройства USB, то зарядка устройства прекращается. Для возобновления процесса зарядки следует отключить устройство от разъема USB и подключить его повторно.

ПРИМЕЧАНИЕ. Функция USB PowerShare автоматически отключается, если осталось менее 10% заряда аккумуляторной батареи.

- 6  **Входной разъем HDMI** — позволяет подключать компьютер к выходному разъему HDMI на вашем видео устройстве, таком как DVD-проигрыватель, видеокамера, или игровом устройстве.

ПРИМЕЧАНИЕ. Входной разъем HDMI работает, только когда компьютер включен.

Вид сзади

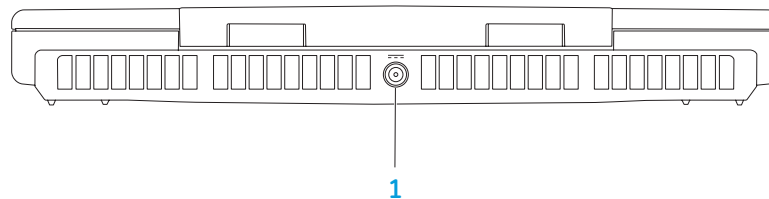

- 1  **Разъем блока питания переменного тока** — используется для подключения блока питания переменного тока для подключения компьютера к сети и зарядки батареи.

Функции дисплея

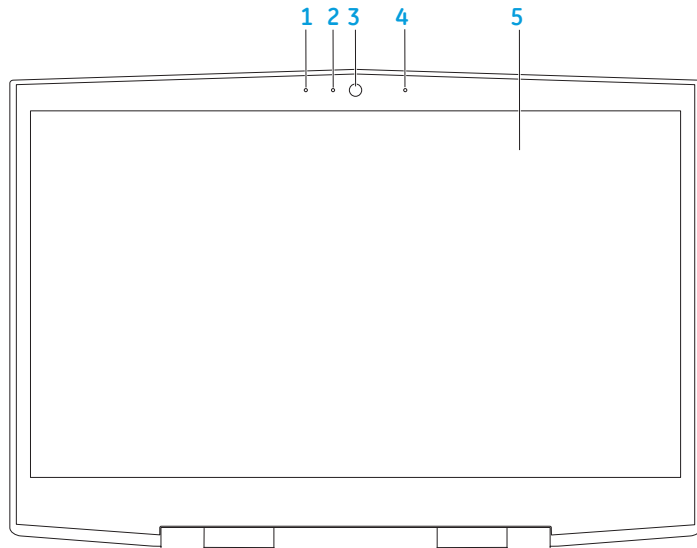

- 1 Левый цифровой микрофон** — дополняет правый цифровой микрофон для обеспечения высококачественного звука для видеочатов и при записи голоса.
- 2 Индикатор активности камеры** — указывает на включение или выключение камеры. Индикатор белого цвета указывает на работу камеры.
- 3 Камера** — встроенная камера для записи видео, проведения конференций или общения.
- 4 Правый цифровой микрофон** — дополняет левый цифровой микрофон для обеспечения высококачественного звука для видеочатов и при записи голоса.
- 5 Монитор** — Тип вашего монитора зависит от конфигурации, выбранной во время покупки компьютера.

Функции подставки для компьютера и клавиатуры

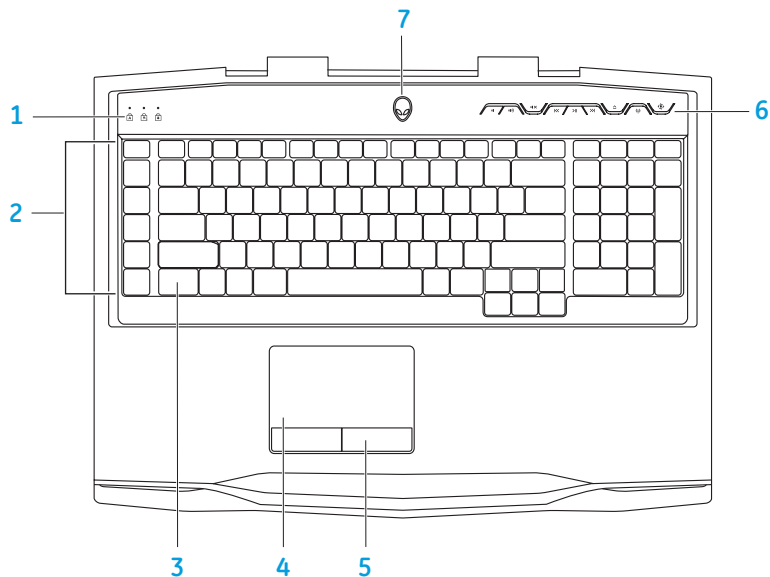

- 1 Индикаторы состояния (3)** — указывают на включение/выключение индикаторов Caps Lock, Number Lock или Scroll Lock.
- 2 Макроклавиши** — Вы можете задать нажатия клавиши, predeterminedенные функции или «быстрые» клавиши для ваших игр, используя опцию TactX Macro Key Controls (управление макроклавишами TactX), доступную в центре управления Alienware Command Center. Для получения более подробной информации см. «Центр управления Alienware Command Center» на стр. 26.
- 3 Подсветка клавиатуры** — используется при недостаточном освещении или в темное время суток. Вы можете настроить цвета и эффекты подсветки, используя программное обеспечение AlienFX, доступное в центре управления Alienware Command Center. Для получения дополнительной информации по настройке подсветки см. раздел «Центр управления Alienware Command Center» на странице 26.
- 4 Сенсорная панель** — позволяет выполнять функции мыши по перемещению курсора, перемещения или перетаскивания выбранных объектов и выполнять функцию левой кнопки мыши при помощи двойного касания поверхности.
- 5 Клавиши сенсорной панели (2)** — позволяют выполнять функции левой и правой кнопки мыши.
- 6 Клавиши управления мультимедиа (9)** — нажмите клавишу для выполнения связанного действия. Для получения дополнительной информации см. раздел «Клавиши управления мультимедиа» на стр. 21.
- 7 Кнопка питания** — служит для включения или выключения компьютера. Для получения более подробной информации см. «Кнопка питания» на стр. 22.

Индикаторы состояния

Три светодиода состояния расположены в верхней левой части клавиатуры. Для получения информации о точном расположении см. «Функции подставки для компьютера и клавиатуры» на стр. 20.



Индикатор Caps Lock

Светится когда включена функция Caps Lock. В данном режиме все символы вводятся в верхнем регистре.



Индикатор Number Lock

Светится когда включена функция Num Lock. В данном режиме можно использовать цифровую клавиатуру.



Индикатор Scroll Lock

Светится при включении функции Scroll Lock.

Кнопки управления мультимедиа

Кнопки управления мультимедиа расположены в верхней правой части клавиатуры. Для получения более подробной информации об их расположении см. «Функции подставки для компьютера и клавиатуры» на стр. 20. Для включения функции следует нажать на требуемые кнопки. Для подтверждения выбора ненадолго включится подсветка клавиш.



Уменьшить громкость



Перемотка вперед или воспроизведение следующей композиции



Увеличить громкость



Извлечение



Выключить звук



Переключатель беспроводной сети - включение/выключение функции беспроводной передачи данных



Перемотка назад или воспроизведение предыдущей композиции

(для получения более подробной информации см. «Использование кнопки переключения беспроводной связи» на стр. 28)



Воспроизведение или пауза



Центр управления Alienware Command Center

(для получения более подробной информации см. «Центр управления Alienware Command Center» на стр. 26)

Кнопка питания

Вы можете запрограммировать данную кнопку для выполнения различных действий, например, выключение компьютера или переход в режим ожидания. Чтобы узнать, как запрограммировать эту кнопку, обратитесь к разделу **Электропитание** на панели инструментов операционной системы Microsoft Windows.

Кнопка питания расположена в центре кожуха петли. Для получения информации о точном расположении см. «Функции подставки для компьютера и клавиатуры» на стр. 20.

Цвет кольца AlienHead указывает на состояние питания. Цвет соответствующего состояния питания можно изменить при помощи программного обеспечения AlienFX.



На адаптере переменного тока.

Синий или пользовательский цвет работы от электросети

Аккумулятор полностью заряжен.

Синий или пользовательский цвет переходящий в желтый или пользовательский цвет аккумулятора

Компьютер включен или выключен, и идет зарядка аккумулятора.

Синий или пользовательский цвет работы от электросети изменяется на черный

Компьютер находится в ждущем режиме.

Работа от аккумулятора.

Оранжевый или пользовательский цвет работы от аккумулятора

Аккумулятор полностью заряжен.

Оранжевый или пользовательский цвет работы на от аккумулятора изменяется на черный

Компьютер находится в ждущем режиме.

Мигающий оранжевый или пользовательский цвет работы от аккумулятора

Заряд аккумулятора мал.

Для получения более подробной информации о спящем режиме и режиме ждущем и спящем режиме, см. раздел **Электропитание** на панели инструментов операционной системы Microsoft Windows.

Функциональные клавиши



ПРИМЕЧАНИЕ. В зависимости от конфигурации приобретенного вами портативного компьютера некоторые из функциональных клавиш могут не работать.

Клавиша <Fn> расположена в нижнем левом углу клавиатуры и используется вместе с другими клавишами для включения определенных функций. Нажимайте клавишу <Fn> одновременно с указанными ниже клавишами.



F1 — Режим приостановки

Нажмите <Fn><F1> для входа в режим приостановки работы. В режиме приостановки работы ЖК экран и выбранные устройства отключаются для снижения энергопотребления.



F2 — Проверить состояние батареи

Нажмите <Fn><F2> для отображения состояния зарядки батареи.



F3 — Выключения/включения звука

Нажмите <Fn><F3> для выключения или включения звука во время воспроизведения.



F4 — увеличить яркость дисплея

Нажмите <Fn><F4> для увеличения яркости ЖК-дисплея.



F5 — уменьшить яркость дисплея

Нажмите <Fn><F5> для уменьшения яркости ЖК-дисплея.



F6 — Режим отображения

Нажмите <Fn><F6> для переключения между подключенными внешними дисплеями.



F7 — Переключение между графическими адаптерами

Нажмите <Fn><F7> для переключения между встроенным графическим адаптером и внешним графическим адаптером.



F8 — Переключение входа HDMI

Нажмите <Fn><F8> для переключения между внешними источниками на входе HDMI.



F9 — включение/выключение камеры

Нажмите <Fn><F9> для включения или выключения модуля камеры.



F10 — включение/выключение центра Microsoft Mobility Center

Нажмите <Fn><F10> для запуска приложения Microsoft Mobility Center.



F11 — включение/выключение AlienFX

Нажмите <Fn><F11> для включения или выключения подсветки AlienFX.



F12 — включение/выключение сенсорной панели

Нажмите <Fn><F12> для отключения или включения сенсорной панели и подсветки вокруг сенсорной панели. Когда сенсорная панель отключена, она может включаться на пять секунд при загрузке операционной системы Windows или во время выхода из режима ожидания или приостановки работы.

~XVXVI 8: QXCV ZBCI EVXZC

ГЛАВА 3: ИСПОЛЬЗОВАНИЕ ПОРТАТИВНОГО КОМПЬЮТЕРА

Центр управления Alienware Command Center

Центр управления Alienware Command Center предоставляет доступ к исключительному программному обеспечению Alienware и постоянно модернизируемой панели управления. По мере выхода новых приложений Alienware они загружаются непосредственно в центр управления Command Center, позволяя создать библиотеку инструментов по управлению работой системы, оптимизации и настройке. Запустить центр управления Alienware Command Center можно с помощью нажатия  из числа кнопок управления мультимедиа. См. «Кнопки управления мультимедиа» на стр. 21.









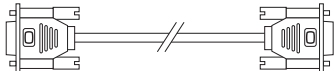
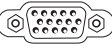

Подключение внешних дисплеев

Если вы желаете получать удовольствие от работы на экране большего размера или увеличить размер рабочей области, то вы можете подключить внешний дисплей, например, отдельный монитор, ЖК-телевизор или проектор.

Подключение дисплея

Для подключения дисплея к компьютеру воспользуйтесь кабелем, штекеры которого соответствуют гнездам на компьютере и дисплее. Для идентификации разъемов компьютера и дисплея обратитесь к следующей таблице.

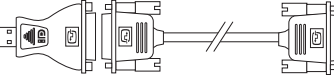
 **ПРИМЕЧАНИЕ.** При подключении одного дисплея, подключайте его ТОЛЬКО К ОДНОМУ гнезду вашего компьютера.

Тип соединения	Компьютер	Кабель	Дисплей
VGA-VGA (кабель VGA)			
HDMI-HDMI (кабель HDMI)			
Mini-DisplayPort - DisplayPort (переходник Mini- DisplayPort - DisplayPort + кабель DisplayPort)			
Mini- DisplayPort - DVI (переходник Mini-DisplayPort- DVI + кабель DVI)			

 **ПРИМЕЧАНИЕ.** переходники mini-DisplayPort-DisplayPort и mini-DisplayPort-DVI вы можете приобрести на веб-сайте dell.com. и

1. Выключите компьютер.
2. Выключите дисплей и отключите его от источника электропитания.
3. Подключить один конец кабеля к разъемам VGA, mini-DisplayPort или HDMI Вашего портативного компьютера Alienware.
4. Подключите другой конец кабеля к аналогичному разъему на вашем дисплее.
5. В случае необходимости подключите один конец кабеля питания к разъему питания на дисплее.
6. Подключите другой конец силового кабеля к трехвилочному заземленному сетевому фильтру или сетевой розетке.
7. Включите портативный компьютер, затем включите дисплей.

Расширение рабочего стола

1. При подключенном внешнем мониторе нажмите правой клавишей мыши на рабочем столе и выберите **Разрешение экрана** или нажмите <Fn><F1>.
2. Задайте следующие опции.
 - a. **Монитор** — Задайте монитор, который вы хотите настроить.
 - b. **Разрешение** — Выберите подходящее разрешение монитора.
 - c. **Ориентация** — Выберите **Портретную** или **Альбомную** ориентацию в зависимости от типа вашего монитора.

- d. **Несколько мониторов** — Выберите одну из следующих опций.
 - **Дублировать изображения на мониторах**
 - **Расширить изображение на оба монитора**
 - **Показать рабочий стол на мониторе 1**
 - **Показать рабочий стол на мониторе 2**
3. Нажмите **Применить**, чтобы сохранить сделанные изменения и затем нажмите **ОК** для выхода.

Использование съемных носителей и карт памяти

Соблюдайте приведенные ниже правила техники безопасности.

Если в соответствующие слоты не вставлены карты памяти ExpressCard или Media Card (карты SD/MMC/MS), убедитесь, что карты-заглушки, поставляемые вместе с Вашим портативным компьютером, установлены в неиспользуемый слот (ы). Пластиковая заглушка предохраняет пустой разъем от попадания пыли и других частиц. Следите за правильностью установки пластиковой заглушки (верхняя сторона некоторых заглушек имеет маркировку в виде стрелки). Неправильная установка пластиковой заглушки может привести к повреждению вашего компьютера.

Использование дисководов для оптических дисков

Ваш портативный компьютер оборудован дисководом для оптических дисков со щелевой загрузкой. В зависимости от заказанной конфигурации ваш портативный компьютер может быть оборудован одним из следующих типов дисководов. Данные логотипы используются для обозначения возможностей и совместимости для каждого дисковода.

Устройство записи двухсторонних дисков DVD±R/W



Дисковод DVD±R/W может считывать диски CD-ROM, записываемые компакт-диски, перезаписываемые компакт-диски, диски DVD, записываемые и перезаписываемые диски DVD+R/W, а также диски DVD-R/W.

Также он способен записывать записываемые компакт-диски, перезаписываемые компакт-диски, диски DVD+R/W, диски DVD-R/W и двухсторонние диски DVD+R DL.

Устройства чтения/записи дисков Blu-ray



Дисковод для дисков Blu-ray способен считывать данные с компакт-диска, записываемого компакт-диска, перезаписываемого компакт-диска, диска DVD, диска DVD+R/W и DVD-R/W, двухстороннего диска DVD+R DL, диска BD-ROM, диска BD-R и диска BD-RE.

Также он способен записывать записываемые компакт-диски, перезаписываемые компакт-диски, диски DVD+R/W, диски DVD-R/W, двухсторонние диски DVD+R DL, диски BD-R и диски BD-RE.

Использование встроенной веб-камеры

Включение и выключение веб-камеры

Нажмите сочетание клавиш <Fn><F9> для включения или выключения веб-камеры. После включения веб-камеры вам необходимо активировать ее работу с помощью операционной системы Microsoft Windows. Кроме всего прочего, вы можете использовать Windows Movie Maker для создания, редактирования и обмена видеопленками.

Использование переключателя беспроводной связи

Вы можете быстро включить или отключить средство беспроводной связи (Bluetooth и WLAN), используя переключатель беспроводной связи (⌘). Аккуратно нажмите на переключатель один раз, чтобы изменить состояние средства беспроводной связи.

Аккумуляторная батарея

Ваш портативный компьютер оборудован перезаряжаемой литий-ионной аккумуляторной батареей высокой емкости. Время автономной работы от батареи изменяется в зависимости от конфигурации вашего компьютера, модели, установленных приложений, настроек управления потреблением энергии и используемых функций. Аналогично другим аккумуляторам, максимальная емкость данного аккумулятора уменьшается с течением времени и в течение эксплуатации.

Светодиодные индикаторы заряда на аккумуляторной батарее указывают уровень заряда. При нажатии на индикатор заряда аккумуляторной батареи активируются индикаторы уровня заряда. Каждый из пяти индикаторов соответствует приблизительно 20 процентам общего заряда батареи. Например, если горят четыре индикатора, то осталось приблизительно от 60 до 80 процентов заряда батареи и, если все индикаторы продолжают гореть, то оставшийся заряд батареи не изменился.

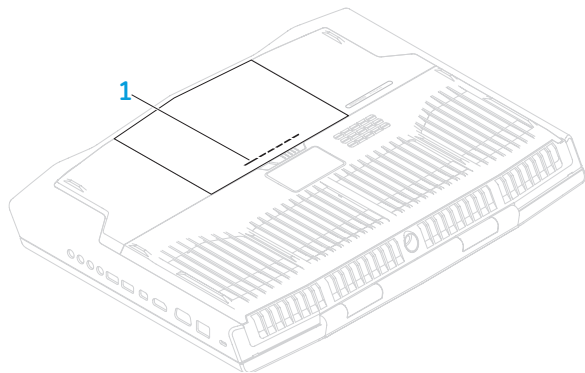

1 Индикатор напряжения батареи

Управление потреблением энергии

Понимание процесса потребления энергии

Для максимального использования энергии аккумуляторных батарей вам будет полезно уделить некоторое время пониманию принципа управления употреблением энергии вашей операционной системой.

Для настройки параметров потребления энергии можно использовать функции операционной системы. Установленная на вашем компьютере операционная система Microsoft Windows предоставляет по умолчанию три варианта.

- Сбалансированный — максимальная производительность, когда вы в ней нуждаетесь, и экономия энергии во время простоя.
- Экономный — позволяет экономить заряд батареи, снижая производительность компьютера, и сокращать количество потребленной вашим компьютером энергии за весь срок его работы.
- Максимальная производительность — обеспечивает максимальный уровень производительности вашей системы, регулируя частоту процессора в соответствии с вашими действиями и максимизируя производительность компьютера.

Настройка профилей электропитания

1. Нажмите **Пуск**  → **Панель управления**.
2. Нажмите **Все элементы панели управления**.
3. Дважды нажмите на значок **Электропитание**.
4. Выберите желаемый план потребления энергии. Для изменения настроек плана нажмите **Изменить настройки плана** под выбранным планом электропитания.

Сокращение потребляемой мощности

Не смотря на то, что ваш портативный компьютер (вместе с операционной системой) способен экономить энергию, для сокращения потребляемой мощности вы можете предпринять следующие действия

- Снизить интенсивность подсветки ЖК-дисплея. Очень высокая яркость экрана значит большое потребление энергии.
- Используйте режим **Go Dark** в центре управления Alienware.

Также можно создавать профили приложений для любого приложения, установленного на Вашем компьютере. Такая настройка может потребоваться для выпущенных недавно игр или приложений, не указанных в профиле приложений по умолчанию.

Изменение настроек профиля приложений

1. Нажмите правой кнопкой на рабочем столе и выберите пункт **Панель управления NVIDIA**.
2. В окне **Панель управления NVIDIA** нажмите **Настройки 3D** чтобы развернуть меню (если оно еще не развернуто), а затем нажмите **Изменить настройки 3D**.
3. Во вкладке **Program Settings** (Настройки приложений) нажмите **Add** (Добавить) и укажите исполняемый файл (.exe) требуемого приложения. После добавления можно изменять настройки для данного приложения.

Чтобы изменить настройки для определенного приложения, выберите его в списке **Выберите приложение для настройки:** и внесите требуемые изменения.



ПРИМЕЧАНИЕ. Для получения более подробной информации о параметрах и настройках панели управления NVIDIA нажмите **Help** (Справка).

Датчик свободного падения

Датчик свободного падения защищает жесткий диск Вашего компьютера от возможного повреждения, реагируя на состояние свободного падения, которое может быть вызвано случайным падением компьютера. При возникновении состояния свободного падения жесткий диск переходит в безопасный режим, предотвращая повреждение головки записи/считывания и возможные потери данных. Ваш жесткий диск возвращается в нормальный рабочий режим, когда состояние свободного падения прекращается.

Настройка BIOS

Настройка системы

Функции настройки системы позволяют:

- Изменение информации о конфигурации системы после установки, замены или извлечения оборудования из портативного компьютера.
- Установка или изменение настраиваемых пользователем свойств.
- Просмотр установленного объема памяти или установка типа установленного жесткого диска.

Перед использованием настройки системы рекомендуется записать текущие настройки системы для использования в будущем.



ВНИМАНИЕ. Не изменяйте системные настройки, если вы не являетесь опытным пользователем компьютера. Определенные изменения могут привести к неправильной работе вашего компьютера.

Вход в настройку системы

1. Включите (или перезагрузите) портативный компьютер.



ПРИМЕЧАНИЕ. При длительном нажатии клавиши на клавиатуре может произойти ошибка клавиатуры. Для предотвращения возможной неисправности клавиатуры нажимайте и отпускайте клавишу <F2> с равными интервалами до появления экрана настройки системы.

2. Во время загрузки портативного компьютера нажмите кнопку <F2> непосредственно перед появлением логотипа операционной системы для получения доступа к **утилите настройки BIOS**. В случае возникновения ошибки во время проверки POST (самотестирования при включении питания) вы можете зайти в **утилиту настройки BIOS** нажатием на клавишу <F2> после подсказки.



ПРИМЕЧАНИЕ. Если вы не успели нажать эту клавишу и появился экран с логотипом операционной системы, дождитесь появления рабочего стола Microsoft® Windows®, затем выключите компьютер и повторите попытку.

Экраны настройки системы

В окне **утилиты настройки BIOS** отображается текущая или изменяемая конфигурация для портативного компьютера. Информация разделена на пять меню: **Main** (Основное), **Advanced** (Подробнее), **Security** (Безопасность), **Boot** (Загрузка) и **Exit** (Выход).

Key Functions (Функции клавиш) отображается в нижней части окна **утилиты настройки BIOS** и содержит список клавиш и их функций, относящихся к активному полю программы настройки системы.

Варианты настройки системы

 **ПРИМЕЧАНИЕ.** Не все элементы, описанные в этом разделе, могут присутствовать на экране. Это зависит от компьютера и установленных устройств.

 **ПРИМЕЧАНИЕ.** Для получения обновленной инструкции по установке всех обслуживаемых компонентов см. *Руководство по обслуживанию* по адресу support.dell.com/manuals.

Основное меню

System Time (hh:mm:ss) (Системное время (чч:мм:сс))	Отображает системное время.
System Date (mm/dd/yyyy) (Системная дата (мм:дд:гггг))	Отображает системную дату.
Alienware	Отображает номер модели вашего компьютера.
Service Tag (Метка производителя)	Отображает метку производителя вашего компьютера.
BIOS Version (Версия BIOS)	Отображается версия BIOS.
EC Version (Версия EC)	Отображает версию микропрограммы EC.
ME Version (Версия ME)	Отображается версия встроенного ПО Intel ME.
CPU (ЦП)	Отображается тип установленного процессора.

Основное меню

CPU Frequency (Частота ЦП)	Отображает скорость работы процессора.
CPU L3 Cache (Кэш-память третьего уровня)	Отображает размер кэш-памяти процессора.
CPUID	Отображает идентификатор процессора.
Integrated Graphics (Встроенный графический адаптер)	Отображает информацию о встроенном графическом адаптере.
Discrete Graphics 1 (Внешний графический адаптер 1)	Отображается первичный графический адаптер.
Discrete Graphics 2 (Внешний графический адаптер 2)	Отображается вторичный графический адаптер.
Total Memory Общий (объем памяти)	Отображает общий объем установленной оперативной памяти.
Memory Bank 0 (Разъем платы оперативной памяти 0)	Отображает объем установленной памяти в DIMM 0.
Memory Bank 1 (Разъем платы оперативной памяти 1)	Отображает объем установленной памяти в DIMM 1.
Memory Bank 2 (Разъем платы оперативной памяти 2)	Отображает объем установленной памяти в DIMM 2.
Memory Bank 3 (Разъем платы оперативной памяти 3)	Отображает объем установленной памяти в DIMM 3.

Подробнее

Intel SpeedStep	Позволяет включить или отключить использование технологии Intel SpeedStep. Отключение данной функции может привести к значительному росту производительности, но сильно сократит время автономной работы.
Virtualization (Виртуализация)	Позволяет включать или выключать технологию виртуализации Intel.
USB Emulation (Эмуляция USB)	Позволяет включить и выключить функцию эмуляции USB. Данная функция определяет порядок действий BIOS при отсутствии операционной системы с возможностью определения USB для работы с USB устройствами. Эмуляция USB всегда включена во время проверки POST. ПРИМЕЧАНИЕ. Невозможно загрузиться с любого типа USB устройств (дискета, жесткий диск или ключ памяти), если данная функция отключена.
USB Wake Support (Поддержка USB Wake)	Позволяет включать возможность устройства USB для вывода системы из режима ожидания или отключать функцию поддержки USB Wake. ПРИМЕЧАНИЕ. Если включена функция USB Powershare, то устройство, подключенное к USB-разъему Powershare, не может выводить компьютер из спящего режима.

Подробнее

USB Power Share (Функция USB Power Share)	Позволяет выполнять зарядку устройств USB, когда компьютер отключен или находится в режиме ожидания. <ul style="list-style-type: none">Только режим источника питания. Заряжать устройства USB только при подключенном источнике питания переменного тока.Источник питания и аккумулятор. Заряжать устройства USB при подключенном источнике питания переменного тока и при работе компьютера от аккумулятора.Отключен. Отключение функции USB PowerShare.
Integrated Network (Встроенный сетевой адаптер)	Позволяет включать или выключать встроенный сетевой контроллер. <ul style="list-style-type: none">Отключен. Внутренняя локальная сеть отключена и не определяется операционной системой.Включен. Встроенный сетевой контроллер включен.
High Definition Audio (высокого разрешения)	Позволяет включить или выключать внутреннее звуковое устройство высокого разрешения. <ul style="list-style-type: none">Отключен. Внутреннее звуковое устройство отключено и не определяется операционной системой.Включен. Внутреннее звуковое устройство включено.

Подробнее

SD-Card Reader (Устройство для чтения SD-карт) Позволяет включать или отключать встроенное устройство для чтения SD-карт.

PU Turbo Mode (Турбо-режим ЦП) Позволяет включать или выключать турбо-режим работы процессора Intel.

Performance Options (Опции быстрогодействия) Позволяет устанавливать параметры в подменю функций производительности (для получения дополнительной информации см. «Расширенное меню – Опции производительности системы» на стр. 34).

SATA Operation (Работа SATA) Позволяет настроить режим работы встроенного контроллера SATA жесткого диска.

- AHCI. SATA настроен для работы в режиме AHCI.
- RAID. SATA настроен для работы в режиме RAID.

SATA HARD DRIVE 1 (ЖЕСТКИЙ ДИСК SATA 1) Отображает установленный главный жесткий диск SATA.

SATA HARD DRIVE 2 (ЖЕСТКИЙ ДИСК SATA 2) Отображает установленный второй жесткий диск SATA.

Подробнее

Adapter Warnings (Предупреждения для адаптера)

Позволяет разрешить или запретить системе отображать предупреждение на экране при использовании не поддерживаемых вашей системой адаптеров переменного тока.

- Отключен. BIOS не будет обнаруживать неподдерживаемые адаптеры переменного тока, и никаких сообщений на экран выводиться не будет.
- Включен. BIOS будет обнаруживать неподдерживаемые адаптеры переменного тока, и на экран будет выводиться сообщение об ошибке.

Charger (Behavior Зарядка)

Позволяет включать или отключать зарядку батареи.

Primary Display (Основной дисплей)

Позволяет выбрать основной дисплей.

Расширенное меню – Опции производительности системы

Overclocking Feature (Функция разгона)	Позволяет включить и выключить общую функцию разгона. <ul style="list-style-type: none">Отключен. Функция разгона выключена.Включен. отображаются дополнительные параметры разгона.
Non-Turbo Flex Support (Поддержка Non-Turbo Flex)	Позволяет вам изменять частоту ЦП при отключенном турбо-режиме.
Flex Ratio Override (Изменение множителя)	Появляется при активации Non-Turbo Flex и позволяет вам определять множитель для всех ядер ЦП.
Extreme Edition	Позволяет регулировать множитель для ЦП серии Extreme Edition в турбо-режиме, что позволяет задавать множитель для каждого ядра в отдельности.
Extreme Edition Core Ratio Limits (Ограничения множителя для ядра серии Extreme Edition)	Позволяет вам изменить множители отдельных ядер, физически, расположенных в ЦП.

Расширенное меню – Опции производительности системы

Memory Override Support (Поддержка функции Memory Override)	Позволяет включить или выключить поддержку функции Memory Override. <ul style="list-style-type: none">Отключен. Поддержка функции Memory Override отключена.Включен. Позволяет отобразить дополнительные параметры поддержки функции Memory Override.
Memory Voltage (Напряжение модулей памяти)	Позволяет изменить напряжение питания модулей памяти.
Memory Frequency (Частота модулей памяти)	Позволяет изменить частоту работы памяти.
DIMM Profile (XMP) (Профиль DIMM (XMP))	Позволяет выбрать различные параметры XMP.
Override Turbo Settings (Отключить настройки турбо-режима)	Позволяет отключить настройки турбо-режима ЦП.

Расширенное меню – Опции производительности системы

Long Duration PWR Limit (Ограничение мощности для длительной работы)	Позволяет указать в ваттах значение ограничения мощности 1 для турбо-режима. Значение можно изменять от 0 до величины, при котором срабатывает предохранитель. Значение 0 соответствует срабатыванию плавкого предохранителя. Вы не можете указать значение, превышающее предел срабатывания плавкого предохранителя.
Long Duration Time Window (Время длительной работы)	Временное значение ограничения мощности (Power Limit 1) в секундах. Указывает временной интервал, в течение которого следует поддерживать значение теплового пакета TDP. Значение 0 соответствует срабатыванию плавкого предохранителя.

Расширенное меню – Опции производительности системы

Short Duration PWR Limit (Ограничение мощности для краткосрочной работы)	Позволяет включить или выключить ограничение мощности для кратковременной работы. Значение ограничения мощности (Power Limit 2) в турбо режиме в ваттах. Значение 0 соответствует значению 1,25 x TDP.
Short Duration PWR Limit (Ограничение мощности для краткосрочной работы)	

Меню беспроводных подключений

Bluetooth	<p>Позволяет включать или выключать встроенное устройство Bluetooth.</p> <ul style="list-style-type: none">Отключен. Внутреннее устройство Bluetooth отключено и не определяется операционной системой.Включен. Встроенное устройство Bluetooth включено.
Wireless Network (Беспроводная сеть)	<p>Позволяет включать или выключать встроенное устройство беспроводного доступа.</p> <ul style="list-style-type: none">Отключен. Внутреннее устройство беспроводной связи отключено и не идентифицируется операционной системой.Включен. Внутреннее беспроводное устройство включено.
DMC	<p>Позволяет включать или выключать встроенное устройство DMC.</p>
Wireless Switch/Hotkey (Переключатель устройств беспроводного доступа/горячая клавиша)	<p>Позволяет вам выбрать, какое устройство беспроводной связи управляется соответствующим переключателем/горячей клавишей.</p>

Меню безопасности

Supervisor Password (Главный пароль)	<p>Отображает включение или выключение главного пароля.</p>
User Password (Пароль пользователя)	<p>Отображает включение или выключение пользовательского пароля</p>
Set Service Tag (Ввод номер метки производителя)	<p>Позволяет отобразить метку обслуживания компьютера, когда данная метка обслуживания имеется.</p> <p>Позволяет отобразить поле для ввода метки обслуживания вручную, когда такая метка обслуживания отсутствует.</p>
Set Supervisor Password (Установить главный пароль)	<p>Позволяет установить главный пароль. Главный пароль позволяет ограничить доступ к утилите настройки системы.</p>
Set User Password (Установить пользовательский пароль)	<p>Позволяет установить пользовательский пароль. Пользовательский пароль управляет доступом к системе при загрузке.</p>
Computrace	<p>Позволяет включить или выключить функцию обеспечения безопасности Computrace.</p>

Меню загрузки

Используйте клавиши со стрелками вверх или вниз для изменения порядка загрузочных устройств. Вы можете выбрать из следующего:

- Жесткий диск
- Устройство USB для хранения данных
- CD/DVD/BD
- Съёмные устройства
- Сеть

Меню выхода

Exit Saving
Changes
(Сохранить изменения и
выйти)

Позволяет выйти из программы настройки системы и сохранить изменения в CMOS.

Save Change
Without Exit
(Сохранить изменения,
не выходя из настройки)

Позволяет продолжить работу с программой настройки системы, сохранив изменения в CMOS.

Exit Discarding
Change
(Отменить изменения и
выйти)

Позволяет выйти из программы настройки системы и загрузить прошлые значения для всех пунктов настройки из CMOS.

Load Optimal
Defaults
(Загрузить оптимальные
значения по умолчанию)

Позволяет загрузить настройки по умолчанию для всех значений настроек.

Discard Changes
(Отменить изменения)

Позволяет загрузить ранее выполненные настройки из CMOS для всех настроек системы.

~XVCTMI ©: ACJXVEEACI VUWXXZCVZ
ZI IJCEV-VIICX -ZTCZCICX

ГЛАВА 4: УСТАНОВКА ДОПОЛНИТЕЛЬНЫХ КОМПОНЕНТОВ ИЛИ ИХ ЗАМЕНА

Перед началом

В данном разделе приводятся процедуры по снятию и установке компонентов на вашем портативном компьютере. Если не указано иначе, в каждой процедуре подразумевается соблюдение следующих условий.

- Вы выполнили требования «Выключение вашего компьютера» и «Перед началом работы с внутренними компонентами» настоящего раздела.
- Вы ознакомились с требованиями техники безопасности, прилагаемым к вашему компьютеру.
- Для замены компонента или установки отдельно приобретенного компонента выполните процедуру снятия в обратном порядке.

Выключение компьютера



ВНИМАНИЕ. Во избежание потери данных сохраните и закройте все открытые файлы и выйдите из всех открытых программ, прежде чем выключать портативный компьютер.

1. Сохраните и закройте все открытые файлы и выйдите из всех программ.
2. Нажмите **Пуск**  → **Выключение**. Портативный компьютер выключится после окончания процесса завершения работы операционной системы.
3. Убедитесь, что компьютер выключен. Если после выключения операционной системы питание компьютера не отключилось автоматически, нажмите и удерживайте кнопку питания до тех пор, пока компьютер не выключится.

Перед началом работы с внутренними компонентами

Выполняйте следующие инструкции по безопасности для защиты своего компьютера и рабочего места от возможного повреждения и обеспечения своей собственной безопасности.



ОСТОРОЖНО. Перед началом работы с внутренними компонентами вашего компьютера сначала ознакомьтесь с правилами техники безопасности по работе с вашим компьютером. Для получения информации по наилучшим способам обеспечения техники безопасности см. домашнюю страницу по соблюдению установленных норм на веб-узле по адресу www.dell.com/regulatory_compliance.



ВНИМАНИЕ. Обращайтесь с компонентами и платами осторожно. Не следует дотрагиваться до компонентов и контактов платы. Держите плату за ее края. Держите такие компоненты, как процессор, за края, а не за контакты.



ВНИМАНИЕ. Ремонт компьютера может выполняться только квалифицированным специалистом. На ущерб, вызванный обслуживанием в неуполномоченном Dell сервисном центре, гарантия не распространяется.



ВНИМАНИЕ. Для предотвращения возникновения электростатического разряда, заземлитесь, надев антистатический браслет или периодически прикасаясь к некрашеной металлической поверхности, например, к разъему на задней панели компьютера.



ВНИМАНИЕ. При отключении кабеля тяните его за разъем или за язычок, но не за сам кабель. У некоторых кабелей имеются разъемы с фиксирующими лапками; перед отключением кабеля такого типа нажмите на фиксирующие лапки. При разъединении разъемов старайтесь разносить их по прямой, чтобы контакты не погнулись. Аналогично, перед подключением кабеля убедитесь в правильной ориентации и соответствии частей разъемов.



ВНИМАНИЕ. Во избежание повреждения компьютера перед началом работы с внутренними компонентами компьютера выполните следующие действия.

1. Рабочая поверхность должна быть ровной и чистой, чтобы не поцарапать крышку компьютера.
2. Выключите Ваш компьютер (см. раздел «Выключение Вашего компьютера» на странице 40).



ВНИМАНИЕ. Чтобы отсоединить сетевой кабель, сначала отсоедините кабель от компьютера, а затем отсоедините его от сетевого устройства.

3. Отсоедините от портативного компьютера все телефонные или сетевые кабели.
4. Нажмите и извлеките все установленные карты из слота ExpressCard и слота Media Card.
5. Отсоедините компьютер и все внешние устройства от электросети.



ВНИМАНИЕ. Во избежание повреждения системной платы перед обслуживанием портативного компьютера необходимо извлечь аккумуляторную батарею из отсека.

6. Извлеките батарею из отсека (см. раздел «Замена батареи» на странице 42).
7. Нажмите кнопку питания, чтобы снять статическое электричество с системной платы.

Замена аккумуляторной батареи

Замена и извлечение данной аккумуляторной батареи может быть легко выполнена. Перед заменой аккумуляторной батареи убедитесь в том, что компьютер полностью выключен.

⚠ ВНИМАНИЕ. Во избежание повреждения портативного компьютера используйте только тот аккумулятор, который предназначен именно для данного компьютера Alienware. Не используйте другие аккумуляторы, предназначенные для других портативных компьютеров Alienware или Dell.

Для снятия аккумуляторной батареи.

1. Следуйте инструкциям, приведенным в разделе «Перед началом работы» на стр. 40.
2. Выключите компьютер и переверните его.
3. Сдвиньте фиксатор аккумулятора в открытое положение, как показано на рисунке.
Аккумуляторная батарея выдвинется.
4. Извлеките аккумуляторную батарею.

Чтобы заменить аккумуляторную батарею, выполните шаги по ее извлечению в обратном порядке.

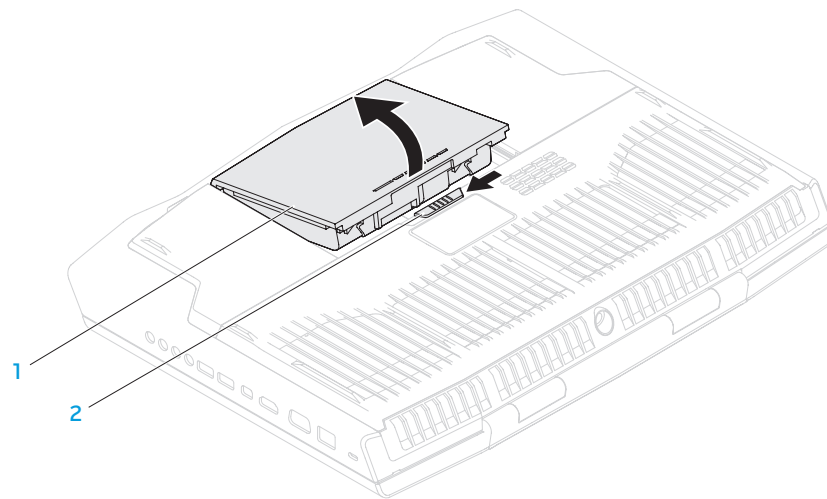

1 Аккумуляторная батарея

2 Защелка аккумулятора

Установка дополнительной памяти/замена памяти

Ваш портативный компьютер оборудован модулем памяти с возможностью настройки. Для обновления оперативной памяти доступны разъемы для модуля памяти промышленного стандарта JEDEC PC3-12800 (DDR3-1600) SODIMM.



ПРИМЕЧАНИЕ. Если вы приобрели вариант с двухъядерным процессором, то ваш компьютер поддерживает использование только разъема модуля памяти DIMM A и DIMM B.



ПРИМЕЧАНИЕ. В приведенной ниже таблице указан единственный возможный способ настройки системной памяти. Вы также можете настроить системную память, установив модули памяти в разъемы DIMM C и DIMM D.

Разъем модуля памяти DIMM A	Разъем модуля памяти DIMM B	Разъем модуля памяти DIMM C	Разъем модуля памяти DIMM D	Общий объем памяти
2 Гб	2 Гб	—	—	4 Гб
2 Гб	4 Гб	—	—	6 Гб
4 Гб	4 Гб	—	—	8 Гб
8 Гб	8 Гб	—	—	16 Гб
8 Гб	8 Гб	8 Гб	8 Гб	32 Гб

Извлечение модуля(ей) памяти



ПРИМЕЧАНИЕ. Ваш компьютер поддерживает установку до четырех модулей памяти. Получить доступ к разъемам DIMM A и DIMM B можно после снятия крышки отсека в нижней части вашего компьютера. Информацию об обновлении модуля (модулей) памяти в разъемах DIMM C и DIMM D см. в разделе *Service Manual* (Руководство по обслуживанию) по адресу support.dell.com/manuals.

1. Следуйте инструкциям, приведенным в разделе «Перед началом работы» на стр. 40.
2. Извлеките батарею (см. раздел «Замена аккумуляторной батареи» на странице 42).
3. Извлеките четыре винта, удерживающих дверцу отсека на корпусе компьютера.
4. Сдвиньте дверцу отсека по направлению к задней части компьютера. поднимите ее наверх и затем извлеките из компьютера.

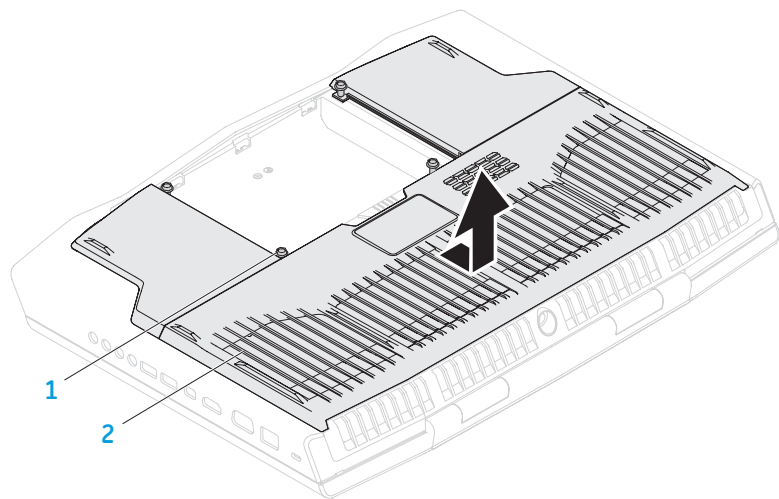

1 винты (4)

2 Крышка отсека

5. Используя кончики пальцев, разведите удерживающие пружинные зажимы разъема модуля памяти, чтобы он поднялся.
6. Извлеките модуль памяти.

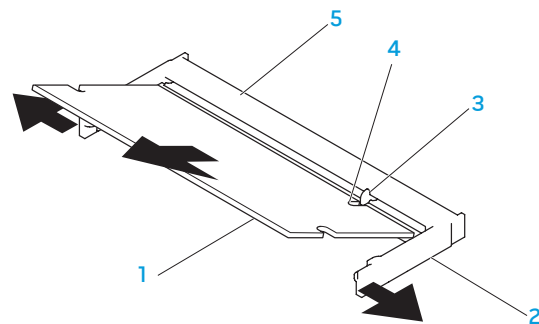

1 Модуль памяти

2 Зажимные клипсы (2)

3 памяти

4 Выемка

5 контакты разъема модуля

Для замены модулей памяти повторите действия по извлечению в обратном порядке. Вставляя модуль памяти в разъем, убедитесь, что паз в модуле памяти совпадает с выступом в разъеме.



ПРИМЕЧАНИЕ. Если необходимо установить модули памяти в два разъема, установите сначала модуль памяти в нижний разъем и лишь затем - в верхний.



ПРИМЕЧАНИЕ. Возможно, если неправильно установить модуль памяти, компьютер не будет загружаться.

Обновление или замена жесткого диска(-ов)

Ваш портативный компьютер оборудован двумя жесткими дисками.

Извлечение жесткого диска(-ов)

1. Следуйте инструкциям, приведенным в разделе «Перед началом работы» на стр. 40.
2. Извлеките аккумуляторную батарею (см. раздел «Замена аккумуляторной батареи» на странице 42).
3. Извлеките четыре винта, удерживающих дверцу отсека на корпусе компьютера.
4. Сдвиньте дверцу отсека по направлению к задней части компьютера, поднимите ее вверх и извлеките из компьютера.

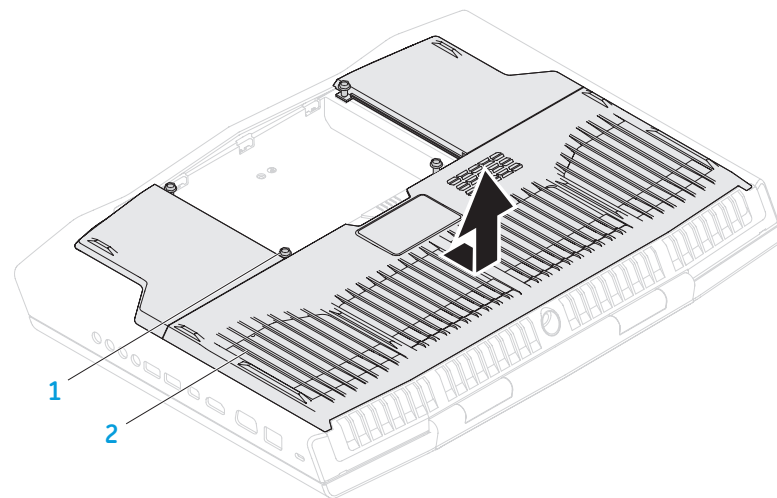

1 винты (4)

2 Крышка отсека

5. Разблокируйте рычажок и отсоедините кабель жесткого диска от разъема на системной плате.
6. Ослабьте четыре невыпадающих винта, удерживающих жесткий диск.
7. С помощью язычка для извлечения выньте жесткий диск из корпуса компьютера.

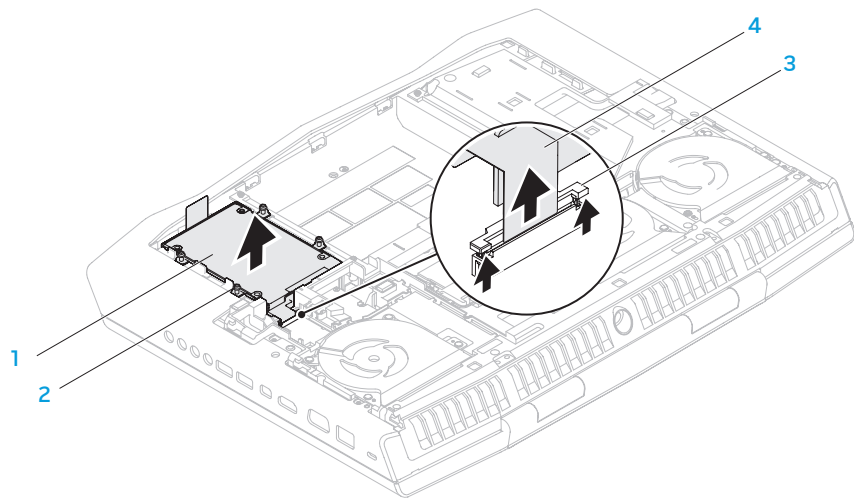

- | | |
|--------------------------|-------------------------|
| 1 жесткий диск | 3 рычажок |
| 2 невыпадающие винты (4) | 4 кабель жесткого диска |

8. Отсоедините планку-шифратор от жестких дисков.

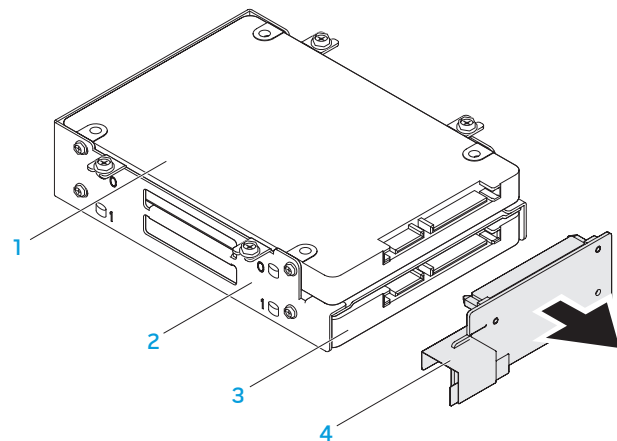

- | | |
|---------------------------------|---------------------------------|
| 1 Первичный жесткий диск (HDD0) | 3 Вторичный жесткий диск (HDD1) |
| 2 Кронштейн для жесткого диска | 4 Планка-шифратор |

- Удалите четыре винта, удерживающих первичный жесткий диск (HDD0), и выньте жесткий диск из кронштейна.
- Удалите четыре винта, удерживающих вторичный жесткий диск (HDD1), и выньте жесткий диск из кронштейна.

Чтобы заменить жесткий диск(и), выполните описанные выше действия в обратном порядке.

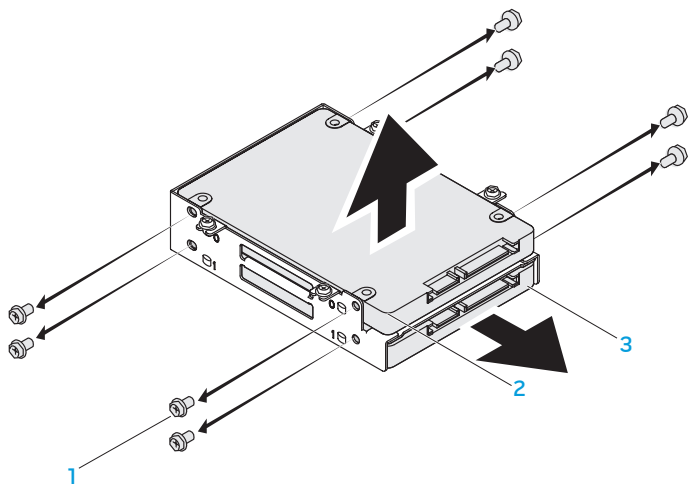

1 Винты (8)

2 Первичный жесткий диск (HDD0)

3 Вторичный жесткий диск (HDD1)

ՀԱՅԿԱՍՏԱՆԻ ՏՆՈՒՆԵՐԻ ԿՈՄԻՏԵ

РАЗДЕЛ 5: УСТРАНЕНИЕ НЕПОЛАДОК

Основные полезные советы

- Питание компьютера не включается: Проверить подключение блока питания к рабочей сети питания. Если он подключен к сетевому фильтру, то убедитесь в том, что фильтр работает.
- Подключения: Проверьте все кабели и убедитесь в отсутствии ненадежных соединений.
- Экономия энергии: нажав на кнопку питания на менее чем 4 секунды, убедитесь в том, что ваша система не находится в режиме сна или ожидания. В режиме ожидания индикатор питания сменит свой цвет с синего на черный. В спящем режиме индикатор не будет гореть.
- Яркость: проверьте и отрегулируйте яркость ЖК-экрана нажатием сочетания клавиш <Fn><F4> или <Fn><F5>.
- Выбор дисплея: нажмите сочетание клавиш <Fn><F6> для проверки того, что портативный компьютер не переведен в режим вывода изображения «Только на внешний экран».
- Используйте с портативным компьютером только поставленный в комплекте адаптер переменного тока.

Создание резервных копий и общее обслуживание

- Регулярно выполняйте создание резервных копий важных данных и храните копии вашей операционной системы и программного обеспечения в безопасном месте. Не забудьте записать серийные номера, если вы храните их не в оригинальных коробках, например, в футляре для компакт-дисков.
- Запускайте обслуживающие утилиты как можно чаще. Вы можете запланировать выполнения данных утилит на время простоя вашего компьютера. Для этого вы можете использовать предоставляемые вместе с операционной системой утилиты или же приобрести более мощное специализированное программное обеспечение.
- Выпишите ваши пароли и храните их в безопасном месте (не в вашем компьютере). Это особенно важно в том случае, если вы желаете защитить с помощью пароля системный BIOS и операционную систему.
- Записывайте важнейшие настройки, например, настройки сети, коммутируемого доступа, почты и доступа в Интернет.

При выполнении поиска и устранения неисправностей на вашем компьютере выполняйте следующие указания по обеспечению безопасности.

- До того, как прикоснуться к внутренним компонентам компьютера, следует дотронуться до некрашеной части корпуса. Таким образом вы снимите накопившийся заряд статического электричества, который может повредить ваш компьютер.
- Выключите компьютер и все подключенные периферийные устройства.
- Отключите все подключенные к компьютеру периферийные устройства.

Необходимо проверить:

- Убедиться в том, что кабель адаптера переменного тока надежно подключен к компьютеру и заземленной трехштырьковой розетке. Убедиться в работоспособности розетки.
- Убедиться в том, что ИБП или удлинитель включен (если применимо).
- Если периферийные устройства (например, клавиатура, мышь, принтер и т.п.) не работают, убедитесь, что они правильно подключены.
- Если перед возникновением проблемы была выполнена установка или извлечение компонентов компьютера, то убедитесь в правильности проведения процедуры установки.
- В случае возникновения на экране сообщения об ошибке запишите точный текст сообщения об ошибке перед звонком в службу технической поддержки Alienware для облегчения диагностики и устранения неисправности.
- Если в программе появится сообщение об ошибке, обратитесь к документации программы.

Программные диагностические инструменты

Проверка Enhanced Pre-Boot System Assessment

Компьютер запускает проверку Enhanced Pre-boot System Assessment (ePSA) — серию встроенных диагностических тестов, которые проверяют системную плату, клавиатуру, дисплей, память, жесткий диск и т.п.

Для вызова ePSA.

1. Включите (или перезагрузите) компьютер.
2. Когда на экране появится логотип Alienware, сразу нажмите клавишу <F12>.



ПРИМЕЧАНИЕ. Если эти клавиши нажаты с опозданием и появился экран с логотипом операционной системы, дождитесь появления рабочего стола Microsoft Windows, затем выключите компьютер и повторите попытку.

3. Выберите пункт **Diagnostics** (Диагностика) в загрузочном меню и нажмите клавишу <Enter>.
4. Следуйте инструкциям на экране. Если обнаружен сбой, диагностика прекращается и компьютер выдает звуковой сигнал.
 - Чтобы прекратить проверку и перезапустить компьютер, нажмите <n>.
 - Чтобы перейти к следующему тесту, нажмите <y>.
 - Чтобы повторить тест неисправного компонента, нажмите <g>.

Если при проведении проверки системы перед загрузкой ePSA будут обнаружены неполадки, запишите коды ошибки и обратитесь в корпорацию Alienware (для получения подробной информации см. «КАК СВЯЗАТЬСЯ С ALIENWARE» на стр. 72).

После успешного завершения проверки ePSA вы получаете сообщение “Do you want to run the remaining memory tests? This will take about 30 minutes or more. Do you want to continue? (Recommended).” Желаете выполнить остальные тесты памяти? Данная процедура займет более 30 минут. Желаете продолжить? (Рекомендуется).

Если существуют проблемы с памятью, нажмите <y>, в противном случае нажмите <n>. Появляется следующее сообщение: “Enhanced Pre-boot System Assessment complete.” «Проверка Enhanced Pre-boot System Assessment завершена.

Нажмите <o> для перезагрузки компьютера.

Ответы на частые вопросы

Проблемы при запуске компьютера

Компьютер не проходит тест POST

Самотестирование после включения питания (тест POST) гарантирует соответствие компьютера всем требованиям системы, а также надлежащую работу аппаратного обеспечения до продолжения процесса загрузки. Если компьютер проходит тест POST, процесс загрузки продолжается в нормальном режиме. Тем не менее, если компьютер не проходит тест POST, издается один сигнал для сообщения об общей неисправности, а также на экран выводится сообщение об ошибке. Для получения помощи обращайтесь в службу поддержки Alienware (для получения более подробной информации см. «КАК СВЯЗАТЬСЯ С ALIENWARE» на стр. 72).

Компьютер не реагирует на команды или появляется одноцветный синий экран

 **ВНИМАНИЕ.** Если вы не смогли завершить работу системы, данные могут быть потеряны.

Если компьютер не реагирует на нажатие клавиш на клавиатуре или перемещение мыши, нажмите и удерживайте кнопку питания не менее 6 секунд, пока компьютер не выключится, затем перезагрузите компьютер.

 **ПРИМЕЧАНИЕ.** После перезагрузки компьютера может запуститься программа chkdsk. Следуйте инструкциям на экране.

Проблемы с программным обеспечением

Приложение не отвечает на запросы или часто прекращает работу

Завершите программу.

1. Нажмите <Ctrl><Shift><Esc> одновременно.
2. Перейдите на вкладку **Приложения** и выберите программу, которая не отвечает.
3. Нажмите кнопку **Завершить задачу**.

Обратитесь к документации по программе.

Если необходимо, удалите и заново установите программу.

Программа разработана для более ранних версий операционной системы Microsoft Windows

Запустите мастер совместимости программ.

Мастер совместимости программ **Program Compatibility Wizard** помогает настроить приложение таким образом, что оно работает в среде, подобной более ранним версиям операционной среды Microsoft Windows.

1. Нажмите **Пуск**  → **Панель управления** → **Программы** → **Программы и функции** → **Использовать более раннюю программу с данной версией Windows**.
2. В окне приветствия нажмите кнопку **Далее**.
3. Следуйте инструкциям на экране.

Другие проблемы с программным обеспечением

Сразу же создайте резервные копии файлов.

Используйте антивирусное программное обеспечение для проверки жестких дисков или компакт-дисков.

Сохраните и закройте все открытые файлы или программы, а затем завершите работу компьютера с помощью меню **Пуск**.

Выполните сканирование компьютера для поиска шпионского программного обеспечения.

Если производительность компьютера ухудшилась, на экране часто появляются окна с рекламой или имеются проблемы подключения к Интернету, то, вероятно, компьютер заражен шпионским программным обеспечением. Воспользуйтесь антивирусной программой, в которую входит защита от шпионского программного обеспечения (может потребоваться обновление программы), чтобы выполнить сканирование компьютера и удалить шпионские программы.

Запустите диагностическое приложение ePSA.

Если все тесты пройдены успешно, ошибка связана с программным обеспечением.

Прочитайте документацию по программе или обратитесь к производителю за информацией по устранению неисправностей.

- Убедитесь, что программа совместима с операционной системой, установленной на компьютере.
- Убедитесь, что компьютер соответствует минимальным требованиям к оборудованию, необходимым для запуска программного обеспечения. Информацию см. в документации по программе.
- Убедитесь, что программа была правильно установлена и настроена.
- Убедитесь, что драйверы устройств не конфликтуют с программой.
- Если необходимо, удалите и заново установите программу.

Проблемы с жестким диском

Дайте компьютеру остыть перед включением

Горячий накопитель на жестких дисках может мешать запуску операционной системы. Прежде чем включать компьютер, попробуйте дать ему остыть до комнатной температуры.

Запустите программу проверки диска

1. Нажмите **Пуск**  → **Компьютер**.
2. Щелкните правой кнопкой мыши **Локальный диск С:**.
3. Нажмите **Свойства** → **Инструменты** → **Проверить сейчас**.
Если появляется окно **Контроля учетных записей пользователей**, нажмите **Дальше**.
4. Следуйте инструкциям на экране.

Проблемы с памятью

При запуске обнаруживаются ошибки памяти

- Убедитесь в правильности расположения и ориентации модулей памяти. Если возможно, переустановите подули памяти (см. «Установка дополнительной памяти или замена памяти» на стр. 43).
- В компьютере с использованием конфигурации с двухканальной памятью модули памяти должны быть установлены парно. Если вам требуется помощь, обращайтесь в службу технической поддержки Alienware (для получения более подробной информации см. «КАК СВЯЗАТЬСЯ С ALIENWARE» на стр. 72).

Проблемы с монитором

Отсутствует изображение на мониторе



ПРИМЕЧАНИЕ. Если используется программа, которая требует более высокого разрешения, чем поддерживается компьютером, рекомендуется подключить к компьютеру внешний монитор.

Возможно, компьютер находится в энергосберегающем режиме.

Для перехода в нормальный режим работы нажмите на любую клавишу или на кнопку питания.

Переключите видеоизображение.

Если к компьютеру подключен внешний монитор, для переключения изображения на дисплей нажмите комбинацию клавиш <Fn><F6>.

Проблемы, связанные с питанием

При нажатии на кнопку питания компьютер не включается

- Если блок питания подключен к фильтру или ИБП, убедитесь, что они надежно подсоединены к сети электропитания, включены и работают правильно.
- Проверьте правильную работу розетки при помощи другого устройства, например, заведомо исправного радиоприемника или лампы. Если розетка не работает, вызовите электрика или свяжитесь с поставщиком электроэнергии для оказания дальнейшей помощи.
- Если проблема не устраняется, обращайтесь в службу поддержки Alienware (для получения более подробной информации см. «КАК СВЯЗАТЬСЯ С ALIENWARE» на стр. 72).

אֲשֶׁר לִפְנֵי ה' אֱלֹהֵינוּ

РАЗДЕЛ 6: ВОССТАНОВЛЕНИЕ СИСТЕМЫ

AlienRespawn

 **ВНИМАНИЕ.** В результате использования функции AlienRespawn навсегда удаляются программы или драйверы, установленные после получения компьютера. Перед использованием AlienRespawn создайте на диске копию приложений, которые необходимо установить на компьютер. Используйте функцию AlienRespawn только в том случае, если проблему с операционной системой не удалось решить с помощью функции восстановления системы.

 **ВНИМАНИЕ.** Несмотря на то, что функция AlienRespawn предназначена для защиты файлов с данными на вашем компьютере, перед использованием функции AlienRespawn рекомендуется создать резервную копию ваших файлов с данными.

С помощью функции AlienRespawn вы можете вернуть жесткий диск в заводское состояние без удаления имеющихся личных данных и файлов.

Функция AlienRespawn позволяет создавать архивную копию и восстанавливать более раннее рабочее состояние компьютера.

AlienRespawn Basic (Базовая версия)

Для восстановления заводского образа системы с сохранением файлов с данными.

1. Выключите компьютер.
2. Отключите все подключенные к компьютеру устройства (например, дисковод USB, принтер и т.д.) и удалите все недавно установленное внутреннее аппаратное обеспечение.



ПРИМЕЧАНИЕ. Не отключайте кабель адаптера переменного тока.

3. Включите ваш компьютер.
4. После появления логотипа Alienware нажмите кнопку <F8> несколько раз для открытия окна **Дополнительные параметры загрузки**.



ПРИМЕЧАНИЕ. Если эти клавиши нажаты с опозданием и появился экран с логотипом операционной системы, дождитесь появления рабочего стола Microsoft Windows, затем выключите компьютер и повторите попытку.

5. Выберите **Восстановить компьютер**.
6. Выберите **AlienRespawn and Emergency Backup** (AlienRespawn и создание резервной копии) в меню **System Recovery Options** (Восстановление системы) и следуйте указаниям на экране.



ПРИМЕЧАНИЕ. Для выполнения процесса восстановления может потребоваться час или более в зависимости от объема восстанавливаемых данных.



ПРИМЕЧАНИЕ. Для получения дополнительной информации о AlienRespawn, см. статью 353560 в базе знаний на веб-узле support.dell.com.

Обновление до версии AlienRespawn Professional

AlienRespawn предоставляет дополнительные функции, которые позволяют выполнять следующее.

- Создавать архивные копии и восстанавливать состояние вашего компьютера на основании типов файлов
- Создание архивных копий с сохранением на локальное накопительное устройство
- Планирование создания архивных копий в автоматическом режиме

Для обновления до версии AlienRespawn Professional.

1. Дважды нажмите ярлык  AlienRespawn в области уведомления рабочего стола.
2. Нажмите **Upgrade Now!** (Обновить сейчас!).
3. Следуйте инструкциям на экране.

Создание архивной копии с помощью сервиса Dell DataSafe Online (дополнительно)



ПРИМЕЧАНИЕ. Сервис Dell DataSafe Online поддерживается только операционными системами Windows.



ПРИМЕЧАНИЕ. Для быстрой загрузки или пересылки рекомендуется использовать широкополосное соединение.

Dell DataSafe Online представляет собой сервис для автоматического резервного копирования и восстановления данных, который помогает защитить ваши данные и другие важные файлы в случае различных происшествий: кражи, пожара или стихийных бедствий. Вы можете получить доступ к этой службе с помощью вашего компьютера, используя учетную запись, защищенную паролем.

Для получения дополнительной информации перейдите на страницу delldatasafe.com.

Планировать создание архивов данных.

1. Дважды щелкните мышкой по пиктограмме  Dell DataSafe Online в панели задач.
2. Следуйте инструкциям, появляющимся на экране.

Сервис My Dell Downloads

 **ПРИМЕЧАНИЕ.** Сервис My Dell Downloads может быть недоступен для некоторых регионов.

Для некоторого программного обеспечения, предустановленного на вашем компьютере Alienware, носитель с резервными копиями в комплект поставки не входят. Доступ к данному программному обеспечению можно получить на веб-узле My Dell Downloads. С данного веб-узла вы можете загрузить имеющееся программное обеспечение для установки или создать свой собственный резервный диск.

Для регистрации и использования сервиса My Dell Downloads.

1. Перейдите по адресу **DownloadStore.dell.com/media**.
2. Выполняйте инструкции на экране для выполнения регистрации и загрузки программного обеспечения.
3. Повторно установите программное обеспечение или создайте резервный диск для использования в будущем.

ሥነ-ምግባር ፡ ሥነ-ምግባር ፡ ሥነ-ምግባር

РАЗДЕЛ 7: ТЕХНИЧЕСКИЕ ХАРАКТЕРИСТИКИ

Модель компьютера

Alienware M18x

Размеры

Высота

Передняя часть 53,0 мм (2,09 дюйма)

Задняя часть 54,20 мм (2,13 дюйма)

Ширина 436,0 мм (17,17 дюйма)

Глубина 322,0 мм (12,68 дюйма)

Вес с аккумулятором на 12 ячеек и оптическим дисководом (минимальный) 5,41 кг (11,8 фунта)

ПРИМЕЧАНИЕ. Вес вашего портативного компьютера отличается в зависимости от заказанных параметров и изменчивости производственного процесса.

Информация о компьютере

Процессор

- Intel Core i7 Extreme Edition (второе поколение)
- Intel Core i7 и i5 (второе поколение)

Кэш-память второго уровня 256 Кбайт

Кэш-память третьего уровня до 8 Мбайт

Частота шины 100 МГц

Набор микросхем системы Набор микросхем Mobile Intel HM67 Express

Разрядность шины SDRAM один или два 64-битных канала DDR3 с частотой до 1600 МГц

Разрядность адресной шины процессора 32 бита

Разрядность процессора 64 бит

Флэш-память BIOS SPI 32 Мбит

Графическая шина PCIe x16 Gen2

Память

Разъемы	четыре внутренних модуля DDR3 с подключением через разъемы JEDEC SODIMM
Допустимый объем	2 Гб, 4 Гб и 8 Гб
Тип памяти	<ul style="list-style-type: none">• конфигурация DDR3 до 1600 МГц без буфера, в двухканальном режиме, -без кода коррекции ошибок (non-ECC)• Технология настройки памяти Extreme Memory Profiles (XMP) 1600 и 1866
Возможные конфигурации памяти	4 Гб, 6 Гб, 8 Гб, 16 Гб и 32 Гб

Порты и разъемы

Сетевой адаптер	один разъем RJ45
Разъем USB	<ul style="list-style-type: none">• два 4-контактных USB 2.0 совместимых разъема• два 4-контактных разъема, совместимых со стандартом USB 3.0
комбинация eSATA/USB	Один 7-контактный /4-контактный комбинированный разъем, с поддержкой eSATA/USB 2.0 с технологией PowerShare
Вход и выход HDMI	один 19-контактный разъем
Разъем Mini-DisplayPort	один 20-контактный разъем

Порты и разъемы

VGA	один 15-контактный разъем
Звуковые устройства	<ul style="list-style-type: none">• два разъема для подключения стерео наушников/динамиков• один разъем для подключения микрофона
S/PDIF	один комбинированный разъем для подключения наушников / S/PDIF
Карт-ридер для карт Media Card	один слот 9-в-1
ExpressCard	один разъем ExpressCard/54

Передача данных

Сетевой адаптер	Локальная сеть 10/100/1000 Мбит/с на системной плате
Беспроводная связь	<ul style="list-style-type: none">• один слот Mini-Card половинного размера• функция Bluetooth; Wireless Display (дополнительно); WirelessHD (дополнительно)

Видео

Видеоадаптер	
Встроенная	Intel HD Graphics 3000
Отдельная	<ul style="list-style-type: none">• NVIDIA GeForce GTX 460M• AMD Radeon HD 6970M
Видеопамять	
Встроенная	Выделенная видеопамять 512 Мб (для общей системной памяти более 4 ГБ)
Отдельная	<ul style="list-style-type: none">• 1,5 Гб GDDR5 для NVIDIA GeForce GTX 460M• 2,0 Гб GDDR5 для AMD Radeon HD 6970M
Поддержка внешнего дисплея	HDMI, Mini DisplayPort, VGA, WiDi (дополнительно) и WirelessHD (дополнительно)

Аудио

Тип	внутренний динамик 2.1 и сабвуфер
Контроллер	кодек IDT 92HD73C
Динамики	двойные динамики сопротивлением 4 Ом в левой и правой колонке
Сабвуфер	моно сабвуфер сопротивлением 4 ома

Аудио

Внутренний усилитель для динамиков	MAXIM MAX9736A 15Вт стерео / 30Вт моно
Выходная мощность	
Динамик	до 5 Вт в среднем на канал; до 2,5 Вт средней общей мощности
Сабвуфер	до 10 Вт в среднем на канал; до 5 Вт средней общей мощности
Поддержка внутреннего микрофона	Двойной цифровой микрофон в камере
Регулировка уровня звука	программное меню и функциональные клавиши на клавиатуре для управления звуком

Жесткий диск

Количество накопителей	Два
Жесткий диск	<ul style="list-style-type: none">• один жесткий диск 2,5 дюйма SATA 2.0 (3 Гбит/с) или SATA 3.0 (6 Гбит/с)• Один твердотельный диск

Карт-ридер Media Card

Поддерживаемые карты	<ul style="list-style-type: none">Карта памяти Secure digital (SD)Карта Secure Digital Input/Output (SDIO)Карта памяти Secure Digital Extended Capacity (SDXC)Карта MultiMedia Card (MMC)Карта MultiMedia Card plus (MMC+)Карта Memory StickКартаMemory Stick PRO Фотографическая карта xD-Picture (тип М и тип Н) Карта высокой плотности записи Hi Density-SD (SDHD)Карта высокой емкости Hi Capacity-SD (SDHC)
----------------------	---

Дисплей

Тип	Монитор 18,4 дюйма с белой светодиодной подсветкой FHD WLED TrueLife
Максимальное разрешение	1920 x 1080
Размеры (активная область)	
Высота	230,04 мм (9,06 дюйма)
Ширина	408,96 мм (16,10 дюйма)
Диагональ	469,22 мм (18,47 дюйма)
Частота обновления	60 Гц
Угол открытой крышки дисплея	0° (закрыта) - 135°
Шаг зерна	0,2550 мм
Настройка	для настройки яркости используются комбинации клавиш

Клавиатура (с подсветкой)

Количество клавиш	<ul style="list-style-type: none">82 (Корея, США и Канада)83 (Европа)86 (Япония)
Цвет подсветки	RGB; цвета можно изменить с помощью приложения AlienFX в центре управления Alienware Command Center. Для получения более подробной информации см. «Центр управления Alienware Command Center» на стр. 26

Сенсорная панель

Разрешение по осям X/Y (режим графики таблиц)	240 знаков на дюйм
Размер	
Высота	Чувствительная зона 56,00 мм (2,20 дюйма)
Ширина	Прямоугольник 99,5 мм (3,92 дюйма)

Камера

Разрешение камеры	3,0 мегапикселя
Видеоразрешение	2048 x 1536
Диагональный угол обзора	60°

Аккумулятор

12-элементная «интеллектуальная» ионно-литиевая батарея (96 Втч)	
Высота	30,2 мм (1,19 дюйма)
Ширина	174,0 мм (6,85 дюйма)
Глубина	133,3 мм (5,25 дюйма)
Масса	максимум 0,65 кг максимум (1,43 фунта)
Напряжение	12 В пост. тока — 16,8 В пост. тока
Время работы	время работы батареи меняется в зависимости от условий эксплуатации и может значительно уменьшаться при выполнении энергоемких задач.
Срок службы (приблизительно)	300 циклов разряда/заряда
Диапазон температур	
При работе	от 0 °C до 50 °C (от 32° до 122 °F)
Для хранения	от -20 °C до 60 °C
Батарея типа «таблетка»	CR-2032

Адаптер переменного тока

Тип	240 Вт/330 Вт
Входное напряжение	100-240 В перем. тока
Входной ток (максимум)	
240 Вт	3,50 А
330 Вт	4,40 А
Входная частота	50 Гц — 60 Гц
Выходной ток	
240 Вт	12,30 А (непрерывно)
330 Вт	16,92 А
Выходная мощность	
240 Вт	240 Вт
330 Вт	330 Вт
Номинальное выходное напряжение	19,50 В пост. тока

Адаптер переменного тока

Диапазон температур	
Для работы	
240 Вт	от 0°C до 40°C (от 32°F до 104°F)
330 Вт	10°C - 35°C (50°F - 95°F)
Для хранения	от -40°C до 70°C (от -40°F до 158°F)
Типы разъемов	
Разъем постоянного тока	трехконтактная вилка, 7,4 мм
Разъем переменного тока	3-контактный — С13 (150 Вт) 3-контактный — С13 (240 Вт)

Условия работы компьютера

Диапазон температур	
При работе	от 0 °C до 35 °C (от 32 °F до 95 °F)
Для хранения	от -40 °C до 65 °C (от -40 °F до 149 °F)
Относительная влажность (максимальная)	
При работе	от 10% до 90% (без конденсации)
Для хранения	от 10% до 95% (без конденсации)

Условия работы компьютера

Максимальная вибрация (случайный спектр вибраций, моделирующий условия работы пользователя)

При работе 0,66 g (среднекв.)

Для хранения 1,3 g (среднекв.)

Максимальный удар (при работе - измеряется при нахождении жесткого диска в рабочем режиме с помощью полусинусоидального импульса длительностью 2 мс. Также измерен при исходном положении головки накопителя на жестких дисках и при полусинусоидальном импульсе 2 мс для хранения)

При работе 110 G

Для хранения 160 G

Высота над уровнем моря (максимальная)

При работе от -15,2 м до 3048 м (от -50 футов до 10 000 футов)

Для хранения от -15,2 м до 10 668 м (от -50 футов до 35 000 футов)

Уровень загрязняющих веществ, переносимых по воздуху G1 согласно определению ISA-71.04-1985



ПРИЛОЖЕНИЕ

ОБЩИЕ ПРАВИЛА ТЕХНИКИ БЕЗОПАСНОСТИ И ИСПОЛЬЗОВАНИЯ ЭЛЕКТРИЧЕСКИХ УСТРОЙСТВ

Установка компьютера

- Перед началом эксплуатации вашего компьютера ознакомьтесь с указаниями, приведенными на корпусе вашего компьютера и в документации.
- Сохраните инструкции по технике безопасности и эксплуатации.
- Запрещается использовать данное устройство возле воды или источника тепла.
- Всегда устанавливайте компьютер на устойчивую рабочую поверхность.
- Подключайте компьютер только к такому типу источника питания, который указан на паспортной табличке изделия.
- Не допускайте блокировки или закрытия любых отверстий или вентиляторов на корпусе компьютера. Они необходимы для обеспечения циркуляции воздуха.
- Не вставляйте какие-либо предметы в вентиляционные отверстия в корпусе.
- Убедитесь в том, что во время эксплуатации ваш компьютер заземлен надлежащим образом.
- Не пытайтесь подключить ваш компьютер к розетке без надлежащего заземления.
- Если вы используете электрический удлинитель, то убедитесь в том, что общий потребляемый компьютером номинальный ток не превышает максимально допустимое значение для электрического удлинителя.

Использование компьютера

- Уложите все кабели и шнур питания таким образом, чтобы избежать возможного падения или помех. Не допускайте размещения каких-либо предметов на шнуре электропитания.
- Не допускайте попадания какой-либо жидкости на поверхность или внутрь вашего компьютера.
- Перед перемещением вашего компьютера всегда отключайте все шнуры питания, модемные и прочие кабели от стенных розеток для того, чтобы не допустить поражения электрическим током.

Опасность электростатического разряда (ESD)

Если не принять мер предосторожности, то электростатический разряд (ESD) может повредить электронные компоненты внутри компьютера. Возникновение электростатических разрядов вызывается статическим электричеством, а нанесенные повреждения обычно носят необратимый характер.

Специалисты по компьютерной технике обычно используют специальную подключенную к корпусу компьютера заземляющую манжету, чтобы избежать повреждений компонентов статическим электричеством. Для уменьшения риска повреждения компонентов электростатическим разрядом следует соблюдать следующие рекомендации:

- Перед началом проведения работ необходимо отключить питание вашего компьютера и подождать несколько минут.
- Прикоснитесь к корпусу компьютера для снятия электростатического заряда со своего тела.
- Дотрагивайтесь только до тех компонентов, замену которых необходимо выполнить.

- Не ходите по комнате во время выполнения замены компонентов внутри корпуса, особенно если пол покрыт ковром, или в помещении с низкой температурой и влажностью.
- Если вы по какой-либо причине извлекли периферийные платы, то поместите их на снятую часть компьютерного корпуса. Не прикасайтесь к краевым соединителям в нижней части платы, которые подключаются к системной плате.

Общие правила техники безопасности

- Механические удары: ни при каких условиях не подвергайте ваш компьютер воздействию сильных механических ударов. Небрежное обращение с вашим компьютером может привести к его повреждению. Гарантия не распространяется на повреждения, возникшие в результате удара.
- Поражение электрическим током: компьютер в закрытом корпусе безопасен. Ваш компьютер имеет встроенную защиту от большинства сбоев электропитания.

Свяжитесь с Alienware в следующих случаях

- Повреждена батарея, шнур питания или вилка.
- При попадании в ваш компьютер жидкости.
- В случае падения вашего компьютера или повреждения его корпуса.
- В случае невозможности нормальной работы вашего компьютера при соблюдении всех указаний инструкции по эксплуатации.

Запасные компоненты или комплектующие детали

Рекомендуется использовать только те запасные части и принадлежности, которые рекомендует компания Alienware.

СКАК СВЯЗАТЬСЯ С ALIENWARE



ПРИМЕЧАНИЕ. При отсутствии действующего подключения к Интернету контактную информацию можно найти в счете на приобретенный товар, упаковочном листе, счете или каталоге продуктов Dell.

Dell предоставляет интерактивную поддержку и поддержку клиентов по телефону, а также другие виды услуг. Поскольку доступность услуг зависит от страны и продукта, некоторые услуги могут быть недоступны в Вашем регионе.

Чтобы обратиться в Dell по вопросам продажи, технической поддержки или обслуживания клиентов.

1. Посетите **dell.com/contactdell**.
2. Выберите страну или регион.
3. Выберите ссылку на соответствующую услугу или поддержку.
4. Выберите наиболее удобный способ обращения в Dell.

Веб-узлы

Информацию о продуктах и услугах Alienware можно получить на следующих веб-узлах.

- **dell.com**
- **dell.com/ap** (только для Азиатско-Тихоокеанского региона)
- **dell.com/jp** (только для Японии)
- **euro.dell.com** (только для Европы)
- **dell.com/la** (Латинская Америка и Карибский бассейн)
- **dell.ca** (только для Канады)

Связаться со службой поддержки Alienware можно на следующих веб-узлах.

- **support.dell.com**
- **support.jp.dell.com** (только для Японии)
- **support.euro.dell.com** (только для Европы)
- **support.la.dell.com** (Аргентина, Бразилия, Чили, Мексика)

Информация в соответствии с NOM (официальный стандарт Мексики) (только для Мексики)

Следующая информация об устройствах, описанных в данном документе, приводится в соответствии с требованиями Официального мексиканского стандарта (NOM).

Импортер.

Dell Mexico S.A. de C.V.
Paseo de la Reforma 2620 - Flat 11°
Col. Lomas Altas
11950 Mexico, D.F.

Номер модели	Напряжение	Частота	Потребление электроэнергии	Выходное напряжение	Выходной ток
P12E	100-240 В перем. тока	50-60 Гц	3,50 А/4,40 А	19,50 В пост. тока	12,30 А/16,92 А

Для получения более подробной информации ознакомьтесь с инструкцией по технике безопасности, прилагаемой к вашему компьютеру.

Для получения информации по наилучшим способам обеспечения техники безопасности см. [dell.com/regulatory_compliance](https://www.dell.com/regulatory_compliance).

Напечатано в Китае.
Напечатано на бумаге из вторичного сырья.



OK1J6HA00