

ABOUT THIS MANUAL

VISION CREATIVE, INC.

57가 526

16

		TEL
MODEL	KOR - 63150S()	
BUYER	DEROSA , KOR - 6315A	
	1 2003.2.18	6
	2	7
	3	8
	4	9
	5	10
	()	()
MEMO	- 2003.2.17	

VISION

TEL: 757 - 9340 FAX: 774 - 1039

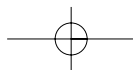

DAEWOO

МИКРОВОЛНОВАЯ ПЕЧЬ

KOR-6315A

**ИНСТРУКЦИЯ ПО
ЭКСПЛУАТАЦИИ**

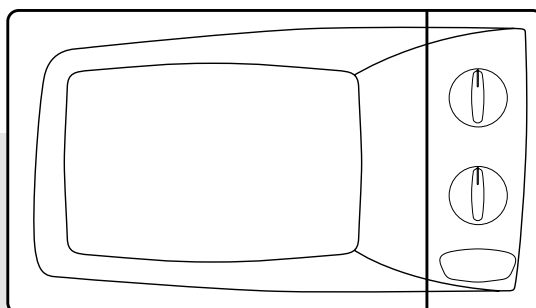

Прежде, чем пользоваться печью, пожалуйста, полностью прочтите эту инструкцию

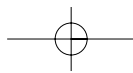

МЕРЫ ПРЕДОСТОРОЖНОСТИ ВО ИЗБЕЖАНИЕ ВОЗМОЖНОГО ОБЛУЧЕНИЯ МИКРОВОЛНОВЫМ ИЗЛУЧЕНИЕМ

- а) Не пытайтесь пользоваться печью при открытой дверце**, поскольку работа с открытой дверцей может привести к вредному воздействию микроволнового излучения. Важно также не разбирать и не ломать предохранительные замки и блокировки.
- б) Не располагайте ничего между передней частью печи и дверцей**, и не позволяйте грязи или остаткам чистящего средства скапливаться на уплотнительных поверхностях.
- с) ПРЕДУПРЕЖДЕНИЕ:** Если дверца или замки дверцы повреждены, не следует пользоваться печью до тех пор, пока они не будут отремонтированы специально обученным человеком: 1) дверца печи (искривления), 2) замки и петли (сломаны или ослаблены), 3) дверные уплотнители или уплотнительные поверхности.
- д) ПРЕДУПРЕЖДЕНИЕ:** Кому-либо, кроме специально обученных лиц, опасно производить какие-либо операции по ремонту или обслуживанию печи, связанные со снятием любых кожухов, защищающих от воздействия микроволнового излучения.
- е) ПРЕДУПРЕЖДЕНИЕ:** Жидкости и другие продукты не должны подогреваться в герметично закрытых сосудах, поскольку они могут взорваться.
- ф) ПРЕДУПРЕЖДЕНИЕ:** Разрешайте детям пользоваться микроволновой печью без присмотра только в том случае, если вы дали им соответствующие инструкции, с тем, чтобы ребенок мог безопасно пользоваться печью, и уяснил опасность неправильного пользования.

СОДЕРЖАНИЕ

МЕРЫ ПРЕДОСТОРОЖНОСТИ ВО ИЗБЕЖАНИЕ ВОЗМОЖНОГО ОБЛУЧЕНИЯ МИКРОВОЛНОВЫМ ИЗЛУЧЕНИЕМ.....	1
СОДЕРЖАНИЕ	1
ИНСТРУКЦИИ ПО ЗАЗЕМЛЕНИЮ	2
УСТАНОВКА	2
ВАЖНЫЕ ИНСТРУКЦИИ ПО БЕЗОПАСНОСТИ	2
ВНЕШНИЙ ВИД И ОСОБЕННОСТИ ПЕЧИ	4
ПОРЯДОК РАБОТЫ	5
ПОСУДА ДЛЯ ПРИГОТОВЛЕНИЯ ПИЩИ	5
УХОД И ЧИСТКА	6
ПРЕЖДЕ, ЧЕМ ЗВОНИТЬ В СЕРВИСНЫЙ ЦЕНТР	6
ВОПРОСЫ И ОТВЕТЫ	6
ТЕХНИЧЕСКИЕ ХАРАКТЕРИСТИКИ	7
ЭТО ВАЖНО	7

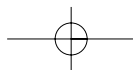

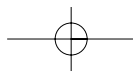

ИНСТРУКЦИИ ПО ЗАЗЕМЛЕНИЮ

Данное устройство должно быть заземлено. В случае короткого замыкания, заземление снижает риск поражения электрическим током благодаря тому, что электрический ток уходит по заземляющему проводу. Данное устройство укомплектовано сетевым шнуром, оснащенным заземляющим проводом и заземляющей штепсельной вилкой. Вилка должна быть подключена к должным образом установленной и заземленной розетке

ПРЕДУПРЕЖДЕНИЕ: Неправильное заземление грозит опасностью поражения электрическим током. Если вы не до конца поняли инструкции по заземлению, или если сомневаетесь, правильно ли произведено заземление, проконсультируйтесь с квалифицированным электриком или ремонтником. Если необходимо использовать удлинительный провод, используйте только трехжильный удлинительный провод, оснащенный трехконтактной заземляющей штепсельной вилкой и трехконтактной розеткой, подходящей к штепсельной вилке устройства. Номинальные электрические характеристики удлинительного кабеля должны быть равны или выше электрических характеристик устройства.

УСТАНОВКА

- 1 Устойчивая, ровная поверхность.**
Устройство должно быть установлено на устойчивой, ровной поверхности. Данное устройство предназначено только для использования на столе.
- 2 Оставьте место за устройством и по бокам.**
Не должны быть загорожены никакие вентиляционные отверстия. Если вентиляционные отверстия будут закрыты во время работы, печь может перегреться и, возможно, сломаться.
- 3 Держите подальше от радиоприемников и телевизоров.**
Если печь находится вблизи телевизионной или радио антенны, антенного кабеля и т.д., это может ухудшить телевизионный прием или вызвать радиопомехи.
Расположите печь как можно дальше от этих приборов.
- 4 Держите подальше от нагревательных приборов и водопроводных кранов.**
При выборе места для установки печи, держите печь подальше от горячего воздуха, пара или брызг, иначе это может плохо подействовать на изоляцию, и могут произойти поломки.
- 5 Источник питания.**
 - Проверьте свой местный источник питания. Эта печь требует электрический ток примерно 6 ампер, 230 В, 50 Гц.
 - Сетевой шнур имеет длину примерно 0,8 м.
 - Используемое напряжение должно соответствовать указанному в технических характеристиках. Использование более высокого напряжения может вызвать возгорание, или другие несчастные случаи, приводящие к поломке печи. Использование более низкого напряжения приводит к замедлению процесса приготовления. Мы не несем ответственности за повреждения, связанные с использованием данной печи при напряжении или с предохранителями, отличными от указанных.
 - Если сетевой шнур поврежден, он, во избежание опасности, должен быть заменен производителем или его сервисным центром, или лицом, имеющим аналогичную квалификацию.
- 6 Распаковав печь, проверьте ее на предмет повреждений, таких, как:**
перекошенная дверца, сломанная дверца, вмятина на поверхности внутренней камеры. Если заметны какие-либо из вышеперечисленных повреждений, НЕ ПРОИЗВОДИТЕ УСТАНОВКУ, и немедленно сообщите продавцу.
- 7 Не используйте печь при температуре ниже комнатной.**
(Это может произойти, если вы принесли ее с улицы в холодную погоду.) Дайте печи достигнуть комнатной температуры, прежде чем ее использовать.
- 8** Над верхней поверхностью печи необходимо оставить свободное пространство высотой, как минимум, 100 мм.

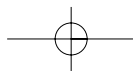

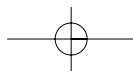

ВАЖНЫЕ ИНСТРУКЦИИ ПО БЕЗОПАСНОСТИ

ПРЕДУПРЕЖДЕНИЕ: Во избежание возгорания, ожогов, ударов током и других опасностей: Нижеперечисленное представляет собой, как и для всех устройств, определенные правила и меры предосторожности, которым необходимо следовать, чтобы гарантировать высокие эксплуатационные качества этой печи.

1. Не используйте эту печь для целей, не связанных с приготовлением пищи, таких, как сушка белья, бумаги, и иных непищевых предметов, или для стерилизации.
2. Не включайте пустую печь, это может ее повредить.
3. Не используйте внутреннюю камеру печи для хранения чего-либо, к примеру, бумаг, кулинарной книги, кухонной утвари, и т.д.
4. Не пользуйтесь печью, если в нее не установлен стеклянный поднос. Убедитесь, что он надежно сидит на вращающейся основе.
5. Если вы готовите продукты, которые были закрыты в бутылках, убедитесь, что вы удалили колпачки и крышки перед приготовлением.
6. Не вкладывайте посторонних материалов между поверхностью печи и дверцей. Это может вызвать избыточную утечку микроволнового излучения.
7. Не используйте изделия из переработанной бумаги для приготовления пищи. Они могут иметь примеси, способные вызвать искрение и/или возгорание при использовании во время приготовления пищи.
8. Не поджаривайте воздушную кукурузу, кроме случаев, когда ее готовят в специальном приспособлении для микроволновой печи, или когда она находится в фабричной упаковке, и рекомендована специально для микроволновых печей.
Приготовление воздушной кукурузы в микроволновой печи дает меньший выход, чем приготовление обычным способом; остается больше нелопнувших зерен. Не используйте растительное масло, если это не указано производителем.
9. Не готовьте продукты, окруженные пленкой или кожей, такие, как яичные желтки, картофель, куриная печень и т.д., не проткнув предварительно пленку или кожу несколько раз вилкой.
10. Не готовьте воздушную кукурузу дольше, чем указано производителем (обычно время приготовления меньше 3 минут). Более длительное приготовление не прибавит лопнувших зерен, но может привести к тому, что они начнут обугливаться и загораться. Кроме того, поднос для приготовления может стать слишком горячим, чтобы к нему прикоснуться, или может расколоться.
11. Если вы заметили дым, выключите устройство или отсоедините его от сети, и держите дверцу закрытой, чтобы огонь погас без доступа воздуха.
12. Разогревая продукты в пластиковой или бумажной посуде, чаще проверяйте печь из-за возможности возгорания.
13. Содержимое бутылочек с соской и баночек с детским питанием необходимо перед употреблением размешать или встряхнуть, а затем проверить температуру, во избежание ожогов.
14. Всегда проверяйте температуру пищи или напитков, разогретых в микроволновой печи, прежде чем дать их кому-либо, в особенности детям и пожилым людям. Это важно, потому что продукты, которые подогревались в микроволновой печи, продолжают нагреваться, даже несмотря на то, что приготовление в микроволновой печи закончилось.
15. Яйца в скорлупе и вареные вкрутую яйца не должны разогреваться в микроволновой печи, поскольку они могут взорваться.
16. Всегда содержите крышку волновода в чистоте. Протирайте внутреннюю поверхность печи мягкой влажной тряпкой после каждого использования. Если оставить грязь или жир где-либо во внутренней камере печи, при следующем использовании он может перегреться, задымиться, и даже вспыхнуть.
17. Никогда не разогревайте растительное масло или жир для жарения во фритюре, поскольку вы не можете контролировать температуру, и это может привести к перегреву или к возгоранию.
18. Подогревание в микроволновой печи напитков может вызвать ее задержанное резкое вскипание, поэтому, когда вы берете сосуд с этой жидкостью, необходимо соблюдать осторожность.

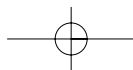

ВНЕШНИЙ ВИД И ОСОБЕННОСТИ ПЕЧИ

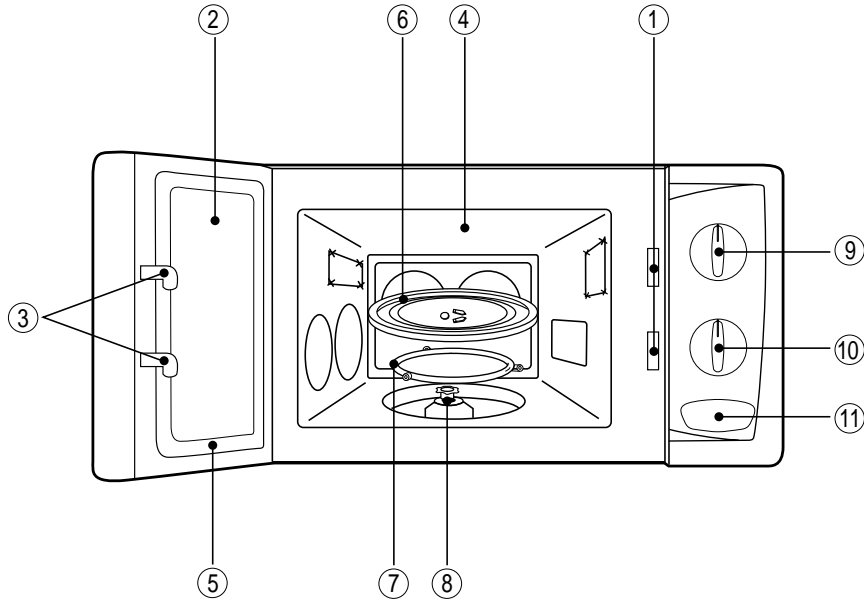

- ① Система предохранительной блокировки
- ② Смотровое окно дверцы – Позволяет наблюдать за продуктами. Окно сконструировано так, что сквозь него проходит свет, но не микроволны.
- ③ Запор дверцы – Когда дверца закрыта, он ее автоматически запирает. Если дверца открывается при работающей печи, магнетрон немедленно прекращает работать.
- ④ Внутренняя камера печи.
- ⑤ Уплотнитель дверцы – Уплотнитель дверцы удерживает микроволновое излучение внутри камеры печи, и предотвращает его утечку.
- ⑥ Стекло́нный поднос для приготовления пищи – Изготовлен из специального жаропрочного стекла. Продукты в пригодной для микроволновой печи посуде помещаются на этот поднос.
- ⑦ Роликовая направляющая – Она всегда должна использоваться при приготовлении пищи, вместе с подносом.
- ⑧ Муфта – Она надевается на вал, находящийся в центре днища внутренней камеры печи. Она должна оставаться в печи при любом приготовлении пищи.
- ⑨ Ручка управления мощностью (V.P.C.) – Служит для выбора уровня мощности микроволновой печи.
- ⑩ Ручка таймера – Служит для установки времени приготовления для всех функций.
- ⑪ Кнопка открывания дверцы – При нажатии на эту кнопку, запирающая система размыкает все цепи и останавливает печь, прежде чем открывается дверь.

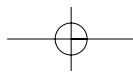

ПОРЯДОК РАБОТЫ

- 1 Присоедините сетевой шнур к электрической розетке.
- 2 Положив продукты в подходящую посуду, откройте дверцу печи и поставьте продукты на стеклянный поднос. Поднос всегда должен находиться на месте во время приготовления.
- 3 Захлопните дверцу.
Убедитесь, что она плотно закрыта.
- 4 Установите переключатель мощности на нужный уровень мощности

СИМВОЛ	УРОВЕНЬ МОЩНОСТИ	ВЫХОДНАЯ МОЩНОСТЬ
	ПОДОГРЕВ	17%
	РАЗМОРАЖИВАНИЕ	33%
	СРЕДНИЙ	55%
	СРЕДНЕ-ВЫСОКИЙ	77%
	ВЫСОКИЙ	100%

- 5 Установите нужное время, повернув ручку таймера, и микроволновая печь начнет готовить.
 - Если вы собираетесь установить таймер меньше, чем на 2 минуты, поверните ручку таймера больше, чем на 2 минуты, а затем верните назад, в нужное положение
 - За одинаковое время угол поворота ручки таймера в интервале от 35 до 10 мин. меньше, чем в интервале от 10 до 0 мин., благодаря двухскоростному механизму таймера.
- 6 Печь автоматически выключится, когда таймер достигнет отметки “OFF” (ВЫКЛЮЧЕН).
После этого выньте продукты из печи.
 - Для предотвращения работы печи с открытой дверцей, ваша микроволновая печь снабжена предохранительными блокировочными контактами и выключателями на дверце. Если вы хотите проверить продукты во время приготовления, просто откройте дверцу. Печь автоматически остановит приготовление. Для продолжения приготовления просто закройте дверцу.
 - Если вы хотите остановить приготовление во время приготовления, просто поставьте ручку таймера в положение “OFF”. Время приготовления может быть изменено в любой момент приготовления простым поворотом ручки таймера.
 - Не позволяйте таймеру продолжать работу после того, как продукты убраны из печи.

ПОСУДА ДЛЯ ПРИГОТОВЛЕНИЯ ПИЦЦЫ

Необходимо проверять посуду, чтобы убедиться в том, что она пригодна для использования в микроволновой печи.

Микроволновое излучение создается высокочастотными радиоволнами. Они отражаются от металла, но проходят сквозь большинство видов кухонной посуды, не нагревая ее.

Когда волны входят в контакт с продуктами, они преобразуются в тепловую энергию. Ниже приводятся советы по поводу посуды для микроволновой печи и ее использования.

1. Не следует использовать посуду с металлической отделкой любого типа. Это приводит к искрению.
2. Стеклянная или керамическая жаропрочная посуда – идеальна для приготовления пищи в микроволновой печи.
3. Фарфоровые блюда и тарелки без металлической отделки могут быть использованы для приготовления или разогрева индивидуальных порций еды.
4. Дерево или соломка могут использоваться только короткое время, дерево содержит немного влаги, и под действием микроволнового излучения оно может пересохнуть и треснуть.
5. Алюминиевая фольга – может использоваться только в виде очень маленьких кусочков и только для экранирования.
Используемая алюминиевая фольга не должна находиться ближе 2,5 см от боковых стенок печи.
6. Пластмасса – большинство видов столовой посуды из жаропрочной пластмассы могут использоваться для подогревания продуктов. В то же время посуда из полиэтилена, меламина, фенола не подходит для использования в этой печи. Она нагревается под действием микроволнового излучения.
7. Вощеная бумага – используйте для накрывания для предотвращения брызг.
8. Металл – металлическая посуда вообще не должна использоваться в микроволновой печи.

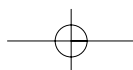

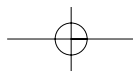

УХОД И ЧИСТКА

Хотя ваша печь снабжена предохранительными устройствами, тем не менее, необходимо следить за следующим:

1. Важно не допускать поломки или переделки предохранительных блокировок.
2. Не располагайте ничего между передней частью печи и дверцей, и не позволяйте грязи или остаткам скапливаться на уплотнительных поверхностях. Часто протирайте поверхность мягким моющим средством, полощите и вытирайте насухо. Не используйте абразивные порошки или подушечки.
3. Открытая дверца не должна подвергаться нагрузкам, например, если на ней повиснет ребенок или вы нажмете на нее рукой, это может привести к тому, что печь упадет вперед, нанесет травмы, а также повредит дверцу. Не включайте печь, если она неисправна, пока она не будет отремонтирована специально обученным техником из сервисного центра. Особенно важно, чтобы печь должным образом закрывалась, и чтобы не было повреждений на:
 - i) Дверце печи (искривлений)
 - ii) Замках и петлях (поломок или ослабшего крепления)
 - iii) Дверных уплотнителях или уплотнительных поверхностях.
4. Печь не должна регулироваться или ремонтироваться кем-либо, кроме специально обученного техника из сервисного центра

ПРЕЖДЕ, ЧЕМ ЗВОНИТЬ В СЕРВИСНЫЙ ЦЕНТР

Выполнив проверки, приведенные в нижеследующем списке, вы можете избежать ненужного обращения в сервисный центр.

*** Печь не работает:**

1. Проверьте, надежно ли подключен к розетке сетевой шнур.
2. Проверьте, плотно ли закрыта дверца.
3. Проверьте, установлено ли время приготовления.
4. Проверьте, не перегорел ли плавкий предохранитель или не сработал ли автомат защиты у вас дома.

*** Искрение во внутренней камере:**

1. Проверьте, нет ли в камере металлической посуды или посуды с металлической отделкой.
2. Проверьте, не касаются ли металлические вертела внутренних стенок.

Если выполнение этих проверок не устранило проблему, обратитесь в сервисный центр

ВОПРОСЫ И ОТВЕТЫ

- * Вопрос:** Я случайно включил свою микроволновую печь безо всяких продуктов внутри. Повреждена ли она?
- Ответ:** Включение пустой печи на короткое время не должно ее повредить. Однако, это не рекомендуется.
- * Вопрос:** Можно ли использовать печь, удалив стеклянный поднос и или роликовую направляющую?
- Ответ:** Нет. И стеклянный поднос, и роликовая направляющая должны всегда находиться в печи перед приготовлением.
- * Вопрос:** Могу ли я открыть дверцу во время приготовления?
- Ответ:** Во время приготовления дверца может быть открыта в любой момент. Микроволновое излучение будет мгновенно отключено, а установка времени сохранится до тех пор, пока дверца не будет закрыта.
- * Вопрос:** Почему внутри моей печи после приготовления остается влага?
- Ответ:** Влага на стенках вашей печи – это нормальное явление. Это происходит оттого, что пар от готовящихся продуктов конденсируется на холодной поверхности печи.
- * Вопрос:** Проникает ли микроволновое излучение сквозь смотровое окно дверцы печи?
- Ответ:** Нет. Металлический экран отражает излучение обратно в камеру печи. Отверстия проделаны для того, чтобы мог проходить свет. Они не позволяют проникнуть микроволновому излучению.

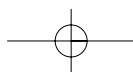

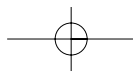

ТЕХНИЧЕСКИЕ ХАРАКТЕРИСТИКИ

ИСТОЧНИК ПИТАНИЯ		230 В ~50 Гц, ОДНОФАЗНЫЙ, С ЗАЗЕМЛЕНИЕМ
МИКРОВОЛНЫ	ПОТРЕБЛЯЕМАЯ МОЩНОСТЬ	1200 Вт
	ВЫХОДНАЯ МОЩНОСТЬ	800 Вт
	ЧАСТОТА	2450 МГц
ВНЕШНИЕ РАЗМЕРЫ (ширина X высота X глубина)		465 X 279 X 360 мм
РАЗМЕРЫ КАМЕРЫ (ширина X высота X глубина)		290 X 220 X 306 мм
ВЕС НЕТТО		ОКОЛО 13 кг
ТАЙМЕР		35 мин. ДВУХСКОРОСТНОЙ
ПЕРЕКЛЮЧАТЕЛЬ МОЩНОСТИ		5 УРОВНЕЙ

* Технические характеристики могут быть изменены без предупреждения.

ЭТО ВАЖНО

Провода сетевого шнура окрашены в соответствии со следующим кодом:.

Желто-зеленый : Заземление
 Голубой : Нейтральный
 Коричневый : Фаза

Поскольку цвета проводов сетевого шнура данного устройства могут не соответствовать цветовым меткам на клеммах вашей штепсельной вилки, действуйте следующим образом: Провод желто-зеленого цвета следует присоединить к клемме, помеченной буквой "E", символом заземления, или желто-зеленым цветом. Голубой провод следует присоединить к клемме, помеченной буквой "N" или черным цветом. Коричневый провод следует присоединить к клемме, помеченной буквой "L" или красным цветом.

ПРЕДУПРЕЖДЕНИЕ: Данное устройство должно быть заземлено.

