

# ИНСТРУКЦИЯ ПО ЭКСПЛУАТАЦИИ Холодильник

Модель  
FRN-Q19FAS

Внимательно прочитайте данную инструкцию по безопасности перед началом использования, чтобы обеспечить вашу безопасность и оптимальную производительность холодильника

## Утилизация использованного электрического и электронного оборудования



Данный символ на устройстве, аксессуарах к нему или на упаковке обозначает, что устройство нельзя считать бытовым мусором.

Такое оборудование следует сдавать на соответствующую точку сбора отходов для переработки электрического и электронного оборудования. В странах Европейского союза и других странах Европы существуют специальные системы для сбора использованных электрических и электронных устройств. Правильная утилизация данного устройства поможет снизить потенциальное негативное влияние на окружающую среду и здоровье людей, которое может стать следствием неправильного обращения с данным устройством. Повторное использование материалов поможет сэкономить природные ресурсы. Поэтому старые электрические и электронные устройства не следует выбрасывать с обычным бытовым мусором. Более подробную информацию по утилизации данного устройства можно получить в местной городской администрации, вашей службе утилизации бытовых отходов или в магазине, где вы приобрели устройство.

## Информация о хладагенте

Хладагент	R-600a
Количество	0,064 кг
Газообразующее вещество	Циклопентан

## Следите за температурой окружающего воздуха

Данный холодильник рассчитан на работу при температурах окружающего воздуха, соответствующих его категории, которая указана на идентификационной табличке

Климатическая категория	Внешняя температура (от... до)
SN	+ 10°C to + 32°C
N	+ 16°C to + 32°C
ST	+ 16°C to + 38°C
T	+ 16°C to + 43°C

## ПРИМЕЧАНИЕ

На внутреннюю температуру могут влиять такие факторы, как место установки холодильника, внешняя температура и частота открывания дверцы.

## ПРЕДУПРЕЖДЕНИЯ О БЕЗОПАСНОСТИ



В данном устройстве содержится некоторое количество хладагента изобутан (R600a), этот природный газ имеет высокий уровень совместимости с окружающей средой, но при этом является горючим. При транспортировке и установке устройства уделяйте особое внимание тому, чтобы не повредить элементы контура хладагента.

При утечке хладагента из трубок может произойти возгорание, или может быть получена травма глаз. При обнаружении утечек устраните все источники открытого огня или искр и в течение нескольких минут проветривайте помещение, где установлено устройство.

Чтобы избежать опасности создания горючей смеси газа и воздуха в случае утечек в контуре хладагента, размер комнаты для установки устройства следует подбирать с учетом количества используемого хладагента. Площадь комнаты должна быть не менее 1 м<sup>2</sup> на каждые 8 г хладагента R600a, используемого в устройстве. Количество хладагента указано на идентификационной шильде на внутренней стороне устройства.

Никогда не включайте устройство, имеющее признаки повреждений.

В случае сомнений свяжитесь с дилерским центром.

## Соответствует RoHS (Директива 2011/65/EU)



Данное устройство безопасно для окружающей среды и устойчивого развития, не содержит Pb, Cd, Cr+6, Hg, PBB и PBDE, в соответствии с ограничениями данной Директивы.

## Содержание

Обязательно сохраните для безопасности! .....	1~2
Инструкция по установке .....	3
Подготовка к установке .....	4
Снятие/замена дверцы .....	5~6
Выравнивание холодильника и корректировка дверцы (Если потребуется) .....	7
Подключение водяного контура .....	8~9
Панель управления .....	10
Контроль температуры .....	11
Использование внутренних элементов .....	12~13
Использование диспенсера .....	14
Использование автоматического генератора льда ...	14
Настройка подачи воды к автоматическому генератору льда .....	15~16
Отсек для напитков .....	16
Уход и очистка .....	17~18
Перед вызовом техника .....	19
Заметили что-то странное?	
Не беспокойтесь. Здесь вы найдете ответ. ....	20

# Обязательно сохраните для безопасности!

\* Внимательно прочитайте данную инструкцию по безопасности перед началом работы.

Держите инструкцию в доступном месте для использования при необходимости.



ВНИМАНИЕ

Обозначает возможную опасность смерти или серьезной травмы



предупреждение

Обозначает возможность риска травмы или повреждения имущества.

## Другие обозначения



НЕ удалять и НЕ разбирать!



Обязательно отключать от сети питания!



НЕТ. ЗАПРЕЩЕНО...



Обязательно сохраните и соблюдайте!



## Предупреждение

- Во избежание опасности замену поврежденного шнура питания необходимо выполнять силами квалифицированных специалистов соответствующего профиля или специалистами сервисной службы.
- Данное устройство не должно использоваться лицами (в том числе детьми) с ограниченными физическими, сенсорными или умственными способностями, а также с недостаточным уровнем опыта и знаний, если человек, ответственный за их безопасность, не осуществляет наблюдение или должным образом не проинструктировал их по использованию данного устройства.

## ВНИМАНИЕ



**Не допускайте придавливания шнура питания самим холодильником или другими тяжелыми объектами. Не допускайте чрезмерного перегиба шнура питания.**

- Повреждения шнура питания или изоляции могут привести к риску пожара или поражения электрическим током.



**Не подключайте несколько устройств в одну розетку питания.**

- Это может привести к перегреву и/или пожару. Используйте для подключения холодильника индивидуальную розетку с заземлением.



**Никогда не касайтесь шнура или розетки питания мокрыми руками.**

- Это может привести к поражению электрическим током.



**Не используйте поврежденный шнур питания, поврежденную вилку или плохо закрепленную розетку.**

- Это может привести к пожару, поражению электрическим током или серьезным травмам.



**Обязательно используйте заземление.**

**Не подключайте к незаземленной розетке питания.**

- Это может привести к поражению электрическим током.



**При отключении вилки питания от розетки не тяните за шнур. Обязательно крепко держите вилку питания.**



**Шнур от розетки должен быть направлен вниз.**

- Если шнур будет направлен вверх, это может привести к его перегibu и повреждению в месте подсоединения к вилке и стать причиной поражения электрическим током или пожара.



**Не устанавливайте холодильник на мокрый пол или в помещении с избыточной влажностью.**

- Это может ослабить электрическую изоляцию и стать причиной поражения электрическим током.



**Не допускайте контакта шнура питания с нагревательными приборами и не размещайте его над ними.**

- Это может привести к повреждению шнура питания и стать причиной поражения электрическим током.



**Следите, чтобы вилка питания не болталась в розетке.**

- Это может ослабить электрическую изоляцию и стать причиной поражения электрическим током.



**Никогда не наливайте и не разбрызгивайте жидкость на холодильник (как внутри, так и снаружи).**

- Это может ослабить электрическую изоляцию и стать причиной поражения электрическим током.



**Не устанавливайте на холодильник контейнеры с водой или другими жидкостями.**

- Вода может быть пролита на холодильник и стать причиной поражения электрическим током или повреждения.

















**При перемещении или снятии полок и съемных отсеков предварительно вынимайте все продукты и контейнеры.**

- Жесткие контейнеры (стеклянные, металлические и т.п.) могут упасть и причинить вам травму или разбить стеклянные полки/элементы.



**Никогда не выполняйте самостоятельно ремонт, разборку холодильника или изменение его конструкции.**







- Это может стать причиной травмы или повреждения холодильника. Рекомендуется поручать любые работы по обслуживанию квалифицированным сотрудникам.

-  Не храните в холодильнике горючие газы или жидкости.
-  Не используйте рядом с холодильником горючие газы, бензин, растворители, спреи и т.п.
  - Это может стать причиной пожара, взрыва, травмы или повреждения.
-  Если рядом с холодильником или в помещении кухни будет обнаружена утечка газа, немедленно проветрите помещение, не прикасаясь к вилке питания или к холодильнику.
-  Не используйте холодильник для хранения медицинских препаратов или исследовательских образцов, для которых требуется строгий контроль температуры.
-  Не засовывайте пальцы или руки под холодильник, особенно в задней его части.
  - Это может стать причиной пореза острыми металлическими краями или поражения электрическим током.
-  Не заменяйте самостоятельно предохранители или светодиоды. Для их замены вызовите специалиста по обслуживанию.
-  При обнаружении повреждений или порезов шнура питания немедленно обратитесь в сервисный центр.
-  Перед утилизацией старого холодильника обязательно снимите его дверцы.
  - В выброшенном холодильнике могут застрять и задохнуться дети.
-  Не загромождайте вентиляционные отверстия в корпусе устройства или внутри него.
-  Не используйте для ускорения размораживания механические или другие устройства, кроме тех, которые рекомендованы производителем.
-  Не используйте электрические устройства внутри отсеков холодильника, предназначенных для хранения пищи.
-  Не допускайте повреждений контура хладагента.
-  Во избежание опасностей, связанных с неустойчивостью устройства, закрепите его в соответствии с инструкцией.
-  Замена генератора льда в морозильном отделении может выполняться только сотрудником производителя или сервисной службой.
-  Не нажимайте на рычаг диспенсера при открытой дверце морозильного отделения.

-  Подключайте только питьевую воду.
-  Не допускайте, чтобы дети залезали на полки или ящики для овощей.
-  Не допускайте, чтобы упаковка или ее элементы попадали к детям.
  - Дети могут задохнуться в результате игры с картонными коробками или пластиковой пленкой.
-  Не позволяйте детям висеть на дверцах холодильника.
  - Это может привести к падению холодильника и стать причиной травмы.
  - Петли могут согнуться, что приведет к падению дверцы.

---

## ПРЕДУПРЕЖДЕНИЕ

-  Обязательно отключайте холодильник от розетки, если не планируете использовать его в течение долгого периода времени.
-  Не трогайте мокрыми руками продукты или контейнеры (особенно металлические), размещенные в морозильном отделении.
  - Это может стать причиной обморожения.
-  Никогда не употребляйте в пищу сгнившие или разложившиеся продукты.
  - Продукты, хранящиеся в холодильнике слишком долго, могут стать опасными для употребления.
-  Не помещайте в морозильное отделение бутылки и стеклянные контейнеры.
  - Они могут разбиться и стать причиной травмы.
-  При перемещении холодильника (в горизонтальном или наклонном положении) его должны удерживать не менее 2 человек. (Один должен держать за верхние задние ручки, а второй — за нижнюю ручку). При попытке удерживать холодильник за другие элементы велика вероятность уронить его.
-  Перед началом перемещения холодильника обязательно сначала поднимите колесо.
  - Колеса могут повредить или поцарапать напольное покрытие. Если планируется перемещение холодильника на дальние расстояния, обязательно закрепите внутренние элементы клейкой лентой. В противном случае они могут повредиться при ударах друг об друга.

# Инструкция по установке

\* Внимательно прочитайте данную инструкцию по безопасности перед началом использования и соблюдайте все предосторожности для вашей безопасности.

## Предосторожности при установке и подключении к сети питания

- Чтобы избежать пожара, поражения электрическим током или утечек.
- ① Не устанавливайте холодильник на мокрый или влажный пол, а также в местах, где высока вероятность скопления воды.
- ② Перед подключением питания проверьте следующие аспекты.
  - Подключайте вилку питания только к заземленной розетке.
  - Не подключайте холодильник к одной розетке вместе с другими устройствами.
- ③ Не используйте переходники или удлинители.
- ④ Не допускайте заземления шнура питания другими (тяжелыми) предметами.
  - Если вы услышите странный шум, почувствуете сильный запах химических веществ или увидите дым, исходящие от холодильника после включения питания, немедленно отсоедините вилку от розетки и обратитесь в сервисную службу.
  - Перед повторным включением выдержите паузу около 5 минут, чтобы избежать повреждения компрессора и электрических контуров холодильника.
  - После первого включения подождите 2-3 часа, чтобы камера достаточно охладилась, и лишь потом закладывайте внутрь продукты. (Некоторое время после первого включения холодильника может ощущаться запах пластика. Этот запах быстро выветривается при обычной работе холодильника и открывании/закрывании его дверей.)
- ⑤ Обязательно удалите все элементы упаковки, в том числе на отсеке для льда в дверце.
- ⑥ Включите режим подачи холодной воды и льда на 1-2 минуты, чтобы заполнить бак для воды и промыть водяной контур системы. Также удерживайте нажатой кнопку приготовления льда в течение 30 секунд, чтобы запустить процесс приготовления льда.

## ■ Аксессуары

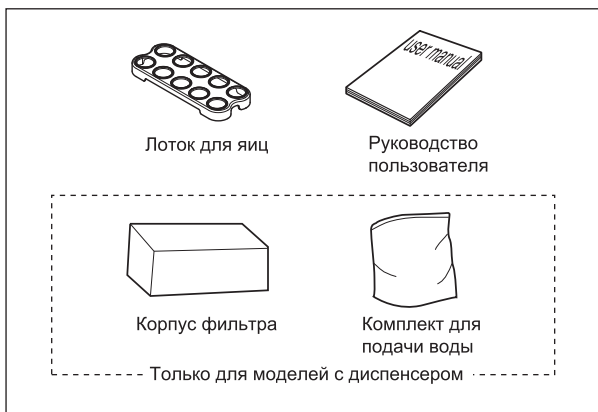

## Предосторожности при использовании

- Чтобы избежать опасности травмы, пожара, поражения электрическим током и т.п., внимательно прочитайте данное руководство перед использованием устройства и храните руководство в доступном месте для обращения к нему при необходимости.

please add up information about supply kit (for example

1. Refrigerator (1 piece)
2. Shelves (3 pieces)
3. Ice case (1 piece)
4. Manual and warranty card (1 piece)
5. etc.

## Подготовка к установке

Убедитесь, что холодильник проходит по габаритам в двери.

Размеры (с учетом ручек дверей)

(Ширина\*Глубина\*Высота) 912MM x 741.3mmMM x 1771MM

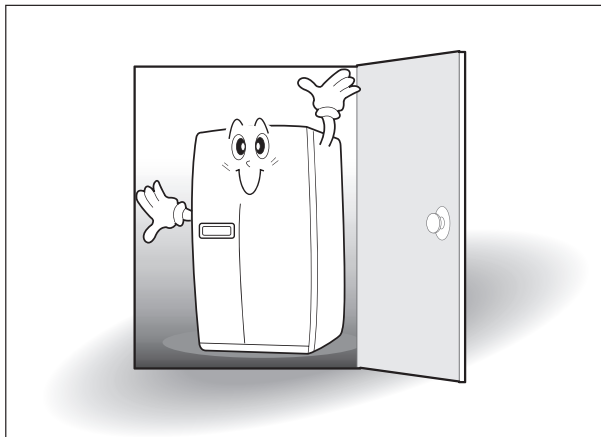

Не допускайте воздействия прямых солнечных лучей.

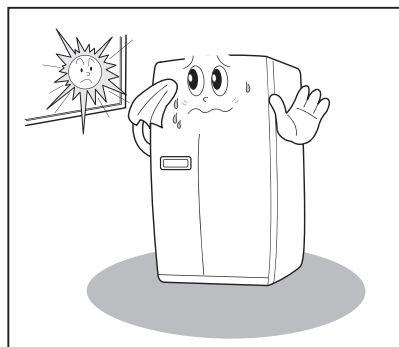

После подготовки места для установки выполните все инструкции по установке. При низкой температуре окружающего воздуха (ниже 5°C) продукты в холодильнике могут заморозиться, или его работа станет нестабильной.

## Подберите подходящее место для установки

За задней стенкой холодильника необходимо оставить достаточное пространство для свободного доступа воздуха.

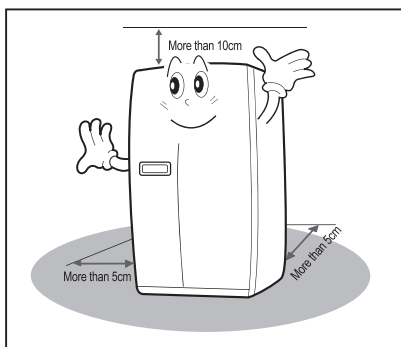

Соблюдайте следующие минимальные габаритные размеры для обеспечения полного открывания дверцы.

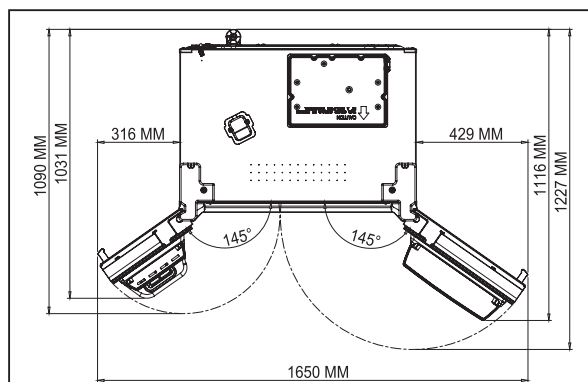

## Снятие/замена дверцы

Если при установке холодильник не проходит в дверь, выполните следующие действия.

(Данная инструкция применяется для нескольких моделей. Фактические параметры будут зависеть от конкретной модели).

### Снятие дверцы холодильника

\* Сначала снимите нижнюю переднюю крышку, если она установлена.

- 1** С помощью отвертки снимите верхнюю заглушку петель. Тонкой отверткой подденьте крышку за боковую канавку.

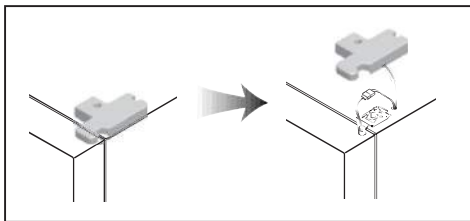

- 2** Поверните крепление верхней петли против часовой стрелки 3-4 раза. Отсоедините жгут проводки (в зависимости от модели).

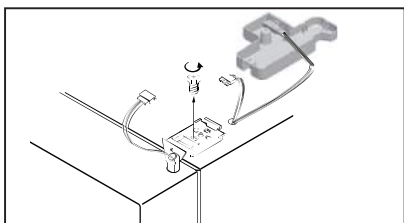

- 3** Поднимите переднюю часть петли, чтобы снять ее. (После снятия петли дверь может упасть вперед. Будьте осторожны!)

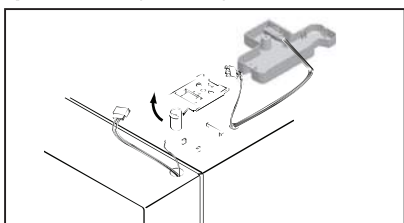

- 4** Поднимите дверь вертикально вверх, чтобы снять ее.

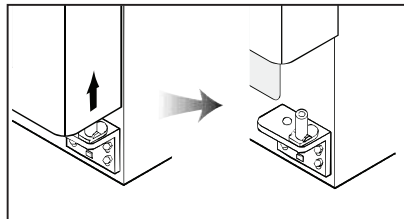

### Снятие дверцы морозильного отделения

- 1** Вытащите направляющую гибких трубок и левую трубку для воды. (Только для моделей с диспенсером)

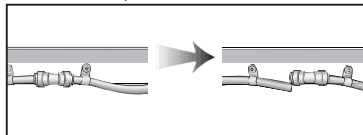

- 2** С помощью отвертки снимите верхнюю заглушку петель.

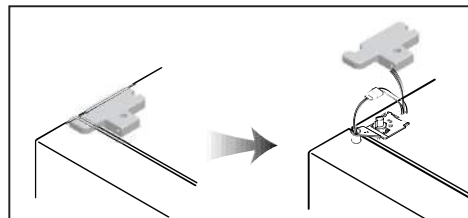

- 3** Поверните крепление верхней петли против часовой стрелки 3-4 раза. Отсоедините жгут проводки.

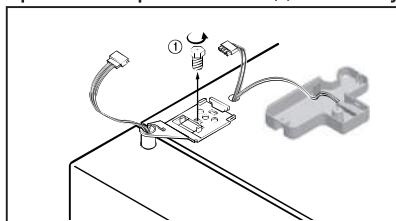

- 4** Поднимите переднюю часть петли, чтобы снять ее. (После снятия петли дверь может упасть вперед. Будьте осторожны!)

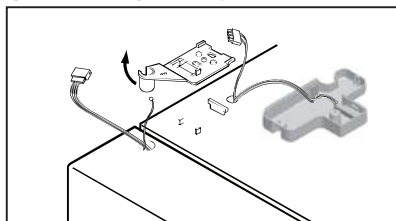

- 5** При снятии дверцы соблюдайте осторожность, чтобы не повредить контур подачи воды.

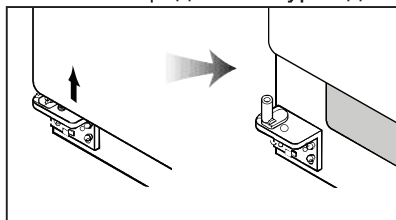

## Установка дверцы холодильника

- 1** Установите нижнее отверстие дверцы холодильника прямо на шпильку нижней петли.

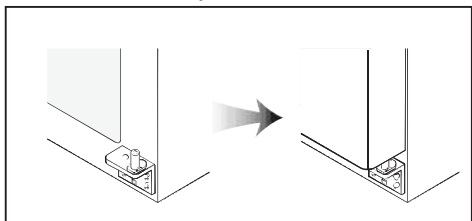

- 2** Закройте верхнюю часть дверцы и совместите шпильку верхней петли с верхним отверстием дверцы холодильника. (Сначала вставьте заднюю часть петли в канавку, затем переднюю часть совместите с отверстием в дверце.)

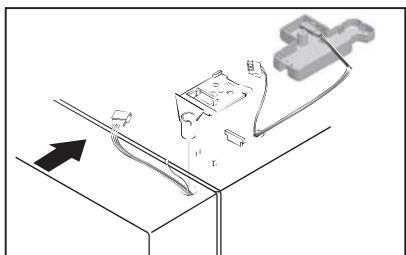

- 3** Затяните крепление петли до упора. Подключите жгут проводки (в зависимости от модели) и закрепите винтом провод заземления. Установите дощечку крышки верхней петли и закрепите ее винтом.

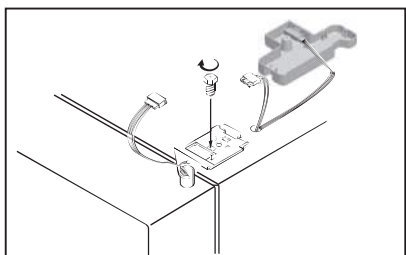

## Установка дверцы морозильного отделения

- 1** Подсоедините трубку подачи воды к отверстию в шпильке нижней петли (только для моделей с диспенсером). Установите нижнюю часть дверцы морозильного отделения на шпильку нижней петли.

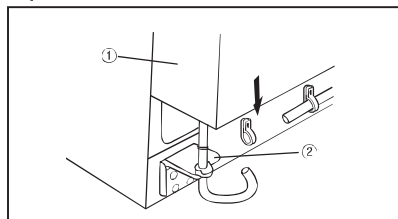

- 2** Закройте верхнюю часть дверцы и совместите шпильку верхней петли с верхним отверстием дверцы морозильного отделения. (Сначала вставьте заднюю часть петли в канавку, затем переднюю часть совместите с отверстием в дверце.)

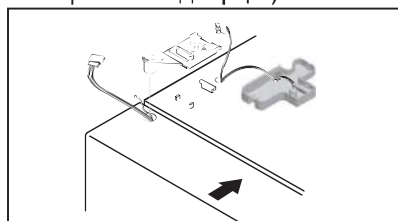

- 3** Затяните крепление петли до упора. Подключите жгут проводки и закрепите винтом провод заземления.

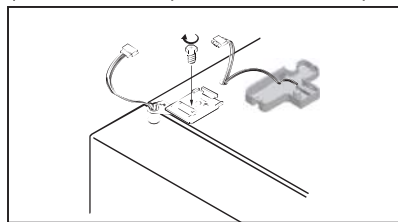

- 4** Установите дощечку крышки верхней петли и закрепите ее винтом

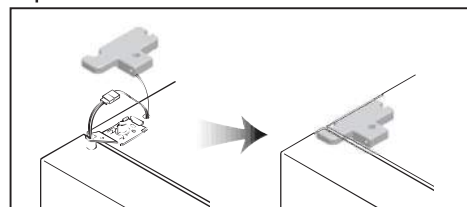

- 5** Закрепите направляющую гибких трубок и вставьте трубку подачи воды в фитинг до упора. (Только для моделей с диспенсером)

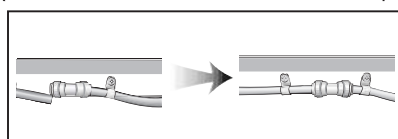

## Выравнивание холодильника и корректировка дверцы (Если потребуется)

\* Холодильник должен быть выровнен по уровню пола чтобы обеспечить оптимальное качество работы и презентабельный внешний вид. (Если пол под холодильником имеет неровности, дверцы морозильного отделения и холодильника не будут сбалансированы.)

### Если дверца морозильного отделения ниже, чем дверца холодильника...

**1** Вставьте отвертку с плоским шлицем в канавку левого колеса (на нижней части морозильного отделения) и поворачивайте ее по часовой стрелке, пока дверцы не выровняются. (Поворот по часовой стрелке поднимает дверцу морозильного отделения, а против часовой стрелки — опускает.)

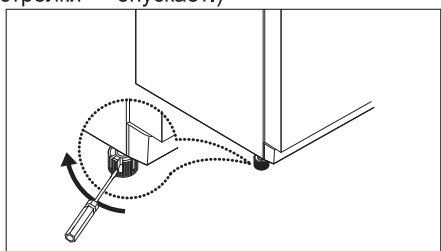

\* Если шаг 1 не позволяет сбалансировать дверцу морозильного отделения, выполните следующие действия.

**2** Откройте дверцы, отвинтите и снимите переднюю крышку, если она установлена.)

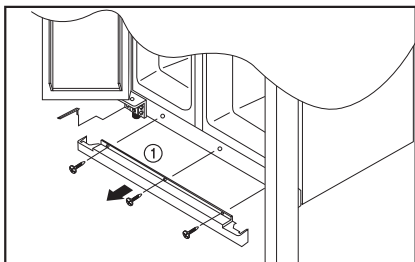

**3** Установите рожковый ключ (деталь А) на гайку петли (деталь 1) и открутите гайку, поворачивая ее против часовой стрелки.

**4** Установите рожковый ключ (деталь В) на гайку петли (деталь 2) и поверните его по часовой стрелке, чтобы опустить дверцу.

**5** Если дверца выровнена, затяните гайку (деталь 1), повернув ее против часовой стрелки.

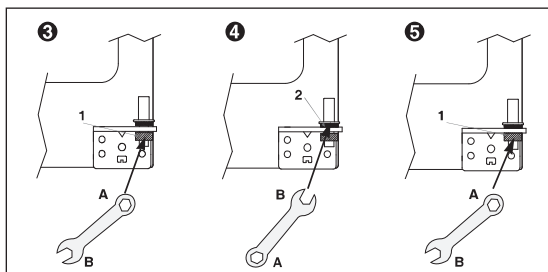

### Если дверца морозильного отделения выше, чем дверца холодильника...

**1** Вставьте отвертку с плоским шлицем в канавку правого колеса (на нижней части холодильника) и поворачивайте ее по часовой стрелке, пока дверцы не выровняются. (Поворот по часовой стрелке поднимает дверцу холодильника, а против часовой стрелки — опускает.)

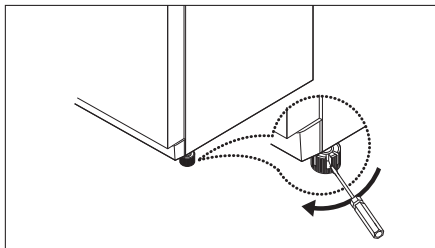

\* Если шаг 1 не позволяет сбалансировать дверцу морозильного отделения, выполните следующие действия.

**2** Установите рожковый ключ (деталь А) на гайку петли (деталь 1) и открутите гайку, поворачивая ее против часовой стрелки.

**3** Установите рожковый ключ (деталь В) на гайку петли (деталь 2) и поверните его против часовой стрелки, чтобы закрепить дверцу.

**4** Если дверца выровнена, затяните гайку (1).

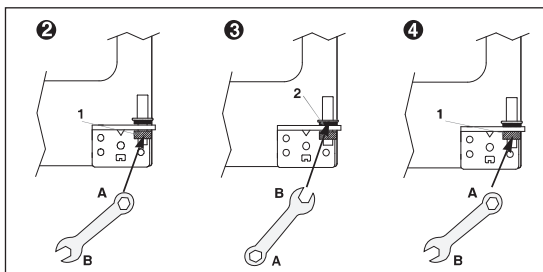

## ■ Передняя крышка

После установки холодильника и/или выравнивания дверей закрепите винтами переднюю крышку. (Сначала удалите винты на передней нижней панели. Установите до щелчка крышку и закрепите ее винтами.)



## Предупреждение

- Передняя часть холодильника должна быть чуть выше, чем задняя, чтобы дверцы легко открывались, но если колеса подняты слишком высоко для балансировки дверей (если передняя часть холодильника намного выше задней), открывание дверцы будет затруднено.

## Подключение водяного контура (Только для моделей с диспенсером)

- Для работы автоматического генератора льда давление воды должно составлять 2.0~12.5 кгс/см<sup>2</sup> (1.96~12.26 бар) или более.  
\* Проверьте давление в вашей системе подачи питьевой воды. Давление можно считать нормальным, если кружка объемом 180 мл наполняется не дольше 10 секунд.
- При установке трубок подачи воды убедитесь, что они не проходят в непосредственной близости от любых горячих поверхностей.
- Фильтр для воды только фильтрует воду: он не очищает ее от бактерий и микробов.
- Если давления воды недостаточно для работы генератора льда, вызовите специалиста из службы водоснабжения для установки дополнительного насоса.
- Срок службы фильтра зависит от интенсивности использования. Мы рекомендуем вам заменять фильтр не реже, чем каждые 6 месяцев.  
\* При установке фильтра разместите его так, чтобы обеспечить удобный доступ (для снятия и замены)
- После установки холодильника и контура подачи воды выберите на панели управления пункт WATER (ВОДА), нажмите на него и удерживайте 2-3 минуты, чтобы заполнить водой бак.
- Переключитесь на режим льда и нажмите на рычаг, чтобы активировать эту функцию. Полная подготовка льда занимает несколько дней.
- Используйте сантехническую герметизирующую ленту для всех соединений трубок/труб, чтобы обеспечить отсутствие утечек.
- Трубку подачи воды следует подключать к контуру холодной воды.

### ■ КОМПЛЕКТ ДЛЯ ПОДАЧИ ВОДЫ

- \* Для подключения подачи воды проверьте следующие элементы. Другие необходимые детали имеются в наличии у местных сервисных служб.



## Процедура установки (только для моделей с диспенсером)

### 1. Подключите фитинг к контуру подачи воды

Рисунок А



Рисунок В



- ⚠ Установите резиновую прокладку на фитинг подачи воды и накрутите его на водопроводный кран.

### 2. Подготовьте водяной фильтр к установке

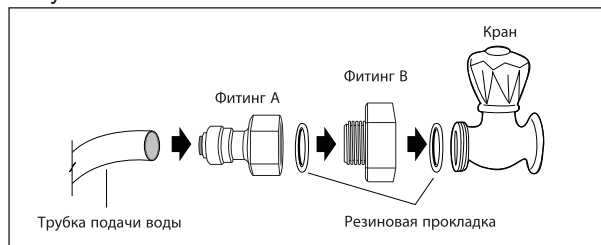
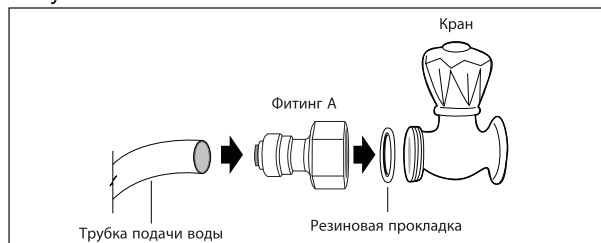
- Оцените расстояние между местом установки фильтра и трубкой подачи воды и отрежьте трубку от фильтра (вертикально).
- Подключите трубки к фильтру, как показано на рисунке.

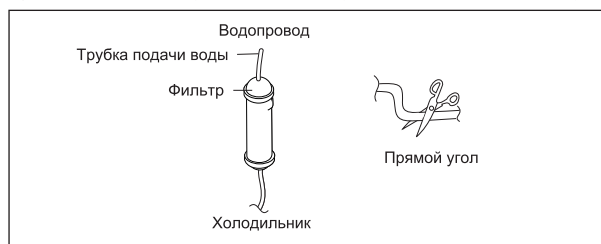

- ⚠ При обрезке трубок оставьте достаточный зазор.

### 3. Удалите из фильтра любые вещества.

- Откройте водопроводный кран и проверьте, поступает ли вода из трубки подачи воды.
- Если вода не поступает, убедитесь, что водопроводный кран открыт.
- Оставьте кран открытым, пока из фильтра не начнет поступать чистая вода.

- \* Первое время вода может содержать некоторые загрязнения, оставшиеся в фильтре от процесса производства.



#### 4. Установите корпус фильтра

- 1) Установите и затяните винт на фиксатор фильтра с левой/задней стороны холодильника.  
\* Если фиксатор не закреплен как следует, удалите черную бумагу с ленты на фиксаторе фильтра и прижмите его.
- 2) Установите корпус фильтра в фиксатор.

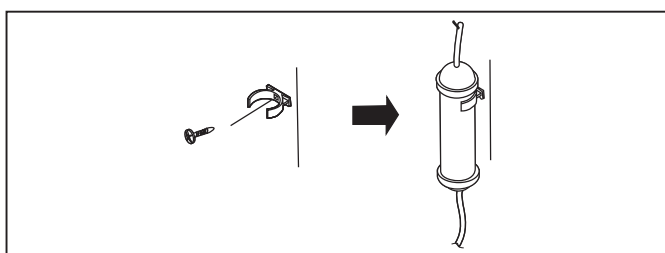

#### 5. Подключите трубку подачи воды к холодильнику.

- 1) Снимите заднюю крышку в нижней части задней стенки холодильника.
- 2) Установите уплотнительное кольцо в трубку подачи воды. (Следите за соблюдением направления вращения гайки).
- 3) Вставьте трубку подачи воды в верхнюю часть водяного клапана, затяните гайку по часовой стрелке. (водяной клапан расположен справа от моторов).
- 4) Убедитесь в отсутствии утечек и перегибов трубок. Если будут обнаружены проблемы, проверьте всю процедуру установки.
- 5) Установите на место заднюю крышку. (Трубка подачи воды должна быть расположена между канавками на задней стороне холодильника и моторного кожуха).

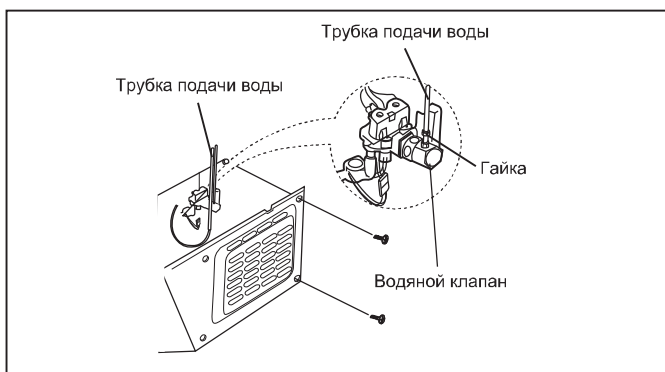

**!** Установите трубку вертикально, как показано на рисунке.

#### 6. Закрепите трубку подачи воды.

- 1) Закрепите трубку подачи воды с помощью [Крепление А].
- 2) Убедитесь, что трубка не перегнута и не пережата. Если будут обнаружены перегибы, устраните их, чтобы избежать утечек.

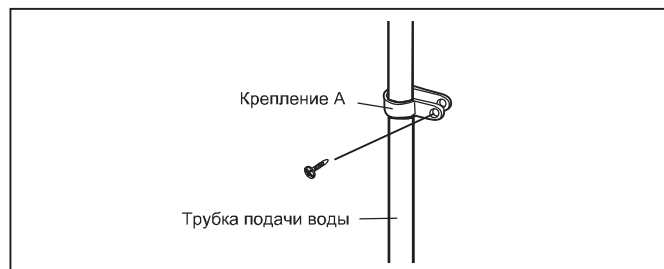

#### 7. После установки системы подачи воды

- 1) Включите холодильник, нажмите кнопку «ВОДА» на панели управления и удерживайте ее нажатой в течение 2-3 минут, чтобы удалить все пузырьки воздуха из трубок и слить первую порцию воды.
- 2) Повторно убедитесь в отсутствии утечек во всех элементах системы подачи воды (трубки, фитинги и трубы). Уложите все трубки на место и более не перемещайте холодильник.

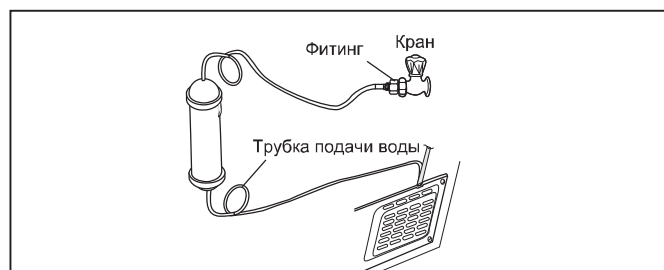

### Информация о водяном фильтре

- После использования водяная система имеет пониженное давление. Соблюдайте осторожность при снятии фильтра.
- Если устройство долго бездействовало, или вода/лед имеют неприятный вкус или запах, следует промыть водяной контур. Для этого нужно на несколько минут подряд активировать подачу воды. Если сохранится неприятный вкус или запах, следует заменить фильтр.
- Берегите от замерзания: если ожидается падение температуры ниже точки замерзания, снимите фильтрующий элемент.
- Если в контуре водопровода возможны скачки давления, устанавливайте фильтр только с соответствующей защитой от перепадов давления. Если вы не уверены в возможности перепадов давления, проконсультируйтесь со специалистом.
- После установки нового фильтра :  
Утилизируйте весь лед, приготовленный за первые 24 часа работы.
- Если долгое время лед не удалялся, опорожните контейнер для льда и затем утилизируйте весь лед, приготовленный за следующие 24 часа работы.

# Панель управления

## ■ Модели с диспенсером



<Модели с измельчителем льда>



<Модели без измельчителя льда>

Для снятия блокировки снова удерживайте кнопку в течение 3 секунд. Дисплей будет отключен.



### Индикаторы диспенсера воды/льда

Оранжевый светодиод под пиктограммой обозначает выбранный режим диспенсера. Вы можете переключать режимы 'water' (вода) -> 'cubed ice' (кубики льда) -> 'crusher ice' (колотый лед) -> 'ice lock' (отключение льда) нажатием на кнопку DISPENSER (Диспенсер).



### Индикатор БЛОКИРОВКИ панели управления.



### Индикация замены фильтра

Эта пиктограмма начнет мигать через 6 месяцев после первого включения.

Для сброса таймера удерживайте кнопку DISPENSER (ДИСПЕНСЕР) нажатой в течение 3 секунд.



### Кнопка FRZ.SET

Кнопка выбора температуры в морозильном отделении.



### Кнопка DISPENSER/FILTER («ДИСПЕНСЕР/ФИЛЬТР»)

- 1) Кнопка активации диспенсера. Вы можете выбрать режимы WATER (ВОДА), CUBED ICE (КУБИКИ ЛЬДА), CRUSHED ICE (КОЛОТЫЙ ЛЕД) (опционально) или ICE LOCK (ОТКЛЮЧЕНИЕ ЛЬДА)
- 2) Кнопка замены или сброса фильтра.  
После замены фильтра или для сброса таймера держивайте кнопку нажатой в течение 3 секунд.



### Кнопка REF.SET

Кнопка выбора температуры в холодильном отделении.



### Кнопка блокировки панели управления

Удерживайте кнопку нажатой в течение 3 секунд, чтобы активировать блокировку для защиты от случайного изменения настроек.



- Внутреннее освещение холодильника отключается, если дверца удерживается открытой более 10 минут.
- Если дверь холодильника или морозильного отделения остается открытой более одной минуты, в течение 5 минут подаются предупреждающие звуковые сигналы с минутными интервалами.
- Функция отключения дисплея
  - Если пользователь не нажимает кнопок и не открывает дверцы в течение 5 минут, отключаются все индикаторные светодиоды, кроме пиктограмм воды, льда и блокировки льда.
  - Обычный режим индикации возобновляется при нажатии любой кнопки или открывании дверцы.
- Функция отключения системы (функция отключения питания)
  - Вы можете отключить работу устройства, не отсоединяя его от розетки питания, например, на выходные.
  - Одновременно нажмите кнопки FRZ.SET и REF.SET и удерживайте их в течение 5 секунд, чтобы отключить устройство.
  - В режиме OFF (ВЫКЛ) на дисплее температуры холодильника и морозильного отделения будут отображаться две черточки («— —»).
  - Все остальные светодиоды будут отключены, а работа устройства приостановлена.
  - Повторное нажатие кнопок FRZ.SET и REF.SET в течение 5 секунд возобновит работу устройства.

# Контроль температуры

\* При первом включении холодильника устанавливается температурный режим 19°C / 4°C.

## ■ Модели с диспенсером



### Морозильное отделение

Нажатием на кнопку FRZ.SET можно изменять установленную температуру, как показано на рисунке.

>>> Циклическое изменение температуры <<<



### Быстрая заморозка...

При необходимости выполнить быструю заморозку удерживайте нажатой кнопку FRZ.SET, пока не включится светодиод «❄».

Повторное нажатие на кнопку отменяет этот режим.

### Холодильное отделение

Нажатием на кнопку REF.SET можно изменять установленную температуру, как показано на рисунке.

>>> Циклическое изменение температуры <<<



### Быстрое охлаждение

При необходимости выполнить быстрое охлаждение удерживайте нажатой кнопку REF.SET, пока не включится светодиод «❄».

Повторное нажатие на кнопку отменяет этот режим.

### ⚡ Предупреждение

При температуре окружающего воздуха ниже 5°C продукты в холодильнике могут замерзнуть.

# Использование внутренних элементов

## ■ Модели с диспенсером

**ПРИМЕЧАНИЕ :** Данная инструкция применяется для нескольких различных моделей.

В приобретенном вами холодильнике могут присутствовать некоторые или все из перечисленных ниже элементов.

Указанное ниже расположение элементов может не совпадать с фактическим.

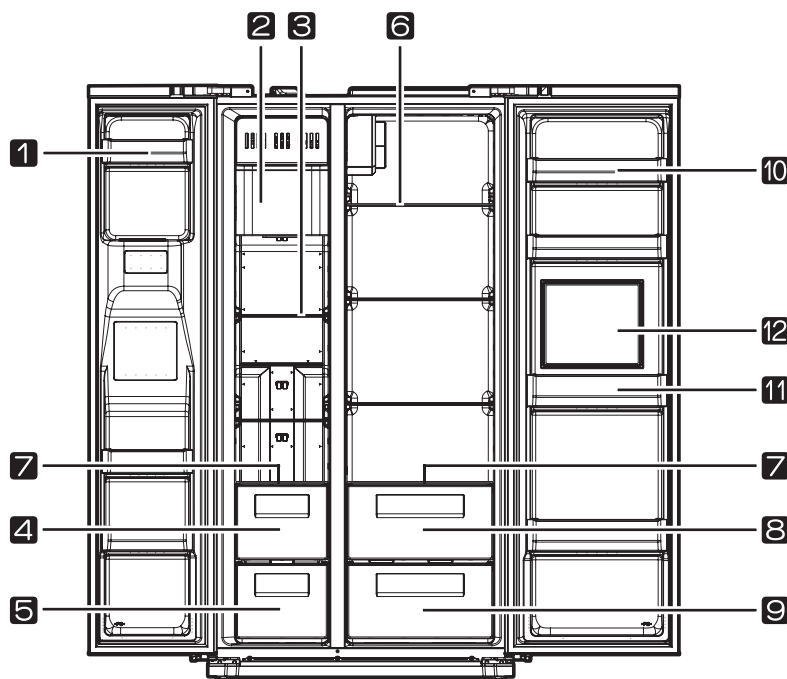

- 1. Отсек морозильного отделения**  
Для хранения замороженных продуктов  
(Не держите в верхнем отсеке мороженое или продукты долгого хранения).
- 2. Генератор льда и контейнер для льда**
- 3. Полка морозильного отделения(закаленное стекло)**  
Для хранения замороженных продуктов, например мяса, рыбы, мороженого...

- 4. Ящик для мяса в морозильном отделении**  
Для хранения мяса, рыбы или курицы в фольге или виниловой упаковке
- 5. Ящик для сухих продуктов в морозильном отделении**  
Для непродолжительного хранения сухих продуктов (сушеные кальмары, сушеные анчоусы и т.п.)

- 6. Полка холодильного отделения(закаленное стекло)**  
Для хранения постоянно используемых продуктов

- 7. Полка для ящика(закаленное стекло)**

- 8. Ящик для овощей**

- 9. Ящик для фруктов**  
Для хранения фруктов

- 10. Отсек холодильника**  
Для хранения охлажденных продуктов, молока, сока, пива и т.п.

- 11. Полка мини-бара**  
Для часто используемых банок, бутылок с водой и напитками

- 12. Мини-бар(не на всех моделях)**



### Предупреждение

- Не храните в устройстве слишком большое количество продуктов.  
\* При открывании дверцы они могут выпасть и стать причиной травмы или причинения ущерба.
- При размораживании устройства не забудьте защитить замороженные продукты от чрезмерного нагревания, например, завернув их в несколько слоев газетной бумаги.
- Не убирайте элементы из холодильника.  
\* Это может привести к ухудшению работы

## Рекомендации по хранению продуктов

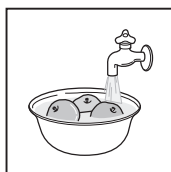

Мойте продукты перед закладкой в холодильник.

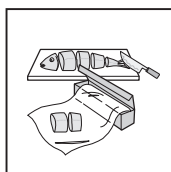

Разделяйте продукты на небольшие порции.

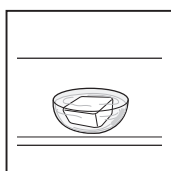

Продукты с высоким содержанием воды или влаги размещайте на ближних полках (со стороны дверцы).  
Если поместить их рядом с потоком холодного воздуха, они могут заморозиться.



Горячую или теплую пищу необходимо охладить перед закладкой в холодильник, чтобы снизить расход электроэнергии и увеличить эффективность работы устройства.

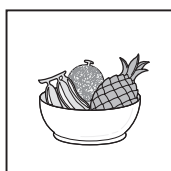

Соблюдайте осторожность при хранении тропических фруктов, например бананов, ананасов и помидоров, поскольку они быстро портятся при низких температурах.

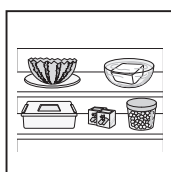

Оставляйте промежутки между продуктами.  
Если продукты размещаются слишком тесно, это нарушает циркуляцию воздуха и ухудшает эффективность охлаждения.

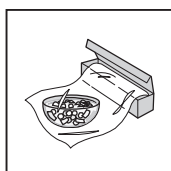

Не забывайте закрывать или оборачивать все продукты, чтобы избежать распространения запахов.







### Предупреждение



- Дополнительную информацию о подготовке продуктов к замораживанию и о сроках хранения продуктов можно найти в руководстве к морозильной камере или в хорошей кулинарной книге.

## Использование диспенсера (Для моделей с диспенсером)

\* Выберите режим WATER(ВОДА) / CUBED ICE (КУБИКИ ЛЬДА) / CRUSHED ICE (КОЛОТЫЙ ЛЕД) и нажмите кружкой на удобную панель активации.

 Нажмите кнопку DISPENSER (ДИСПЕНСЕР)  для выбора режима WATER (ВОДА), что будет подтверждено подсветкой пиктограммы.

 Нажмите кнопку DISPENSER (ДИСПЕНСЕР)  для выбора режима CUBED ICE (КУБИКИ ЛЬДА), и включится подсветка пиктограммы.

 Нажмите кнопку DISPENSER (ДИСПЕНСЕР)  для выбора режима CRUSHED ICE (КОЛОТЫЙ ЛЕД), и включится подсветка пиктограммы (опционально).



 Перед очисткой блока хранения кубиков льда или перед долгим неиспользованием системы удалите все кубики из отсека и отключите генератор льда кнопкой DISPENSER (ДИСПЕНСЕР).

\* В процессе получения кубиков льда или колотого льда прекратите нажимать кружкой на рычаг, когда она будет заполнена наполовину. (В противном случае остаток льда переполнит кружку или заблокирует отверстие выдачи диспенсера).

### Предупреждение

- Не следует использовать для получения кубиков льда хрупкие кружки или хрустальные бокалы.
- Для обеспечения безопасности не помещайте пальцы или любые инструменты в отверстие выдачи диспенсера.
- Если кубики льда имеют необычный цвет, проверьте систему подачи воды на предмет загрязнений.

## Использование автоматического генератора льда (Для моделей с диспенсером)

- Единовременно приготавливаются около 7 кубиков льда (19-20 раз в день). Приготовление льда приостанавливается, если отсек хранения заполнен.
- Генератор льда может издавать громкие звуки при выдаче кубиков льда в отсек для хранения, это считается нормальным.
- Чтобы избежать неприятных запахов, регулярно выполняйте очистку отсека для хранения льда.
- Если в отсеке для хранения мало кубиков льда, выдача может быть прекращена. Подождите примерно один день, пока приготовится новый лед.
- Если лед подается плохо, проверьте отверстие выдачи диспенсера на предмет засоров.

## Если генератор льда не работает

### Если кубики льда заблокированы и не выдаются

- Вытащите отсек для хранения льда и разделите кубики, которые слиплись друг с другом.
- Нажмите кнопку TEST(ТЕСТ) на нижней стороне генератора льда.
- Если требуется скорректировать объем подачи воды в генератор льда, обратитесь в сервисную службу.

### В случае сбоя электропитания

- Кубики льда могут растаять и вода вытечет на пол.
- Если предполагается долгий период отсутствия электропитания, вытащите отсек для хранения льда, удалите все кубики льда. Установите блок на место после возобновления подачи питания.



Используйте только лед из этого холодильника.

# Настройка подачи воды к автоматическому генератору льда

Обеспечьте подачу правильного количества воды для кубиков льда (80~85% поддона для кубиков льда)

\* Если кубики льда будут иметь слишком маленький или слишком большой размер, возможны сбои при подготовке или выдаче льда.

Прежде чем изменять объем подачи воды, необходимо измерить необходимый объем для того давления, которое существует в системе водоснабжения дома.

## ■ Методы проверки и корректировки объема воды

1. После первого включения питания нажмите кнопку DISPENSER (ДИСПЕНСЕР) для установки режима WATER (ВОДА).

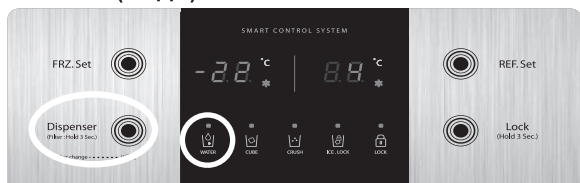

2. Нажмите рычаг подачи воды, чтобы получить от 1 до 2 кружек воды.

3. Нажмите на кнопку LOCK (БЛОКИРОВКА).



4. Изменение режима подачи воды : Удерживайте кнопку DISPENSER (ДИСПЕНСЕР) нажатой в течение примерно 10 секунд

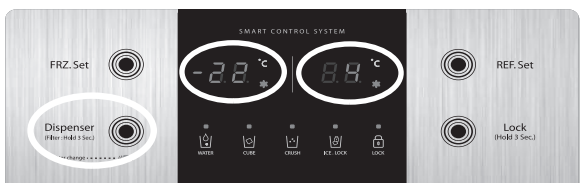

• Изначально для параметра объема воды устанавливается значение «5»

5. Нажмите на рычаг подачи и дождитесь окончания выдачи воды.

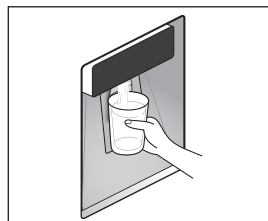

6. Перелейте набранную в кружку воду в крышку для измерения объема воды, чтобы определить правильный объем воды для данного давления в водопроводе.

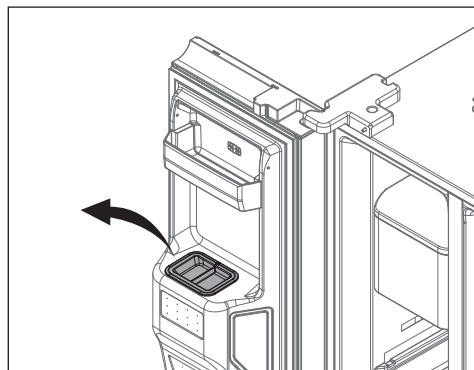

• Объем воды можно считать правильным, если он соответствует изображению на рисунке ниже.

- Минимально допустимый уровень воды

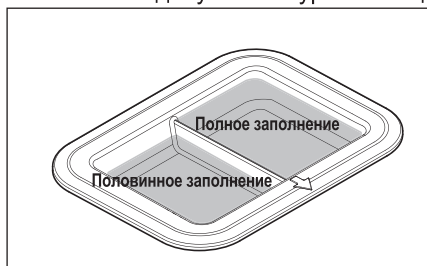

- Максимально допустимый уровень воды



7. Если в результате измерения объем воды будет меньше или больше допустимого, выполните следующие действия.

7-1) Если количество воды будет меньше минимально допустимого

Установите значение параметра более «5», нажимая кнопку диспенсера.



7-2) Если количество воды будет больше максимально допустимого

Установите значение параметра менее «5», нажимая кнопку диспенсера.



7-3) После изменения значения параметра объема воды выполните проверку, повторив шаги 5-6 из списка выше.

Значение параметра объема воды циклически изменяется при каждом нажатии на кнопку DISPENSER (ДИСПЕНСЕР) по следующей схеме.

5 → 6 → 7 → 8 → 9 → 10 → 12 → 14 → 16 → 18 →  
20 → 22 → 3 → 4

- Изначально для параметра объема воды устанавливается значение «5»

8. Если измененное значение параметра будет правильным, завершите работу режима настройки объема воды, нажав один раз на кнопку LOCK (БЛОКИРОВКА)



# Обслуживание и очистка

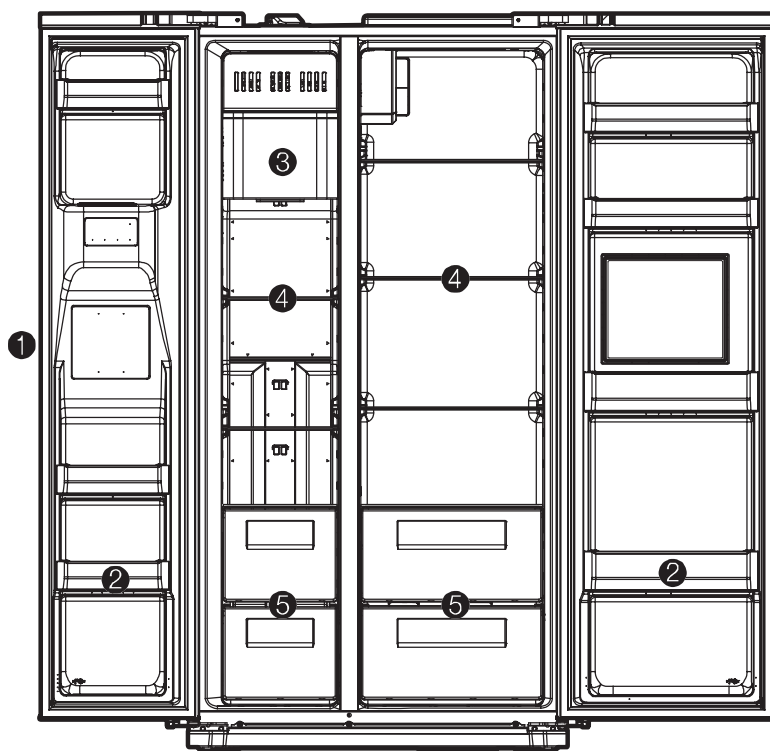

Обязательно  
сначала  
отключите  
питание!

\* На иллюстрации показана модель с полным набором опций.

## ❶ Полка диспенсера для воды

- Снимите полку для воды и очистите ее. (Полка для сбора воды не имеет автоматического слива).



## ❷ Отсеки морозильного отделения и холодильника

- Удерживая с обеих сторон, потяните вверх.

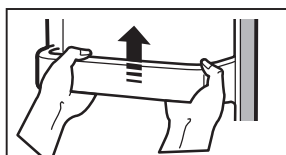

## ❸ Отсек для хранения кубиков льда

- Снятие : Вытащите отсек вперед, чтобы снять его.
- Установка : Совместите пазы на боковой стороне и вставьте отсек до упора. Если полная вставка вызывает затруднения, снимите отсек снова, поверните на четверть оборота спираль в корпусе отсека или приводной механизм, затем снова попробуйте вставить блок.

\* Не храните кубики льда слишком долго.

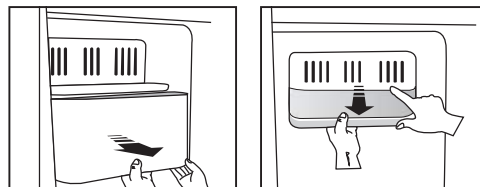

Во избежание поражения электрическим током или пожара не используйте внутри холодильника никакие электрические приборы.

#### 4 Полки морозильного отделения и холодильника

- Полностью откройте дверцы, затем потяните полки на себя.

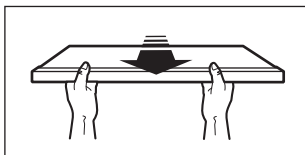

#### 5 Ящик для овощей и ящик для фруктов

- Потяните вперед, немного приподняв его.

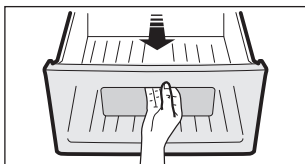

#### Предупреждение

- Для обеспечения безопасности нажмите один раз на кнопку ICE MAKER LOCK (БЛОКИРОВКА ГЕНЕРАТОРА ЛЬДА) перед выполнением очистки отсека хранения кубиков льда.  
\* Соблюдайте осторожность, чтобы не повредить руки или пальцы при очистке этого блока.

## Инструкция по очистке

### Внутренние элементы

- Используйте для очистки тряпку, смоченную водой, и мягкое чистящее средство.

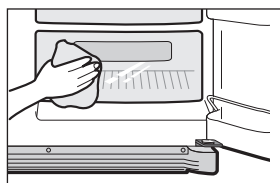

### Уплотнитель дверцы

- Используйте тряпку с мягким (нейтральным) чистящим средством.

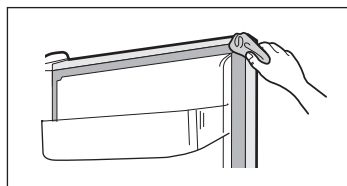

### Задняя часть (отсек механизмов)

- Не реже одного раза в год удаляйте пыль с решетки радиатора с помощью пылесоса.

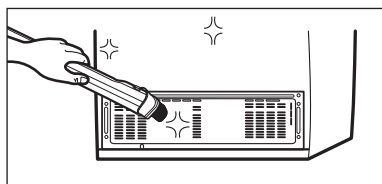

#### Предупреждение

- Не используйте бензин, растворители, жесткие губки и абразивные вещества, поскольку они могут повредить поверхность холодильника.



## Прежде, чем обратиться в службу поддержки...

\* Перед тем, как обращаться в сервисную службу, проверьте, пожалуйста, следующие рекомендации по поиску неисправностей!

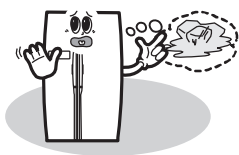

### Проблема

В камере холодильника не создается холод. Замораживание и охлаждение выполняются плохо.

### Что проверить

- 1 Включен ли холодильник в розетку?
- 2 Не включен ли режим «низкого охлаждения» («Low»)?
- 3 Не расположен ли холодильник под прямыми солнечными лучами или рядом с нагревательным устройством?
- 4 Достаточно ли места между задней стенкой холодильника и стеной за ним?

### Действия

- 1 Подключите холодильник к розетке.
- 2 Установите «средний» или «высокий» уровень охлаждения.
- 3 Переместите холодильник в такое место, где он не подвергается воздействию прямых солнечных лучей и не располагается рядом с нагревательными приборами.
- 4 Обеспечьте наличие места между задней стенкой холодильника и стеной за ним



### Проблема

Продукты в холодильнике замерзают.

### Что проверить

- 1 Не установлен ли режим «высокого» охлаждения?
- 2 Не слишком ли низкая температура в помещении?
- 3 Не размещены ли продукты с высокой влажностью рядом с выводом холодного воздуха?

### Действия

- 1 Установите «средний» или «низкий» уровень охлаждения.
- 2 Продукты могут замерзать при температуре окружающего воздуха ниже 5°C. Переместите холодильник в помещение с температурой выше 5°C.
- 3 Продукты с высоким содержанием воды или влаги размещайте рядом с дверцами.

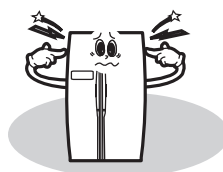

### Проблема

Холодильник издает странные звуки.

### Что проверить

- 1 Ровный ли пол в месте установки холодильника?
- 2 Достаточно ли места между задней стенкой холодильника и стеной за ним?
- 3 Стоят ли какие-то объекты вплотную к холодильнику?

### Действия

- 1 Переместите холодильник на ровную поверхность.
- 2 Оставьте достаточное пространство.
- 3 Уберите любые объекты, которые стоят вплотную к холодильнику



### Проблема

Неприятный или сильный запах в камере холодильника.





### Что проверить

- 1 Не хранятся ли в холодильнике продукты без крышки или упаковки?
- 2 Нет ли на полках и отсеках пятен от продуктов?
- 3 Не хранится ли какой-то продукт слишком долго?

### Действия

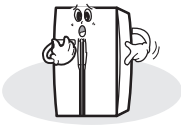
- 1 Обязательно закрывайте или упаковывайте все продукты.
- 2 Регулярно проводите очистку от загрязнений. Если запах впитается в материал внутренних элементов, его будет сложно устранить.
- 3 Не храните продукты слишком долго. Холодильник не является идеальным или постоянным местом для хранения продуктов.

## Заметили что-то странное? Не беспокойтесь. Здесь вы найдете ответ.

	Ситуация		Описание
<b>Нагрев</b>	Передняя и боковая стенки холодильника теплые или горячие на ощупь.		<ul style="list-style-type: none"> <li>Трубки (контура хладагента) размещаются под поверхностью, чтобы избежать конденсации влаги.</li> </ul>
<b>Дверца залипает</b>	Дверцы плохо открываются.		<ul style="list-style-type: none"> <li>Если попытаться открыть дверцу сразу после закрытия, она открывается с трудом. В камеру холодильника попадает теплый воздух, который создает разницу давлений. Следует подождать около минуты, тогда дверца откроется легко.</li> </ul>
<b>Странный звук</b>	Раздается такой звук, как будто из холодильника течет вода.		<ul style="list-style-type: none"> <li>При запуске и остановке компрессора хладагент, выводящий тепло по трубкам, может издавать подобные звуки.</li> <li>Также похожим образом будет звучать вода в системе разморозки. (В этом холодильнике используется автоматическая система разморозки).</li> </ul>
	Щелчки или легкий стук.		<ul style="list-style-type: none"> <li>Внутренние элементы сжимаются и/или расширяются при изменении температуры. При охлаждении камеры или при открытой дверце могут быть слышны подобные звуки.</li> </ul>
	Жужжание.		<ul style="list-style-type: none"> <li>Такой звук могут издавать при работе компрессор или вентиляторы циркуляции воздуха. (Звук будет громче нормального, если холодильник установлен на неровной поверхности).</li> </ul>
<b>Роса и иней</b>	Роса или иней на стенках или контейнерах с продуктами в морозильном отделении или в холодильнике.		<p>Роса и/или иней могут возникать при следующих условиях :</p> <ul style="list-style-type: none"> <li>Высокая температура и/или высокая влажность окружающего воздуха.</li> <li>Дверца слишком долго остается открытой.</li> <li>В холодильник помещены продукты с высокой влажностью без крышки или упаковки.</li> </ul> <p>* Аналогичный процесс происходит при наливании в стакан холодной воды на поверхности образуется роса.</p>
	Влага на стенках холодильника.		<ul style="list-style-type: none"> <li>Если окружающий воздух имеет очень высокую влажность, эта влага будет оседать на поверхности в виде росы.</li> </ul>

## характеристики

Модель	FRN-Q19FAS
Общий / полезный объем холодильника (л)	512
Общий / полезный объем холодильной камеры (л)	353
Общий / полезный объем морозильной камеры (л)	159
Класс энергоэффективности	A+
Климатический класс	SN-T
Номинальный ток	0.75A
Вес нетто/брутто (кг)	110 / 100
Хладагент	R600a
Размеры прибора (мм)	912x1771x795,8
Размеры коробки (мм)	960x1840x759

### Сделано в Корее

В целях усовершенствования устройства технические характеристики и дизайн могут изменяться без предварительного уведомления.

Постановлением правительства РФ №720 утвержден перечень товаров длительного пользования, которые по истечению срока службы могут работать неправильно и стать угрозой для жизни, здоровья потребителя, а также причинить вред его имуществу. Срок службы товара исчисляется с даты продажи. Рекомендуем не использовать товар по истечению срока службы товара. Срок службы данного товара составляет 7 лет.

Изготовитель: "DAEWOO ELECTRONICS CORP."/ "ДЭУ ЭЛЕКТРОНИКС КОРП".

Адрес: 981-1, Changduck-dong, Kwangsan-gu, Kwangju-shi, Корея/981-1, Чандак-дон, Квансан-гу, Кванчжу-ши, Корея.

Завод- изготовитель : "Daewoo Electronics Gwangju Factory"/Дэу Электроникс Гванчжу Фэктори".

Адрес: 981-1 Jangdeok-dong, Kwangsan-gu, Gwangju, Korea, Республика Корея./981-1 Чжандок-дон, Гвансан-гу, Гванчжу, Республика Корея.

Консультационный центр потребителя: ЗАО «Донгбу Дэу Электроникс Рус».

Адрес: 117342, г. Москва, ул. Профсоюзная, 65, корп.1.

Тел.: +7 495 741 4533.

Импортер: ЗАО «Донгбу Дэу Электроникс Рус».

Адрес: 117342, г. Москва, ул. Профсоюзная, 65, корп.1.

Тел.: +7 495 744 0397.

