

Clarion

Руководство по эксплуатации

DXZ558RMP

Автомобильный радиоприемник
с проигрывателем компакт-дисков
CD/MP3/WMA и управлением CeNET

CeNET

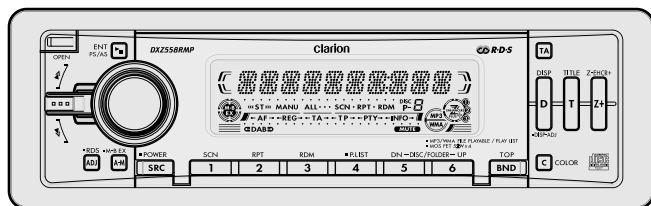

Только аппаратура со значком RDS/EON на передней панели обеспечена
гарантийным сроком обслуживания в течение 1 года.



Вы приобрели автомобильный радио-приемник с проигрывателем компакт-дисков фирмы "Клэрион Лтд.", Япония ("Clarion Co., Ltd", Japan). Модель Clarion DB558RMP предназначена для приема радиопередач и воспроизведения компакт-дисков в автомобильных аудиосистемах. Это изделие широко известно в кругах истинных ценителей высококлассного звука. Качество и безопасность подтверждены множеством тестов, проведенных как зарубежными, так и российскими испытательными лабораториями.

Изготовитель в течение 3-х лет (срок службы) после выпуска данного изделия обеспечивает наличие комплектующих

для проведения ремонта и технического обслуживания, по истечении которого эксплуатация и техническое обслуживание продолжают в соответствии с действующими нормативными документами. Изделие остается безопасным для жизни, здоровья человека и окружающей среды в течение всего срока эксплуатации. Гарантийный срок - 1 год.

ВНИМАНИЕ!

Если Вы приобрели аппаратуру надлежащего качества, то, по российским законам, она не подлежит возврату или обмену на аналогичный товар других размера, формы и т.д.

Информация о Российской сертификации

| № сертификата соответствия | Орган по сертификации | Нормативные документы | Наименование сертифицированной продукции | Срок действия |
|----------------------------|-----------------------|--------------------------------|---|---------------|
| РОСС JP.ME67.B01674 | ОС "Циклон-тест" | ГОСТ 17692-89 ГОСТ 28279-89 | Автомобильные радио-, телеприемники с проигрывателями компакт-кассет, компакт/мини-дисков и MP-3 плеерами | 2 года |

Благодарим Вас за выбор продукции Clarion.

- Пожалуйста, перед началом эксплуатации аппарата полностью прочитайте руководство по эксплуатации.
- После прочтения руководства, сохраните его в легкодоступном месте (например, в бардачке автомобиля).
- Проверьте содержимое прилагаемого гарантийного талона и правильность его заполнения, храните его бережно вместе с настоящим руководством.
- Это руководство включает процедуры эксплуатации CD и DVD чейнджера и подключения ТВ-тюнера или DAB кабелем CeNET. CD и DVD чейнджер, ТВ-тюнер имеют свои собственные руководства по эксплуатации, но не описывают их работу.

Внимание!

Эта модель содержит лазерную систему и классифицируется как "лазерный продукт класса 1". В целях правильной эксплуатации внимательно прочтите Руководство по эксплуатации и сохраните его для дальнейшего применения. В случае возникновения проблем с проигрывателем обращайтесь, пожалуйста, на ближайшую АВТОРИЗОВАННУЮ сервисную станцию. Не пытайтесь открывать корпус, т.к. при этом Вы можете подвергнуться прямому воздействию лазерного луча.

Внимание!

Применение регулировок и процедур управления, не описанных в Руководстве по эксплуатации, может привести к возникновению опасности излучения.

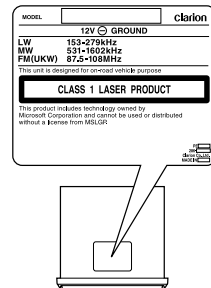

СОДЕРЖАНИЕ

| | | | |
|-----------------------------------|-----------|---------------------------------|-----------|
| 1. ПРЕДУПРЕЖДЕНИЯ | 3 | 6. УПРАВЛЕНИЕ | 13 |
| Откидная панель | 3 | Основные операции | 13 |
| Обращение с компакт-дисками | 4 | Прием радиопередач | 15 |
| 2. ОРГАНЫ УПРАВЛЕНИЯ | 5 | Работа с RDS | 17 |
| 3. ТЕРМИНОЛОГИЯ | 6 | Воспроизведение CD/MP3/WMA | 20 |
| Наименование и назначение | | 7. УПРАВЛЕНИЕ | |
| клавиш. | 6 | ДОПОЛНИТЕЛЬНЫМИ | |
| Индикаторы дисплея | 9 | УСТРОЙСТВАМИ | 28 |
| ЖК экран | 9 | Управление CD чейнджером . | 28 |
| 4. СПУ (СЪЕМНАЯ ПАНЕЛЬ | | Управление телевизором | 29 |
| УСТРОЙСТВА) | 10 | Управление цифровым радио/ | |
| 5. ПУЛЬТ ДИСТАНЦИОННОГО | | DAV | 30 |
| УПРАВЛЕНИЯ | 11 | 8. В СЛУЧАЕ ЗАТРУДНЕНИЙ | 32 |
| Установка батареек | 11 | 9. ТЕХНИЧЕСКИЕ | |
| Назначение кнопок пульта | | ХАРАКТЕРИСТИКИ | 34 |
| дистанционного управления .. | 12 | 10. СООБЩЕНИЯ ОБ ОШИБКАХ | 35 |

1. Предупреждения

1. Данный аппарат предназначен только для 4-колесных автомобилей. Недопустима его установка на тракторы, автопогрузчики, бульдозеры, внедорожные автомобили, 2-или 3-колесные мотоциклы, катера и другие специальные транспортные средства.
2. Если в салоне автомобиля слишком холодно, а проигрыватель включается после включения отопления, на диске или деталях оптики проигрывателя может осесть роса, что сделает воспроизведение невозможным. Если роса осела на диске, вытрите его мягкой тканью. Если роса осела на деталях оптики проигрывателя, не включайте его по меньшей мере 1 час. Роса испарится, и работоспособность восстановится.
3. При езде по ухабистой дороге звук может прерываться вследствие сильной вибрации.

Информация для пользователей

Изменения или модификация данного изделия без одобрения предприятия-изготовителя ведет к прекращению гарантии.

ОТКИДНАЯ ПАНЕЛЬ



Этот аппарат имеет откидную панель, которая дает возможность получения экрана большого размера.

▲ Внимание

При открытии и закрытии откидной панели будьте внимательны, избегайте зацепления Ваших пальцев. Это может привести к травмам.

1. Всегда используйте аппарат только с закрытой откидной панелью.
2. Не ускоряйте процесс и не используйте аппарат ненадлежащим образом при открытии или закрытии откидной панели.
3. Не используйте откидную панель в открытом состоянии в качестве подставки.
4. При закрытии переверотной панели не нажимайте клавишу открытия (Open).
5. Сильный нажим на рабочую область или на экран может привести к повреждениям или деформации.
6. Если откидная панель открылась полностью, то осторожно откройте ее

ОБРАЩЕНИЕ С КОМПАКТ-ДИСКАМИ

Пользуйтесь только компакт-дисками с маркировкой  или .

Не пользуйтесь дисками некруглой формы (в виде сердца, восьмигранными и т.п.).

Некоторые CD, записанные на CD-R или CD-RW не смогут воспроизводиться.

ОБРАЩЕНИЕ

- * В отличие от обычных музыкальных CD, диски CD-R и CD-RW легко портятся при высокой температуре и влажности, и некоторые из них не смогут воспроизводиться. Таким образом, не следует долго хранить их в машине.
- * У новых дисков могут быть шероховатые края. В таких случаях проигрыватель может не работать или звук будет прерывистым. Чтобы выровнять края диска, воспользуйтесь чем-либо наподобие шариковой ручки.

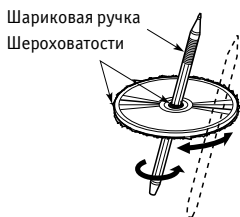

- * Ни в коем случае не наклеивайте на диск этикеток и не надписывайте диск ручкой или карандашом.
- * Ни в коем случае не вставляйте компакт-диск, если к нему приклеилась липкая лента или что-либо подобное.

Если Вы вставите такой диск, то может оказаться невозможным извлечь его из проигрывателя, а проигрыватель может быть поврежден.

- * Ни в коем случае не пользуйтесь сильно поцарапанными, деформированными, треснутыми и т.п. дисками.
- * Чтобы извлечь диск из коробки, нажмите в центре коробки и, бережно держа диск за края, поднимите его.
- * Не пользуйтесь имеющимися в продаже защитными приспособлениями для дисков, дисками со стабилизаторами и т.п. При этом диск может быть поврежден, а механизм проигрывателя может сломаться.

ХРАНЕНИЕ

- * Не подвергайте диск воздействию прямого солнечного света или нагреву.
- * Берегите диск от воздействия избыточной влажности и пыли.
- * Не держите диск возле обогревателей.

ОЧИСТКА

- * Чтобы стереть отпечатки пальцев и пыль, протрите диск мягкой тканью в направлении от центра к краям.
- * Не пользуйтесь при очистке компакт-диска никакими растворителями наподобие имеющихся в продаже очистителей, антистатиков или разбавителей.
- * В случае применения специального очистителя для компакт дисков просушите диск, прежде чем прослушивать его.

2. Органы управления

Основной блок

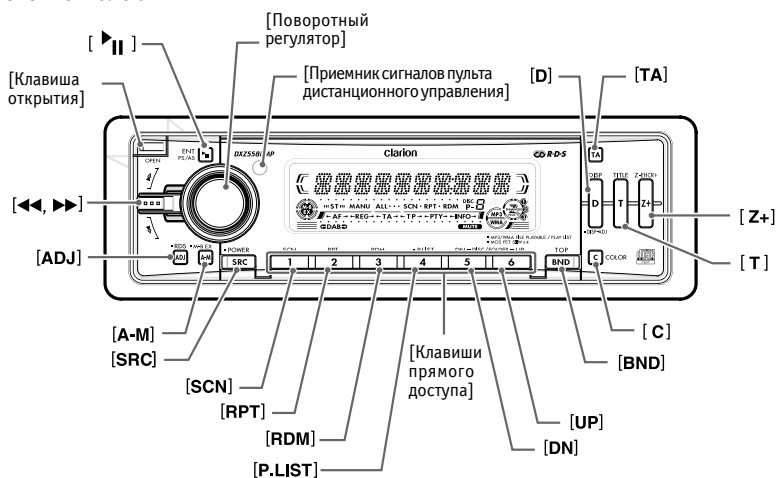

При открытой откидной панели

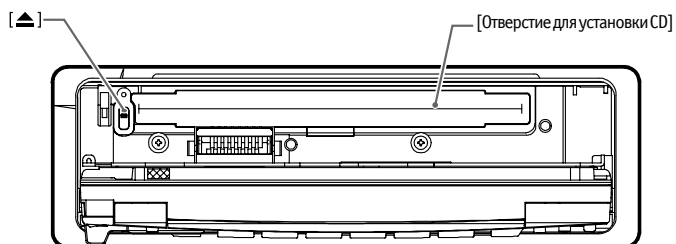

Примечание: При чтении каждого из разделов откройте эту страницу и сверяйтесь с рисунками.

3. Терминология

Примечание

- При чтении этой главы смотрите рисунок в главе "2. Органы управления" на странице 5.

НАИМЕНОВАНИЕ И НАЗНАЧЕНИЕ КЛАВИШ.

Клавиша открытия

- Данная клавиша предназначена для открытия откидной панели.

Клавиша [▶||]

- В режиме радио - выполнение сканирования предустановок. При удержании клавиши в нажатом положении выполняется автоматическое запоминание.
- В режиме CD/MP3/WMA - воспроизведение или пауза.

Поворотный регулятор

- Настройка громкости осуществляется путем вращения регулятора по часовой стрелке или против нее.
- Регулятор предназначен для выполнения различных настроек.

Датчик сигналов дистанционного управления

- Принимает сигнал от пульта дистанционного управления.
- Рабочий угол: 30° во всех направлениях.

Клавиша [D]

- Клавиша для переключения режимов дисплея (главный вид, заголовки, точное время).
- Нажатие в течение 1 секунды или более переводит устройство в режим настройки.

Клавиша [TA]

- Для включения режима ожидания до рожных объявлений (TA).

Клавиша [Z+]

- Для выбора одного из 4 типов записанных в память звуковых характеристик.

Клавиша [T]

- В режиме CD - включает режим ввода заголовков.

- Клавиша используется для переключения между заголовком пользователя и заголовком трека в режиме CD/MP3/WMA.
- Клавиша используется для прокрутки заголовка при воспроизведении CD-Text в режиме CD/MP3/WMA.

Клавиша [C]

- Используется для изменения цвета клавиш.

Клавиша [BND]

- В режиме радио - переключение диапазонов, поисковая или ручная настройка.
- В режиме CD/MP3/WMA - воспроизведение первого трека.
- Клавиша используется для изменения символов.

Клавиши [UP], [DN]

- Выбор папки (только диски MP3/WMA)

Клавиши прямого доступа

- В режиме радио - для записи станций в память или их непосредственного вызова.

Клавиша [P.LIST]

- Нажатие в течение 1 секунды или более - включение и выключение режима воспроизведения плей-листа (только диски MP3/WMA)

Клавиша [RDM]

- В режиме CD/MP3/WMA - воспроизведение в случайном порядке.
- При нажатии и удержании в течение 1 секунды или дольше в режиме MP3/WMA - воспроизведение папки в случайном порядке.

Клавиша [RPT]

- В режиме CD/MP3/WMA - для повторного воспроизведения.

- При нажатии и удержании в течение 1 секунды или дольше в режиме MP3/WMA - повторное воспроизведение папки.

Клавиша [SCN]

- В режиме CD/MP3/WMA - для сканирования с воспроизведением 10 секунд из каждого трека.
- При нажатии и удержании в течение 1 секунды или дольше в режиме MP3/WMA - воспроизведение папки со сканированием.

Клавиша [SRC]

- Для включения питания.
Для выключения питания нажмите и удерживайте клавишу 1 секунду или более.
- Для переключения между режимами работы: радио и т.п.

Клавиша [A-M]

- Для переключения звукового режима (низкие/средние/высокие, настройка баланса левый/правый и фронт/тыл, эквалайзер, режим Magna Bass Extend).

- При нажатии и удержании в течение 1 секунды или дольше - включение/выключение режима MAGNA BASS EXTEND.

Клавиша [ADJ]

Клавиша используется для переключения в режим регулировки (ADJ) или настройки RDS (RDS ADJ).

Клавиша [◀, ▶]

- В режиме радио - выбор станции, в режиме CD - выбор трека. С помощью этих клавиш осуществляются различные настройки.
- Для ускоренного продвижения вперед или назад нажмите и удерживайте клавишу вверх или вниз в течение 1 секунды или более.

Клавиша [▲]

- Клавиша для извлечения CD из аппарата.

Отверстие для установки CD

- Используется для загрузки CD в аппарат.

ОСНОВНЫЕ ОПЕРАЦИИ С КЛАВИШАМИ ПРИ ПОДКЛЮЧЕНИИ К АППАРАТУ ДОПОЛНИТЕЛЬНОГО ОБОРУДОВАНИЯ

● При подключении CD/DVD чейнджера

Подробно смотри в разделе "Управление CD чейнджером". При использовании DVD чейнджера необходимо обратиться к его инструкции по эксплуатации.

Клавиша [▶||]

- Воспроизведение или пауза CD или DVD.

Клавиша [T]

- Клавиша используется для переключения между заголовком пользователя и заголовком трека в режиме CD чейнджера.
- Для ввода заголовков в режиме CD чейнджера.
- Для выбора заголовка CD-Text в режиме CD чейнджера.

Клавиша [BND]

- Переход к следующему диску в порядке возрастания.

Клавиши [UP], [DN]

- Выбор диска.

Клавиша [RDM]

- Воспроизведение в случайном порядке. При нажатии и удержании - воспроизведение дисков в случайном порядке.

Клавиша [RPT]

- Повторное воспроизведение. При нажатии и удержании - повторное воспроизведение дисков.

Клавиша [SCN]

- Сканирование с воспроизведением 10 секунд из каждого трека. При нажатии и удержании - воспроизведение дисков со сканированием.

Клавиша [◀◀, ▶▶]

- Выбор трека на диске.
- Для ускоренного продвижения вперед или назад нажмите и удерживайте клавишу вверх или вниз в течение 1 секунды или более.

● При подключении телевизора / цифрового тюнера DAB

- Подробно смотрите в разделах "Управление телевизором" и "Управление цифровым тюнером DAB"

Клавиша [▶▶▶]

- Сканирование предустановок в режиме телевизора.
- При нажатии и удержании клавиши выполняется автоматическое сохранение (эта функция только для ТВ-тюнера).

- В режиме DAB выполняется сканирование программ.

Клавиша [TA]

- Для включения режима ожидания дорожных объявлений (TA) в режиме DAB (только для тюнера DAB).

Клавиша [BND]

- Переключение диапазонов.
- При нажатии и удержании - переключение режимов поисковой или ручной настройки.

Клавиши прямого доступа

- Для записи или вызова каналов из памяти.

Клавиша [ADJ]

- Для переключения между режимами телевизора (TV) и видеомаягнитофона (VTR) (внешнего) нажмите и удерживайте клавишу в течение 1 секунды или более.

Клавиша [◀◀,▶▶]

- Выбор станции.

ИНДИКАТОРЫ ДИСПЛЕЯ

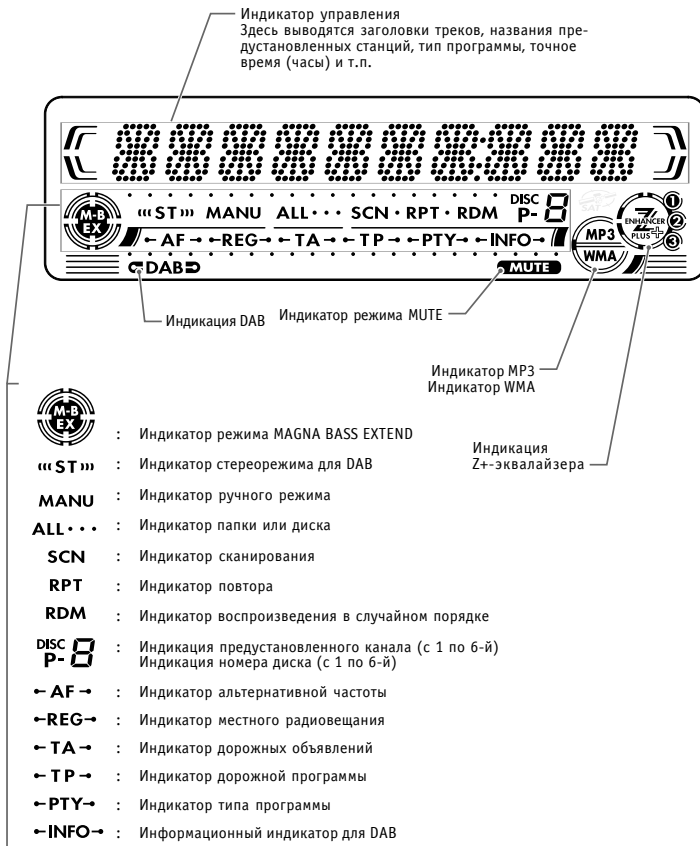

ЖК ЭКРАН

При переохлаждении работа экрана может замедлиться, а изображение - потускнеть; это не является неисправностью. При нормальной температуре экран восстановится.

4. СПУ (Съемная панель устройства)

Панель управления можно снимать, чтобы предотвратить кражу аппарата. Храните снятую панель управления в футляре для СПУ, чтобы не поцарапать ее. Рекомендуется брать панель управления с собой, выходя из машины.

Снятие СПУ

1. Выключите аппарат, нажав и удерживая клавишу [SRC] в течение 1 секунды или более.
2. Нажмите клавишу открытия.
* Если откидная панель открылась неполностью, осторожно откройте ее руками.

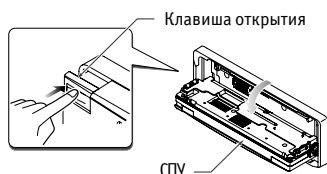

3. Потяните СПУ на себя и выньте ее.

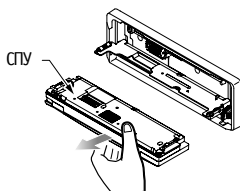

4. Закройте фиксирующую заслонку.



▲ Внимание

В целях безопасности после снятия СПУ убедитесь, что закрыли фиксирующую заслонку.

Установка СПУ

1. Вставьте СПУ в правую сторону основного блока.
2. Вставьте СПУ в левую сторону основного блока.

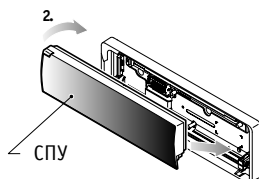

▲ Внимание

- СПУ не слишком прочна. Берегите снятую СПУ от падений и сильных ударов.
- Если открыть откидную панель при незакрепленной СПУ, то из-за вибрации в машине СПУ может выпасть и разбиться. Поэтому закрывайте съемную панель или снимите ее и положите в футляр.
- Разъем между основным блоком и СПУ - очень важная деталь. Берегите его от повреждений (их можно нанести ногтями, отверткой и т.п.).

Примечание:

- Если СПУ испачкалась, вытирать грязь можно только чистой сухой тканью.

5. Пульт дистанционного управления

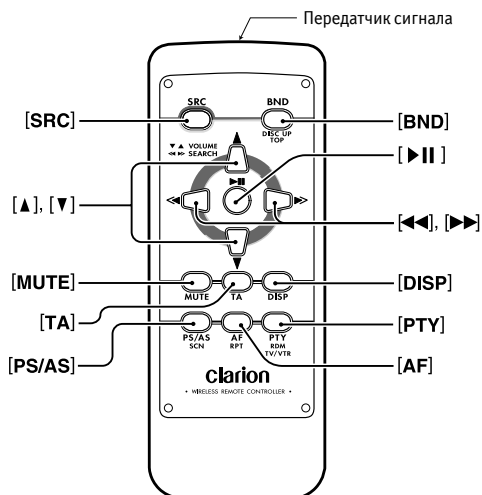

УСТАНОВКА БАТАРЕЕК

- 1 Переверните пульт дистанционного управления и сдвиньте заднюю крышку в направлении, указанном стрелкой.
- 2 Вставьте в пульт поставляемые вместе с пультом батарейки типа CR2025, соблюдая полярность, указанную на рисунке.
- 3 Нажмите на батарейку в направлении, указанном стрелкой так, чтобы она вошла в отсек.
- 4 Установите крышку на место до щелчка.

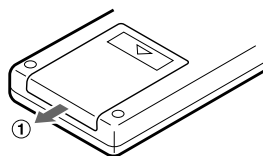

Примечания

Неправильное использование может привести к взрыву батареек, вызвать утечку жидкости, нанести травмы и повредить материалы. Всегда следуйте следующим правилам безопасности:

- Используйте только батарейки указанного типа.
- При замене батареек обязательно соблюдайте полярность.
- Никогда не нагревайте батарейки, не сжигайте их и не опускайте в воду. Не разбирайте батарейки.
- Правильно утилизируйте использованные батарейки.

НАЗНАЧЕНИЕ КНОПОК ПУЛЬТА ДИСТАНЦИОННОГО УПРАВЛЕНИЯ

| Режим | Радио (RDS)/ DAB | CD/MP3/WMA | CD чейнджер DVD чейнджер | Телевизор |
|-------------------|--|---|---|--|
| [SRC] | Переключение между режимами радио, DAB, CD/MP3/WMA, AUX, CD чейнджер, DVD чейнджер и телевизор. | | | |
| [BND] | Переключение диапазонов приема | Воспроизведение первого трека. | Переход к следующему диску в порядке возрастания. | Переключение диапазонов приема. |
| [▲], [▼] | Регулировка уровня громкости (во всех режимах) | | | |
| [◀▶], [▶▶] | Переход к следующему или предыдущему каналу предварительной настройки | Переход к следующему или предыдущему треку. При нажатии и удержании в течение 1 секунды и более - ускоренное продвижение в прямом или обратном направлении. | Переход к следующему или предыдущему каналу предварительной настройки | |
| [▶] | Нет функции | Пауза/воспроизведение | Нет функции | |
| [MUTE] | Включение и выключение режима молчания (Mute) | | | |
| [TA] | Включение и выключение дорожных объявлений (TA) | | | |
| [DISP] | Переключение между главным видом дисплея, отображением заголовков и отображением точного времени. | | | |
| [PS/AS] | Сканирование предварительных настроек. При нажатии в течение 2 секунд и более - автоматическое сохранение. | Воспроизведение со сканированием. При нажатии в течение 1 секунды и более - воспроизведение папки со сканированием в режиме MP3/WMA. | Воспроизведение со сканированием. При нажатии в течение 1 секунды и более - воспроизведение диска со сканированием. | Сканирование предварительных настроек. При нажатии в течение 2 секунд - автоматическое сохранение. |
| [AF] | Включение и выключение функции AF. При нажатии в течение 1 секунды и более - включение и выключение функции REG. | Воспроизведение с повтором. При нажатии в течение 1 секунды и более - воспроизведение папки с повтором в режиме MP3/WMA. | Воспроизведение с повтором. При нажатии в течение 1 секунды и более - воспроизведение диска с повтором. | Нет функции |
| [PTY] | Включение и выключение функции PTY. | Воспроизведение в случайном порядке. При нажатии в течение 1 секунды и более - воспроизведение папки в случайном порядке в режиме MP3/WMA. | Воспроизведение в случайном порядке. При нажатии в течение 1 секунды и более - воспроизведение диска в случайном порядке. | Переключение между телевизором и видеомагнитофоном. |

* Некоторые одноименные клавиши основного блока и пульта дистанционного управления имеют разное действие.

6. Управление

ОСНОВНЫЕ ОПЕРАЦИИ

При чтении этой главы смотрите рисунок в главе "3. Органы управления" на странице 5.

▲ Внимание

Прежде, чем выключить аппарат, следует установить минимальный уровень громкости. Громкий звук при включении способен повлиять на Ваш слух, а также вызвать неисправность аппарата.

Включение и выключение аппарата

Примечание:

* Не следует долгое время пользоваться данным аппаратом, не включая двигатель. Если Вы слишком с разрядите аккумулятор, запуск двигателя может оказаться невозможным, а срок службы аккумулятора при этом сокращается.

1. Для включения аппарата нажмите клавишу [SRC].
2. Включится подсветка дисплея. Аппарат автоматически настраивается на режим работы, выбранный перед его выключением, и автоматически включает контроль этого режима.
3. Чтобы выключить аппарат, нажмите клавишу [SRC] и удерживайте ее в течение 1 секунды или более.

Примечание:

* При первом включении аппарата после подключения проводов необходимо произвести проверку наличия подключенного оборудования. При включении питания на дисплее будет отображаться "SYSTEM CHK" (проверка системы), затем после завершения проверки отобразится "TUNER" (тюнер) и аппарат перейдет в режим радио.

Выбор режима работы

1. Для смены режима работы нажмите клавишу [SRC].
2. При каждом нажатии клавиши [SRC] режим работы переключается в следующем порядке:
Радио → DAB → CD/MP3/WMA → CD чейнджер → DVD чейнджер → Телевизор → AUX → Радио...
* Внешнее оборудование, не подключенное с помощью SeNET, не отображается.
* Если AUX настроен на AUX/TEL, то режим AUX не может быть выбран.

Настройка громкости

1. Нажмите на переднюю часть поворотного регулятора. Регулятор выступит наружу.
2. При вращении поворотного регулятора по часовой стрелке громкость увеличивается, против часовой стрелки - уменьшается.
* Громкость регулируется в диапазоне от 0 (минимум) до 33 (максимум).

Переключение режима дисплея

Для выбора желаемого вида дисплея нажмите клавишу [D]. При каждом нажатии клавиши [D] дисплей переключается в следующем порядке:

- Главный вид → Отображение заголовков → Часы (СТ) → Главный вид...
- * Если состояние дисплея изменяется в результате нажатия других клавиш во время показа точного времени, дисплей после выполнения операции автоматически возвращается в состояние часов.
- * Информацию о том, как вводить заголовки, смотрите в подразделе "Ввод заголовков" в разделе "Общие для всех режимов операции"
- * Если сигналы точного времени не принимаются, дисплей имеет вид "СТ--:"

Установка режима работы Z-Plus-эквалайзера

В память данного аппарата записано 4 типа звуковых эффектов. Выберите тот из них, который предпочитаете.

* Установка по умолчанию: "Z+ OFF" (Z-эквалайзер выключен)

При каждом нажатии клавиши [Z+] эффекты переключаются в следующем порядке:

- "Z+ OFF" → "BASS BOOST" → "IMPACT" → "EXCITE" → "CUSTOM" → "Z+ OFF" ...
- BASS BOOST : подъем низких частот
- IMPACT : подъем низких и высоких частот
- EXCITE : подъем низких и высоких частот с подавлением средних частот
- CUSTOM : определяется пользователем
- Z+ OFF : без эффекта.

Настройка звука

Нажмите клавишу [A-M] и выберите настраиваемый параметр. При каждом нажатии клавиши [A-M] параметры переключаются в следующем порядке:

- При выборе "BASS BOOST":
"BASS BOOST" → "BAL 0" → "FAD 0" → Последний выбранный режим.
- При выборе "IMPACT":
"IMPACT" → "BAL 0" → "FAD 0" → Последний выбранный режим.
- При выборе "EXCITE":
"EXCITE" → "BAL 0" → "FAD 0" → Последний выбранный режим.
- При выборе "CUSTOM":
"BASS <G 0>" → "TREB <G 0>" → "BAL 0" → "FAD 0" → Последний выбранный режим.
- При выборе "Z+ OFF":
"BAL 0" → "FAD 0" → Последний выбранный режим.

Настройка низких частот (усиление, частота, добротность)

Эта настройка может быть выполнена при установке Z-Plus эквалайзера в "CUSTOM".

1. Нажмите клавишу [A-M] и выберите "BASS <G 0>".
2. При вращении поворотного регулятора по часовой стрелке низкие частоты выделяются, при вращении против часовой стрелки - ослабляются.
* Установка по умолчанию "BASS <G 0>". Диапазон регулировки от -6 до +8.
3. С помощью клавиши [◀◀, ▶▶] выберите "BASS <F 50>".
Вращая поворотный регулятор по часовой стрелке или против нее, выберите частоту.
* Установка по умолчанию "BASS <F 50>".
Возможные параметры: 50/80/120 Гц.
4. С помощью клавиши [◀◀, ▶▶] выберите "BASS <Q 1>".
Вращая поворотный регулятор по часовой стрелке или против нее, выберите добротность.
* Установка по умолчанию "BASS <Q 1>".
Возможные параметры: 1/1,25/1,5/2.
5. По завершении настройки для возврата в прежний режим работы нажмите клавишу [A-M] нужное количество раз.

Настройка высоких частот (усиление, частота)

Данная настройка выполняется при установке Z-Plus эквалайзера в состоянии "CUSTOM".

1. Нажмите клавишу [A-M] и выберите "TREB <G 0>".
2. При вращении поворотного регулятора по часовой стрелке низкие частоты выделяются, при вращении против часовой стрелки - ослабляются.
* Установка по умолчанию "TREB <G 0>". Диапазон регулировки от -6 до +6.
3. С помощью клавиши [◀◀, ▶▶] выберите "TREB <F 12k>".
Вращая поворотный регулятор по часовой стрелке или против нее, выберите частоту.
* Установка по умолчанию "TREB <F 12k>".
Возможные параметры: 8 кГц/12 кГц.
4. По завершении настройки для возврата в прежний режим работы нажмите клавишу [A-M] нужное количество раз.

Настройка баланса левый/правый

1. Нажмите клавишу [A-M] и выберите "BAL 0".
2. При вращении поворотного регулятора по часовой стрелке низкие частоты выделяются, при вращении против часовой стрелки - ослабляются.
* Установка по умолчанию "BAL 0". Диапазон регулировки от L13 до R13.
3. По завершении настройки для возврата в прежний режим работы нажмите клавишу [A-M] нужное количество раз.

Настройка баланса фронт/тыл

1. Нажмите клавишу [A-M] и выберите "FAD 0".
2. При вращении поворотного регулятора по часовой стрелке низкие частоты выделяются, при вращении против часовой стрелки - ослабляются.
* Установка по умолчанию "FAD 0". Диапазон регулировки от F12 до F12.
3. По завершении настройки для возврата в прежний режим работы нажмите клавишу [A-M] нужное количество раз.

Примечание:

- Во время режима настройки при отсутствии операций в течение около 7 секунд режим отменяется и аппарат переходит в предыдущий режим.

Настройка Z-Plus эквалайзера

1. Нажмите клавишу [Z+] и выберите для настройки режим Z-Plus эквалайзера.
 2. При нажатии клавиши [A-M] и вращении поворотного регулятора по часовой стрелке происходит настройка в направлении "+", при вращении против часовой стрелки - в направлении к "-".
 - При выборе "B-BOOST 0" настраиваются низкие частоты в диапазоне от -3 до 3.
 - При выборе "IMPACT 0" настраиваются низкие и высокие частоты в диапазоне от -3 до 3.
 - При выборе "EXCITE 0" настраиваются низкие и высокие частоты в диапазоне от -3 до 3 с подавлением средних частот.
- * Если выбран Z-Plus эквалайзер, для перехода в режим "CUSTOM" нажмите клавишу [Z+] на 1 секунду или более.
- Характеристики в низкочастотном и высокочастотном диапазонах становятся линейными, при этом на дисплее выводится индикация "Z+ FLAT".
- Для перехода в режим "Z+ OFF" еще раз нажмите клавишу [Z+].

Настройка режима MAGNA BASS EXTEND

Эффект MAGNA BASS EXTEND не регулирует низкочастотный диапазон так, как обычная настройка звука, а выделяет глубокие низкие частоты для придания звучанию динамики.

1. Чтобы включить эффект, нажмите клавишу [A-M] и удерживайте ее не менее секунды. На дисплее появится индикация "M-B EX".
2. Чтобы выключить эффект, нажмите клавишу [A-M] и удерживайте ее не менее 1 секунды. На дисплее погаснет индикация "M-B EX".

* Установка по умолчанию - "OFF" (выключено).

Режим точного времени (СТ)

В данном режиме Вы можете выводить на дисплей точное время, если принимаются сигналы точного времени станций RDS. Дисплей переключается в режим точного времени при нажатии клавиши [D].

* Если сигналы точного времени не принимаются, дисплей имеет вид "CT--".

Примечание:

- В некоторых странах и некоторыми станциями сигналы точного времени не передаются. В отдельных регионах точное время может приниматься неправильно.

ПРИЕМ РАДИОПЕРЕДАЧ

Прослушивание радиопередач

1. Переключитесь в режим радио при помощи клавиши [SRC]. На дисплее появится частота или название сервиса программы.
2. Переключитесь в нужный диапазон с помощью клавиши [BND]. При каждом нажатии клавиши [BND] диапазон переключается в следующем порядке: F1 (FM1) → F2 (FM2) → F3 (FM3) → AM (MW/LW) → F1 (FM1)...
3. С помощью клавиши [◀◀, ▶▶] настройтесь на нужную станцию.

Настройка

Существует три типа настройки: поисковая настройка, ручная настройка и использование предварительных настроек.

Поисковая настройка

Есть два типа поисковой настройки: прямой поиск (DX SEEK), когда настройка на принятые станции происходит автоматически, и локальный поиск (LOCAL SEEK), при котором настройка осуществляется только на станции с хорошим качеством сигнала.

1. Нажмите клавишу [BND] и выберите диапазон (FM или AM (MW/LW)).
2. Настройтесь на станцию.
 - Если на дисплее появляется индикация "MANU" (ручная настройка), нажмите и в течение 1 секунды или более удерживайте клавишу [BND]. Индикация "MANU" исчезнет, и можно приступить к поисковой настройке.
 - Если на дисплее появится индикация "TA", это означает автоматическую настройку на станцию с дорожной программой.

● Прямой поиск "DX SEEK"

Автоматический поиск станций осуществляется с помощью клавиш [◀◀, ▶▶]. При нажатии клавиши [▶▶] (вверх) поиск станции осуществляется в направлении более высоких частот, при нажатии клавиши [◀◀] (вниз) - в направлении более низких частот.

* При запуске процесса настройки на дисплее появляется сообщение "DX".

● Локальный поиск "LOCAL SEEK"

При нажатии и удержании в течение 1 секунды или более клавиши [0] (вверх) поиск станции осуществляется в направлении более высоких частот, при нажатии клавиши [◀◀] (вниз) - в на-

правлении более низких частот. Происходит автоматический выбор станций с хорошим качеством радиосигнала.

* При запуске процесса настройки на дисплее появляется сообщение "LO".

Ручная настройка

Есть два способа настройки: быстрая и по шагам.

В пошаговом режиме частота перестраивается каждый раз на величину шага.

При быстрой настройке можно быстро настроиться на нужную частоту.

1. Переключитесь в нужный диапазон с помощью клавиши [BND] чтобы выбрать FM или AM (MW/LW - длинные или средние волны).

* Если на дисплее отсутствует индикация "MANU" (ручная настройка), нажмите и в течение 1 секунды или более удерживайте клавишу [BND]. Появится индикация "MANU", и можно приступить к ручной настройке.

2. Настройтесь на станцию.

● Быстрая настройка

Для настройки на станцию нажмите вверх или вниз и удерживайте в течение 1 секунды или более клавишу [◀▶].

● Пошаговая настройка

Для настройки на станцию нажимайте клавишу [◀▶▶] вверх или вниз.

* Если в течение более 7 секунд никаких операций не производилось, ручная настройка автоматически отключается и экран переходит в предыдущий режим.

Настройка на предустановленные станции

В память предварительных настроек можно записать в общей сложности 24 станции (по 6 в каждом диапазоне - FM1, FM2, FM3 и AM). Чтобы автоматически вызвать станцию из памяти предварительных настроек, нажмите одну из клавиш прямого доступа.

1. Нажмите клавишу [BND] и выберите диапазон (FM или AM (MW/LW)).

2. Выберите желаемую станцию с помощью клавиш прямого доступа.

* Чтобы записать станцию в память предварительных настроек, нажмите и в течение 2 секунд или более удерживайте одну из клавиш прямого доступа.

Ручное сохранение настройки на станцию

1. Выберите желаемую станцию любым способом настройки.

2. Чтобы записать станцию в память предварительных настроек, нажмите и удерживайте в течение 2 секунд или более одну из клавиш прямого доступа.

Автоматическая запись

При автоматической записи запоминаются первые 6 станций, найденных при автоматическом поиске. Если 6 принимаемых станций не обнаружено, то ранее настроенные станции остаются за теми кнопками, которым не было назначено новых станций.

1. Нажмите клавишу [BND] и выберите диапазон (FM или AM (MW/LW)).

2. Нажмите клавишу [▶■] и удерживайте ее 2 секунды или более. Станции с хорошим качеством сигнала автоматически записываются в память предварительных настроек.

* Если автоматическая запись выполняется в диапазоне FM, то станции записываются в FM3, даже если выбран FM1 или FM2.

Сканирование предварительных настроек

При сканировании осуществляется последовательная настройка на записанные в память предварительных настроек станции. Это удобно при поиске нужной станции в памяти.

1. Нажмите клавишу [▶■].

2. После настройки на нужную станцию нажмите клавишу [▶■] еще раз, чтобы перейти к прослушиванию.

Примечание:

* Не нажимайте клавишу [▶■] дольше 2 секунд, иначе включится функция автоматической записи, и приемник приступит к записи станций.

РАБОТА С RDS

RDS (Система Радиоданных)

Данный аппарат снабжен встроенным декодером системы RDS для приема вещательных станций, передающих данные RDS.

Эта система позволяет приемнику отображать название принятой станции (сервис программы), а также автоматически переключаться на более качественно принимаемую частоту (AF), если она становится доступна в результате Вашего передвижения.

Кроме того, система может переключаться на прием дорожных объявлений из любого режима. Если принимается информация EON (приоритетная), то дополнительно появляется возможность переключения между предустановленными станциями единой сети, а также возможность переключения с принимаемой станции на дорожные объявления, поступающие от других станций (TP). В некоторых странах эти возможности отсутствуют.

Функции RDS доступны только в FM диапазоне.

- AF : альтернативная частота
- PS : название программы
- PTY : тип программы
- EON : приоритетная информация из других сетей
- TP : дорожная информация
- * Прерывания RDS не действуют во время приема радиовещания AM.
- * Если аппарат принимает сигналы RDS и может прочитать данные PS, то эти данные отображаются на экране.

Функция AF (Альтернативная частота)

Функция AF позволяет аппарату поддерживать качество приема путем переключения на другие частоты данной радиовещательной сети.

* Установка по умолчанию - "ON" (вкл.).

1. Нажмите и удерживайте клавишу [ADJ] в течение 1 секунды для перехода в режим настройки RDS.
2. Нажмите клавишу [◀▶] вверх или вниз для выбора "AF"
3. Вращением поворотного регулятора выберите "ON" (включено) или "OFF" (выключено).

• ON (Включено):

Функция AF включается и на дисплее отображается индикатор "AF".

• OFF (выключено)

Функция AF выключается и на дисплее не отображается индикатор "AF".

4. Нажмите клавишу [ADJ] для возврата в предыдущий режим.

* Если условия приема станции, на которую настроен приемник, ухудшаются, "AF" начинает мерцать, а приемник пытается найти альтернативную частоту. Если найти ее не удастся, на дисплее появляется индикация "PI SEARCH" (поиск), и приемник ищет ту же программу на другой частоте.

● Функция AF при RDS и DAB

Если некоторые программы принимаются одновременно по RDS и DAB, и эта функция включена, аппарат автоматически переходит на тот диапазон, где прием лучше.

* Эта функция работает только при подключении моделей DAB DAN923 или DAN913, приобретаемых отдельно.

* Установка по умолчанию - "ON" (включено).

1. Нажмите и удерживайте клавишу [ADJ] в течение 1 секунды для перехода в режим настройки RDS.
2. Нажмите клавишу [◀▶] вверх или вниз для выбора "LINK ACT"
3. Вращением поворотного регулятора выберите "ON" (включено) или "OFF" (выключено).

• ON (Включено):

Функция AF при RDS и DAB включается.

• OFF (выключено)

Функция AF при RDS и DAB выключается.

4. Нажмите клавишу [ADJ] для возврата в предыдущий режим.

Режим REG (местная программа)

При включении данного режима выбирается канал местного радиовещания, принимаемый наилучшим образом. Если функция включена, то, когда Вы въезжаете в новый район, приемник переключается с принимаемого вещания района, из которого Вы выехали, на вещание нового района, вне зависимости от его качества.

* Исходное состояние OFF (Выкл.).

Примечания:

- Данная возможность отсутствует в случае приема общенационального вещания, например, BBC R2.
- Включение/выключение режима REG возможно только при включении режима AF.

1. Нажмите и удерживайте клавишу [ADJ] в течение 1 секунды для перехода в режим настройки RDS.
2. Нажмите клавишу [◀◀,▶▶] вверх или вниз для выбора "REG"
3. Вращением поворотного регулятора выберите "ON" (включено) или "OFF" (выключено).
 - **ON (Включено):**
Функция REG включается и на дисплее отображается индикатор "REG".
 - **OFF (выключено)**
Функция REG выключается и на дисплее не отображается индикатор "REG".
4. Нажмите клавишу [ADJ] для возврата в предыдущий режим.

Ручная настройка на другие местные станции той же сети

1. Данная функция работает при включенной AF и при выключенной REG.

Примечание:

Данная функция работает, когда есть прием местных станций единой сети.

2. Для вызова местной станции нажмите одну из клавиш прямого доступа.
3. Если условия приема вызванной станции недостаточно хороши, еще раз нажмите клавишу прямого доступа с тем же номером. Приемник переключится на другую станцию сети.

Функция TA (Дорожные объявления)

Если приемник находится в режиме ожидания дорожных объявлений (TA), то Вы имеете возможность прослушивать их в приоритетном порядке, как только они начинаются - вне зависимости от режима работы. Вы также можете автоматически настраиваться на дорожные программы (TP).

* Данный режим работает только при свечении на дисплее индикации "TR". Свечение "TR" означает, что принимаемая радиостанция RDS передает программы с дорожными объявлениями.

• Чтобы включить режим TA

При свечении на дисплее индикации "TR" (без "TA") нажмите клавишу [TA]. На дисплее появится индикация "TR" и "TA", а приемник будет в режиме ожидания дорожных объявлений. Когда объявление начинается, на дисплее появляется индикация "TRA INFO" (дорожная информация), а затем - название программы. Если во время приема дорожного объявления Вы нажмете клавишу [TA] то оно прерывается, и приемник возвращается в режим ожидания TA.

• Выключение режима ожидания TA

Если Вы нажмете клавишу [TA] при свечении на дисплее индикации "TR" и "TA", на дисплее высвечивается индикация "TA", а режим ожидания дорожных объявлений выключается.

* Если "TR" не светится, то при нажатии клавиши [TA] начинается поиск станции TP.

• Поиск станций TP

Если Вы нажмете клавишу [TA] когда на дисплее нет индикации "TR", на дисплее появляется индикация "TA", а приемник автоматически настраивается на станции с дорожными программами.

Примечание:

* Если нет приема станций с дорожными программами (TP), приемник находится в режиме автоматической настройки. Для ее прекращения еще раз нажмите клавишу [TA] при этом индикация "TA" погаснет.

Функция автоматической записи TP-станций

В память предварительных настроек можно записать до 6 станций TP. Если найдено меньше 6 станций, то ранее настроенные станции остаются за теми кнопками, которым не было назначено новых станций. При свечении на дисплее индикации "TA" нажмите и удерживайте не менее 2 секунд клавишу [▶▶]. Станции TP с хорошим качеством сигнала автоматически записываются в память.

* TP станции записываются в FM3, даже если выбран FM1 или FM2.

Тип программы (PTY)

Данная функция позволяет Вам переключаться на программу выбранного типа из любого режима работы.

* Для некоторых стран радиовещание PTY пока не реализовано.

* В режиме ожидания TA станции TP имеют приоритет перед всеми типами программ.

* Установка по умолчанию: "OFF" (выключено)

1. Нажмите и удерживайте клавишу [ADJ] в течение 1 секунды для перехода в режим настройки RDS.
2. Нажмите клавишу [◀◀,▶▶] вверх или вниз для выбора "PTY"
3. Вращением поворотного регулятора выберите "ON" (включено) или "OFF" (выключено).

• ON (Включено):

Функция PTY включается и на дисплее отображается индикатор "PTY". При начале приема выбранной

программы РТУ, на дисплее отобразится ее название.

- **OFF (выключено)**

Функция РТУ выключается и на дисплее не отображается индикатор "РТУ".

4. Нажмите клавишу [ADJ] для возврата в предыдущий режим.

- **Выключение прерывания РТУ**

Нажмите клавишу [TA] во время приема прерывания РТУ. При этом прерывание РТУ запрещается, а приемник возвращается в режим ожидания РТУ.

Выбор типа программы (РТУ)

1. Нажмите и удерживайте клавишу [ADJ] в течение 1 секунды или более для перехода в режим настройки RDS.

2. Нажмите клавишу [◀▶] вверх или вниз для выбора "РТУ -SEL<E>".

3. Нажмите клавишу [▶▶].

4. Для выбора желаемого типа программы нажмите одну из клавиш прямого доступа или выберите желаемый тип РТУ из списка с помощью поворотного регулятора.

5. Нажмите клавишу [ADJ] для возврата в предыдущий режим.

* С целью облегчения настройки за клавишами прямого доступа закреплены следующие типы программ:

| Номер клавиши | Тип программы (РТУ) | |
|---------------|---------------------|-------------------------------|
| | Английское название | Тематика |
| 1 | NEWS | Новости |
| 2 | INFO | Информация |
| 3 | POP M | Популярная музыка |
| 4 | SPORT | Спорт |
| 5 | CLASSICS | Серьезная классическая музыка |
| 6 | EASY M | Легкая музыка |

* Если в течение 7 секунд после включения режима выбора РТУ ничего не выбрано, режим автоматически выключается.

Поиск РТУ

1. Нажмите и удерживайте клавишу [ADJ] в течение 1 секунды или более для перехода в режим настройки RDS.

2. Нажмите клавишу [◀▶] вверх или вниз для выбора "РТУ -SEL<E>".

3. Нажмите клавишу [▶▶].

4. Для выбора желаемого типа программы нажимайте клавишу [◀▶] вверх или вниз. При нажатии клавиши [◀▶] (вниз) поиск происходит со снижением частоты, а при нажатии

клавиши [▶▶] (вверх) поиск происходит с повышением частоты.

* Если станций с выбранной РТУ не найдено, то аппарат вернется в режим выбора РТУ.

Память предварительных настроек РТУ

1. Нажмите и удерживайте клавишу [ADJ] в течение 1 секунды или более для перехода в режим настройки RDS.

2. Нажмите клавишу [◀▶] вверх или вниз для выбора "РТУ -SEL<E>".

3. Нажмите клавишу [▶▶].

4. Для выбора желаемого типа программы используйте поворотный регулятор. Выбрать можно один из 29 типов, указанных ниже.

5. Если нажать и удерживать в течение 2 секунд или более одну из клавиш прямого доступа, выбранный тип программы записывается в память предварительных настроек.

| Название | Тип программы РТУ |
|----------|----------------------|
| NEWS | Новости |
| AFFAIRS | Текущие события |
| INFO | Информация |
| SPORT | Спорт |
| EDUCATE | Образование |
| DRAMA | Театр |
| CULTURE | Культура |
| SCIENCE | Наука |
| VARIED | Разное |
| POP M | Поп-музыка |
| ROCK M | Рок-музыка |
| EASY M | Легкая музыка |
| CLASSICS | Классика |
| OTHER M | другая музыка |
| WEATHER | Погода |
| FINANCE | Финансы |
| CHILDREN | детские передачи |
| SOCIAL | Социальные программы |
| RELIGION | Религия |
| PHONE IN | Телефонные опросы |
| TRAVEL | Туризм |
| LEISURE | Досуг |
| JAZZ | Джаз |
| COUNTRY | Кантри |
| NATION M | Музыка народов мира |
| OLDIES | Ретро |
| FOLK M | Народная |
| DOCUMENT | Репортажи |

Экстренные сообщения

Любой режим работы может быть прерван экстренными сообщениями. На дисплее появляется индикация "ALARM" (тревога), и принимается сообщение.

● **Выключение экстренного сообщения**
Чтобы прервать экстренное сообщение, нажмите кнопку [TA].

Переключение языка отображения РТУ

Вы можете выбрать один из 4-х языков (Английский, Немецкий, Шведский или Французский) для отображения РТУ на экране.

* Установка по умолчанию: "ENGLISH" (Английский)

1. Нажмите и удерживайте клавишу [ADJ] в течение 1 секунды или более для выбора экрана настройки.
2. Нажимая клавишу [◀▶] вверх или вниз выберите "LANGUAGE" (язык).
3. Поворотным регулятором выберите желаемый язык.
4. Для возврата в предыдущий режим нажмите клавишу [ADJ].

Настройка громкости ТА, экстренного сообщения (ALARM) и РТУ

Громкость ТА, экстренного сообщения (ALARM) и РТУ настраивается при прерывании обычной работы в случае их приема.

* Исходное состояние - "15".

При прерывании обычной работы в случае приема ТА, экстренного сообщения (ALARM) или РТУ настройте желаемый уровень громкости (от 0 до 33) с помощью поворотного регулятора.

* По завершении приеме ТА, экстренного сообщения (ALARM) и РТУ громкость возвращается к прежнему уровню.

ВОСПРОИЗВЕДЕНИЕ CD/MP3/WMA

MP3/WMA

Что такое MP3?

MP3 - это метод сжатия звуковых данных, соответствующий типу 3 звукового формата стандарта MPEG.

Этот метод сжатия звука был впервые внедрен пользователями персональных компьютеров, а затем стал стандартным форматом.

Звуковые данные в формате MP3 занимают около 10 процентов от их исходного объема, сохраняя высокое качество звучания. Это означает, что на один диск CD-R или CD-RW можно записать до 10 музыкальных CD и прослушивать их, не переставляя дисков.

Что такое WMA?

WMA - это аббревиатура, означающая Windows Media Audio (это система хранения звуковых данных, разработанная для операционной системы Windows являющаяся форматом звуковых файлов, поддерживаемым корпорацией Microsoft).

Примечания:

* Если воспроизводится файл с установленным признаком (DN) цифровой системы защиты авторских прав (DRM, Digital Rights Management), то звука не будет.

* Логотипы Windows Media™ и Windows® являются зарегистрированными товарными знаками корпорации Microsoft в США и/или других странах.

● **Чтобы отключить DRM (цифровую систему защиты авторских прав):**

1. При использовании Windows Media Player 8, откройте меню СЕРВИС (TOOLS) выберите ПАРАМЕТРЫ (OPTIONS), а затем - КОПИРОВАТЬ МУЗЫКУ (COPY MUSIC). Снимите пометку в окошке ЗАЩИТА СОДЕРЖИМОГО (PROTECT CONTENT) в разделе НАСТРОЙКА КОПИРОВАНИЯ (COPY SETTINGS) и приступайте к записи файлов. Созданные Вами файлы WMA предназначены только для Вашего частного пользования.
2. При использовании Windows Media Player 9, откройте меню СЕРВИС (TOOLS) выберите ПАРАМЕТРЫ (OPTIONS), а затем - ЗАПИСАТЬ МУЗЫКУ (MUSIC RECORD). Снимите пометку в окошке ЗАЩИТА ЗАПИСИ (RECORD

PROTECTED) в разделе НАСТРОЙКА ЗАПИСИ (RECORDING SETTINGS) и приступайте к записи файлов. Созданные Вами файлы WMA предназначены только для Вашего частного пользования.

Предупреждения относительно записи дисков MP3/WMA

1. MP3: Частота оцифровки от 11,025 кГц до 48 кГц, скорость потока данных от 8 кБит/с до 320 кбит/с (с возможностью использования переменной скорости потока, или VBR).
 2. WMA: Скорость потока данных от 48 кБит/с до 192 кБит/с.
- **Расширения файлов:**

1. Всегда добавляйте к имени файла расширение ".MP3" или ".WMA", набранное однобитными символами. Если Вы введете другое расширение или забудете добавить расширение, файл не будет воспроизводиться.
2. Файлы, не содержащие данных MP3 или WMA, воспроизводиться не будут. При попытке воспроизведения файла без данных MP3 или WMA на диске в течение времени воспроизведения появится "--:--".

● **Логический формат (файловая система):**

1. При записи файлов MP3 или WMA на диск CD-R или CD-RW следует пользоваться программным форматом записи ISO9660 уровня 1,2, или JOLIF (или ROMEO). При записи в ином формате нормальное воспроизведение может оказаться невозможным.
2. Имя папки (фолдера, каталога) и имя файла можно выводить для просмотра во время воспроизведения MP3 или WMA, но имя должно состоять не более чем из 128 однобитных алфавитных или цифровых символов (включая расширение).
3. Не присваивайте файлу то же имя, что и каталогу, в котором он располагается.

● **Структура каталога (фолдера)**

1. Невозможно создать диск более чем с семью вложенными друг в друга каталогами

● **Количество файлов или каталогов**

1. В каталоге может располагаться не более 255 файлов. Воспроизвести можно до 500 файлов.

2. Треки воспроизводятся в том порядке, в котором они были записаны на диск. Треки могут не всегда воспроизводиться в том порядке, в котором они выводятся на РС.
3. В зависимости от применяемой при записи программы кодирования возможно наличие некоторых шумов.

Мультисессионный режим

Если компакт-диск содержит как обычные CD треки, так и треки типа MP3/WMA, можно выбрать, какие из треков воспроизвести.

● **Тип по умолчанию - "CD"**

При каждом нажатии и удержании в течение не менее 1 секунды клавиши [BND], режим переключается с CD на MP3/WMA или обратно. Соответствующая индикация появляется вместо заголовка при переключении типа воспроизводимого трека.

● **Индикация при выборе CD трека:**

M-SESS CD

● **Индикация при выборе MP3/WMA трека:**

M-SESS MP3

1. Возможно воспроизведение следующих типов записей:

| Диск \ Настройка | CD | MP3/WMA |
|---------------------------------------|-------------------------|-------------------------|
| Совместная запись CD и MP3/WMA треков | Воспроизведение CD | Воспроизведение MP3/WMA |
| Только CD треки | Воспроизведение CD | Воспроизведение CD |
| Только MP3 треки | Воспроизведение MP3/WMA | Воспроизведение MP3 |

2. После выполнения настройки извлеките диск и вставьте его вновь.
3. Если вставлен CD с совместной записью, а первый трек - MP3/WMA, то звука не будет.

Примечание:

При воспроизведении CDD (дисков CD с защитой от копирования), установите параметр CD. В некоторых случаях при MP3/WMA CD не будет воспроизводиться должным образом.

Режим экстренного извлечения CD

Одним нажатием клавиши [▲] можно извлечь диск даже при выключенном аппарате.

1. Нажмите клавишу открытия для открытия откидной панели.

Примечание:

- Если откидная панель открылась неполностью, то аккуратно откройте ее руками.
2. Нажмите клавишу [▲]. После того, как диск выдвинется, извлеките его.
 3. Закройте откидную панель.

Примечания:

- Всегда закрывайте откидную панель после извлечения диска.
- * Если попытаться вставить CD до автоматической перезагрузки, то можно повредить CD.
- * Если оставить CD (12 см) в выдвинувшемся положении, то через 15 секунд он загрузится вновь (автоматическая перезагрузка).
- * Диски диаметром 8 см автоматически не перезагружаются. Обязательно выньте их после того, как они выдвинулись.

Прослушивание уже загруженного CD

С помощью клавиши [SRC] перейдите в режим CD/MP3.

При переходе в режим CD/MP3 автоматически начнется воспроизведение.

Если диск не загружен, отобразится сообщение "NO DISC" (нет диска).



При каждом нажатии клавиши [SRC] переключение режимов происходит в следующем порядке:

Радио → (DAB) → CD/MP3/WMA →
(CD чейнджер) → (DVD чейнджер)
→ (Телевизор) → AUX → Радио...

Загрузка CD

1. Нажмите клавишу открытия для открытия откидной панели.
2. Вставьте CD посередине отверстия для установки маркированной стороной вверх. Автоматически начнется воспроизведение CD.

Примечания:

- * Ни в коем случае не вставляйте в отверстие для установки CD посторонние предметы.
- * Если CD не вставляется без усилий, то это может указывать на неисправность механизма и необходимость обслуживания.
- * Данный аппарат не будет воспроизводить диски без маркировки  или , а также CD-ROM.
- * Некоторые диски, записанные на CD-R/CD-RW, могут не воспроизводиться.

Загрузка 8-сантиметровых CD

- * Для воспроизведения 8-сантиметровых CD дополнительных адаптеров не требуется.

- * Вставляйте 8-сантиметровые CD в центр отверстия для установки CD.
3. Закройте откидную панель.

▲ Внимание

Не пытайтесь просунуть в отверстие для диска руку или палец. Кроме того, ни в коем случае не вставляйте в отверстие для диска посторонние предметы.

Примечания:

- Если откидная панель открылась неполностью, то аккуратно откройте ее руками.
- Всегда закрывайте откидную панель после загрузки диска.

Остановка (Пауза) воспроизведения

1. Для паузы воспроизведения нажмите клавишу [▶||]. На дисплее появляется индикация "PAUSE".
2. Чтобы возобновить воспроизведение CD, еще раз нажмите клавишу [▶||].

Отображение заголовков CD

Этот аппарат может отображать данные дисков CD-Text/MP3/WMA или звукозаписывающего устройства, и заголовки, введенные пользователем.

1. Для отображения заголовков нажмите клавишу [D].
2. При каждом нажатии на клавишу [T] отображение заголовков переключается следующим образом:

● Диски CD-Text

Заголовок пользователя (диск) → Заголовок CD-Text (диск) → Имя исполнителя → Заголовок CD-Text (трек) → Заголовок пользователя (диск)...

● Диски MP3/WMA

Папка → Трек → Тэг Альбома → Тег Исполнителя → Тэг заголовка → Папка...

Примечания:

- Если воспроизводимый CD не имеет информации CD-Text или не имеет заголовков пользователя, то на дисплее отображается "NO TITLE" (заголовок отсутствует).
- Если для дисков MP3/WMA не введены теги, то на дисплее отображается "NO TAG" (тэг отсутствует).
- Для MP3: поддерживаются теги V2,3 / 2,2 / 1,1 / 1,0.
- Приоритетно отображаются теги V2,3 / 2,2
- В случае наличия тега названия альбома для WMA, отображается информация в дополнительном заголовке.
- В отображаемых тэгах используются только символы набора ASCII.

Выбор трека

● Следующий трек

1. Чтобы перейти к началу следующего трека нажмите клавишу [◀▶▶] вверх.
2. Каждое нажатие клавиши [◀▶▶] вниз приводит к переходу к началу следующего трека.

● Предыдущий трек

1. Чтобы перейти к началу предыдущего трека нажмите клавишу [◀▶▶] вниз.
2. Каждое нажатие клавиши [◀▶▶] вверх приводит к переходу к началу предыдущего трека.

Ускоренное продвижение вперед и назад

● Ускоренное продвижение вперед

Для ускоренного продвижения вперед нажмите и удерживайте в течение более 1 секунды клавишу [◀▶▶] вверх.

● Ускоренное продвижение назад

Для ускоренного продвижения назад нажмите и удерживайте в течение более 1 секунды клавишу [◀▶▶] вниз. Для дисков MP3/WMA: может потребоваться некоторое время для поиска и начала воспроизведения трека. Кроме того, время воспроизведения может определяться с ошибками.

Выбор каталога

Эта функция позволяет выбрать каталог с MP3/WMA файлами и автоматически начать воспроизведение первого трека в папке.

1. Нажимайте клавиши [UP] или [DN].
[UP] - Переход к следующему каталогу.
[DN] - Переход к предыдущему каталогу.

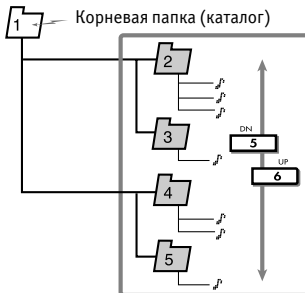

- * Нажатием клавиши [UP] при нахождении в последней папке выбирается первая папка.
 - * Папки без файлов MP3/WMA будут пропускаться.
2. Для выбора треков нажимайте клавишу [◀▶▶] вверх или вниз.

Переход к началу

В этом режиме CD проигрыватель переходит к первому на диске треку. Чтобы перейти к первому треку диска (трек № 1), нажмите клавишу [BND].

- * В случае MP3/WMA начинается воспроизведение первого трека в папке.

Другие функции воспроизведения

● Воспроизведение со сканированием (Ознакомление)

При сканировании поочередно автоматически проигрывается по 10 секунд для каждого из треков на диске.

1. Чтобы включить воспроизведение со сканированием, нажмите клавишу [SCN]. На дисплее появится индикация "SCN".

- * Воспроизведение со сканированием начнется со следующего трека после завершения воспроизведения текущего.

● Воспроизведение папок со сканированием

При сканировании папок поочередно автоматически проигрывается по 10 секунд первых треков для каждой папки на дисках MP3/WMA.

1. Чтобы включить воспроизведение папок со сканированием, нажмите клавишу [SCN] на время 1 секунда или более. На дисплее появится индикация "SCN" и "ALL...".

- * Воспроизведение со сканированием начнется со следующего трека после завершения воспроизведения текущего.

● Повтор воспроизведения

В этом режиме текущий трек повторяется.

1. Чтобы включить воспроизведение с повтором, нажмите клавишу [RPT]. На дисплее появится индикация "RPT".

● Повтор воспроизведения папок

В этом режиме текущая папка на диске MP3/WMA повторяется.

1. Чтобы включить воспроизведение папки с повтором, нажмите клавишу [RPT] на время 1 секунда или более. На дисплее появится индикация "RPT" и "ALL...".

● Воспроизведение в случайном порядке

Эта функция позволяет воспроизводить все треки на диске в случайном порядке.

1. Чтобы включить воспроизведение в случайном порядке, нажмите клавишу [RDM].
На дисплее появится индикация "RDM".

● Воспроизведение папок в случайном порядке

Эта функция позволяет воспроизводить все треки во всех папках на диске MP3/WMA в случайном порядке.

1. Чтобы включить воспроизведение в случайном порядке, нажмите клавишу [RDM] на время 1 секунда или более.
На дисплее появится индикация "RDM" и "ALL...".

● Для отмены режима воспроизведения

1. Нажмите клавишу ранее выбранного режима.

Режим плей-листа (PLAY LIST)

В данном режиме можно воспроизводить до пяти файлов с наиболее поздними датами создания путем считывания записанной на диске информации списка воспроизведения (плей-листа).

1. Нажмите и в течение не менее чем 1 секунды удерживайте клавишу [P.LIST], чтобы перейти в режим списка воспроизведения.
 - * Воспроизведение списка возможно только, если на CD-RW присутствуют файлы с расширением ".M3U".
 - * На диске может содержаться до 5 списков воспроизведения, в каждом - до 255 файлов.
2. Для перехода от одного трека к другому пользуйтесь клавишей [◀▶].
3. Для перехода к предыдущему списку воспроизведения нажмите клавишу [DN]. Для перехода к следующему списку воспроизведения нажмите клавишу [UP].

Примечания:

- Режимы сканирования, повторного воспроизведения и воспроизведения в случайном порядке при воспроизведении плей-листа не действуют.
- На дисплее вместо заголовка каталога выводится заголовок списка воспроизведения.

Формирование списка воспроизведения

1. Запишите нужные треки на CD-R/RW. Записывать их заголовки следует только алфавитно-цифровыми символами ASCII.
2. С помощью программы мультимедийного плеера или аналогичной, сформируйте список воспроизведения и запишите его. Файл должен иметь формат ".M3U".
3. Запишите список воспроизведения на CD-R/RW.

Примечания:

- При записи на CD-R/RW пользуйтесь только алфавитно-цифровыми символами ASCII.
- Список может содержать до 5 вложенных уровней. При записи списка последние 5 списков располагаются в том порядке, в котором они были записаны.
- При записи CD-R/RW и т.п. отключите функцию "Disc At Once" (диск целиком).
- При добавлении списка воспроизведения рекомендуется записывать его в корневой каталог.

ДЛЯ ИЗМЕНЕНИЯ НАСТРОЕК ДИСПЛЕЯ

1. Нажмите и удерживайте клавишу [D] в течение 1 секунды или более для переключения в режим настройки.
2. Клавишей [◀▶] выберите "параметр".
 - "SCREEN SVR" (экранная заставка) -
 - "MSG INP <E>" (ввод сообщений) -
 - "AUTO SCROLL" (автоматическая прокрутка) -
 - "DIMMER" (освещение) -
 - "CONTRAST" (контрастность)
3. Поворотным регулятором выберите "значение".
 - Если после названия параметра отображается дополнительный символ "E", то для отображения значений необходимо нажать клавишу [▶■].
 - После завершения настроек нажмите клавишу [D] для возврата в предыдущий режим.

● Включение/выключение экранной заставки

В данном аппарате предусмотрена экранная заставка, которая выводит различные знаки и символы на дисплей в зону отображения состояния. Заставку можно выключать и включать. Если какая-либо кнопка нажата при включенной заставке, соответствующая индикация выводится в течение 30 секунд, а затем на дисплей вновь выводится заставка.

- * Исходное состояние "ON" (включено).
- 2-1. Выберите "SCREEN SVR".
- 3-1. Поворотным регулятором выберите состояние. Каждый раз при повороте регулятора состояние переключается следующим образом:
SS OFF (заставка выключена) ➔ SS ON (заставка включена) ➔ SS MESSAGE (заставка в виде сообщения)

● Ввод информации сообщения

При использовании экранной заставки в виде сообщения Вы можете изменить это сообщение.

- * Может быть введено до 30 символов.
- * Сообщение по умолчанию: "Welcome to Clarion".
- 2-1. Выберите "MSG INP <E>".
- 3-1. Нажмите клавишу [▶■].
- 3-2. Для перемещения курсора нажимайте клавишу [◀◀,▶▶] вверх и вниз.
- 3-3. Нажимайте клавишу [BND] для выбора символов. Каждый раз при нажатии клавиши [BND] символы изменяются в следующем порядке:
Заглавные буквы ➔ Цифры ➔ Символы ➔ Умляют ➔ Заглавные буквы
- 3-4. Выберите символ с помощью поворотного регулятора.
- 3-5. Повторите шаги 3-2 - 3-4 для ввода до 30 символов сообщения.
- 3-6. Для сохранения сообщения и выхода из режима ввода сообщения нажмите клавишу [▶■] на время 2 секунды или более.
- * Для отмены ввода сообщения нажмите клавишу [BND] на время 2 секунды или более. Затем нажмите клавишу [▶■] на время 2 секунды или более для сохранения сообщения, используемого по умолчанию.

● Установка метода прокрутки заголовков

Определяет способ прокрутки информации CD-Text и заголовков MP3/WMA.

- * Установка по умолчанию: "ON" (Включено).
- 2-1. Выберите "AUTO SCROLL".
- 3-1. Поворотным регулятором выберите "ON" (Включено) или "OFF" (Выключено).
- **"ON" (Включено)**
 Для автоматической прокрутки
- **"OFF" (Выключено)**
 Для прокрутки один раз при смене заголовка или при нажатии клавиши [T] на время более 1 секунды.

● Регулировка подсветки

Вы можете установить регулятор подсветки в положение "ON" (Включено) или "OFF" (Выключено).

- * Установка по умолчанию: "ON" (Включено).
- 2-1. Выберите "DIMMER".
- 3-1. Поворотным регулятором выберите "ON" (Включено) или "OFF" (Выключено).

● Настройка контрастности

- * Установка по умолчанию: "5"
- 2-1. Выберите "CONTRAST".
- 3-1. Поворотным регулятором выберите значение от 1 до 8.

НАСТРОЙКА ДРУГИХ ПАРАМЕТРОВ

1. Нажмите и удерживайте клавишу [ADJ] в течение 1 секунды или более для переключения в режим настройки.
2. Клавишей [◀◀,▶▶] выберите "параметр".
 Каждый раз при нажатии клавиши [◀◀,▶▶] параметр на дисплее изменится следующим образом:
"BLINK LED" (светодиод) - "AMP CANCEL" (отключение усилителя) - "LINK ACT" (связь) - "LANGUAGE" (язык) - "TV DIVER" (разделение телеканалов) - "AUX/TEL" (AUX/телефон) - "AUX SENSE" (чувствительность входа AUX) - "TEL-SP" (громкоговорители при звонке) - "TEL-SWITCH" (переключение телефона) - "SYS CHK <E>" (системная проверка)
3. Поворотным регулятором выберите "значение".
- * Если после названия параметра отображается дополнительный символ "E", то для отображения значений необходимо нажать клавишу [▶■].
- * После завершения настройки нажмите клавишу [ADJ] для возврата в предыдущий режим.

● Настройка индикатора сигнализации (BLINK LED)

Эта функция включает мигающий светодиодный индикатор при выключенном зажигании для создания визуального противоугонного эффекта.

- * Установка по умолчанию: "OFF" (выключено)
- 2-1. Выберите пункт "BLINK LED" (мигающий индикатор).
- 3-1. Поворотным регулятором выберите "ON" (включено) или "OFF" (выключено).

● **Настройка внешнего усилителя**

- * Установка по умолчанию: "OFF" (выключено)
- 2-1. Выберите пункт "AMP CANCEL" (отключение усилителя).
- 3-1. Поворотным регулятором выберите "ON" (включено) или "OFF" (выключено).
 - **ON (включено):**
Использование подключенного усилителя.
 - **OFF (выключено):**
Использование внутреннего усилителя.

● **Выбор AUX/TEL (AUX/телефон)**

Вы можете прослушивать звук и музыку от внешних устройств или Ваши телефонные разговоры через громкоговорители.

Если телефон или внешнее устройство подключены к аппарату, выберите режим TEL или AUX.

- * Установка по умолчанию: "AUX".
- 2-1. Выберите пункт "AUX/TEL".
- 3-1. Поворотным регулятором выберите "AUX" или "TEL".
 - **AUX:**
Дополнительный кабель AUX/TEL для внешнего аудиоустройства.
 - **TEL:**
Дополнительный кабель AUX/TEL для телефона.

● **Установка чувствительности входа AUX IN (AUX SENSE)**

Выполните эту настройку для выбора чувствительности если звук от внешнего устройства, подключенного к аппарату, слишком трудно слышать даже после настройки громкости.

- * Установка по умолчанию: "AUX MID" (средний).
- 2-1. Выберите пункт "AUX SENSE".
- 3-1. Поворотным регулятором выберите "AUX LOW" (низкая чувствительность) "AUX MID" (средняя) или "AUX HIGH" (высокая).

● **Настройка выхода для автомобильных громкоговорителей для работы с мобильным телефоном (опция TEL-002).**

- * Установка по умолчанию: "RIGHT" (правый).
- * Для вывода телефонных звонков включите прерывания от телефона.
- 2-1. Выберите пункт "TEL-SP".

3-1. Поворотным регулятором выберите "RIGHT" (правый) или "LEFT" (левый).

- **RIGHT (правый):**
При подключении к аппарату телефона звонки выводятся на правый громкоговоритель.
- **LEFT (левый):**
При подключении к аппарату телефона звонки выводятся на левый громкоговоритель.

● **Настройка прерывания от мобильного телефона**

Для автоматического выключения звукового сигнала в автомобиле при звонке сотового телефона требуется подключить дополнительный модуль (TEL-002).

* Установка по умолчанию: "OFF" (Выключено).

2-1. Выберите "TEL-SWITCH".

3-1. Поворотным регулятором выберите состояние. Каждый раз при повороте регулятора состояние переключается следующим образом:

- OFF (прерывания от телефона отключены) → ON (прерывания от телефона включены) → MUTE (прерывания от телефона включены)
- OFF (прерывания от телефона отключены)

Аппарат работает как обычно даже при использовании мобильного телефона.

Примечание:

- При подключении набора Hands-free (хандс-фри) убедитесь, что включили прием звука телефона на этом аппарате.

● **ON (прерывания от телефона включены)**

Вы можете слышать телефонные звонки через громкоговорители при соответствующем подключении.

* При разговоре по телефону Вы можете настраивать громкость звука поворотным регулятором.

● **MUTE (прерывания от телефона включены)**

При телефонном звонке звук аппарата приглушается.

● **Выполнение системной проверки**

- 2-1. Выберите "SYS CHK<E>".
- 3-1. Нажмите клавишу [▶||] на время 1 секунда или более. На дисплее отобразится "SYSTEM CHECK" и затем аппарат вернется в предыдущий режим.

Настройка подсветки клавиш

Для выбора цвета нажмите клавишу [C]. При каждом нажатии клавиши [C] цвет изменяется в следующем порядке:

COLOR SCAN (сканирование цвета) ➔ **RED** (красный) ➔ **MANDARIN** (манда-рин) ➔ **ORANGE** (оранжевый) ➔ **AMBER** (янтарь) ➔ **YELLOW** (желтый) ➔ **G-YELLOW** (светло-зеленый) ➔ **LIME** (лайм) ➔ **GREEN** (зеленый) ➔ **D-GREEN** (темно-зеленый) ➔ **USER** (пользовательский) ➔ **COLOR SCAN...**

● Настройка режима COLOR SCAN

При выборе "COLOR SCAN" цвет изменяется автоматически.

* Установка по умолчанию: "COLOR SCAN".

* Цвет изменяется каждые 3 секунды.

● Настройка режима "USER"

Установка по умолчанию: "R>8 G>8" (R: Красный, G: Зеленый).

При выбранном значении "USER" нажмите и удерживайте клавишу [C] в течение 1 секунды и более, на дисплее отобразится "R>8 G>8".

1. Для перемещения курсора нажимайте клавише [◀◀,▶▶] вверх или вниз.
2. Поворотным регулятором выберите значение от 0 до 8.
3. Для сохранения цвета и выхода из режима настройки нажмите и удерживайте в течение 2 секунд или более клавишу [▶▶].

| Цвет | R | G |
|----------|---|---|
| RED | 8 | 0 |
| MANDARIN | 8 | 1 |
| ORANGE | 8 | 2 |
| AMBER | 8 | 5 |
| YELLOW | 8 | 8 |
| G-YELLOW | 6 | 8 |
| LIME | 4 | 8 |
| GREEN | 2 | 8 |
| D-GREEN | 0 | 8 |

Ввод заголовков

В памяти могут быть сохранены заголовки длиной до 10 символов, которые могут отображаться для CD и телевизора (TV). Для каждого режима можно ввести следующее количество заголовков:

| Режим | Количество заголовков |
|----------|-----------------------|
| Режим CD | 50 заголовков |
| Режим TV | 20 заголовков |

| Режим CD чейнджера | Количество заголовков |
|--------------------|-----------------------|
| Подключен DCZ628 | 100 заголовков |
| Подключен DCZ655Tz | 100 заголовков |

1. Клавишей [SRC] выберите режим, для которого необходимо ввести заголовки (CD, CD чейнджер или TV).
2. Выберите и начните воспроизведение CD, CD чейнджер или TV, для которого хотите ввести заголовки.
3. Нажмите клавишу [D] для отображения заголовка.
4. Нажмите клавишу [T] и удерживайте ее в течение 1 секунды или более.
5. Для перемещения курсора нажимайте клавишу [◀◀,▶▶] вверх или вниз.
6. Нажимайте клавишу [BND] для выбора символов. Каждый раз при нажатии клавиши [BND] символы изменяются в следующем порядке: Заглавные буквы ➔ Цифры ➔ Символы ➔ Умляют ➔ Заглавные буквы
7. Выберите символ с помощью поворотного регулятора.
8. Повторите шаги 5 - 7 для ввода до 10 символов заголовка.
9. Для сохранения заголовка и выхода из режима ввода заголовка нажмите клавишу [▶▶] на время 2 секунды или более.

1. Выберите режим, для которого необходимо очистить заголовок (CD, CD чейнджер или TV).
2. Нажмите клавишу [D] для отображения заголовка.
3. Нажмите клавишу [T] и удерживайте ее в течение 1 секунды или более.
4. Нажмите клавишу [BND] и удерживайте ее в течение 1 секунды или более.
5. Для удаления заголовка и выхода из режима ввода заголовка нажмите клавишу [▶▶] на время 2 секунды или более.

7. Управление дополнительными устройствами

УПРАВЛЕНИЕ CD ЧЕЙНДЖЕРОМ

Примечание:

- Следующие операции аналогичны операциям в режиме CD:
 - **Пауза**
 - **Выбор трека**
 - **Ускоренное перемещение**
 - **Воспроизведение со сканированием**
 - **Воспроизведение с повтором**
 - **Воспроизведение в случайном порядке**

Подробнее о работе с CD/MP3/WMA смотрите на страницах 21-22.

Функции CD чейнджера

Если Вы подключили с помощью кабеля SeNET CD чейнджер (приобретается отдельно), то им можно управлять с помощью данного аппарата. Аппарат может управлять двумя чейнджерами.

Чтобы начать воспроизведение, с помощью клавиши [SRC] переключитесь в режим CD чейнджера. Если подключено 2 CD чейнджера, с помощью клавиши [SRC] выберите один из них.

- * Если на дисплее появляется сообщение "NO MAG" (нет магазина), вставьте в CD чейнджер магазин. При загрузке в плеер магазина появляется сообщение "DISC CHK" (проверка диска).
- * Если на дисплее появляется сообщение "NO DISC" (нет диска), выньте магазин и вставьте диски во все гнезда, а затем вновь вставьте магазин в CD чейнджер.

Примечание:

- *Некоторые диски, записанные в режиме CD-R или CD-RW, могут не воспроизводиться.*

▲ Внимание

В некоторых моделях CD чейнджеров нельзя воспроизвести диски CD-ROM.

Просмотр заголовков CD

Данный аппарат может показывать данные заголовков компакт-дисков CD-Text а также заголовки, введенные в память аппарата пользователем.

1. Чтобы показать заголовок, нажмите клавишу [D].
2. При каждом нажатии клавиши [T] вид заголовка переключается в следующем порядке:

Заголовок пользователя (диск) → CD-Text (диск) → Исполнитель → CD-Text (трек) → Заголовок пользователя (диск)...

Примечание:

- *Если воспроизводимый CD не является диском CD-Text или заголовки не введены пользователем, то на дисплей выводится сообщение "NO TITLE" (нет заголовков).*
- *Если на диске CD-Text отсутствуют заголовки, то на дисплей выводится сообщение "NO TITLE" (нет заголовков).*

Прокрутка заголовка

Установите параметр "SCROLL" (прокрутка) в "ON" (включено) или "OFF" (выключено).

(Установка по умолчанию: "ON". Смотрите подраздел "Включение и выключение экранной заставки" в разделе "Общие для всех режимов операции").

● Если установлено "ON":

Заголовки прокручиваются автоматически.

● Если установлено "OFF":

Нажмите клавишу [T] на время 1 секунда или более для прокрутки заголовка. Заголовок автоматически прокручивается один раз при его смене.

Выбор CD

Клавиши [UP] и [DOWN] соответствуют дискам в магазине. Выберите нужный диск с их помощью.

- * Если CD не вставлен в магазин, то кнопки работать не будут.

Другие функции воспроизведения

● Воспроизведение дисков со сканированием

При сканировании поочередно автоматически проигрывается по 10 секунд для каждого из треков на дисках в выбранном чейнджере. Режим выполняется до его отмены.

- * Воспроизведение со сканированием件 полезно для поиска желаемого диска.

1. Чтобы включить воспроизведение дисков со сканированием, нажмите клавишу [SCN] и удерживайте ее в течение 1 секунды или более. На дисплее появится индикация "SCN" и "ALL...".

● Повтор воспроизведения диска

В этом режиме текущий диск повторяется после воспроизведения всех треков. Режим выполняется до его отмены.

1. Чтобы включить воспроизведение диска с повтором, нажмите клавишу [RPT] и удерживайте ее в течение 1 секунды или более. На дисплее появится индикация "RPT" и "ALL...".

● Воспроизведение дисков в случайном порядке

В этом режиме треки и диски воспроизводятся без определенной последовательности. Режим выполняется до его отмены.

1. Чтобы включить воспроизведение в случайном порядке, нажмите клавишу [RDM] и удерживайте ее в течение 1 секунды или более. На дисплее появится индикация "RDM" и "ALL...".

● Для отмены выбранного режима

1. Нажмите клавишу выбранного режима.

УПРАВЛЕНИЕ ТЕЛЕВИЗОРОМ

Примечание:

- Следующие операции выполняются аналогично режиму прослушивания радио:
 - Выбор каналов
 - Сохранение каналов в памяти
 - Вызов каналов из памяти
 - Автоматическое сохранение
 - Сканирование предустановок.

Подробнее о прослушивании радио смотрите на страницах 14-15.

Режимы ТВ тюнера

Если подсоединить приобретенный отдельно ТВ тюнер с помощью кабеля SeNET, то аппарат сможет управлять всеми его режимами. Для просмотра телепередач необходимы ТВ тюнер и монитор.

Просмотр телепередач

1. С помощью клавиши [SRC] выберите режим TV (телевизор).
2. С помощью клавиши [BND] выберите нужный диапазон (TV1 или TV2). Диапазоны переключаются при каждом нажатии клавиши.
3. С помощью клавиши [◀▶] настройтесь на нужный канал.

Просмотр видеозаписей

ТВ тюнер имеет входной разъем VTR, к которому можно подключить 1 внешнее устройство. Подключите к входному разъему ТВ тюнера видеоплеер (VCP) или видеоманитофон (VCR) с питанием 12 В.

1. Нажмите и удерживайте клавишу [ADJ] в течение 1 секунды или более.
2. Для возврата к просмотру телепередач нажмите и удерживайте клавишу [ADJ] в течение 1 секунды или более.

Настройка зоны приема телепередач

При выборе зоны приема телепередач изменяются настройки ТВ тюнера.

1. Нажмите клавишу [ADJ] для перехода к дисплею выбора.
2. Нажимайте клавишу [◀▶] вверх или вниз для выбора пункта "TV AREA <E>" (зона приема телепередач).
3. Нажмите клавишу [▶■].
4. Поворотным регулятором выберите зону приема.
5. Нажмите клавишу [▶■].
6. Нажмите клавишу [ADJ] для возврата в предыдущий режим.

Настройка разделения телеканалов

При настройке разделения телеканалов изменяются настройки приема для подключенной к ТВ тюнеру ТВ антенны.

1. Нажмите клавишу [ADJ] для перехода к дисплею выбора.
2. Нажимайте клавишу [◀▶] вверх или вниз для выбора пункта "TV DIVER" (разделение телеканалов).
3. Используйте поворотный регулятор для выбора пункта "ON" (включено) или "OFF" (выключено).
 - **ON:**
Установка приема с улучшением визуального восприятия.
 - **OFF:**
Выключение функции разделения каналов.
4. Нажмите клавишу [ADJ] для возврата в предыдущий режим.

УПРАВЛЕНИЕ ЦИФРОВЫМ РАДИО/DAB

Функция управления DAB

При подключении DAB (DAB913 или DAB923) (приобретаются отдельно) кабелем SeNET, все функции могут быть использованы.

Прослушивание радиопередач DAB

1. Переключитесь в режим DAB при помощи клавиши [SRC].
2. При приеме станций DAB информация на дисплее изменяется следующим образом:
Частотный канал → Название службы.

Переключение вида дисплея

1. Для выбора желаемого вида канала нажмите клавишу [D].
2. Каждый раз при нажатии клавиши [D] дисплей переключается следующим образом:
S-LABL → PTY → CLOCK → S-LABL ...

Примечания:

- Дисплей в нормальном режиме приема и при приеме предустановленных каналов аналогичен дисплею при приеме станций DAB.
- Количество программ и время передачи зависит от DAB станции.
- При сильном ослаблении сигнала DAB аудиовыход отключается.

Поисковая настройка

1. Переключитесь в режим DAB при помощи клавиши [SRC].
2. Нажмите и удерживайте в течение 1 секунды или более клавишу [◀▶]. При приеме DAB станции на дисплее основного блока будет светиться индикация "DAB".
 - * Основной блок останавливает настройку при невозможности приема DAB станций.

Ручная настройка

1. Переключитесь в режим DAB при помощи клавиши [SRC].
2. Нажмите и удерживайте клавишу [BND] в течение одной или более секунд. На дисплее появится "MANU".
3. Нажмите клавишу [◀▶] вверх или вниз для выбора станции.
 - * Если в течение 7 секунд не будет произведено никаких операций, то настройка отключается и дисплей возвращается в предыдущий режим.

Переключение программ

1. Переключитесь в режим DAB при помощи клавиши [SRC].
2. Нажмите клавишу [◀▶] вверх или вниз для выбора программы DAB станции.

Примечание:

- Названия программ зависят от станции DAB.

Сканирование программ

Эта функция последовательно воспроизводит по 10 секунд каждой программы DAB станции. Это полезная функция для поиска желаемой программы.

1. Переключитесь в режим DAB при помощи клавиши [SRC].
2. Выполните следующие операции, зависящие от подключенной модели. Нажмите клавишу [▶II]. На дисплее появится "SERVICE SC" и начнется воспроизведение каждой программы по 10 секунд. Каждый раз при смене программы ее название отобразится на экране.
3. Для остановки сканирования на выбранной программе нажмите клавишу [▶II].

Ручное сохранение настройки на станцию

На основном блоке можно вручную сохранить настройку на программу DAB. Можно сохранить до 18 программ (по 6 программ на каждую метку) для клавиш прямого доступа. [M1], [M2] и [M3]

1. Переключитесь в режим DAB при помощи клавиши [SRC].
2. Нажмите и удерживайте клавишу [BND] в течение 1 секунды или более для выбора одной из указанных выше меток.
3. Для выбора желаемой программы нажмите клавишу [◀▶] вверх или вниз.
4. Для сохранения программы нажмите и удерживайте одну из клавиш прямого доступа (с 1 по 6) в течение 2 секунд или более.

Примечание:

- Программы прерываний (PTY или INFO) не могут быть сохранены в память.

Вызов сохраненной программы

1. Переключитесь в режим DAB при помощи клавиши [SRC].
2. Нажмите клавишу [BND]. При каждом нажатии клавиши [BND] дисплей переключается в следующем порядке: [M1] → [M2] → [M3] → [M1]...
3. Нажмите одну из клавиш прямого доступа для вызова соответствующей ей программы.

Примечание:

- Для сохранения принимаемой в данный момент программы нажмите и удерживайте в течение 2 секунд или более одну из клавиш прямого доступа (ручное сохранение).

INFO (Объявления)

В режиме ожидания INFO в случае приема выбранной информационной программы приемник автоматически переключится на нее.

● Включение режима ожидания INFO

Если нажать и в течение 1 секунды или больше удерживать клавишу [TA], на дисплее появится индикация "INFO", а приемник перейдет в режим ожидания INFO. Если начинается прием выбранной информации, объявление появится на дисплее. Если нажать и в течение 1 секунды или более удерживать клавишу [TA] во время приема объявления, прием прекращается, и приемник возвращается в режим ожидания INFO.

● Выключение режима ожидания INFO

Для выключения режима ожидания INFO следует нажать и в течение 1 секунды или более удерживать клавишу [TA].

● Выбор информации

Режим предназначен для включения и выключения прерывания по приему информации. Вы можете включить прерывания для 6 типов информации. Можно выбрать любой из 6 типов:

| Название | Тип информации |
|----------|---------------------|
| Travel | Дорожная обстановка |
| Warning | Предупреждения |
| News | Новости |
| Weather | Погода |
| Event | Обзор событий |
| Special | Специальный |

1. В зависимости от модели выполните следующие действия:
Нажмите и удерживайте клавишу [ADJ] в течение 1 секунды или более для прекращения в режим настройки RDS.
2. Нажмите клавишу [◀▶] вверх или вниз для выбора "INFO-S <E>", затем нажмите клавишу [▶] для входа в режим "INFO-S <E>".
3. Нажмите клавишу [◀▶] вверх или вниз для выбора информационного пункта. Вы можете выбрать 6 пунктов: Travel → Warning → News → Weather → Event → Special → Travel → ...
4. Поворотным регулятором выберите "ON" (включено) или "OFF" (выключено).
5. Для сохранения установок нажмите клавишу [▶].

6. Для возврата в предыдущий режим нажмите клавишу [ADJ].
Выполнение следующих функций смотрите в разделе "RDS (система радиоданных)":

● **Функция AF**

* Если прием текущей станции ухудшается, на дисплее появляется "SEARCHING" и производится поиск той же программы на другой частоте.

● **ТА (Информация о движении)**

● **PTY**

● **Экстренные сообщения**

● **Настройка языка отображения PTY и INFO**

● **Настройка громкости TA, INFO, экстренных сообщений (ALARM) и PTY.**

8. В случае затруднений

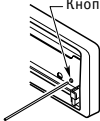
| | Неисправность | Причина | Способ устранения |
|-------|--|---|--|
| Общие | Аппарат не включается (нет звука). | Перегорел предохранитель | Замените предохранитель новым того же номинала. |
| | | Неправильное подключение. | Обратитесь за консультацией по месту продажи. |
| | При совместной работе аппарата с усилителем или антенным звуком отсутствует. | Замыкание на корпус вывода антенны, либо для антенного усилителя необходим больший ток. | <ol style="list-style-type: none"> 1. Выключите аппарат. 2. Отсоедините от вывода антенны все провода и проверьте их тестером на замыкание. 3. Снова включите аппарат. 4. Подсоединяйте провода по одному. Если усилитель выключится до того, как все провода будут подсоединены, установите дополнительное реле (требуется дополнительный ток). |
| | При нажатии клавиш ничего не происходит. Неправильные показания дисплея. | Сбой микропроцессора в результате помех и т.п. | <p>Выключите питание, нажмите клавишу открытия и снимите СПУ. Нажмите кнопку перезапуска тонким предметом в течение 2 секунд и более.</p>  <p>Кнопка перезапуска.</p> |
| | Загрязнены контакты СПУ или основного блока. | Вытрите грязь мягкой тканью, смоченной в спирте. | |

| | Неисправность | Причина | Способ устранения |
|---|--|--|---|
| Общие | Нет звука | Сработала система защиты громкоговорителей. | 1. Снизьте громкость. Работоспособность восстановится при выключении и повторном включении громкоговорителей (громкость снижается автоматически при срабатывании схемы защиты). 2. Если звук так и не восстановился, обратитесь в сервисный центр. |
| | Звук отсутствует | Файлы MP3/WMA на диске отсутствуют. | Вставьте диск с файлами MP3/WMA. |
| Файлы не соответствуют формату MP3/WMA. | | Используйте правильное кодирование файлов MP3/WMA. | |
| Неправильная файловая система. | | Используйте систему ISO9660 level 1, 2 или JOLIET или Romeo. | |
| Звук прерывистый или зашумленный. | | Диск загрязнился. | Протрите диск мягкой тканью. |
| | | Диск сильно поцарапан или деформирован. | Замените диск. |
| Звук обрывается или имеются пропуски. Слышен шум или шум смешанный со звуком. | | Файлы не соответствуют формату MP3/WMA. | Используйте правильное кодирование файлов MP3/WMA. |
| CD/MP3/WMA | | Некачественный звук после включения. | При парковке в сыром месте на внутреннюю оптику могли попасть капельки воды. |
| | Неправильное имя файла. | Неправильная файловая система. | Используйте систему ISO9660 level 1, 2 или JOLIET или Romeo. |
| | Не выполняется воспроизведение плей-листа. | Неправильное имя или расширение файла. | Для имен файлов MP3/WMA используйте буквенно-цифровые символы набора ASCII. Для плей-листа используйте расширение ".МЗU". |

9. Технические характеристики

Радиоприемник

Система настройки:
тюнер с PLL синтезатором.
Принимаемые частоты:
FM: от 87,5 до 108 МГц (шаг 0,05 МГц)
MW: от 531 до 1602 кГц (шаг 9 кГц)
LW: от 153 до 279 кГц (шаг 3 кГц)

CD проигрыватель

Система воспроизведения:
система звуковых компакт-дисков
Digital Audio
Диапазон частот:
от 5 Гц до 20 кГц (± 1 дБ)
Отношение сигнал/шум:
100 дБ (1 кГц) IHF-A
Динамический диапазон:
95 дБ (1 кГц)
Искажения: 0,01%

Общие

Выходная мощность:
4 x 25 Вт (DIN 45324, 14,4 В)
Напряжение питания:
постоянный ток 14,4 В (допустимо от
10,8 до 15,6 В), отрицательный полюс
на корпусе.
Ток потребления:
не более 15 А
Сопротивление громкоговорителей:
4 Ом (допустимо от 4 до 8 Ом)
Ток автомобильной антенны
500мА и менее.

Вес:

Основной блок:
1,3 кг
Пульт дистанционного управления:
0,4 кг (включая батарейки)

Габаритные размеры

Основной блок: 178 (ширина) x 50 (вы-
сота) x 157 (глубина) мм
Пульт дистанционного управления:
44 (ширина) x 110 (высота) x 11 (глу-
бина) мм

Примечание:

- Технические характеристики и оформление могут изменяться без предупреждения с целью дальнейшего совершенствования.

10. Сообщения об ошибках

В случае ошибки выдается одно из следующих сообщений. Для разрешения проблем следуйте приведенным ниже указаниям.

| | Сообщение об ошибке | Причина | Способ устранения |
|--------------|---------------------|---|---|
| CD/MP3/WMA | ERROR 2 | CD застрял в лотке и не выходит. | Дефект механизма привода CD. Обратитесь по месту приобретения. |
| | ERROR 3 | CD не может воспроизводиться из-за царапин и т.п. | Вставьте диск без царапин и без деформации. |
| | ERROR 6 | CD вставлен обратной стороной и не может быть воспроизведен. | Выньте диск и вставьте его правильно. |
| CD чейнджер | ERROR 2 | CD застрял в лотке и не выходит. | Дефект механизма CD чейнджера. Обратитесь по месту приобретения. |
| | ERROR 3 | CD не может воспроизводиться из-за царапин и т.п. | Вставьте диск без царапин и без деформации. |
| | ERROR 6 | CD в чейнджере вставлен обратной стороной и не может быть воспроизведен. | Выньте диск и вставьте его правильно. |
| DVD чейнджер | ERROR 2 | DVD застрял в лотке и не выходит. | Дефект механизма DVD чейнджера. Обратитесь по месту приобретения. |
| | ERROR 3 | DVD не может воспроизводиться из-за царапин и т.п. | Вставьте диск без царапин и без деформации. |
| | ERROR 6 | DVD в чейнджере вставлен обратной стороной и не может быть воспроизведен. | Выньте диск и вставьте его правильно. |
| | ERROR P | Ошибка родительского контроля. | Настройте уровень родительского контроля. |
| | ERROR R | Ошибка кода региона. | Вставьте диск с правильным номером региона. |

Если появляются иные сообщения об ошибках, нажмите кнопку перезапуска. Если проблема не устранилась, выключите аппарат и обратитесь за консультацией по месту приобретения.

Clarion Co., Ltd.

Фирма-изготовитель **"Clarion Co., Ltd."**, Япония
22-3, Shibuya 2-chome, Tokio 150, Japan

Заводы: - "Clarion Co., Ltd", Япония;

- "Dongguan Clarion Orient Electronics Co., Ltd.", Китай;

- "Clarion (Malaysia) Sdn., Bhd.", Малайзия;

- "Clarion Manufacturing Corporation of the Philippines", Филиппины;

- "Clarion (Taiwan) Manu facturing Co., Ltd", Тайвань;

- "Dispositivos de Precision Electronics, S.A. de C.V.", Мексика

- "Clarion Co.", Венгрия

Перевод и оформление <http://insm.webzone.ru>