

ВВЕДЕНИЕ

В данном руководстве представлена информация по эксплуатации и техническому обслуживанию нового автомобиля. В руководстве также содержится важная информация по безопасности. Для обеспечения безопасной и надежной эксплуатации внимательно прочтите и выполняйте указанные рекомендации.

Наилучшее качество обслуживания Вашего автомобиля может предоставить авторизованный сервис-центр CHEVROLET, который обладает необходимыми знаниями о данном автомобиле и стремится к полному удовлетворению Ваших потребностей.

Данное руководство представляет собой неотъемлемую часть Вашего нового автомобиля. Руководство должно постоянно храниться в автомобиле, включая момент его перепродажи.

Благодарим Вас за приобретение автомобиля Chevrolet.

ВАЖНОЕ ПРЕДУПРЕЖДЕНИЕ

Прочитайте настоящее руководство и скрупулезно следуйте инструкциям.

: Данный знак используется для предупреждения о потенциальной опасности, связанной с получением травм, повреждением Вашего автомобиля или причинением иного материального ущерба. Соблюдайте все указания по безопасности, отмеченные данным знаком.

В настоящем руководстве содержатся специальные обозначения:

- Предупреждение
- Внимание
- Примечание

ПРЕДУПРЕЖДЕНИЕ

ПРЕДУПРЕЖДЕНИЕ служит для обозначения потенциально опасных ситуаций, в которых невыполнение инструкций может привести к тяжелым травмам или смертельному исходу.

ВНИМАНИЕ

ВНИМАНИЕ служит для обозначения потенциально опасных ситуаций, в которых невыполнение инструкций может привести к травмам низкой или средней степени тяжести, повреждению Вашего автомобиля или причинению иного материального ущерба.

ПРИМЕЧАНИЕ

ПРИМЕЧАНИЕ указывает на информацию, которая будет полезной при техническом обслуживании, и другие связанные с автомобилем инструкции.

Все сведения, иллюстрации и технические характеристики, приведенные в настоящем руководстве, основаны на самой свежей информации на момент его опубликования.

Мы оставляем за собой право на изменение технических характеристик или конструкции в любое время, без предварительного уведомления и каких бы то ни было обязательств.

В настоящем руководстве описаны все опции и оборудование данной модели. Описание отдельных элементов и функций меню может быть неприемлемо к вашему автомобилю ввиду различия модификаций и исполнений для разных регионов, а также отсутствия или наличия дополнительного оборудования и аксессуаров.

Наша компания не осуществляет проверку деталей и оборудования других производителей и не одобряет их применение. Мы не можем подтвердить пригодность и безопасность этих деталей и принадлежностей и не несем ответственность за ущерб, связанный с их использованием.

Внимание! Прежде чем приступить к эксплуатации Вашего автомобиля, внимательно прочтите всю главу 1 ("Системы пассивной безопасности и сиденья") данного руководства.

СОДЕРЖАНИЕ

1. СИДЕНЬЯ И СИСТЕМЫ ПАССИВНОЙ БЕЗОПАСНОСТИ	1-1
(Важная информация по ремням безопасности, надувным подушкам безопасности, детским креслам и другим элементам системы безопасности.)	
2. ПРИБОРЫ И ОРГАНЫ УПРАВЛЕНИЯ	2-1
(Информация по приборам, указателям и органам управления автомобиля.)	
3. ВОЖДЕНИЕ АВТОМОБИЛЯ	3-1
(Информация по вождению автомобиля в различных условиях.)	
4. УПРАВЛЕНИЕ МИКРОКЛИМАТОМ И АУДИОСИСТЕМА	4-1
(Информация по эксплуатации систем отопления, вентиляции, кондиционирования воздуха, а также аудиосистемы.)	
5. ПОВРЕЖДЕНИЯ, УСТРАНЯЕМЫЕ В ПУТИ	5-1
(Необходимая информация и указания по разрешению проблем, возникающих при эксплуатации автомобиля.)	
6. СЕРВИСНЫЕ РАБОТЫ И УХОД ЗА АВТОМОБИЛЕМ	6-1
(Информация о порядке технического обслуживания автомобиля.)	
7. ТЕХНИЧЕСКОЕ ОБСЛУЖИВАНИЕ АВТОМОБИЛЯ	7-1
(Информация о техническом обслуживании автомобиля)	
8. ТЕХНИЧЕСКАЯ ИНФОРМАЦИЯ	8-1
(Технические характеристики автомобиля, типы смазочных материалов и прочая полезная информация.)	
9. РУКОВОДСТВО ПО СИСТЕМЕ НАВИГАЦИИ	9-1
(Как использовать навигационную систему)	
10. ПРЕДМЕТНЫЙ УКАЗАТЕЛЬ	10-1

1 СИДЕНЬЯ И СИСТЕМЫ ПАССИВНОЙ БЕЗОПАСНОСТИ

- ОБЯЗАТЕЛЬНО ПРИСТЕГИВАЙТЕ РЕМНИ БЕЗОПАСНОСТИ 1-2
- ВОДИТЕЛЬ И ПЕРЕДНИЙ ПАССАЖИР..... 1-6
- ЗАДНИЕ ПАССАЖИРЫ 1-6
- ПАССАЖИРЫ ТРЕТЬЕГО РЯДА СИДЕНИЙ 1-6
- ТРЕХТОЧЕЧНЫЕ РЕМНИ БЕЗОПАСНОСТИ 1-6
- ПРЕДНАТЯЖИТЕЛЬ РЕМНЯ БЕЗОПАСНОСТИ 1-8
- РЕГУЛИРОВКА ВЫСОТЫ РЕМНЯ БЕЗОПАСНОСТИ 1-9
- ИСПОЛЬЗОВАНИЕ РЕМНЯ БЕЗОПАСНОСТИ БЕРЕМЕННЫМИ ЖЕНЩИНАМИ 1-10
- ДЕТСКОЕ БЕЗОПАСНОЕ КРЕСЛО 1-10
- НИЖНИЕ УЗЛЫ КРЕПЛЕНИЯ И ВЕРХНИЕ ПРИВЯЗНЫЕ УЗЛЫ КРЕПЛЕНИЯ ДЛЯ ДЕТСКИХ БЕЗОПАСНЫХ КРЕСЕЛ..... 1-12
- ПОДГОЛОВНИКИ..... 1-19
- ПЕРЕДНИЕ СИДЕНЬЯ..... 1-20
- СИДЕНЬЕ С ЭЛЕКТРОПРИВОДОМ..... 1-23
- ЗАДНЕЕ СИДЕНЬЕ 1-24
- ДОПОЛНИТЕЛЬНАЯ СИСТЕМА ПАССИВНОЙ БЕЗОПАСНОСТИ (НАДУВНЫЕ ПОДУШКИ БЕЗОПАСНОСТИ)..... 1-28

ОБЯЗАТЕЛЬНО ПРИСТЕГИВАЙТЕ РЕМНИ БЕЗОПАСНОСТИ!

Долгие годы на безопасности водителя и пассажиров сфокусированы многие государственные и корпоративные программы научно-исследовательских и опытно-конструкторских работ. Двумя компонентами автомобиля, предназначенными исключительно для защиты водителя и пассажиров при авариях, являются ремни безопасности, предусмотренные на каждом сиденье, и дополнительная система пассивной безопасности - подушки безопасности для водителя и переднего пассажира. Ремни безопасности обеспечивают защиту водителя и пассажиров только в пристегнутом состоянии. Надувная подушка безопасности представляет собой дополнительное средство защиты, эффективное только при использовании ремней безопасности.

Ваш автомобиль оборудован индикаторами непристегнутых ремней безопасности. (См. "КОНТРОЛЬНАЯ ЛАМПА НЕПРИСТЕГНУТОГО РЕМНЯ БЕЗОПАСНОСТИ" в предметном указателе, чтобы найти дополнительную информацию.)

КАК РАБОТАЮТ РЕМНИ БЕЗОПАСНОСТИ?

Ремни безопасности выполняют следующие функции:

1. Обеспечивают удержание водителя и пассажиров при столкновениях.
2. За счет растяжения ремни безопасности замедляют инерционное перемещение при столкновении и сокращают продвижение вперед корпуса человека в процессе поглощения энергии удара передней частью автомобиля путем деформации элементов конструкции.
3. Фиксируют положение водителя при столкновениях, обеспечивая возможность восстановить контроль над автомобилем в определенных экстренных дорожных ситуациях.
4. Предотвращают выбрасывание пассажиров со своих мест во избежание травмирования остальных пассажиров и водителя.



ПРЕДУПРЕЖДЕНИЕ

- Только ремни безопасности показали себя как простое и наиболее эффективное средство защиты от травм и гибели при автомобильных авариях!
- Как владелец автомобиля и водитель, Вы должны убедиться, что все пассажиры правильно пристегнули свои ремни безопасности.
- Беременные женщины, люди с травмами или физическими недостатками также должны пристегивать ремни безопасности. При несоблюдении данного требования такие пассажиры наиболее подвержены тяжелым травмам и гибели при аварии.
- Лучший способ обезопасить плод - защитить беременную женщину.
- В данной главе описаны принцип действия и порядок использования ремней безопасности, а также порядок регулировки сидений. Прочтите всю представленную информацию и обязательно следуйте данным инструкциям и предупреждениям, чтобы обеспечить использование всех возможностей систем безопасности автомобиля.

ПРИНЦИП ДЕЙСТВИЯ РЕМНЕЙ БЕЗОПАСНОСТИ

Защиту обеспечивают только правильно пристегнутые ремни безопасности.

При силовом воздействии на корпус человека выше определенного уровня люди в автомобиле могут получить травмы. При резком снижении скорости автомобиля возникает значительное силовое воздействие на тело человека, которое существенно снижается, если обеспечивается замедление продвижения его корпуса вперед. Таким образом, для защиты человека от травм при столкновении основной задачей является обеспечение максимального периода ремни и расстояния до остановки продвижения корпуса вперед.

Представим себе человека, который бежит со скоростью 25 км/ч и сталкивается с бетонной стеной. Представим себе второго человека, который бежит со скоростью 25 км/ч и сталкивается с бетонной стеной, покрытой деформируемой прокладкой толщиной 90 см. В первом случае человек может получить тяжелые травмы или даже погибнуть. Во втором случае человек, скорее всего, не травмируется. Почему? В первом случае тело человека сталкивается с неупругой

бетонной поверхностью и мгновенно останавливается. Вся накопленная в процессе бега энергия поглощается телом человека, а не жесткой бетонной поверхностью. Во втором примере тело имеет такую же кинетическую энергию, как и в первом примере. Но в этом случае тело продвигается вперед благодаря обивке, обеспечивая дополнительное время и расстояние для остановки тела за счет поглощения прокладкой при деформировании энергии бегущего человека.

При столкновении автомобиля с бетонной стеной на скорости 50 км/ч передний бампер автомобиля останавливается мгновенно, но салон останавливается медленнее за счет деформирования передних элементов каркаса автомобиля. Человек, пристегнутый ремнем безопасности, остается на месте и защищен "прокладкой", функции которой выполняет деформирование передней части автомобиля и растяжение ремней безопасности. Замедление скорости тела пристегнутого пассажира с 50 км/ч до нуля происходит на расстоянии в 90–120 см. Кроме того, пристегнутый пассажир сохраняет правильную посадку, поэтому в случае срабатывания фронтальной подушки безопасности при лобовом

столкновении он не ударится о жесткие элементы кузова. Непристегнутый человек не имеет такой защиты. Его положение в автомобиле не зафиксировано, поэтому тело продолжает продвижение с той же скоростью 50 км/ч, которая была до столкновения, пока не столкнется с каким-либо твердым объектом на скорости около 50 км/ч и не остановится мгновенно. Таким образом, даже если при фронтальном столкновении срабатывают подушки безопасности, непристегнутый передний пассажир подвержен значительно более высокому риску тяжелой травмы или гибели, чем правильно пристегнутый. (См. "СИСТЕМА НАДУВНЫХ ПОДУШЕК БЕЗОПАСНОСТИ" в предметном указателе.)

▲▲ ПРЕДУПРЕЖДЕНИЕ

РЕМНИ БЕЗОПАСНОСТИ ОБЕСПЕЧИВАЮТ ЗАЩИТУ

Статистика автомобильных аварий показывает, что водители и пассажиры с правильно пристегнутыми ремнями безопасности подвержены меньшему риску травмирования и имеют более высокую вероятность выживания при аварии. Поэтому в большинстве стран законодательство содержит требование пристегиваться ремнями безопасности во время эксплуатации автомобиля.

ИСПОЛЬЗОВАНИЯ РЕМНЕЙ БЕЗОПАСНОСТИ

Все сиденья автомобиля оснащены трехточечными ремнями безопасности, закрепленными в трех местах. Ремни безопасности передних сидений и боковых мест заднего сиденья тянутся и фиксируются механизмом инерционной катушки. В нормальном пристегнутом положении ремень безопасности с трехточечным креплением не требует регулировки длины и обеспечивает свободу перемещения при постоянной скорости движения автомобиля.

(Продолжение)

▲▲ ПРЕДУПРЕЖДЕНИЕ

При внезапной или резкой остановке или резком ускорении или замедлении ремень безопасности автоматически блокируется, обеспечивая удержание тела человека.

Для использования всех возможностей защиты ремень безопасности должен быть правильно пристегнут, а человек должен занимать правильное положение в соответствии со следующими требованиями:

- Спинка сиденья в вертикальном положении (без наклона, чтобы предотвратить "подныривание" или проскальзывание под ремень безопасности и травмирование уязвимых частей тела при столкновении.)
- Человек должен сидеть прямо (не сутулясь, чтобы поясная и плечевая части ремня обеспечивали максимальное усилие удержания и минимизировали травмы мягких и уязвимых частей тела при столкновении)

(Продолжение)

▲▲ ПРЕДУПРЕЖДЕНИЕ

- Запорная скоба должна быть надежно вставлена в замок ремня безопасности до щелчка (если ремень безопасности не застегнут, он не обеспечивает никакой защиты; потяните ремень, чтобы проверить надежность фиксации)
- Поясничная часть ремня безопасности проходит внизу и облегает тазобедренную часть тела (не брюшную полость, где натяжение ремня может привести к тяжелой травме при столкновении – ЭТО ОСОБЕННО ВАЖНО ДЛЯ БЕЗРЕМЕННЫХ ЖЕНЩИН)
- Плечевая часть ремня безопасности проходит по ближнему к двери плечу и опоясывает грудь (а не под рукой, вокруг шеи, по дальнему от двери плечу или по спине, ремень не должен быть ослаблен, чтобы исключить излишнее продвижение корпуса вперед и получения травмы при столкновении)

(Продолжение)

▲▲ ПРЕДУПРЕЖДЕНИЕ

- Индивидуальный ремень безопасности (ремень безопасности рассчитан на одного человека, поэтому использование одного ремня безопасности несколькими людьми может стать причиной травмы при столкновении.)
- Дети на детских сиденьях (при столкновении возникают большие перегрузки, поэтому взрослый не может удержать ребенка, пристегнутого вместе с ним одним ремнем.)
- Водитель и все пассажиры пристегнуты (непристегнутые люди могут получить травмы сами и травмировать остальных людей в автомобиле, так как при столкновении их положение не зафиксировано.)
- Ремни безопасности не должны быть перекручены (перекрученные ремни безопасности не имеют свободы перемещения и не обеспечивают надлежащее удержание; вместо равномерного распределения нагрузки они могут врезаться в тело, повышая риск получения травмы и гибели.)

(Продолжение)

▲▲ ПРЕДУПРЕЖДЕНИЕ

- Запирайте двери (при столкновении незапертые двери повышают риск получения травм и гибели из-за внешнего ударного воздействия или выбрасывания из автомобиля.)
- Выполняйте периодические проверки (во время поездки периодически проверяйте, чтобы поясничная часть ремня безопасности облегла бедра и не смещалась на талию, а плечевая часть проходила по середине плеча и через грудь. Правильное положение ремня обеспечивает поглощение костной системой плечевой части тела и бедер нагрузки от ремня, в то время как неправильное положение ремня может привести к травмам шеи или органов брюшной полости.)
- Между ремнем безопасности и частями тела не должно находиться никаких твердых и бьющихся предметов (наличие в карманах или сверху одежды таких предметов, как шариковые ручки, очки и т.д., в случае столкновения может привести к тяжелой травме)

▲▲ ПРЕДУПРЕЖДЕНИЕ

Если ремень безопасности проходит сверху подлокотника (если предусмотрен), то при столкновении поясничная часть ремня безопасности давит на брюшную полость, а не на тазобедренную часть тела.

- Следите за тем, чтобы ремни безопасности проходили под подлокотниками.

Несоблюдение данного требования может привести к травмам или даже гибели в случае столкновения.

ВОДИТЕЛЬ И ПЕРЕДНИЙ ПАССАЖИР

Передние сиденья оборудованы регулируемыми креслами и спинками с регулируемыми по высоте подголовниками, ремнями безопасности с трехточечным креплением и дополнительной системой пассивной безопасности (надувные подушки безопасности).

ЗАДНИЕ ПАССАЖИРЫ

Заднее сиденье с двумя боковыми местами и одним центральным оборудованы ремнями безопасности с трехточечным креплением.

Боковые места заднего сиденья оборудованы нижними креплениями для детского кресла и верхним креплением кресла, расположенным на задней стороне спинки сиденья. (См. "НИЖНИЕ И ВЕРХНИЕ КРОНШТЕЙНЫ КРЕПЛЕНИЯ ДЕТСКОГО КРЕСЛА" в предметном указателе, чтобы найти дополнительную информацию.)

ПАССАЖИРЫ ТРЕТЬЕГО РЯДА СИДЕНИЙ

Сиденье третьего ряда имеет два посадочных места, оборудованных ремнями безопасности с трехточечным поясно-плечевым креплением.

ТРЕХТОЧЕЧНЫЕ РЕМНИ БЕЗОПАСНОСТИ

Для снижения риска травмирования при столкновениях и резких маневрах Ваш автомобиль оборудован ремнями безопасности с трехточечным креплением. Оба передних сиденья, задние сиденья и сиденья третьего ряда оборудованы ремнями безопасности с трехточечным креплением. Данные ремни безопасности крепятся в трех точках и обеспечивают удержание пристегнутых водителя и пассажиров, занимающих правильное положение в креслах.

Ремень безопасности с трехточечным креплением и инерционной катушкой не требует регулировки длины и обеспечивает свободу перемещения при постоянной скорости движения автомобиля.

Тем не менее, при внезапной или резкой остановке или высоком ускорении или замедлении ремень безопасности автоматически блокируется, обеспечивая удержание тела человека.

Обязательно пристегивайте ремни безопасности надлежащим образом:

1. Закройте и запирайте двери.
2. Приведите спинку сиденья в вертикальное положение.
3. Возьмите запорную скобу ремня безопасности и протяните ремень через себя. Убедитесь, что ремень не перекручен. Если ремень безопасности при вытягивании блокируется, дайте ему втянуться в катушку. Снова вытяните ремень безопасности на удобную длину, обеспечивающую плотное прилегание.
4. Плечевой ремень должен проходить посередине плеча и через грудь. Плечевой ремень ни в коем случае не должен захлестывать шею. В случае столкновения правильное положение

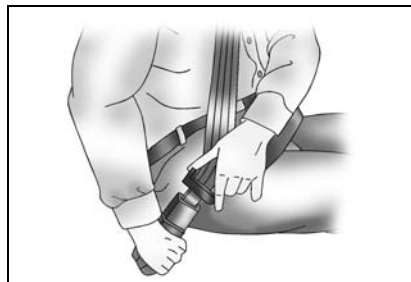

данного ремня обеспечивает распределение нагрузки на плечи и исключает воздействие на ребра и шею, предотвращая тяжелые повреждения внутренних тканей и органов.

5. Поясничный ремень должен проходить внизу и облегать бедра, не смещаясь на талию. В случае столкновения правильное положение данного ремня обеспечивает распределение нагрузки на тазобедренную часть тела и исключает воздействие на брюшную полость, предотвращая тяжелые повреждения внутренних тканей и органов.
6. Плотно вставьте запорную скобу ремня в замок до защелкивания механизма фиксации. Убедитесь, что ре-

мень пристегнут к своему замку. Кнопка отпирания на замке должна располагаться так, чтобы обеспечить возможность быстрого отпирания в случае необходимости.

7. Потяните стопорную скобу ремня, чтобы проверить надежность фиксации.

Для отстегивания ремня безопасности нажмите кнопку отпирания на замке. Ремень автоматически втянется. При втягивании придерживайте ремень, чтобы исключить повреждение стопорной скобой поверхностей салона или травмирование людей.

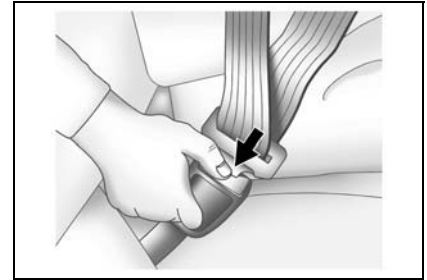
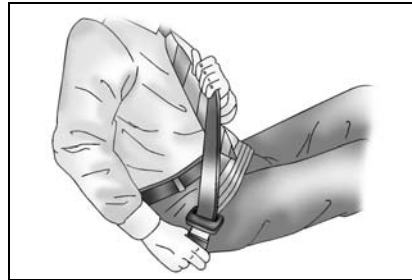
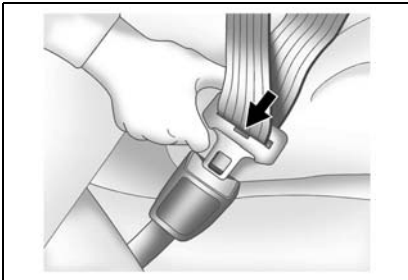

Уход за ремнями безопасности:

1. Выполняйте периодическую проверку всех ремней безопасности, соответствующих деталей и узлов. При наличии повреждений ремней безопасности, соответствующих деталей или узлов производите замену на СТО. Рекомендуем обратиться к авторизованному дилеру Chevrolet.
2. Необходимо заменять все ремни безопасности и соответствующие детали, растянутые или поврежденные при аварии, даже если растяжение или повреждение визуально не заметно. Растянутые ремни и поврежденные детали не обеспечивают эффективной защиты. При замене необходимо использовать новые ремни безопасности.
3. После ДТП рекомендуется полностью заменить ремни безопасности вместе с креплениями. Если квалифицированный специалист не обнаружит повреждений ремней безопасности и подтвердит их нормальное рабочее состояние, то в замене нет необходимости. Рекомендуем обратиться в авторизованный сервис-центр Chevrolet.
4. Эксплуатация автомобиля с поврежденными ремнями безопасности или другими деталями представляет опасность.

ПРЕДНАТЯЖИТЕЛЬ РЕМНЯ БЕЗОПАСНОСТИ

Места водителя и переднего пассажира автомобиля оборудованы системой преднатяжителей ремней безопасности. Ремни безопасности, оборудованные преднатяжителями, можно использовать так же, как обычные ремни безопасности. Включение системы преднатяжителей ремней безопасности зависит от уровня перегрузки. Кроме того, преднатяжителями ремней безопасности управляют датчики замедления и электронный блок управления системой надувных подушек безопасности. Преднатяжители ремней безопасности конструктивно совмещены с катушками натяжения ремней. Преднатяжитель натягивает ремень в случае лобового столкновения, обеспечивая его плотное прилегание к телу человека. После срабатывания натяжителей катушки ремней блокируются. Включение преднатяжителей сопровождается небольшим шум и некоторое количество дыма. Эти явления не приносят вреда и не свидетельствуют о наличии огня в автомобиле.

Для уменьшения риска тяжелых травм или смерти в случае столкновения водитель и пассажиры должны быть постоянно пристегнуты ремнями безопасности вне зависимости от наличия преднатяжителей в системах ремней безопасности передних сидений. Сядьте полностью на сиденье; сядьте прямо; не наклоняйтесь вперед или в сторону. Отрегулируйте ремень таким образом, чтобы нижняя часть ремня находилась в районе таза, а не поясицы.

Обратите внимание, что преднатяжители включаются только в случае серьезных фронтальных и боковых столкновений. Они не рассчитаны на включение при задних ударах или незначительных фронтальных столкновениях. Преднатяжители включаются только один раз. После включения преднатяжителей необходимо немедленно обратиться на СТО для обслуживания системы преднатяжителей. Рекомендуем обратиться к авторизованному дилеру Chevrolet.

Если сигнализатор неисправности надувных подушек безопасности не мигает или загорается на короткое время при включении зажигания, горит более 10 секунд или загорается во время движения, то, возможно, система преднатяжителей или надувных подушек безопасности неисправна. Срочно обратитесь на станцию техобслуживания, чтобы проверить обе системы. Рекомендуем обратиться к авторизованному дилеру Chevrolet.

Обслуживание компонентов системы преднатяжителей или ее электропроводки должно выполняться только на специализированной СТО. Рекомендуем обратиться к авторизованному дилеру Chevrolet. Неквалифицированное обслуживание может привести к неожиданному включению преднатяжителей или к их неисправности. Оба этих варианта могут повлечь за собой травмы.

РЕГУЛИРОВКА ВЫСОТЫ РЕМНЯ БЕЗОПАСНОСТИ

Перед началом движения установите удобную для себя высоту ремня безопасности с помощью соответствующего регулятора.

Отрегулируйте высоту так, чтобы обеспечить центровку плечевой части ремня. Ремень должен располагаться достаточно далеко от лица и шеи, но не спадать с плеч. Неправильное расположение плечевого ремня безопасности может снизить его эффективность.



ПРЕДУПРЕЖДЕНИЕ

Неправильная регулировка высоты ремня безопасности приводит к снижению эффективности ремня безопасности при столкновении.

Чтобы переместить ремень вверх или вниз, сожмите кнопки освобождения блокировки и переместите регулятор высоты в требуемое положение. Регулятор высоты можно перемещать вверх, не нажимая кнопок освобождения блокировки.

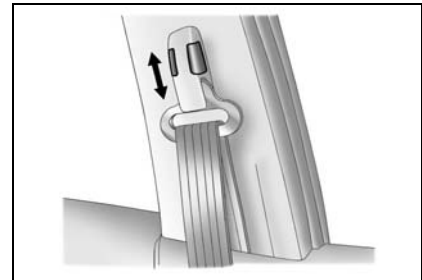

▲▲ ПРЕДУПРЕЖДЕНИЕ

Ни в коем случае не ездите с неправильно отрегулированным ремнем безопасности. Для предотвращения травм строго соблюдайте следующие правила:

- Перед началом поездки отрегулируйте высоту ремня безопасности.
- Плечевой ремень должен проходить посередине плеча.
- Зафиксируйте узел крепления ремня безопасности.

Несоблюдение этих правил может привести к травмам или даже гибели в случае столкновения.

ИСПОЛЬЗОВАНИЕ РЕМНЯ БЕЗОПАСНОСТИ БЕРЕМЕННЫМИ ЖЕНЩИНАМИ

Реми безопасности предназначены для всех, в том числе и для беременных женщин.

В отличие от остальных людей беременные женщины наиболее подвержены тяжелым травмам при столкновении, если ремень безопасности не пристегнут. Кроме того, правильно пристегнутый ремень безопасности при столкновении обеспечивает безопасность плода женщины.

Для обеспечения максимальной степени защиты беременная женщина должна пользоваться ремнем безопасности с трехточечным креплением. На беременной женщине поясная часть ремня безопасности должна проходить как можно ниже.

ДЕТСКОЕ БЕЗОПАСНОЕ КРЕСЛО

▲▲ ПРЕДУПРЕЖДЕНИЕ

Предлагаются детские безопасные кресла самых разнообразных размеров и конструкции. В зависимости от формы и размеров салона и сидений к Вашему автомобилю подходят детские безопасные кресла только определенных типов.

Вы сами отвечаете за правильный подбор и надлежащее крепление детского безопасного кресла в автомобиле, на котором для этого предусмотрены ремни безопасности и система крепления детского кресла.

Использование детского безопасного кресла, размер которого не подходит для данного автомобиля, или неправильное закрепление кресла в автомобиле может привести к получению тяжелых травм ребенком и остальными людьми в автомобиле при столкновении.

После приобретения детского безопасного кресла для ребенка прочтите и строго соблюдайте инструкции производителя по установке и использованию данной системы. Детское безопасное кресло должно соответствовать возрасту, росту и весу ребенка, подходить и надежно устанавливаться в конкретном автомобиле. Выпускаются различные типы детских безопасных кресел для детей разного возраста, которые по росту и весу не могут безопасно использовать систему ремней безопасности автомобиля.

Статистика автомобильных аварий показывает, что для детей наиболее безопасным является не переднее, а заднее сиденье.

Дети старшего возраста, для которых уже не подходит детское безопасное кресло, должны занимать место на заднем сиденье и соответственно пристегиваться ремнем безопасности так, чтобы плечевая часть ремня проходила как можно дальше от шеи, а поясничная часть внизу и облегал бедра. Периодически проверяйте положение ремня, обеспечивающее безопасность.

Если ребенок сидит на переднем сиденье, то следите за тем, чтобы плечевой ремень не проходил через голову и шею ребенка. Для этого может потребоваться передвинуть ребенка ближе к середине автомобиля, чтобы ремень безопасности проходил через плечо ребенка.

Во время поездки не разрешайте ребенку стоять на ногах или на коленях на сиденье или в других зонах автомобиля.

Если детское кресло не используется, закрепите его ремнем безопасности или уберите из автомобиля.



ПРЕДУПРЕЖДЕНИЕ

В Вашем автомобиле предусмотрена установка универсального детского безопасного кресла только на боковых местах заднего сиденья.

- **Запрещается устанавливать универсальное детское безопасное кресло на сиденье переднего пассажира и/или заднее центральное сиденье.**

⚠ ПРЕДУПРЕЖДЕНИЕ

- Ни в коем случае во время поездки не держите ребенка на руках. Младенцы и дети младшего возраста должны сидеть в подходящем детском безопасном кресле.
- При столкновении из-за возникающих перегрузок ребенка невозможно удержать на руках. Например, при столкновении на скорости всего 40 км/ч нагрузка на руки от ребенка весом 5,5 кг достигает 110 кг.
- Несоблюдение требования по использованию подходящего детского безопасного кресла для младенцев и детей младшего возраста при столкновении может привести к травмам или даже гибели.
- Статистика дорожных происшествий свидетельствует о том, что ребенок находится в большей безопасности, если он правильно зафиксирован на заднем, а не на переднем сиденье.

(Продолжение)

⚠ ПРЕДУПРЕЖДЕНИЕ

(Продолжение)

- Запрещается устанавливать детское безопасное кресло на сиденье переднего пассажира, если автомобиль оборудован соответствующей боковой подушкой безопасности. Более подробная информация приведена в разделе "БОКОВЫЕ ПОДУШКИ БЕЗОПАСНОСТИ", см. алфавитный указатель.
- **Внимание, опасность!** Запрещается устанавливать детское кресло лицом назад на переднем сиденье автомобиля, оборудованном фронтальной подушкой безопасности! Устанавливать детское кресло лицом назад допускается только на заднем сиденье.



НИЖНИЕ УЗЛЫ КРЕПЛЕНИЯ И ВЕРХНИЕ ПРИВЯЗНЫЕ УЗЛЫ КРЕПЛЕНИЯ ДЛЯ ДЕТСКИХ БЕЗОПАСНЫХ КРЕСЕЛ

В прошлом детское безопасное кресло крепилось к сиденью ремнем безопасности. В связи с этим зачастую установка или закрепление кресла было неправильным и не обеспечивало надлежащей безопасности ребенка.

Наши автомобили оборудованы нижними узлами крепления детского кресла и верхними привязными креплениями на задних боковых сиденьях, обеспечивающими крепление кресла непосредственно к кузову автомобиля.

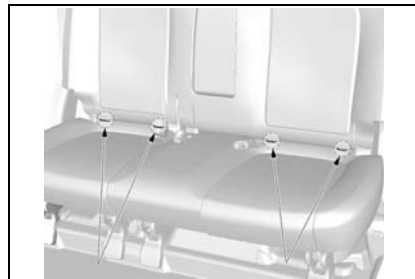

При установке детского кресла, в комплект которого входят нижние и верхние привязные крепления, соблюдайте инструкции производителя кресла и процедуру "Установка детского кресла с нижними и верхними привязными креплениями", приведенную далее в настоящем руководстве.

Обязательно прочтите и строго соблюдайте приведенные в руководстве инструкции, а также инструкции производителя данного детского кресла.

Вы отвечаете за безопасность ребенка!

По всем вопросам, связанным с детским безопасным креслом и его установкой, обращайтесь к производителю кресла. Если все же не удастся установить детское кресло в автомобиль, рекомендуем обратиться в авторизованный сервис-центр Chevrolet.

ВНИМАНИЕ

Неиспользуемая система детского кресла может сдвинуться вперед.

Выньте неиспользуемую систему детского кресла из автомобиля или укрепите ее ремнями безопасности.

ПРИМЕЧАНИЕ

Поскольку ремень безопасности или система детского кресла может стать очень горячей в закрытом автомобиле, прежде чем посадить ребенка, проверьте обшивку кресла и замки.

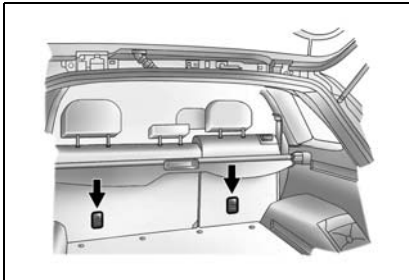

МЕСТА, ГДЕ МОЖНО УСТАНОВЛИВАТЬ ДЕТСКИЕ СИДЕНЬЯ**Допустимые варианты установки системы безопасности для детей**

Класс весов		Положения сиденья				
		На сиденье переднего пассажира		На крайних сиденьях второго ряда	На среднем сиденье второго ряда	На сиденьях третьего ряда
		активированная подушка безопасности	деактивированная подушка безопасности			
Группа 0	до 10 кг	X	U1	U+	X	X
Группа 0+	до 13 кг	X	U1	U+	X	X
Группа I	от 9 до 18 кг	X	U1	U+	X	X
Группа II	от 15 до 25 кг	X	X	U	X	X
Группа III	от 22 до 36 кг	X	X	U	X	X

l = Только если системы подушек безопасности сиденья переднего пассажира деактивированы. При креплении детского кресла трехточечным ремнем безопасности нужно наклонить спинку сиденья вперед на максимальный угол и обязательно пропустить через кресло плечевую ветвь ремня безопасности.

+ = Сиденья с системами крепления ISOFIX и Top-Tether.

U = Универсальное соответствие в сочетании с ремнем безопасности с креплением в трёх точках

X = В данном весовом классе не разрешена никакая система безопасности для детей

ДОПУСТИМЫЕ ВАРИАНТЫ УСТАНОВКИ СИСТЕМЫ БЕЗОПАСНОСТИ ДЛЯ ДЕТЕЙ ISOFIX

Класс весов		Класс размеров	Крепление	Положения сиденья			
				На сиденье переднего пассажира	На крайних сиденьях второго ряда	На среднем сиденье второго ряда	На сиденьях третьего ряда
Группа 0	до 10 кг	E	ISO/R1	X	IL	X	X
Группа 0+	до 13 кг	E	ISO/R1	X	IL	X	X
		D	ISO/R2	X	IL	X	X
		C	ISO/R3	X	IL	X	X
Группа I	от 9 до 18 кг	D	ISO/R2	X	IL	X	X
		C	ISO/R3	X	IL	X	X
		B	ISO/F2	X	IL, IUF	X	X
		B1	ISO/F2X	X	IL, IUF	X	X
		A	ISO/F3	X	IL, IUF	X	X

IL = Подходит для отдельных систем безопасности ISOFIX категорий: 'специально для данного автомобиля', 'ограниченная' и 'полууниверсальная'. Система безопасности ISOFIX должна утверждаться для каждого конкретного типа автомобиля.

IUF = Подходит для детских кресел ISOFIX универсальной категории, устанавливаемых спинкой назад и сертифицированных для данной весовой группы.

X = Для данного весового класса не утверждена система безопасности для детей ISOFIX.

Класс размеров и сиденье ISOFIX

- A – ISO/F3 = Устанавливаемое лицом по ходу автомобиля кресло для детей в верхнем сегменте весовой категории от 9 до 18 кг.
- B – ISO/F2 = Устанавливаемое лицом по ходу автомобиля кресло для детей в нижнем сегменте весовой категории от 9 до 18 кг.
- B1 – ISO/F2X = Устанавливаемое лицом по ходу автомобиля кресло для детей в нижнем сегменте весовой категории от 9 до 18 кг.
- C – ISO/R3 = Устанавливаемое лицом против хода автомобиля кресло для детей в верхнем сегменте весовой категории до 13 кг.
- D – ISO/R2 = Устанавливаемое лицом против хода автомобиля кресло для детей в нижнем сегменте весовой категории до 13 кг.
- E – ISO/R1 = Устанавливаемое лицом против хода автомобиля кресло для маленьких детей в весовой категории до 13 кг.

⚠ ПРЕДУПРЕЖДЕНИЕ

Нижние и верхние привязные крепления следует использовать только по их прямому назначению.

Нижние и верхние привязные крепления предназначены только для крепления детских кресел, которые оборудованы верхними и нижними узлами крепления.

- Запрещается использовать нижние и верхние привязные крепления для крепления ремней безопасности для взрослых, жгутов проводки и других частей и оборудования автомобиля.

При использовании нижних и верхних привязных креплений для крепления ремней безопасности для взрослых, жгутов проводки и других частей и оборудования автомобиля не обеспечивается надлежащая защита при столкновении, что может привести к травмам или даже гибели.

⚠ ПРЕДУПРЕЖДЕНИЕ

Размещение системы детского кресла на переднем сиденье может привести к серьезным травмам или гибели ребенка.

Никогда не устанавливайте детское кресло, расположенное спинкой вперед, на переднем сиденье автомобиля, оборудованного надувной подушкой безопасности для пассажира на переднем сиденье.

Если сработает подушка безопасности, ребенок, сидящий в детском кресле, установленном на переднем сиденье спинкой вперед, может получить серьезные травмы.

Детское безопасное кресло, устанавливаемое спинкой вперед, крепите на заднем сиденье.

Детское кресло, устанавливаемое спинкой назад, следует крепить на переднем сиденье только в случае крайней необходимости. При установке кресла на переднем пассажирском сиденье отодвиньте это сиденье как можно дальше назад.

Установка детского кресла с нижними и верхними привязными креплениями

1. Выберите боковое место на заднем сиденье для установки детского кресла.



2. Найдите два нижних крепления. Местоположение нижних узлов крепления детского кресла обозначено круглыми метками в нижней части спинки заднего сиденья.
3. Следите за тем, чтобы вокруг нижних креплений, а также замков ремней безопасности и самих ремней не скапливались посторонние предметы. Посторонние предметы препятствуют надлежащему креплению детского кресла в узлах крепления.

4. Установите детское кресло на сиденье над двумя нижними узлами крепления и закрепите его, соблюдая инструкции производителя данного детского кресла.
5. Отрегулируйте и затяните крепления детского кресла согласно инструкции производителя данного кресла.

6. Прикрепите зажим на привязном ремне детского кресла к верхнему привязному креплению, избегая перекручивания привязного ремня.

Если используется двойной привязной ремень, то при креплении детского кресла к сиденью, оборудованному регулируемым подголовником, необходимо обернуть ремень вокруг подголовника.

Если используется одинарный привязной ремень, то при креплении детского кресла к сиденью, оборудованному регулируемым подголовником, необходимо поднять подголовник и пропустить ремень между его стойками.



ПРЕДУПРЕЖДЕНИЕ

Убедитесь, что зажим на привязном ремне детского кресла надежно прикреплен к верхнему привязному креплению.

Плохое соединение может понизить эффективность привязного ремня и верхнего привязного крепления.

7. Затяните привязной ремень детского кресла в соответствии с инструкциями, приложенными к детскому креслу.
8. Завершив установку, покачайте детское кресло в разных направлениях, чтобы убедиться в надежности его крепления.

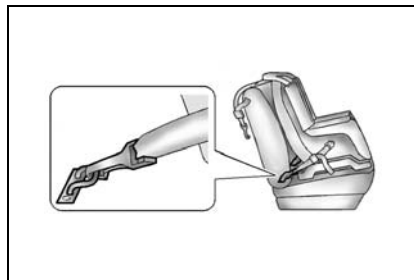

ПОДГОЛОВНИКИ

Подголовники предназначены для снижения риска травмирования шеи в случае столкновения.

Для обеспечения максимальной защиты сдвиньте подголовник вверх или вниз так, чтобы верхний край подголовника находился на уровне верхней части ушей.

ПРЕДУПРЕЖДЕНИЕ

Снятие или неверная регулировка подголовников может привести к тяжелым травмам головы и шеи в случае столкновения.

Потяните подголовники, чтобы отрегулировать их положение путем подъема. Потяните подголовники вниз, нажав кнопки освобождения блокировки, чтобы отрегулировать их положение путем опускания.

Для наклона подголовников передних сидений:

1. Установите в вертикальное положение, переведите до упора вперед и отпустите.
2. Аккуратно переведите подголовник вперед до установки в нужное положение.

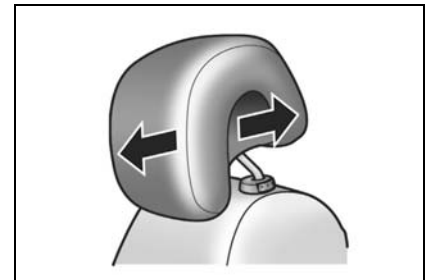
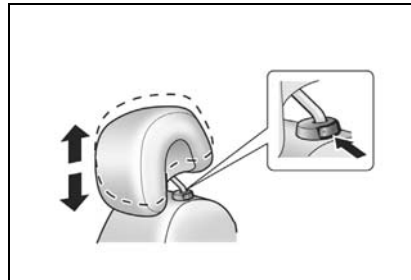

АКТИВНЫЕ ПОДГОЛОВНИКИ

При ударе сзади активные подголовники передних сидений автоматически наклоняются вперед. Голова более эффективно поддерживается подголовником, что снижает риск травмы из-за перерастяжения в области шейных позвонков.

ПЕРЕДНИЕ СИДЕНЬЯ РЕГУЛИРОВКА ПРОДОЛЬНОГО ПОЛОЖЕНИЯ ПЕРЕДНЕГО СИДЕНЬЯ

Для смещения переднего сиденья вперед или назад выполните следующее:

1. Потяните вверх и удерживайте рычаг, расположенный спереди под передним сиденьем.
2. Передвиньте сиденье в удобное положение.
3. Отпустите рычаг.

▲▲ ПРЕДУПРЕЖДЕНИЕ

- Запрещается регулировать сиденье водителя при движении автомобиля.

Водитель может потерять управление автомобилем, что приведет к травмам или материальному ущербу.

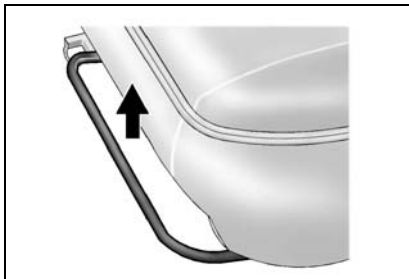

РЕГУЛИРОВКА НАКЛОНА СПИНКИ ПЕРЕДНЕГО СИДЕНЬЯ

Для наклона вперед или назад установите спинку в удобное положение, подняв рычаг с внешней стороны подушки сиденья.

▲▲ ПРЕДУПРЕЖДЕНИЕ

- Запрещается регулировать спинку сиденья водителя при движении автомобиля.

Водитель может потерять управление автомобилем, что приведет к травмам или материальному ущербу.



⚠ ПРЕДУПРЕЖДЕНИЕ

При столкновении для пассажиров на передних сиденьях с откинутыми спинками может не обеспечиваться надлежащая защита спинкой и ремнями безопасности из-за проскальзывания под ремнем или неудобного надавливания ремня безопасности.

- Запрещается откидывать спинки передних сидений при движении автомобиля.

Это может привести к тяжелым травмам, смертельному исходу или выбрасыванию из автомобиля.

РЕГУЛИРОВКА ВЫСОТЫ СИДЕНЬЯ ВОДИТЕЛЯ

Чтобы поднять подушку сиденья водителя, несколько раз потяните рычаг вверх, пока сиденье не будет установлено на нужную высоту. Чтобы опустить подушку сиденья, несколько раз потяните рычаг вниз, пока сиденье не будет установлено на нужную высоту.

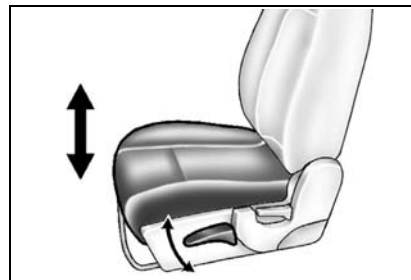
**РЕГУЛИРОВКА ПОЯСНИЧНОЙ ОПОРЫ СИДЕНЬЯ ВОДИТЕЛЯ**

Чтобы усилить или ослабить поясничный упор, потяните рычаг вперед или назад.

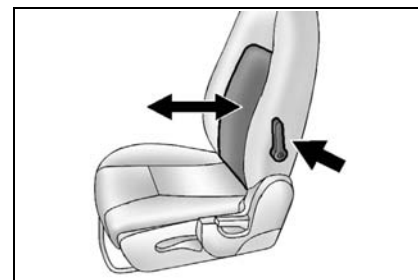

СКЛАДЫВАНИЕ СИДЕНЬЯ ПАССАЖИРА

▲ ВНИМАНИЕ

Если требуется сложить спинку сиденья вперед для перевозки длинных предметов, таких как лыжи, убедитесь, что груз не прилегает к надувной подушке безопасности. При столкновении надувшаяся подушка может отбросить предмет на человека. Это может стать причиной серьезной травмы или даже гибели. Размещайте предметы на безопасном расстоянии от области, которую надувная подушка безопасности может занять после срабатывания.

▲ ВНИМАНИЕ

Вещи, брошенные на спинку сиденья, могут ударить и травмировать пассажира при неожиданной остановке, повороте или столкновении. Удалите или зафиксируйте все предметы перед началом движения.

Чтобы сложить данное сиденье пассажира, выполните указанные ниже действия.

1. Опустите до конца подголовник.
2. Потяните рычаг под передней частью сиденья, удерживая его, сдвиньте сиденье назад насколько возможно и отпустите рычаг.
3. Поднимите вверх до упора рычаг регулировки наклона, расположенный на внешней стороне сиденья, и наклоняйте спинку сиденья, пока она не сложится.

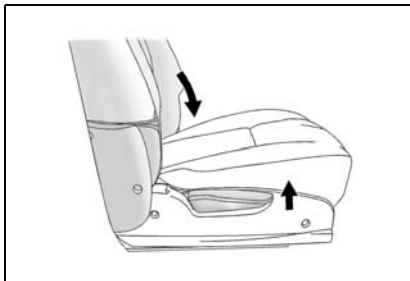

Чтобы поднять сиденье пассажира, выполните указанные ниже действия.

1. Поднимите спинку сиденья и установите в исходное положение.
2. Зашелкните спинку на месте нажатием на верх спинки.
3. Потяните спинку вперед, чтобы проверить надежность фиксации.

▲ ВНИМАНИЕ

Если спинка сиденья не заблокирована, то она может двинуться вперед при неожиданной остановке или столкновении. Это может нанести травму сидящему на данном сиденье пассажиру. Всегда проверяйте блокировку спинки сиденья, пытаясь двинуть ее вперед и назад.

СИДЕНЬЕ С ЭЛЕКТРОПРИВОДОМ (ТОЛЬКО СИДЕНЬЕ ВОДИТЕЛЯ)

ПРОДОЛЬНАЯ РЕГУЛИРОВКА СИДЕНЬЯ

Для смещения переднего сиденья вперед или назад передвиньте и удерживайте выключатель в положении "вперед" или "назад". Для фиксации сиденья в нужном положении отпустите выключатель.

▲ ПРЕДУПРЕЖДЕНИЕ

- Запрещается регулировать сиденье водителя при движении автомобиля.

Водитель может потерять управление автомобилем, что приведет к травмам или материальному ущербу.



РЕГУЛИРОВКА ВЫСОТЫ СИДЕНЬЯ

Чтобы отрегулировать высоту переднего или заднего края подушки сиденья, сместите передний или задний край выключателя вверх или вниз.

Для фиксации спинки в нужном положении отпустите выключатель.

▲ ПРЕДУПРЕЖДЕНИЕ

- Запрещается регулировать положение сиденья водителя во время движения.

Водитель может потерять управление автомобилем, что приведет к травмам или материальному ущербу.

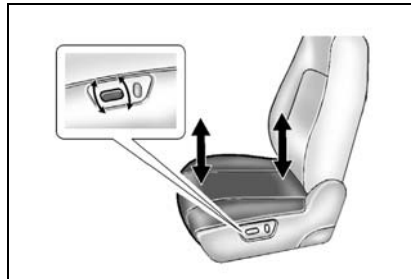

РЕГУЛИРОВКА НАКЛОНА СПИНКИ СИДЕНЬЯ

Для наклона спинки сиденья вперед или назад передвиньте и удерживайте верхнюю часть выключателя в положении "вперед" или "назад".

Для фиксации спинки в нужном положении отпустите выключатель.

▲ ПРЕДУПРЕЖДЕНИЕ

- Запрещается регулировать спинку сиденья водителя при движении автомобиля.

Водитель может потерять управление автомобилем, что приведет к травмам или материальному ущербу.

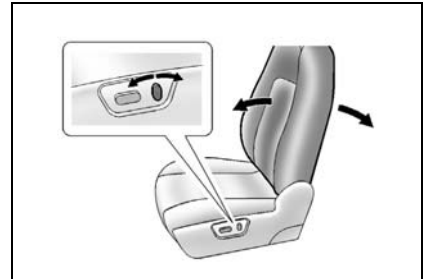

▲▲ ПРЕДУПРЕЖДЕНИЕ

При столкновении для пассажиров на передних сиденьях с откинутыми спинками может не обеспечиваться надлежащая защита спинкой и ремнями безопасности из-за проскальзывания под ремнем или неудобного надавливания ремня безопасности.

- Запрещается откидывать спинки передних сидений при движении автомобиля.

Это может привести к тяжелым травмам, смертельному исходу или выбрасыванию из автомобиля.

ЗАДНЕЕ СИДЕНЬЕ

СКЛАДЫВАНИЕ СПИНКИ ЗАДНЕГО СИДЕНЬЯ

▲▲ ПРЕДУПРЕЖДЕНИЕ

- Не ставьте багаж или другой груз выше уровня передних сидений.
- Не разрешайте пассажирам сидеть на сложенных спинках при движении автомобиля.
- В автомобиле предусмотрены специальные места для перевозки багажа и пассажиров.
- Незакрепленный багаж или сидящие на сложенных спинках пассажиры могут быть выброшены со своих мест или из автомобиля при внезапной остановке или столкновении.

Это может привести к тяжелым травмам или смертельному исходу.

▲▲ ВНИМАНИЕ

Складывание заднего сиденья с закрепленными ремнями безопасности может привести к повреждению сиденья или ремней безопасности. Перед складыванием заднего сиденья следует обязательно ослабить ремни безопасности и вернуть их в обычное походное положение.

Для складывания спинок заднего сиденья выполните следующее:

1. Убедитесь в том, что все три ремня безопасности ослаблены и передние спинки сиденья не наклонены.
2. Вставьте подголовники до упора.
3. Поднимите рычаг, расположенный сверху спинки сиденья, и освободите спинку.
4. Сложите спинку заднего сиденья вперед и вниз.

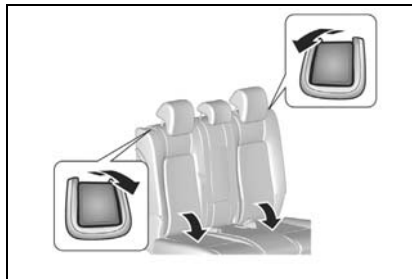

Для возврата спинки заднего сиденья в исходное положение:

1. Зацепите ремни безопасности за держатель, чтобы избежать их защемления.
2. Поднимите спинку заднего сиденья и установите в исходное положение.
3. Снимите ремни безопасности с держателя.
4. Защелкните спинку на месте нажатием на верх спинки.

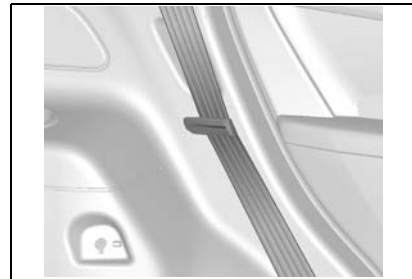

5. Потяните спинку вперед, чтобы проверить надежность фиксации.



ПРЕДУПРЕЖДЕНИЕ

- Перед началом поездки с пассажирами на заднем сиденье убедитесь, что спинки заднего сиденья полностью откинуты назад и зафиксированы.
- Во время движения автомобиля запрещается тянуть рычаги вверх спинки сиденья.

Вытягивание данных рычагов отпирания при движении автомобиля может привести к травмам.

РЕГУЛИРОВКА НАКЛОНА СПИНКИ ЗАДНЕГО СИДЕНЬЯ

Задние сиденья допускают частичное изменение наклона.

Чтобы наклонить сиденья, поднимайте рычаг, расположенный в верхней части спинки заднего сиденья, пока спинка не займет нужное положение.

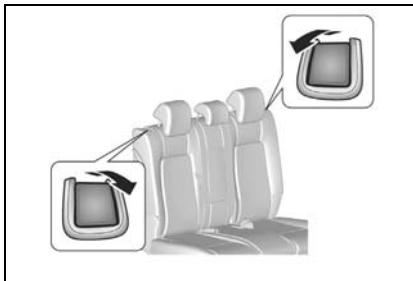

СКЛАДЫВАНИЕ ЗАДНЕГО СИДЕНЬЯ ВПЕРЕД (ТОЛЬКО НА 7-МЕСТНЫХ МОДЕЛЯХ)

ПРЕДУПРЕЖДЕНИЕ

- Не ставьте багаж или другой груз выше уровня передних сидений.
- Не разрешайте пассажирам сидеть в заднем отделении салона при сложенных спинках задних сидений.
- Незакрепленный багаж или сидящие в заднем отделении салона пассажиры могут быть выброшены со своих мест или из автомобиля при внезапной остановке или столкновении.
- Складывание заднего сиденья с закрепленными ремнями безопасности может привести к повреждению сиденья или ремней безопасности. Перед складыванием заднего сиденья следует обязательно отстегнуть ремни безопасности и вернуть их в обычное исходное положение.
- При складывании вдвое или раскладывании убедитесь в том, что ремни безопасности не защемлены сиденьем.

Это может привести к тяжелым травмам или смертельному исходу.

Для посадки или высадки пассажиров сидений третьего ряда выполните указанные ниже действия.

1. Убедитесь в том, что все три ремня безопасности ослаблены и передние спинки сиденья не наклонены.
2. Вставьте подголовники до упора.
3. Потяните вперед рычаг с внешней стороны спинки сиденья и сложите спинку.



4. Сиденье опрокидывается вперед автоматически. В сложенном состоянии оно удерживается газонаполненными стойками.

Для возврата заднего сиденья в исходное положение:

1. Зацепите ремни безопасности за держатель, чтобы избежать их защемления.
2. Опустите подушку заднего сиденья.
3. Пристегните подушку заднего сиденья к полу. Убедитесь в надежной фиксации подушки заднего сиденья, потянув ее вверх и вниз.
4. Верните спинку заднего сиденья в исходное положение. Убедитесь в надежной фиксации спинки заднего сиденья, потянув ее вперед и назад.
5. Снимите ремни безопасности с держателя.

ПРЕДУПРЕЖДЕНИЕ

- Не ставьте ноги или другие части тела на пол под подушку заднего сиденья при ее опускании.

Это может привести к серьезным травмам.

ВНИМАНИЕ

Не тяните за рычаг, пока сиденье находится в сложенном состоянии. Эта операция может привести к поломке рычага или связанных с ним деталей.

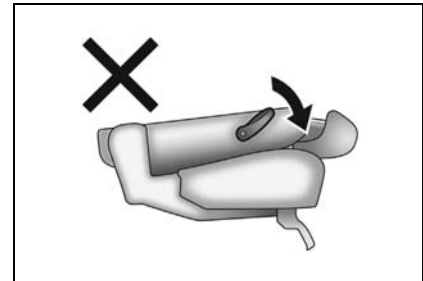
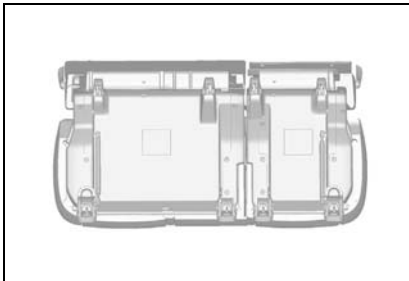

СКЛАДЫВАНИЕ СИДЕНИЙ ТРЕТЬЕГО РЯДА

Чтобы сложить спинки сидений третьего ряда, выполните следующие действия.

1. Ослабьте ремни безопасности.
2. Поднимите рычаг на задней стороне каждой спинки сиденья.
3. Толкните спинку сиденья вперед и сложите ее.

Для возврата заднего сиденья в исходное положение:

1. Верните спинку заднего сиденья в исходное положение. Убедитесь в надежной фиксации спинки заднего сиденья, потянув ее вперед и назад.
2. Толкните подголовники назад, чтобы установить их в исходное положение.



ДОПОЛНИТЕЛЬНАЯ СИСТЕМА ПАССИВНОЙ БЕЗОПАСНОСТИ (НАДУВНЫЕ ПОДУШКИ БЕЗОПАСНОСТИ)

Ваш автомобиль оборудован надувными подушками безопасности дополнительной системы пассивной безопасности (SRS), предназначенными для защиты водителя и переднего пассажира, занимающих правильное положение и надлежащим образом пристегнутых. Сиденья водителя и переднего пассажира, в дополнение к ремням безопасности с трехточечным креплением и другим элементам безопасности, оборудованы подушками безопасности и боковыми подушками. На данном автомобиле также имеются верхние боковые подушки безопасности. Верхние боковые подушки безопасности доступны для водителя, пассажиров, сидящих справа от водителя и непосредственно за ним, и для пассажира, сидящего за передним пассажиром. Каждая подушка безопасности упакована в специальный модуль, из которого она надувается и раскрывается с чрезвычайно высокой скоростью и силой только в случае определенных типов столкновения автомобиля, связанных с высокой степенью риска получения тяжелых травм или гибели водителя и пассажиров.

ПОДУШКИ БЕЗОПАСНОСТИ ВОДИТЕЛЯ И ПЕРЕДНЕГО ПАССАЖИРА

Подушка безопасности водителя

Подушка безопасности водителя расположена в ступице рулевого колеса.

Подушка безопасности переднего пассажира

Подушка безопасности переднего пассажира расположена в панели приборов.

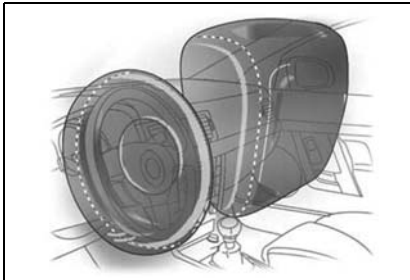

▲ ПРЕДУПРЕЖДЕНИЕ

Подушки безопасности представляют собой лишь дополнительную систему пассивной безопасности и наиболее эффективны в сочетании с ремнями безопасности.

Для минимизации риска получения тяжелых травм или гибели в случае столкновения водитель и все пассажиры обязаны пристегивать ремни безопасности независимо от того, предусмотрена или нет на данном месте подушка безопасности.

- Фронтальные подушки безопасности не срабатывают при боковых и задних ударах. Никакие системы безопасности не обеспечивают защиту для водителя и пассажиров без пристегнутых ремней безопасности, поэтому при таких типах столкновений они могут получить тяжелые травмы или погибнуть.
- Водитель и пассажиры без правильно пристегнутых ремней безопасности могут быть выброшены по ходу движения при торможении перед столкновением и оказаться рядом с модулями подушек безопасности или на самих модулях. Это может привести к тяжелым травмам от удара надувающейся подушкой безопасности.

Принцип действия надувных подушек безопасности

Подушки безопасности предназначены для предохранения головы, шеи и грудной клетки от удара о приборную панель, рулевое колесо или ветровое стекло при фронтальном столкновении. Они не срабатывают при ударах сзади, опрокидывании и большинстве ударов в бок. Подушки безопасности рассчитаны на надувание при столкновениях с перегрузками, эквивалентными или превышающими перегрузки при столкновении автомобиля на скорости от 15 до 23 км/ч с недеформируемой неподвижной стеной.

Система надувных подушек безопасности срабатывает либо при тяжелых фронтальных столкновениях, либо когда угол удара не отклоняется от прямой линии больше, чем на 30°.

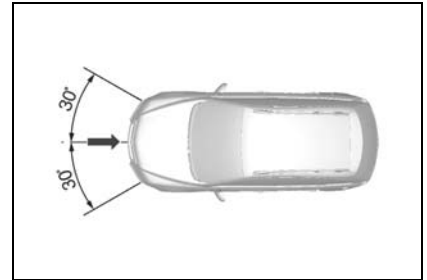

Уровень перегрузки для автомобилей, при котором раскрывается подушка безопасности, обеспечивает срабатывание при перегрузке не выше уровня, для которого по статистическим данным установлен риск гибели при фронтальном столкновении.

На практике автомобили редко сталкиваются с неподвижными стенами. Подушки безопасности в большинстве случаев раскрываются при столкновении автомобилей между собой. Реальная скорость, при которой срабатывают подушки безопасности, на практике может быть выше, так как реальные аварии обычно связаны с более сложными столкновениями нескольких автомобилей, под углами и не полностью фронтальными (например, впритирку), а объекты столкновений обычно не являются неподвижными.

ПРИМЕЧАНИЕ

Подушка безопасности может также срабатывать при умеренных и высоких перегрузках без столкновений (например, при попадании шасси и других жестких компонентов автомобиля в яму на дороге), если датчики замедления генерируют сигнал, эквивалентный столкновению с твердой неподвижной преградой на скорости от 15 до 23 км/ч.

Подушки безопасности срабатывают, если датчик регистрирует фронтальное столкновение с перегрузкой, достаточной для раскрытия подушек безопасности. Датчик столкновения посылает электрический сигнал, отдавая команду на срабатывание подушек безопасности. Пиротехнический запал воспламеняется и газогенератор мгновенно заполняет подушку безопасности инертным газом. В течение 0,045 секунд после обнаружения столкновения давление надувания подушки безопасности разрывает пластмассовую панель модуля, которая в свою очередь раскрывает накладку ступицы рулевого колеса или приборную панель со стороны пассажира.

Подушка безопасности полностью надувается, формируя поверхность, приостанавливающую продвижение вперед головы и верхней части туловища человека. При контакте человека с подушкой безопасности газ выходит из подушки через отверстия в основании, амортизируя воздействие нагрузки от перемещения человека.

ПРИМЕЧАНИЕ

Подушки безопасности не стесняют дыхание и не ограничивают свободу перемещения. В подушках безопасности есть отверстия, через которые выходит газ сразу после амортизации.

Весь процесс, начиная от первоначального контакта, затем надувания и выпуска газа, занимает около 0,2 секунды - Вы не успеете моргнуть глазом. Столкновение длится доли секунды, а столкнувшиеся автомобили окончательно останавливаются лишь через одну-две секунды после первоначального контакта. Поэтому для защиты водителя и пассажиров дополнительная система пассивной безопасности должна регистрировать столкновение и надувать подушки безопасности практически мгновенно.

БОКОВЫЕ ПОДУШКИ БЕЗОПАСНОСТИ

Модули боковых подушек безопасности расположены в спинках передних сидений со стороны дверей.

⚠ ПРЕДУПРЕЖДЕНИЕ

Подушки безопасности представляют собой лишь дополнительную систему пассивной безопасности и наиболее эффективны в сочетании с ремнями безопасности.

Для минимизации риска получения тяжелых травм или гибели в случае столкновения водитель и все пассажиры обязаны пристегивать ремни безопасности независимо от того, предусмотрена или нет на данном месте подушка безопасности.

(Продолжение)

**⚠ ПРЕДУПРЕЖДЕНИЕ**

(Продолжение)

- Запрещается размещать какие-либо предметы рядом или на модулях боковых подушек безопасности со стороны дверей у передних сидений. Эти предметы, отброшенные при надувании подушек, могут причинить тяжелые травмы.
- Запрещается покрывать передние сиденья дополнительными защитными чехлами. Они могут препятствовать раскрытию боковых подушек безопасности при столкновении, что приведет к тяжелым травмам.
- Запрещается опираться головой или туловищем на дверь. В случае столкновения боковая подушка безопасности при раскрытии может с большой силой ударить человека и причинить тяжелые травмы.
- Запрещается устанавливать детское безопасное кресло на сиденье переднего пассажира, если автомобиль оборудован боковой подушкой безопасности пассажира.

Несоблюдение этих правил может привести к тяжелым травмам или даже гибели.

Принцип действия боковых подушек безопасности

Боковые подушки безопасности предназначены для предохранения грудной клетки от удара о переднюю дверь или окно двери при боковом столкновении.

Боковые подушки безопасности срабатывают, если датчик обнаруживает боковое столкновение с перегрузкой, достаточной для раскрытия боковых подушек безопасности.

Боковые подушки безопасности рассчитаны на срабатывание при боковых столкновениях с перегрузками, эквивалентными или превышающими перегрузки при столкновении деформируемой преграды, движущейся со скоростью от 15 до 25 км/ч, с автомобилем.

Если при столкновении вашего автомобиля боковые подушки безопасности не сработали, то это не обязательно является признаком неисправности боковых подушек. Боковые подушки безопасности предназначены для раскрытия при боковом столкновении и не срабатывают при фронтальном столкновении, ударе сзади и опрокидывании, если при этом не возникает боковое ударное воздействие, достаточное для раскрытия боковых подушек.

▲ ПРЕДУПРЕЖДЕНИЕ

Дети, сидящие в непосредственной близости от боковой подушки безопасности, подвергаются риску получения тяжелой или смертельной травмы в случае срабатывания подушки, особенно если в момент раскрытия рядом с боковой подушкой находится голова, шея или грудь ребенка.

- **Не разрешайте детям облокачиваться на дверь или находиться рядом с модулем боковой подушки безопасности.**
- **Самым безопасным местом в автомобиле для ребенка, занимающего правильное положение и соответственно пристегнутого, является заднее сиденье.**

ВЕРХНИЕ БОКОВЫЕ ПОДУШКИ БЕЗОПАСНОСТИ

Верхние боковые подушки безопасности размещены в потолке над боковыми окнами. Они предназначены для защиты головы водителя и переднего пассажира, а также пассажиров, занимающих боковые сиденья, при различных видах боковых столкновений.

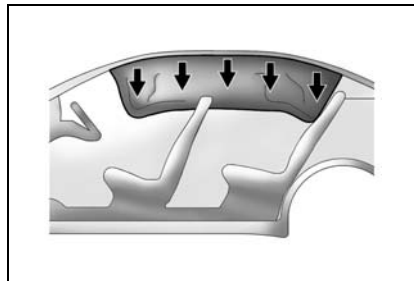

Верхние боковые подушки безопасности срабатывают только при определенных видах столкновений, в зависимости от уровня перегрузок, угла и скорости столкновения. Они не предназначены для срабатывания при любых столкновениях, сбоку, спереди или сзади, а также в большинстве ситуаций с переворачиванием.

Система верхних боковых надувных подушек безопасности срабатывает вместе с боковыми подушками безопасности.



ПРЕДУПРЕЖДЕНИЕ

Верхние боковые подушки безопасности не предназначены для срабатывания при не слишком серьезных столкновениях, когда что-то ударяет в бок автомобиля. Они также не предназначены для срабатывания при фронтальных либо задних столкновениях, а также при опрокидывании автомобиля. Каждый пассажир должен быть надлежащим образом пристегнут ремнями безопасности — вне зависимости от наличия подушек безопасности для того или иного места.



ПРЕДУПРЕЖДЕНИЕ

Никогда ничего не привязывайте к крыше автомобиля, пропуская веревку или трос через открытую дверь или окно. В противном случае верхние боковые подушки безопасности окажутся заблокированными. Пространство, в которое раскрывается подушка безопасности, должно оставаться свободным.

ПОСЛЕ РАСКРЫТИЯ ПОДУШКИ БЕЗОПАСНОСТИ

После срабатывания надувных подушек безопасности Вы можете почувствовать запах горелого, обнаружить дым и белый порошок в салоне автомобиля. Это нормально. Запах горелого образуется в процессе сгорания специального вещества для надувания подушек безопасности. Белый порошок представляет собой тальк или состав на основе соды, которым покрывают надувную подушку безопасности для уменьшения ее трения во время хранения и надувания. Хотя эти вещества могут вызывать раздражение кожи, они не токсичны.

ПРИМЕЧАНИЕ

Автомобиль оборудован функцией, автоматически отпирающей дверцы и включающей аварийную световую сигнализацию при наполнении воздухом подушек безопасности.

ТЕХНИЧЕСКОЕ ОБСЛУЖИВАНИЕ СИСТЕМЫ SRS

Теоретически, система надувных подушек безопасности (SRS) не нуждается в техническом обслуживании.

Однако необходимо немедленно обращаться на СТО для обслуживания системы SRS в указанных ниже случаях. Рекомендуем обратиться к авторизованному дилеру Chevrolet.

- Раскрытие какой-либо подушки безопасности.
- Сигнализатор подушки безопасности указывает на неисправность. Прочитайте раздел "СИГНАЛИЗАТОР ПОДУШКИ БЕЗОПАСНОСТИ", см. алфавитный указатель.

ПРИМЕЧАНИЕ

Если автомобиль оборудован боковыми подушками безопасности, то после раскрытия боковой подушки необходима замена переднего сиденья в сборе. Для получения дополнительных сведений обратитесь на СТО. Рекомендуем обратиться в авторизованный сервис-центр Chevrolet.

⚠ ПРЕДУПРЕЖДЕНИЕ

- Запрещается эксплуатация автомобиля после срабатывания одной или нескольких подушек безопасности.
- Не пытайтесь самостоятельно отремонтировать, вмешиваться в устройство или удалить из автомобиля подушки безопасности.
- Подушки безопасности установлены под высоким давлением и имеют сложную систему обнаружения столкновений и надувания подушек. Вмешательство в систему подушек безопасности необученного и не имеющего разрешения человека может привести к тяжелым травмам и гибели.
- Необходимо немедленно обращаться на станцию технического обслуживания в случае срабатывания подушек безопасности, повреждения автомобиля в зоне одного из модулей подушек безопасности или рядом, а также в случае обнаружения признаков неисправности одной из подушек безопасности. Рекомендуем обратиться к авторизованному дилеру Chevrolet.

(Продолжение)

⚠ ПРЕДУПРЕЖДЕНИЕ

(Продолжение)

Езда на автомобиле после срабатывания подушки безопасности без выполнения технического обслуживания на авторизованной станции может привести к тяжелым травмам и гибели.

ЗАЩИТА ВОДИТЕЛЯ И ПЕРЕДНЕГО ПАССАЖИРА ПОДУШКАМИ БЕЗОПАСНОСТИ

Травмирование водителей и пассажиров при столкновении обычно связано с тем, что их бросает на неподвижные объекты. Внутри автомобиля это может быть рулевое колесо, приборная панель или ветровое стекло, а при выбрасывании из автомобиля - поверхность дороги или



дерево. Тяжелые травмы также могут быть вызваны возникающими при столкновении ударными перегрузками, даже без контакта тела с неподвижным объектом или поверхностью.

Все подобные травмы вызваны ударными перегрузками, возникающими при столкновении из-за внезапной остановки автомобиля. Время и расстояние, которые требуются автомобилю для замедления или остановки, в значительной мере определяют тяжесть последствий столкновения для водителя и пассажиров. Например, при торможении автомобиля перед красным сигналом светофора туловища водителя и пассажиров по инерции сдвигаются вперед. Это связано с тем, что перед торможением автомобиль и люди двигались с одной скоростью. При торможении автомобиль замедляется, и люди по инерции какое-то время продолжают двигаться вперед. Однако пристегнутые водитель и пассажиры, занимающие правильное положение в креслах, практически не могут получить травмы при внезапной остановке или резком торможении. Даже при резком торможении остается достаточно времени и расстояния для остановки автомобиля. Ремни безопасности обычно

обеспечивают надежное противодействие возникающей при торможении перегрузке.

При столкновении автомобиля на высокой скорости время до полной остановки составляет доли секунды, а расстояние менее 30 см. Чрезвычайно малое время и расстояние до остановки значительно увеличивают воздействующие на людей перегрузки. Тело человека не может выдержать такие перегрузки. Даже у людей, пристегнутых ремнями безопасности и занимающих правильное положение на сиденьях, скорость перемещения вперед головы, верхней части туловища, рук и бедер равна скорости автомобиля до столкновения. При фронтальных столкновениях умеренной и большой силы пристегнутые люди подвергаются опасности травмирования внутренних органов и тканей, даже в отсутствие удара головой или торсом о неподвижные объекты или поверхности.

Подушки безопасности предоставляют голове и верхней части корпуса водителя и переднего пассажира дополнительное время и расстояние до остановки при фронтальных столкновениях умеренной и большой силы или столкновениях,

близких к фронтальным. Это дополнительное время и расстояние может спасти жизнь и предотвратить тяжелые травмы.

СОБЛЮДАЙТЕ ПРАВИЛА ИСПОЛЬЗОВАНИЯ НАДУВНЫХ ПОДУШЕК БЕЗОПАСНОСТИ!

Работа системы подушек безопасности, обеспечивающей спасение жизни, связана с некоторыми потенциальными рисками.

Процесс надувания подушки безопасности связан со значительными силами, скоростью и внезапностью, поэтому функционирование подушек безопасности дополнительной системы пассивной безопасности более эффективно и безопасно, если люди в автомобиле занимают правильное положение на сиденьях.

ПРЕДУПРЕЖДЕНИЕ

Основные правила использования надувных подушек безопасности:

- Запрещается размещать на переднем сиденье детское безопасное кресло, устанавливаемое спинкой вперед.
- Дети до 12 лет включительно по мере возможности должны размещаться на заднем сиденье.
- Обязательно пристегивайте ремни безопасности, даже если автомобиль оборудован надувными подушками безопасности.
- Передвиньте спинку сиденья как можно дальше назад в удобное и безопасное положение, слегка наклоните и сядьте, откинувшись на спинку спиной.
- Запрещается размещать какие-либо предметы на модулях подушек безопасности, а также рядом или над ними. Эти предметы, отброшенные при надувании подушек, могут причинить тяжелые травмы.
- Запрещается опираться и облокачиваться на панели модулей подушек безопасности.

(Продолжение)

ПРЕДУПРЕЖДЕНИЕ

(Продолжение)

- Не следует управлять автомобилем, если рулевая колонка находится в крайнем вертикальном положении.

Несоблюдение данных правил использования подушек безопасности может привести к тяжелым травмам и гибели.

Обязательно закрепите детское безопасное кресло, устанавливаемое спинкой вперед.

Запрещается размещать на переднем сиденье детское безопасное кресло, устанавливаемое спинкой вперед. Надувание подушки безопасности может привести к тяжелым травмам или гибели ребенка в размещенном на переднем сиденье детском безопасном кресле, устанавливаемом спинкой вперед.

Для размещения детей предназначено заднее сиденье.

Статистика автомобильных аварий показывает, что для правильно пристегнутых ремнями безопасности детей до 12 лет включительно, заднее сиденье безопаснее переднего. Поэтому по мере возможности дети должны размещаться

на заднем сиденье. Это связано не только с риском травмирования при надувании подушек безопасности. Исследования показали, что для детей заднее сиденье безопаснее переднего даже при отсутствии подушек безопасности.

Правильное положение взрослых и подростков.

Взрослые и подростки на сиденье водителя и переднего пассажира также могут повысить свою безопасность и эффективность подушек безопасности, занимая правильное положение.

Для обеспечения наилучшего положения взрослых и подростков:

- **Ремни безопасности с трехточечным креплением должны быть пристегнуты постоянно.**

Для минимизации риска получения тяжелых травм или гибели в случае столкновения водитель и все пассажиры обязаны пристегивать ремни безопасности независимо от того, предусмотрена или нет на данном месте подушка безопасности.

Подушки безопасности не срабатывают при ударах в бок и сзади. Никакие системы безопасности не обеспечивают защиту для водителя и пассажиров без пристегнутых ремней

безопасности, поэтому при таких типах столкновений они могут получить тяжелые травмы или погибнуть.

Водитель и пассажиры без правильно пристегнутых ремней безопасности могут быть выброшены по ходу движения при торможении перед столкновением и оказаться рядом с модулями подушек безопасности или на самих модулях. Это может привести к тяжелым травмам от удара надувающейся подушкой безопасности.

- **Передвиньте спинку сиденья как можно дальше назад в удобное и безопасное положение.**

Отодвигание сиденья от модуля подушки безопасности не снижает ее эффективности. Увеличение расстояния от модуля надувной подушки способствует повышению безопасности при воздействии усилия от раскрывающейся подушки безопасности. Не отодвигайте спинку сиденья водителя слишком далеко, чтобы не ухудшить удобство работы с рулевым колесом, педалями и другими приборами и органами управления.

- **Слегка отклоните спинку сиденья, не наклоняйтесь вперед.**

Слегка наклоните спинку сиденья и сядьте в кресло, откинувшись на спинку спиной. Не наклоняйтесь и не приближайтесь к модулю подушки безопасности ближе 15 см. Не опирайтесь на накладку, за которыми находятся подушки безопасности (центральная накладка рулевого колеса и накладка панели приборов над вещевым отделением). Держите голову и тело на удалении не менее 25–30 см от подушки безопасности. Чем дальше - тем безопаснее.

ПРЕДУПРЕЖДЕНИЕ

Для обеспечения эффективности защиты подушка безопасности должна раскрываться быстро. Максимальное усилие возникает на первых 5-8 см после прорыва подушкой безопасности крышки и начала надувания. Эти 5-8 см за точкой прорыва подушкой безопасности крышки модуля представляют опасную зону, когда подушка безопасности начинает надуваться.

- Если при надувании подушки безопасности в данной опасной зоне находится человек, это может привести к тяжелым травмам или даже гибели.
- По мере увеличения расстояния от крышки модуля сила надувающейся подушки снижается.
- Увеличение расстояния от модуля подушки безопасности означает повышение безопасности при воздействии силы раскрывающейся подушки безопасности.

- **Между Вами и модулем подушки безопасности не должно быть никаких предметов, детей и животных.**

Модули подушки безопасности Вашего автомобиля расположены в рулевом колесе и приборной панели над перчаточным ящиком. Запрещается размещение каких-либо предметов на пластмассовых крышках модулей подушек безопасности, а также рядом или над ними. При надувании подушек эти предметы может бросить Вам в лицо или туловище, причинив тяжелые травмы.

На коленях переднего пассажира не должны находиться дети и животные.

Запрещается размещение на коленях переднего пассажира предметов, которые могут причинить травму при надувании подушки безопасности.

- **Наклоните рулевое колесо книзу (если это предусмотрено), чтобы подушка безопасности при надувании направлялась в грудь, а не в голову или шею.**

Запрещается устанавливать рулевое колесо в крайнее верхнее положение. Данное положение следует использовать исключительно для облегчения посадки и выхода водителя из

автомобиля. Перед началом поездки опустите рулевое колесо. Это обеспечит направление надувания подушки безопасности в грудь водителя, а не в более уязвимые места - голову и шею.

ПРИМЕЧАНИЕ

Если при столкновении Ваш автомобиль получил незначительные или сильные повреждения, а фронтальные и/или боковые подушки безопасности не сработали, то это не обязательно является признаком неисправности в системе подушек безопасности. В данной системе датчики замедления при столкновении измеряют величину перегрузки, а не уровень повреждения автомобиля.

ВЫКЛЮЧАТЕЛЬ ОТКЛЮЧЕНИЯ ПОДУШКИ БЕЗОПАСНОСТИ

Если на панели приборов размещен выключатель, показанный на представленной ниже иллюстрации, вы сможете самостоятельно включать и отключать фронтальную и боковую подушки безопасности переднего пассажира, а также шторку безопасности переднего пассажира и заднего пассажира, расположенного за ним.

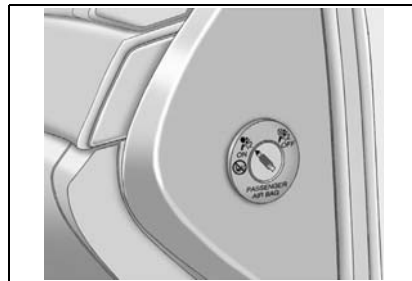

Использовать выключатель для отключения подушек безопасности необходимо только в следующих случаях:

Ребенок. Ребенок (до 1 года) должен размещаться на переднем сиденье только в следующих случаях:

- Автомобиль не оборудован задним сиденьем.
- Заднее сиденье автомобиля слишком мало и не позволяет установить на него детское кресло лицом назад.
- Состояние здоровья ребенка требует постоянного наблюдения, поэтому педиатр рекомендует размещать его на переднем сиденье, где он будет постоянно находиться в поле зрения водителя.

Ребенок в возрасте от 1 года до 12 лет. Ребенок в возрасте от 1 года до 12 лет должен размещаться на переднем сиденье только в следующих случаях:

- Автомобиль не оборудован задним сиденьем.
- Хотя дети в возрасте от 1 года до 12 лет по возможности размещаются на заднем сиденье, в некоторых случаях дети в возрасте от 1 года до 12 лет вынуждены размещаться на переднем сиденье ввиду отсутствия свободного места на заднем сиденье.
- Состояние здоровья ребенка требует постоянного наблюдения, поэтому педиатр рекомендует размещать его на переднем сиденье, где он будет постоянно находиться в поле зрения водителя.

Состояние здоровья. Состояние здоровья пассажира, согласно мнению лечащего врача, такого, что:

- подушки безопасности представляют для пассажира особую опасность, и
- вред, который может нанести срабатывание подушки безопасности при столкновении, превышает возможный вред в случае отключения подушки безопасности и удара (даже пристегнутого ремнем безопасности) пассажира о панель приборов или ветровое стекло.

▲ ПРЕДУПРЕЖДЕНИЕ

Если подушки переднего пассажира были отключены, но при этом не выполнены необходимые для этого условия, перечисленные выше, пассажиру не будет обеспечена должная защита с использованием подушек безопасности. В случае столкновения подушки безопасности не сработают и не защитят пассажира. Кроме того, шторка безопасности также не сработает, поэтому пассажир на заднем сиденье также будет подвергнут опасности. Не отключайте подушки безопасности, если необходимые для этого условия, перечисленные выше, не соблюдены.

Выключатель подушки безопасности расположен на панели приборов с торца со стороны пассажира. Чтобы отключить фронтальную и боковую подушки переднего пассажира, а также шторку безопасности переднего и расположенного за ним заднего пассажира, вставьте в углубление выключателя любой ключ или монету, надавите на него и поверните выключатель в выключенное положение.

Автомобили с выключателем подушки безопасности также комплектуются индикатором состояния подушки безопасности переднего пассажира. Индикатор расположен над вещевым ящиком в панели приборов.

При отключении подушек безопасности лампа индикатора загорается, информируя водителя о том, что подушки безопасности переднего и расположенного за ним заднего пассажиров отключены. Подушки останутся отключенными, пока вы снова не включите их.

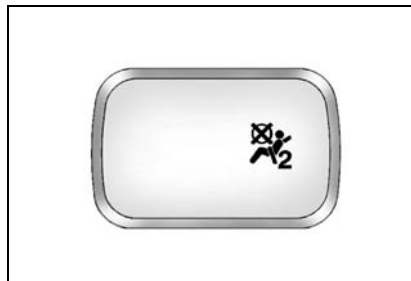

▲ ПРЕДУПРЕЖДЕНИЕ

Если индикатор готовности подушек безопасности загорается, это свидетельствует о наличии неисправности в системе надувных подушек безопасности. Например, фронтальная и боковая подушки переднего пассажира, а также шторка безопасности переднего и расположенного за ним заднего пассажира могут сработать, несмотря на то, что выключатель подушек установлен в выключенное положение.

Чтобы избежать травмирования, немедленно обратитесь на СТО для проведения обслуживания.

Чтобы снова включить подушки безопасности, вставьте в углубление выключателя любой ключ или монету, надавите на него и поверните выключатель во включенное положение.

Фронтальная и боковая подушки переднего пассажира, а также шторка безопасности переднего и расположенного за ним заднего пассажира включатся и в случае столкновения сработают.

2

ПРИБОРЫ И ОРГАНЫ УПРАВЛЕНИЯ

- ПРИБОРЫ И ОРГАНЫ УПРАВЛЕНИЯ –
КРАТКИЙ ОБЗОР 2-3
- КОМБИНАЦИЯ ПРИБОРОВ 2-4
- СПИДОМЕТР 2-5
- ТАХОМЕТР 2-5
- УКАЗАТЕЛЬ УРОВНЯ ТОПЛИВА 2-6
- УКАЗАТЕЛЬ ТЕМПЕРАТУРЫ 2-6
- ВИЗУАЛЬНЫЕ ИНДИКАТОРЫ
И СИГНАЛИЗАТОРЫ 2-7
- DRIVER INFORMATION CENTRE 2-27
- ВЫКЛЮЧАТЕЛИ И ОРГАНЫ УПРАВЛЕНИЯ 2-32
- СИГНАЛИЗАТОР РЕМНЯ БЕЗОПАСНОСТИ
ПЕРЕДНЕГО ПАССАЖИРА 2-45
- КРУИЗ-КОНТРОЛЬ 2-45
- КЛЮЧИ 2-47
- ЦЕНТРАЛЬНЫЙ ЗАМОК С ДИСТАНЦИОННЫМ
УПРАВЛЕНИЕМ 2-48
- ДВЕРНЫЕ ЗАМКИ 2-53
- ОКНА С ЭЛЕКТРИЧЕСКИМИ
СТЕКЛОПОДЪЕМНИКАМИ 2-57
- ЗАДНЯЯ ДВЕРЬ 2-59
- КАПОТ 2-61
- ПЛАФОНЫ ОСВЕЩЕНИЯ САЛОНА 2-62
- ПЛАФОН НА ПЕРЕДНЕЙ ДВЕРИ 2-63
- ДЕРЖАТЕЛЬ СОЛНЦЕЗАЩИТНЫХ ОЧКОВ 2-63

(Продолжение)

-
- ЛЮК С ЭЛЕКТРОПРИВОДОМ 2-64
 - ЧАСЫ С ЦИФРОВОЙ ИНДИКАЦИЕЙ 2-65
 - ПРИКУРИВАТЕЛЬ И ВСПОМОГАТЕЛЬНАЯ ЭЛЕКТРИЧЕСКАЯ РОЗЕТКА 2-65
 - ПЕРЕНОСНАЯ ПЕПЕЛЬНИЦА 2-67
 - ВЫКЛЮЧАТЕЛЬ ПОДОГРЕВА СИДЕНЬЯ 2-68
 - ЗВУКОВОЙ СИГНАЛ 2-68
 - ПОДСТАКАННИКИ 2-69
 - ПЕРЧАТОЧНЫЙ ЯЩИК 2-69
 - БАГАЖНОЕ ОТДЕЛЕНИЕ В КОНСОЛИ 2-70
 - ВИЗИТНИЦА 2-70
 - ДЕРЖАТЕЛЬ ДЛЯ МОНЕТ 2-71
 - КРЫШКА БАГАЖНОГО ОТДЕЛЕНИЯ 2-71
 - НИЖНИЙ ЛОТОК СИДЕНЬЯ ПЕРЕДНЕГО ПАССАЖИРА 2-71
 - БАГАЖНАЯ НАПОЛЬНАЯ СЕТКА 2-72
 - БАГАЖНАЯ СЕТКА 2-72
 - ДОПОЛНИТЕЛЬНЫЙ ОТСЕК ПОД ПОЛОМ 2-72
 - БАГАЖНЫЙ ОТСЕК 2-73
 - СОЛНЦЕЗАЩИТНЫЕ КОЗЫРЬКИ 2-73
 - ПОРУЧЕНЬ С ОДЕЖНЫМ КРЮЧКОМ 2-73
 - БАГАЖНИК НА КРЫШЕ 2-74
 - АНТЕННА 2-75

ПРИБОРЫ И ОРГАНЫ УПРАВЛЕНИЯ – КРАТКИЙ ОБЗОР

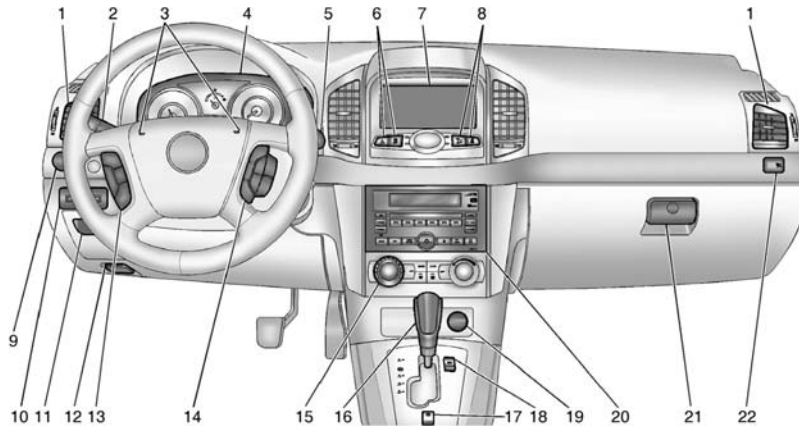

- | | | |
|--|--|--|
| 1. Вентиляционные решетки | 8. Выключатель системы помощи при движении вниз (DCS)/индикатор непристегнутого ремня безопасности переднего пассажира | 15. Системы климат-контроля |
| 2. Выключатели указателей поворотов и наружных световых приборов | 9. Блок переключателей | 16. Рычаг переключения передач |
| 3. Звуковой сигнал | 10. Визитница | 17. Выключатель электромеханического стояночного тормоза |
| 4. Комбинация приборов | 11. Держатель для монет | 18. Выключатель режима ECO |
| 5. Стеклоочиститель/омыватель ветрового стекла | 12. Рычаг замка капота | 19. Прикуриватель |
| 6. Выключатель аварийной световой сигнализации/электронной системы динамической стабилизации (ESC) | 13. Органы звукового управления на рулевом колесе | 20. Аудиосистема |
| 7. Центральное вещевое отделение | 14. Клавиши управления круиз-контролем/климат-контролем | 21. Перчаточный ящик |
| | | 22. Индикатор отключенной подушки безопасности пассажира |

КОМБИНАЦИЯ ПРИБОРОВ

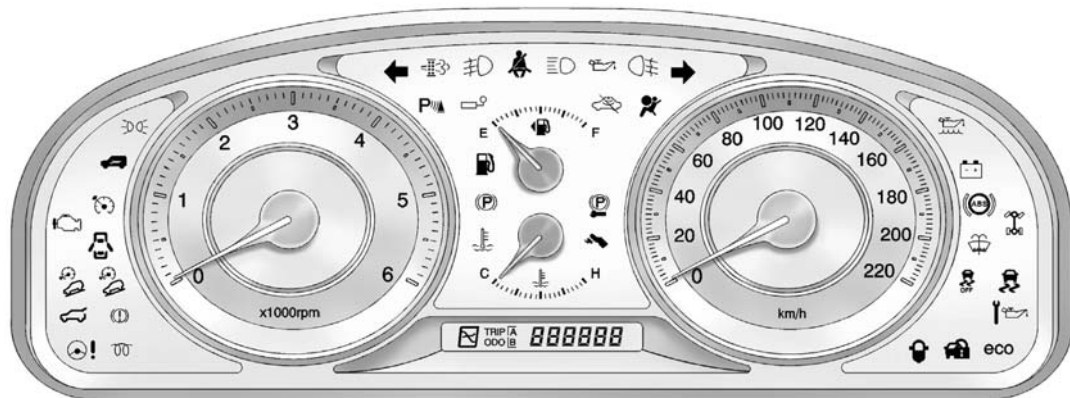

* Комбинация приборов в вашем автомобиле может отличаться от представленной на иллюстрации. Дополнительную информацию см. на следующих страницах.

СПИДОМЕТР

Спидометр показывает скорость автомобиля в километрах в час (км/ч).



СЧЕТЧИК ОБЩЕГО/ТЕКУЩЕГО ПРОБЕГА

Одометр показывает суммарный пробег автомобиля в километрах.

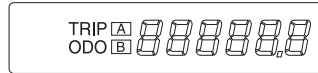

C0E2005A

Имеется два независимых счетчика расстояния, которые показывают расстояние, пройденное с момента предыдущего обнуления счетчика.

Для обнуления каждого счетчика пробега нажмите и удерживайте кнопку счетчика расстояния. Кнопка счетчика расстояния расположена в нижнем правом секторе спидометра.

Кнопка счетчика расстояния позволяет переключаться между счетчиками расстояния A и B.

ТАХОМЕТР

Тахометр показывает частоту вращения коленчатого вала двигателя в оборотах в минуту (об/мин).

Не повышайте обороты двигателя так, чтобы стрелка тахометра заходила в красную зону.



⚠ ПРЕДУПРЕЖДЕНИЕ

Чрезмерное повышение частоты вращения коленчатого вала двигателя может привести к повреждению двигателя.

- Не допускайте, чтобы двигатель работал на чрезмерно высоких оборотах, при которых стрелка тахометра заходит в красную зону.

В противном случае может потребоваться дорогостоящий ремонт, который не покрывается гарантийными обязательствами изготовителя.

УКАЗАТЕЛЬ УРОВНЯ ТОПЛИВА

Показывает остаток топлива в топливном баке при включении зажигания.

После заправки топливом и запуска двигателя, стрелка указателя уровня топлива медленно перемещается в положение, соответствующее новому уровню.

Стрелка указателя уровня топлива может колебаться из-за смещения топлива в баке во время торможения, разгона и прохождения поворотов.

УКАЗАТЕЛЬ ТЕМПЕРАТУРЫ

При включенном зажигании показывает температуру охлаждающей жидкости двигателя.

⚠ ВНИМАНИЕ

- Запрещается продолжать движение, если стрелка указателя температуры охлаждающей жидкости двигателя зашла в красную зону. Это свидетельствует о перегреве двигателя.

Движение с перегретым двигателем может привести к повреждению Вашего автомобиля. См. "ПЕРЕГРЕВ" в алфавитном указателе.

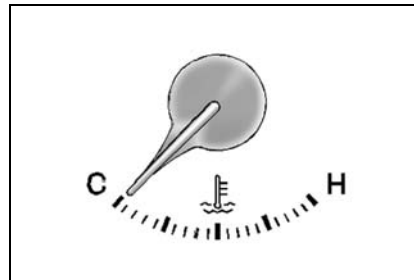
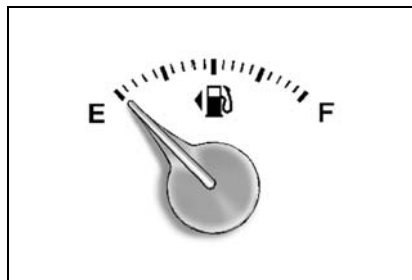

ВИЗУАЛЬНЫЕ ИНДИКАТОРЫ И СИГНАЛИЗАТОРЫ

СИГНАЛИЗАТОР МИНИМАЛЬНОГО ЗАПАСА ТОПЛИВА

Загорается при переводе ключа зажигания в положение ON (вкл.) и через несколько секунд гаснет.

Данный сигнализатор загорается также при низком уровне топлива в баке.

ВНИМАНИЕ

- Не допускайте полного израсходования топлива.

Это может привести к повреждению каталитического нейтрализатора.



Если загорелся сигнализатор, заправьте бак топливом как можно скорее.

См. "ТОПЛИВО" в алфавитном указателе.

КОНТРОЛЬНАЯ ЛАМПА РЕЖИМА ECO

Контрольная лампа режима ECO загорается при нажатии клавиши режима ECO (режим пониженного расхода топлива), расположенной на центральной консоли рядом с рычагом переключателя передач. При повторном нажатии клавиши режим ECO выключается и контрольная лампа гаснет.

На автомобилях с бензиновым двигателем при переводе селектора АКПП в положение ручного управления контрольная лампа гаснет.

СИГНАЛИЗАТОР НЕИСПРАВНОСТИ АБС

Сигнализатор неисправности АБС загорается на короткое время при переводе ключа зажигания в положение ON (вкл.). В этот момент система проводит самодиагностику. Через несколько секунд лампа должна погаснуть.

Обратитесь на СТО для проведения ремонта, если сигнализатор неисправности АБС:

- Не загорается при включении зажигания.
- Не гаснет.
- Загорается во время движения.

Рекомендуем обратиться к авторизованному дилеру Chevrolet.



▲ ПРЕДУПРЕЖДЕНИЕ

- **Горящий сигнализатор АБС может служить признаком неисправности в тормозной системе.**

Несоблюдение требований по поддержанию в надлежащем рабочем состоянии тормозов Вашего автомобиля может привести к аварии, которая будет сопровождаться травмами, повреждением автомобиля или другим материальным ущербом.

Если сигнализатор АБС загорается во время движения, то возможны неполадки в системе АБС. Несмотря на то что автомобиль сможет работать нормально и без АБС, в случае резкого торможения колеса могут заблокироваться. В этом случае следует как можно скорее обратиться к авторизованному дилеру Chevrolet для проверки и ремонта системы. Рекомендуем обратиться к авторизованному дилеру Chevrolet.

См. "АНТИБЛОКИРОВОЧНАЯ ТОРМОЗНАЯ СИСТЕМА" в алфавитном указателе.

СИГНАЛИЗАТОР НЕИСПРАВНОСТИ ПОДУШЕК БЕЗОПАСНОСТИ

При переводе ключа зажигания в положение ON (вкл.) сигнализатор неисправности системы подушек безопасности мигает несколько раз. Это свидетельствует об исправности системы.



ПРЕДУПРЕЖДЕНИЕ

Если сигнализатор неисправности надувных подушек безопасности мигает или горит непрерывно во время движения, это означает, что система надувных подушек безопасности неисправна. Система надувных подушек безопасности будет выключена и в случае аварии может не сработать. Срочно обратитесь на станцию техобслуживания, чтобы проверить систему. Рекомендуем обратиться к авторизованному дилеру Chevrolet.

Движение с неисправной системой надувных подушек безопасности в случае аварии может привести к травмам или даже гибели.

При неисправности в системе надувных подушек безопасности сигнализатор:

- Не мигает или продолжает гореть при включении зажигания.
- Продолжает гореть после нескольких вспышек.
- Мигает во время движения автомобиля.
- Горит постоянным светом во время движения.

Описание системы подушек безопасности и других систем пассивной безопасности см. в разделе 1.

ИНДИКАТОР ОТКЛЮЧЕННОЙ ПОДУШКИ БЕЗОПАСНОСТИ

Индикатор расположен над перчаточным ящиком.

Включается, если подушка безопасности переднего пассажира отключена.

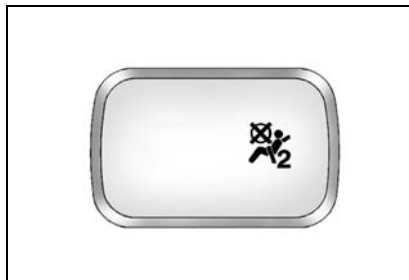

СИГНАЛИЗАТОР НЕИСПРАВНОСТИ ТОРМОЗНОЙ СИСТЕМЫ

Сигнализатор неисправности тормозной системы загорается при включении зажигания перед запуском двигателя.

Это означает, что сигнализатор работает нормально. Сигнализатор должен погаснуть после пуска двигателя.



ВНИМАНИЕ

- Запрещается движение, если горит сигнализатор неисправности тормозной системы.
- Горение этого сигнализатора может указывать на неисправность тормозной системы.
- Неисправность тормозной системы может привести к столкновению и повлечь за собой травмы, повреждение Вашего автомобиля или иной материальный ущерб.

При низком уровне топлива в баке сигнализатор неисправности рабочей тормозной системы загорается.

В этом случае выполните следующее:

1. Осторожно съезьте с проезжей части и остановитесь.
2. Проверьте уровень жидкости в бачке гидропривода тормозов.
3. Долейте рекомендуемую тормозную жидкость, чтобы довести ее уровень до отметки МАХ. См. "ДОЛИВКА ЖИДКОСТИ В СИСТЕМУ ТОРМОЗОВ/СЦЕПЛЕНИЯ" в алфавитном указателе.

4. Обратитесь на СТО, двигаясь при этом с умеренной скоростью, и проверьте тормозную систему, если соблюдается следующее условие:

- По внешним признакам тормозная система обеспечивает безопасность автомобиля.

Рекомендуем обратиться к авторизованному дилеру Chevrolet.

5. Вызовите эвакуатор и отбуксируйте автомобиль на станцию техобслуживания для проведения диагностики и ремонта, если соблюдается следующее условие:

- Обнаружены утечки в тормозной системе.
- Горит лампа сигнализатора неисправности тормозной системы.

Рекомендуем обратиться к авторизованному дилеру Chevrolet.

КОНТРОЛЬНАЯ ЛАМПА ЭЛЕКТРОМЕХАНИЧЕСКОГО СТОЯНОЧНОГО ТОРМОЗА

На автомобилях с электромеханическим стояночным тормозом при пуске двигателя на короткое время загорается контрольная лампа стояночного тормоза. Если этого не происходит, обратитесь к авторизованному дилеру для проведения техобслуживания.

Контрольная лампа стояночного тормоза загорается при включении стояночного тормоза. Если лампа продолжает мигать после того, как стояночный тормоз будет отключен, или во время движения автомобиля, это свидетельствует о неисправности электромеханического стояночного тормоза.

Если контрольная лампа не загорается или не перестает мигать, следует обратиться в авторизованный сервис-центр.



На автомобилях с электромеханическим стояночным тормозом контрольная лампа стояночного тормоза должна загораться на короткое время при переводе ключа зажигания в положение ON/START (вкл./пуск). Если лампа не загорается, ее следует заменить, чтобы иметь возможность своевременно узнать о возможной неисправности системы.

Если контрольная лампа горит, это свидетельствует о наличии неисправности, в результате которой система стояночного тормоза функционирует в ограниченном режиме. Можно продолжать движение, но постарайтесь как можно скорее обратиться на СТО. См. "СТОЯНОЧНЫЙ ТОРМОЗ" в алфавитном указателе.



На автомобилях с электромеханическим стояночным тормозом эта лампа загорается, если выключатель стояночного тормоза отпущен, но при этом не выжата педаль рабочего тормоза. Чтобы выключить электромеханический стояночный тормоз, следует обязательно выжать педаль тормоза, прежде чем нажимать кнопку выключателя.

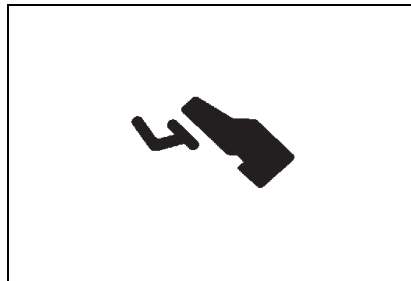

СИГНАЛИЗАТОР НЕИСПРАВНОСТИ СИСТЕМЫ ЗАРЯДКИ АККУМУЛЯТОРНОЙ БАТАРЕИ

Сигнализирует об отсутствии зарядки аккумуляторной батареи. При переводе ключа зажигания в положение ON (вкл.) сигнализатор должен загореться. После запуска двигателя сигнализатор должен погаснуть.

ВНИМАНИЕ

Этот сигнализатор свидетельствует о возникновении неисправности в системе заряда аккумуляторной батареи.

- Запрещается эксплуатация на автомобиля с горящим сигнализатором неисправности системы заряда аккумуляторной батареи.

Движение с неисправной системой заряда может привести к повреждению автомобиля.

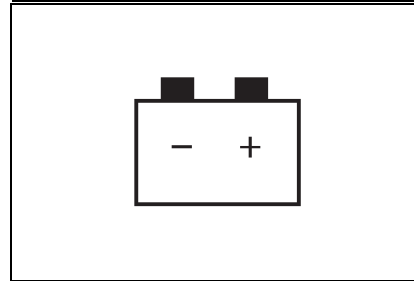

Если сигнализатор неисправности системы заряда аккумуляторной батареи загорается во время движения, выполните следующее:

1. Осторожно съезьте с проезжей части.
2. Остановите автомобиль.
3. Убедитесь, что приводной ремень не ослаблен и не разорван. См. "ПРИВОДНОЙ РЕМЕНЬ" в алфавитном указателе.

ВНИМАНИЕ

Ослабленный или разорванный ремень привода может стать причиной перегрева двигателя.

- **Запрещается езда с ослабленным или разорванным ремнем привода.**

Перегрев двигателя может привести к повреждению автомобиля и дорогостоящему ремонту.

4. Если приводной ремень находится в нормальном рабочем состоянии, но сигнализатор неисправности системы заряда аккумуляторной батареи продолжает гореть, то это может указывать на неисправность в системе заряда. Срочно обратитесь на станцию техобслуживания для проведения ремонта. Рекомендуем обратиться к авторизованному дилеру Chevrolet.

СИГНАЛИЗАТОР ПАДЕНИЯ ДАВЛЕНИЯ В СИСТЕМЕ СМАЗКИ ДВИГАТЕЛЯ

Кратковременно загорается при включении зажигания перед запуском двигателя.

Сигнализатор должен погаснуть после запуска двигателя.

Если данный сигнализатор загорается во время движения, это может указывать на опасное падение давления в системе смазки двигателя. Немедленно заглушите двигатель и проверьте уровень масла в двигателе.

Порядок проверки см. "СИСТЕМА СМАЗКИ ДВИГАТЕЛЯ" в алфавитном указателе.

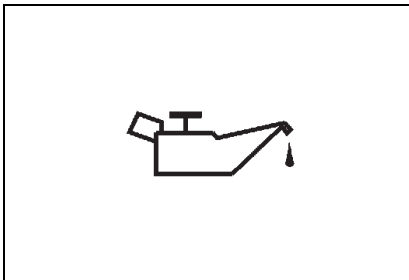

ВНИМАНИЕ

Падение давления в системе смазки двигателя может представлять опасность.

- **Запрещается эксплуатация автомобиля с горящим сигнализатором падения давления в системе смазки двигателя.**

Движение автомобиля с низким давлением масла может привести к серьезному повреждению автомобиля.

При низком уровне масла долейте моторное масло рекомендованного качества и вязкости до надлежащего уровня. См. "ЗАМЕНА МОТОРНОГО МАСЛА И МАСЛЯНОГО ФИЛЬТРА" в алфавитном указателе.

Если уровень масла нормальный, обратитесь в автосервис для проверки системы смазки двигателя. Рекомендуем обратиться к авторизованному дилеру Chevrolet.

СИГНАЛИЗАТОР НЕИСПРАВНОСТИ СИСТЕМ ДВИГАТЕЛЯ

Кратковременно загорается при включении зажигания перед запуском двигателя.

Сигнализатор должен погаснуть после запуска двигателя.

 ВНИМАНИЕ
<p>Загорание данного сигнализатора свидетельствует о проблеме, требующей внимания. Движение с горящим сигнализатором неисправности может привести к повреждению системы снижения токсичности выхлопных газов и повлиять на топливную экономичность и динамические характеристики автомобиля.</p> <p>Срочно обратитесь на станцию техобслуживания для проведения ремонта. Рекомендуем обратиться к авторизованному дилеру Chevrolet.</p>

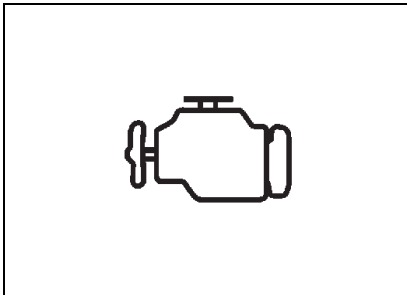

Данный сигнализатор неисправности (MIL) загорается при неисправности компонентов системы снижения токсичности и связанных с ней подсистем.

Данный сигнализатор продолжает гореть, пока блок управления двигателем (ЕСМ) регистрирует неисправность. При обнаружении серьезных пропусков зажигания сигнализатор MIL постоянно мигает. Серьезные пропуски зажигания могут привести к повреждению каталитического нейтрализатора.

Контрольная лампа указателя неисправностей также загорается при возникновении неисправности сажевого фильтра дизельного двигателя. В этом случае следует немедленно обратиться на станцию техобслуживания для проведения ремонта. Рекомендуем обратиться к авторизованному дилеру Chevrolet. Для получения дополнительной информации см. "САЖЕВЫЙ ФИЛЬТР" в алфавитном указателе.

Можно продолжить движение без риска повреждения автомобиля, если отпустить педаль акселератора до такой степени, чтобы прекратилось мигание, и индикатор MIL перешел в режим постоянного горения. Тем не менее необходимо срочно обратиться на станцию техобслуживания

для проведения ремонта. Рекомендуем обратиться к авторизованному дилеру Chevrolet.

Если сигнализатор MIL загорается на короткое время, а затем снова выключается, значит, система работает нормально и неисправностей не имеется.

ИНДИКАТОР ПОЛОЖЕНИЯ РЫЧАГА ПЕРЕКЛЮЧЕНИЯ ПЕРЕДАЧ (АВТОМАТИЧЕСКАЯ КОРОБКА ПЕРЕДАЧ)

Показывает положение рычага переключения передач.

ИНДИКАТОР ВКЛЮЧЕНИЯ ПЕРЕДНИХ ПРОТИВОТУМАННЫХ ФАР

Горит при включенных передних противотуманных фарах. См. "ПЕРЕДНИЕ ПРОТИВОТУМАННЫЕ ФАРЫ" в алфавитном указателе.

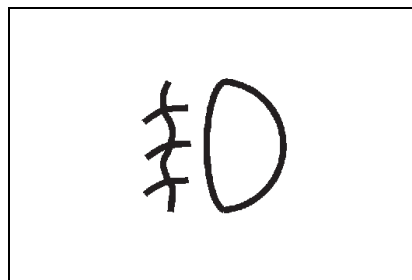
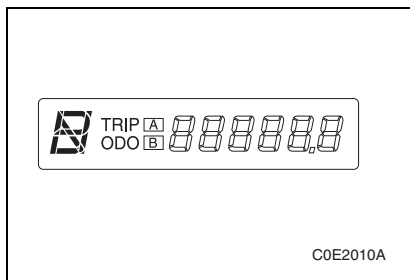

ИНДИКАТОР ВКЛЮЧЕНИЯ ЗАДНЕГО ПРОТИВОТУМАННОГО ФОНАРЯ

Горит при включенных задних противотуманных фонарях.

См. "ЗАДНИЙ ПРОТИВОТУМАННЫЙ ФОНАРЬ" в алфавитном указателе.

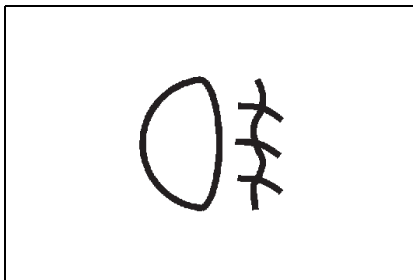

СИГНАЛИЗАТОР НЕПРИСТЕГНУТОГО РЕМНЯ БЕЗОПАСНОСТИ ВОДИТЕЛЯ

При переводе ключа зажигания в положение ON (вкл.) сигнализатор непристегнутого ремня безопасности водителя загорается на несколько секунд и затем гаснет. Это означает, что система выполняет самопроверку. После запуска двигателя, если ремень безопасности водителя надежно не закреплен, сигнализатор мигает в течение 90 секунд, а затем горит ровно до тех пор, пока ремень безопасности водителя не будет закреплен.

Затем, если скорость автомобиля превышает 22 км/ч, индикатор снова начинает мигать в сопровождении звуковой сигнализации в течение



90 секунд, а затем горит ровно до тех пор, пока ремень безопасности водителя не будет закреплен.

ПРИМЕЧАНИЕ

Если после того, как сигнализатор начинает мигать или постоянно гореть по завершении самопроверки системы, водитель пристегнет ремень безопасности, сигнализатор непристегнутого ремня безопасности немедленно выключается.

Если вы хотите выключить зуммер, не застегивая ремень, выполните следующие действия: когда ключ зажигания находится в положении ON (вкл.), застегните и расстегните замок ремня безопасности. Эту операцию необходимо проделать два раза в течение 10 секунд.

Звуковая сигнализация сможет звучать снова через несколько минут после выключения зажигания.

ИНДИКАТОРЫ УКАЗАТЕЛЕЙ ПОВОРОТА / АВАРИЙНОЙ СВЕТОВОЙ СИГНАЛИЗАЦИИ

Индикаторы указателей поворота/ аварийной световой сигнализации указывают на исправность указателей поворота или аварийной световой сигнализации.

Если зеленая стрелка не мигает при нажатии подрулевого рычага управления указателями поворота или кнопки аварийной световой сигнализации, проверьте плавкий предохранитель и замените в случае неисправности.

ВНИМАНИЕ

Данные индикаторы необходимы для обеспечения безопасности движения.

Неисправность данных индикаторов может привести к столкновению и повлечь за собой травмы, повреждение автомобиля или иной материальный ущерб.

ИНДИКАТОР ДАЛЬНОГО СВЕТА ФАР

Индикатор дальнего света фар загорается при включении дальнего света фар.

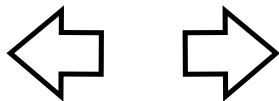

L4W2221A



ИНДИКАТОР ВЫКЛЮЧЕНИЯ СИСТЕМЫ СТАБИЛИЗАЦИИ (ESC)

Загорается при переводе ключа зажигания в положение ON (вкл.) и через несколько секунд гаснет.

Включение индикатора отключенной системы ESC указывает, что система была отключена нажатием клавиши "ВЫКЛ ESC", расположенной на панели приборов.

Для получения дополнительной информации см. "СИСТЕМА СТАБИЛИЗАЦИИ" в алфавитном указателе.

СИГНАЛИЗАТОР АКТИВНОСТИ СИСТЕМЫ СТАБИЛИЗАЦИИ (ESC)

Загорается при переводе ключа зажигания в положение ON (вкл.) и через несколько секунд гаснет.

Данный сигнализатор мигает в процессе работы ESC. Постоянное горение индикатора указывает на наличие неисправности в системе.

Для получения дополнительной информации см. "СИСТЕМА СТАБИЛИЗАЦИИ" в алфавитном указателе.

СИГНАЛИЗАТОР АКТИВНОСТИ/ НЕГОТОВНОСТИ СИСТЕМЫ ПОМОЩИ ПРИ ДВИЖЕНИИ ВНИЗ

Индикатор активности системы помощи при движении вниз горит зеленым светом, а сигнализатор неготовности данной системы - желтым.

Индикатор активности системы помощи при движении вниз горит (зеленым светом) в случае готовности данной системы к использованию и мигает (зеленым светом) при запуске системы нажатием соответствующей кнопки, расположенной в центре приборной панели.



Особенности работы индикатора неготовности системы помощи при движении вниз

- Мигание (желтым светом) указывает на то, что система помощи при движении вниз не готова к работе из-за высокой температуры (около 350–400°C) трущихся деталей (передняя колодка), связанной с сильным или многократным торможением. Эта лампа погаснет при снижении температуры трущихся деталей (передняя колодка) до уровня, не превышающего 350°C.
- Непрерывное свечение (желтым светом) указывает на то, что нормальная работа системы нарушена из-за высокой температуры (более 400°C) трущихся деталей (передняя колодка), связанной с сильным или многократным торможением. Эта лампа погаснет при снижении температуры трущихся деталей (передняя колодка) до уровня, не превышающего 350°C.

Мигание и горение индикатора отсутствия готовности/неисправности системы помощи при движении вниз (DCS) указывает, что необходимо дать остыть тормозным колодкам (следует как можно дольше не использовать тормоза). Указанная выше температура может несколько изменяться в зависимости от состояния автомобиля, внешних условий (времени года, температуры воздуха) и прочих факторов.

Для получения дополнительной информации см. "СИСТЕМА ПОМОЩИ ПРИ ДВИЖЕНИИ ВНИЗ" в алфавитном указателе.

СИГНАЛИЗАТОР СИСТЕМЫ ИММОБИЛАЙЗЕРА

Загорается при переводе ключа зажигания в положение ON (вкл.) и через несколько секунд гаснет.

Включение данного сигнализатора указывает на наличие неисправности в системе иммобилайзера.

См. раздел "СИСТЕМА ИММОБИЛАЙЗЕРА" в алфавитном указателе.

ВНИМАНИЕ

В случае включения сигнализатора системы иммобилайзера следует при первой возможности обратиться в автосервис для устранения данной неисправности. Рекомендуем обратиться к авторизованному дилеру Chevrolet.



СИГНАЛИЗАТОР СИСТЕМЫ ПОМОЩИ ПРИ ПАРКОВКЕ

Загорается при переводе ключа зажигания в положение ON (вкл.) и через несколько секунд гаснет.

Горение сигнализатора ровным светом указывает на наличие неисправности в данной системе.

Для получения дополнительной информации см. "СИСТЕМА ПОМОЩИ ПРИ ПАРКОВКЕ" в алфавитном указателе.

ВНИМАНИЕ

В случае включения сигнализатора системы помощи при парковке следует при первой возможности обратиться в автосервис для устранения данной неисправности. Рекомендуем обратиться к авторизованному дилеру Chevrolet.



СИГНАЛИЗАТОР НИЗКОГО УРОВНЯ ЖИДКОСТИ ОМЫВАТЕЛЯ ВЕТРОВОГО СТЕКЛА

Загорается при переводе ключа зажигания в положение ON (вкл.) и через несколько секунд гаснет.

Данный сигнализатор включается в случае низкого уровня промывочной жидкости.

При включении данного индикатора долейте промывочную жидкость.

См. "ЖИДКОСТЬ ОМЫВАТЕЛЯ ВЕТРОВОГО СТЕКЛА" в алфавитном указателе.

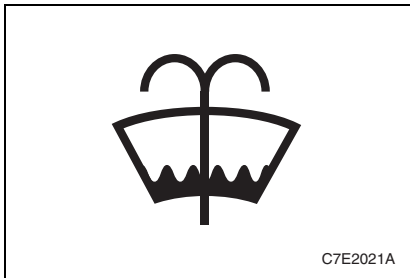

СИГНАЛИЗАТОР НЕОБХОДИМОСТИ ОБСЛУЖИВАНИЯ АВТОМОБИЛЯ

Загорается при переводе ключа зажигания в положение ON (вкл.) и через несколько секунд гаснет.



▲ ВНИМАНИЕ

Сигнализатор необходимости обслуживания автомобиля свидетельствует о требующей устранения неисправности в автомобиле. Вождение при включенном сигнализаторе может привести к повреждению системы, не связанной со снижением токсичности.

Срочно обратитесь на станцию техобслуживания для проведения ремонта. Рекомендуем обратиться к авторизованному дилеру Chevrolet.

Сигнализатор необходимости обслуживания автомобиля загорается при обнаружении неисправности компонентов системы, не связанной со снижением токсичности.

Данный сигнализатор продолжает гореть, пока электронное контрольное устройство (ECU) регистрирует неисправность.

СИГНАЛИЗАТОР ТЕМПЕРАТУРЫ ОХЛАЖДАЮЩЕЙ ЖИДКОСТИ ДВИГАТЕЛЯ

Загорается при переводе ключа зажигания в положение ON (вкл.) и через несколько секунд гаснет.

Этот сигнализатор предупреждает о перегреве охлаждающей жидкости двигателя.

Если автомобиль двигался в нормальных дорожных условиях, необходимо съехать с проезжей части, остановиться и дать двигателю поработать несколько минут на холостом ходу.

Если сигнализатор не гаснет, заглушите двигатель и как можно скорее обратитесь в сервис-центр. Рекомендуем обратиться к авторизованному дилеру Chevrolet.

Руководствуйтесь разделом "ПЕРЕГРЕВ", см. алфавитный указатель.

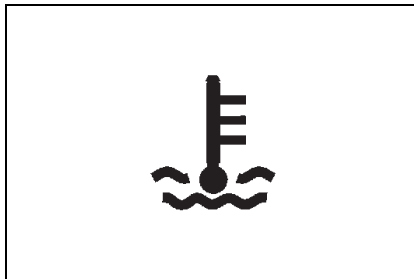

СИГНАЛИЗАТОР ОТКРЫТОЙ ДВЕРИ

Горит, когда какая-либо дверь открыта или не плотно закрыта.



СИГНАЛИЗАТОР ОТКРЫТОЙ ЗАДНЕЙ ДВЕРИ

Горит, когда открыты или неплотно закрыты задняя дверь или заднее окно.

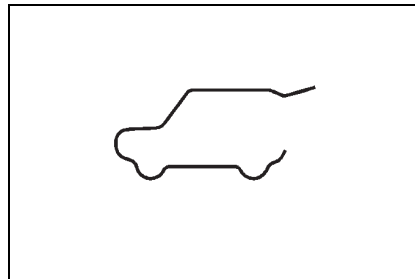

ИНДИКАТОР КРУИЗ-КОНТРОЛЯ

Горит при включенном круиз-контроле. Индикатор гаснет при выключении круиз-контроля.

См. "КРУИЗ-КОНТРОЛЬ" в алфавитном указателе.

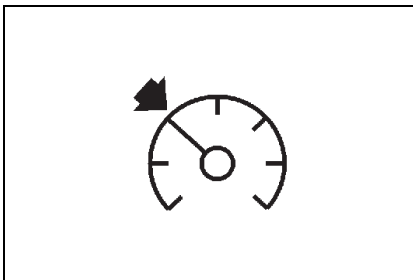
**СИГНАЛИЗАТОР СИСТЕМЫ ПОЛНОГО ПРИВОДА**

Загорается при переводе ключа зажигания в положение ON (вкл.) и через несколько секунд гаснет.

Этот сигнализатор мигает, если система полного привода временно отключена, и горит постоянно при наличии неисправности в данной системе.

В случае включения сигнализатора системы полного привода следует при первой возможности обратиться в автосервис для устранения данной неисправности. Рекомендуем обратиться к авторизованному дилеру Chevrolet.

Для получения дополнительной информации см. "СИСТЕМА ПОЛНОГО ПРИВОДА" в алфавитном указателе.

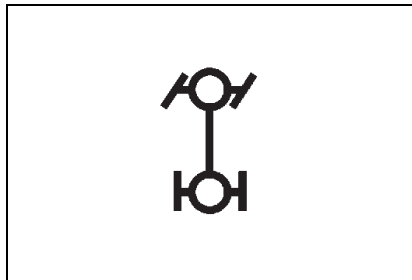
**СИГНАЛИЗАТОР ЗАМЕНЫ МОТОРНОГО МАСЛА**

Загорается при переводе ключа зажигания в положение ON (вкл.) и через несколько секунд гаснет.

Автомобиль может иметь систему контроля срока службы моторного масла, которая сообщает о том, когда необходимо заменить моторное масло.

Включение сигнализатора замены моторного масла указывает на необходимость замены моторного масла.

После замены моторного масла необходимо выполнить сброс системы контроля срока службы моторного масла. После сброса сигнализатор замены моторного масла выключается.

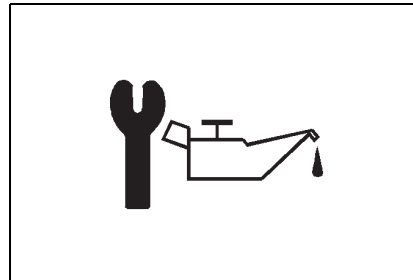

Для получения дополнительной информации о процедуре сброса системы см. "СИСТЕМА КОНТРОЛЯ СРОКА СЛУЖБЫ МОТОРНОГО МАСЛА" в алфавитном указателе.

ИНДИКАТОР СВЕЧЕЙ НАКАЛИВАНИЯ (только дизель)

Зажигается при включении зажигания и продолжает гореть короткое время или может сразу отключиться. Время ожидания меняется в зависимости от температуры охлаждающей жидкости двигателя.

После нагрева свечей накаливания, достаточного для холодного запуска, индикатор отключается. Затем следует запустить двигатель.

Для получения дополнительной информации см. "ЗАПУСК ДИЗЕЛЬНОГО ДВИГАТЕЛЯ" в алфавитном указателе.

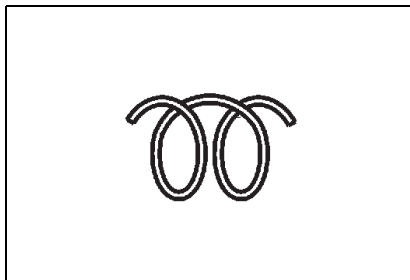

ВНИМАНИЕ

Если сигнализатор свечей накаливания включается во время движения или двигатель не удается правильно запустить, то следует при первой возможности обратиться в автосервис для устранения данной неисправности. Рекомендуем обратиться к авторизованному дилеру Chevrolet.

ИНДИКАТОР САЖЕВОГО ФИЛЬТРА (только дизель)

Контрольный индикатор сажевого фильтра загорается или мигает, если сажевый фильтр нуждается в очистке, а условия предыдущей поездки не позволили произвести автоматическую регенерацию. Продолжите движение, поддерживая частоту вращения двигателя выше 2,000 оборотов в минуту (при необходимости переключитесь на более низкую передачу), пока индикатор не погаснет. Индикатор погаснет, как только операция регенерации завершится. При высоких оборотах и нагрузках двигателя время очистки уменьшается.

Во время очистки останавливаться и выключать двигатель не рекомендуется.

ВНИМАНИЕ

Если процесс очистки будет прерван более двух раз, существует вероятность серьезного повреждения двигателя.

Для получения дополнительной информации см. "САЖЕВЫЙ ФИЛЬТР" в алфавитном указателе.

СИГНАЛИЗАТОР НАЛИЧИЯ ВОДЫ В ТОПЛИВЕ (только дизель)

Этот сигнализатор включается, когда уровень воды в топливном фильтре превышает определенный уровень. При возникновении таких условий немедленно слейте воду из топливного фильтра.

Сигнализатор отключается после завершения слива.

Чтобы слить воду из топливного фильтра, необходимо обратиться на станцию техобслуживания. Рекомендуем обратиться к авторизованному дилеру Chevrolet.



ВНИМАНИЕ

- Дальнейшее движение после включения данного сигнализатора может привести к серьезным повреждениям топливной системы. В такой ситуации следует быстро исправить повреждение.
- Использование низкокачественного топлива может нанести двигателю серьезный вред из-за наличия в топливе воды и примесей. Никогда не используйте низкокачественное топливо.
- В случае включения сигнализатора после слива воды следует при первой возможности обратиться в автосервис для устранения данной неисправности. Рекомендуем обратиться к авторизованному дилеру Chevrolet.

СИГНАЛИЗАТОР НЕИСПРАВНОСТИ SSPS

Сигнализатор неисправности системы адаптивного усиления рулевого управления (SSPS) загорается при переводе ключа зажигания в положение ON (вкл.). Через несколько секунд сигнализатор должен погаснуть.

Если сигнализатор неисправности SSPS выдает любой из следующих сигналов, следует как можно быстрее обратиться в автосервис. Рекомендуем обратиться в авторизованный сервис-центр.

- Не загорается при включении зажигания.
- Не гаснет.
- Загорается во время езды.

См. "РУЛЕВОЙ УСИЛИТЕЛЬ С ПЕРЕМЕННЫМ РЕАКТИВНЫМ ДЕЙСТВИЕМ (ПО СКОРОСТИ)" в алфавитном указателе.

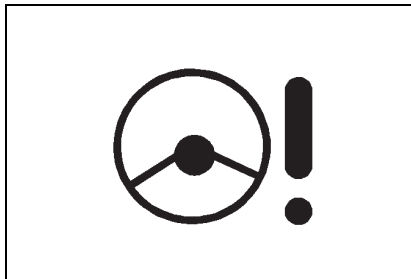

ИНДИКАТОР ПРИЦЕПА

Горит, когда автомобиль снабжен прицепом. Индикатор гаснет после отсоединения прицепа.

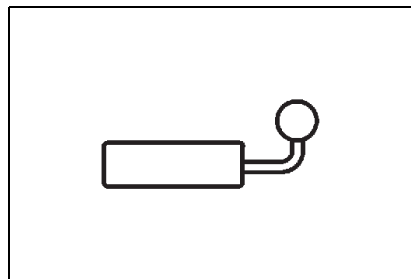

ИНДИКАТОР ПРОТИВОУГОННОЙ СИСТЕМЫ

Работает, когда включена противоугонная система.

Индикатор противоугонной системы выключается при отпирании дверей ключом или с помощью передатчика дистанционного управления.

Индикатор противоугонной системы загорается при запирании дверей с помощью пульта дистанционного управления или ключа.

См. "ЦЕНТРАЛЬНЫЙ ЗАМОК С ДИСТАНЦИОННЫМ УПРАВЛЕНИЕМ" в алфавитном указателе.

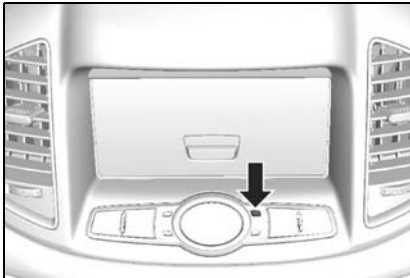

ИНДИКАТОР ОТКЛЮЧЕННОЙ ПРОТИВОУГОННОЙ СИСТЕМЫ

Если ваш автомобиль оборудован дополнительной противоугонной системой по программе страхования Thatcham, загорание индикатора отключенной противоугонной системы указывает на то, что датчики несанкционированного проникновения и наклона были отключены нажатием кнопки на обивке крыши. Если снова нажать эту кнопку, индикатор погаснет. Дополнительную информацию см. в пункте "СИРЕНА" этого раздела.



ИНДИКАТОР ГАБАРИТНОГО ОСВЕЩЕНИЯ

Указывает водителю, что включены стояночные фонари.

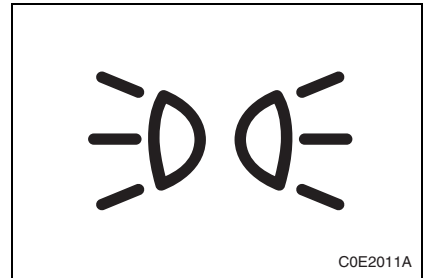

СИГНАЛИЗАТОР ПАДЕНИЯ УРОВНЯ МАСЛА В СИСТЕМЕ СМАЗКИ ДВИГАТЕЛЯ

Загорается при переводе ключа зажигания в положение ON (вкл.) и через несколько секунд гаснет.

Этот сигнализатор загорается при низком уровне моторного масла.

Если загорается сигнализатор низкого уровня моторного масла, проверьте уровень моторного масла и при необходимости долейте.

См. "ПРОВЕРКА УРОВНЯ МОТОРНОГО МАСЛА" в предметном указателе, чтобы найти дополнительную информацию о проверке уровня масла.

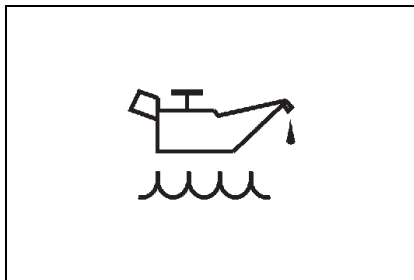

ИНФОРМАЦИОННЫЙ ЦЕНТР ВОДИТЕЛЯ (DIC)

наружного воздуха и навигационная информация.

DIC - это информационный центр водителя, на котором после включения зажигания отображаются данные бортового компьютера, панель автоматического регулирования температуры, температура

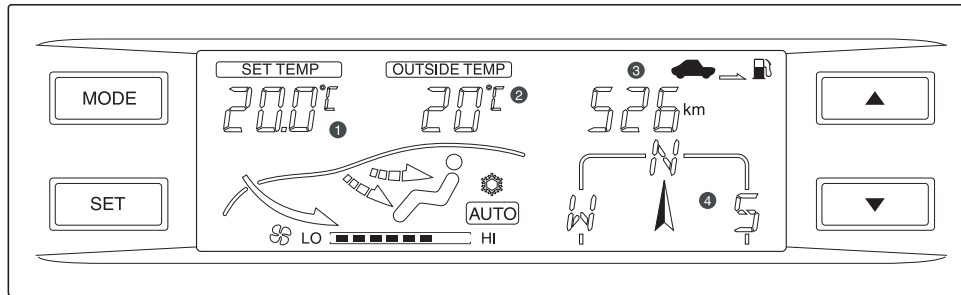

1. Дисплей FАTC (системы климат-контроля)
2. Температура наружного воздуха
3. Бортовой компьютер
4. Компас

БОРТОВОЙ КОМПЬЮТЕР

Бортовой компьютер обеспечивает водителя такими данными по движению автомобиля, как запас хода по топливу, средний расход топлива, средняя скорость и время движения.

При каждом нажатии кнопки "MODE" показания на дисплее изменяются в следующем порядке:

расстояние, которое можно проехать на оставшемся количестве топлива → средняя скорость → время движения → средний расход топлива → расстояние, которое можно проехать на оставшемся количестве топлива.

Чтобы сбросить среднюю скорость, время движения или средний расход топлива, нажмите и удерживайте кнопку "MODE" не менее 2 секунд.

Чтобы изменить единицу расстояния, выполните указанные ниже действия.

1. Нажмите и удерживайте кнопку "SET" не менее 2 секунд. Должна начать мигать единица температуры.
2. Нажмите кнопку "SET" еще раз. Начинает мигать единица расстояния.
3. Нажмите кнопку ▲ или ▼ и измените единицу измерения расстояния (км ↔ мили).

Расстояние, которое можно проехать на оставшемся количестве топлива

В этом режиме отображается примерное расстояние, которое автомобиль может проехать до полного опустошения топливного бака.

Когда это расстояние становится меньше 50 км, на дисплее отображается "----".

ПРИМЕЧАНИЕ

В зависимости от условий движения, характера движения и скорости автомобиля реальное расстояние, которое автомобиль проедет на оставшемся количестве топлива, может отличаться от значения, отображаемого на дисплее.

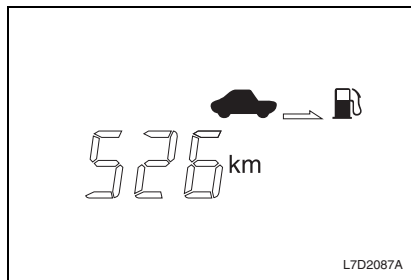

Средняя скорость

В этом режиме на дисплее отображается средняя скорость. Чтобы обнулить среднюю скорость, нажмите и удерживайте кнопку "MODE" не менее 2 секунд.

Время движения

В этом режиме на дисплее отображается суммарное время движения. Чтобы обнулить время движения, нажмите и удерживайте кнопку "MODE" не менее 2 секунд. После значения 99:59 время движения вновь переходит к 0:00.

Средний расход топлива

Этот режим отображает средний расход топлива автомобилем.

ПРИМЕЧАНИЕ

- При отключении аккумулятора средний расход топлива сбрасывается к значению 10,0.
- Чтобы обнулить данный параметр, нажмите и удерживайте кнопку "MODE" не менее 2 секунд.

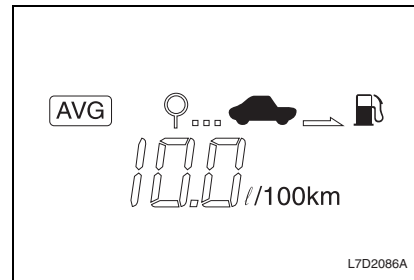
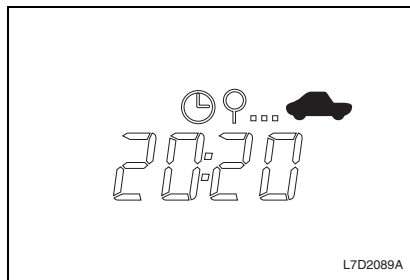
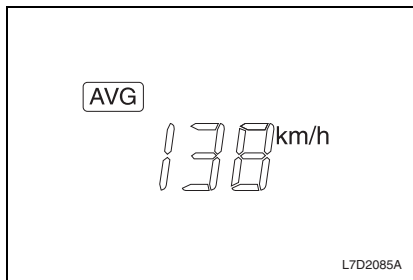

ПРИМЕЧАНИЕ

- В зависимости от условий движения, реальный средний расход топлива может отличаться от расчетного значения.
- Средний расход топлива может значительно изменяться в зависимости от условий движения, характера движения и скорости автомобиля.

КОМПАС

Отображает одну из восьми градаций направления движения автомобиля (С, СВ, В, ЮВ, Ю, ЮЗ, З, СЗ).

Калибровка компаса

После любого отключения информационного центра или аккумулятора требуется повторная калибровка информационного центра водителя.

Для этого необходимо проехать на автомобиле во всех направлениях (360°). До проведения калибровки компас не будет функционировать должным образом.

1. Если нажать одновременно обе кнопки "MODE" и "SET" и удерживать их не менее 2 секунд, начинает мигать дисплей компаса.

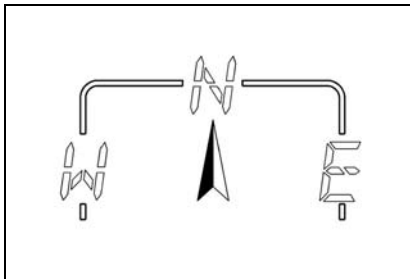

2. Для выполнения калибровки сделайте на автомобиле медленно один полный круг за 90 секунд.
3. После завершения калибровки прекращает мигать дисплей компаса. При выполнении круга можно поворачивать в любом направлении, направо или налево.

Если для выполнения одного круга места недостаточно, разверните автомобиль так, как показано на представленном ниже рисунке.

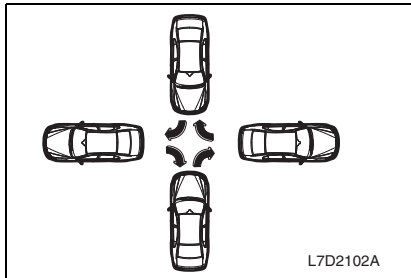

Начальные условия калибровки компаса

- Нажмите кнопку "SET" два раза подряд.
- Затем нельзя поворачивать автомобиль в течение 90 секунд после включения режима калибровки.

ПРИМЕЧАНИЕ

- Во время движения должно отображаться направление.
- Если дисплей компаса продолжает мигать, медленно выполняйте разворот, пока мигание не прекратиться.

ПРИМЕЧАНИЕ

В режиме калибровки компаса нажмите кнопку "SET", чтобы перейти в режим калибровки отклонения. Теперь нужно нажать кнопку ▲ или ▼ и отрегулировать отклонение.

ВНИМАНИЕ

Если вблизи информационного центра водителя находятся мобильные телефоны или магнитные предметы, в работе компаса могут происходить сбои.

ПАНЕЛЬ ОТОБРАЖЕНИЯ ПОЛНОГО АВТОМАТИЧЕСКОГО РЕГУЛИРОВАНИЯ ТЕМПЕРАТУРЫ/ ТЕМПЕРАТУРА НАРУЖНОГО ВОЗДУХА



См. "АВТОМАТИЧЕСКАЯ СИСТЕМА
УПРАВЛЕНИЯ МИКРОКЛИМАТОМ" в
алфавитном указателе.

ВЫКЛЮЧАТЕЛИ И ОРГАНЫ УПРАВЛЕНИЯ

ЦЕНТРАЛЬНЫЙ ВЫКЛЮЧАТЕЛЬ ОСВЕЩЕНИЯ

Для включения или выключения фар, задних габаритных или стояночных фонарей поверните головку многофункционального рычага на рулевой колонке.

Для центрального выключателя освещения предусмотрено три положения, активирующих следующие функции:

- **OFF**: выключение всех внешних световых приборов.
- : включение стояночных и задних фонарей, подсветки номерного знака и приборной панели.
- : включение ближнего света фар и всех вышеуказанных фонарей.

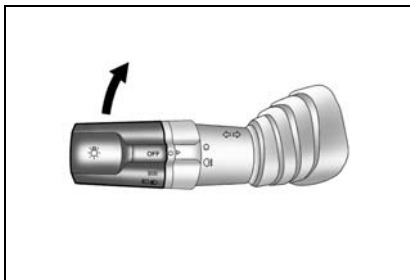

Выключатель освещения с системой автоматического управления фарами имеет четыре положения, активирующие различные функции освещения, которые перечислены ниже.

- : выключение всех внешних световых приборов.
- **AUTO**: автоматически включаются или выключаются фары, которые должны загораться в положении  или , в зависимости от степени наружного освещения. (Положение по умолчанию.)
- : включение стояночных и задних фонарей, подсветки номерного знака и приборной панели.
- : включаются фары ближнего света и фары, зажигаемые в положении .

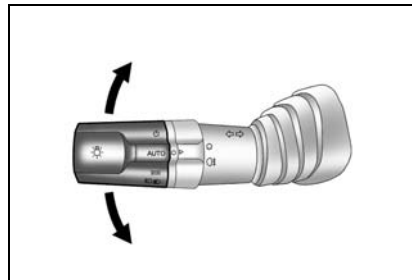

Чтобы отключить систему автоматического управления фонарями, поверните рычаг выключателя освещения в положение "OFF". После отпущения рычаг автоматически возвращается в нормальное положение.

Чтобы включить систему автоматического управления фонарями, поверните рычаг выключателя освещения в положение "OFF" еще раз.

▲ ВНИМАНИЕ

Чтобы данная функция работала надлежащим образом, не помещайте этикетки или какие-либо другие предметы на датчик освещенности, находящийся перед соплами обдува ветрового стекла. Это может привести к неправильному срабатыванию датчика.

ПРИМЕЧАНИЕ

Если открыть дверь водителя или нажать кнопку UNLOCK (разблокировать) на пульте дистанционного управления, автоматически включатся и будут гореть в течение 30 секунд лампы подсветки панели приборов.

РЕГУЛЯТОР ПОДСВЕТКИ ПРИБОРНОЙ ПАНЕЛИ

Регулятор подсветки приборной панели регулирует яркость подсветки приборной панели.

Чтобы ослабить освещение панели, нажмите данную кнопку и поверните ее по часовой стрелке.

Чтобы усилить освещение панели, нажмите данную кнопку и поверните ее против часовой стрелки.



РЕГУЛЯТОР УГЛА НАКЛОНА СВЕТОВОГО ПУЧКА БЛИЖНЕГО СВЕТА ФАР

Включите ближний свет фар и отрегулируйте направление световых пучков в соответствии с нагрузкой автомобиля.

- 0 = Заняты передние сиденья
- 1 = Заняты все сиденья
- 2 = Заняты все сиденья и груз в багажном отделении
- 3 = Водитель и груз в багажном отделении





ДНЕВНЫЕ ХОДОВЫЕ ОГНИ

(если эта система предусмотрена) включаются автоматически при запуске двигателя.

Дневные ходовые огни выключаются в следующих случаях:

- Выключение двигателя.
- Включение стояночных фонарей.
- Включение ближнего света фар.

СИГНАЛИЗАТОР ВКЛЮЧЕНИЯ ФОНАРЕЙ

Если зажигание выключено, а выключатель освещения находится в положении  или , то после открытия двери водителя включается звуковая сигнализация. Однако сигнализация отключается, если снова включить фары после их отключения.

ЗАЩИТА АККУМУЛЯТОРНОЙ БАТАРЕИ ОТ РАЗРЯДКИ

Данный автомобиль располагает функцией, позволяющей предотвратить разрядку аккумуляторной батареи, если по случайности останутся включенными фары, стояночные фонари, противотуманные фары и т.п. Если оставить включенными какие-либо из этих ламп, они автоматически отключатся через 10 минут после выключения зажигания.

Защита аккумуляторной батареи отключается, если включить фары через 10 минут после активации данной функции.

ФУНКЦИЯ НАРУЖНОГО ОСВЕЩЕНИЯ

Функция наружного освещения обеспечивает некоторый период внешнего освещения, если снаружи недостаточно светло. Эта функция активируется, когда внешние фонари включаются системой автоматического управления фарами при выключенном зажигании.

ЛАМПА ПОДСВЕТКИ ДВЕРНОГО ПРОЕМА

Эта функция активируется, когда выключатель освещения находится в положении "AUTO", а снаружи недостаточно светло.

После нажатия кнопки "UNLOCK" на пульте дистанционного управления для посадки в автомобиль фары аварийной сигнализации дважды мигают, а внешние фонари автоматически зажигаются на 20 секунд.

ОСВЕЩЕНИЕ, СВЯЗАННОЕ С РАБОТОЙ СТЕКЛООЧИСТИТЕЛЕЙ

Эта функция активируется, если выключатель освещения находится в положении "AUTO".

Если стеклоочистители работают более 8 циклов, автоматически включаются внешние фонари.

ПОДРУЛЕВОЙ ПЕРЕКЛЮЧАТЕЛЬ, УПРАВЛЯЮЩИЙ СВЕТОВОЙ ИНДИКАЦИЕЙ

ПРАВЫЙ поворот: Сдвиньте подрулевой переключатель вверх.

ЛЕВЫЙ поворот: Сдвиньте подрулевой переключатель вниз.

После завершения поворота производится автоматическое выключение указателя поворота и возврат рычага в нормальное положение.

При смене полосы движения частично сдвиньте подрулевой переключатель и задержите в этом положении. При отпуске рычаг возвращается в нормальное положение.

ПРИМЕЧАНИЕ

Если подрулевой переключатель слегка переместить вверх или вниз, а затем отпустить, то лампы указателя поворота автоматически включаются три раза.

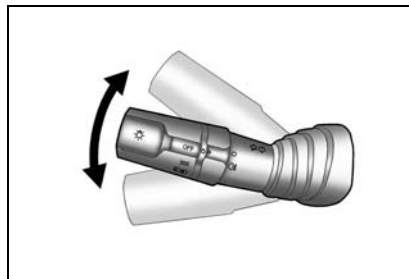

ВЫКЛЮЧАТЕЛЬ ДАЛЬНОГО СВЕТА ФАР

Для включения дальнего света фар выполните следующее:

- Убедитесь, что включен ближний свет фар.
- Нажмите многофункциональный рычаг управления в сторону приборной панели.

При включении дальнего света фар загорается индикатор дальнего света фар.

Для переключения с дальнего света фар на ближний свет потяните многофункциональный рычаг управления на себя до возврата в нормальное положение.

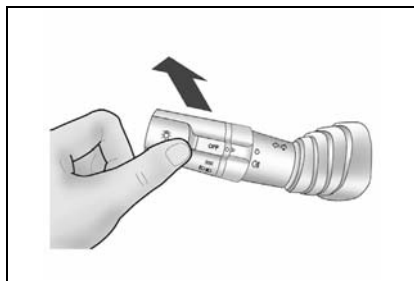

⚠ ВНИМАНИЕ

- **Обязательно переключайте дальний свет фар на ближний свет при сближении с впереди идущими автомобилями.**

Дальний свет фар может ослепить других водителей, что может стать причиной столкновения.

ПОДАЧА СИГНАЛА ДАЛЬНИМ СВЕТОМ ФАР

Для подачи сигнала дальним светом фар потяните многофункциональный рычаг управления на себя и отпустите. При отпуске рычаг возвращается в нормальное положение.

Дальний свет фар горит до тех пор, пока многофункциональный рычаг управления удерживается в оттянутом положении.

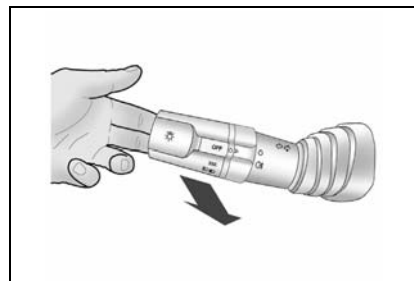





ВЫКЛЮЧАТЕЛЬ ПЕРЕДНИХ ПРОТИВОТУМАННЫХ ФАР

Противотуманные фары обеспечивают:

- Дополнительное освещение боковых зон дороги перед автомобилем.
- Улучшенный обзор в туманную и снежную погоду.

Для включения противотуманных фар выполните следующее:

- Убедитесь, что центральный выключатель освещения находится в положении  или  .
- Поверните кольцо в средней части рычага управления освещением в положение . При отпускании кольцо переключателя возвращается в исходное положение.

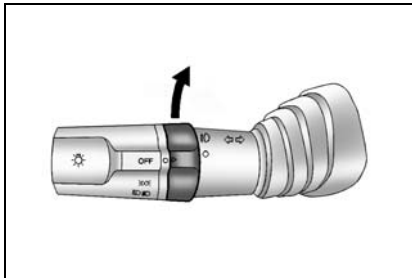

При включении передних противотуманных фар на приборной панели загорается индикатор противотуманных фар.

Для выключения противотуманных фар еще поверните кольцевой переключатель в положение . Индикатор передних противотуманных фар погаснет.

Если на автомобиле имеется система автоматического управления фарами, то стояночные фары и фары ближнего света включаются одновременно с передними противотуманными фарами.

ВЫКЛЮЧАТЕЛЬ ЗАДНЕГО ПРОТИВОТУМАННОГО ФОНАря

Чтобы включить задние противотуманные фары, поверните кольцевой переключатель, расположенный посередине рычага выключателя освещения, в положение , если включены фары ближнего света или стояночные и передние противотуманные фары. При отпускании кольцевой переключатель автоматически возвращается в нормальное положение.

При включении задних противотуманных фар на приборной панели загорается индикатор противотуманных фар.

Для выключения противотуманных фар еще раз поверните кольцевой переключатель в положение . Индикатор задних противотуманных фар погаснет.

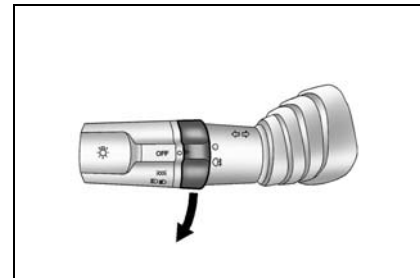

Если на автомобиле имеется система автоматического управления фонарями, то стояночные фонари и фары ближнего света включаются одновременно с задними противотуманными фонарями.

СТЕКЛООЧИСТИТЕЛИ

▲ ВНИМАНИЕ

- Отсутствие у водителя нормального обзора может привести к столкновению и повлечь за собой травмы, повреждение автомобиля или иной материальный ущерб.
- Не включайте очиститель, если стекло сухое или работа щеток на ветровом стекле затруднена, например, из-за налипшего снега или льда. Работа стеклоочистителя при наличии помех на ветровом стекле может привести к повреждению щеток и электродвигателя очистителя, а также поверхности стекла.
- В холодную погоду перед включением очистителя проверьте, что щетки не примерзли к стеклу. Включение стеклоочистителя с примерзшими щетками может привести к повреждению электродвигателя стеклоочистителя.

Для включения очистителя переведите замок зажигания в положение "ACC" или "ON" и поднимите рычаг очистителя/омывателя ветрового стекла.

Рычаг переключения очистителя ветрового стекла имеет четыре положения:

- **OFF (выкл.):** система выключена. Стандартное положение.
- **INT (прерывистый режим):** прерывистый режим работы стеклоочистителя. (Переведите рычаг в данное положение, чтобы выбрать цикл очистки с задержкой. Вращайте кольцо регулировки, чтобы уменьшить или увеличить интервал. В положении S интервал между взмахами больше, в положении F – меньше. В режиме прерывистой работы стеклоочистителей время задержки цикла также



зависит от скорости автомобиля. В увеличением скорости автомобиля автоматически увеличивается время задержки цикла.)

- **LO (низкая скорость):** непрерывный режим, низкая скорость. Рычаг на два положения вверх.
- **HI (высокая скорость):** непрерывный режим, высокая скорость. Рычаг на три положения вверх.

ПРИМЕЧАНИЕ

По мере износа щетки стеклоочистителя теряют способность очищать стекло должным образом и передний обзор ухудшается.

- **Заменяйте изношенные щетки стеклоочистителя.**

Кратковременное включение

Для включения очистителей в случае небольшого дождя или тумана слегка опустите рычаг очистителя/омывателя ветрового стекла и отпустите.

При отпускании рычаг автоматически возвращается в нормальное положение.

В этом случае щетки отработают один цикл.

Автоматический режим с датчиком дождя

Датчик дождя измеряет количество воды на ветровом стекле и автоматически регулирует работу стеклоочистителей.

Для включения автоматического режима стеклоочистителей переведите рычаг очистителя/омывателя ветрового стекла в положение "AUTO".

Чувствительность данной системы регулируется поворотом обода рычага очистителя/омывателя ветрового стекла.

Для выключения автоматического режима стеклоочистителей переведите рычаг очистителя/омывателя ветрового стекла в положение "OFF".

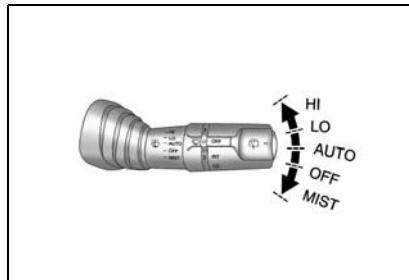

ВНИМАНИЕ

На автомобиле с датчиком дождя запрещается включать стеклоочистители или их автоматический режим работы в автомойке. Это может привести к повреждению щеток или системы стеклоочистителей.

При переводе замка зажигания в положение "ACC" стеклоочистители автоматически включаются один раз для проверки системы, если рычаг стеклоочистителей находится в положении "AUTO".

Для обеспечения надлежащей работы датчика дождя в рабочей зоне датчика не должно быть пыли и грязи. Автомобили с установленным датчиком дождя можно определить по рабочей зоне датчика в верхней части ветрового стекла.

Стеклоочистители не работают, если селектор передач АКПП установлен в положение N (нейтральная передача) или скорость движения автомобиля не превышает 5 км/ч.

ОМЫВАТЕЛЬ ВЕТРОВОГО СТЕКЛА**▲ ВНИМАНИЕ**

- Отсутствие у водителя нормального обзора может привести к столкновению и повлечь за собой травмы, повреждение автомобиля или иной материальный ущерб.
- Не разбрызгивайте жидкость омывателя на ветровое стекло в морозную погоду.
- Перед включением омывателя прогрейте ветровое стекло.

Жидкость омывателя может замерзнуть на ветровом стекле и ухудшить передний обзор.

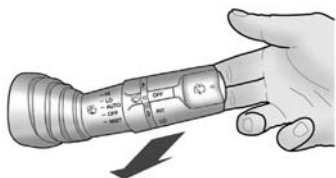

Для подачи струи оmyвающей жидкости на ветровое стекло выполните следующее:

- Поверните замок зажигания в положение "ACC" или "ON".
- Потяните на себя рычаг очистителя/омывателя ветрового стекла.

Если удерживать рычаг менее чем 0,6 секунды, то происходит следующее:

- На ветровое стекло разбрызгивается жидкость омывателя. (Стеклоочистители не включаются.)

Если удерживать рычаг в течение более чем 0,6 секунды, то происходит следующее:

- Жидкость омывателя разбрызгивается на ветровое стекло.
- Стеклоочиститель выполняет два цикла после освобождения рычага, а затем еще один цикл через 3 минуты.

▲ ВНИМАНИЕ

- Не допускайте непрерывной работы омывателя ветрового стекла более 10 секунд, а также работы при пустом бачке омывателя.

Это может привести к перегреву электродвигателя омывателя и дорогостоящему ремонту.

Заправка бачка омывателя

Описание рекомендованной процедуры заправки бачка омывателя приведено см. в разделе "ЖИДКОСТЬ ОМЫВАТЕЛЯ ВЕТРОВОГО СТЕКЛА" из алфавитного указателя.

ОЧИСТИТЕЛЬ/ОМЫВАТЕЛЬ СТЕКЛА ЗАДНЕЙ ДВЕРИ

▲ ВНИМАНИЕ

- Отсутствие у водителя нормального обзора может привести к столкновению и повлечь за собой травмы, повреждение автомобиля или иной материальный ущерб.
- Не включайте стеклоочиститель двери задка, если стекло сухое или работа очистителя затруднена, например, из-за налипшего снега или льда.

Работа очистителя при наличии помех на стекле может привести к повреждению щеток и электродвигателя очистителя, а также поверхности стекла.

- В холодную погоду перед включением очистителя проверьте, что щетка не примерзла к стеклу. Включение стеклоочистителя с примерзшими щетками может привести к повреждению электродвигателя стеклоочистителя.

Для включения очистителя заднего стекла переведите замок зажигания в положение "ACC" или "ON" и поверните вперед конец рычага очистителя/омывателя ветрового стекла.

Рычаг переключения очистителя заднего ветрового стекла имеет три положения:

- **OFF (выкл.):** система выключена. Стандартное положение.
- **INT (прерывистый режим):** прерывистый режим работы стеклоочистителя.
- **LO (низкая скорость):** непрерывный режим, низкая скорость.

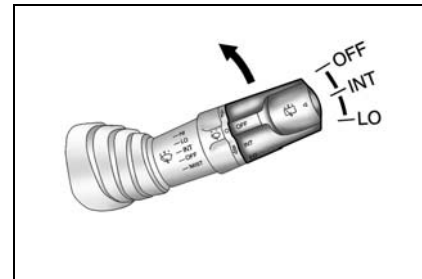

Чтобы подать струю жидкости омывателя на заднее окно, нажимайте и удерживайте кнопку на конце рычага пока омыватели не начнут работать. После отпускания кнопки омыватели остановятся, но щетки сделают еще три цикла.

▲ ВНИМАНИЕ

- Не разбрызгивайте жидкость омывателя на заднее стекло в морозную погоду.
- Перед включением омывателя прогрейте заднее стекло.

Жидкость омывателя может замерзнуть на заднем стекле и ухудшить задний обзор.

▲ ВНИМАНИЕ

- Не допускайте непрерывной работы омывателя заднего стекла более 10 секунд, а также работы при пустом бачке омывателя.

Это может привести к перегреву электродвигателя омывателя и дорогостоящему ремонту.

Задний микропроцессорный очиститель

Для улучшения заднего обзора стеклоочиститель задней двери будет автоматически включаться при включении передачи заднего хода, когда включен очиститель ветрового стекла.

Заправка бачка омывателя

Описание рекомендованной процедуры заправки бачка омывателя приведено см. в разделе "ЖИДКОСТЬ ОМЫВАТЕЛЯ ВЕТРОВОГО СТЕКЛА" из алфавитного указателя.

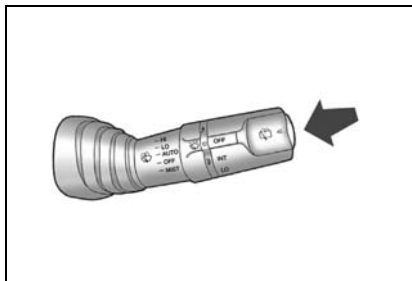

ОМЫВАТЕЛЬ ФАР

Автомобиль может быть оборудован омывателями фар. Омыватели фар счищают мусор с линз фар ближнего света.

Чтобы промыть фары ближнего света, нажмите кнопку омывателя, расположенную на левой стороне приборной панели, при включенных фарах. Промывочная жидкость разбрызгивается на фары. Затем система промывки фар отключается на 2 минуты. Если уровень промывочной жидкости низок, система промывки будет недоступна для работы примерно в течение 4 минут после разбрызгивания.



КНОПКА АВАРИЙНОЙ СВЕТОВОЙ СИГНАЛИЗАЦИИ

Аварийная световая сигнализация используется в следующих случаях:

- Для предупреждения остальных участников движения об экстренной ситуации.
- В случае возникновения опасности на дороге.

Аварийную световую сигнализацию можно включать как при включенном, так и при выключенном зажигании.

Для включения нажмите кнопку аварийной световой сигнализации.

Для выключения аварийной сигнализации снова нажмите данную кнопку.



КНОПКА ОБОГРЕВАТЕЛЕЙ ЗАДНЕГО СТЕКЛА И НАРУЖНЫХ ЗЕРКАЛ

ВНИМАНИЕ

Не включайте обогреватель в следующих случаях:

- Двигатель не работает.
- Сразу после запуска двигателя.
- Если на заднем или ветровом стекле есть снег или лед.

Использование обогревателя в указанных условиях может привести к разряду аккумуляторной батареи.

В свою очередь это может привести к повреждению автомобиля и необходимости замены некоторых частей.

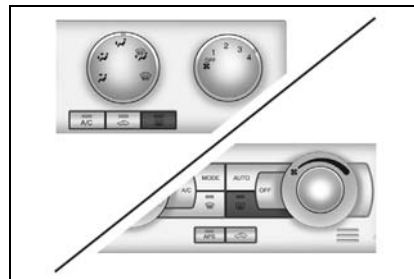

Для включения обогревателя включите зажигание и нажмите кнопку обогревателей заднего стекла и наружных зеркал. На кнопке загорится световой индикатор.

Обогреватель автоматически выключается примерно через 15 минут.

Для выключения обогревателя вручную снова нажмите данную кнопку.

Проследите, чтобы обогреватель был выключен, когда поверхности станут чистыми.

ВНИМАНИЕ

Невыполнение правил надлежащего ухода может привести к повреждению нагревательного элемента автомобиля или к появлению царапин на стекле.

- **Не используйте для чистки заднего стекла острые инструменты или абразивные чистящие средства для стекол.**
- **При чистке стекла или проведении работ рядом с задним стеклом соблюдайте осторожность, чтобы не поцарапать и не повредить нагревательный элемент.**

Отсутствие у водителя нормального обзора может привести к столкновению и повлечь за собой травмы, повреждение Вашего автомобиля или иной материальный ущерб.

Обогреватель ветрового стекла

Автомобиль оборудован подогревом ветрового стекла, который можно использовать для удаления инея. Эта функция работает только при включенном зажигании.

Подогрев ветрового стекла производится с помощью нагревательного элемента, расположенного у нижнего края ветрового стекла.

Для включения обогрева ветрового стекла необходимо нажать кнопку обогревателей заднего стекла и наружных зеркал. Загорится индикатор, расположенный в кнопке, который указывает, что данная функция включена.

Подогрев ветрового стекла выключится через 15 минут после нажатия кнопки. Он также выключится, если нажать кнопку во второй раз или выключить зажигание.

СИГНАЛИЗАТОР РЕМНЯ БЕЗОПАСНОСТИ ПЕРЕДНЕГО ПАССАЖИРА

При переводе ключа зажигания в положение ON (вкл.) сигнализатор непристегнутого ремня безопасности переднего пассажира загорается на несколько секунд и затем гаснет. Это означает, что система выполняет самопроверку. Если сиденье переднего пассажира не занято, то сигнализатор отключится.

После посадки на сиденье переднего пассажира и запуска двигателя, если ремень безопасности пассажира надежно не закреплён, сигнализатор мигает около 90 секунд, а затем горит ровно до тех пор, пока ремень безопасности переднего пассажира не будет закреплён.



Затем, если скорость автомобиля превышает 22 км/ч, индикатор снова начинает мигать в сопровождении звуковой сигнализации в течение 90 секунд, а затем горит ровно до тех пор, пока ремень безопасности переднего пассажира не будет закреплён.

ПРИМЕЧАНИЕ

Если после того, как сигнализатор начинает мигать или постоянно гореть по завершении самопроверки системы, передний пассажир пристегнет ремень безопасности, сигнализатор непристегнутого ремня безопасности немедленно выключается.

Если вы хотите выключить зуммер, не застегивая ремень, выполните следующие действия: когда ключ зажигания находится в положении ON (вкл.), застегните и расстегните замок ремня безопасности. Эту операцию необходимо проделать два раза в течение 10 секунд.

Звуковая сигнализация сможет звучать снова через несколько минут после выключения зажигания.

КРУИЗ-КОНТРОЛЬ

Если автомобиль оборудован системой круиз-контроля, то можно поддерживать постоянную скорость автомобиля около 40 км/ч, не нажимая на педаль акселератора. Это существенно облегчает вождение в длительных поездках. Круиз-контроль не работает на скорости ниже 40 км/ч.

При включении тормозов или нажатии кнопки  круиз-контроль выключается.

Если при включенном круиз-контроле антипритормозивочная система начинает ограничивать частоту вращения колес, то круиз-контроль выключается. Можно снова включить круиз-контроль, когда дорожная обстановка позволит его безопасное использование.

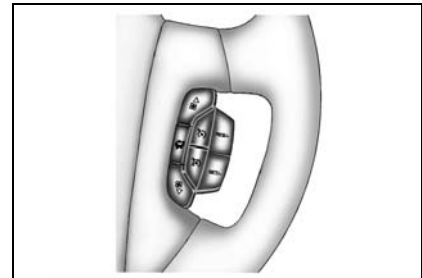

ВНИМАНИЕ

- Использование круиз-контроля может представлять опасность там, где нет возможности безопасно двигаться с постоянной скоростью. Поэтому не включайте круиз-контроль на извилистых дорогах и в условиях напряженного дорожного движения.
- Использование круиз-контроля может представлять опасность на скользкой дороге. На таких дорогах быстрое изменение сцепления шин с дорогой может вызвать излишнюю пробуксовку колес, что приведет к потере контроля над автомобилем. Не включайте круиз-контроль на скользкой дороге.

НАСТРОЙКА КРУИЗ-КОНТРОЛЯ

1. Для включения круиз-контроля нажмите кнопку , расположенную справа от рулевого колеса.
2. Разгоните автомобиль до нужной скорости.
3. Нажмите кнопку "SET/-" и отпустите. Загорится сигнализатор, расположенный на панели комбинации приборов, который указывает на то, что круиз-контроль включен.

4. Уберите ногу с педали акселератора.

ВНИМАНИЕ

Если круиз-контроль включен, но использовать его не требуется, то случайное нажатие кнопки может вызвать активацию круиз-контроля. Это может быть неожиданно и стать причиной потери контроля над автомобилем. Поэтому обязательно выключайте круиз-контроль при отсутствии необходимости в его использовании.

ВОССТАНОВЛЕНИЕ НАСТРОЕННОЙ СКОРОСТИ

Предположим, что Вы установили нужную скорость круиз-контроля, а затем нажали на тормозную педаль, или нажали кнопку . При этом, естественно, круиз-контроль выключится. Однако снова устанавливать скорость круиз-контроля не нужно. После достижения скорости 40 км/ч или выше можно быстро нажать кнопку "RES/+".

Круиз-контроль вернется к выбранной ранее скорости и станет ее поддерживать. При удержании кнопки "RES/+", автомобиль будет разгоняться до тех пор, пока вы не отпустите кнопку, или не

нажмете на педаль тормоза, или кнопку . Поэтому не следует удерживать кнопку "RES/+", если не требуется повышение скорости.

УВЕЛИЧЕНИЕ СКОРОСТИ ВО ВРЕМЯ ИСПОЛЬЗОВАНИЯ КРУИЗ- КОНТРОЛЯ

Предусмотрено два способа увеличения скорости:

- Для увеличения скорости нажмите на педаль акселератора. Нажмите кнопку "SET/-", затем отпустите ее и педаль акселератора. При этом устанавливается новая скорость круиз-контроля.
- Нажмите кнопку "RES/+". Удерживайте ее в этом положении до установки нужной скорости, затем отпустите кнопку. Чтобы увеличить скорость на очень небольшую величину, очень быстро нажмите и отпустите кнопку "RES/+". При таком способе скорость увеличивается примерно на 2 км/ч. Такой способ ускорения действует только после включения круиз-контроля нажатием кнопки "SET/-".

СНИЖЕНИЕ СКОРОСТИ ВО ВРЕМЯ ИСПОЛЬЗОВАНИЯ КРУИЗ-КОНТРОЛЯ

Предусмотрено два способа снижения скорости при использовании круиз-контроля:

- Нажимайте кнопку "SET/-", пока скорость не снизится до нужной величины, а затем отпустите ее.
- Чтобы уменьшить скорость на очень небольшую величину, быстро один раз нажмите кнопку "SET/-". После такого действия скорость снижается примерно на 2 км/ч.

ВЫПОЛНЕНИЕ ОБГОНА ДРУГОГО АВТОМОБИЛЯ ВО ВРЕМЯ ИСПОЛЬЗОВАНИЯ КРУИЗ-КОНТРОЛЯ

Для повышения скорости нажмите на педаль акселератора. Автомобиль снижает скорость до установленного ранее значения, когда водитель уберет ногу с педали акселератора.



ИСПОЛЬЗОВАНИЕ КРУИЗ-КОНТРОЛЯ НА СКЛОНЕ

Порядок использования круиз-контроля на холмистой местности зависит от

скорости и загрузки автомобиля, а также от крутизны уклона. На затяжном подъеме для поддержания скорости может потребоваться использование педали акселератора. На спуске для снижения скорости может потребоваться использование тормозов или переключение на пониженную передачу. При нажатии на тормозную педаль, естественно, круиз-контроль выключается. Для многих водителей такой режим движения неудобен и они не используют круиз-контроль на затяжных уклонах.

ВЫКЛЮЧЕНИЕ КРУИЗ-КОНТРОЛЯ

Предусмотрено несколько способов выключения круиз-контроля:

- Слегка нажмите педаль тормоза, или кнопку , или педаль сцепления, если коробка передач механическая.
- Нажмите кнопку  на панели круиз-контроля.

УДАЛЕНИЕ НАСТРОЙКИ СКОРОСТИ

При выключении круиз-контроля или выключении зажигания установленная скорость круиз-контроля не сохраняется.

КЛЮЧИ

В комплект нового автомобиля входят два ключа.

Номер ключа проштампован на специальной бирке. В целях безопасности храните номерную бирку ключа в надежном месте вне автомобиля. Кроме того, следует записать номер ключа и также хранить в надежном месте вне автомобиля.

Это уменьшит вероятность несанкционированного изготовления дубликата ключа.



ПРЕДУПРЕЖДЕНИЕ

Не оставляйте ключ в автомобиле.

- **Запирайте замки автомобиля.**
- **Носите ключ с собой.**

КЛЮЧ СО СКЛАДНОЙ БОРОДКОЙ

Для раскрытия нажмите на кнопку. Нажмите кнопку, чтобы сложить ключ (лезвие убирается с характерным звуком).



ПРИМЕЧАНИЕ

В случае утраты можно заказать новые ключи у авторизованного дилера Chevrolet, указав номер ключа и идентификационный номер автомобиля (VIN).

Для получения информации о VIN см. раздел "ИДЕНТИФИКАЦИОННЫЕ НОМЕРА" в алфавитном указателе.

Для защиты от угона на Вашем автомобиле установлена электронная система иммобилайзера. Для запуска двигателя могут использоваться только ключи с правильным электронным кодом. При неверном электронном коде запуск двигателя невозможен, даже если ключ подходит по профилю. Запасные или дополнительные ключи заказывайте только у авторизованного дилера Chevrolet.

Для одного автомобиля одновременно может кодироваться до 10 ключей.

См. "ИММОБИЛАЙЗЕР" в алфавитном указателе.

ЦЕНТРАЛЬНЫЙ ЗАМОК С ДИСТАНЦИОННЫМ УПРАВЛЕНИЕМ

Центральный замок с дистанционным управлением позволяет с помощью пульта отпирать и запирают двери на расстоянии до 6 м от автомобиля.

Мигающий светодиод на пульте дистанционного управления сигнализирует о работоспособности пульта.

1. Кнопка "БЛОКИРОВКА": блокирует замки всех дверей. Фонари аварийной световой сигнализации мигают один раз и противоугонная система активируется.
2. Кнопка "РАЗБЛОКИРОВКА": разблокирует замки всех дверей. Фонари аварийной световой сигнализации мигают два раза и противоугонная система отключается.

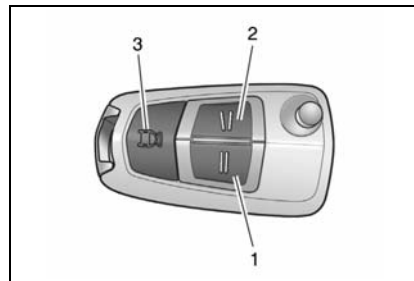

В некоторых регионах автомобиль может быть укомплектован пультом, на котором однократное нажатие кнопки "РАЗБЛОКИРОВКА" приводит к разблокировке только двери водителя. Чтобы разблокировать замки всех дверей, нажмите кнопку "РАЗБЛОКИРОВКА" не позднее 3 секунд после первого нажатия.

3. Кнопка "ЗАДНЕЕ СТЕКЛО": разблокирует замок стекла задней двери багажного отделения при нажатии длительностью около 1 секунды.

ПРИМЕЧАНИЕ
Дальность действия пульта дистанционного управления зависит от условий окружающей среды.

ПРИМЕЧАНИЕ
Если ключ в замке зажигания, то кнопки "LOCK/UNLOCK" и "TAIL-GATE WINDOW" не работают.

ПРИМЕЧАНИЕ
После нажатия кнопки "UNLOCK" на пульте дистанционного управления автоматически загораются фонари приборной панели и продолжают гореть около 30 секунд, пока замки зажигания не будут повернуты в положение "ACC".

АКТИВАЦИЯ БЛОКИРОВКИ ЗАМКОВ ДВЕРЕЙ И ПРОТИВОУГОННОЙ СИСТЕМЫ

1. Закройте все окна.
2. Поверните ключ зажигания в положение LOCK и извлеките ключ.
3. Дайте всем пассажирам выйти из автомобиля.
4. Закройте капот, боковые и заднюю двери.
5. Нажмите и отпустите кнопку "LOCK" на пульте дистанционного управления.

Светодиод на передаче мигает один раз.

- Запираются замки всех дверей.
- Фонари аварийной световой сигнализации мигают один раз.
- Примерно через 30 секунд активируется режим противоугонной защиты.

Если ключ находится в замке зажигания, то пульт не активирует противоугонную систему.

ПРИМЕЧАНИЕ
Данная система активируется даже при открытых окнах. Перед выходом из автомобиля закройте все окна и двери.

ПРИМЕЧАНИЕ
Если на пульте дистанционного управления нажать кнопку "LOCK", а капот, боковые и задняя двери закрыты не полностью, противоугонная система переходит в открытое состояние, а индикатор этой системы начинает быстро мигать. Противоугонная система переходит в запертое состояние, если капот, задняя и боковые двери полностью закрыты. В этом состоянии индикатор противоугонной системы горит не мигая. Если кнопку "LOCK" нажать после закрытия капота, задней и боковых дверей, система переходит в запертое состояние с постоянно горящим индикатором, минуя открытое состояние.

ПРИМЕЧАНИЕ
Противоугонная система активируется после закрытия дверей вручную или с помощью дистанционного пульта управления.

6. Убедитесь в том, что индикатор противоугонной системы начинает медленно мигать примерно через 30 секунд после перехода системы в запертое состояние. Если на пульте дистанционного управления нажать кнопку "LOCK" второй раз, противоугонная система активируется немедленно без 30-секундной задержки. Индикатор противоугонной системы расположен в правом секторе часов. См. "ИНДИКАТОР ПРОТИВОУГОННОЙ СИСТЕМЫ" в алфавитном указателе.



ПРЕДУПРЕЖДЕНИЕ

- Не запирайте автомобиль, если в нем кто-то остается.
- Запрещается оставлять в автомобиле детей и животных без присмотра. В салоне автомобиля температура повышается очень быстро и может значительно превысить температуру снаружи.

Это может причинить серьезный ущерб здоровью или привести к гибели.

ЗВУКОВОЙ СИГНАЛ

При попытке открыть капот, блокировку или заднюю дверь без использования ключа или кнопки отпирания на дистанционном пульте управления система примерно на 30 секунд включает визуальную (мигание внешних фар) и звуковую сигнализацию.

Выключение звуковой сигнализации

- Нажмите на пульте кнопку "LOCK" или "UNLOCK".
- Откройте дверь водителя с помощью ключа. (В комплектациях для некоторых стран это действие не приводит к выключению звукового сигнала. Нажмите кнопку "БЛОКИРОВКА" или "РАЗБЛОКИРОВКА", чтобы выключить звуковой прибор.)

При сохранении угрозы несанкционированного проникновения периодически включается звуковой сигнал тревоги.

Если система работает не так как описано, следует обратиться на станцию техобслуживания для проверки ее исправности. Рекомендуем обратиться к авторизованному дилеру Chevrolet.

ЗВУКОВОЙ СИГНАЛ СИРЕНЫ

Если ваш автомобиль оборудован дополнительной противоугонной системой по программе страхования Thatcham, он должен быть укомплектован датчиком несанкционированного проникновения, датчиком наклона и датчиком разбитого стекла.

С помощью этих датчиков противоугонная система следит за ситуацией и в случае обнаружения проникновения в салон, кражи колес или несанкционированной буксировки автомобиля включает сирену.

Чтобы выключить сирену:

- Нажмите на пульте кнопку "LOCK" или "UNLOCK".

Если система продолжает считать, что произошел несанкционированный доступ, включится прерывистый сигнал сирены.

ПРИМЕЧАНИЕ

Если при включенной сигнализации открыть ключом дверь, раздастся сигнал сирены.

Откройте дверь с помощью кнопки "РАЗБЛОКИРОВКА" на радиобрелке.

ПРИМЕЧАНИЕ

Постучите по замочной скважине или нагрейте ключ, если в холодную погоду замок двери не открывается из-за промерзания.

**ПРЕДУПРЕЖДЕНИЕ**

Не используйте радиобрелок для запираания дверей автомобиля, если в его салоне кто-то остался.

Сигнал радиобрелока включает противоугонную сигнализацию, поэтому при обнаружении движения в салоне автомобиля включится сирена.

Не оставляйте в салоне детей или животных без присмотра.

В салоне автомобиля температура повышается очень быстро и может значительно превысить температуру снаружи.

Это может причинить серьезный ущерб здоровью или привести к гибели.

Если необходимо отключить дополнительную противоугонную систему, нажмите клавишу на обивке крыши. Включится индикатор отключенной противоугонной системы.

Когда дополнительная противоугонная система будет снова включена повторным нажатием клавиши, индикатор отключенной противоугонной системы погаснет.

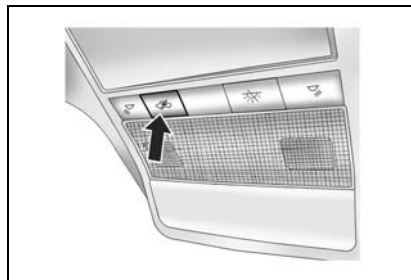
**СНЯТИЕ БЛОКИРОВКИ ЗАМКОВ ДВЕРЕЙ И ВЫКЛЮЧЕНИЕ ПРОТИВОУГОННОЙ СИСТЕМЫ**

1. Отоприте ключом дверь водителя. или
2. Нажмите и отпустите кнопку "UNLOCK" на пульте дистанционного управления.
 - Светодиод на передатчике мигает один раз.
 - Все двери отпираются.
 - Фонари аварийной световой сигнализации мигают два раза.
 - Снимается режим противоугонной защиты.

В комплектациях для некоторых стран разблокировка замка двери водителя с помощью ключа приводит к включению sireны. Нажмите кнопку "РАЗБЛОКИРОВКА" на радиобрелоке, чтобы разблокировать замки дверей.

Повторная автоматическая блокировка замков дверей

Если в течение 30 секунд после отключения помощью пульта противоугонной системы ни одна дверь не будет открыта или двигатель не будет запущен, то все двери автоматически запираются и снова активируется противоугонная система.

ПЕРЕДАТЧИК

Для предотвращения отпирания автомобиля другим пультом для каждого пульта дистанционного управления предусмотрен индивидуальный электронный код.

В случае утери или похищения пульта дистанционного управления можно приобрести новый пульт у авторизованного дилера Chevrolet.

Для приобретения нового или дополнительного пульта предъявите авторизованному дилеру Chevrolet оставшийся пульт. После того как авторизованный дилер Chevrolet закодирует новый пульт для Вашего автомобиля, оставшийся пульт дистанционного управления также необходимо перекодировать в соответствии с изменениями.

После электронного кодирования нового пульта Ваш автомобиль будет невозможно открыть утерянным пультом.

Для одного автомобиля одновременно может кодироваться до 4 пультов.

Замена батарейки пульта дистанционного управления

Если данный светодиод на пульте дистанционного управления не загорается при нажатии кнопки, то пульт еще можно использовать какое-то время. Однако это указывает на необходимость замены батарейки.

ПРИМЕЧАНИЕ

Для замены используйте батарейку CR2032 (или аналогичную).

1. Откройте крышку вручную.
2. Извлеките использованную батарейку. Не допускайте контакта печатной платы с другими компонентами.

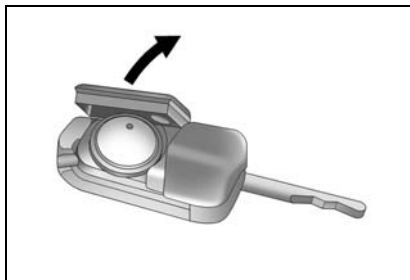

3. Установите новую батарейку. Убедитесь, что положительный полюс (+) батарейки обращен вниз к плате.
4. Закройте крышку до щелчка.
5. Проверьте работу пульта дистанционного управления на автомобиле.

**ВНИМАНИЕ**

Не трогайте голыми руками плоские поверхности батарейки. Это может привести к сокращению срока службы батарейки.

ПРИМЕЧАНИЕ

Использованные литиевые батарейки могут нанести вред окружающей среде.

- Соблюдайте местные правила утилизации отходов.
- Не выбрасывайте использованные батарейки вместе с бытовыми отходами.

ПРИМЕЧАНИЕ

Для сохранения работоспособности пульта дистанционного управления соблюдайте следующие правила:

- Не роняйте пульт дистанционного управления.
- Не кладите на пульт тяжелые предметы.
- Берегите пульт от воздействия воды и прямых солнечных лучей. Если на пульт дистанционного управления попала влага, протрите его мягкой тканью.

ДВЕРНЫЕ ЗАМКИ



ПРЕДУПРЕЖДЕНИЕ

В салоне автомобиля температура повышается очень быстро и может значительно превысить температуру снаружи.

- Запрещается оставлять в автомобиле детей и животных без присмотра.

Это может привести к серьезному ущербу для здоровья.

Дети способны включить электрические стеклоподъемники и другие органы управления или стронуть с места автомобиль.

- Не оставляйте ключ в автомобиле вместе с детьми.

Это может привести к тяжелым травмам или гибели.



ВНИМАНИЕ

- Оставляя автомобиль без присмотра, запирайте все двери и берите ключ с собой.

При незапертых дверях возможно проникновение в автомобиль посторонних людей.

Чтобы вручную отпереть или запереть дверь водителя, поверните ключ в замке.

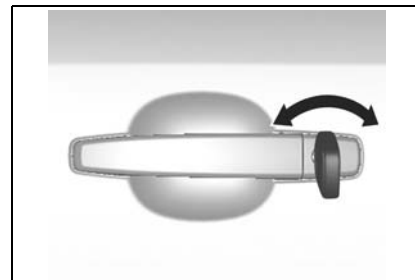

Для запираания двери изнутри потяните кнопку блокировки замка двери.

Для отпираания двери изнутри нажмите кнопку блокировки замка двери.

Запирать и отпирать двери можно также переключателями блокировки замков дверей на облицовке двери водителя.

Для запираания дверей нажмите правую часть переключателя.

Для отпираания дверей нажмите левую часть переключателя.

Для отпираания двери изнутри или снаружи потяните дверную ручку.

ПРИМЕЧАНИЕ

Необходимо смазывать дверные замки и петли через установленный промежуток времени, либо если при открытии, закрытии двери или во время движения слышен посторонний шум

Двери водителя и переднего пассажира можно открыть извне, потянув дверную ручку, даже если дверь заперта с помощью кнопки блокировки замка.



ВЗАИМОБЛОКИРОВКА

В случае покидания автомобиля для обеспечения дополнительной защиты можно использовать взаимоблокировку дверей. Взаимоблокировка вызывает электронную блокировку всех электрических замков, поэтому никакая дверь не может быть открыта, даже если удастся проникнуть в салон, разбив стекло.



ПРЕДУПРЕЖДЕНИЕ

Не прибегайте к взаимоблокировке, если в автомобиле остались люди. Двери не могут быть разблокированы изнутри.

Включение взаимоблокировки

- Нажмите кнопку "LOCK" два раза подряд. Нажмите кнопку "LOCK" один раз, чтобы заблокировать автомобиль, а затем еще раз (через 3 секунды), чтобы включить взаимоблокировку.
- Вставьте ключ в замок двери водителя и поверните два раза подряд по направлению к задней части автомобиля. То есть, первое нажатие запирает двери, а второе включает взаимоблокировку.

Чтобы отключить взаимоблокировку, нажмите кнопку "UNLOCK" на ключе. Это приведет к отпиранию всех дверей.

ПРИМЕЧАНИЕ

Функция взаимоблокировки включается, только если капот, задняя и боковые двери закрыты.

ПРИМЕЧАНИЕ

Взаимоблокировка отключается при разблокировании дверей обычным образом.

СИСТЕМА ЦЕНТРАЛИЗОВАННОЙ БЛОКИРОВКИ ДВЕРЕЙ

Система централизованной блокировки дверей активируется с панели двери водителя. Данная система позволяет запираеть и отпирать все двери с панели двери водителя, используя ключ, пульт дистанционного управления (снаружи) или кнопку блокировки замка двери (изнутри).

БЛОКИРОВКА ЗАМКОВ ДВЕРЕЙ ОТ ДЕТЕЙ

На Вашем автомобиле для каждой задней двери предусмотрена блокировка замка от детей. Она служит для того, чтобы пассажиры, особенно дети, не смогли случайно открыть задние боковые двери, потянув за ручку.

ВНИМАНИЕ

- Не тяните за внутреннюю дверную ручку, когда блокировка замков дверей от детей переключена в положение блокировки.

Это может привести к повреждению внутренней дверной ручки.

Для активации блокировки замков дверей от детей выполните следующее:

1. Откройте заднюю дверь, которую нужно заблокировать.
2. Рычажок блокировки замков дверей от детей находится посередине кромки двери.
3. Вставьте ключ в замок над ярлыком блокировки замка задней двери и поворачивайте его, пока он не займет горизонтальное положение.
4. Закройте дверь.

Для открывания задней двери с включенной блокировкой замка от детей отпирите дверь изнутри и откройте снаружи.

Чтобы отключить блокировку замков дверей от детей, вставьте ключ в скважину и поворачивайте его, пока он не займет вертикальное положение.

ПРИМЕЧАНИЕ

Для каждой задней двери предусмотрена своя блокировка.

Активация блокировки замков задних дверей от детей производится вручную для каждой двери отдельно.



ОКНА С ЭЛЕКТРИЧЕСКИМИ СТЕКЛОПОДЪЕМНИКАМИ

Включение электрических стеклоподъемников производится при перемещении ключа в замке зажигания в положение "ACC" или "ON" с помощью выключателей, расположенных на панели каждой двери.

ПРЕДУПРЕЖДЕНИЕ

Ребенок может случайно включить электрический стеклоподъемник и оказаться прижатым стеклом.

- Запрещается оставлять в автомобиле ключи или детей без присмотра.

Включение ребенком электрических стеклоподъемников может привести к тяжелым травмам или гибели.

Для поднятия стекла приподнимите выключатель вверх.

Для опускания стекла нажмите на выключатель.

Для фиксации стекла в требуемом положении опустите выключатель.

ПРЕДУПРЕЖДЕНИЕ

При высовывании из окна головы, рук и т.д. можно получить травму.

- Не высовывайтесь из автомобиля.

ПРИМЕЧАНИЕ

Стекла задних дверей опускаются не до конца.

Если ключ зажигания находится в положении "LOCK" или извлечен из замка зажигания, стеклоподъемники каждого окна можно использовать в течение 10 минут или до открытия двери.



АВТОМАТИЧЕСКОЕ ОПУСКАНИЕ СТЕКЛА

Для стекла водителя предусмотрена функция автоматического опускания.

Для опускания стекла плотно нажмите на выключатель, затем отпустите. Стекло автоматически полностью опустится. Для остановки опускания стекла снова нажмите на выключатель.

Для поднятия стекла приподнимите вверх и удерживайте выключатель. Для остановки стекла опустите выключатель.

АВТОМАТИЧЕСКИЙ ПОДЪЕМ/ ОПУСКАНИЕ СТЕКЛА

Для стекла водителя предусмотрена функция автоматического подъема/ опускания.

Для того чтобы автоматически полностью опустить стекло, нужно опустить выключатель до конца. Для того чтобы автоматически полностью закрыть окно, нужно поднять выключатель до конца. В автоматическом режиме окно полностью откроется или закроется, даже если отпустить выключатель.

Для того чтобы в процессе остановить окно в нужном положении, выключатель нужно приподнять или опустить (в направлении, противоположном движению) и так оставить.

Функция предотвращения застревания

Если при автоматическом закрывании окно водителя будет обнаружено препятствие, стекло автоматически откроется как минимум на 11 см (для безопасности).



ПРЕДУПРЕЖДЕНИЕ

После шести последовательных срабатываний функция может отключиться. Переключателями окна не следует пользоваться без конкретной цели.



КНОПКА БЛОКИРОВКИ ЭЛЕКТРИЧЕСКИХ СТЕКЛОПОДЪЕМНИКОВ

Кнопка блокировки электрических стеклоподъемников позволяет заблокировать кнопки включения стеклоподъемников для дверей переднего и задних пассажиров. При включении блокировки управление стеклоподъемниками для дверей переднего и задних пассажиров может осуществляться только с панели двери водителя.

ПРЕДУПРЕЖДЕНИЕ

Ребенок может случайно включить электрический стеклоподъемник и оказаться прижатым стеклом. Это может привести к тяжелым травмам или гибели.

- Включайте блокировку электрических стеклоподъемников, если на заднем сиденье находятся дети.



ЗАДНЯЯ ДВЕРЬ

Для отпирания задней двери вставьте ключ в замочную скважину и поверните против часовой стрелки. Потяните ручку, расположенную над номерным знаком, и поднимите заднюю дверь.

Чтобы закрыть заднюю дверь, опустите ее и захлопните.

Заднюю дверь можно запереть или отпереть с помощью системы централизованной блокировки дверей. См. "Система центральной блокировки дверей" в алфавитном указателе.

Проследите, чтобы на пути закрывающейся крышки не оказались чьи-либо руки или другие части тела.



ВНИМАНИЕ

Во время открывания или закрывания двери убедитесь в том, что движению двери ничто не мешает.

ПРЕДУПРЕЖДЕНИЕ

При движении с открытой задней дверью или задним окном возможно попадание в салон отработавших газов.

- Запрещается движение с открытой задней дверью. В случае необходимости движения с открытой задней дверью закройте все остальные окна, переключите вентиляцию в "РЕЖИМ СВЕЖЕГО ВОЗДУХА", откройте центральные и боковые вентиляционные отверстия и включите вентилятор на максимальную скорость. См. "ВЕНТИЛЯЦИЯ" в предметном указателе.

Отработавшие газы токсичны и могут стать причиной отравления и гибели людей.

КНОПКА ОТПИРАНИЯ ЗАДНЕГО ОКНА

Заднее окно можно открыть нажатием кнопки отпирания заднего окна, расположенной на обивке двери водителя.

Заднее окно также можно открыть, нажав кнопку отпирания заднего окна на ключе с дистанционным управлением. См. "СИСТЕМА ДИСТАНЦИОННОГО УПРАВЛЕНИЯ ЗАМКАМИ" в алфавитном указателе.

После открытия возьмитесь за ручку заднего окна и поднимите капот.

Чтобы закрыть заднее окно, опустите его и надежно зафиксируйте. Крышка запирается автоматически.

ВНИМАНИЕ

- Во время движения запрещается трогать кнопку отпирания заднего окна.
- Запрещается движение с открытым задним окном.



КАПОТ

Порядок открытия капота

1. Потяните рукоятку отпирания капота, расположенную слева от приборной панели.
2. Под передним краем капота найдите и потяните вверх рычаг отпирания капота.
3. Аккуратно поднимите капот. Две газонаполненных стойки поддерживают капот в открытом состоянии.

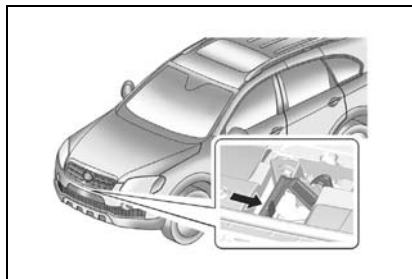
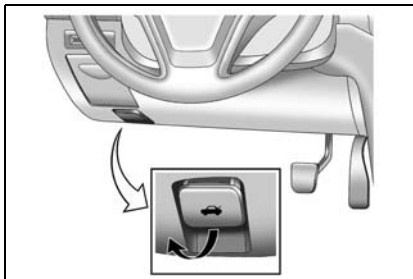

Порядок закрытия капота

1. Закрывая капот соблюдайте осторожность, чтобы у Вас или других людей под крышкой капота не оказались руки и другие части тела.
2. Закройте капот, отпустив его на высоте около 30 см.
3. Убедитесь в плотном закрытии капота.

⚠ ПРЕДУПРЕЖДЕНИЕ

Обязательно соблюдайте следующие меры предосторожности:

- **Перед началом движения проверьте надежно ли закрыт капот, потянув за передний край капота.**
- **Запрещается тянуть за рукоятку отпирания капота при движении автомобиля.**
- **Запрещается движение автомобиля с открытым капотом. Открытый капот закрывает передний обзор.**

Движение с ограниченным передним обзором может привести к столкновению и повлечь за собой повреждение Вашего автомобиля или иной материальный ущерб, а также стать причиной травмы или даже гибели людей.

ПЛАФОНЫ ОСВЕЩЕНИЯ САЛОНА



ПРЕДУПРЕЖДЕНИЕ

- При движении в темное время старайтесь не включать верхний плафон и плафоны местного освещения.

Освещение салона в темное время ухудшает видимость и может привести к столкновению.

ВЕРХНИЙ ПЛАФОН

Нажмите кнопку для включения верхних плафонов.

Для выключения плафонов нажмите эту кнопку еще раз.

При открывании боковой или задней двери загорается центральный или задний верхний плафон. Если боковая или задняя дверь остаются открытыми длительное время, то лампы отключаются через 10 минут. Если задняя и все боковые двери закрыты, то вместо немедленного отключения лампы начинают постепенно гаснуть через 10 секунд.

ФОНАРЬ МЕСТНОГО ОСВЕЩЕНИЯ

Для включения переднего фонаря местного освещения нажмите кнопку.

Для выключения нажмите кнопку еще раз.

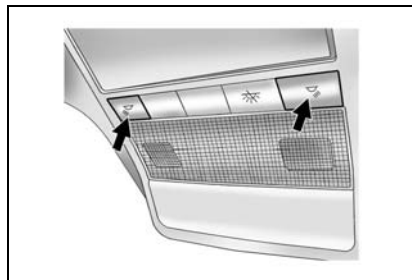
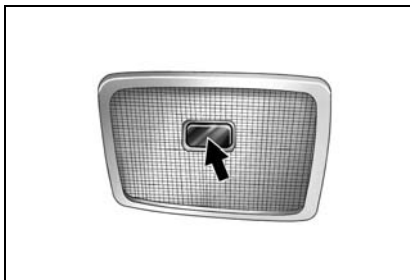

Нажатием кнопки можно отключить верхние плафоны (при ненажатой кнопке), плафон на передней двери и сигнализатор отверстия под ключ.

ПЛАФОН НА ПЕРЕДНЕЙ ДВЕРИ

Плафон на передней двери включается при открывании двери. Если дверь остается открытой длительное время, то лампы плафона отключаются через 10 минут. После закрывания всех дверей плафон горит в течение 10 секунд, затем гаснет.

Плафон на передней панели можно немедленно отключить, нажав кнопку, расположенную на плафоне.

ДЕРЖАТЕЛЬ СОЛНЦЕЗАЩИТНЫХ ОЧКОВ

Для открывания держателя для солнцезащитных очков, расположенного за фонарем местного освещения, нажмите на заднюю часть крышки.

Для закрывания приподнимите крышку держателя и нажмите до защелкивания.

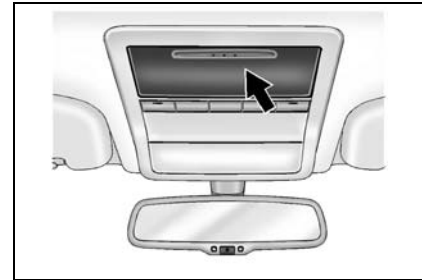
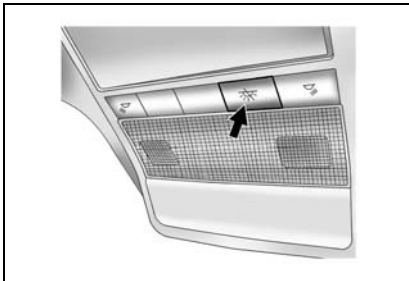

ЛЮК С ЭЛЕКТРОПРИВОДОМ

Включение электропривода люка в крыше производится при включенном зажигании.

ВНИМАНИЕ

Обязательно соблюдайте следующие меры предосторожности:

- Запрещается высовываться через проем люка и высовывать какие-либо предметы.
- Перед открыванием и закрыванием люка убедитесь в отсутствии помех внутри и снаружи.
- Не ставьте на люк или рядом с ним тяжелые предметы.
- Очищайте наружную поверхность люка.
- Покидая автомобиль, плотно закрывайте люк.

Водитель и пассажиры обязательно должны пристегивать ремни безопасности, независимо от того, открыт или закрыт люк в крыше.

Несоблюдение данных мер предосторожности может привести к травмам или повреждению автомобиля.

ОТКРЫВАНИЕ ЛЮКА В КРЫШЕ

- Чтобы открыть люк, проверните выключатель назад. Люк откроется автоматически примерно до 350 мм и останется открытым, пока не повернуть переключатель вперед, назад или вниз. При повторном переводе переключателя назад люк откроется полностью
- Чтобы закрыть люк, нажмите переключатель и поверните его вперед, назад или вниз. Чтобы зафиксировать люк в требуемом положении, отпустите кнопку выключателя.

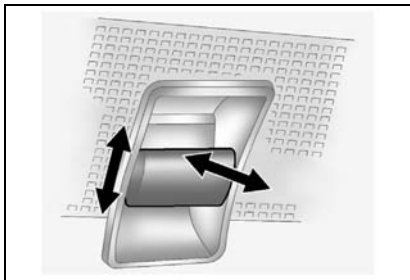

НАКЛОН ЛЮКА В КРЫШЕ

- Чтобы поднять люк, нажмите выключатель вверх и удерживайте в этом положении. Для фиксации люка в требуемом положении отпустите выключатель.
- Для возврата люка в исходное положение нажмите выключатель вниз и удерживайте в данном положении. Для фиксации люка в требуемом положении отпустите выключатель.

ПРИМЕЧАНИЕ

Если ключ зажигания находится в положении "LOCK" или извлечен из замка зажигания, электропривод люка можно использовать в течение 10 минут или до открытия двери.

ВНИМАНИЕ

Периодически осматривайте направляющий рельс и производите его чистку, если он загрязнен. Если в резиновое уплотнение крышки люка попадает грязь, во время работы люка издается шум.

ЧАСЫ С ЦИФРОВОЙ ИНДИКАЦИЕЙ

Часы с цифровой индикацией показывают время, когда ключ зажигания находится в положении ACC или ON. На часах находятся три кнопки установки.

Н: Кнопка становки времени в часах.

- Для перевода часов на 1 час вперед нажмите кнопку Н.
- Для перевода часов более чем на 1 час вперед нажмите и удерживайте кнопку Н до установки требуемого значения.

М: Кнопка установки времени в минутах.

- Для перевода часов на 1 минуту вперед нажмите кнопку М.



- Для перевода часов более чем на 1 минуту вперед нажмите и удерживайте кнопку М до установки требуемого значения.

S: Кнопка установки времени.

Для установки времени на ближайший час нажмите кнопку S.

- Если нажать кнопку, например, когда время в диапазоне от 8:00 до 8:29, то время установится на 8:00.
- Если нажать кнопку, например, когда время в диапазоне от 08:30 до 08:59, то время установится на 9:00.

ПРИМЕЧАНИЕ

Не забывайте устанавливать время на часах при отсоединении и последующем подсоединении аккумуляторной батареи и замене плавких предохранителей.

ПРИКУРИВАТЕЛЬ И ВСПОМОГАТЕЛЬНАЯ ЭЛЕКТРИЧЕСКАЯ РОЗЕТКА

⚠ ВНИМАНИЕ

Цилиндрическая часть корпуса включенного прикуривателя сильно нагревается.

- Не касайтесь цилиндрической части корпуса включенного прикуривателя и не разрешайте детям включать прикуриватель.

Горячий элемент может стать причиной ожогов, повреждения Вашего автомобиля или иного материального ущерба.



Использование прикуривателя

- Поверните ключ зажигания в положение АСС или ON.
 - Нажмите на прикуриватель до упора.
- При нагревании до необходимой температуры прикуриватель автоматически выскакивает.

▲ ВНИМАНИЕ

Перегрев прикуривателя может привести к повреждению нагревательного элемента и самого прикуривателя.

- **Не удерживайте прикуриватель нажатым во время нагрева.**

Это может привести к перегреву прикуривателя.

▲ ВНИМАНИЕ

Включение неисправного прикуривателя представляет опасность.

- **Если прикуриватель не выскакивает из гнезда в течение 30 секунд, его следует вынуть и обратиться в автосервис для ремонта. Рекомендуем обратиться к авторизованному дилеру Chevrolet.**

Неисправный прикуриватель может стать причиной травм и повреждения автомобиля.

Если ключ зажигания находится в положении "LOCK" или извлечен из замка зажигания, прикуриватель можно использовать в течение 10 минут или до открытия двери.

ЭЛЕКТРИЧЕСКАЯ РОЗЕТКА ДЛЯ ДОПОЛНИТЕЛЬНЫХ ПРИБОРОВ

Электрические розетки предназначены для подключения различных электрических устройств, таких как сотовый телефон, электробритва и т.д.

Вспомогательная электрическая розетка расположена за подстаканниками. Другая розетка находится на левой стороне багажного отделения.

Для использования розетки откройте крышку. Закрывайте крышку, если розетка не используется.

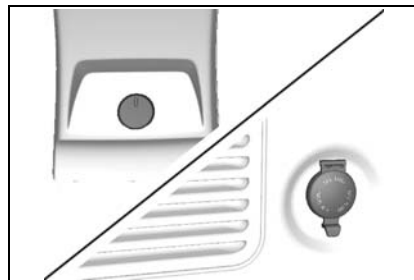

▲ ВНИМАНИЕ

Аккумуляторная батарея может быть разряжена.

- Выключайте электрическое устройство, если оно не используется в течение длительного времени.

Это предотвратит разряд и возможное повреждение аккумуляторной батареи.

ПРИМЕЧАНИЕ

Гнездо питания рассчитано на напряжение 12 В и ток 10 А. Если подключить к гнезду электрооборудование с номиналом, превышающим 12 В и 10 А, подача питания будет отключена автоматически. Используйте только устройства, технические характеристики которого соответствуют указанному пределу нагрузки. Автоматическое отключение вызывает срабатывание предохранителя.

ПЕРЕНОСНАЯ ПЕПЕЛЬНИЦА**▲ ВНИМАНИЕ**

Сигареты и прочие тлеющие материалы могут стать причиной возгорания.

- Не складывайте в пепельницу бумагу и прочие воспламеняющиеся материалы.

Возгорание в пепельнице может стать причиной травмы, повреждения Вашего автомобиля или иного материального ущерба.

Можно использовать переносную пепельницу в переднем подстаканнике.

Чтобы открыть пепельницу, аккуратно приподнимите ее крышку. После использования плотно закройте крышку.

Чтобы очистить пепельницу, слегка поверните верхнюю часть пепельницы против часовой стрелки и выньте ее.



ВЫКЛЮЧАТЕЛЬ ПОДОГРЕВА СИДЕНЬЯ

Выключатели обогрева сиденья расположены под центральным багажным отделением в консоли.

Для включения подогрева сиденья:

1. Включите зажигание.
2. Нажмите выключатель подогревателя нужного сиденья. Загорится индикатор на кнопке.

Для выключения подогрева сиденья снова нажмите данный выключатель. Индикатор на кнопке погаснет.



⚠ ПРЕДУПРЕЖДЕНИЕ

Длительный подогрев сидений может привести к ожогам или повреждению тонкой ткани одежды.

- Не оставляйте подогрев сидений надолго включенным, если одежда выполнена из тонкого материала.

⚠ ВНИМАНИЕ

Возможно повреждение нагревательного элемента, вмонтированного в передние сиденья.

- Не допускайте сильных ударов передних сидений.

⚠ ВНИМАНИЕ

Если температура продолжает подниматься, отключите подогрев и проверьте систему в автосервисе. Рекомендуем обратиться к авторизованному дилеру Chevrolet.

ЗВУКОВОЙ СИГНАЛ

Для включения звукового сигнала нажмите на символ сигнала с любой стороны рулевого колеса.

Звуковой сигнал включается независимо от положения ключа зажигания.



ПОДСТАКАННИКИ

Подстаканники расположены на центральной консоли, а также в подлокотнике заднего ряда сидений.

Для использования заднего подстаканника нажмите кнопку, расположенную над ним. Задний подстаканник выталкивается автоматически.

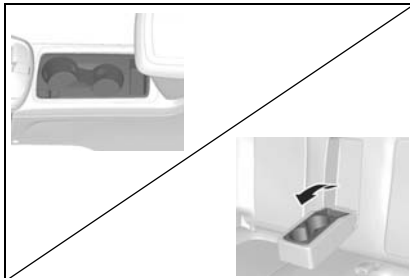

ПЕРЧАТОЧНЫЙ ЯЩИК

▲ ВНИМАНИЕ

В случае столкновения или внезапной остановки открытый перчаточный ящик представляет опасность.

- Запрещается движение автомобиля с открытым перчаточным ящиком.

Открытый перчаточный ящик в случае столкновения может стать причиной травмы или повреждения автомобиля.

Для открывания перчаточного ящика потяните вверх за низ ручки дверцы - загорится подсветка перчаточного ящика. Для закрывания перчаточного ящика

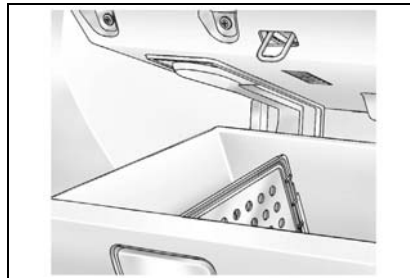

плотно захлопните дверцу - подсветка перчаточного ящика погаснет.

Для размещения крупных предметов внутреннюю перегородку можно снять.

После снятия установите внутреннюю перегородку в паз с левой стороны.

БАГАЖНОЕ ОТДЕЛЕНИЕ В КОНСОЛИ

ПЕРЕДНЕЕ БАГАЖНОЕ ОТДЕЛЕНИЕ В КОНСОЛИ

Чтобы открыть вещевое отделение в консоли пола, потяните за рычаг и поднимите крышку.

Чтобы закрыть крышку вещевого отделения, захлопните ее и надавите до щелчка.

Вы можете использовать дополнительное пространство для хранения вещей, нажав и сместив рычаг на отделении с подстаканниками.

ВИЗИТНИЦА

Визитница имеет прорезь, куда вставляются карточки.

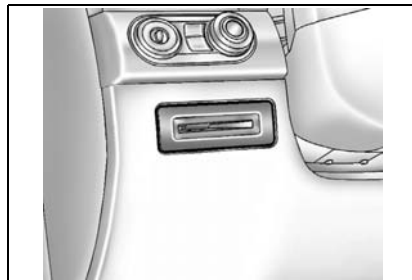
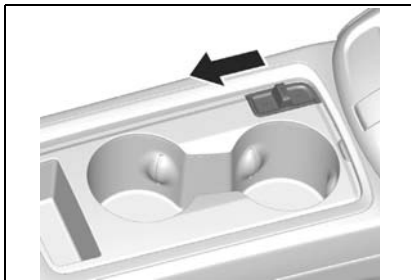

ДЕРЖАТЕЛЬ ДЛЯ МОНЕТ

Для открывания держателя для монет потяните на себя ручку на дверце держателя.

Для закрывания плотно захлопните крышку держателя.

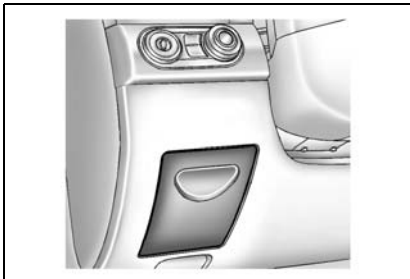

КРЫШКА БАГАЖНОГО ОТДЕЛЕНИЯ

Багаж или иной груз, помещенный в багажное отделение можно закрыть крышкой багажного отделения.

Для опускания потяните на себя ручку крышки и вставьте фиксатор в прорези, расположенные по обе стороны от заднего стекла.

Для поднятия крышки слегка потяните ручку на себя и отпустите. Крышка автоматически отводится назад.

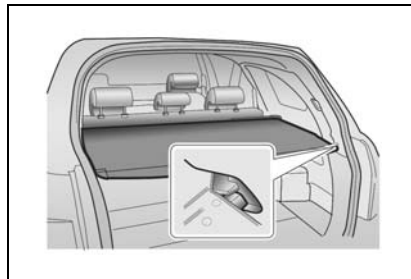

НИЖНИЙ ЛОТОК СИДЕНЬЯ ПЕРЕДНЕГО ПАССАЖИРА

Для использования нижнего лотка сиденья переднего пассажира приподнимите конец лотка и потяните его в сторону приборной панели. Для возвращения лотка в исходное положение толкните его в сторону сиденья.

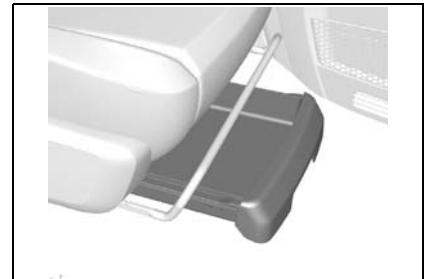

БАГАЖНАЯ НАПОЛЬНАЯ СЕТКА

Багажная напольная сетка предназначена для фиксации мелкого груза на крутых поворотах и резком разгоне и торможении.

Зацепите четыре крючка сети за металлические кольца в углах пола.

БАГАЖНАЯ СЕТКА

Дополнительная багажная сетка служит для перевозки мелкого багажа.

Чтобы установить сеть, прикрепите каждую петлю верхнего угла сети к двум креплениям на задней стороне панели и двум крючкам сети в металлических кольцах по обоим нижним углам пола.

ВНИМАНИЕ

Багажная сетка рассчитана на мелкие предметы.

- Не кладите в сетку массивный багаж.

ДОПОЛНИТЕЛЬНЫЙ ОТСЕК ПОД ПОЛОМ

Под полом багажного отделения имеется дополнительный отсек.

Для доступа к этому отсеку потяните вверх ручку коврика на полу кузова.

ВНИМАНИЕ

Не допускайте, чтобы предметы в данном отсеке по габаритам превышали уровень пола. В противном случае возможно повреждение отсека или пола багажного отделения.

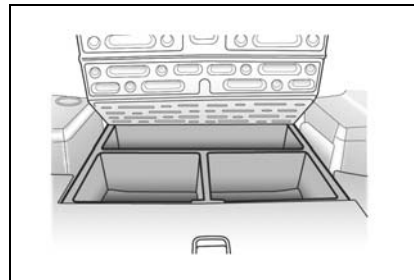
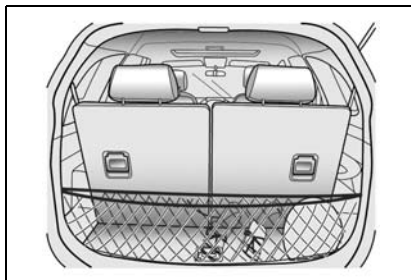
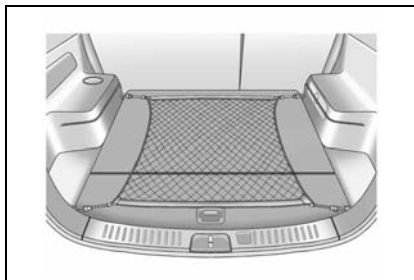

БАГАЖНЫЙ ОТСЕК

По обеим сторонам багажного отсека на полу имеются специальные поддоны.

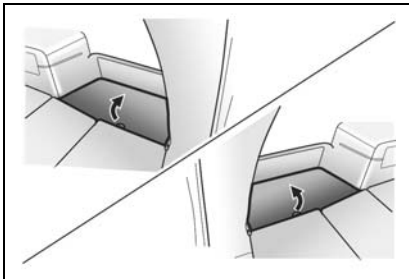

СОЛНЦЕЗАЩИТНЫЕ КОЗЫРЬКИ

Для защиты водителя и пассажиров от ослепления прямыми лучами света в автомобиле имеются мягкие солнцезащитные козырьки.

Солнцезащитные козырьки можно поворачивать вверх, вниз и в сторону.

Маленькое зеркало (по обеим сторонам) и держатель билетов (на стороне водителя) расположены на задней стороне солнцезащитного козырька.

После открывания крышки зеркала загорается сигнализатор солнцезащитного козырька.

Если солнцезащитный козырек в вашем автомобиле снимается, снимите козырек с центрального держателя и начните двигать его из стороны в сторону.

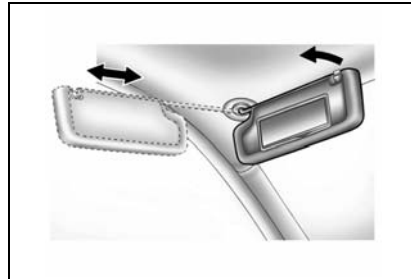

ПОРУЧЕНЬ С ОДЕЖНЫМ КРЮЧКОМ

Над передним и задними пассажирскими дверями находятся поручни. На поручне над каждой задней дверью предусмотрен одежный крючок.

Для использования потяните вниз и удерживайте поручень. После отпускания поручень автоматически возвращается вверх.

Пассажиры могут воспользоваться поручнями при выходе и посадке в автомобиль или держаться за них при динамичном движении.



ВНИМАНИЕ

Висящие на поручнях предметы могут ухудшить обзор для водителя.

- Запрещается вешать какие-либо предметы на поручни, не оборудованные одежным крючком.

Ограничение обзора водителя может привести к столкновению и повлечь за собой травмы, повреждение Вашего автомобиля или иной материальный ущерб.

БАГАЖНИК НА КРЫШЕ

Боковое вещевое отделение используется для удобства перевозки дополнительного груза или громоздких предметов, таких как велосипеды, которые лучше размещать снаружи, чем внутри. Продольные направляющие этого багажника прикреплены к крыше. Выясните у авторизованного дилера детали и правила, касающиеся езды с грузом в багажнике на крыше.

Убедитесь, что груз равномерно распределен по продольным или поперечным направляющим. Нельзя нагружать поверхность люка в крыше.

Нагруженный багажник смещает центр тяжести автомобиля. Следует вести автомобиль с осторожностью при боковом ветре и не ездить с большой скоростью.

Чтобы избежать повреждения или потери груза во время движения, регулярно проверяйте надежность крепления груза.

ПРЕДУПРЕЖДЕНИЕ

- Если вы перевозите предмет, который шире или длиннее багажника на крыше, во время движения он становится уязвим для порывов ветра. Это может привести к потере управления автомобилем. Перевозимый груз может быть внезапно сорван с крыши, что может стать причиной столкновения вашего и других автомобилей и, конечно, нанесет ущерб вашему автомобилю. **Никогда не перевозите предметы, которые длиннее или шире багажника на крыше.**
- Загрузка багажника на крыше смещает центр тяжести автомобиля. Не ездите на высокой скорости. Соблюдайте осторожность при езде в условиях бокового ветра. Несоблюдение этих правил может привести к повреждению автомобиля и травмам.
- Максимально допустимая нагрузка на рельсы багажника на крыше составляет 100 кг. При загрузке автомобиля не превышайте его максимальной емкости.

АНТЕННА

Антенна расположена на заднем окне и окне задней двери. Следите за тем, чтобы не поцарапать внутреннюю поверхность окна и не повредить линии на стекле. Повреждение внутренней поверхности может привести к появлению помех радиоприема.



ВНИМАНИЕ

Использование бритвы или острых предметов для очистки внутренней стороны окна может привести к нарушению радиоприема. В этом случае гарантией не предусмотрено выполнение ремонта. Запрещается чистка внутренней поверхности окна острыми предметами.

3

ВОЖДЕНИЕ АВТОМОБИЛЯ

- ОБКАТКА 3-2
- МЕРЫ ПРЕДОСТОРОЖНОСТИ ПРИ
ВОЖДЕНИИ АВТОМОБИЛЯ 3-2
- ТОПЛИВО 3-4
- РЕГУЛИРОВКА ЗЕРКАЛ 3-7
- РЕГУЛИРОВКА РУЛЕВОГО КОЛЕСА 3-10
- РУЛЕВОЙ УСИЛИТЕЛЬ С ПЕРЕМЕННЫМ
РЕАКТИВНЫМ ДЕЙСТВИЕМ 3-11
- ВЫКЛЮЧАТЕЛЬ ЗАЖИГАНИЯ 3-11
- ЗАПУСК ДВИГАТЕЛЯ 3-13
- ВОЖДЕНИЕ АВТОМОБИЛЯ 3-15
- ТОРМОЗНЫЕ МЕХАНИЗМЫ 3-20
- СИСТЕМА ПОЛНОГО ПРИВОДА 3-26
- СИСТЕМА СТАБИЛИЗАЦИИ 3-26
- СИСТЕМА ПОМОЩИ ПРИ ДВИЖЕНИИ
ВНИЗ 3-28
- СИСТЕМА ТУРБОНАДДУВА 3-30
- РЕКОМЕНДАЦИИ ПО ВОЖДЕНИЮ 3-31
- БУКСИРОВКА ПРИЦЕПА 3-37
- ОТРАБОТАВШИЕ ГАЗЫ ДВИГАТЕЛЯ 3-45
- ЗАЩИТА ОКРУЖАЮЩЕЙ СРЕДЫ 3-46

ОБКАТКА

Для сохранения высоких эксплуатационных характеристик, а также продления срока службы автомобиля первые несколько сотен километров, соблюдайте следующие рекомендации:

- Трогаясь с места, не нажимайте до конца педаль акселератора.
- Начинайте движение только после прогрева двигателя.
- Не допускайте работы двигателя на чрезмерно высоких оборотах.
- Старайтесь избегать резких торможений, за исключением экстренных ситуаций. Это позволит обеспечить нормальную приработку деталей тормозной системы.
- Для предотвращения повреждения двигателя и в целях экономии топлива избегайте резкого троганья с места и разгонов, а также длительной эксплуатации автомобиля с высокой скоростью.
- При разгоне на пониженных передачах не нажимайте до конца педаль акселератора.
- Не допускается буксировка других автомобилей.

МЕРЫ ПРЕДОСТОРОЖНОСТИ ПРИ ВОЖДЕНИИ АВТОМОБИЛЯ

ПЕРЕД ПОСАДКОЙ В АВТОМОБИЛЬ

ПРЕДУПРЕЖДЕНИЕ

- Убедитесь в исправности и чистоте ламп наружных световых приборов, фонарей, систем штатной и аварийной сигнализации.

Данные меры предосторожности способствуют предотвращению аварий, которые могут привести к травмам или повреждению автомобиля.

- Проверьте исправность и чистоту всех окон, внутренних и наружных зеркал заднего вида, фар и фонарей.
- Проверьте наличие следов протечек под автомобилем.
- Проверьте уровень масла в двигателе, а также уровни других жидкостей/масел в моторном отсеке.
- Осмотрите шины на наличие повреждений и соответствие давления воздуха, а также посторонних предметов в протекторах.
- При необходимости устраните обнаруженные недостатки.

ПЕРЕД НАЧАЛОМ ДВИЖЕНИЯ

ПРЕДУПРЕЖДЕНИЕ

Посторонние предметы на приборной панели и задней полке могут затруднять обзор.

- Уберите все посторонние предметы с приборной панели и задней полки.

При резком торможении или столкновении эти предметы могут причинить травмы или повредить автомобиль, двигаясь по инерции.

- Прежде чем приступить к вождению, необходимо освоить основные принципы устройства и работы автомобиля и его оборудования, а также правила безопасной эксплуатации.
- Установите сиденье в удобное положение.
- Отрегулируйте положение внутренних и наружных зеркал.
- Убедитесь, что все пассажиры пристегнули ремни безопасности.
- При включении зажигания проверьте работу сигнализаторов.
- Проверьте показания всех указателей.
- Выключите стояночный тормоз и убедитесь, что индикатор стояночного тормоза погас.

▲▲ ПРЕДУПРЕЖДЕНИЕ

- **Перед началом движения убедитесь, что все пассажиры пристегнули ремни безопасности.**
- **Убедитесь в исправности и чистоте всех окон, зеркал заднего вида, ламп освещения и фонарей.**

▲▲ ВНИМАНИЕ

Убедитесь в равномерном распределении пассажиров и нагрузки на сиденье переднего пассажира и сиденьях 2-го и 3-го рядов.

ВО ВРЕМЯ УПРАВЛЕНИЯ АВТОМОБИЛЕМ

Как водитель автомобиля Вы несете ответственность за собственную безопасность, а также за безопасность своих пассажиров и других участников дорожного движения. Во избежание нежелательных последствий Вы должны полностью сосредоточить свое внимание на управлении автомобилем. Большинство автомобильных аварий происходит из-за невнимательности или отвлечения внимания водителя. Во время движения все внимание водителя должно быть сосредоточено на дороге, других участниках дорожного движения и прочих соответствующих объектах.

На сегодняшний день одной из наиболее распространенных причин отвлечения внимания водителей во время движения признано использование мобильных телефонов. Исследования показали, что использование мобильных телефонов во время движения повышает риск дорожных происшествий. По крайней мере одно научно обоснованное исследование показало, что использование мобильных систем связи— как обычных, так и оснащенных устройствами громкой связи (hands-free),— повышает риск столкновения на 400%.

Использование других типов телефонов, радиопередатчиков и прочих электронных устройств, таких как компьютеры, органайзеры, электронные игры, видеоустройство, система GPS и других навигационных средств повышает риск столкновения в равной степени. Мы не рекомендуем использовать какие-либо устройства во время управления автомобилем.

Во многих странах приняты или находятся на стадии рассмотрения законодательные нормы, запрещающие использование во время вождения автомобиля мобильных телефонов, не оборудованных устройствами громкой связи.

▲▲ ПРЕДУПРЕЖДЕНИЕ

Для обеспечения безопасности вождения от Вас требуется полная концентрация внимания, правильная оценка дорожной ситуации и общий здравый смысл. Во время вождения автомобиля будьте предельно внимательны. Отвлекают внимание следующие действия:

- **ответ на вызовы по сотовому или автомобильному телефону;**
- **Ваши вызовы по сотовому или автомобильному телефону;**
- **регулировка сиденья, рулевого колеса и зеркал;**
- **использование каких-либо электронных устройств;**
- **обращение к карте или другим информационным материалам;**
- **отстегивание и пристегивание ремня безопасности;**
- **поиск мелких монет при приближении к пункту оплаты за проезд;**
- **прочие действия, отвлекающие внимание от выполнения задачи по обеспечению безопасности вождения автомобиля.**

(Продолжение)

⚠ ПРЕДУПРЕЖДЕНИЕ

(Продолжение)

Подобные действия значительно повышают риск дорожного происшествия, которое может привести к травмам или гибели.

По мере возможности избегайте подобных действий и выполняйте их до начала движения или при остановке автомобиля в безопасном месте.

ТОПЛИВО**РЕКОМЕНДУЕМОЕ ТОПЛИВО**

Обязательно используйте неэтилированный бензин с октановым числом 95.

Качество топлива и содержащиеся в нем присадки оказывают существенное влияние на мощность двигателя, динамику автомобиля и ресурс двигателя.

Топливо с низким октановым числом может вызывать детонацию в двигателе.

⚠ ВНИМАНИЕ

- Использование топлива с октановым числом ниже 95 может привести к выходу двигателя из строя. (В некоторых странах допускается использовать неэтилированный бензин с октановым числом 91. За разъяснениями рекомендуем обратиться в авторизованный сервис-центр.)
- Использование этилированного топлива приводит к повреждению системы выпуска отработанных газов и к потере права на гарантию. Использование топлива с качеством, не соответствующим ГОСТ Р 51105-97 "Топлива для двигателей внутреннего сгорания. Неэтилированный бензин. Технические условия." и/или ГОСТ Р 51866-2002 "Топлива моторные. Бензин неэтилированный. Технические условия.", может привести к повреждению двигателя и к потере права на гарантию

ПРИМЕЧАНИЕ

Для предотвращения случайного использования этилированного бензина на Вашем автомобиле предусмотрена заливная горловина топливного бака меньшего диаметра, чем диаметр наконечника заправочного пистолета для этилированного бензина.

Нельзя использовать метанол (метиловый спирт)

Для заправки автомобиля запрещается использовать топливо, содержащее метанол.

Использование такого топлива приводит к ухудшению эксплуатационных характеристик автомобиля и повреждению компонентов системы питания топливом.

⚠ ВНИМАНИЕ

Использование метанола может повредить систему питания топливом. Подобное нарушение правил эксплуатации автомобиля может привести к аннулированию гарантии.

Эксплуатация в зарубежных странах

При поездке на автомобиле в другую страну:

- Соблюдайте все правовые нормы по регистрации и страхованию.
- Удостоверьтесь в наличии подходящего топлива.

ТОПЛИВО ДЛЯ ДИЗЕЛЬНОГО ДВИГАТЕЛЯ

Используйте только дизельное топливо, соответствующее ТЕХНИЧЕСКОМУ РЕГЛАМЕНТУ «О ТРЕБОВАНИЯХ К АВТОМОБИЛЬНОМУ И АВИАЦИОННОМУ БЕНЗИНУ, ДИЗЕЛЬНОМУ И СУДОВОМУ ТОПЛИВУ, ТОПЛИВУ ДЛЯ РЕАКТИВНЫХ ДВИГАТЕЛЕЙ И ТОПОЧНОМУ МАЗУТУ» (приложение 2). Топливо должно быть не ниже класса 4 (с содержанием серы не более 50 мг/кг). Не используйте дизельное топливо для судовых двигателей, топливо коммунально-бытового назначения, биодизельное топливо (такое, как рапсовое масло или биодизель) в чистом или разбавленном виде, аквазол и подобные дизельно-водные эмульсии.

Текучесть и фильтруемость дизельного топлива зависит от температуры.

В зимний период на рынке доступно дизельное топливо с улучшенными низкотемпературными свойствами. Перед запуском двигателя в холодное время года убедитесь в том, что бак заполнен зимним топливом.

⚠ ВНИМАНИЕ

Использование топлива неподходящего сорта или добавление в топливный бак неправильных присадок может вызвать серьезные повреждения двигателя и каталитического нейтрализатора.

⚠ ВНИМАНИЕ

Во время заправки топливом убедитесь в использовании правильного топлива (бензин или дизельное), соответствующее данному автомобилю.

Заправка бензином автомобиля с дизельным двигателем может нанести автомобилю серьезный вред.

Если автомобиль оборудован дизельным двигателем, то убедиться в использовании правильного топлива можно, посмотрев информацию на крышка заливной горловины топливного бака.

ЗАПРАВКА ТОПЛИВНОГО БАКА

1. Заглушите двигатель.
2. Откройте дверь, нажав переключатель блокировки замка двери на облицовке двери водителя. Для получения дополнительной информации см. "ДВЕРНЫЕ ЗАМКИ" алфавитным указателе. Дверцу заливной горловины топливного бака можно открыть руками. Она расположена на левой задней стороне автомобиля.

ПРИМЕЧАНИЕ

Если в холодную погоду откидная крышка топливного бака не открывается, слегка постучите по крышке. Затем попытайтесь открыть еще раз.

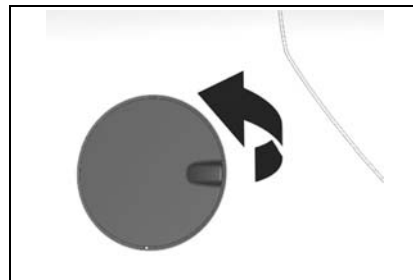

3. Медленно поверните крышку заправочной горловины против часовой стрелки. В случае появления шипящего звука дождитесь его прекращения, прежде чем полностью отвинчивать крышку.
4. Снимите крышку. Крышка прикреплена к автомобилю. Поместите крышку в предусмотренный держатель с внутренней стороны откидной крышки.

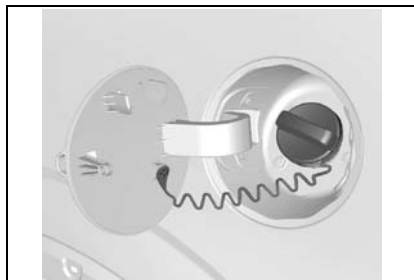

 ПРЕДУПРЕЖДЕНИЕ
<p>Пары топлива легко воспламеняются.</p> <ul style="list-style-type: none">• Держите бензин подальше от источников пламени, искр и тлеющих материалов.• Заглушите двигатель. <p>Воспламенение паров бензина может привести к тяжелым ожогам и повреждению автомобиля.</p>

5. После заправки топливом завинтите колпачок. Поверните крышку по часовой стрелке до щелчков.
6. Закройте дверцу заливной горловины топливного бака.

 ВНИМАНИЕ
<p>Не допускайте попадания бензина на лакокрасочное покрытие автомобиля.</p> <ul style="list-style-type: none">• При попадании бензина на поверхность автомобиля как можно быстрее промойте данную зону чистой холодной водой. <p>Бензин может повредить лакокрасочное покрытие.</p>

Заправка топливом из бочек и канистр



ПРЕДУПРЕЖДЕНИЕ

В целях безопасности канистры, насосы и шланги должны быть надлежащим образом заземлены. Разряд статического электричества может вызвать воспламенение паров бензина. Это может привести к ожогам и повреждению автомобиля.

Обязательно соблюдайте следующие меры предосторожности:

- При заправке топливного бака используйте заземленные насосы и шланги с встроенным заземлением.
- Запрещается заправлять канистру в автомобиле - канистра должна стоять вне автомобиля.
- Перед подачей топлива убедитесь в наличии контакта между заправочным наконечником и внутренней поверхностью горловины. Контакт необходимо поддерживать до завершения заправки.
- Держите бензин подальше от источников пламени, искр и тлеющих материалов.

РЕГУЛИРОВКА ЗЕРКАЛ

НАРУЖНЫЕ ЭЛЕКТРИЧЕСКИЕ ЗЕРКАЛА ЗАДНЕГО ВИДА

Отрегулируйте наружные зеркала заднего вида так, чтобы были видны обе боковины автомобиля и обе стороны дороги позади автомобиля.

С помощью регулировочного выключателя на приборной панели со стороны водителя, под боковой вентиляционной решеткой, можно регулировать наружные зеркала заднего вида вверх-вниз и вправо-влево. Для регулировки зеркал замка зажигания необходимо установить в положение "ACC" или "ON". После перевода ключа зажигания в положение "LOCK" зеркала

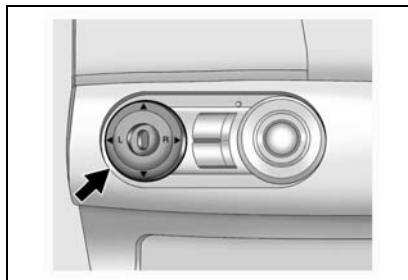

можно регулировать еще в течение 10 минут или до открытия двери.

1. Выбор зеркала для регулировки производится переводом кнопки выключателя в положение "L" для левого зеркала или "R" для правого.
2. Отрегулируйте положение выбранного зеркала вверх-вниз и вправо-влево, нажимая на соответствующие стороны регулировочной панели.

Наружные зеркала имеют выпуклую поверхность и снабжены наклейками с надписью следующего содержания:

ОТРАЖАЕМЫЕ В ЗЕРКАЛЕ ОБЪЕКТЫ НА САМОМ ДЕЛЕ БЛИЖЕ, ЧЕМ КАЖУТСЯ.

Используйте наружные зеркала для расширения зоны обзора позади автомобиля.

Внутреннее зеркало используйте для определения размера и расстояния до объектов, отражающихся в боковом зеркале заднего вида.

При использовании только обоих (выпуклых) зеркал возможна неверная оценка размера объектов позади автомобиля и расстояния до них.

▲▲ ПРЕДУПРЕЖДЕНИЕ

- Обязательно следите за надлежащей регулировкой зеркал и пользуйтесь ими при вождении для обзора окружающих объектов и автомобилей.

Неверная оценка расстояния между вашим автомобилем и другими объектами может привести к столкновению и повлечь за собой повреждение вашего автомобиля или причинить иной материальный ущерб, а также стать причиной травм.

▲▲ ВНИМАНИЕ

Неправильный уход может привести к повреждению зеркал.

- Не пытайтесь соскабливать лед с поверхности зеркала.
- Если лед или иной материал затрудняет перемещение зеркала, не прилагайте усилий при регулировке.
- Для удаления льда обработайте поверхность размораживающим составом или струей горячего воздуха.

Поврежденные зеркала, ухудшая обзор, повышают риск столкновения.

▲▲ ПРЕДУПРЕЖДЕНИЕ

- Запрещается эксплуатация автомобиля со сложенными наружными зеркалами заднего вида.

Это может ухудшить обзор и привести к столкновению.

СКЛАДЫВАЮЩЕЕСЯ ЗЕРКАЛО С РУЧНЫМ ПРИВОДОМ

Для обеспечения безопасности пешеходов внешние зеркала складываются от удара определенной силы. Чтобы вернуть зеркало в рабочее положение, нужно слегка надавить на его корпус.

ПРИМЕЧАНИЕ

Запрещается эксплуатация автомобиля со сложенными наружными зеркалами заднего вида. Это может ухудшить обзор и привести к столкновению.

ЭЛЕКТРИЧЕСКОЕ СКЛАДНОЕ ЗЕРКАЛО

Для складывания наружных зеркал заднего вида к боковинам кузова нажмите кнопку электрического складного зеркала. Зеркала могут складываться, только если замок зажигания находится в положении "ACC" или "ON". После перевода ключа зажигания в положение "LOCK" зеркала можно сложить еще в течение 10 минут или до открытия двери.

Для возврата зеркал в исходное положение снова нажмите данную кнопку.

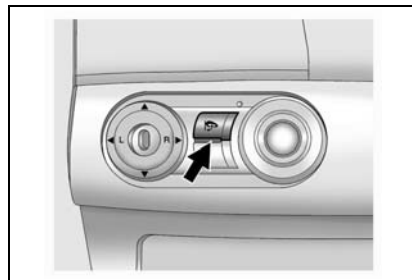

▲ ПРЕДУПРЕЖДЕНИЕ

- Во время движения запрещается нажимать кнопку электрического складного зеркала.
- Запрещается эксплуатация автомобиля со сложенными наружными зеркалами заднего вида

Это может ухудшить обзор и привести к столкновению.

ВНУТРЕННЕЕ ЗЕРКАЛО ЗАДНЕГО ВИДА

Регулировка внутреннего зеркала заднего вида вверх-вниз и вправо-влево осуществляется вручную.

Изменение положения внутреннего зеркала заднего вида для вождения в светлое и темное время суток производится регулировочным рычажком.

Это снижает степень ослепления водителя фарами находящихся сзади автомобилей.

▲ ПРЕДУПРЕЖДЕНИЕ

При установке зеркала в ночное положение может ухудшиться четкость обзора.

- Будьте особенно внимательны при использовании внутреннего зеркала заднего вида в ночном положении.

Недостаточно четкий задний обзор при вождении может привести к столкновению и повлечь за собой повреждение Вашего автомобиля или иной материальный ущерб, а также стать причиной травм.

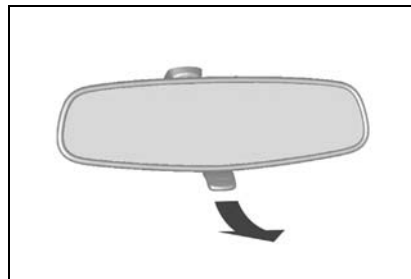

ЗЕРКАЛО С ЭЛЕКТРОХРОМНЫМ ПОКРЫТИЕМ

Ваш автомобиль может быть оборудован зеркалом с электрохромным покрытием (ЕСМ), которое автоматически уменьшает ослепляющий эффект от фар сзади идущего автомобиля, обеспечивая для глаз равномерное восприятие интенсивности света.

Для включения зеркала "ЕСМ" нажмите кнопку на футляре зеркала. Загорится сигнализатор на кнопке. Включение зеркала осуществляется при включенном зажигании.

Для выключения зеркала ЕСМ снова нажмите данную кнопку.

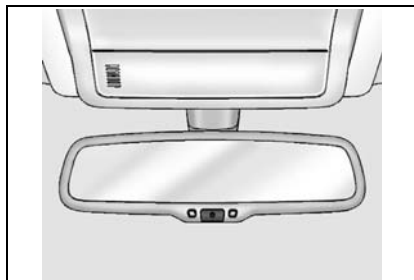

▲ ВНИМАНИЕ

Для измерения интенсивности окружающего света и света от фар сзади идущих автомобилей установлены два фотозлемента.

- Не закрывайте данные фотозлемента и не вешайте никакие предметы на зеркало с электрохромным покрытием.

Это может ограничить работу зеркала с электрохромным покрытием и лишить возможности его использования.

РЕГУЛИРОВКА РУЛЕВОГО КОЛЕСА

▲ ПРЕДУПРЕЖДЕНИЕ

При движении автомобиля водитель должен сохранять полный контроль над рулевым колесом.

- Запрещается регулировать положение рулевого колеса при движении автомобиля.

Регулирование положения рулевого колеса при движении автомобиля может привести к потере управления автомобилем.

Рулевое колесо следует регулировать только в стоящем автомобиле с разблокированным замком рулевой колонки.

Рулевое колесо можно регулировать с помощью рычага, расположенного на левой стороне рулевой колонки.

Чтобы наклонить рулевое колесо, крепко возьмите его и потяните рычаг вниз. Затем переместите рулевое колесо в удобное положение и потяните рычаг вверх до упора, чтобы зафиксировать колонку.

▲ ВНИМАНИЕ

- **Запрещается эксплуатация автомобиля с рулевым колесом в крайнем верхнем положении.**

Используйте данное положение исключительно для облегчения выхода и посадки в автомобиль.

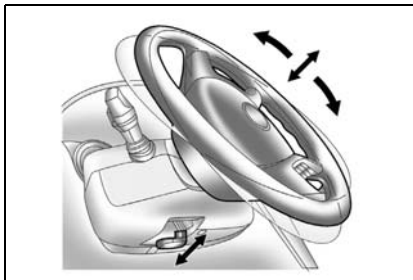

РУЛЕВОЙ УСИЛИТЕЛЬ С ПЕРЕМЕННЫМ РЕАКТИВНЫМ ДЕЙСТВИЕМ (ПО СКОРОСТИ)

Рулевой усилитель с переменным реактивным действием по скорости (SSPS) изменяет усилие на рулевом колесе в зависимости от изменения скорости автомобиля.

На низких скоростях, для облегчения маневрирования при поворотах и парковке, данная система обеспечивает максимальное усилие. На высоких скоростях усилие рулевого управления снижается, предоставляя водителю возможность более жесткого управления и обеспечения курсовой устойчивости автомобиля.

Система SSPS осуществляет регулирование за счет снижения подачи рабочей жидкости в усилителе рулевого управления от насоса на механизм рулевого усилителя при увеличении скорости автомобиля. На неподвижном автомобиле система SSPS обеспечивает максимальную подачу рабочей жидкости на рулевой механизм. При увеличении скорости автомобиля подача рабочей жидкости на рулевой механизм снижается.

В случае неисправности системы увеличивается усилие на рулевом колесе при низких скоростях и горит сигнализатор неисправности SSPS.

См. "СИГНАЛИЗАТОР НЕИСПРАВНОСТИ SSPS" в алфавитном указателе.

ВЫКЛЮЧАТЕЛЬ ЗАЖИГАНИЯ

Выключатель зажигания расположен с правой стороны рулевой колонки и имеет следующие положения: LOCK, ACC, ON и START.

• Положение LOCK

Для блокировки рулевого колеса извлеките ключ зажигания и поверните рулевое колесо до блокирования.



Для облегчения поворачивания ключа при разблокировании слегка подвигайте рулевое колесо вправо-влево и поверните ключ в положение ACC.

• Положение ACC

Двигатель можно заглушить без блокирования рулевого колеса, повернув ключ зажигания в положение ACC. Для поворота ключа из положения ACC в положение LOCK слегка нажмите на ключ и поверните в положение LOCK.

Если ключ зажигания находится в положении "ACC", то могут работать некоторые электрические устройства, такие как радиоприемник, прикуриватель, электрические стеклоподъемники и люк в крыше автомобиля.

ВНИМАНИЕ

- Не оставляйте ключ в положении ACC более чем на 20 минут.

Это приведет к разряду аккумуляторной батареи.

• Положение ON

Предназначено для включения питания системы зажигания и электрических устройств.

ВНИМАНИЕ

- Не оставляйте ключ в положении ON при неработающем двигателе более чем на 20 минут.

Это приведет к разряду аккумуляторной батареи.

• Положение START

Предназначено для запуска двигателя. После запуска двигателя отпустите ключ - он автоматически возвращается в положение ON.

Перед поворотом ключа в положение START убедитесь, что двигатель заглушен.

ПРЕДУПРЕЖДЕНИЕ

- При движении запрещается поворачивать ключ зажигания в положение OFF.

Это может привести к потере водителем управления автомобилем и отключению усилителя тормозов и стать причиной повреждения автомобиля, травм или даже гибели.

ПРЕДУПРЕЖДЕНИЕ

- Не просовывайте руку к замку зажигания через рулевое колесо.

Рулевое колесо может внезапно повернуться, что приведет к потере водителем управления автомобилем и причинить травмы пальцев или рук.

СИСТЕМА ИММОБИЛАЙЗЕРА

Система иммобилайзера представляет собой дополнительное средство противоугонной защиты автомобиля и служит для предотвращения несанкционированного запуска двигателя.

К автомобилям, оснащенным системой иммобилайзера, подходит только механический ключ зажигания с электронно-закодированным транспондером. Транспондер находится внутри ключа и невидим снаружи.

Для пуска двигателя могут использоваться только опознаваемые ключи. Неопознанные ключи могут только отпирать двери. Система иммобилайзера обесточивает систему зажигания, топливный насос и топливные форсунки.

После поворота ключа зажигания в положение "LOCK" и извлечения из замка зажигания двигатель автоматически блокируется.

См. "КЛЮЧИ" в алфавитном указателе.

Если при повороте ключа зажигания в положение "START" система иммобилайзера не опознает электронный код, то двигатель не запускается.

При возникновении неисправности в системе иммобилайзера загорается соответствующий сигнализатор. В этом случае необходимо как можно скорее обратиться в автосервис. Рекомендуем обратиться к авторизованному дилеру Chevrolet.

ЗАПУСК ДВИГАТЕЛЯ

ПЕРЕД ЗАПУСКОМ ДВИГАТЕЛЯ

- Проверьте поверхность под автомобилем на отсутствие утечек.
- Убедитесь в чистоте всех окон и фонарей.
- Осмотрите шины на предмет повреждений и соответствие давления воздуха, а также посторонних предметов в протекторах.
- Отрегулируйте положения сидений и подголовников.
- Отрегулируйте положение внутренних и наружных зеркал.
- Пристегните ремень безопасности и проследите за пристегиванием ремней всеми пассажирами.
- При включении зажигания проверьте работу сигнализаторов и индикаторов на приборной панели.
- Периодически, например, при заправке топливом, выполняйте проверки в соответствии пунктами технического обслуживания, указанными в данном руководстве.

▲ ВНИМАНИЕ

- Не допускайте непрерывной работы стартера более 15 секунд.
- Если двигатель не запустился, подождите 10 секунд перед повторной попыткой.

Это предотвратит повреждение стартера.

ПРИМЕЧАНИЕ

Если при пуске двигатель "залило" топливом, выжмите до упора педаль акселератора, и, удерживая педаль в этом положении, заведите двигатель.

Запуск дизельного двигателя

Вставьте ключ зажигания в замок зажигания и поверните его в положение "ON", не нажимая педаль акселератора. Загорается индикатор свечей накаливания (☺) и горит до тех пор, пока свечи накаливания не прогреются достаточно для холодного пуска двигателя. Сразу после отключения индикатора свечей накаливания запускайте двигатель.

МЕХАНИЧЕСКАЯ КОРОБКА ПЕРЕДАЧ

1. Пристегните ремень безопасности и проследите за пристегиванием ремней всеми пассажирами.
2. Задействуйте стояночный тормоз, если он не был задействован.
3. Убедитесь в правильном положении сидений, подголовников и зеркал, при необходимости отрегулируйте.
4. Убедитесь, что рычаг переключения передач находится в нейтральном положении (NEUTRAL) и выжмите до упора педаль сцепления.
5. Не нажимая на педаль акселератора, поверните ключ зажигания в положение START и после запуска двигателя отпустите ключ. Если двигатель запускается, но снова глохнет, то перед следующей попыткой запуска выждите 10 секунд.
6. После запуска дайте двигателю поработать на холостых оборотах не менее 30 секунд.
7. Отпустите стояночный тормоз.
8. В начале движения на коротком отрезке пути поддерживайте средние обороты, пока двигатель не прогреется до нормальной рабочей температуры, особенно в холодную погоду.

АВТОМАТИЧЕСКАЯ КОРОБКА ПЕРЕДАЧ

1. Пристегните ремень безопасности и проследите за пристегиванием ремней всеми пассажирами.
2. Задействуйте стояночный тормоз, если он не был задействован.
3. Убедитесь в правильном положении сидений, подголовников и зеркал, при необходимости отрегулируйте их.
4. Убедитесь, что рычаг переключения передач в положении "P" (стоянка).

ПРИМЕЧАНИЕ

Двигатель запускается только если рычаг переключения передач находится в положении "P" или "N".

5. Не нажимая на педаль акселератора поверните ключ зажигания в положение START и после запуска двигателя отпустите ключ. Если двигатель запускается, но снова глохнет, то перед следующей попыткой запуска выждите 10 секунд.
6. После запуска дайте двигателю поработать на холостых оборотах не менее 30 секунд.
7. Отпустите стояночный тормоз.
8. В начале движения на коротком отрезке пути поддерживайте средние обороты, пока двигатель не прогреется до нормальной рабочей температуры, особенно в холодную погоду.



ПРЕДУПРЕЖДЕНИЕ

Хотя запуск двигателя возможен, когда рычаг переключения передач находится в положении "N", используйте данное положение только в случае невозможности нормального запуска.

См. "ПРОГРАММА АВАРИЙНОГО ПЕРЕКЛЮЧЕНИЯ ПЕРЕДАЧ АВТОМАТИЧЕСКОЙ ТРАНСМИССИИ" в алфавитном указателе.

ВОЖДЕНИЕ АВТОМОБИЛЯ

МЕХАНИЧЕСКАЯ КОРОБКА ПЕРЕДАЧ

Для переключения передачи выжмите педаль сцепления до упора, переведите рычаг переключения передач в положение нужной передачи и медленно отпустите сцепление.

Чтобы включить передачу заднего хода, нажмите кнопку на обратной стороне ручки рычага и одновременно сместите рычаг в нужное положение.

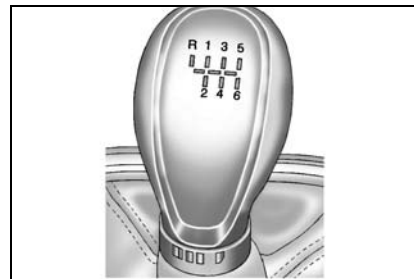

▲ ВНИМАНИЕ

- Перед переключением между передачами переднего и заднего хода обязательно полностью останавливайте автомобиль.

Переключение между передачами переднего и заднего хода на движущемся автомобиле может привести к повреждению коробки передач.

▲ ВНИМАНИЕ

- Во время движения без необходимости не держите ногу на педали сцепления.

Это может ускорить износ компонентов сцепления.

АВТОМАТИЧЕСКАЯ КОРОБКА ПЕРЕДАЧ

Автоматическая коробка передач на Вашем автомобиле является шестиступенчатой коробкой передач с электронным управлением.

Положения рычага переключения передач

- **P (СТОЯНКА):**
Блокировка передних колес. Переключайтесь в положение P только на стоящем автомобиле и при задействованном стояночном тормозе.
- **R (ЗАДНИЙ ХОД):**
Переключайтесь в положение R только в стоящем автомобиле.
- **N (НЕЙТРАЛЬНОЕ):**
Нейтральное положение коробки передач.
- **D (передачи переднего хода):**
Данный диапазон предназначен для всех нормальных режимов движения. Позволяет переключаться на все пять передач переднего хода.

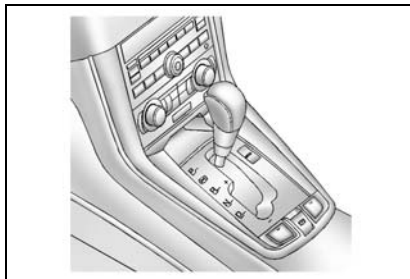
**▲ ВНИМАНИЕ**

- Не используйте положение P (стоянка) вместо стояночного тормоза.
- Заглушите двигатель, задействуйте стояночный тормоз и извлеките ключ зажигания при выходе из автомобиля.
- Ни в коем случае не оставляйте без присмотра автомобиль с работающим двигателем.

Рычаг переключения передач в ручном режиме

Ниже описано переключение между передачами.

➡: Для переключения выжмите педаль тормоза и нажмите кнопку разблокировки.

Черными стрелками обозначены диапазоны, для переключения в которые нужно нажимать на кнопку освобождения блокировки.

➡: Для переключения нажмите кнопку разблокировки.

Белыми стрелками обозначены диапазоны, для переключения в которые не нужно нажимать на кнопку освобождения блокировки.

➡ : Свободное переключение.

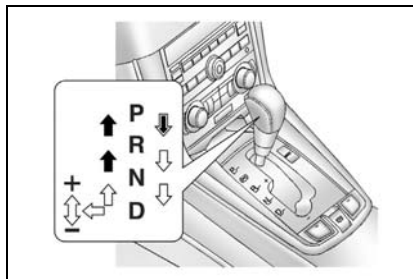

Вне зависимости от того, движется автомобиль или стоит, в ручной режим можно перейти, переведя рычаг переключения передач из положения "D" влево в паз ручного режима. Чтобы вернуться в режим работы "D", переведите рычаг переключения передач обратно вправо в основной паз.

В ручном режиме перемещение рычага переключения передач вперед или назад позволяет быстро переключиться на соседнюю передачу. В отличие от ручной коробки передач ручной режим позволяет переключать передачи при нажатой педали акселератора.

ВВЕРХ (+) : передвиньте рычаг вперед один раз, чтобы перейти на следующую более высокую передачу.

ВНИЗ (-) : передвиньте рычаг назад один раз, чтобы перейти на следующую более низкую передачу.

ПРИМЕЧАНИЕ
<p>В ручном режиме можно переключаться только между пятью передними передачами.</p> <p>Для движения назад или остановки автомобиля переместите рычаг переключения передач в соответствующее положение: "R" или "P".</p>

ПРИМЕЧАНИЕ
<ul style="list-style-type: none"> • В ручном режиме переход к пониженным передачам при замедлении автомобиля выполняется автоматически. При остановке автомобиля автоматически устанавливается первая передача. • Для поддержания безопасности и эксплуатационных характеристик автомобиля на требуемом уровне система может не выполнить некоторые переключения при перемещении рычага переключения передач. • Прежде чем тронуться места на скользкой дороге, переведите рычаг переключения передач в положение + (вверх). Это приводит к включению второй передачи, которая больше подходит для плавного разгона на скользкой дороге. Передвиньте рычаг в положение - (вниз), чтобы вернуться на первую передачу.

ВНИМАНИЕ

- В ручном режиме водитель должен переходить на более высокую передачу в соответствии с преобладающими дорожными условиями, стараясь удерживать частоту вращения двигателя ниже красной зоны.
- Так как резкое торможение двигателем и/или резкое ускорение может вызвать пробуксовку, на пониженную передачу следует переходить осторожно, в соответствии со скоростью автомобиля.

Троганье с места

1. После прогрева двигателя, продолжая нажимать на педаль тормоза, переведите рычаг переключателя передач в положение R или D.

ВНИМАНИЕ

- Не переключайтесь между положениями D (передний ход) и R (задний ход) или P (стоянка) во время движения автомобиля.

Это приведет к повреждению коробки передач и может стать причиной травмы.

2. Отпустите стояночный тормоз и педаль тормоза.
3. Чтобы тронуться с места, медленно нажмите на педаль акселератора.

Перевод переключателя передач из положения "P" (стоянка)

Автомобиль оборудован системой блокировки рычага переключателя передач, связанной с педалью тормоза (BTSI). Перед переводом переключателя передач из положения "P" (стоянка) включите зажигание и выжмите до упора педаль тормоза. В случае невозможности перевода переключателя передач из положения "P" при включенном зажигании и нажатой педали тормоза выполните следующее:

1. Выключите зажигание и извлеките ключ.
2. Нажмите и удерживайте педаль тормоза.
3. Уберите резиновый коврик.

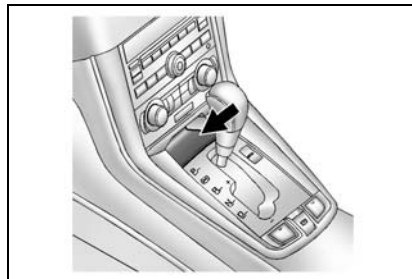

4. Вставьте ключ зажигания в прорезь.
5. Установите рычаг переключателя передач в нейтральное положение "N".
6. Извлеките ключ зажигания из прорези.
7. Запустите двигатель и переведите рычаг переключателя передач в нужное положение.
8. Уложите на место резиновый коврик.
9. При первой возможности выполните ремонт автомобиля.

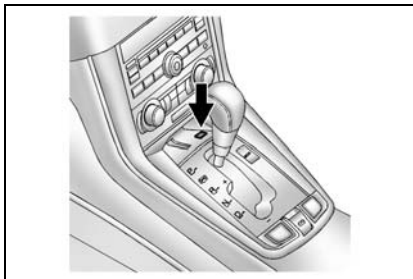

ПРЕДУПРЕЖДЕНИЕ

Во избежание повреждения коробки передач соблюдайте следующие правила:

- Не нажимайте на педаль акселератора при переключении из положения Р или N в положение R или D. Это может привести не только к повреждению коробки передач, но и к потере управления автомобилем.
- По мере возможности старайтесь использовать положение D.
- Запрещается переключаться из положения Р в положение R во время движения автомобиля.
- При остановке на подъеме не удерживайте автомобиль на месте путем нажатия на педаль акселератора. Используйте рабочий тормоз.

(Продолжение)

ПРЕДУПРЕЖДЕНИЕ

(Продолжение)

- При переключении из положения Р или N в положение R или на передачу переднего хода нажмите на педаль тормоза.

В противном случае возможно повреждение коробки передач или неожиданная реакция автомобиля, которая может привести к потере водителем управления автомобилем и повлечь за собой травмы или повреждение Вашего автомобиля или иной материальный ущерб.

Режим пониженного расхода топлива

На вашем автомобиле может быть предусмотрен режим пониженного расхода топлива. При его включении расход топлива может заметно сократиться.

Режим пониженного расхода топлива включается нажатием кнопки Eco рядом с рычагом переключения передач. При включении этого режима в комбинации приборов загорается соответствующий индикатор.

См. "ИНДИКАТОР РЕЖИМА Пониженного РАСХОДА ТОПЛИВА" в алфавитном указателе. При повторном нажатии кнопки режим пониженного расхода топлива выключается.

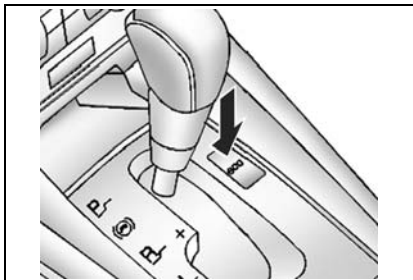

Если режим пониженного расхода топлива включен:

- При этом переключение на более высокие передачи будет происходить быстрее, а на более низкие — с задержкой.
- Блокировка гидротрансформатора будет происходить раньше, а разблокировка позже.
- Педаль акселератора будет менее чувствительна.
- При замедлении электроника автомобиля будет раньше отключать подачу топлива в цилиндры двигателя. Не используйте режим пониженного расхода топлива при буксировке.

ТОРМОЗНЫЕ МЕХАНИЗМЫ

Тормозная система предназначена для обеспечения торможения автомобиля при самых разных условиях движения.

Автомобиль оборудован передними и задними дисковыми тормозными механизмами и тормозной системой с двухконтурным приводом.

При неисправности одного тормозного контура возможна остановка автомобиля с помощью исправного контура. Но в этом случае увеличивается тормозной путь и требуется большее усилие нажатия на педаль тормоза.



ПРЕДУПРЕЖДЕНИЕ

При неисправности одного тормозного контура требуется большее усилие при нажатии на педаль тормоза и увеличивается тормозной путь.

- Немедленно обратитесь на станцию техобслуживания для проверки тормозной системы и проведения необходимого ремонта. Рекомендуем обратиться к авторизованному дилеру Chevrolet.

▲ ПРЕДУПРЕЖДЕНИЕ

Если при нажатии на педаль тормоза ход педали увеличился по сравнению с нормальным ходом, то возможно, что необходим ремонт тормозной системы.

- Незамедлительно обратитесь на станцию техобслуживания. Рекомендуем обратиться к авторизованному дилеру Chevrolet.

▲ ВНИМАНИЕ

- Во время движения без необходимости не держите ногу на педали тормоза.

Это ведет к ускоренному изнашиванию компонентов тормозных механизмов. Кроме того, это приводит к перегреву тормозов, вызывая увеличение тормозного пути и снижение безопасности движения

Дополнительный стоп-сигнал (или стоп-сигналы задних фонарей) мигает несколько раз, предупреждая водителей движущихся за вами транспортных средств;

- Хотя тормозные механизмы задействованы, скорость автомобиля превышает определенное значение.
- Если одновременно работает АБС.

ВЛАГА НА ТОРМОЗНЫХ МЕХАНИЗМАХ

Во время движения по лужам или на автомойке в компоненты тормозных механизмов может попадать влага.

Для восстановления нормального торможения выполните следующее:

1. Оцените дорожную обстановку в отношении автомобилей позади.
2. Продолжайте движение с безопасной скоростью и достаточной дистанцией до автомобилей, едущих сзади и параллельно.
3. Плавно нажмите на педаль тормоза до восстановления нормального торможения.

ПЕРЕГРЕВ ТОРМОЗНЫХ МЕХАНИЗМОВ

При интенсивном торможении на крутых затяжных спусках может происходить временный перегрев тормозных механизмов. При спуске переключитесь на пониженную передачу. Не допускайте длительных торможений.

См. далее раздел "ТОРМОЖЕНИЕ ДВИГАТЕЛЕМ" или алфавитный указатель.

▲ ПРЕДУПРЕЖДЕНИЕ

После проезда по глубоким лужам, мойки автомобиля или интенсивного торможения на крутых спусках может происходить временное снижение эффективности торможения. Это объясняется наличием влаги в компонентах тормозных механизмов или перегревом.

В случае временного снижения эффективности торможения из-за перегрева выполните следующее:

- При спуске переключитесь на пониженную передачу. Не допускайте длительных торможений. См. "ТОРМОЖЕНИЕ ДВИГАТЕЛЕМ" в алфавитном указателе.

В случае временного снижения эффективности торможения из-за наличия влаги на компонентах тормозных механизмов для восстановления нормального торможения выполните следующее:

1. Оцените дорожную обстановку в отношении автомобилей позади.

(Продолжение)

▲ ПРЕДУПРЕЖДЕНИЕ

(Продолжение)

2. Продолжайте движение с безопасной скоростью и достаточной дистанцией до автомобилей, едущих сзади и параллельно.
3. Плавно нажмите на педаль тормоза до восстановления нормального торможения.

▲ ПРЕДУПРЕЖДЕНИЕ

- При появлении шума в тормозных механизмах езда запрещается.

Это может указывать на необходимость ремонта или замены тормозных колодок. Езда с изношенными тормозными колодками может привести к столкновению и травмам.

СТОЯНОЧНЫЙ ТОРМОЗ

В вашем автомобиле используется электромеханический стояночный тормоз. Выключатель электромеханического стояночного тормоза расположен на центральной консоли. Электромеханическим стояночным тормозом можно пользоваться даже при

выключенном зажигании. Во избежание разряда аккумуляторной батареи не рекомендуется слишком часто использовать электромеханический стояночный тормоз при выключенном двигателе.

Система оборудована индикатором состояния стояночного тормоза и сигнализатором неисправности стояночного тормоза. См. "ЭЛЕКТРОМЕХАНИЧЕСКИЙ СТОЯНОЧНЫЙ ТОРМОЗ" в алфавитном указателе. В случае недостаточного напряжения в бортсети включить или выключить электромеханический стояночный тормоз будет невозможно. Перед тем как покинуть автомобиль, убедитесь, индикатор состояния стояночного тормоза горит, указывая на то, что стояночный тормоз включен.

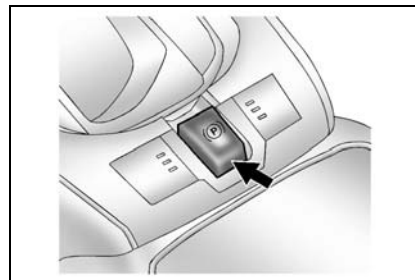

Включение электромеханического стояночного тормоза

Включить электромеханический стояночный тормоз можно в любой момент после полной остановки автомобиля. Для этого необходимо кратковременно потянуть вверх клавишу его выключателя. После полного включения стояночного тормоза загорится индикатор состояния стояночного тормоза. В процессе включения стояночного тормоза индикатор состояния будет мигать, пока тормоз не будет включен полностью. Если индикатор не загорается или не перестает мигать, следует обратиться на СТО. Запрещается эксплуатировать автомобиль, если индикатор состояния стояночного тормоза постоянно мигает. Обратитесь на станцию техобслуживания. Рекомендуем обратиться в авторизованный сервис-центр Chevrolet. См. "ЭЛЕКТРОМЕХАНИЧЕСКИЙ СТОЯНОЧНЫЙ ТОРМОЗ" в алфавитном указателе, чтобы найти дополнительную информацию.

При попытке включения электромеханического стояночного тормоза во время движения раздастся предупредительный сигнал зуммера. Движение автомобиля будет замедляться, пока выключатель будет оставаться в

вытянутом положении. Если во время торможения отпустить выключатель, стояночный тормоз отключится. Если продолжать вытягивать выключатель до полной остановки автомобиля, электромеханический стояночный тормоз останется включенным.

Если индикатор состояния стояночного тормоза постоянно мигает, стояночный тормоз включен или отключен неполностью, либо имеется неисправность электромеханического стояночного тормоза. Если индикатор постоянно мигает, выключите и попробуйте снова включить электромеханический стояночный тормоз. Если мигание индикатора не прекратилось, эксплуатацию автомобиля следует приостановить. Обратитесь на станцию техобслуживания. Рекомендуем обратиться в авторизованный сервис-центр Chevrolet. Если горит сигнализатор неисправности, это указывает на то, что блок управления электромеханическим стояночным тормозом обнаружил ошибку другой системы и работоспособность стояночного тормоза будет ограничена. Чтобы включить электромеханический стояночный тормоз при горящем сигнализаторе, потяните вверх и удерживайте клавишу выключателя стояночного тормоза. При горящем сигнализаторе на полное включение

электромеханического стояночного тормоза может потребоваться больше времени.

Продолжайте удерживать клавишу выключателя в вытянутом состоянии, пока индикатор состояния стояночного тормоза не загорится постоянным светом. Если горит сигнализатор неисправности стояночного тормоза, обратитесь за помощью на станцию техобслуживания. Рекомендуем обратиться в авторизованный сервис-центр Chevrolet.

Если не удастся включить электромеханический стояночный тормоз, следует заблокировать задние колеса автомобиля, чтобы предотвратить возможность его самопроизвольного скатывания.

Выключение электромеханического стояночного тормоза

Чтобы выключить электромеханический стояночный тормоз, переведите ключ зажигания в положение ON/RUN, выжмите педаль рабочего тормоза и кратковременно нажмите клавишу выключателя стояночного тормоза. При попытке выключения электромеханического стояночного тормоза без нажатия педали рабочего тормоза раздастся предупредительный

сигнал зуммера и загорится индикатор "Выжмите педаль тормоза".

Если индикатор состояния стояночного тормоза не горит, электромеханический стояночный тормоз отключен.

Если горит сигнализатор неисправности, это указывает на то, что блок управления электромеханическим стояночным тормозом обнаружил ошибку другой системы и работоспособность стояночного тормоза будет ограничена. Чтобы выключить электромеханический стояночный тормоз при горящем индикаторе, нажмите и удерживайте клавишу выключателя стояночного тормоза.

При горящем индикаторе на выключение электромеханического стояночного тормоза может потребоваться больше времени. Продолжайте удерживать клавишу выключателя, пока индикатор состояния стояночного тормоза не погаснет. Если индикатор горит, обратитесь за помощью на станцию техобслуживания. Рекомендуем обратиться в авторизованный сервис-центр Chevrolet.

ПРИМЕЧАНИЕ

Движение с включенным стояночным тормозом может привести к перегреву тормозной системы и преждевременному износу или повреждению ее деталей. Прежде чем трогаться с места, убедитесь, что стояночный тормоз полностью отключен и сигнализатор неисправности тормозной системы не горит.

Автоматическое выключение электромеханического стояночного тормоза

Электромеханический стояночный тормоз отключается автоматически во время движения автомобиля, при включении передачи переднего или заднего хода и при трогании с места. Избегайте резкого трогания с места, если включен электромеханический стояночный тормоз. Это поможет продлить срок службы тормозных накладок.

ПРЕДУПРЕЖДЕНИЕ

При неправильном включении стояночного тормоза автомобиль может неожиданно покатиться. Обратитесь на СТО для проведения регулировки. Рекомендуем обратиться к авторизованному дилеру Chevrolet.

ВНИМАНИЕ

- Запрещается движение автомобиля с включенным стояночным тормозом.

Это может привести к перегреву стояночного тормоза или его преждевременному изнашиванию. В этом случае может потребоваться замена тормозных механизмов, а также возможно повреждение других частей автомобиля

ВНИМАНИЕ

- Не ставьте и не перемещайте автомобиль над горячими материалами.

При контакте таких материалов с горячими частями системы выпуска отработанных газов снизу автомобиля возможно возгорание.

**Рекомендации по стоянке
автомобиля зимой**

В холодную погоду механизм стояночного тормоза может замерзнуть в задействованном состоянии. Наиболее часто это происходит из-за влаги в тормозных механизмах.

В случае возможного примерзания стояночного тормоза после проезда по сравнительно глубокому лужам из-за наличия влаги в тормозных механизмах или после мойки автомобиля выполните следующее:

1. Временно задействовав стояночный тормоз, установите рычаг переключателя передач в положение "Р" (для автоматической коробки передач), в положение первой передачи или заднего хода (для механической коробки передач).
2. Установите упоры под задние колеса.
3. Отпустите стояночный тормоз.

▲ ПРЕДУПРЕЖДЕНИЕ
<ul style="list-style-type: none"> • Запрещается задействовать стояночный тормоз при движении автомобиля или использовать его вместо педали тормоза. <p>Это может привести к потере управления автомобилем и стать причиной столкновения и причинения материального ущерба или травм.</p>

**АНТИБЛОКИРОВОЧНАЯ
ТОРМОЗНАЯ СИСТЕМА (АБС)**

Антиблокировочная тормозная система - это усовершенствованная тормозная система с электронным управлением. Данная система сохраняет управляемость автомобилем в случае возникновения препятствий движению при резком или аварийном торможении и максимально сокращает тормозной путь на скользкой дороге.

При включении зажигания сигнализатор неисправности АБС загорается на 3 секунды. Если затем данный сигнализатор не выключается или загорается во время движения, то это свидетельствует о неисправности АБС. Немедленно обратитесь на станцию техобслуживания. Рекомендуем обратиться к авторизованному дилеру Chevrolet. См. "СИГНАЛИЗАТОР НЕИСПРАВНОСТИ АБС" в алфавитном указателе.

При запуске двигателя или при трогании с места АБС проверяет сама себя. Во время этой проверки могут быть слышны щелчки, а педаль тормоза может слегка шевелиться или пульсировать. Это нормально.

Если автомобиль оборудован системой стабилизации, при повторном нажатии на педаль тормоза в течение 7 секунд по

окончании работы АБС можно также услышать звуки несколько иного рода. Эти звуки означают завершение подготовки к работе системы стабилизации и также являются нормальными.

Принцип действия системы АБС основан на измерении скорости каждого колеса в процессе торможения. Как только одно из колес проявит тенденцию к блокировке, блок управления начнет регулировать давление в контурах привода тормозных механизмов каждого переднего колеса и обоих задних колес отдельно. Работа АБС обычно сопровождается легкой вибрацией педали тормоза и легким шумом.

ПРИМЕЧАНИЕ
<p>Наличие АБС не способствует изменению необходимого времени реакции для задействования тормозов и не всегда сокращает тормозной путь.</p> <ul style="list-style-type: none"> • Даже при наличии АБС обязательно поддерживайте необходимую дистанцию, обеспечивающую безопасное торможение.

Торможение с АБС

Независимо от дорожных условий не нажимайте на педаль тормоза несколько раз подряд. С силой нажмите и удерживайте педаль тормоза, а остальное делает система АБС.

 ПРЕДУПРЕЖДЕНИЕ	
<p>Одновременное горение сигнализатора неисправности тормозной системы и сигнализатора неисправности АБС свидетельствует о неисправности в тормозной системе.</p> <ul style="list-style-type: none"> • Обратитесь на станцию техобслуживания для проверки системы. Рекомендуем обратиться к авторизованному дилеру Chevrolet. 	<p>горение сигнализатора неисправности АБС свидетельствует о неисправности в тормозной системе.</p>

СИСТЕМА ПОЛНОГО ПРИВОДА

Если автомобиль системой полного привода, устанавливаемой по требованию, то эта система функционирует без необходимости какого-либо действия со стороны водителя. Если передние ведущие колеса начинают пробуксовывать, на задние колеса автоматически начинает подаваться передача в соответствии с

необходимостью. При большой нагрузке можно услышать небольшой шум в системе сцепления, но это нормально.

При временном отключении системы полного привода начинает мигать сигнализатор неисправности системы полного привода. Если сигнализатор мигает непродолжительное время, а затем гаснет, то это абсолютно нормально и не является признаком неисправности в системе. Однако, если сигнализатор мигает постоянно, то при первой возможности необходимо обратиться в автосервис для устранения данной неисправности. Рекомендуем обратиться к авторизованному дилеру Chevrolet.

Включение данного сигнализатора указывает на наличие неисправности в системе полного привода. В такой ситуации автомобиль должен пройти обслуживание в автосервисе. Рекомендуем обратиться к авторизованному дилеру Chevrolet.

СИСТЕМА СТАБИЛИЗАЦИИ (ESC)

 ВНИМАНИЕ	
<p>Если вы решили установить зимнюю резину на автомобиль, используйте только резину, рекомендуемую автосервисом. Рекомендуем обратиться к авторизованному дилеру Chevrolet.</p> <p>Использование зимних шин несоответствующего типа может негативно повлиять на производительность системы курсовой устойчивости.</p> <p>Для получения информации о имеющихся в наличии зимних шинах и для подбора соответствующего типа шин обратитесь к авторизованному дилеру Chevrolet.</p>	

ESC - это электронная система стабилизации автомобиля и дополнительная система безопасности вождения. Она помогает избежать возникновения опасных ситуаций за счет торможения колес или уменьшения крутящегося момента двигателя. Этим достигается устойчивость автомобиля в ситуации, когда он становится крайне неустойчивым, например, в таких условиях, как резкое прохождение поворота или быстрая смена ряда

движения. Функция ESC автоматически включается, когда автомобиль переходит в крайне неустойчивое состояние. В обычных условиях вождения система ESC не действует.

При включении зажигания начинают гореть сигнализатор активности ESC и индикатор отключения этой системы. Примерно через 4 секунды они отключаются.

Сигнализатор активности ESC мигает в процессе работы этой системы. Постоянное горение индикатора указывает на наличие неисправности в системе. В этом случае необходимо как можно скорее обратиться в автосервис. Рекомендуем обратиться к авторизованному дилеру Chevrolet. См. "ИНДИКАТОР ВЫКЛЮЧЕНИЯ ESC" и "СИГНАЛИЗАТОР АКТИВНОСТИ ESC" в алфавитном указателе.

▲ ВНИМАНИЕ

Включение сигнализатора активности ESC указывает на неисправность системы ESC. Срочно обратитесь за помощью на станцию техобслуживания. Рекомендуем обратиться к авторизованному дилеру Chevrolet.

ФУНКЦИЯ ГИДРОУСИЛИТЕЛЯ ТОРМОЗОВ

Когда система ESC распознает чрезвычайную ситуацию, требующую резкого торможения, она автоматически повышает тормозное давление на колеса.

ФУНКЦИЯ АКТИВНОЙ ЗАЩИТЫ ОТ ОПРОКИДЫВАНИЯ

Эта функция является частью системы ESC. Если при движении автомобиль становится чрезвычайно неустойчивым, то данная функция помогает ему сохранить нормальную устойчивость.

ПРОТИБУКСОВОЧНАЯ СИСТЕМА (TCS)

Протибуксовочная система предотвращает пробуксовывание ведущих колес независимо от дорожных условий и схватывания колесного обода. Как только хотя бы одно ведущее колесо начинает буксовать, мощность двигателя снижается и буксующее колесо замедляет свое вращение. Это позволяет улучшить управляемость автомобиля и эффективность использования привода, особенно, при движении по снегу или льду, а также по мокрой или скользкой дороге.

ФУНКЦИЯ СТАБИЛИЗАЦИИ ПРИЦЕПА (TSA)

Управлять виляющими на ходу автопоездами трудно. Данная функция обнаруживает виляние и снижает скорость автопоезда до тех пор, пока не прекратится раскачка. Снижение скорости достигается за счет уменьшения крутящего момента двигателя и увеличения давления в тормозах всех колес.

КНОПКА ВЫКЛЮЧЕНИЯ ESC

ESC может быть выключена нажатием кнопки "ESC OFF", находящейся в центре приборной панели.

Повторное нажатие кнопки выключения ESC при отключенной системе ESC (горит индикатор выключения ESC) приводит к возобновлению работы системы, что сопровождается отключением индикатора выключения ESC на приборной панели.



ВНИМАНИЕ

- Включение системы ESC для корректировки устойчивости автомобиля снижает его скорость и позволяет больше внимания уделять дороге.
- Система ESC является единственным вспомогательным устройством автомобиля. Когда параметры движения автомобиля выходят за рамки физических ограничений, их невозможно контролировать. Не следует полностью полагаться на данную систему. Соблюдайте правила безопасного вождения.
- Во время работы системы ESC можно слышать некоторый шум или чувствовать вибрацию от педали тормоза или других релевантных систем. Это может быть вызвано изменением давления в соответствующих системах.

СИСТЕМА ПОМОЩИ ПРИ ДВИЖЕНИИ ВНИЗ

При движении на крутом спуске эта функция позволяет двигаться с низкой скоростью без использования педали тормоза, позволяя сосредоточиться на рулевом управлении. Эта удобная функция предназначена только для движения на спуске с большим уклоном.

Чтобы активировать систему помощи при движении вниз, нажмите соответствующую кнопку в центре приборной панели. Нажатие данной кнопки приводит данную систему в готовность. Загорается зеленый индикатор активности системы помощи при движении вниз. Этот индикатор мигает все время работы данной системы.



Чтобы выключить систему DCS, снова нажмите кнопку выключателя DCS. Индикатор активности DSC погаснет.

Мигание желтого сигнализатора неготовности системы помощи при движении вниз указывает на неготовность системы к работе, а постоянное горение этого сигнализатора свидетельствует о наличии неисправности в системе.

См. "СИГНАЛИЗАТОР АКТИВНОСТИ/ НЕГОТОВНОСТИ СИСТЕМЫ ПОМОЩИ ПРИ ДВИЖЕНИИ ВНИЗ" в алфавитном указателе.

▲ ВНИМАНИЕ

Включение сигнализатора неготовности системы помощи при движении вниз указывает на неисправность этой системы. Срочно обратитесь за помощью на станцию техобслуживания. Рекомендуем обратиться к авторизованному дилеру Chevrolet.

УСЛОВИЯ ВКЛЮЧЕНИЯ СИСТЕМЫ ПОМОЩИ ПРИ ДВИЖЕНИИ ВНИЗ

1. Необходимо нажать кнопку включения системы помощи при движении вниз (загорится зеленый индикатор активности системы).
2. Спуск с уклоном определенной величины.
3. Движение со скоростью не более 50 км/ч.

(Система помощи при движении вниз не работает на скорости более 50 км/ч, даже если будет нажата кнопка выключателя DCS. Система снова включится, как только скорость движения автомобиля, превысив отметку 50 км/ч, снизится до 30 км/ч.)

4. Педаль акселератора или тормоза не нажаты.

(Система помощи при движении вниз не включается при нажатой педали акселератора или тормоза.)

▲ ВНИМАНИЕ

- Система помощи при движении вниз рассчитана на спуск с большим уклоном в условиях бездорожья.
- Неоправданное использование системы DCS может привести к выходу из строя тормозной системы или системы ESC. Не используйте систему помощи при движении вниз на обычных дорогах.
- Во время работы системы помощи при движении вниз возможно появление сильных вибраций или шума в тормозной системе. Это нормально.

СИСТЕМА ТУРБОНАДДУВА (только дизель)

Турбокомпрессор способствует более плавной и эффективной работе двигателя.

Турбокомпрессор состоит из двух элементов, турбины и компрессора. Крутящий момент на оба элемента подается от основного центрального вала. Турбина использует энергию выхлопных газов для приведения в действие компрессора. В свою очередь компрессор втягивает свежий воздух, который затем сжатым подается в цилиндры.

Промежуточный охладитель снижает температуру сжатого воздуха для повышения мощности двигателя за счет увеличения плотности воздуха. Элементы турбокомпрессора очень быстро вращаются. Если к движущимся частям прекращается подвод масла, то система турбокомпрессора может получить серьезные повреждения. Владельцу автомобиля рекомендуется принять к сведению перечисленные ниже меры предосторожности, чтобы максимально увеличить срок службы турбокомпрессора.

- После запуска двигателя позвольте ему поработать на холостом ходу 1-2 минуты (не нажимайте педаль акселератора и не пытайтесь тронуть автомобиль с места).
- Не выключайте двигатель сразу после остановки автомобиля, если непосредственно перед этим двигатель работал с высокой нагрузкой (например, при движении на высокой скорости или при движении по затяжному спуску). Дайте двигателю поработать на холостом ходу в течение 1–2 минут, чтобы он успел остыть.
- После замены моторного масла или масляного фильтра запустите двигатель и позвольте ему поработать на холостом ходу 1-2 минуты (не нажимайте педаль акселератора и не пытайтесь тронуть автомобиль с места).
- Повышайте нагрузку на двигатель только после установления нормального давления в системе смазки двигателя. Включение турбокомпрессора до того, как в достаточной мере смажутся подшипники, вызывает излишнее трение.
- Используйте только специфицированное моторное масло. Регулярно выполняйте проверку и замену масла.
- При низкой температуре окружающей среды или если автомобиль не использовался длительное время, возможны нарушения в системе смазки двигателя, связанные с давлением и течением масла. В таких условиях после запуска двигателю необходимо дать несколько минут поработать на холостом ходу, прежде чем поднимать обороты двигателя.

РЕКОМЕНДАЦИИ ПО ВОЖДЕНИЮ

РЕЖИМ "KICK DOWN" - МАКСИМАЛЬНОЕ УСКОРЕНИЕ С ВКЛЮЧЕНИЕМ ПОНИЖЕННОЙ ПЕРЕДАЧИ (АВТОМАТИЧЕСКАЯ КОРОБКА ПЕРЕДАЧ)

Для максимального ускорения выжмите педаль акселератора до упора и удерживайте в таком положении. При этом автоматическая коробка передач переключается на пониженную передачу, обеспечивая повышение мощности. При разгоне до нужной скорости отпустите педаль акселератора - автоматическая коробка переключится на повышенную передачу.

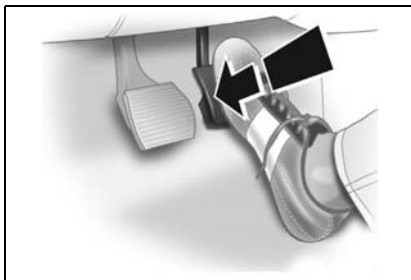

ТОРМОЖЕНИЕ ДВИГАТЕЛЕМ

Для использования на затяжных спусках эффекта торможения двигателем выполните следующее:

- В случае автоматической коробки передач переключитесь на диапазон передач "2". Торможение двигателем наиболее эффективно в диапазоне "2". При переключении на диапазон передач "2" на слишком высокой скорости автоматической коробкой передач сохраняется текущая передача до снижения скорости автомобиля.
- Для механической коробки передач последовательно переключитесь на пониженную передачу.

ПРЕДУПРЕЖДЕНИЕ

- Не снижайте передачу в механической коробке передач сразу на две или более ступени.

Это позволит предотвратить повреждение коробки передач или потерю управления, а также возможные травмы.

ПРИМЕЧАНИЕ

Использование эффекта торможения двигателем на затяжных спусках позволит продлить срок службы тормозных механизмов.

ОСТАНОВКА АВТОМОБИЛЯ

Для автоматической коробки передач рычаг переключателя можно оставить в выбранном диапазоне при работающем двигателе. При остановке на дороге с уклоном задействуйте стояночный тормоз или нажмите на педаль тормоза. Не удерживайте автомобиль на месте путем нажатия на педаль акселератора.

При длительной остановке, например в дорожных пробках или на железнодорожных переездах, заглушите двигатель.

При стоянке автомобиля переведите рычаг переключателя передач в положение Р (АКПП) или в нейтральное положение (МКПП), включите стояночный тормоз и извлеките ключ из замка зажигания.

ПОСТАНОВКА АВТОМОБИЛЕЙ НА СТОЯНКУ

Нажимая на педаль тормоза, надежно зафиксируйте стояночный тормоз.

Для автомобиля с механической коробкой передач:

1. Остановите автомобиль на ровной горизонтальной площадке и переведите рычаг переключения передач в нейтральное положение.
2. При остановке автомобиля на спуске установите рычаг переключения в положение передачи заднего хода.
3. При остановке автомобиля на подъеме установите рычаг переключения в положение первой передачи.

Для автомобиля с автоматической коробкой передач:

1. Переведите рычаг переключателя передач в положение Р.
2. Поверните ключ зажигания в положение LOCK и извлеките ключ.

См. "СТОЯНОЧНЫЙ ТОРМОЗ" в алфавитном указателе.



ПРЕДУПРЕЖДЕНИЕ

Для предотвращения непредвиденного откатывания автомобиля на стоянке с уклоном не оставляйте передние колеса в положении для движения прямо.

- Если автомобиль направлен в сторону уклона, выверните колеса в направлении от дороги.
- Если автомобиль направлен в сторону подъема, выверните колеса в направлении дороги и включите стояночный тормоз.

СИСТЕМА ПОМОЩИ ПРИ ПАРКОВКЕ

Система помощи при парковке помогает водителю во время движения задним ходом путем оповещения об обнаружении какого-либо объекта позади автомобиля.

Эта система автоматически включается, если замок зажигания находится в положении "ON", а рычаг переключателя передач переведен в положение "R".

Данная система отключается, если скорость автомобиля превышает 5 км/ч.

После перехода к передаче "R" включается звуковой сигнал тревоги, что указывает на обычное состояние.

Звуковой сигнал позволяет оценить дистанцию между автомобилем и препятствиями.

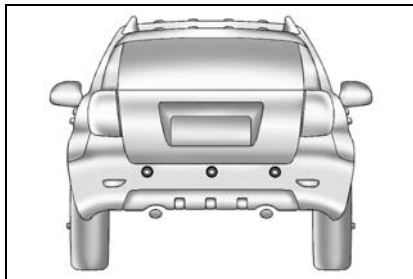

▲ ВНИМАНИЕ

Возникновение следующих условий указывает на наличие неисправности в системе помощи при парковке. Срочно обратитесь за помощью на станцию техобслуживания. Рекомендуем обратиться к авторизованному дилеру Chevrolet.

- Сигнализатор системы помощи при парковке включается во время движения.
- Звуковой сигнал тревоги включается 3 раза подряд при отсутствии препятствий рядом с задним бампером.

Зона обнаружения	Зуммер включен	Зуммер выключен
0–40 см	Непрерывный сигнал	–
41–80 см	40 мс	280 мс
81–120 см	40 мс	480 мс

 ВНИМАНИЕ

Возникновение следующих условий указывает на наличие неисправности в системе помощи при парковке. Срочно обратитесь за помощью на станцию техобслуживания. Рекомендуем обратиться к авторизованному дилеру Chevrolet.

- Сигнализатор системы помощи при парковке включается во время движения.
- Звуковой сигнал тревоги включается 3 раза подряд при отсутствии препятствий рядом с задним бампером.

▲ ВНИМАНИЕ

- Систему помощи при парковке следует рассматривать только как вспомогательную функцию. Водитель должен обязательно пользоваться зеркалом заднего вида.
- Звуковой сигнал предупреждения может меняться в зависимости от объекта.
- Звуковой сигнал предупреждения может не подаваться, если датчик замерз или запачкан пылью или грязью.
- Возможна поломка системы помощи при парковке при движении по неровным поверхностям, например, по просеке, гравийной или неровной дороге или при движении под уклон.
- Не трогайте и не царапайте поверхность датчика. Это может повредить покрывающий слой.
- Система помощи при парковке может не распознать острые объекты, толстую зимнюю одежду или губчатый материал, поглощающий звук.

▲ ВНИМАНИЕ

- При наложении внешних звуковых сигналов (металлический звук или шум воздушного тормоза тяжелых грузовых автомобилей) в системе помощи при парковке возможны сбои.
- Очищайте загрязненные датчики с помощью мягкого губчатого материала и чистой воды.
- Продолжайте пользоваться зеркалами или поверните голову. Во время заднего хода следует придерживаться обычных мер предосторожности.
- Не нажимайте и не стучите по датчикам, а также избегайте попадания на них воды под высоким давлением (во время мойки), так как это может повредить датчики.
- В случае парковки автомобиля возможно столкновение верхней частью автомобиля, прежде чем сработают датчики. Поэтому во время парковки пользуйтесь зеркалами заднего вида или поворачивайте голову, чтобы контролировать пространство позади автомобиля.

РЕКОМЕНДАЦИИ ПО ЭКОНОМИЧНОМУ ВОЖДЕНИЮ

Топливная экономичность, в основном, зависит от стиля вождения.

Расстояние, которое можно преодолеть на одном литре топлива, зависит от манеры езды, маршрута и времени поездки.

Для обеспечения максимальной топливной экономичности:

- Разгоняйтесь медленно
- Избегайте излишней работы двигателя на холостых оборотах.
- Следите за надлежащей регулировкой двигателя.
- Не допускайте работы двигателя на чрезмерно высоких оборотах.
- Используйте кондиционер воздуха только по необходимости.
- Снижайте скорость, двигаясь по неровным дорогам.
- Поддерживайте рекомендованное давление в шинах.
- Для предотвращения столкновения при резком торможении поддерживайте безопасную дистанцию до остальных автомобилей. Это также позволит

продлить срок службы тормозных колодок и накладок.

- Не возите ненужный груз.
- При движении не держите ногу на педали тормоза без необходимости.
- Соблюдайте регламент технического обслуживания автомобиля, приведенный в руководстве по техническому обслуживанию, и указанные в данном руководстве технические условия.

ОПАСНЫЕ УСЛОВИЯ ДВИЖЕНИЯ

В опасных условиях движения, связанных с наличием воды, снега, льда, грязи, песка и т.п., соблюдайте следующие правила:

- Уменьшите скорость автомобиля и будьте предельно внимательны, увеличив дистанцию для торможения.
- Избегайте резкой смены траектории движения при торможении, маневрировании и разгоне.
- Если ваш автомобиль не оборудован АБС, слегка нажимайте и отпускайте педаль тормоза, пока автомобиль не остановится. Если ваш автомобиль оборудован АБС, выжмите педаль тормоза насколько возможно и постарайтесь избежать столкновения с препятствием, маневрируя с помощью рулевого колеса.
- Если автомобиль застрял в снегу, грязи или песке, переключитесь на вторую передачу для предотвращения пробуксовывания передних колес.
- При пробуксовывании колес на дороге, покрытой льдом, снегом или грязью используйте песок, цепи противоскольжения или другие нескользкие материалы для улучшения сцепления передних колес с дорожным покрытием. См. "ОСВОБОЖДЕНИЕ

ЗАСТРЯВШЕГО АВТОМОБИЛЯ
ВРАСКАЧКУ" в алфавитном указателе.

АКВАПЛАНИРОВАНИЕ

При аквапланировании (скольжение по водной поверхности) на мокрой дороге происходит потеря управления автомобилем из-за отсутствия сцепления между поверхностью дороги и шинами.

Возникновение аквапланирования зависит от дорожных условий, состояния протекторов и давления в шинах, а также от скорости автомобиля. Аквапланирование очень опасно.

Наилучший способ предотвращения аквапланирования - это снижение скорости автомобиля и повышение внимания при езде по мокрой дороге.

УПРАВЛЕНИЕ АВТОМОБИЛЕМ НА УЧАСТКАХ С ГЛУБОКОЙ ВОДОЙ

Перед проездом по воде следует убедиться, что лужа или стоячая вода не слишком глубока. При слишком быстром проезде по луже через воздухозаборник в двигатель может попасть вода и стать причиной серьезного повреждения.

▲▲ ВНИМАНИЕ

Перед проездом по воде строго соблюдайте следующие меры предосторожности:

- Запрещается проезд по воде, глубина которой выше днища кузова автомобиля.
- Двигайтесь как можно медленнее, переключившись на низшую передачу и поддерживая максимальные обороты двигателя.

БУКСИРОВКА ПРИЦЕПА

▲▲ ВНИМАНИЕ

При использовании неисправного оборудования и небезопасном вождении возможна потеря управления при движении с прицепом. Например, если прицеп слишком тяжелый, тормоза могут плохо работать — или даже не работать совсем. В такой ситуации водитель и пассажиры могут получить серьезные травмы. Движение с прицепом можно начинать только после выполнения всех рекомендаций данного раздела. Обратитесь к своему авторизованному дилеру Chevrolet за советом или информацией о буксировке прицепа.

Ваша безопасность и удовлетворенность автомобилем зависят от надлежащего использования соответствующего оборудования. Кроме того, необходимо избегать перегрузки и нарушения правил эксплуатации автомобиля.

Максимальная масса буксируемого прицепа зависит от назначения Вашего автомобиля и установленного на нем специального оборудования. Прежде чем приступить к буксировке убедитесь, что для этого на автомобиле установлено соответствующее оборудование.

Авторизованный дилер Chevrolet окажет содействие в приобретении и установке

буксировочного оборудования, соответствующего Вашим потребностям.

ГЕОМЕТРИЯ РАСПОЛОЖЕНИЯ ШАРОВОГО ШАРНИРА И ТОЧЕК КРЕПЛЕНИЯ СОЕДИНИТЕЛЬНОГО УСТРОЙСТВА

(единица измерения: мм)

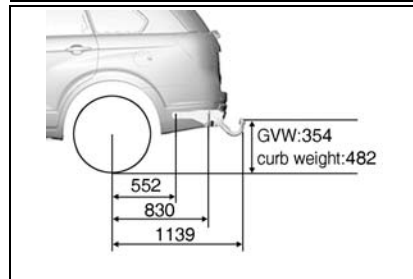
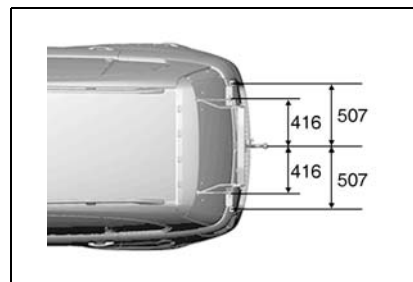

СЪЕМНОЕ ТЯГОВО-СЦЕПНОЕ УСТРОЙСТВО

Установка тягово-сцепного устройства

1. Снимите заглушку тягово-сцепного устройства и уберите ее в надежное место, чтобы не потерять.
2. Убедитесь, что тягово-сцепное устройство подготовлено к установке.

- Вставьте ключ (4) в замок (3) тягово-сцепного устройства.
- Поверните ключ в разблокированное положение. Индикатор (1) на тягово-сцепном устройстве должен стать красным.
- Между кнопкой и тягово-сцепным устройством (2) существует зазор.

3. Вставьте тягово-сцепное устройство (3) в кронштейн (1) его крепления на автомобиле снизу вверх таким образом, чтобы пальцы (2) встали на свои места в кронштейне.

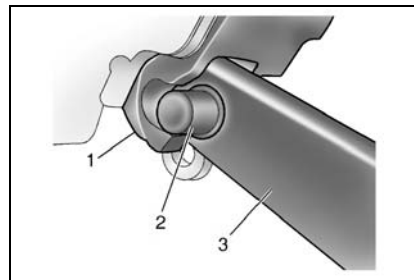
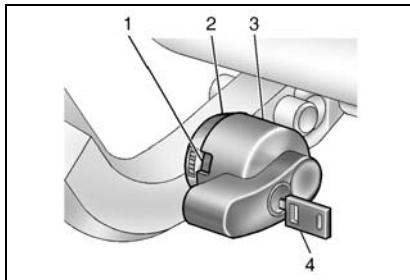
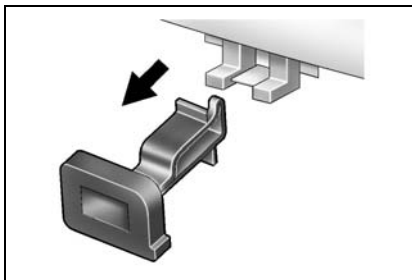

4. Нажмите на тягово-сцепное устройство (3) вперед и вниз, чтобы устройство зафиксировалось.

Индикатор (2) тягово-сцепного устройства должен стать зеленым, а пальцы (4) будут расположены в соответствующих углублениях на кронштейне (1).

5. Поверните ключ в положение блокировки тягово-сцепного устройства и извлеките его из замка.

Проверьте правильность установки тягово-сцепного устройства:

- Индикатор на тягово-сцепном устройстве должен быть зеленым.
- Зазор между пальцами тягово-сцепного устройства и кронштейном должен отсутствовать.
- Тягово-сцепное устройство должно быть надежно закреплено в кронштейне.
- Ключ заблокирован в верхнем положении.
- Ключ извлечен из тягово-сцепного устройства.

Демонтаж тягово-сцепного устройства

1. Вставьте ключ в замок тягово-сцепного устройства.
2. Поверните ключ в разблокированное положение.
3. Надавите на рычаг блокировки тягово-сцепного устройства.
4. Поворачивайте рычаг вперед на 1/4 оборота.

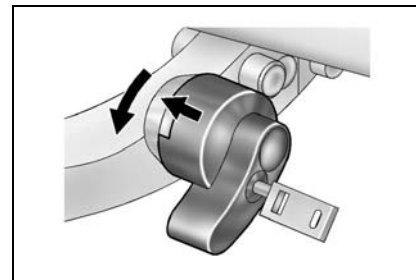
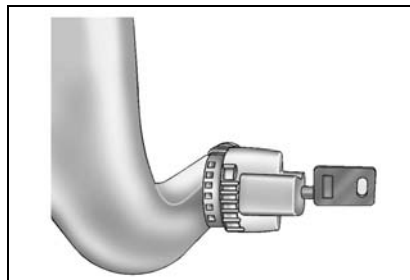
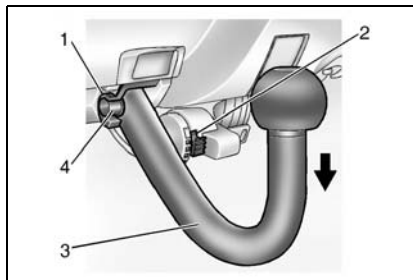

5. Чтобы снять тягово-сцепное устройство, поднимите его вверх и потяните на себя.
6. Вставьте заглушку тягово-сцепного устройства на место.

▲ ВНИМАНИЕ

- Тягово-сцепное устройство должно быть надежно закреплено в кронштейне.
- Замок тягово-сцепного устройства должен быть заблокирован, а ключ извлечен из замка.
- Буксировка фургона или прицепа разрешается только при правильном креплении тягово-сцепного устройства. Если тягово-сцепное устройство не удастся правильно установить, обратитесь в автосервис. Рекомендуем обратиться в авторизованный сервис-центр Chevrolet.

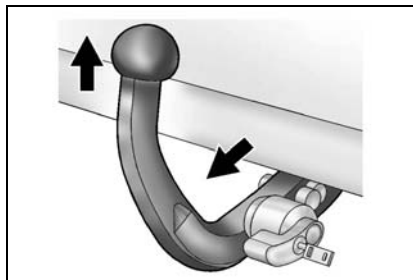

НАГРУЗКА ПРИЦЕПА

Для правильной загрузки прицепа необходимо знать, как измеряется полная масса прицепа и вертикальная нагрузка. Полная масса прицепа - это суммарная масса прицепа и груза в прицепе. Полную массу полностью загруженного прицепа можно измерить на автомобильных весах.

Вертикальная нагрузка прицепа - это вертикальная сила, действующая на крюк сцепного устройства автомобиля от буксирной балки полностью загруженного прицепа, когда буксирная сцепка находится на высоте нормального положения буксирования. Данную нагрузку можно измерить с помощью бытовых весов для определения веса человека.

Масса нагруженного прицепа (полная масса прицепа) не должна превышать установленные значения.

Разрешенные значения массы нагруженного прицепа установлены для уклона до 12%.

С присоединенным прицепом не должна превышать допустимая нагрузка на заднюю ось полностью загруженного буксирующего автомобиля (включая пассажиров).

▲ ПРЕДУПРЕЖДЕНИЕ

Полная масса автомобиля с прицепом не должна превышать полную массу автомобиля (GVWR).

Полная масса автомобиля - это суммарная масса автомобиля, водителя, пассажиров, багажа или груза вместе с массой буксирного устройства и величиной вертикальной нагрузки прицепа.

▲ ВНИМАНИЕ

Во время буксировки прицепа пассажиры не должны занимать сиденья третьего ряда.

Максимальные пределы нагрузки

(единица измерения: кг)

		2.4D	3.0D	Дизельное
M/T	с тормозами	1.500	–	2.000
	без тормозов	750	–	750
A/T	с тормозами	1.500	1.700	1.700
	без тормозов	750	750	750

▲ ПРЕДУПРЕЖДЕНИЕ

Приведенные значения массы прицепа установлены для высоты над уровнем моря до 1.000м.

При высоте над уровнем моря более 1.000 м мощность, развиваемая двигателем, может снижаться, поэтому в гористой местности полное использование допустимых значений загрузки прицепа может оказаться невозможным.

- При высоте над уровнем моря более 1.000 м максимально допустимую загрузку прицепа следует уменьшать на 10% на каждые последующие 1000 м.

▲ ПРЕДУПРЕЖДЕНИЕ

Неправильная загрузка и боковой ветер, проезжающие мимо тяжелые грузовики и ухабистые дороги могут стать причиной раскачивания или отсоединения прицепа.

- Скорректируйте вертикальную нагрузку посредством распределения груза в прицепе.
- Отдельно взвесьте загруженный прицеп и определите вертикальную нагрузку.
- Проверьте соответствующие государственные или региональные нормативы по максимально разрешенным значениям массы прицепов.

ТОРМОЗНЫЕ МЕХАНИЗМЫ ПРИЦЕПА

При использовании тормозов фургона/прицепа необходимо соблюдать все инструкции, предусмотренные его изготовителем. Запрещается внесение изменений в тормозную систему автомобиля.

ФОНАРИ ПРИЦЕПА

Убедитесь, что прицеп оборудован фонарями, соответствующими государственным и региональным требованиям. Перед началом буксировки обязательно проверьте функционирование всех фонарей прицепа.

ШИНЫ

При буксировке прицепов проверяйте соответствие давления в шинах значениям, указанным в разделе 8.

СТАХОВОЧНЫЕ ЦЕПИ

Обязательно скрепите автомобиль и прицеп страховочными цепями. Скрестите страховочные цепи под буксирной балкой прицепа так, чтобы она не упала на дорогу в случае расцепления с крюком автомобиля. Соблюдайте рекомендации производителя по креплению страховочных цепей. Обязательно оставьте достаточный запас, позволяющий выполнять полный разворот автомобиля. Страховочные цепи ни в коем случае не должны касаться дороги.

ТОРМОЗНАЯ ЖИДКОСТЬ

Производите замену тормозной жидкости 1 раз в год при следующих условиях.

- Регулярная эксплуатация автомобиля с прицепом.
- Езда по холмистой или гористой местности.

РАБОЧАЯ ЖИДКОСТЬ АВТОМАТИЧЕСКОЙ ТРАНСМИССИИ

Замена рабочей жидкости трансмиссии не требуется. Регулярная проверка рабочей жидкости также не требуется. Необходимость в проверке рабочей жидкости трансмиссии возникает только при появлении симптомов, указывающих на ее неблагоприятное состояние.

ДОПОЛНИТЕЛЬНЫЕ СВЕДЕНИЯ ПО БУКСИРОВКЕ

При буксировке прицепа реакция автомобиля на управление изменяется по сравнению с обычными условиям вождения.

В целях безопасности соблюдайте следующие меры предосторожности:

- Прежде чем приступить к буксировке в реальных условиях дорожного движения поупражняйтесь в выполнении поворотов, остановке и движении задним ходом. Не выезжайте с прицепом на дорогу, пока не удостоверитесь в том, что сможете обеспечить безопасное управление автомобилем с прицепом.
- Перед началом поездки проверьте функционирование световой сигнализации прицепа.

- Не превышайте скорость 80 км/ч или ограничение максимальной скорости, установленное правилами дорожного движения, в зависимости от того, какая из них меньше.
- На подъемах не превышайте скорость 30 км/ч на первой передаче или 50 км/ч на второй передаче.
- Обеспечивайте достаточный запас пространства для поворотов и избегайте резкого маневрирования.
- Трогайтесь с места плавно, избегайте резких разгонов и торможений.
- Избегайте крутых поворотов и смены полосы движения.
- Всегда двигайтесь на умеренных скоростях.
- При движении задним ходом попросите кого-нибудь помочь Вам с маневрированием.
- Всегда поддерживайте дистанцию, достаточную для торможения.
- При буксировке прицепа тормозной путь увеличивается.
- Снижайте скорость и переключайтесь на пониженную передачу перед крутыми или затяжными спусками.
- Избегайте длительного или слишком частого нажатия на педаль тормоза, которое приводит к перегреву

тормозных механизмов, вызывающему снижение эффективности торможения.

- На стоянке обязательно заблокируйте колеса автомобиля и прицепа. Надежно задействуйте стояночный тормоз.
- Не рекомендуется стоянка на крутых склонах.
На склоне невозможно обеспечить надежную стоянку автомобиля вместе с прицепом.
- В случае расцепления сцепного устройства прицепа или при возникновении прочих непредвиденных ситуаций возможно травмирование людей и повреждение автомобиля и прицепа.
- Если кто-то уберет противооткатные упоры из-под колес прицепа, стоя за прицепом, он может получить травмы. В случае проскальзывания тормозов автомобиля или расцепления сцепного устройства прицеп может покатиться назад.
Проследите, чтобы тот, кто убирает упоры из-под колес, стоял сбоку от автомобиля.
- Соблюдайте инструкции изготовителя прицепа.

ПРЕДУПРЕЖДЕНИЕ

При буксировке прицепа с открытым задним окном в салон автомобиля может поступать угарный газ. СО не имеет ни цвета, ни запаха. Газ может вызвать потерю сознания или смерть.

- Запрещается движение с открытым задним окном. В случае необходимости движения с открытой задней дверью закройте все остальные окна, переключите вентиляцию в "РЕЖИМ СВЕЖЕГО ВОЗДУХА", откройте центральные и боковые вентиляционные отверстия и включите вентилятор на максимальную скорость. См. "ВЕНТИЛЯЦИЯ" в алфавитном указателе.

УПРАВЛЕНИЕ АВТОМОБИЛЕМ ПРИ СПУСКЕ ИЛИ ПОДЪЕМЕ

Перед крутыми или затяжными спусками снижайте скорость и переключайтесь на пониженную передачу. Если не переключиться на пониженную передачу, в результате интенсивной работы тормозные механизмы нагреются и эффективность торможения снизится.

На затяжных подъемах переключитесь на пониженную передачу и уменьшите скорость до 70 км/ч для снижения риска перегрева двигателя и коробки передач.

СТОЯНКА НА СКЛОНЕ

На склоне невозможно обеспечить надежную стоянку автомобиля вместе с прицепом. При возникновении непредвиденной ситуации автомобиль с прицепом может покатиться. Это может привести к травмированию людей и повреждению автомобиля и прицепа.

В случае необходимости стоянки автомобиля с прицепом на склоне выполните следующее:

1. Нажимайте на педаль тормоза, но не переводите переключатель передач в положение стоянки "P" (автоматическая коробка передач) или не включайте передачу (механическая коробка передач).
2. Попросите кого-нибудь установить противооткатные упоры под колеса прицепа.
3. После установки упоров отпустите педаль тормоза, чтобы колеса прижались к упорам.
4. Снова нажмите на педаль тормоза. Затем задействуйте стояночный тормоз и переведите в положение стоянки "P" переключатель автоматической коробки передач или включите первую передачу/задний ход механической коробки передач.
5. Отпустите педаль тормоза.

ПОКИДАЯ АВТОМОБИЛЬ ПРИ СТОЯНКЕ НА СКЛОНЕ

1. Нажмите на педаль тормоза и, удерживая педаль нажатой, выполните следующее:
 - Запустите двигатель.
 - Включите передачу и
 - Отпустите стояночный тормоз.
2. Отпустите педаль тормоза.
3. Медленно сдвиньте вперед, чтобы колеса прицепа съехали с упоров.
4. Остановитесь и попросите кого-либо убрать и сложить упоры.

ТЕХНИЧЕСКОЕ ОБСЛУЖИВАНИЕ АВТОМОБИЛЯ С ПРИЦЕПОМ

При эксплуатации автомобиля с прицепом требуется сокращение интервалов технического обслуживания автомобиля. Дополнительная информация об этом содержится в регламенте технического обслуживания автомобиля, приведенном в руководстве по техническому обслуживанию. Особое внимание при использовании прицепа следует обращать на трансмиссионное масло в автоматической коробке передач (при доливке не превышать установленный уровень), масло в двигателе, ремни, систему охлаждения, тормозную жидкость и регулировку тормозных механизмов. Все это описано в данном руководстве и легко находится по алфавитному указателю. Перед буксированием прицепа рекомендуется выполнять проверку вышеуказанных элементов.

Регулярно проверяйте затяжку гаек и болтов сцепного устройства.

ОТРАБОТАВШИЕ ГАЗЫ ДВИГАТЕЛЯ (ОКИСЬ УГЛЕРОДА)

Выхлопные газы двигателя содержат угарный газ (СО), не имеющий ни цвета, ни запаха. Вдыхание СО в течение длительного времени приводит к потере сознания и смертельному исходу.

При появлении в салоне автомобиля запаха отработавших газов немедленно обратитесь на станцию техобслуживания. Рекомендуем обратиться к авторизованному дилеру Chevrolet.



ПРЕДУПРЕЖДЕНИЕ

Для предотвращения проникновения СО в салон проверяйте систему выпуска отработанных газов и кузов автомобиля в соответствии со следующими рекомендациями:

- При каждой замене масла.
- При появлении посторонних шумов в системе выпуска отработанных газов.
- При повреждении или возникновении коррозии системы выпуска, днища или задней части кузова автомобиля.

(Продолжение)

▲ ПРЕДУПРЕЖДЕНИЕ

(Продолжение)

- Запрещается запускать двигатель в местах с ограниченным пространством и закрытых помещениях, таких как гаражи. Выезжайте на открытый воздух.
- Не оставайтесь надолго в стоящем автомобиле с работающим двигателем.
- При стоянке автомобиля на открытом месте переключайте вентиляцию в режим свежего воздуха для подачи в салон воздуха снаружи. (См. "РЕЦИКУЛЯЦИЯ" в алфавитном указателе.)
- Запрещается движение с открытой задней дверью. В случае необходимости такой эксплуатации автомобиля закройте окна, переключите систему вентиляции в режим свежего воздуха и включите вентилятор на максимальных оборотах. (См. "РЕЦИКУЛЯЦИЯ" в алфавитном указателе.)

ЗАЩИТА ОКРУЖАЮЩЕЙ СРЕДЫ**ЭКОЛОГИЧНАЯ ТЕХНОЛОГИЯ**

При разработке и производстве Вашего автомобиля мы использовали экологичные и в основном перерабатываемые материалы. Процессы производства автомобиля также экологичны.

Переработка производственных отходов обеспечивает постоянный замкнутый цикл переработки материалов. Сокращение потребления энергии и воды также способствует сбережению природных ресурсов.

Самая современная конструкция означает также, что автомобиль по истечении срока эксплуатации можно разобрать и разделить на отдельные материалы для последующей переработки.

В конструкции не используются такие материалы, как асбест и кадмий. Хладагент в системе кондиционирования не содержит хлорфторуглероды.

УТИЛИЗАЦИЯ ПО ИСТЕЧЕНИИ СРОКА ЭКСПЛУАТАЦИИ

Информация по утилизации автомобилей находится по адресу:

<http://www.chevrolet-europe.com>.

4 УПРАВЛЕНИЕ МИКРОКЛИМАТОМ И АУДИОСИСТЕМА

- ВЕНТИЛЯЦИОННЫЕ РЕШЕТКИ 4-2
- ПАНЕЛЬ УПРАВЛЕНИЯ 4-3
- КОНДИЦИОНИРОВАНИЕ ВОЗДУХА 4-6
- ОТОПЛЕНИЕ 4-7
- ВЕНТИЛЯЦИЯ..... 4-8
- УДАЛЕНИЕ ИНЕЯ И КОНДЕНСАТА 4-9
- ВСПОМОГАТЕЛЬНЫЙ НАГРЕВАТЕЛЬ 4-9
- АВТОМАТИЧЕСКОЕ УПРАВЛЕНИЕ
МИКРОКЛИМАТОМ 4-10
- ЭЛЕМЕНТЫ УПРАВЛЕНИЯ КЛИМАТ-
КОНТРОЛЕМ НА РУЛЕВОМ КОЛЕСЕ 4-15
- РЕКОМЕНДАЦИИ ПО ЭКСПЛУАТАЦИИ
СИСТЕМЫ ВЕНТИЛЯЦИИ 4-16
- РАДИОПРИЕМНИК С ФУНКЦИЕЙ RDS И
ПРОИГРЫВАТЕЛЬ КОМПАКТ-ДИСКОВ 4-17
- РАДИОПРИЕМНИК С ФУНКЦИЕЙ RDS И
CD-ЧЕЙНДЖЕР 4-32

ВЕНТИЛЯЦИОННЫЕ РЕШЕТКИ

Боковые вентиляционные решетки

Боковые вентиляционные решетки можно отрегулировать так, чтобы поступающий через них поток воздуха был направлен прямо на передние сидения или в сторону боковых окон.

Сопла обдува ветрового стекла

Сопла обдува ветрового стекла служат для направления потока воздуха на ветровое стекло.

Центральные сопла

Направление потока воздуха, поступающего через центральные регулируемые вентиляционные решетки, можно изменять.

Нижние вентиляционные отверстия

Сквозь нижние вентиляционные отверстия поток воздуха поступает в область ног передних сидений.

Сопла обдува окон передних дверей

Поток воздуха, поступающий через сопла обдува окон передних дверей, направлен на боковые окна, главным образом, на наружные зеркала.

Задние вентиляционные решетки

Охлажденный или нагретый воздух проходит под передними сиденьями и поступает к задним сидениям в область ног.

Для закрытия центральных и боковых вентиляционных решеток

Поверните колесо, расположенное ниже или рядом с каждой вентиляционной решеткой, чтобы блокировать воздушный поток, проходящий через вентиляционные отверстия.



ПАНЕЛЬ УПРАВЛЕНИЯ

1. Рукоятка регулирования температуры.
2. Рукоятка регулирования подачи воздуха.
3. Рукоятка переключения режимов распределения воздуха.
4. Кнопка включения кондиционера (A/C).
5. Выключатель режима рециркуляции воздуха.
6. Выключатель электрических обогревателей заднего стекла и наружных зеркал.

РУКОЯТКА РЕГУЛИРОВАНИЯ ТЕМПЕРАТУРЫ

При помощи рукоятки регулирования температуры можно отрегулировать температуру воздуха, поступающего через вентиляционные решетки.

Для подачи холодного воздуха рукоятку следует перевести в синюю зону, для подачи теплого воздуха - в красную зону.

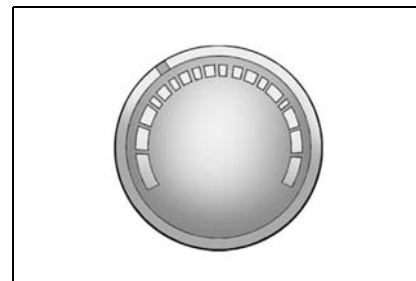
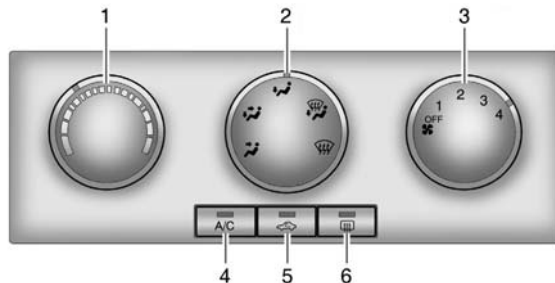

РУКОЯТКА РЕГУЛИРОВАНИЯ ПОДАЧИ ВОЗДУХА

Рукоятка регулирования подачи воздуха используется для регулирования интенсивности потока воздуха, поступающего в салон. При повороте рукоятки по часовой стрелке скорость вентилятора повышается, при повороте против часовой стрелки - понижается.

Рукоятка регулирования подачи воздуха имеет четыре положения: от "OFF" до 4.

РУКОЯТКА ПЕРЕКЛЮЧЕНИЯ РЕЖИМОВ РАСПРЕДЕЛЕНИЯ ВОЗДУХА

Рукоятка распределения воздуха используется для изменения направления воздушного потока.

С ее помощью можно установить один из пяти режимов подачи воздуха:

Передняя зона (👤)

При установке этого режима воздух подается через центральные и боковые вентиляционные решетки.

Смешанный режим (👤)

Воздух поступает в двух направлениях, через нижние вентиляционные отверстия и через центральные и боковые вентиляционные решетки.

Зона ног (👤)

Основной поток воздуха поступает через нижние вентиляционные отверстия. Воздух поступает через сопла обдува ветрового стекла, боковые вентиляционные решетки и задние вентиляционные решетки. Для нормального поступления воздуха в заднюю часть салона пространство под передними сиденьями должно быть свободным.

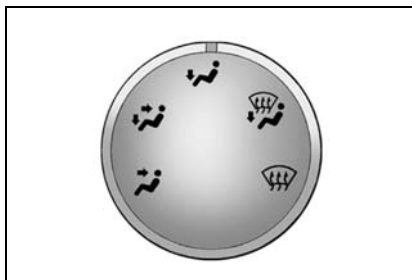
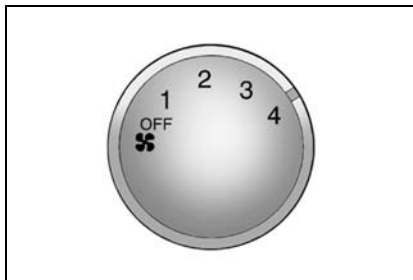

Зона ног/обдув стекол (👤)

В этом режиме основная часть воздушного потока направляется через сопла обдува ветрового стекла, сопла обдува стекол дверей и сопла подачи воздуха в зону ног. Небольшое количество воздуха также направляется в боковые сопла.

Обдув стекол (👤)

Основная часть воздушного потока направляется через сопла обдува ветрового стекла и сопла обдува стекол дверей. Небольшое количество воздуха также направляется в боковые сопла.

КНОПКА РЕЖИМА РЕЦИРКУЛЯЦИИ ВОЗДУХА

Эта кнопка позволяет блокировать поступление воздуха извне и используется для предотвращения попадания в салон пыли, выхлопных газов или неприятных запахов, а также при необходимости быстрого охлаждения или обогрева салона. При нажатии на эту кнопку загорится соответствующий индикатор и начнется рециркуляция воздуха в салоне.

Повторное нажатие кнопки режима рециркуляции воздуха приводит к возобновлению поступления воздуха с улицы; индикатор рециркуляции погаснет.

Использование режима рециркуляции воздуха в течение длительного времени может привести к запотеванию стекол

автомобиля. В этом случае повторно нажмите выключатель режима рециркуляции воздуха для возобновления поступления воздуха с улицы.



ВНИМАНИЕ

Вождение с включенным режимом рециркуляции воздуха в течение длительного времени может вызвать сонливость.

- **Необходимо периодически выключать этот режим для поступления свежего воздуха с улицы.**

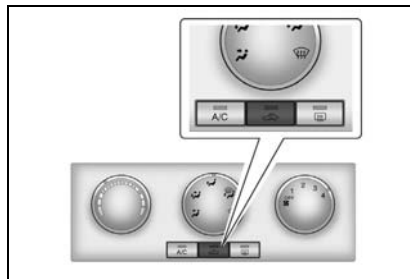

КОНДИЦИОНИРОВАНИЕ ВОЗДУХА

Система кондиционирования воздуха (A/C) снижает температуру и влажность воздуха в салоне, а также удаляет пыль и другие летучие частицы.

Однако если рукоятка регулирования температуры установлена на обогрев, подача теплого воздуха в салон осуществляется даже при включенном кондиционере.

ПРИМЕЧАНИЕ

При вождении с включенным кондиционером возможно появление капель под моторным отсеком. Это нормально, так как система охлаждения автомобиля выводит влажный воздух из салона.

ПРИМЕЧАНИЕ

Поскольку компрессор системы кондиционирования приводится от двигателя автомобиля, то при включенном компрессоре возможны небольшие изменения мощности и динамики.

КНОПКА A/C

▲ ВНИМАНИЕ

Использование кондиционера при движении на затяжных подъемах и в условиях плотного транспортного потока может привести к перегреву двигателя. (См. "ПЕРЕГРЕВ" в алфавитном указателе.)

- Проверьте указатель температуры.
- Если указатель температуры свидетельствует о перегреве двигателя, выключите кондиционер.

В противном случае возможна поломка двигателя.

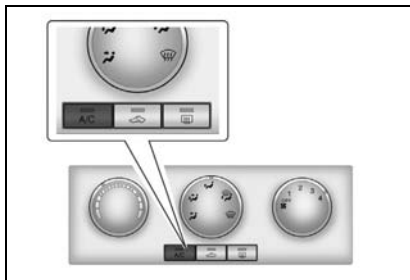

Для включения кондиционера:

1. Запустите двигатель.
2. Нажмите кнопку включения-выключения кондиционера (A/C). (Загорится подсветка индикатора в кнопке, указывая на то, что кондиционер работает.)
3. Отрегулируйте скорость вращения вентилятора.

ПРИМЕЧАНИЕ

Если рукоятка регулирования подачи воздуха находится в положении OFF, кондиционирование воздуха не осуществляется.

Для выключения кондиционера

Нажмите кнопку включения-выключения кондиционера (A/C) еще раз. (Подсветка индикатора в кнопке погаснет, указывая на то, что кондиционер не работает.)

ОХЛАЖДЕНИЕ

Максимальное охлаждение

Используется для максимального охлаждения воздуха в салоне в жаркую погоду или при длительном нахождении автомобиля на солнце.

1. Приоткройте окна для выхода теплого воздуха из салона.
2. Включите кондиционер. (Загорится подсветка индикатора в кнопке.)
3. Нажмите кнопку режима рециркуляции. (Загорится подсветка индикатора в кнопке.)
4. Установите переключатель режимов распределения воздуха в положение "Передняя зона" (☞).
5. Переведите рукоятку регулирования температуры в синюю зону.
6. Установите рукоятку регулирования подачи воздуха на максимальную скорость.

Нормальное охлаждение

1. Нажмите кнопку включения кондиционера (A/C). (Загорится подсветка индикатора в кнопке.)
2. Нажмите кнопку режима рециркуляции. (Загорится подсветка индикатора в кнопке.)
3. Поверните ручку управления режимами распределения воздуха в положение "Передняя зона" (☞) или "Смешанный режим" (☞).
4. Переведите рукоятку регулирования температуры в синюю зону.
5. Установите рукоятку регулирования подачи воздуха на требуемую скорость.

ОТОПЛЕНИЕ



Максимальный обогрев

Режим максимального обогрева позволяет максимально быстро увеличить температуру воздуха в салоне. Не рекомендуется оставлять этот режим включенным в течение долгого времени, так как за это время воздух внутри салона может стать несвежим, а окна могут запотеть. Для удаления конденсата с окон выключите режим рециркуляции воздуха, после чего в салон начнет поступать свежий воздух.

Для включения режима максимального обогрева:

1. Выключите кондиционер. (Индикатор погаснет.)
2. Нажмите кнопку режима рециркуляции. (Загорится подсветка индикатора в кнопке.)
3. Поверните ручку управления режимами распределения воздуха в положение "Смешанный режим" (☞) или "Зона ног" (☞).
4. Переведите рукоятку регулирования температуры в конец красной зоны.
5. Установите рукоятку регулирования подачи воздуха на максимальную скорость.

Нормальный режим отопления

1. Выключите кондиционер. (Индикатор погаснет.)
2. Выключите режим рециркуляции. (Индикатор погаснет.)
3. Поверните ручку управления режимами распределения воздуха в положение "Зона ног"  или "Смешанный режим" .
4. Переведите рукоятку регулирования температуры в красную зону.
5. Установите рукоятку регулирования подачи воздуха на требуемую скорость.

ВЕНТИЛЯЦИЯ

Двухуровневый обдув



Этот режим рекомендуется использовать в прохладные, но солнечные дни. Более теплый воздух будет поступать в область ног, а прохладный воздух с улицы - в верхнюю часть салона.

Для включения этого режима:

1. Выключите режим рециркуляции. (Индикатор погаснет.)
2. Поверните ручку управления режимами распределения воздуха в положение - "Смешанный режим" .
3. Установите рукоятку регулирования температуры на требуемую температуру.
4. Установите рукоятку регулирования подачи воздуха на требуемую скорость.

Вентиляция

Для подачи воздуха через центральные и боковые вентиляционные решетки:

1. Выключите кондиционер. (Индикатор погаснет.)
2. Выключите режим рециркуляции. (Индикатор погаснет.)
3. Поверните ручку управления режимами распределения воздуха в положение "Передняя зона"  или "Смешанный режим" .
4. Переведите рукоятку регулирования температуры в синюю зону.
5. Установите рукоятку регулирования подачи воздуха на требуемую скорость.

УДАЛЕНИЕ ИНЕЯ И КОНДЕНСАТА

Для удаления инея с ветрового стекла:

1. Поверните ручку управления режимами распределения воздуха в положение "Обдув стекол" (☹☹).
2. Переведите рукоятку регулирования температуры в красную зону.
3. Для быстрого удаления инея установите рукоятку регулирования подачи воздуха на максимальную скорость.

ПРИМЕЧАНИЕ

Режим кондиционирования и забора атмосферного воздуха включаются автоматически, повышая эффективность очистки ветрового стекла от инея в режиме "Обдув стекол" (☹☹) или "Зона ног/обдув стекол" (☹☹).

Чтобы не допустить замерзания ветрового стекла и направить теплый воздух в зону ног, поверните ручку выбора режима в положение "Зона ног/обдув стекол" (☹☹).

⚠ ВНИМАНИЕ

Разница температур окружающей среды и ветрового стекла может вызвать запотевание стекол, ограничивая, таким образом, возможность обзора.

- Не используйте режим "Зона ног/обдув стекол" (☹☹) или "Обдув стекол" (☹☹) в очень влажную погоду и когда ручка регулировки температуры находится в синей зоне шкалы.

Это может привести к ДТП с возможным повреждением автомобиля и травмированием пассажиров.

ВСПОМОГАТЕЛЬНЫЙ НАГРЕВАТЕЛЬ (Только дизель)

Это электрический нагреватель воздуха, установленный в модуле кондиционирования воздуха. Это устройство улучшает тепловой эффект за счет увеличения температуры воздушного потока, проходящего через салон.

АВТОМАТИЧЕСКОЕ УПРАВЛЕНИЕ МИКРОКЛИМАТОМ

ОБЩАЯ ИНФОРМАЦИЯ

Система полного автоматического регулирования температуры (full automatic temperature control, FАTC) управляет температурой в салоне автомобиля и обеспечивает максимальный комфорт вне зависимости от погоды, температуры на улице и времени года. При работе в автоматическом режиме (АUTO) система устанавливается требуемую температуру в салоне.

Контроль температуры осуществляется при помощи встроенного датчика в салоне, датчика температуры охлаждающей жидкости, датчика солнечной радиации и датчика температуры окружающей среды.

Датчик солнечной радиации

Датчик солнечной радиации расположен перед соплами обдува ветрового стекла.

При работе в автоматическом режиме этот датчик реагирует на солнечный свет.

ВНИМАНИЕ

Не помещайте на датчик этикетки или какие-либо другие предметы. Это может привести к неправильному срабатыванию датчика.

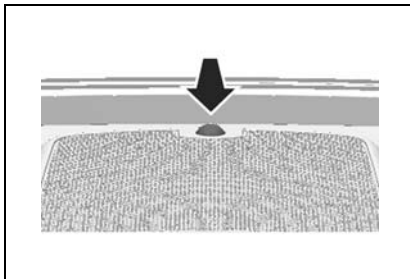

Датчик температуры

При работе в автоматическом режиме получаемая при помощи этого датчика информация о температуре в салоне автомобиля используется для настройки системы вентиляции.

ВНИМАНИЕ

Не наклеивайте стикеры поверх датчика температуры, поскольку это затруднит его работу.

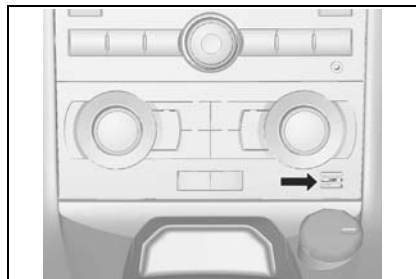

ПАНЕЛЬ ДИСПЛЕЯ

1. Выбранная температура
2. Индикатор электрического обогревателя стекла
3. Индикатор режима распределения воздуха
4. Индикатор кондиционирования воздуха
5. Температура наружного воздуха
6. Индикатор автоматического режима
7. Индикатор режима поступления воздуха извне
8. Индикатор режима рециркуляции воздуха
9. Индикатор функционирования вентилятора
10. Индикатор частоты вращения вентилятора

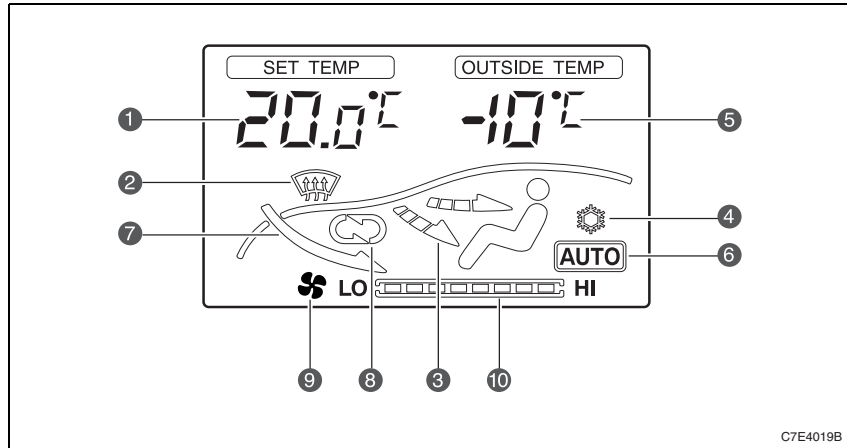

C7E4019B

АВТОМАТИЧЕСКОЕ РЕГУЛИРОВАНИЕ ТЕМПЕРАТУРЫ

Если система FАTC работает в автоматическом режиме, требуется лишь задать требуемую температуру.

Кнопка АUТO

Если кнопка АUТO нажата, температура в салоне автоматически регулируется для поддержания заданной температуры. Управление режимом распределения воздуха, скоростью вращения вентилятора, кондиционированием воздуха и режимом рециркуляции осуществляется системой автоматически.

В информационном центре водителя (DIC), расположенном в центре приборной панели, должен появиться индикатор автоматического режима.

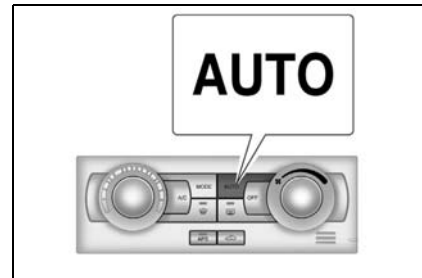

Для установки требуемой температуры

Вращайте рукоятку регулирования температуры до тех пор, пока на дисплее не появится требуемая температура.

По часовой стрелке: значение температуры увеличивается с шагом 0,5°C.

Против часовой стрелки: значение температуры уменьшается с шагом 0,5°C.

Требуемую температуру можно устанавливать в диапазоне - от 18 °C до 32 °C.

ПРИМЕЧАНИЕ

Когда требуемая температура установлена на отметке "HI" (максимум) или "Lo" (минимум), вентилятор будет непрерывно работать на самой высокой скорости даже после достижения этой температуры

Для выключения системы нажмите кнопку OFF.

РУЧНОЕ УПРАВЛЕНИЕ

Кнопка A/C

Включает и выключает кондиционер. При нажатии этой кнопки выключается режим AUTO (автоматический режим) и гаснет соответствующий индикатор.

При включении кондиционера загорается индикатор (☼).

Для выключения системы кондиционирования снова нажмите кнопку A/C. Для выключения всей системы управления микроклиматом нажмите кнопку OFF.

См. "КНОПКА A/C" выше в этом разделе.

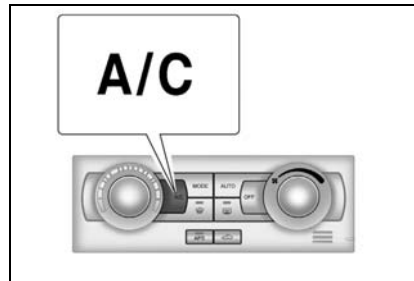
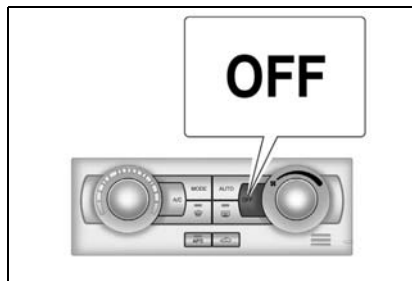
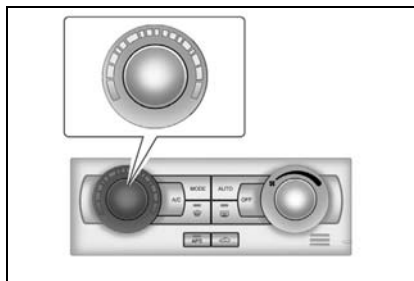

Переключение режимов распределения воздуха

При нажатии кнопки MODE происходит отмена автоматического режима, а режимы распределения воздуха переключаются в нижеприведенном порядке.

"Передняя зона" (👉) → "Смешанный режим" (👉) → "Зона ног" (👉) → "Зона ног/обдув стекол" (👉)

Для получения дополнительной информации см. "РУКОЯТКА ПЕРЕКЛЮЧЕНИЯ РЕЖИМОВ РАСПРЕДЕЛЕНИЯ ВОЗДУХА" выше в этом разделе.

Кнопка режима рециркуляции воздуха

Используется для выбора режима поступления воздуха извне или режима рециркуляции воздуха.

См. "КНОПКА РЕЖИМА РЕЦИРКУЛЯЦИИ ВОЗДУХА" выше в этом разделе.

Ручка управления скоростью вентилятора

Эта кнопка используется для регулирования скорости вращения вентилятора.

При вращении этой кнопки автоматический режим отменяется.

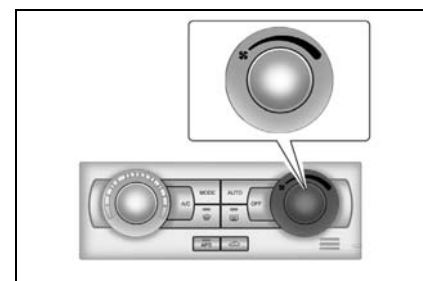
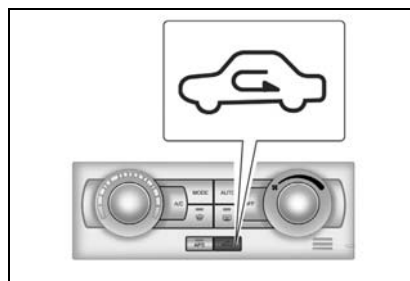
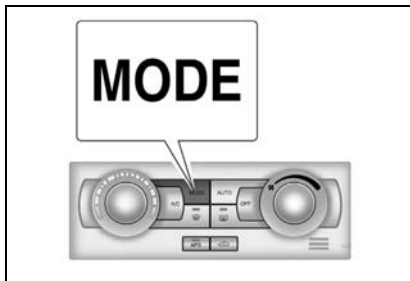

УДАЛЕНИЕ ЛЬДА/ЗАПОТЕВАНИЯ

Нажмите клавишу "УДАЛЕНИЕ ИНЕЯ" (☸), чтобы очистить ветровое стекло от наледи. Кондиционер и режим рециркуляции наружного воздуха включаются автоматически.

Скорость вращения вентилятора регулируется рукояткой регулирования подачи воздуха.

Этот режим можно выключить путем повторного нажатия кнопки режима удаления инея, кнопки режима распределения воздуха или кнопки AUTO.

См. "УДАЛЕНИЕ ИНЕЯ И КОНДЕНСАТА" выше в этом разделе.

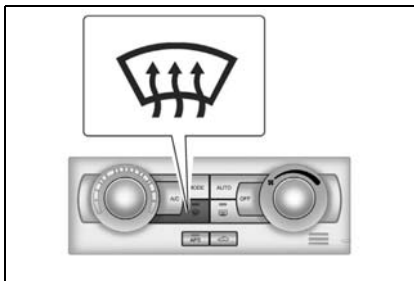

Датчик контроля загрязнения воздуха (APS)

Датчик контроля загрязнения воздуха автоматически включает втягивание наружного воздуха в салон или переводит режим циркуляции воздуха в режим рециркуляции, чтобы отсечь поступление выхлопных газов снаружи и предотвратить загрязнение воздуха в салоне.

Чтобы включить режим контроля загрязнения воздуха, нажмите кнопку APS. На кнопке загорится световой индикатор.

Чтобы выключить режим контроля загрязнения воздуха, снова нажмите данную кнопку. Индикатор гаснет, подтверждая отключение режима контроля загрязнения воздуха.

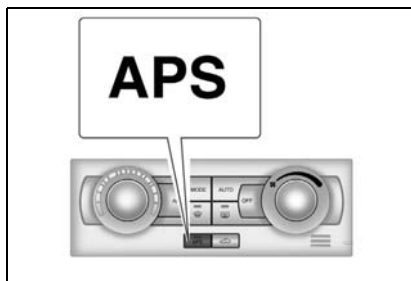

Использование режима контроля загрязнения воздуха в течение длительного времени может привести к запотеванию стекол автомобиля. Если такая ситуация возникла, отключите режим контроля загрязнения воздуха и включите режим рециркуляции наружного воздуха.

ОТОБРАЖЕНИЕ НАРУЖНОЙ ТЕМПЕРАТУРЫ

Значение наружной температуры постоянно отображается на дисплее информационного центра водителя. См. "ИНФОРМАЦИОННЫЙ ЦЕНТР ВОДИТЕЛЯ" в алфавитном указателе.

Датчик температуры расположен в области переднего бампера.

Поэтому при езде на малой скорости или во время стоянки на холостом ходу на отображаемую температуру может влиять тепло от дорожного покрытия или двигателя.

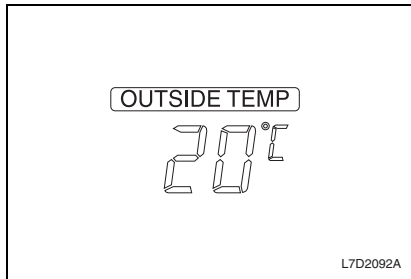



ИЗМЕНЕНИЕ ЕДИНИЦ ТЕМПЕРАТУРЫ

Чтобы изменить единицу температуры, выполните указанные ниже действия.

1. В информационном центре водителя нажмите и удерживайте кнопку "SET" не менее 2 секунд. Должна начать мигать единица температуры.
2. Нажмите клавишу ▲ или ▼, чтобы изменить единицы измерения температуры (°C ↔ °F).

ЭЛЕМЕНТЫ УПРАВЛЕНИЯ КЛИМАТ-КОНТРОЛЕМ НА РУЛЕВОМ КОЛЕСЕ

-  : нажмите эту клавишу, чтобы изменить режим распределения воздушного потока.
-  : нажмите, чтобы увеличить или уменьшить скорость вращения вентилятора.

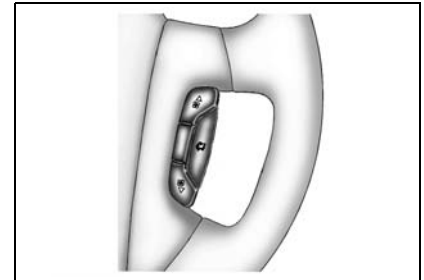

РЕКОМЕНДАЦИИ ПО ЭКСПЛУАТАЦИИ СИСТЕМЫ ВЕНТИЛЯЦИИ

частицы, проникающие в салон
автомобиля извне.

После длительного нахождения автомобиля на солнце перед включением кондиционера сначала откройте окна.

Кондиционер может использоваться для удаления конденсата со стекол при дожде или в условиях повышенной влажности.

Рекомендуется включать систему кондиционирования воздуха как минимум один раз в неделю (в том числе зимой или при нерегулярном использовании кондиционером). Это необходимо для смазывания компрессора и сальников и продления срока службы системы.

Вождение в условиях пробок может привести к снижению эффективности кондиционирования.

Компрессор кондиционера не работает, если рукоятка регулирования подачи воздуха находится в положении OFF.

Если в автомобиле установлен фильтр кондиционера воздуха, за ним требуется соответствующий уход. См. "ФИЛЬТР КОНДИЦИОНЕРА ВОЗДУХА" в алфавитном указателе. С помощью этого фильтра удаляется пыль и другие летучие

РАДИОПРИЕМНИК С ФУНКЦИЕЙ RDS И ПРОИГРЫВАТЕЛЬ КОМПАКТ-ДИСКОВ

Перед использованием автомагнитолы впервые внимательно ознакомьтесь с данной инструкцией по эксплуатации.

ВНИМАНИЕ

Безопасность на дороге имеет абсолютный приоритет. Автомобильный радиоприемник рекомендуется включать только в том случае, если это позволяют дорожные условия. Прежде чем пользоваться автомагнитолой во время движения, следует ознакомиться с этим устройством. Во время движения водитель должен создать в салоне такие условия, чтобы можно было своевременно услышать сирену милицейской, пожарной машины, а также машин скорой помощи. Для этого необходимо обеспечить соответствующий уровень громкости.

ВНИМАНИЕ

При запуске двигателя от дополнительных источников питания возможно повреждение аудиосистемы. В таких случаях аудиосистема должна быть выключена.

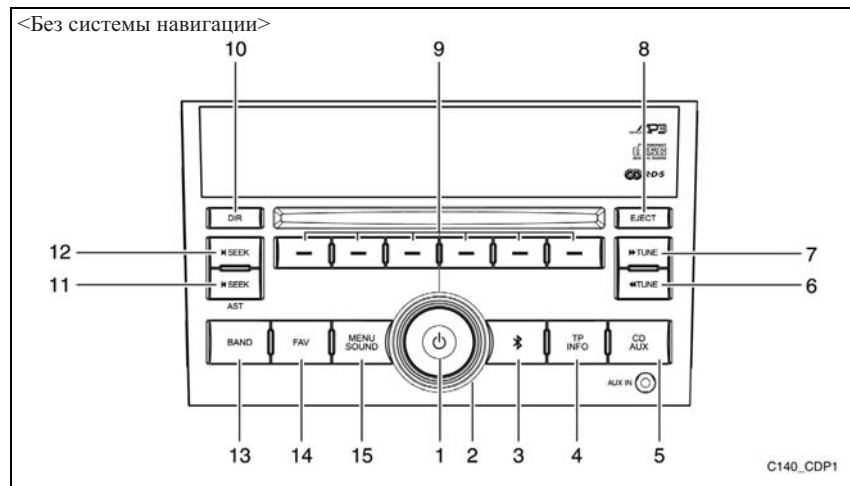

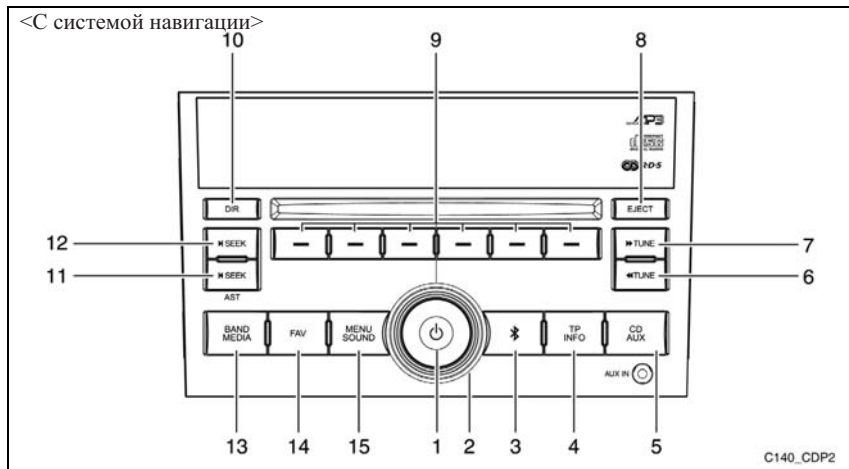

- Кнопка питания**
 Если питание включено:
 Кратковременное нажатие: включает и выключает функцию отключения звука.
 Длительное нажатие: происходит выключение питания аудиосистемы.

Если питание аудиосистемы выключено:
 Нажатие кнопки питания включает питание аудиосистемы.
- Ручка "Volume"**
 Регулировка громкости и тембра (в режиме регулировки тембра).
- Кнопка BLUETOOTH**
 Используется для выбора функций BLUETOOTH, отображаемых на дисплее.
- Кнопка TP/INFO**
 Кратковременное нажатие: настройка канала дорожных сообщений.
 Длительное нажатие: отображает необходимую информацию по выполняемым операциям в каждом режиме, для различных функций и программ, а также сведения о диске.

5. Кнопка **CD/AUX**
Осуществляет переключение между источниками сигнала: проигрыватель компакт-дисков (CD) или внешний источник (AUX).
6. Клавиша **◀◀TUNE** (настройка назад)
В режиме радио управляет выбором радиостанций (переход к предыдущей станции).
В режиме проигрывания компакт-дисков используется для быстрой перемотки назад проигрываемой композиции.
7. Клавиша **▶▶TUNE** (настройка вперед)
В режиме радио управляет выбором радиостанций (переход к следующей станции).
В режиме проигрывания компакт-дисков используется для быстрой перемотки вперед проигрываемой композиции.
8. Клавиша **EJECT (извлечь)**
Используется для извлечения диска из дисковод.
9. **Функциональные** клавиши
Используются для выбора функций, отображаемых на дисплее.
10. Клавиша **DIR (папка)**
Используется для загрузки диска в аудиосистему.
11. Клавиша **◀SEEK** (поиск назад)
Кратковременное нажатие: выполняет

поиск следующей радиостанции.

Длительное нажатие: вызывает функцию автоматического сохранения.

12. Клавиша **>|SEEK** (поиск вперед)
Кратковременное нажатие: выполняет поиск предыдущей радиостанции.
Длительное нажатие: вызывает функцию автоматического сохранения.
13. Клавиша **BAND** (диапазон) (без системы навигации)
Осуществляет переключение между диапазонами AM и FM.
Клавиша **BAND/MEDIA** (диапазон/система) (с системой навигации)
Кратковременное нажатие: осуществляет переключение между диапазонами AM и FM.
Длительное нажатие: осуществляет переключение между аудиосистемой и системой навигации.
14. Клавиша **FAV** (избранное)
Управляет переключением между запрограммированными каналами.
15. Кнопка **MENU SOUND** (меню звука)
Нажатием этой клавиши осуществляется переключение между режимами регулировки тембра и баланса (передних/задних и левых/правых динамиков).

ПИТАНИЕ ВКЛ/ОТКЛ

Питание включено

Если приемник выключен, нажмите кнопку [POWER] для его включения.

Питание отключено

Если приемник включен, нажмите кнопку [POWER] и удерживайте дольше 1 секунды для его выключения.

ОТКЛЮЧЕНИЕ ЗВУКА

Если приемник включен, нажмите кнопку [POWER] для отключения звука.

РЕГУЛИРОВКА ГРОМКОСТИ

Для увеличения громкости поверните регулятор по часовой стрелке.

Для уменьшения громкости поверните регулятор против часовой стрелки.

НАСТРОЙКИ АУДИОСИСТЕМЫ

Настройка низких звуковых частот

Нажмите кнопку [MENU SOUND] (меню звука), чтобы вывести на экран соответствующее меню.

Нажмите кнопку функции под **"Bass"** и поверните регулятор [VOLUME] по часовой стрелке или против часовой стрелки.

Настройка средних звуковых частот

Нажмите кнопку [MENU SOUND] (меню звука), чтобы вывести на экран соответствующее меню.

Нажмите кнопку функции под **"Mid"** и поверните регулятор [VOLUME] по часовой стрелке или против часовой стрелки.

Настройка высоких звуковых частот

Нажмите кнопку [MENU SOUND] (меню звука), чтобы вывести на экран соответствующее меню.

Нажмите кнопку функции под **"Treb"** и поверните регулятор [VOLUME] по

часовой стрелке или против часовой стрелки.

Управление микшером

Нажмите кнопку [MENU SOUND] (меню звука), чтобы вывести на экран соответствующее меню.

Нажмите кнопку функции под **"Fad"** и поверните регулятор [VOLUME] по часовой стрелке или против часовой стрелки.

Выбор стандартной настройки EQ (эквалайзер)

Нажмите кнопку [MENU SOUND] (меню звука), чтобы вывести на экран соответствующее меню.

Нажмите кнопку функции под **"P EQ"**, появится меню EQ.

Нажмите кнопку функции под требуемым режимом EQ со стандартной настройкой.

Для отмены выбранной настройки нажмите кнопку [P-EQ] еще раз и повторите данную процедуру.

Для эквалайзера предусмотрены следующие стандартные режимы: POP (поп), Rock (рок), Country (кантри), Voice (вокал), Jazz (джаз), Classic (классика).

РЕЖИМ ПРИЕМА РАДИОПЕРЕДАЧ

ВЫБОР РЕЖИМА ПРИЕМА РАДИОПЕРЕДАЧ

Для переключения в режим радиоприемника нажмите кнопку [BAND].

ПЕРЕКЛЮЧЕНИЕ ДИАПАЗОНА

При каждом нажатии клавиши [BAND] (диапазон) или BAND/MEDIA (диапазон/система) диапазон переключается с AM на FM или с FM на AM.

РУЧНАЯ НАСТРОЙКА ВВЕРХ/ВНИЗ ПО ДИАПАЗОНУ

Нажмите клавишу [◀◀TUNE] (настройка назад) или [▶▶TUNE] (настройка вперед), чтобы осуществить регулировку частоты вверх или вниз.

При каждом нажатии клавиши [◀◀TUNE] (настройка назад) или [▶▶TUNE] (настройка вперед) частота увеличивается или уменьшается на 1 шаг.

ПОИСК ВВЕРХ/ВНИЗ ПО ДИАПАЗОНУ

Нажмите клавишу [**◀SEEK**] (поиск назад) или [**▶▶SEEK**] (поиск вперед), чтобы найти следующую/предыдущую станцию в автоматическом режиме.

ПАМЯТЬ ИЗБРАННЫХ РАДИОСТАНЦИЙ

Содержит 6 избранных страниц и может хранить до 48 радиостанций в диапазонах АМ и FM.

Чтобы сохранить радиостанцию, необходимо выполнить следующие действия:

Шаг 1. Найдите необходимую радиостанцию или настройтесь на ее волну вручную.

Шаг 2. Выберите страницу избранного нажатием клавиши [**FAV**] (избранное).

Шаг 3. Нажмите и удерживайте более 1 секунды функциональную клавишу под тем номером, под которым вы хотите запомнить данную радиостанцию.

Выполняя описанную процедуру можно внести в память 48 избранных радиостанций.

ВЫЗОВ ИЗБРАННОЙ РАДИОСТАНЦИИ

Для прослушивания внесенной в память избранной радиостанции нужно:

Шаг 1. Выберите страницу избранного нажатием клавиши [**FAV**] (избранное).

Шаг 2. Нажмите функциональную клавишу под номером той ячейки памяти, в которой вы сохранили настройки необходимой радиостанции.

ФУНКЦИЯ АВТОМАТИЧЕСКОГО СОХРАНЕНИЯ

автоматическое сохранение

Нажмите и удерживайте клавишу [**◀SEEK**] (поиск назад) или [**▶SEEK**] (поиск вперед). Включится автоматическое сохранение, в результате которого в памяти системы будут автоматически сохранены настройки 12 радиостанций.

РАБОТА В РЕЖИМЕ РАДИОИНФОРМАЦИИ

AF (автоподстройка) вкл/откл

Функция AF постоянно настраивает приемник на станцию с самым четким сигналом.

Нажмите кнопку "Menu" в режиме "радио". появится меню радио.

Нажмите кнопку функции под "RDS", появится меню RDS.

Нажмите кнопку функции под надписью AF.

Функция AF включается или выключается при каждом нажатии этой кнопки функции.

Региональная станция вкл/откл

Функция региональной станции переключает приемник на местную станцию.

Нажмите кнопку "Menu" в режиме "радио". появится меню радио.

Нажмите функциональную клавишу под надписью **RDS**, чтобы вывести на дисплей меню RDS.

Нажмите кнопку функции под надписью **REG**.

Функция региональной станции включается или выключается при каждом нажатии этой кнопки функции.

Прием сообщений о дорожной обстановке.

Нажмите клавишу [TP/INFO], чтобы прослушать сообщения канала дорожных новостей.

Нажмите клавишу [TP/INFO], чтобы отключить канал дорожных сообщений.

Поиск станции, сообщающей о дорожной обстановке.

Нажмите клавишу [TP/INFO] во время прослушивания радиостанции, не имеющей канала дорожных сообщений, радиоприемник выполнит поиск следующей станции, имеющей канал дорожных сообщений.

ВОСПРОИЗВЕДЕНИЕ КОМПАКТ ДИСКА

Когда компакт-диск вставляется в приемник, на дисплее появляется радиоприемник, а при загрузке компакт-диска отображается проверка файлов.

С началом воспроизведения на дисплее появляется название и номер трека.

При выключении зажигания или приемника, когда в нем находится компакт-диск, компакт-диск остается в приемнике. Если зажигание включается, когда в приемнике есть компакт-диск, для воспроизведения диска нужно включить радиоприемник. При выключенном зажигании и приемнике воспроизведение компакт-диска возобновляется с места останова воспроизведения, если приемник отключился в режиме воспроизведения.

Маленькие компакт-диски 8 см можно воспроизводить с помощью кольца-адаптера. Полноразмерные компакт-диски и маленькие компакт-диски загружаются одинаково.

При воспроизведении диска CD-R качество звучания зависит от качества диска, способа записи, качества записываемой музыки, от состояния использованного диска. Возможны пропуск треков, затруднения в поиске треков и/или затруднения при загрузке и выгрузке. Если появляются такие проблемы, проверьте рабочую поверхность компакт-диска. Если поверхность компакт-диска повреждена, например треснута, сломана или поцарапана, диск не будет воспроизводиться правильно. Если поверхность компакт-диска загрязнена, обратитесь к инструкции по уходу за компакт-дисками.

Если видимых повреждений нет, попробуйте другой диск хорошего качества.

Не наклеивайте этикетки на компакт-диск, она может застрять в проигрывателе. При записи диска на персональном компьютере и необходимости в маркировке следует надписать нерабочую сторону диска маркером.

ПРИМЕЧАНИЕ

Наклеивание этикеток на компакт-диск, одновременное введение в проигрыватель более одного диска, попытка воспроизведения поврежденного диска может привести к поломке проигрывателя. Пользуясь проигрывателем компакт-дисков, воспроизводите только диски в хорошем состоянии без этикеток, загружайте один диск за раз, не складывайте на проигрыватель или у загрузочной щели посторонние предметы, жидкости и мусор.

Если на дисплее появляется сообщение об ошибке, см. "CD Messages" (сообщения проигрывателя) ниже.

ВЫБОР РЕЖИМА ВОСПРОИЗВЕДЕНИЯ КОМПАКТ-ДИСКОВ

Для переключения в режим воспроизведения компакт-дисков нажмите кнопку "CD/AUX".

ЗАГРУЗКА КОМПАКТ-ДИСКА

Вставьте диск в загрузочную щель этикеткой вверх. После этого диск

загружается автоматически, и начинается воспроизведение.

ВЫГРУЗКА КОМПАКТ-ДИСКА

Нажмите кнопку "EJECT". Диск выгружается из проигрывателя на поддоне.

Извлеките диск из поддона.

ПАУЗА

Для краткой остановки воспроизведения нажмите кнопку "CD/AUX".

PAUSE начинает мигать на дисплее.

Для возобновления воспроизведения компакт-диска нажмите кнопку "CD/AUX" еще раз.

Если к приемнику подсоединено дополнительное устройство, функция паузы не работает.

СЛЕДУЮЩИЙ/ПРЕДЫДУЩИЙ ТРЕК

При нажатии клавиши [**<<TUNE**] (настройка назад) или [**>>TUNE**] (настройка вперед) проигрыватель начинает воспроизводить следующий/предыдущий трек.

СЛЕДУЮЩАЯ/ПРЕДЫДУЩАЯ ПАПКА

При нажатии клавиши [**<**|SEEK] (поиск назад) или [**>**|SEEK] (поиск вперед) проигрыватель начинает воспроизводить следующую/предыдущую папку.

ПЕРЕХОД ВПЕРЕД/ПЕРЕХОД НАЗАД

Нажмите и удерживайте клавишу [**<<**TUNE] (настройка назад) или [**>>**TUNE] (настройка вперед): включится перемотка вперед/назад.

ПОВТОР

При нажатии функциональной клавиши под надписью **RPT** (повтор) воспроизведение прослушиваемого трека будет постоянно повторяться.

Для отмены этой функции нажмите клавишу под надписью **RPT** (повтор) еще раз.

СЛУЧАНЫЙ ПОРЯДОК

Нажмите кнопку функции под **RDM**, треки воспроизводятся в случайном порядке.

Чтобы отключить данную функцию, нажмите кнопку функции под **RDM** снова.

ПРОСЛУШИВАНИЕ ТРЕКОВ

Нажмите кнопку функции под **INT**, воспроизводится небольшой отрывок каждого трека.

Чтобы отключить данную функцию, нажмите кнопку функции под **INT** снова.

ВОСПРОИЗВЕДЕНИЕ ДИСКА В ФОРМАТЕ MP3/WMA

ФОРМАТ MP3/WMA

При записи на персональном компьютере диска в формате MP3/WMA:

- Записывайте файлы в формате MP3/WMA на диск CD-R.
- Не записывайте на одном диске файлы в стандартном формате аудио и в формате MP3/WMA.
- Файлы в формате MP3/WMA должны иметь расширение .mp3 или .wma, с другими расширениями проигрыватель не работает.
- Файлы можно записать с разной фиксированной скоростью передачи битов. Название песни, имя исполнителя и название альбома отображаются при записи с использованием программы ID3 tags version 1 and 2.
- Создайте систему файлов, облегчающую поиск песен в движении. Распределите песни по альбомам, отводя одну папку на каждый альбом. В каждой папке или альбоме должно быть не больше 18 песен.
- Многосессионный диск в формате MP3/WMA подлежит финализации. Обычно лучше записывать диск целиком.

Проигрыватель может считать и воспроизвести до 50 папок, 5 сессий, 999 файлов. Для длинных имен файлов и папок используется больше пространства на жестком диске, чем необходимо. Для экономии места на диске ограничивайте длину имен файлов и папок. Можно воспроизводить диск, записанный в формате MP3/WMA, не используя паки с файлами. Система поддерживает до 8 уровней папок, однако рекомендуется минимальное количество уровней для папок, чтобы не усложнять чрезмерно поиск конкретной папки при воспроизведении. Если компакт-диск содержит более допустимых 50 папок, 5 сессий и 999 файлов, проигрыватель позволяет доступ к диску и перемещение по нему до крайнего допустимого файла, а все позиции сверх максимума игнорируются.

КОРНЕВОЙ КАТАЛОГ

Корневой каталог трактуется как пака. Если в корневом каталоге находятся сжатые аудиофайлы, каталог получит обозначение ROOT. Доступ ко всем файлам, расположенным в корневом каталоге, будет осуществляться в первую очередь.

ПУСТОЙ КАТАЛОГ ИЛИ ПУСТАЯ ПАПКА

Если корневой каталог или папка находятся где-то в файловой структуре, содержащей только папки и вложенные паки без сжатых файлов непосредственно в них, проигрыватель переходит к следующей папке, содержащей сжатые аудиофайлы, а пустая папка не отображается и ей не присваивается номер.

Отсутствие папки

Если в компакт-диске содержатся только сжатые файлы, файлы помещаются в корневую папку. Если компакт-диск записан без папок, функция перехода к следующей и к предыдущей папке не

работает. Имя папки отображается на дисплее проигрывателя как ROOT.

Если в компакт-диске содержатся только сжатые файлы, а папки отсутствуют, все файлы помещаются в корневую папку. Имя папки отображается на дисплее проигрывателя как ROOT.

ПОРЯДОК ВОСПРОИЗВЕДЕНИЯ

Треки воспроизводятся в следующем порядке:

- Воспроизведение начинается с первого трека в корневом каталоге.
- После воспроизведения всех треков в корневом каталоге воспроизводятся файлы в порядке их номеров.
- После воспроизведения последнего трека из последней папки проигрыватель снова воспроизводит первый трек в первой папке корневого каталога.

ФАЙЛОВАЯ СИСТЕМА И ПРИСВОЕНИЕ ИМЕН

Название песни отображается в формате ID3 tag. Если название песни в формате ID3 tag отсутствует, проигрыватель отображает имя файла без расширения (MP3/WMA).

Имена треков длиннее 32 знаков или 4 страниц сокращаются. На дисплее не отображаются части слов на последней странице текста и расширение имени файла.

ВОСПРОИЗВЕДЕНИЕ ДИСКА В ФОРМАТЕ MP3/WMA

При включенном зажигании вставьте компакт-диск в щель проигрывателя этикеткой вверх. Проигрыватель загружает диск, выполняет его проверку, затем на дисплее появляется MP3 или WMA. Должно начаться воспроизведение компакт-диска. При отключенном аккумуляторе вставить диск в проигрыватель невозможно.

С началом воспроизведения нового трека на дисплее появляется номер трека и название песни.

При выключении зажигания или приемника, когда в нем находится компакт-диск, компакт-диск остается в приемнике. Если зажигание включается, когда в приемнике есть компакт-диск, для воспроизведения диска нужно включить радиоприемник. При выключенном зажигании и приемнике воспроизведение компакт-диска возобновляется с места остановки воспроизведения, если приемник отключился в режиме воспроизведения.

Маленькие компакт-диски 8 см можно воспроизводить с помощью кольца-адаптера. Полноразмерные компакт-диски и маленькие компакт-диски загружаются одинаково.

При воспроизведении дисков формата CD-R качество звука может быть несколько хуже, что объясняется качеством диска, методом записи, качеством самих файлов, а также тем, как с диском обращались. Возможны пропуск треков, затруднения в поиске треков и/или затруднения при загрузке и выгрузке. Если появляются такие проблемы, проверьте рабочую поверхность компакт-диска. Если поверхность компакт-диска повреждена, например треснута, сломана или поцарапана, диск не будет воспроизводиться правильно. Если поверхность компакт-диска загрязнена, обратитесь к

инструкции по уходу за компакт-дисками.

Если видимых повреждений нет, попробуйте другой диск хорошего качества.

Не наклеивайте этикетки на компакт-диск, она может застрять в проигрывателе. При записи диска на персональном компьютере и необходимости в маркировке следует надписать нерабочую сторону диска маркером.



ПРИМЕЧАНИЕ

Наклеивание этикеток на компакт-диск, одновременное введение в проигрыватель более одного диска, попытка воспроизведения поврежденного диска может привести к поломке проигрывателя. Пользуясь проигрывателем компакт-дисков, производите только диски в хорошем состоянии без этикеток, загружайте один диск за раз, не складывайте на проигрыватель или у загрузочной щели посторонние предметы, жидкости и мусор.

Если на дисплее появляется сообщение об ошибке, см. "**CD Messages**" (сообщения проигрывателя) ниже.

При воспроизведении диска MP3/WMA все функции одинаковы, кроме перечисленных здесь. Более подробная информация приведена в разделе "**ВОСПРОИЗВЕДЕНИЕ КОМПАКТ ДИСКА**" выше.

РЕЖИМ ALL/DIRECTORY

В этой папке функции повтора, прослушивание начала треков, воспроизведение в случайном порядке работают при включенном режиме ALL.

Нажмите кнопку функции под **ALL**, All меняется на **DIR**.

Чтобы отключить режим DIR, нажмите кнопку функции под **DIR** снова.

ОТОБРАЖЕНИЕ ИНФОРМАЦИИ ID3

Нажмите клавишу TP/INFO, чтобы отобразить на дисплее аудиосистемы информацию, записанную в ID3-тэге текущего файла.

СООБЩЕНИЯ С КОМПАКТ-ДИСКА

ЧЕКК CD (проверьте диск). Если на дисплее появляется данное сообщение и/или диск извлекается автоматически, причина этого может заключаться в следующем:

- Перегрев. При охлаждении до нормальной температуры диск должен воспроизводиться.
- Езда по очень неровной дороге. При выезде на ровную дорогу диск должен воспроизводиться.
- Диск загрязнен, поцарапан, влажный или вставлен не той стороной.
- Воздух слишком влажный. Подождите около часа и повторите попытку.
- Формат компакт диска, возможно, несовместим. См. выше в данном разделе "Формат MP3".
- Произошла ошибка при записи диска.
- В проигрывателе, возможно, застряла этикетка.

Если диск не воспроизводится по какой-то иной причине, попробуйте другой диск хорошего качества.

Если ошибка повторяется или не может быть исправлена, обратитесь к своему дилеру. Если приемник отображает сообщение об ошибке, запишите его и передайте своему дилеру при обращении.

РЕЖИМ AUX

На лицевой панели приемника внизу справа имеется один дополнительный разъем диаметром 3,5 мм.

Это не аудиовыход, не подключайте аудионаушники в передний дополнительный разъем.

Он предназначен для подключения внешних источников сигнала, таких как iPod, ноутбук, MP3-плеер, CD-чейнджер или приемник XM™.

ВЫБОР РЕЖИМА AUX IN

Нажмите кнопку [CD/AUX], когда приемник находится в другом режиме.

Если не будет обнаружено присутствие штекера в дополнительном разъеме, режим AUX включен не будет.

СИСТЕМА БЕЗОПАСНОСТИ

Система безопасности предотвращает кражу приемника.

Если включить функцию защитной блокировки и зарегистрировать идентификационный код, то даже в случае кражи и установки аудиосистемы в другом автомобиле ею нельзя будет воспользоваться без ввода зарегистрированного идентификационного кода.

Установка блокировки (регистрация идентификационного кода)

Выключите радиоприемник.

⇒ Нажмите кнопку [POWER], одновременно удерживая клавишу [TP/INFO] и крайнюю левую функциональную клавишу.

Произойдет переход в режим регистрации идентификационного кода, и на дисплее появятся цифры от 1 до 6.

⇒ Нажмите функциональные клавиши под цифрами от **1 до 6**, чтобы ввести четырехзначный код.

⇒ Нажмите кнопку [POWER].

При этом произойдет регистрация идентификационного кода и выключение питания аудиосистемы.

ОТМЕНА БЛОКИРОВКИ

Выключите радиоприемник.

⇒ Нажмите кнопку [POWER], одновременно удерживая клавишу [TR/INFO] и крайнюю левую функциональную клавишу.

Произойдет переход в режим регистрации идентификационного кода, и на дисплее появятся цифры от 1 до 6.

⇒ Нажмите функциональные клавиши под цифрами от **1 до 6**, чтобы ввести четырехзначный код.

⇒ Нажмите кнопку [POWER].

Если введенный код совпадает с зарегистрированным кодом, защитная блокировка снимается и питание аудиосистемы выключается.

ПРИМЕЧАНИЕ

После регистрации идентификационного кода этот код необходим для снятия защитной блокировки. Запомните защитный код.

Если при снятии защитной блокировки десять раз подряд был введен неверный код, дальнейшие попытки ввода будут невозможны в течение одного часа.

РЕЖИМ BLUETOOTH

BLUETOOTH

Нажмите клавишу [BLUETOOTH]. Запустится процедура сопряжения устройств.

Порядок сопряжения устройств

Шаг 1. Нажмите клавишу под надписью PAIRING (сопряжение) на дисплее.

Шаг 2. На телефоне выполните поиск устройств и выберите устройство под именем CAR AUDIO (аудиосистема автомобиля).

На дисплее аудиосистемы в течение 3 секунд должно отображаться название подключенного устройства.

После завершения сопряжения аудиосистема переключится в режим Mode Selection (выбор режима) и на дисплее отобразится надпись BT.

Звонок

Шаг 1. Нажмите клавишу под надписью Call (вызов) на дисплее.

Шаг 2. Нажмите клавишу под надписью Last Call (последний вызов) на дисплее.

На дисплее аудиосистемы отобразится сообщение Dialing... (идет набор номера) и Connected (соединение установлено).

Входящий вызов

На дисплее в течение 3 секунд отображается сообщение Incoming Call...(входящий вызов), затем Incoming call number (номер вызывающего абонента), пока вы не нажмете клавишу ANSWER (ответить) или DECLINE (отменить).

1. Нажмите клавишу ANSWER (ответить), чтобы принять вызов.
2. Нажмите клавишу DECLINE (отменить), чтобы отменить вызов и перейти в тот режим, в котором аудиосистема находилась до этого.

Во время разговора

Нажмите клавишу под надписью MIC MUTE (выключить микрофон), микрофон отключится.

Нажмите клавишу под надписью PRIVATE (конфиденциальный режим) или POWER (питание), аудиосистема переключится в конфиденциальный режим.

Нажмите клавишу под надписью HANG UP (завершить разговор), чтобы завершить вызов и перейти в тот режим, в котором аудиосистема находилась до этого.

РЕЖИМ A2DP

Нажмите клавишу под надписью AUDIO PLAY (воспроизведение аудио) на дисплее.

⇒ Воспроизведение

Нажмите клавишу под символом [▶], чтобы начать воспроизведение MP3-файлов с подключенного устройства.

⇒ Пауза

Нажмите клавишу под символом [||], чтобы приостановить воспроизведение MP3-файла.

⇒ Следующий/предыдущий трек

Нажмите клавишу под символом [▲/▼], проигрыватель MP3-файлов начнет воспроизводить следующий/предыдущий трек.

Автоматическое соединение

Вариант 1. При включении питания аудиосистема попытается автоматически подключиться к ранее сопряженному по каналу Bluetooth устройству.

Вариант 2. После того как сопряженное устройство сначала было выведено за пределы зоны действия Bluetooth (10 м), а затем снова вернулось в эту зону, аудиосистема попытается автоматически восстановить с ним связь.

ОРГАНЫ ДИСТАНЦИОННОГО УПРАВЛЕНИЯ НА РУЛЕВОМ КОЛЕСЕ

1. Кнопка **питания**

Включение питания: нажмите кнопку.
Выключение питания: нажмите и удерживайте кнопку в течение более чем 1 секунды.
Отключение звука: нажмите кнопку при включенном питании.

2. Клавиша **увеличения громкости**

Увеличение на 1 шаг: нажмите эту клавишу и удерживайте ее не более 1 секунды, громкость сигнала в динамиках увеличится.
Автоматическое увеличение громкости: нажмите эту клавишу и удерживайте ее более 1 секунды, громкость сигнала в динамиках начнет непрерывно увеличиваться.

3. Клавиша **уменьшения громкости**

Нажмите эту клавишу, чтобы уменьшить громкость.
Уменьшение на 1 шаг: нажмите эту клавишу и удерживайте ее не более 1 секунды, громкость сигнала в динамиках уменьшится.
Непрерывное уменьшение: нажмите эту клавишу и удерживайте ее более

1 секунды, громкость сигнала в динамиках начнет непрерывно уменьшаться.

4. Кнопка **SEEK**

1) **РЕЖИМ ПРИЕМА РАДИО-ПЕРЕДАЧ:** Нажмите эту клавишу и удерживайте ее не более 1 секунды, чтобы перейти к запрограммированной в памяти радиостанции. (Переход по списку сохраненных в памяти радиостанций #1→#2→#3→#4...)

Нажимайте эту кнопку менее 1 секунды, чтобы искать следующую станцию.

2) **РЕЖИМ ПРОИГРЫВАТЕЛЯ КОМПАКТ-ДИСКОВ:** нажмите эту клавишу и удерживайте ее не более 1 секунды, чтобы перейти к следующему треку. (Track01→Track02→...)

Нажимайте эту кнопку менее 1 секунды, чтобы вернуться по треку назад.

5. Кнопка **MODE**

При каждом нажатии этой кнопки режим аудиоблока меняется в следующем порядке:

FM→AM→CD(MP3/WMA)→(AUX)
→FM...

6. **CALL (вызов)**

Кратковременное нажатие: вызов (первое нажатие), набор номера (второе нажатие).

Длительное нажатие: отмена вызова.

При поступлении входящего вызова: кратковременное нажатие – принять вызов.

Длительное нажатие: отклонить вызов.

Во время разговора: длительное нажатие – завершение вызова.

* **Рабочая температура**

ВСЕ функции работают только в рабочем диапазоне температур от -20°C до +70°C.

1. Кнопка **питания**
Если питание включено:
При кратком нажатии: происходит включение и выключение функции выключения звука (mute).
При длительном нажатии: происходит выключение питания аудиосистемы.
Если питание аудиосистемы выключено:
Нажатие кнопки питания включает питание аудиосистемы.
2. Ручка **"Громкость"**
Регулировка громкости и тембра (в режиме регулировки тембра).
3. Кнопка **BLUETOOTH**
Используется для выбора функций BLUETOOTH, отображаемых на дисплее.
4. Кнопка **TR/INFO**
Кратковременное нажатие: настройка канала дорожных сообщений.
Длительное нажатие: отображает необходимую информацию по выполняемым операциям в каждом режиме, для различных функций и программ, а также сведения о диске.
5. Кнопка **CD/AUX**
Осуществляет переключение между источниками сигнала: проигрыватель компакт-дисков (CD) или внешний источник (AUX).
6. Клавиша **◀◀TUNE** (настройка назад)
В режиме радио управляет выбором радиостанций (переход к предыдущей станции). В режиме проигрывания компакт-дисков используется для быстрой перемотки назад проигрываемой композиции.
7. Клавиша **▶▶TUNE** (настройка вперед)
В режиме радио управляет выбором радиостанций (переход к следующей станции). В режиме проигрывания компакт-дисков используется для быстрой перемотки вперед проигрываемой композиции.
8. Клавиша **EJECT (извлечь)**
Используется для извлечения диска из дисковода.
9. **Функциональные** клавиши
Используются для выбора функций, отображаемых на дисплее.
10. Клавиша **LOAD (загрузить)**
Используется для загрузки диска в аудиосистему.
11. Клавиша **|◀SEEK** (поиск назад)
Кратковременное нажатие: выполняет поиск следующей радиостанции.
Длительное нажатие: вызывает функцию автоматического сохранения.
12. Клавиша **▶|SEEK** (поиск вперед)
Кратковременное нажатие: выполняет поиск предыдущей радиостанции.
Длительное нажатие: вызывает функцию автоматического сохранения.
13. Клавиша **BAND** (диапазон)
Осуществляет переключение между диапазонами AM и FM.
14. Клавиша **FAV** (избранное)
Управляет переключением между запрограммированными каналами.
15. Кнопка **MENU SOUND** (меню звука)
Нажатием этой клавиши осуществляется переключение между режимами регулировки тембра и баланса (передних/задних и левых/правых динамиков).

ПИТАНИЕ ВКЛ/ОТКЛ

Питание включено

Если приемник выключен, нажмите кнопку [POWER] для его включения.

Питание отключено

Если приемник включен, нажмите кнопку [POWER] и удерживайте дольше 1 секунды для его выключения.

ОТКЛЮЧЕНИЕ ЗВУКА

Нажмите кнопку [POWER], чтобы отключить звук, если питание включено.

РЕГУЛИРОВКА ГРОМКОСТИ

Для увеличения громкости поверните регулятор по часовой стрелке.

Для уменьшения громкости поверните регулятор против часовой стрелки.

НАСТРОЙКИ АУДИОСИСТЕМЫ

Настройка низких звуковых частот

Нажмите кнопку [MENU SOUND] (меню звука), чтобы вывести на экран соответствующее меню.

Нажмите функциональную клавишу под надписью **BASS** (низкие частоты) и вращайте ручку [VOLUME] по часовой стрелке или против часовой стрелки.

Настройка средних звуковых частот

Нажмите кнопку [MENU SOUND] (меню звука), чтобы вывести на экран соответствующее меню.

Нажмите кнопку функции под "Mid" и поверните регулятор [VOLUME] по часовой стрелке или против часовой стрелки.

Настройка высоких звуковых частот

Нажмите кнопку [MENU SOUND] (меню звука), чтобы вывести на экран соответствующее меню.

Нажмите функциональную клавишу под надписью **TREB** (высокие частоты) и вращайте ручку [VOLUME] по часовой стрелке или против часовой стрелки.

Регулировка баланса левых/правых динамиков

Нажмите кнопку [MENU SOUND] (меню звука), чтобы вывести на экран соответствующее меню.

Нажмите функциональную клавишу под надписью **Bal** (баланс левых/правых динамиков) и вращайте ручку [VOLUME] по часовой стрелке или против часовой стрелки.

Управление микшером

Нажмите кнопку [MENU SOUND] (меню звука), чтобы вывести на экран соответствующее меню.

Нажмите кнопку функции под "Fad" и поверните регулятор [VOLUME] по часовой стрелке или против часовой стрелки.

Выбор стандартной настройки EQ (эквалайзер)

Нажмите кнопку [MENU SOUND] (меню звука), чтобы вывести на экран соответствующее меню.

Нажмите кнопку функции под "P EQ", появится меню EQ.

Нажмите кнопку функции под требуемым режимом EQ со стандартной настройкой.

Для отмены выбранной настройки нажмите кнопку [P-EQ] еще раз и повторите данную процедуру.

Для эквалайзера предусмотрены следующие стандартные режимы: POP (поп), Rock (рок), Country (кантри), Voice (вокал), Jazz (джаз), Classic (классика).

РЕЖИМ ПРИЕМА РАДИОПЕРЕДАЧ

ВЫБОР РЕЖИМА ПРИЕМА РАДИОПЕРЕДАЧ

Для переключения в режим радиоприемника нажмите кнопку [BAND].

ПЕРЕКЛЮЧЕНИЕ ДИАПАЗОНА

При каждом нажатии кнопки [BAND] диапазон переключается с AM на FM или с FM на AM.

РУЧНАЯ НАСТРОЙКА ВВЕРХ/ВНИЗ ПО ДИАПАЗОНУ

Нажмите клавишу [◀◀TUNE] (настройка назад) или [▶▶TUNE] (настройка вперед), чтобы осуществить регулировку частоты вверх или вниз.

При каждом нажатии клавиши [◀◀TUNE] (настройка назад) или [▶▶TUNE] (настройка вперед) частота увеличивается или уменьшается на 1 шаг.

ПОИСК ВВЕРХ/ВНИЗ ПО ДИАПАЗОНУ

Нажмите клавишу [◀◀SEEK] (поиск назад) или [▶▶SEEK] (поиск вперед), чтобы найти следующую/предыдущую станцию в автоматическом режиме.

ПАМЯТЬ ИЗБРАННЫХ РАДИОСТАНЦИЙ

Содержит 6 избранных страниц и может хранить до 48 радиостанций в диапазонах AM и FM.

Чтобы сохранить радиостанцию, необходимо выполнить следующие действия:

Шаг 1. Найдите необходимую радиостанцию или настройтесь на ее волну вручную.

Шаг 2. Выберите страницу избранного нажатием клавиши [FAV] (избранное).

Шаг 3. Нажмите и удерживайте более 1 секунды функциональную клавишу под тем номером, под которым вы хотите запомнить данную радиостанцию.

Выполняя описанную процедуру можно внести в память 48 избранных радиостанций.

ВЫЗОВ ИЗБРАННОЙ РАДИОСТАНЦИИ

Чтобы включить сохраненную в памяти избранного радиостанцию, выполните следующие действия:

Шаг 1. Выберите страницу избранного нажатием клавиши [FAV] (избранное).

Шаг 2. Нажмите функциональную клавишу под номером той ячейки памяти, в которой вы сохранили настройки необходимой радиостанции.

ФУНКЦИЯ АВТОМАТИЧЕСКОГО СОХРАНЕНИЯ

Автоматическое сохранение

Нажмите и удерживайте клавишу [◀|SEEK] (поиск назад) или [▶|SEEK] (поиск вперед). Включится автоматическое сохранение, в результате которого в памяти системы будут автоматически сохранены настройки 12 радиостанций.

РАБОТА В РЕЖИМЕ РАДИОИНФОРМАЦИИ

AF (автоподстройка) вкл/откл

Функция AF постоянно настраивает приемник на станцию с самым четким сигналом.

Нажмите кнопку "Menu" в режиме "радио". появится меню радио.

Нажмите кнопку функции под "RDS", появится меню RDS.

Нажмите кнопку функции под надписью **AF**.

Функция AF включается или выключается при каждом нажатии этой кнопки функции.

Региональная станция вкл/откл

Функция региональной станции переключает приемник на местную станцию.

Нажмите кнопку "Menu" в режиме "радио". появится меню радио.

Нажмите функциональную клавишу под надписью **RDS**, чтобы вывести на дисплей меню RDS.

Нажмите кнопку функции под надписью **REG**.

Функция региональной станции включается или выключается при каждом нажатии этой кнопки функции.

Прием сообщений о дорожной обстановке

Нажмите клавишу [TP/INFO], чтобы прослушать сообщения канала дорожных новостей.

Нажмите клавишу [TP/INFO], чтобы отключить канал дорожных сообщений.

Поиск станции, сообщающей о дорожной обстановке

Нажмите клавишу [TP/INFO] во время прослушивания радиостанции, не имеющей канала дорожных сообщений, радиоприемник выполнит поиск следующей станции, имеющей канал дорожных сообщений.

ВОСПРОИЗВЕДИЕ КОМПАКТ ДИСКА

Когда компакт-диск вставляется в приемник, на дисплее появляется радиоприемник, а при загрузке компакт-диска отображается проверка файлов.

С началом воспроизведения на дисплее появляется название и номер трека.

При выключении зажигания или приемника, когда в нем находится компакт-диск, компакт-диск остается в приемнике. Если зажигание включается, когда в приемнике есть компакт-диск, для воспроизведения диска нужно включить радиоприемник. При выключенном зажигании и приемнике воспроизведение компакт-диска возобновляется с места остановки воспроизведения, если приемник отключился в режиме воспроизведения.

Маленькие компакт-диски 8 см можно воспроизводить с помощью кольца-адаптера. Полноразмерные компакт-диски и маленькие компакт-диски загружаются одинаково.

При воспроизведении диска CD-R качество звучания зависит от качества диска, способа записи, качества записываемой музыки, от состояния использованного

диска. Возможны пропуск треков, затруднения в поиске треков и/или затруднения при загрузке и выгрузке. Если появляются такие проблемы, проверьте рабочую поверхность компакт-диска. Если поверхность компакт-диска повреждена, например треснута, сломана или поцарапана, диск не будет воспроизводиться правильно. Если поверхность компакт-диска загрязнена, обратитесь к инструкции по уходу за компакт-дисками.

Если видимых повреждений нет, попробуйте другой диск хорошего качества.

Не наклеивайте этикетки на компакт-диск, она может застрять в проигрывателе. При записи диска на персональном компьютере и необходимости в маркировке следует надписать рабочую сторону диска маркером.



ПРИМЕЧАНИЕ

Наклеивание этикеток на компакт-диск, одновременное введение в проигрыватель более одного диска, попытка воспроизведения поврежденного диска может привести к поломке проигрывателя. Пользуясь проигрывателем компакт-дисков, производите только диски в хорошем состоянии без этикеток, загружайте один диск за раз, не складывайте на проигрыватель или у загрузочной щели посторонние предметы, жидкости и мусор.

Если на дисплее появляется сообщение об ошибке, см. "CD Messages" (сообщения проигрывателя) ниже.

ВЫБОР РЕЖИМА ВОСПРОИЗВЕДЕНИЯ КОМПАКТ-ДИСКОВ

Для переключения в режим воспроизведения компакт-дисков нажмите кнопку "CD/AUX".

ЗАГРУЗКА КОМПАКТ-ДИСКА

Данный аудиоблок вмещает 6 дисков.

Шаг 1. Нажмите кнопку [LOAD].
Отображается номер отсутствующего диска.

Шаг 2. Нажмите кнопку функции под номером загружаемого диска.

Шаг 3. Вставьте диск в загрузочную щель этикеткой вверх. После этого диск загружается автоматически, и начинается воспроизведение.

Чтобы загрузить несколько дисков, нужно:

Шаг 1. Нажмите и удерживайте кнопку [LOAD] одну секунду. Раздается звуковой сигнал, на дисплее появляется сообщение о загрузке нескольких дисков.

Шаг 2. Следуйте указаниям о загрузке дисков.

Данный аудиоблок вмещает 6 дисков.

ПРИМЕЧАНИЕ

Для прекращения загрузки дисков нажмите кнопку "LOAD" еще раз.

ВЫГРУЗКА КОМПАКТ-ДИСКА

Нажмите кнопку [EJECT]. Отображается номер загружаемого диска.

Нажмите кнопку функции под номером , диск выгружается из проигрывателя на поддоне.

Извлеките диск из поддона.

Удерживайте кнопку [EJECT] нажатой дольше 1 секунды. Диски выгружаются по порядку.

ПАУЗА

Для краткой остановки воспроизведения нажмите кнопку [CD/AUX].

PAUSE начинает мигать на дисплее.

Для возобновления воспроизведения компакт-диска нажмите кнопку [CD/AUX] еще раз.

Если к аудиосистеме подключен источник внешнего сигнала, функция приостановки воспроизведения не работает.

СЛЕДУЮЩИЙ/ПРЕДЫДУЩИЙ ДИСК

Нажмите кнопку функции под **DISC+**/**Disc-** для смены диска. Воспроизводится первый трек следующего/предыдущего диска.

СЛЕДУЮЩИЙ/ПРЕДЫДУЩИЙ ТРЕК

При нажатии клавиши [**<<TUNE**] (настройка назад) или [**>>TUNE**] (настройка вперед) проигрыватель начинает воспроизводить следующий/предыдущий трек.

СЛЕДУЮЩАЯ/ПРЕДЫДУЩАЯ ПАПКА

При нажатии клавиши [**<SEEK**] (поиск назад) или [**>SEEK**] (поиск вперед) проигрыватель начинает воспроизводить следующую / предыдущую папку.

ПЕРЕХОД ВПЕРЕД/ПЕРЕХОД НАЗАД

Нажмите и удерживайте клавишу [**<<<TUNE**] (настройка назад) или [**>>>TUNE**] (настройка вперед): включится перемотка вперед/назад.

ПОВТОР

При нажатии функциональной клавиши под надписью **RPT** (повтор) воспроизведение прослушиваемого трека будет постоянно повторяться.

Для отмены этой функции нажмите клавишу под надписью **RPT** (повтор) еще раз.

СЛУЧАНЫЙ ПОРЯДОК

Нажмите кнопку функции под **RDM**, треки воспроизводятся в случайном порядке.

Чтобы отключить данную функцию, нажмите кнопку функции под **RDM** снова.

ПРОСЛУШИВАНИЕ ТРЕКОВ

Нажмите кнопку функции под **INT**, воспроизводится небольшой отрывок каждого трека.

Чтобы отключить данную функцию, нажмите кнопку функции под **INT** снова.

ВОСПРОИЗВЕДЕНИЕ ДИСКА В ФОРМАТЕ MP3/WMA

ФОРМАТ MP3/WMA

При записи на персональном компьютере диска в формате MP3/WMA:

- Записывайте файлы в формате MP3/WMA на диск CD-R.
- Не записывайте на одном диске файлы в стандартном формате аудио и в формате MP3/WMA.
- Файлы в формате MP3/WMA должны иметь расширение .mp3 или .wma, с другими расширениями проигрыватель не работает.
- Файлы можно записать с разной фиксированной скоростью передачи битов. Название песни, имя исполнителя и название альбома отображаются при записи с использованием программы ID3 tags version 1 and 2.
- Создайте систему файлов, облегчающую поиск песен в движении. Распределите песни по альбомам, отводя одну папку на каждый альбом. В каждой папке или альбоме должно быть не больше 18 песен.
- Многосессионный диск в формате MP3/WMA подлежит финализации. Обычно лучше записывать диск целиком.

Проигрыватель может считать и воспроизвести до 50 папок, 5 сессий, 999 файлов. Для длинных имен файлов и папок используется больше пространства на жестком диске, чем необходимо. Для экономии места на диске ограничивайте длину имен файлов и папок. Можно воспроизводить диск, записанный в формате MP3/WMA, не используя паки с файлами. Система поддерживает до 8 уровней папок, однако рекомендуется минимальное количество уровней для папок, чтобы не усложнять чрезмерно поиск конкретной папки при воспроизведении. Если компакт-диск содержит более допустимых 50 папок, 5 сессий и 999 файлов, проигрыватель позволяет доступ к диску и перемещение по нему до крайнего допустимого файла, а все позиции сверх максимума игнорируются.

КОРНЕВОЙ КАТАЛОГ

Корневой каталог трактуется как пака. Если в корневом каталоге находятся сжатые аудиофайлы, каталог получит обозначение ROOT. Доступ ко всем файлам, расположенным в корневом каталоге, будет осуществляться в первую очередь.

ПУСТОЙ КАТАЛОГ ИЛИ ПУСТАЯ ПАПКА

Если корневой каталог или папка находятся где-то в файловой структуре, содержащей только папки и вложенные паки без сжатых файлов непосредственно в них, проигрыватель переходит к следующей папке, содержащей сжатые аудиофайлы, а пустая папка не отображается и ей не присваивается номер.

Отсутствие папки

Если в компакт-диске содержатся только сжатые файлы, файлы помещаются в корневую папку. Если компакт-диск записан без папок, функция перехода к следующей и к предыдущей папке не работает.

Имя папки отображается на дисплее проигрывателя как ROOT.

Если в компакт-диске содержатся только сжатые файлы, а папки отсутствуют, все файлы помещаются в корневую папку. Имя папки отображается на дисплее проигрывателя как ROOT.

ПОРЯДОК ВОСПРОИЗВЕДЕНИЯ

Треки воспроизводятся в следующем порядке:

- Воспроизведение начинается с первого трека в корневом каталоге.
- После воспроизведения всех треков в корневом каталоге воспроизводятся файлы в порядке их номеров.
- После воспроизведения последнего трека из последней папки проигрыватель снова воспроизводит первый трек в первой папке корневого каталога.

ФАЙЛОВАЯ СИСТЕМА И ПРИСВОЕНИЕ ИМЕН

Название песни отображается в формате ID3 tag. Если название песни в формате ID3 tag отсутствует, проигрыватель отображает имя файла без расширения (MP3/WMA).

Имена треков длиннее 32 знаков или 4 страниц сокращаются. На дисплее не отображаются части слов на последней странице текста и расширение имени файла.

ВОСПРОИЗВЕДЕНИЕ ДИСКА В ФОРМАТЕ MP3/WMA

При включенном зажигании вставьте компакт-диск в щель проигрывателя этикеткой вверх. Диск втянется автоматически, после чего начнется его загрузка и проверка файлов, затем на дисплее отобразится **MP3** или **WMA**. Должно начаться воспроизведение компакт-диска. При отключенном аккумуляторе вставить диск в проигрыватель невозможно.

С началом воспроизведения нового трека на дисплее появляется номер трека и название песни.

При выключении зажигания или приемника, когда в нем находится компакт-

диск, компакт-диск остается в приемнике. Если зажигание включается, когда в приемнике есть компакт-диск, для воспроизведения диска нужно включить радиоприемник. При выключенном зажигании и приемнике воспроизведение компакт-диска возобновляется с места останова воспроизведения, если приемник отключился в режиме воспроизведения.

Маленькие компакт-диски 8 см можно воспроизводить с помощью кольца-адаптера. Полноразмерные компакт-диски и маленькие компакт-диски загружаются одинаково.

При воспроизведении диска CD-R качество звучания зависит от качества диска, способа записи, качества записываемой музыки, от состояния использованного диска. Возможны пропуск треков, затруднения в поиске треков и/или затруднения при загрузке и выгрузке. Если появляются такие проблемы, проверьте рабочую поверхность компакт-диска. Если поверхность компакт-диска повреждена, например треснута, сломана или поцарапана, диск не будет воспроизводиться правильно. Если поверхность компакт-диска загрязнена, обратитесь к **инструкции по уходу за компакт-дисками**.

Если видимых повреждений нет, попробуйте другой диск хорошего качества.

Не наклеивайте этикетки на компакт-диск, она может застрять в проигрывателе. При записи диска на персональном компьютере и необходимости в маркировке следует надписать нерабочую сторону диска маркером.



ПРИМЕЧАНИЕ

Наклеивание этикеток на компакт-диск, одновременное введение в проигрыватель более одного диска, попытка воспроизведения поврежденного диска может привести к поломке проигрывателя. Пользуясь проигрывателем компакт-дисков, воспроизводите только диски в хорошем состоянии без этикеток, загружайте один диск за раз, не складывайте на проигрыватель или у загрузочной щели посторонние предметы, жидкости и мусор.

Если на дисплее появляется сообщение об ошибке, см. "**CD Messages**" (сообщения проигрывателя) ниже.

При воспроизведении диска MP3/WMA все функции одинаковы, кроме перечисленных здесь. Более подробная информация приведена в разделе "**Воспроизведение компакт-диска**" выше.

РЕЖИМ ALL/DIRECTORY

В этой папке функции повтора, прослушивание начала треков, воспроизведение в случайном порядке работают при включенном режиме ALL.

Нажмите кнопку функции под **ALL**, All меняется на **DIR**.

Чтобы отключить режим DIR, нажмите кнопку функции под **DIR** снова.

ОТОБРАЖЕНИЕ ИНФОРМАЦИИ ID3

Нажмите клавишу [TR/INFO], чтобы отобразить на дисплее аудиосистемы информацию, записанную в ID3-тэге текущего файла.

СООБЩЕНИЯ С КОМПАКТ-ДИСКА

CHECK CD (проверьте диск). Если на дисплее появляется данное сообщение и/или диск извлекается автоматически, причина этого может заключаться в следующем:

- Перегрев. При охлаждении до нормальной температуры диск должен воспроизводиться.
- Езда по очень неровной дороге. При выезде на ровную дорогу диск должен воспроизводиться.
- Диск загрязнен, поцарапан, влажный или вставлен не той стороной.
- Воздух слишком влажный. Подождите около часа и повторите попытку.
- Формат компакт диска, возможно, несовместим. См. выше в данном разделе "Формат MP3".
- Произошла ошибка при записи диска.
- В проигрывателе, возможно, застряла этикетка.

Если диск не воспроизводится по какой-то иной причине, попробуйте другой диск хорошего качества.

Если ошибка повторяется или не может быть исправлена, обратитесь к своему дилеру. Если приемник отображает сообщение об ошибке, запишите его и передайте своему дилеру при обращении.

РЕЖИМ AUX

На лицевой панели приемника внизу справа имеется один дополнительный разъем диаметром 3,5 мм.

Это не аудиовыход, не подключайте аудионаушники в передний дополнительный разъем.

Он предназначен для подключения внешних источников сигнала, таких как iPod, ноутбук, MP3-плеер, CD-чейнджер или приемник XM™.

ВЫБОР РЕЖИМА AUX IN

Нажмите кнопку [CD/AUX], когда приемник находится в другом режиме.

Если не будет обнаружено присутствие штекера в дополнительном разъеме, режим AUX включен не будет.

СИСТЕМА БЕЗОПАСНОСТИ

Система безопасности предотвращает кражу приемника.

Если включить функцию защитной блокировки и зарегистрировать идентификационный код, то даже в случае кражи и установки аудиосистемы в другом автомобиле ею нельзя будет воспользоваться без ввода зарегистрированного идентификационного кода.

Установка блокировки (регистрация идентификационного кода)

Выключите радиоприемник.

⇒ Нажмите кнопку [POWER], одновременно удерживая клавишу [TP/INFO] и крайнюю левую функциональную клавишу.

Произойдет переход в режим регистрации идентификационного кода, и на дисплее появятся цифры от 1 до 6.

⇒ Нажмите функциональные клавиши под цифрами от **1 до 6**, чтобы ввести четырехзначный код.

⇒ Нажмите кнопку [POWER].

При этом произойдет регистрация идентификационного кода и выключение питания аудиосистемы.

ОТМЕНА БЛОКИРОВКИ

Выключите радиоприемник.

⇒ Нажмите кнопку [POWER], одновременно удерживая клавишу [TP/INFO] и крайнюю левую функциональную клавишу.

Произойдет переход в режим регистрации идентификационного кода, и на дисплее появятся цифры от 1 до 6.

⇒ Нажмите функциональные клавиши под цифрами от **1** до **6**, чтобы ввести четырехзначный код.

⇒ Нажмите кнопку [POWER].

Если введенный код совпадает с зарегистрированным кодом, защитная блокировка снимается и питание аудиосистемы выключается.

ПРИМЕЧАНИЕ

После регистрации идентификационного кода этот код необходим для снятия защитной блокировки. Запомните защитный код.

Если при снятии защитной блокировки десять раз подряд был введен неверный код, дальнейшие попытки ввода будут невозможны в течение одного часа.

РЕЖИМ BLUETOOTH**BLUETOOTH**

Нажмите клавишу [BLUETOOTH]. Запустится процедура сопряжения устройств.

Порядок сопряжения устройств

Шаг 1. Нажмите клавишу под надписью PAIRING (сопряжение) на дисплее.

Шаг 2. На телефоне выполните поиск устройств и выберите устройство под именем CAR AUDIO (аудиосистема автомобиля).

На дисплее аудиосистемы в течение 3 секунд должно отображаться название подключенного устройства.

После завершения сопряжения аудиосистема переключится в режим Mode Selection (выбор режима) и на дисплее отобразится надпись BT.

Звонок

Шаг 1. Нажмите клавишу под надписью Call (вызов) на дисплее.

Шаг 2. Нажмите клавишу под надписью Last Call (последний вызов) на дисплее.

На дисплее аудиосистемы отобразится сообщение Dialing...(идет набор номера) и Connected (соединение установлено).

Входящий вызов

На дисплее в течение 3 секунд отображается сообщение Incoming Call...(входящий вызов), затем Incoming call number (номер вызывающего абонента), пока вы не нажмете клавишу ANSWER (ответить) или DECLINE (отменить).

1. Нажмите клавишу ANSWER (ответить), чтобы принять вызов.
2. Нажмите клавишу DECLINE (отменить), чтобы отменить вызов и перейти в тот режим, в котором аудиосистема находилась до этого.

Во время разговора

Нажмите клавишу под надписью MIC MUTE (выключить микрофон), микрофон отключится.

Нажмите клавишу под надписью PRIVATE (конфиденциальный режим) или POWER (питание), аудиосистема переключится в конфиденциальный режим.

Нажмите клавишу под надписью HANG UP (завершить разговор), чтобы завершить вызов и перейти в тот режим, в котором аудиосистема находилась до этого.

РЕЖИМ A2DP

Нажмите клавишу под надписью AUDIO PLAY (воспроизведение аудио) на дисплее.

⇒ Воспроизведение

Нажмите клавишу под символом , чтобы начать воспроизведение MP3-файлов с подключенного устройства.

⇒ Пауза

Нажмите клавишу под символом , чтобы приостановить воспроизведение MP3-файла.

⇒ Следующий/предыдущий трек

Нажмите клавишу под символом , проигрыватель MP3-файлов начнет воспроизводить следующий/предыдущий трек.

Автоматическое соединение

Вариант 1. При включении питания аудиосистема попытается автоматически подключиться к ранее сопряженному по каналу Bluetooth устройству.

Вариант 2. После того как сопряженное устройство сначала было выведено за пределы зоны действия Bluetooth (10 м), а затем снова вернулось в эту зону, аудиосистема попытается автоматически восстановить с ним связь.

ОРГАНЫ ДИСТАНЦИОННОГО УПРАВЛЕНИЯ НА РУЛЕВОМ КОЛЕСЕ

1. Кнопка **питания**

Включение питания: нажмите кнопку.
Выключение питания: нажмите и удерживайте кнопку в течение более чем 1 секунды.

Отключение звука: нажмите кнопку при включенном питании.

2. Клавиша **увеличения громкости**

Увеличение на 1 шаг: нажмите эту клавишу и удерживайте ее не более 1 секунды, громкость сигнала в динамиках увеличится.

Автоматическое увеличение громкости: нажмите эту клавишу и удерживайте ее более 1 секунды, громкость сигнала в динамиках начнет непрерывно увеличиваться.

3. Клавиша **уменьшения громкости**

Нажмите эту клавишу, чтобы уменьшить громкость.

Уменьшение на 1 шаг: нажмите эту клавишу и удерживайте ее не более 1 секунды, громкость сигнала в динамиках увеличится.

Непрерывное уменьшение: нажмите эту клавишу и удерживайте ее более

1 секунды, громкость сигнала в динамиках начнет непрерывно уменьшаться.

4. Кнопка **SEEK**

1) РЕЖИМ ПРИЕМА РАДИОПЕРЕДАЧ: Нажмите эту клавишу и удерживайте ее не более 1 секунды, чтобы перейти к запрограммированной в памяти радиостанции. (Переход по списку сохраненных в памяти радиостанций #1 → #2 → #3 → #4...)

Нажимайте эту кнопку менее 1 секунды, чтобы искать следующую станцию.

2) РЕЖИМ ПРОИГРЫВАТЕЛЯ КОМПАКТ-ДИСКОВ: нажмите эту клавишу и удерживайте ее не более 1 секунды, чтобы перейти к следующему треку. (Track01 → Track02 → ...)

Нажимайте эту кнопку менее 1 секунды, чтобы вернуться по треку назад.

5. Кнопка **MODE**

При каждом нажатии этой кнопки режим аудиоблока меняется в следующем порядке:

FM → AM → CD(MP3/WMA) → (AUX) → FM...

6. **CALL (вызов)**

Кратковременное нажатие: вызов (первое нажатие), набор номера (второе нажатие).

Длительное нажатие: отмена вызова.

При поступлении входящего вызова: кратковременное нажатие – принять вызов.

Длительное нажатие: отклонить вызов.

Во время разговора: длительное нажатие – завершение вызова.

* **Рабочая температура**

ВСЕ функции работают только в рабочем диапазоне температур от -20°C до +70°C.

5

ПОВРЕЖДЕНИЯ, УСТРАНЯЕМЫЕ В ПУТИ

- ЗАПАСНОЕ КОЛЕСО, ДОМКРАТ И ВОЗИМЫЙ КОМПЛЕКТ ИНСТРУМЕНТОВ..... 5-2
- КОМПЛЕКТ ИЗ ГЕРМЕТИКА ДЛЯ ШИН И КОМПРЕССОРА..... 5-3
- ЗАМЕНА ПОВРЕЖДЕННОГО КОЛЕСА..... 5-11
- ЗАПУСК ДВИГАТЕЛЯ ОТ АККУМУЛЯТОРНОЙ БАТАРЕИ ДРУГОГО АВТОМОБИЛЯ..... 5-16
- БУКСИРОВКА АВТОМОБИЛЯ..... 5-18
- РАСКАЧИВАНИЕ ЗАСТРЯВШЕГО АВТОМОБИЛЯ "ВПЕРЕД-НАЗАД" 5-22
- ПЕРЕГРЕВ ДВИГАТЕЛЯ..... 5-23

ЗАПАСНОЕ КОЛЕСО, ДОМКРАТ И ВОЗИМЫЙ КОМПЛЕКТ ИНСТРУМЕНТОВ

Запасное колесо, домкрат и прочие инструменты хранятся в багажном отделении и под задним бампером.

В некоторых моделях используется домкрат с рукояткой.

Набор инструментов в вашем автомобиле может отличаться от описанного в этом руководстве.

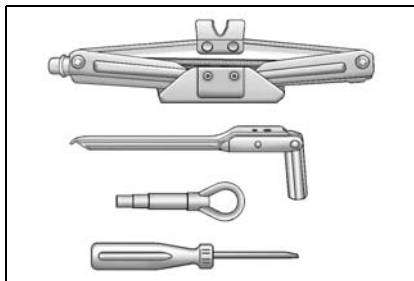

 ПРЕДУПРЕЖДЕНИЕ
<p>При хранении домкрат, запасное колесо, инструменты и оборудование должны быть зафиксированы на своих местах.</p> <ul style="list-style-type: none">• Не оставляйте запасное колесо, домкрат или прочие инструменты в салоне автомобиля. <p>Незакрепленные должным образом инструменты могут представлять опасность для пассажиров в случае экстренного торможения автомобиля или дорожно-транспортного происшествия.</p>

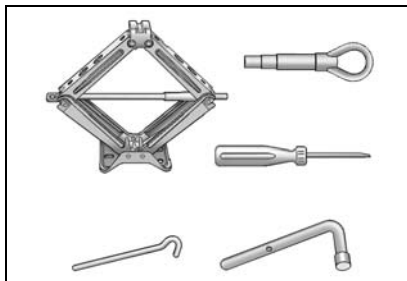

Подготовка домкрата и инструментов к работе

1. Откройте заднюю дверь.
2. Поднимите настил пола и найдите барашковый болт.
3. Извлеките барашковый болт из домкрата, поворачивая против часовой стрелки.
4. Извлеките домкрат и сумку с инструментом.
5. Снимите лямки, удерживающие сумку с инструментом. Затем извлеките баллонный ключ или рукоятку домкрата из сумки.

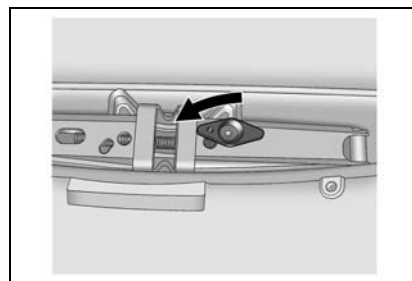

Извлечение запасного колеса

1. Для вскрытия заглушки над задним бампером используйте шлицевую отвертку.
2. С помощью баллонного ключа ослабьте болт, фиксирующий запасное колесо.
3. Отсоедините трос крепления запасного колеса под задним бампером.
4. Снимите запасное колесо.

ПРИМЕЧАНИЕ

Во избежание появления постоянного шума во время движения автомобиля домкрат и прочие инструменты следует класть под пол багажного отделения.

Характеристики домкрата

Предельная рабочая нагрузка: 900 кг

⚠ ПРЕДУПРЕЖДЕНИЕ

Этот домкрат был разработан специально для данной модели автомобиля.

- Использовать его для других моделей автомобилей не рекомендуется.
- При работе с домкратом нельзя допускать превышения его максимально допустимой нагрузки.

Использование данного домкрата для других автомобилей может привести к его порче или поломке автомобиля, а также стать причиной телесных повреждений.

КОМПЛЕКТ ИЗ ГЕРМЕТИКА ДЛЯ ШИН И КОМПРЕССОРА

ХРАНЕНИЕ КОМПЛЕКТА ИЗ ГЕРМЕТИКА ДЛЯ ШИН И КОМПРЕССОРА

Чтобы достать комплект из герметика для шин и компрессора

1. Откройте заднюю дверь багажного отделения.
2. Поднимите крышку.

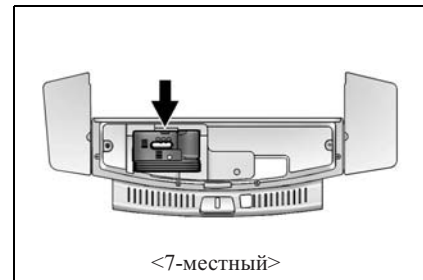
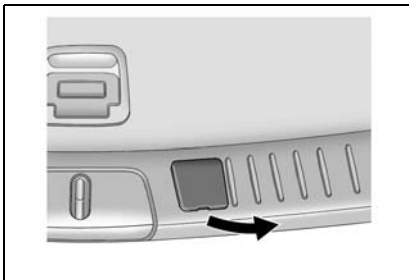

3. Достаньте комплект из герметика для шин и компрессора.

Чтобы уложить комплект из герметика для шин и компрессора на место, выполните описанные выше действия в обратной последовательности.

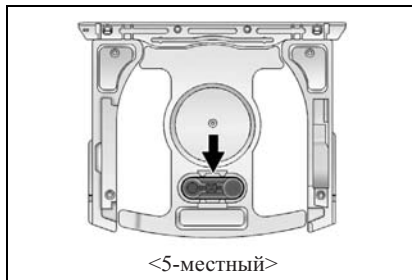

⚠ ПРЕДУПРЕЖДЕНИЕ

Оставлять автомобиль с включенным двигателем в закрытом помещении опасно. Отработавшие газы могут проникнуть в салон автомобиля. В отработавших газах содержится окись углерода (СО), не имеющая цвета и запаха.

Вдыхание этого газа может привести к потере сознания и даже смерти. Не оставляйте двигатель включенным, если автомобиль находится в закрытом помещении, где нет вентиляции с притоком свежего воздуха.

⚠ ПРЕДУПРЕЖДЕНИЕ

Если давление воздуха в шинах слишком большое, шины могут взорваться и травмировать вас или других людей. Ознакомьтесь с инструкцией на комплект из герметика для шин и компрессора, и накачайте шины до рекомендованного давления. Не следует накачивать шины выше рекомендованного давления.

⚠ ПРЕДУПРЕЖДЕНИЕ

Хранение комплекта из герметика для шин и компрессора или другого инструмента в салоне автомобиля может стать причиной травмирования. При резком торможении или столкновении незакрепленные предметы могут разлететься по салону и ударить вас. Храните комплект из герметика для шин и компрессора в предусмотренном для этого месте.

В автомобилях с комплектом из герметика для шин и компрессора могут отсутствовать запасное колесо, инструмент для замены шины, на некоторых автомобилях также может отсутствовать и ниша под запасное колесо.

Герметик с компрессором можно использовать для временного ремонта небольших проколов диаметром до 6 мм в зоне протектора шины. Также допускается использовать этот комплект для подкачки шин.

Если шина соскочила с обода, повреждена боковина шины или прокол имеет слишком большой размер, штатный комплект из герметика и компрессора не позволит выполнить ремонт такой шины.

Ознакомьтесь с руководством на комплект из герметика для шин и компрессора и следуйте всем приведенным в нем инструкциям.

В комплект входит:

1. Манометр
2. Кнопка для стравливания давления (белая)
3. Селекторный переключатель
4. Кнопка включения/выключения (оранжевая)
5. Баллон с герметиком
6. Воздушный шланг (черный шланг с белым наконечником)

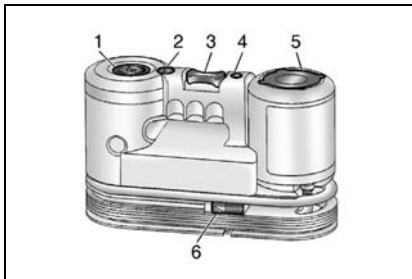

7. Шланг для подачи герметика с воздухом (прозрачный шланг с оранжевым наконечником)
8. Шнур питания

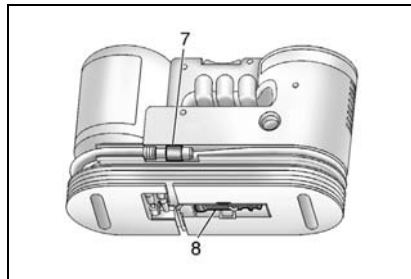

ГЕРМЕТИК ДЛЯ РЕМОНТА ШИН

Ознакомьтесь с правилами техники безопасности, приведенными на этикетке баллона с герметиком.

Проверьте срок годности герметика, указанный на баллоне. Баллон с герметиком необходимо заменить на новый до истечения его срока годности.

Новый баллон с герметиком можно приобрести у ближайшего дилера. См. "Порядок снятия и установки баллона с герметиком" далее.

Герметика в баллоне достаточно для ремонта только одной шины. Использованный баллон и шланг для подачи герметика с воздухом следует заменить. См. "Порядок снятия и установки баллона с герметиком" далее.

ИСПОЛЬЗОВАНИЕ КОМПЛЕКТА ИЗ ГЕРМЕТИКА И КОМПРЕССОРА ДЛЯ ВРЕМЕННОГО РЕМОНТА ШИН

Перед использованием комплекта для ремонта шин, состоящего из герметика и компрессора, в холодную погоду следует нагреть его в течение пяти минут.

Это позволит быстрее заполнить шину.

В случае прокола шины во время движения следует замедлить скорость и съехать на ровный участок, чтобы избежать дальнейшего повреждения шины и обода колеса. Включите аварийную световую сигнализацию.

Не извлекайте посторонний предмет, проколовший шину.

1. Достаньте комплект из герметика для шин и компрессора.
2. Раскрутите шланг для подачи герметика с воздухом (7) и шнур питания (8).
3. Установите комплект на землю.

Убедитесь, что клапан на колесе расположен недалеко от земли и шланг компрессора свободно до него достает.

4. Снимите колпачок с вентиля проколотой шины, отвернув его против часовой стрелки.
5. Наденьте шланг для подачи герметика с воздухом (7) на вентиль. Вращайте его по часовой стрелке до упора.
6. Вставьте вилку (8) шнура питания компрессора в розетку питания дополнительного оборудования, расположенную в салоне автомобиля. Отключите все прочее дополнительное оборудование от остальных розеток.

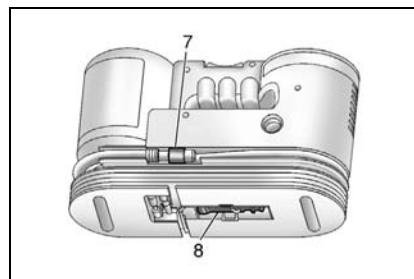
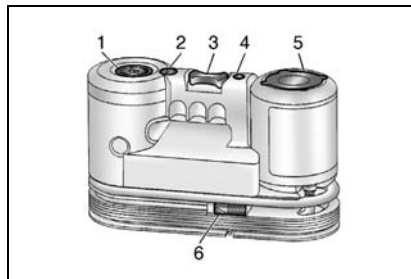

Если автомобиль оборудован розеткой для питания дополнительного оборудования, не следует использовать прикуриватель.

Если автомобиль оборудован только прикуривателем, подключать оборудование можно через прикуриватель.

Не защемляйте шнур питания дверью или опускным стеклом.

7. Запустите двигатель. Во время использования компрессора двигатель должен работать.

8. Поверните селекторный переключатель (3) против часовой стрелки в положение подачи герметика и воздуха.

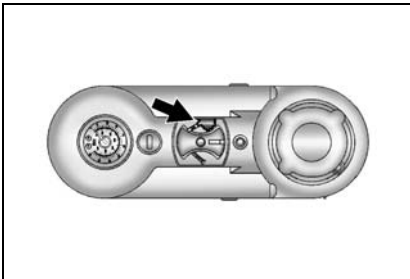

9. Нажмите кнопку включения/выключения (4), чтобы включить компрессор.

Компрессор начнет закачивать в шину смесь из герметика и воздуха.

Пока герметик из баллона закачивается в шину, манометр (1) будет показывать высокое давление. После того как весь герметик окажется в шине, давление быстро опустится, а затем снова начнет расти, указывая на то, что теперь в шину закачивается только воздух.

10. Накачайте шину до рекомендованного давления, ориентируясь на показания манометра (1). Значение рекомендованного давления указано на табличке с данными о шинах и максимально допустимой нагрузке.

Во время работы компрессора манометр (1) может показывать более высокое давление, чем на самом деле. Чтобы узнать фактическое давление воздуха в шине, выключите компрессор. Вы можете выключать и снова включать компрессор, пока не будет достигнуто необходимое давление.



ВНИМАНИЕ

Если добиться рекомендованного значения не удается за 25 минут, использовать автомобиль для дальнейшего самостоятельного передвижения не следует. Повреждение шины слишком значительно и устранить его с помощью герметика и компрессора невозможно. Извлеките вилку шнура питания из розетки и скрутите шланг с вентиля шины.

11. Нажмите кнопку включения/выключения (4), чтобы выключить компрессор.

Шина не будет загерметизирована и продолжит выпускать воздух, пока автомобиль не начнет движение и герметик не распределится равномерно по всей внутренней поверхности шины, поэтому действия, описанные в пп. 12–18, необходимо выполнять непосредственно вслед за п. 11.

Обращаться с комплектом из герметика для шин и компрессора следует осторожно, так как в процессе использования он может нагреться.

12. Выньте вилку (8) шнура питания компрессора из розетки питания дополнительного оборудования, расположенной в салоне автомобиля.
13. Снимите шланг для подачи герметика с воздухом (7) с вентиля, вращая его против часовой стрелки.
14. Установите на место колпачок вентиля шины.
15. Скрутите шланг для подачи герметика с воздухом (7) и шнур питания (8) и уложите их на свои места.
16. Если вам удалось накачать поврежденную шину до рекомендованного давления, снимите наклейку с указанием максимальной скорости с баллона (5) и поместите ее перед собой на хорошо видимом месте.



- Не превышайте указанную на этой наклейке скорость, пока вы не отремонтируете поврежденную шину или не замените ее на новую.
17. Уложите все использовавшееся оборудование на свои места.
 18. Сразу начните движение и проедьте 8 км, чтобы герметик распределился внутри шины.
 19. Остановитесь в безопасном месте, не нарушая правил дорожного движения, и проверьте давление в шине. См. п.1–11 в разделе "Использование комплекта из герметика и компрессора для накачивания (поврежденных) шин".

Если давление воздуха в шине снизилось более чем на 68 кПа от рекомендованного, продолжать движение нельзя. Повреждение шины слишком значительно и устранить его с помощью герметика невозможно.

Если давление снизилось не более чем на 68 кПа от рекомендованного, доведите давление воздуха в шине до рекомендованного уровня.

20. Сотрите следы герметика с диска, шины и других деталей автомобиля.
21. Использованный баллон (5) и шланг (7) для подачи герметика с воздухом следует утилизировать в соответствии с требованиями местного законодательства или сдать его ближайшему дилеру.
22. Замените баллон на новый (приобретается у дилера).
23. После того как прокол будет устранен с помощью герметика, использовать автомобиль можно лишь ограниченное время. Следует обратиться к местному авторизованному дилеру для ремонта или замены шины, прежде чем пробег на отремонтированной шине достигнет 161 км.

ИСПОЛЬЗОВАНИЕ КОМПЛЕКТА ИЗ ГЕРМЕТИКА И КОМПРЕССОРА ДЛЯ НАКАЧИВАНИЯ (НЕПОВРЕЖДЕННЫХ) ШИН

Компрессор можно использовать для накачивания шин воздухом без герметика. Для этого:

В случае прокола шины во время движения следует замедлить скорость и съехать на ровный участок, чтобы избежать дальнейшего повреждения шины и обода колеса. Включите аварийную световую сигнализацию.

1. Достаньте комплект из герметика для шин и компрессора.
2. Раскрутите шланг для подачи только воздуха (6) и шнур питания (8).
3. Установите комплект на землю.

Убедитесь, что вентиль на колесе расположен недалеко от земли и шланг компрессора свободно до него достает.

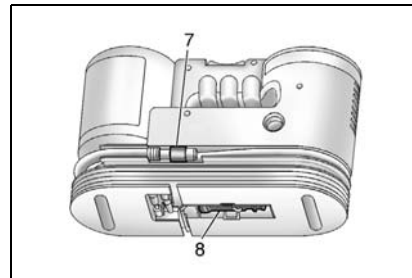
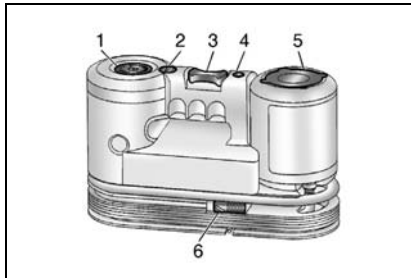

4. Снимите колпачок с вентиля шины, отвернув его против часовой стрелки.
5. Наденьте шланг для подачи только воздуха (6) на вентиль и закрутите его поворотом по часовой стрелке до упора.
6. Вставьте вилку (8) шнура питания компрессора в розетку питания дополнительного оборудования, расположенную в салоне автомобиля. Отключите все прочее дополнительное оборудование от остальных розеток.

Если автомобиль оборудован розеткой для питания дополнительного оборудования, не следует использовать прикуриватель.

Если автомобиль оборудован только прикуривателем, подключать оборудование можно через прикуриватель.

Не заземляйте шнур питания дверью или опускным стеклом.

7. Запустите двигатель. Во время использования компрессора двигатель должен работать.
8. Поверните селекторный переключатель (3) по часовой стрелке в положение подачи только воздуха.

9. Нажмите кнопку включения/выключения (4), чтобы включить компрессор.

Компрессор начнет нагнетать в шину воздух.

10. Накачайте шину до рекомендованного давления, ориентируясь на показания манометра (1). Значение рекомендованного давления указано на табличке с данными о шинах и максимально допустимой нагрузке.

Во время работы компрессора манометр (1) может показывать более высокое давление, чем на самом деле. Чтобы узнать фактическое давление в шине, выключите компрессор. Вы можете выключать и снова включать компрессор, пока не будет достигнуто необходимое давление.

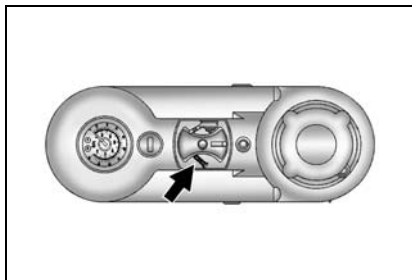

Если давление в шине после накачивания превышает рекомендованное, стравить его можно нажатием кнопки (4) и удержанием ее до тех пор, пока манометр не будет показывать необходимое значение.

Данная функция работает только в том случае, если используется шланг (6) для нагнетания только воздуха.

11. Нажмите кнопку включения/выключения (4), чтобы выключить компрессор.

Обращаться с комплектом из герметика для шин и компрессора следует осторожно, так как в процессе использования он может нагреться.

12. Выньте вилку (8) шнура питания компрессора из розетки питания дополнительного оборудования, расположенной в салоне автомобиля.

13. Отсоедините шланг для подачи только воздуха (6) от вентиля, скрутив его поворотом против часовой стрелки, и установите на место колпачок вентиля.

14. Скрутите шланг для подачи воздуха (6) и шнур питания (8) и уложите их на свои места.

15. Уложите все использовавшееся оборудование на свои места.

В комплект компрессора с герметиком для ремонта шин входит переходник, хранящийся в расположенном на дне компрессора отделении, который можно использовать для накачивания воздушных матрасов, мячей и пр.

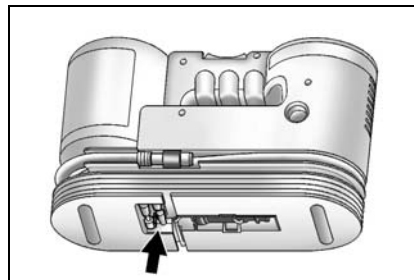

ПОРЯДОК СНЯТИЯ И УСТАНОВКИ БАЛЛОНА С ГЕРМЕТИКОМ

Чтобы снять баллон с герметиком:

1. Размотайте оба шланга.
2. Извлеките баллон из корпуса компрессора.
3. Отсоедините шланг, накрученный на баллон.
4. Замените баллон на новый (приобретается у дилера).
5. Подключите шланг к баллону и затяните его.

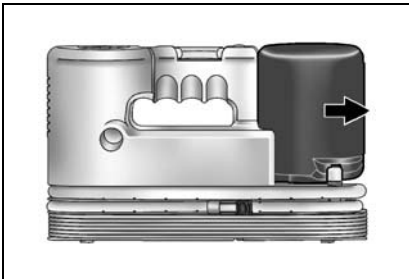

6. Установите новый баллон на место. Убедитесь, что баллон надежно встал на свое место в корпусе компрессора.
7. Уложите оба шланга на свои места.

ЗАМЕНА ПОВРЕЖДЕННОГО КОЛЕСА

Перед заменой поврежденного колеса необходимо ознакомиться с приведенной ниже инструкцией по безопасности.

Меры безопасности при замене колеса

1. Включите аварийную световую сигнализацию.
2. Припаркуйте автомобиль на достаточном удалении от основного движения.
3. Парковку следует производить на ровном и твердом грунте. См. "ПАРКОВКА АВТОМОБИЛЯ".
4. Выключите двигатель и выньте ключ зажигания.
5. Установите стояночный тормоз.
6. Все пассажиры должны покинуть салон автомобиля и отойти от него на безопасное расстояние.
7. Под колесо, расположенное по диагонали относительно заменяемого колеса, с двух сторон подложите клинья, деревянные бруски или крупные камни.

Несоблюдение этих правил безопасности может привести к тому, что автомобиль соскользнет с домкрата, а это в свою очередь может вызвать серьезные телесные повреждения.

Замена поврежденного колеса

1. Извлеките домкрат, баллонный ключ или рукоятку домкрата и запасное колесо из специального отсека в багажном отделении и под задним бампером.
2. Баллонным ключом ослабьте каждую гайку колеса на один оборот.

 ВНИМАНИЕ
Не снимайте гайки до поднятия колеса.

3. Вставьте рукоятку домкрата и баллонный ключ в домкрат.
4. Для поднятия колеса вращайте рукоятку домкрата по часовой стрелке.
5. Установите домкрат, как показано на рисунке внизу. Под дверями в передней и задней части автомобиля имеется гнездо.
6. Разместите домкрат вертикально под усиленным местом с правой или левой стороны от колеса, которое необходимо заменить.

 ВНИМАНИЕ
Не пыгайтесь поднять автомобиль до тех пор, пока домкрат не будет установлен и надежно зафиксирован в правильном положении.

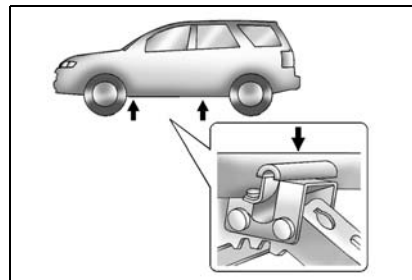
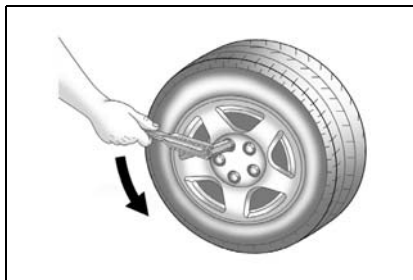

7. Вращая баллонный ключ или рукоятку домкрата по часовой стрелке, осторожно поднимайте автомобиль, пока подъемная головка прочно не закрепится в нужном месте кузова, а колесо не будет поднято над землей на 2,5 см.

▲ ВНИМАНИЕ

Во время подъема автомобиля необходимо удостовериться в надежности расположения домкрата, в противном случае он может выскользнуть из-под автомобиля.

ПРИМЕЧАНИЕ

Автомобиль нужно поднимать на высоту, необходимую для замены колеса, но не выше.

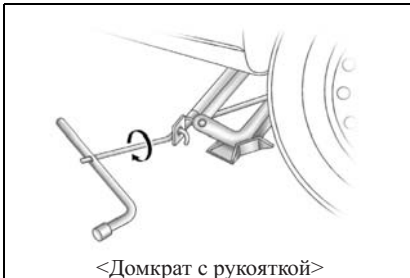

▲ ПРЕДУПРЕЖДЕНИЕ

- Не находитесь под установленным на домкрат автомобилем и не заводите двигатель.

Домкрат может выскользнуть, в результате чего возможны серьезные травмы или смертельные случаи.

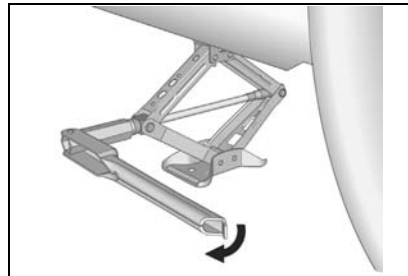

8. Выньте все гайки из колеса, вращая их против часовой стрелки.
9. Снимите шину вместе с колесом.
10. Установите запасное колесо на ступицу.

▲ ВНИМАНИЕ

- Никогда не смазывайте гайки колеса маслом или смазкой.
- Всегда используйте штатные колесные гайки.
- При первой возможности следует обратиться в автосервис для затягивания гаек в соответствии со спецификациями. Рекомендуем обратиться к авторизованному дилеру Chevrolet.

Если гайки будут затянуты неправильно, они могут со временем ослабнуть.

11. Установите колесные гайки на место. Затяните каждую гайку руками, чтобы закрепить колесо на ступице.
12. Для того, чтобы поставить автомобиль на землю, поворачивайте баллонный ключ или рукоятку домкрата против часовой стрелки.
13. Затяните колесные гайки крест-накрест моментом 125 Н•м.
1→2→3→4→5 (см. рис. ниже)



⚠ ПРЕДУПРЕЖДЕНИЕ

Используйте только гайки и болты правильного размера. Проводите затяжку резьбовых соединений строго до рекомендованного момента.

Несоответствующие болты и гайки или слабо затянутые болты и гайки могут привести к расшатыванию или даже потере колеса на ходу. Это может привести к несчастному случаю.

14. Зацепите трос крепления запасной шины за опорный стержень и, чтобы его подтянуть, вставьте болт в отверстие над задним бампером и затяните его с усилием 6 Нм.
15. Пристегните трос и установите заглушку на место.
16. Надежно зафиксируйте домкрат и инструмент в их исходном положении, а поврежденное колесо поместите в багажное отделение.

⚠ ВНИМАНИЕ

Не храните поврежденное колесо под задним бампером, где находилось запасное колесо. Поврежденное колесо может сместиться.

⚠ ПРЕДУПРЕЖДЕНИЕ

Не оставляйте домкрат или инструменты в салоне автомобиля.

Не закрепленные должным образом инструменты могут представлять опасность для пассажиров в случае экстренного торможения автомобиля или дорожно-транспортного происшествия.

ПРИМЕЧАНИЕ

Временное запасное колесо (докатка) предназначено только для кратковременного пользования.

При первой возможности обратитесь к техническим специалистам автосервиса, чтобы как можно скорее заменить временное запасное колесо обычным. Рекомендуем обратиться к авторизованному дилеру Chevrolet.

 **ВНИМАНИЕ**

Поднятый на домкрате автомобиль теряет устойчивость, что может нанести ущерб автомобилю и стать причиной телесных повреждений.

- Следует пользоваться только поставляемым домкратом, установленным в правильное положение.
- Домкрат должен быть установлен перпендикулярно грунту.
- Нельзя находиться под установленным на домкрат автомобилем.
- Нельзя запускать двигатель автомобиля, стоящего на домкрате.
- Перед установкой автомобиля на домкрат все пассажиры должны покинуть салон автомобиля и отойти на безопасное расстояние (в том числе от прочего транспорта).
- Домкратом нужно пользоваться только для замены колес.
- Не поднимайте автомобиль домкратом на наклонных или скользких поверхностях.

(Продолжение)

 **ВНИМАНИЕ**

(Продолжение)

- Домкрат следует устанавливать непосредственно около колеса, которое необходимо заменить.
- Необходимо блокировать колесо, расположенное по диагонали относительно заменяемого колеса.
- Прежде чем вывешивать автомобиль с помощью домкрата, убедитесь, что стояночный тормоз включен, а рычаг КПП установлен в положение 1-й передачи или передачи заднего хода (для МКПП), либо в положение "P" (для АКПП).
- Не производите замену колеса вблизи движущегося транспорта.

 **ВНИМАНИЕ**

При отсутствии условий для замены колеса или уверенности в своих собственных силах обратитесь в автомастерскую.

ЗАПУСК ДВИГАТЕЛЯ ОТ АККУМУЛЯТОРНОЙ БАТАРЕИ ДРУГОГО АВТОМОБИЛЯ

ВНИМАНИЕ

- Не пытайтесь запустить двигатель, толкая или буксируя автомобиль.

Это может привести к повреждению каталитического нейтрализатора, автоматической трансмиссии, а также к телесным повреждениям.

В случае разряда аккумуляторной батареи для запуска двигателя можно воспользоваться аккумуляторной батареей другого автомобиля.

ПРЕДУПРЕЖДЕНИЕ

Аккумуляторные батареи взрывоопасны. Возможен ожог электролитом или короткое замыкание, что приведет к получению тяжелых травм или повреждению деталей автомобиля.

- Не используйте аккумуляторные батареи вблизи источников огня или искр.
- При запуске двигателя от аккумуляторной батареи другого автомобиля не наклоняйте аккумуляторную батарею.

(Продолжение)

ПРЕДУПРЕЖДЕНИЕ

(Продолжение)

- Не допускайте короткого замыкания проводов.
- При работе вблизи аккумуляторной батареи следует надевать защитные очки.
- Не допускайте попадания электролита в глаза, на кожу, одежду или окрашенную поверхность.
- Убедитесь в том, что аккумуляторные батареи обоих автомобилей имеют одинаковое номинальное напряжение.
- Не демонтируйте разряженную аккумуляторную батарею.

Невыполнение данных мер безопасности или пренебрежение последующими инструкциями по запуску двигателя от аккумуляторной батареи другого автомобиля при помощи удлинительных проводов может привести к взрыву аккумуляторной батареи, ожогам электролитом или короткому замыканию.

Все это может привести к серьезным повреждениям электрических систем обоих автомобилей, а также послужить причиной тяжелых телесных повреждений.

Перед запуском двигателя от аккумуляторной батареи другого автомобиля:

1. Включите стояночный тормоз.
2. При наличии автоматической трансмиссии включите передачу PARK, в случае механической коробки передач переведите рычаг коробки передач в нейтральное положение.
3. Отключите все электроприборы.

⚠ ВНИМАНИЕ

- Перед запуском двигателя от аккумуляторной батареи другого автомобиля следует выключить аудиосистему. В противном случае это может привести к ее повреждению. Устранение подобных неисправностей не покрывается гарантийными обязательствами изготовителя.

⚠ ПРЕДУПРЕЖДЕНИЕ

- Следите за тем, чтобы удлинительные провода не касались вращающихся деталей в моторном отсеке. Это может привести к серьезным поломкам этих деталей.

Подключение удлинительных проводов

Удлинительные провода подключаются в следующем порядке:

1. Смонтируйте один зажим первого соединительного кабеля на положительном выводе вспомогательной аккумуляторной батареи (определяется по знаку "+" на корпусе или выводе аккумуляторной батареи).
2. Другой конец этого кабеля подключается к положительному выводу разряженной аккумуляторной батареи (знак "+").
3. Смонтируйте первый зажим другого соединительного кабеля на отрицательном выводе вспомогательной аккумуляторной батареи (определяется по знаку "-" на корпусе или выводе аккумуляторной батареи).

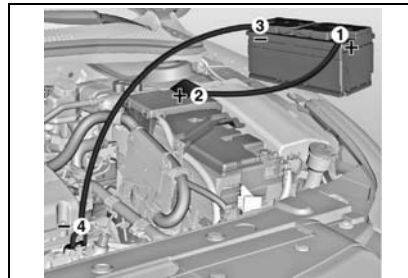

⚠ ПРЕДУПРЕЖДЕНИЕ

Не подключайте оставшийся конец второго удлинительного провода к отрицательному (-) выводу разряженной батареи.

- Этот зажим следует закрепить в каком-либо металлическом кронштейне двигателя.
- Этот кронштейн должен располагаться как можно дальше от аккумуляторной батареи.

Подключение последнего зажима к отрицательному выводу разряженной аккумуляторной батареи может привести к образованию электрической дуги или взрыву аккумуляторной батареи.

Это может привести к травмированию людей и повреждению деталей автомобиля.

4. Подключите другой конец второго соединительного кабеля к заземлению на другом автомобиле, например, к стальному кронштейну, болтами прикрепленному к блоку двигателя.
5. В процессе заряда разряженной батареи допускается работа двигателя автомобиля, от батареи которого производится запуск двигателя.

ПРИМЕЧАНИЕ

Интервал между попытками завести автомобиль с разряженной аккумуляторной батареей должен составлять не менее минуты, а продолжительность каждой попытки - не более 15 секунд.

После успешного запуска двигателя:

1. Аккуратно отсоедините провод соединения на массу (-). Начните с автомобиля с разряженным аккумулятором. Не выключайте двигатель автомобиля.
2. Отсоедините зажим отрицательного провода от отрицательного вывода аккумуляторной батареи другого автомобиля.
3. Отсоедините зажимы провода с положительных выводов обеих аккумуляторных батарей. Положите удлинительные провода в багажник рядом с запасным колесом.
4. После запуска двигателя автомобиль должен находиться в движении приблизительно 20 минут. Это необходимо для полного заряда аккумуляторной батареи.
5. Если аккумулятор по-прежнему разряжается, необходимо обратиться в автосервис. Рекомендуем обратиться к авторизованному дилеру Chevrolet.

БУКСИРОВКА АВТОМОБИЛЯ

При необходимости буксировки автомобиля рекомендуется обратиться в автосервис или специальную службу эвакуации. Рекомендуем обратиться к авторизованному дилеру Chevrolet.

ПРЕДУПРЕЖДЕНИЕ

- Запрещается перевозить пассажиров в буксируемом автомобиле.
- При буксировке автомобиля запрещается превышать безопасную или разрешенную в данных случаях скорость.
- Запрещается буксировать автомобиль с неисправными деталями, которые не полностью закреплены на автомобиле или в его салоне.

Несоблюдение данных мер безопасности может привести к тяжелым телесным повреждениям.



Буксировка автомобиля методом частичной погрузки

1. Включите аварийную световую сигнализацию.
2. Поверните ключ зажигания в положение ACC.
3. Установите рычаг механической коробки передач или переключатель автоматической трансмиссии в нейтральное положение (NEUTRAL).
4. Снимите автомобиль со стояночного тормоза.

▲▲ ВНИМАНИЕ

При буксировке автомобиля методом погрузки задней оси на эвакуатор под передние колеса необходимо устанавливать буксировочную тележку.

- Буксировка может осуществляться только с поднятыми передними колесами.

(Продолжение)

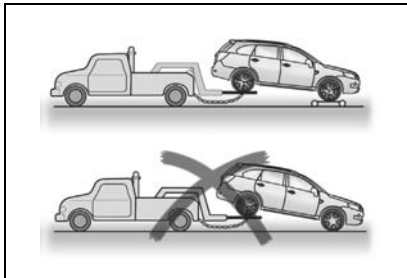

▲▲ ВНИМАНИЕ

(Продолжение)

Буксировка автомобиля с опорой передних колес на дорогу может привести к серьезным повреждениям коробки передач автомобиля.

5. После установки под передние колеса буксировочной тележки автомобиль можно буксировать.

▲▲ ВНИМАНИЕ

- Для буксировки автомобиля нельзя использовать стропы.
- Вместо этого воспользуйтесь подъемником с плоской платформой.

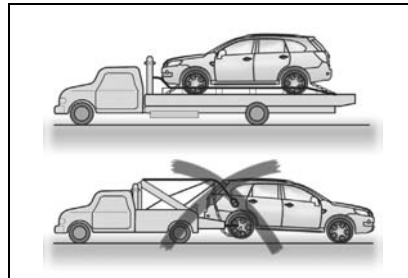

Буксировка автомобиля с системой полного привода

Перевозка на плоской платформе - лучший метод буксировки автомобиля с системой полного привода, позволяющий избежать любых повреждений.

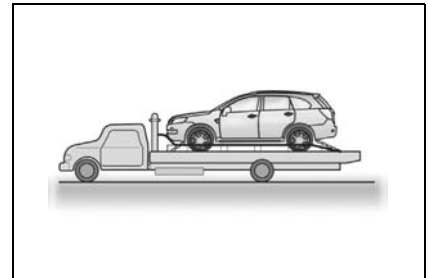

Если этот способ недоступен, для буксировки автомобиля используйте буксировочную тележку (см. рисунок ниже).

▲ ВНИМАНИЕ

При буксировке автомобиля с системой полного привода, передние или задние колеса которого катятся по дороге, система привода автомобиля может получить серьезные повреждения.

- **Никогда не буксируйте автомобиль, если его передние или задние колеса остаются на дороге.**

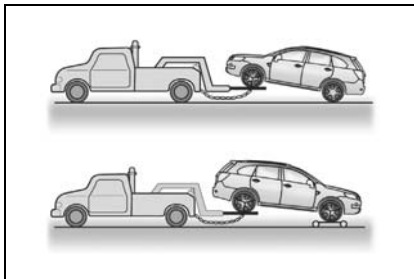

БУКСИРОВКА В ЭКСТРЕННЫХ СЛУЧАЯХ

При невозможности вызова эвакуатора буксировка автомобиля осуществляется при помощи буксировочного троса, прикрепляемого к проушине аварийной буксировки.

Буксировочная проушина в передней части автомобиля

Буксировочная проушина расположена под бампером автомобиля. Снимите заглушку на переднем спойлере со стороны водителя и закрепите трос за буксировочную проушину. В буксируемом автомобиле должен находиться водитель, который будет управлять им с помощью рулевого колеса и педали тормоза.

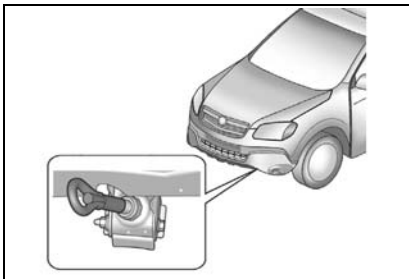

Буксировка таким способом может осуществляться только по дороге с твердым покрытием, на короткие расстояния и при малой скорости.

При этом колеса, оси, трансмиссия, рулевое управление и тормозные механизмы автомобиля должны быть исправными.

▲ ВНИМАНИЕ

Во время буксировки автомобиля при помощи буксировочного троса имеется вероятность поломки некоторых деталей автомобиля.

Во избежание поломок:

- Буксировка за переднюю проушину должна осуществляться только при отсутствии другого буксировочного оборудования.
- Рекомендуется буксировать автомобиль за его переднюю часть.
- Буксировочный трос не должен попадать на бампер.
- Проверьте, что оба конца буксировочного троса надежно закреплены в проушине. Для этого натяните буксировочный трос.

(Продолжение)

▲ ВНИМАНИЕ

(Продолжение)

- Буксировка с помощью буксировочного троса может привести к поломке автоматической трансмиссии. Для буксировки автомобиля с автоматической коробкой передач рекомендуется воспользоваться эвакуатором с плоской платформой или подъемником.
- Автомобиль должен двигаться с умеренной скоростью и без резких рывков.

▲ ПРЕДУПРЕЖДЕНИЕ

Будьте осторожны, т.к. при буксировке тросом контроль над буксируемым автомобилем может быть потерян.

- Нельзя осуществлять буксировку автомобиля с поврежденными колесами, осями, коробкой передач, системой рулевого управления и тормозами.
- Во время буксировки автомобиля не выключайте выключатель зажигания, т.к. это приведет к блокировке рулевой колонки и потере контроля над автомобилем.

▲ ВНИМАНИЕ

- **Не используйте крепежный крюк автомобиля для буксировки.**
- В противном случае возможно повреждение автомобиля.**

Крепление задней буксировочной проушины

При буксировке другого автомобиля используйте крепление задней буксировочной проушины. Делать это следует только в самом крайнем случае. (Например, чтобы вытянуть автомобиль из канавы, сугроба или грязи.)

Для использования крепления задней буксировочной проушины, необходимо выполнить указанные ниже действия.

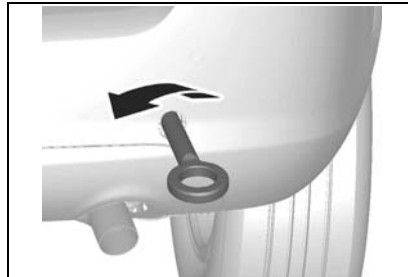
**▲ ВНИМАНИЕ**

- **Не используйте крепежный крюк для буксировки другого автомобиля.**
- В противном случае возможно повреждение автомобиля.**

1. Найдите крепление задней буксировочной проушины под настилом пола в багажном отделении.
2. Откройте крышку на заднем бампере и с силой вверните крепление буксировочной проушины на свое место.

При использовании крепления задней буксировочной проушины натяжение кабеля или цепи должно быть направлено строго вдоль оси автомобиля. Не допускайте приложения усилия под углом к оси автомобиля. Во избежание аварий не допускайте резкого ослабления натяжения троса.

РАСКАЧИВАНИЕ ЗАСТРЯВШЕГО АВТОМОБИЛЯ "ВПЕРЕД- НАЗАД"

Если автомобиль застрял в снегу, грязи или другом нетвердом грунте, выполните следующие действия.

1. Поверните рулевое колесо до упора сначала направо, потом налево. Это позволит расчистить колею около передних колес.
2. Последовательно переключайте передачи с заднего хода на передачу движения вперед.
3. Старайтесь поддерживать буксование колес на минимальном уровне.
4. Во время переключения передач отпускайте педаль акселератора.
5. При включении передачи слегка нажмите на педаль акселератора.

Если описанные выше действия не дали результата, возможно, следует прибегнуть к буксировке. См. пункт "БУКСИРОВКА АВТОМОБИЛЯ" выше в этом разделе.



ПРЕДУПРЕЖДЕНИЕ

При раскачивании автомобиля "вперед-назад" в случае его застревания:

- Убедитесь, что рядом с автомобилем нет людей, строений или других объектов.

При раскачивании автомобиль может внезапно тронуться, что может привести к нанесению ущерба окружающим объектам или травмированию находящихся рядом людей.

ПРИМЕЧАНИЕ

При попытке вытащить автомобиль, раскачивая его "вперед-назад", во избежание поломки коробки передач или других частей автомобиля следует соблюдать определенные меры предосторожности.

- Не нажимайте педаль акселератора при переключении передач или до полного включения требуемой передачи.
- Не заводите двигатель автомобиля и не вращайте колеса.
- Если автомобиль не удалось вытащить своими силами, возможно, следует прибегнуть к буксировке.

ПЕРЕГРЕВ ДВИГАТЕЛЯ

Если стрелка указателя температуры охлаждающей жидкости двигателя зашла в красную зону или при наличии других оснований подозревать перегрев двигателя, выполните указанные ниже действия.

1. Остановите автомобиль.
2. Выключите систему кондиционирования воздуха.
3. Дайте двигателю поработать на холостом ходу в течение нескольких минут.
4. Проверьте работу вентилятора системы охлаждения двигателя.



ПРЕДУПРЕЖДЕНИЕ

При появлении пара отойдите на безопасное расстояние от автомобиля и дайте двигателю остыть. Пар может вызвать серьезные ожоги.

ПРИМЕЧАНИЕ

Включенная система кондиционирования воздуха при движении по холмистой местности или в тяжелых дорожных условиях может привести к перегреву двигателя.

Если вентилятор не вращается и появился пар:

1. Выключите двигатель.
2. Покиньте автомобиль и отойдите от него, не открывая капот.
3. Подождите некоторое время, пока двигатель не остынет.
4. После прекращения выхода пара из-под капота осторожно откройте капот.
5. Срочно обратитесь за помощью на станцию техобслуживания. Рекомендуем обратиться к авторизованному дилеру Chevrolet.

Если вентилятор исправен и пар не появляется:

1. Осторожно откройте капот.
2. Оставьте двигатель работающим на холостом ходу, пока он не остынет.
3. Проверьте уровень охлаждающей жидкости.

Если вентилятор исправен, а температура двигателя не снижается:

1. Заглушите двигатель.
2. Осторожно откройте капот.
3. Дождитесь остывания двигателя.
4. Проверьте уровень охлаждающей жидкости.

При низком уровне охлаждающей жидкости проверьте наличие подтеков в следующих местах:

1. Радиатор.
2. Шланги радиатора.
3. Соединения радиатора.
4. Шланги нагревателя.
5. Соединения отопителя.
6. Водяной насос системы охлаждения.

При обнаружении течи или другой неисправности, а также если уровень охлаждающей жидкости продолжает снижаться, немедленно обратитесь на станцию техобслуживания. Рекомендуем обратиться к авторизованному дилеру Chevrolet. Запрещается эксплуатировать автомобиль до устранения неисправностей.



ПРЕДУПРЕЖДЕНИЕ

Горячая охлаждающая жидкость и пар находятся в системе охлаждения под высоким давлением. Выброс охлаждающей жидкости или пара может привести к получению серьезных травм.

- Не снимайте крышки расширительного бачка или радиатора при горячем двигателе.

6

СЕРВИСНЫЕ РАБОТЫ И УХОД ЗА АВТОМОБИЛЕМ

- МЕРЫ БЕЗОПАСНОСТИ 6-2
- СПИСОК ПРОВЕРОК, ВЫПОЛНЯЕМЫХ ВОДИТЕЛЕМ 6-4
- МОТОРНЫЙ ОТСЕК 6-5
- МОТОРНОЕ МАСЛО 6-8
- ОХЛАЖДАЮЩАЯ ЖИДКОСТЬ 6-13
- ТОРМОЗНАЯ ЖИДКОСТЬ И РАБОЧАЯ ЖИДКОСТЬ ПРИВОДА СЦЕПЛЕНИЯ 6-15
- РАБОЧАЯ ЖИДКОСТЬ ДЛЯ КПП 6-17
- РАБОЧАЯ ЖИДКОСТЬ РУЛЕВОГО УСИЛИТЕЛЯ 6-17
- ЖИДКОСТЬ ОМЫВАТЕЛЯ ВЕТРОВОГО СТЕКЛА 6-18
- СТЕКЛОЧИСТИТЕЛИ 6-19
- ВОЗДУШНЫЙ ФИЛЬТР 6-20
- АККУМУЛЯТОРНАЯ БАТАРЕЯ 6-21
- ТОРМОЗНАЯ ПЕДАЛЬ 6-23
- САЖЕВЫЙ ФИЛЬТР 6-23
- КОЛЕСА И ШИНЫ 6-24
- ФИЛЬТР КОНДИЦИОНЕРА ВОЗДУХА 6-29
- ПЛАВКИЕ ПРЕДОХРАНИТЕЛИ 6-30
- ПРИБОРЫ ОСВЕЩЕНИЯ 6-36
- УХОД ЗА АВТОМОБИЛЕМ 6-40

МЕРЫ БЕЗОПАСНОСТИ

Выполняя любую проверку или техническое обслуживание автомобиля, принимайте меры предосторожности для уменьшения риска получения травм или повреждения деталей.

Общие меры безопасности при техобслуживании автомобиля:

- Не производите ремонт при неостывшем двигателе.

ПРЕДУПРЕЖДЕНИЕ

Каталитический нейтрализатор отработанных газов и другие компоненты выхлопной системы во время работы двигателя могут стать очень горячими.

Прикосновение к соответствующим частям во время работы двигателя может привести к тяжелым ожогам.

- Не находитесь под автомобилем, установленным на домкрат. При необходимости проведения ремонта под днищем автомобиля должны быть установлены безопасные опоры.
- Не допускайте попадания тлеющих, горящих веществ и искр на аккумуляторную батарею, топливо и детали топливной аппаратуры.

- Не устанавливайте и не демонтируйте аккумуляторную батарею или любые электронные/электрические компоненты при включенном зажигании.
- При подключении проводов аккумуляторной батареи обращайте особое внимание на их полярность. Не подключайте положительный провод к отрицательному выводу и наоборот.
- Следует помнить, что аккумуляторная батарея, провода зажигания и электрические соединения автомобиля находятся под высоким током или напряжением. Соблюдайте осторожность во избежание удара током.

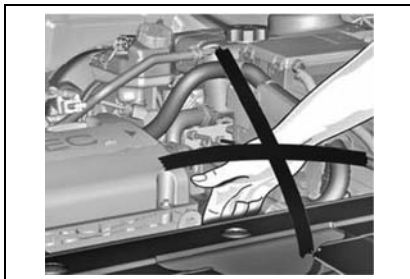

ПРЕДУПРЕЖДЕНИЕ

- **Перед тем, как открыть капот выключите зажигание и выньте ключ.**

Прикосновение к токоведущим частям при включенном зажигании может привести к удару током или ожогам.

ПРЕДУПРЕЖДЕНИЕ

При работе с моторным отсеком снимите свободную одежду и украшения, которые могут быть затянуты движущимися деталями двигателя, и не приближайтесь к вентилятору, ремням или другим движущимся деталям.

- При работе двигателя в замкнутом пространстве, например, в гараже, обеспечьте достаточную вентиляцию.
- Храните отработанное масло, охлаждающую жидкость и другие технические жидкости вне досягаемости детей и домашних животных.
- Не выбрасывайте пустые контейнеры из-под масла и других жидкостей или содержащие отработанное масло или жидкость вместе с домашними

отходами. Используйте только разрешенные в данном регионе способы утилизации автомобильных отходов.

- Если необходимо открыть капот при работающем двигателе, примите меры для предотвращения непредвиденного движения автомобиля. При наличии автоматической трансмиссии переведите рычаг селектора коробки передач в положение PARK или NEUTRAL и включите стояночный тормоз. При наличии механической коробки передач переведите рычаг в нейтральное положение и включите стояночный тормоз.
- Во избежание травм всегда выключайте зажигание и вынимайте ключ перед проведением работ в моторном отсеке, за исключением особых случаев. Если в целях технического обслуживания необходимо производить работы в моторном отсеке при работающем двигателе, снимите свободную одежду и украшения, которые могут быть затянuty движущимися деталями двигателя и привести к травмам.

Вентилятор системы охлаждения двигателя



ВНИМАНИЕ

Работой расположенных в моторном отделении вентиляторов системы охлаждения управляет электроника, используя для этого сигналы датчиков. Вентиляторы могут включиться в любой момент.

- Следите за тем, чтобы руки, пальцы, одежда и т.п. находились на достаточном удалении от лопастей вентиляторов.



ПРЕДУПРЕЖДЕНИЕ

Прикосновение к токоведущим частям автомобиля при включенном зажигании крайне опасно.

- Прежде чем производить любой осмотр двигателя или выполнять техническое обслуживание в моторном отсеке, удостоверьтесь в том, что зажигание выключено и ключ вынут.

В противном случае это может привести к ожогам, ударам током или другим телесным повреждениям.

Во избежание травм от лопастей вентилятора системы охлаждения перед работой в моторном отсеке выключите двигатель, чтобы не допустить включения вентилятора.

Кроме того, следует помнить, что электронная система зажигания имеет более высокое напряжение, чем стандартные системы. Поэтому прикасаться к токоведущим частям при включенном зажигании крайне опасно.

СПИСОК ПРОВЕРОК, ВЫПОЛНЯЕМЫХ ВОДИТЕЛЕМ

Для безопасной и надежной эксплуатации автомобиля необходимо выполнять периодическую проверку его наружных деталей, салона и моторного отсека.

НАРУЖНЫЕ ДЕТАЛИ

Шины

- Проверьте давление воздуха в шинах. (См. раздел "КОЛЕСА И ШИНЫ" в алфавитном указателе.)
- Проверьте отсутствие трещин, порезов и иных повреждений протектора и боковин шин (в частности сбоку).
- Проверьте отсутствие посторонних предметов, застрявших в протекторе.

Колеса

- Гайки и болты должны быть затянуты рекомендованным моментом. (См. "ЗАМЕНА ПОВРЕЖДЕННОГО КОЛЕСА" в алфавитном указателе.)

Приборы освещения

- Проверьте правильность функционирования передних и задних фар,

габаритных огней, указателей поворота, стоп-сигналов и противотуманных фар.

Жидкости

- Проверьте уровень жидкости во всех резервуарах, расположенных в моторном отсеке.

Стеклоочистители

- Проверьте состояние стеклоочистителей и резиновых прокладок (включая очиститель заднего стекла).

В САЛОНЕ

Рулевое управление

- Проверьте люфт рулевого колеса.

Стояночный тормоз

- Проверьте подвижность рычага стояночного тормоза.

Панель управления

- Проверьте правильность функционирования всех приборов, указателей и сигнальных ламп на панели управления.

Зеркала

- Убедитесь, что отражающая поверхность всех трех зеркал является ровной и чистой.
- Проверьте регулировку зеркал.

Органы управления

- Проверьте свободный ход педали тормозного механизма.

МОТОРНЫЙ ОТСЕК МОДЕЛЬ 2.4 ДОНС

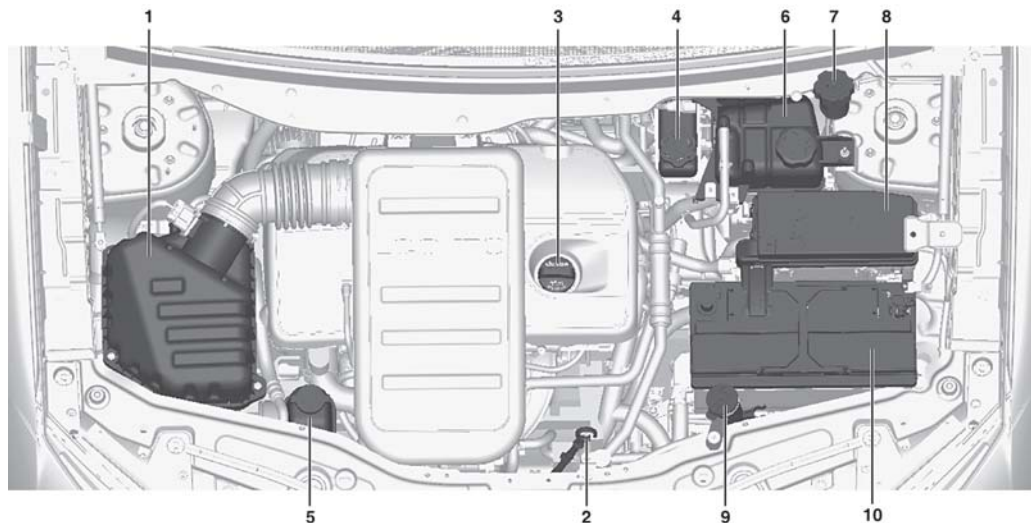

- | | | |
|--|--|---|
| 1. Воздушный фильтр двигателя | 4. Бачок главного тормозного цилиндра | 7. Бачок гидропривода сцепления |
| 2. Указатель уровня моторного масла | 5. Резервуар рабочей жидкости рулевого усилителя | 8. Блок предохранителей в моторном отсеке |
| 3. Крышка заливной горловины для моторного масла | 6. Расширительный бачок системы охлаждения двигателя | 9. Бачок омывателя ветрового стекла |
| | | 10. Аккумуляторная батарея |

* Моторный отсек в вашем автомобиле может отличаться от показанного на иллюстрации.

МОДЕЛЬ 3.0 ДОНС

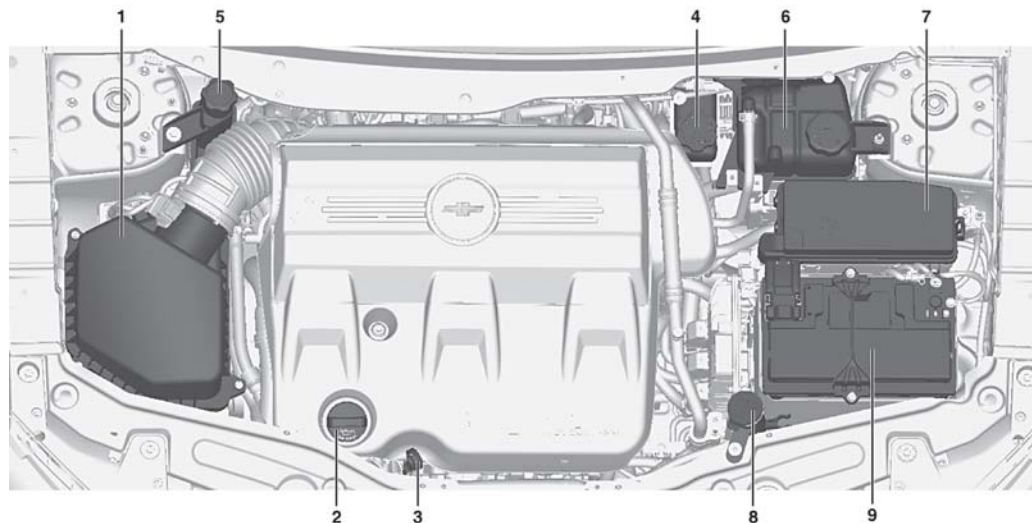

- | | | |
|--|--|---|
| 1. Воздушный фильтр двигателя | 4. Бачок главного тормозного цилиндра | 7. Блок предохранителей в моторном отсеке |
| 2. Крышка заливной горловины для моторного масла | 5. Резервуар рабочей жидкости рулевого усилителя | 8. Бачок омывателя ветрового стекла |
| 3. Указатель уровня моторного масла | 6. Расширительный бачок системы охлаждения двигателя | 9. Аккумуляторная батарея |

* Моторный отсек в вашем автомобиле может отличаться от показанного на иллюстрации.

2.2 ДИЗЕЛЬ

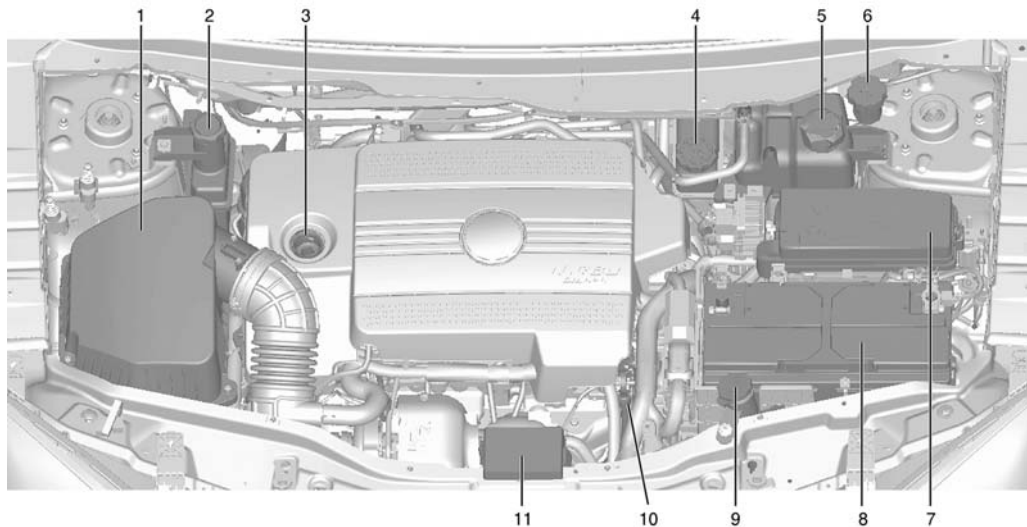

- | | | |
|--|--|---|
| 1. Воздушный фильтр двигателя | 4. Бачок главного тормозного цилиндра | 7. Блок предохранителей в моторном отсеке |
| 2. Резервуар рабочей жидкости рулевого усилителя | 5. Расширительный бачок системы охлаждения двигателя | 8. Аккумуляторная батарея |
| 3. Крышка заливной горловины для моторного масла | 6. Бачок гидропривода сцепления | 9. Бачок омывателя ветрового стекла |
| | | 10. Указатель уровня моторного масла |
| | | 11. Дополнительный блок предохранителей |

* Моторный отсек в вашем автомобиле может отличаться от показанного на иллюстрации.

МОТОРНОЕ МАСЛО

Для обеспечения нормальной работы двигателя необходимо следить за уровнем моторного масла.

При эксплуатации двигателя расходуется определенное количество моторного масла.

Поэтому необходимо регулярно проверять уровень масла, например, при каждой заправке.

Для получения точной информации об уровне масла двигатель должен быть прогрет, а автомобиль находится на горизонтальной поверхности.

ПРОВЕРКА УРОВНЯ МОТОРНОГО МАСЛА

1. Припаркуйте автомобиль на ровной горизонтальной площадке.
2. Заглушите двигатель и выждите 10 минут. За это время масло успеет стечь в масляный поддон. Если этого не сделать, уровень масла на щупе будет показан неверно.
3. Выньте масляный щуп автоматической коробки передач и вытрите его. Более подробная информация содержится в пункте "МОТОРНЫЙ ОТСЕК" выше в данном разделе.
4. Вставьте масляный щуп в штуцер до упора.
5. Снова выньте масляный щуп.

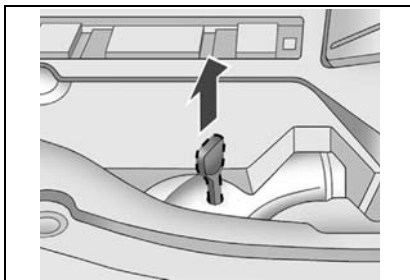

6. Убедитесь в том, что масло на масляном щупе является прозрачным.
7. Проверьте уровень масла на масляном щупе. Уровень масла должен находиться между отметками MIN и MAX.

Если уровень плохо читается, посмотрите с обратной стороны.

В зависимости от типа двигателя используются различные типы масляных щупов.

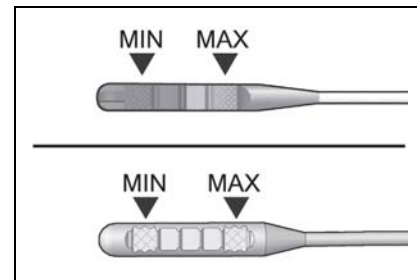

8. Если уровень ниже отметки MIN, добавьте необходимое количество масла той же марки и вязкости, что и в двигателе, чтобы поднять уровень масла до максимального. Превышение отметки MAX недопустимо.

Добавление масла выполняется через маслозаливную горловину двигателя. Более подробная информация содержится в пункте "МОТОРНЫЙ ОТСЕК" выше в данном разделе.

Для получения информации о характеристиках моторного масла см. раздел "КАРТА СМАЗКИ".

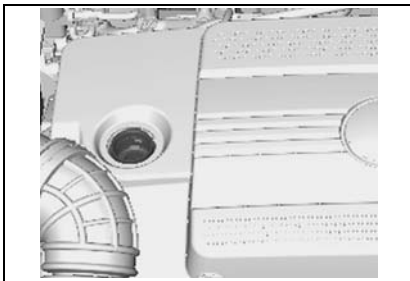

▲ ПРЕДУПРЕЖДЕНИЕ

Моторное масло является раздражителем и при проглатывании может вызвать отравление или смерть.

- Храните охлаждающую жидкость вне досягаемости детей.
- Избегайте регулярного или длительного контакта моторного масла с кожей.
- После работы с моторным маслом промывайте открытые участки кожи мылом или специальным очистителем.

▲ ПРЕДУПРЕЖДЕНИЕ

Добавление слишком большого количества моторного масла может повлиять на работу двигателя.

- Не допускайте превышения уровня масла выше метки MAX на масляном щупе.

Превышение максимального уровня моторного масла может иметь следующие последствия:

- Увеличение расхода масла.
- Загрязнение свечей зажигания.
- Образование чрезмерного нагара в двигателе.

ЗАМЕНА МОТОРНОГО МАСЛА И МАСЛЯНОГО ФИЛЬТРА

▲ ПРЕДУПРЕЖДЕНИЕ

Перед выполнением работы убедитесь в наличии соответствующей квалификации.

- Если вы не уверены в том, что все делаете правильно, обратитесь на станцию техобслуживания. Рекомендуем обратиться к авторизованному дилеру Chevrolet.

В противном случае возможно получение травм или повреждение деталей автомобиля.

При загрязнении моторное масло теряет смазывающую способность. Следите за тем, чтобы замена моторного масла производилась в соответствии с регламентом технического обслуживания.

При каждой замене моторного масла также должна производиться замена фильтра.

В тяжелых условиях эксплуатации замена масла и масляного фильтра должна производиться чаще, чем это рекомендуется в регламенте обычного технического обслуживания.

Под тяжелыми условиями эксплуатации подразумевается, в частности:

- Частое начало движения при непрогретом двигателе.
- Преодоление значительного расстояния в условиях пробок.
- Частые поездки на небольшие расстояния.
- Частая эксплуатация при наружной температуре ниже температуры замерзания.
- Длительная работа двигателя на холостом ходу.
- Частое вождение на малой скорости.
- Движение по пыльным дорогам.



ПРЕДУПРЕЖДЕНИЕ

Моторное масло и масляные емкости потенциально опасны.

- Избегайте регулярного или длительного контакта с моторным маслом.
- После работы с моторным маслом очищайте кожу и ногти мылом или специальным очистителем. Храните моторное масло и другие токсичные вещества вне досягаемости детей.

Моторное масло приводит к раздражению кожи, при проглатывании может вызвать отравление или смерть.



ВНИМАНИЕ

Использование нерекомендованного моторного масла или химических добавок (присадок) может привести к поломке двигателя.

- Обратитесь на станцию техобслуживания, прежде чем добавлять какие-либо присадки. Рекомендуем обратиться в авторизованный сервис-центр Chevrolet.



ВНИМАНИЕ

- Не утилизируйте отработанное масло и фильтры вместе с домашними отходами.
- Используйте только разрешенные в данном регионе способы утилизации автомобильных отходов.

Отработанное моторное масло и фильтр содержат ядовитые вещества, которые могут нанести ущерб здоровью и окружающей среде.

ВЫБОР МОТОРНОГО МАСЛА

Покупайте моторные масла, сертифицированные dexos™ моторные масла, используемые в вашем автомобиле, должны иметь маркировку dexos.

Этот знак гарантирует соответствие качества масла требованиям спецификации dexos.



В ваш автомобиль на заводе-изготовителе было залито моторное масло, соответствующее спецификациям dexos.



ВНИМАНИЕ

Используйте только масла, одобренные dexos или аналогичные масла с соответствующим уровнем вязкости. На упаковке моторного масла, соответствующего спецификациям dexos, должен присутствовать логотип dexos. Несоблюдение этих правил может привести к повреждению двигателя и нарушению гарантии. Если вы не уверены в качестве используемого масла, обратитесь к своему поставщику.

Для вашего автомобиля наиболее подходящим является масло с вязкостью SAE 5W-30. Также допускается использовать масло SAE 0W-30, 0W-40 и 5W-40. Не используйте масла с вязкостью SAE 10W-30, 10W-40 или 20W-50.

В странах с холодным климатом, когда температуры падают ниже -29°C , следует использовать масла с вязкостью SAE 0W-30. Масло такой вязкости упрощает пуск двигателя в условиях очень низких температур. При выборе масла нужной вязкости обязательно проверяйте, соответствует ли масло необходимым спецификациям.

СИСТЕМА КОНТРОЛЯ СРОКА СЛУЖБЫ МОТОРНОГО МАСЛА

Электронная система этого автомобиля своевременно предупредит о необходимости замены масла и фильтра. Расчет основан на частоте вращения двигателя, рабочей температуре и пробеге. В зависимости от условий вождения необходимость смены масла может возникнуть при различных значениях пробега. Для нормальной работы системы необходимо выполнять ее сброс после каждой замены масла.

Когда по расчетам системы срок службы масла заканчивается, отображается сигнал о необходимости замены масла. Загорается индикатор замены моторного масла. Необходимо как можно быстрее сменить масло, допустимый пробег до смены масла — не более 1000 км. При определенных условиях (благоприятные условия вождения) система может до 1 года не сигнализировать о необходимости замены масла. Моторное масло и фильтр необходимо менять не реже одного раза в год, одновременно требуется выполнить сброс системы. У Вашего дилера есть обученные специалисты, которые выполняют сброс системы. Кроме этого, важно регулярно

проверять масло на наличие утечек и поддерживать необходимый уровень.

В случае случайного сброса системы смены масла необходимо произвести через 5000 км с момента последней смены масла.

После замены масла необходимо будет сбросить показания индикатора срока службы масла. Обратитесь в авторизованный сервис-центр Chevrolet для проведения обслуживания.

Сброс системы контроля срока службы моторного масла

Расчеты системы контроля срока службы моторного масла по необходимости смены масла основаны на интенсивности использования автомобиля. При каждой смене масла выполняйте сброс данной системы, чтобы она могла вычислить следующий момент замены масла.

Чтобы сбросить систему контроля срока службы масла, необходимо выполнить одно из описанных ниже действий:

- Использование сканирующего устройства

После замены моторного масла авторизованный сервис-центр обнулит показания системы с помощью сканирующего устройства. Обра-

титесь на станцию техобслуживания. Рекомендуем обратиться в авторизованный сервис-центр Chevrolet.

- Использование педали акселератора
- ### Бензиновый двигатель

1. Поверните ключ зажигания в положение "ON/START" при выключенном двигателе.
2. Три раза за пять секунд полностью выжмите и отпустите педаль акселератора.
3. Поверните ключ в положение "LOCK".

Если после запуска двигателя индикатор замены моторного масла начинает постоянно гореть, то не был выполнен сброс системы контроля срока службы масла. Повторите данную процедуру.

Дизельный двигатель

1. Выньте ключ зажигания не менее чем на минуту. Затем поверните ключ зажигания (не запускайте двигатель).
2. Выполните следующие действия:
 - 1) Выжмите педаль акселератора до упора и удерживайте ее в этом положении в течение 2 секунд.

- 2) Отпустите педаль акселератор и снимите ногу с педали на 2 секунды.
- 3) Повторите описанные действия (1, 2) еще два раза (итого три раза) в течение одной минуты.

Если после запуска двигателя индикатор замены моторного масла начинает постоянно гореть, то не был выполнен сброс системы контроля срока службы масла. Повторите данную процедуру.

ВНИМАНИЕ

Не забывайте выполнять сброс системы контроля срока службы моторного масла после каждой смены моторного масла.

РЕКОМЕНДУЕМОЕ МОТОРНОЕ МАСЛО И РЕГЛАМЕНТ ТЕХНИЧЕСКОГО ОБСЛУЖИВАНИЯ

Рекомендуемое моторное масло

Для получения информации о рекомендуемом моторном масле и его характеристиках см. раздел "КАРТА СМАЗКИ".

Регламент технического обслуживания

См. "ПЕРИОДИЧЕСКОЕ ТЕХНИЧЕСКОЕ ОБСЛУЖИВАНИЕ" в алфавитном указателе.

ОХЛАЖДАЮЩАЯ ЖИДКОСТЬ

При правильном соотношении ингредиентов эта жидкость эффективно защищает систему отопления и охлаждения от коррозии и замерзания.

При холодном двигателе уровень охлаждающей жидкости в расширительном бачке должен находиться между отметками MIN и MAX. Уровень охлаждающей жидкости повышается при повышении температуры двигателя и понижается при его охлаждении.

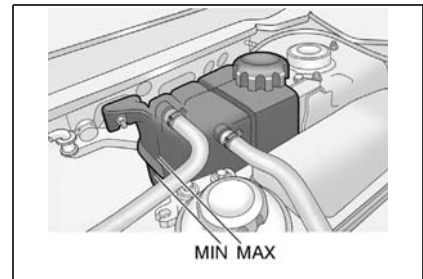

▲ ВНИМАНИЕ

Добавление в систему охлаждения водопроводной воды или неправильных ингредиентов может повредить систему охлаждения.

- Не используйте в качестве охлаждающей жидкости водопроводную воду, спиртосодержащий или метаноловый антифриз.
- Допустимо применение только смеси дистиллированной воды и соответствующего антифриза, подходящего для данного автомобиля, в соотношении 56:44.

В противном случае возможен перегрев или возгорание двигателя.

Если уровень охлаждающей жидкости падает ниже отметки MIN, залейте в радиатор дистиллированную воду и рекомендованный антифриз в соотношении 56:44.

Для защиты автомобиля в очень холодную погоду соотношение воды и антифриза должно составлять 48:52.

КОНЦЕНТРАЦИЯ ОХЛАЖДАЮЩЕЙ ЖИДКОСТИ

Климат	Антифриз (%)	Вода (%)
Умеренный	44%	56%
Чрезвычайно холодный	52%	48%

▲ ПРЕДУПРЕЖДЕНИЕ

Горячая охлаждающая жидкость и пар могут вырваться из системы охлаждения двигателя под высоким давлением, что может вызвать серьезные травмы.

- Не снимайте крышки расширительного бачка или радиатора при горячем двигателе.

▲ ВНИМАНИЕ

Охлаждающая жидкость является опасным веществом.

- Избегайте регулярного или длительного контакта с охлаждающей жидкостью.
- После контакта с охлаждающей жидкостью очищайте кожу и ногти мылом или специальным очистителем.
- Храните охлаждающую жидкость вне досягаемости детей.
- Охлаждающая жидкость приводит к раздражению кожи, при проглатывании может вызвать отравление или смерть.

ХАРАКТЕРИСТИКИ ОХЛАЖДАЮЩЕЙ ЖИДКОСТИ И РЕГЛАМЕНТ ТЕХНИЧЕСКОГО ОБСЛУЖИВАНИЯ

Характеристики охлаждающей жидкости

Для получения информации о рекомендуемой охлаждающей жидкости и ее характеристиках см. раздел "КАРТА СМАЗКИ".

Регламент технического обслуживания

См. "ПЕРИОДИЧЕСКОЕ ТЕХНИЧЕСКОЕ ОБСЛУЖИВАНИЕ" в алфавитном указателе.

ВНИМАНИЕ

Добавление охлаждающей жидкости должно производиться не чаще, чем рекомендуется. Возникновение необходимости в более частой доливке охлаждающей жидкости может свидетельствовать о неисправности системы охлаждения двигателя.

Обратитесь на станцию техобслуживания для проверки системы охлаждения. Рекомендуем обратиться к авторизованному дилеру Chevrolet.

ТОРМОЗНАЯ ЖИДКОСТЬ И РАБОЧАЯ ЖИДКОСТЬ ПРИВОДА СЦЕПЛЕНИЯ

В автомобиле имеются резервуары для тормозной и рабочей жидкости привода сцепления.

Тормозная жидкость и рабочая жидкость привода сцепления могут поглощать влагу. Чрезмерное количество влаги в тормозной жидкости может уменьшить эффективность гидравлической системы тормозного механизма и сцепления. Для предотвращения коррозии гидравлической системы жидкость следует заменять в соответствии с инструкциями данного руководства.

Следует использовать только рекомендуемые нами тормозную жидкость и рабочую жидкость привода сцепления. Резервуар должен оставаться заполненным до необходимого уровня. Не допускайте падения этого уровня ниже отметки MIN или повышения выше отметки MAX.

Низкий уровень жидкости в резервуаре тормозной жидкости может указывать на наличие утечки в тормозной системе или на износ тормозных колодок. Для определения вероятной причины и проведения необходимого ремонта

обратитесь на станцию техобслуживания. После осмотра/ремонта гидравлической тормозной системы долейте жидкость (если это необходимо). Рекомендуем обратиться в авторизованный сервис-центр Chevrolet.

При падении уровня тормозной жидкости ниже допустимого включается сигнализатор неисправности тормозной системы (Ⓢ). См. раздел "СИГНАЛИЗАТОР НЕИСПРАВНОСТИ ТОРМОЗНОЙ СИСТЕМЫ".

ДОЛИВКА ТОРМОЗНОЙ ЖИДКОСТИ И РАБОЧЕЙ ЖИДКОСТИ ГИДРОПРИВОДА СЦЕПЛЕНИЯ

1. Удалите все загрязнения вокруг колпачка резервуара.



▲ ВНИМАНИЕ

- Прежде чем снять крышку резервуара, убедитесь, что поверхность вокруг крышки полностью очищена.

Загрязнение тормозной жидкости и рабочей жидкости гидропривода сцепления может нарушить работу системы, что приведет к дорогостоящему ремонту.

- Отвинтите крышку бачка.
- Заполните резервуар до отметки MAX рекомендованной тормозной жидкостью/рабочей жидкостью гидропривода сцепления. Будьте внимательны, чтобы не пролить жидкость на окрашенные поверхности. При попадании жидкости на окрашенные



поверхности немедленно промойте холодной водой.

▲ ВНИМАНИЕ

Избыток тормозной жидкости/рабочей жидкости гидропривода сцепления может привести к возгоранию.

- Не переполняйте резервуар.

Возгорание двигателя может вызвать травмирование, повреждение автомобиля и другого имущества.

- Завинтите крышку резервуара.

▲ ВНИМАНИЕ

- Не утилизируйте отработанную тормозную жидкость/рабочую жидкость гидропривода сцепления вместе с домашними отходами.

- Используйте только разрешенные в данном регионе способы утилизации автомобильных отходов.

Отработанные тормозная жидкость/рабочая жидкость гидропривода сцепления и их емкости потенциально опасны. Они могут нанести ущерб здоровью и окружающей среде.

▲ ВНИМАНИЕ

Тормозная жидкость и рабочая жидкость гидропривода сцепления являются раздражающими веществами и могут вызвать раздражение кожи и слизистой оболочки глаз.

- Избегайте попадания тормозной жидкости/рабочей жидкости гидропривода сцепления на кожу или в глаза. В случае попадания немедленно тщательно промойте пораженную область мылом или специальным очистителем.

РЕКОМЕНДУЕМАЯ ТОРМОЗНАЯ ЖИДКОСТЬ/РАБОЧАЯ ЖИДКОСТЬ ГИДРОПРИВОДА СЦЕПЛЕНИЯ И РЕГЛАМЕНТ ТЕХНИЧЕСКОГО ОБСЛУЖИВАНИЯ

Рекомендуемая тормозная жидкость/рабочая жидкость гидропривода сцепления

Для получения информации о рекомендуемой тормозной жидкости и рабочей жидкости гидропривода сцепления и их характеристиках см. раздел "КАРТА СМАЗКИ".

Регламент технического обслуживания

См. "ПЕРИОДИЧЕСКОЕ ТЕХНИЧЕСКОЕ ОБСЛУЖИВАНИЕ" в алфавитном указателе.

РАБОЧАЯ ЖИДКОСТЬ ДЛЯ КПП

Нет необходимости проверять уровень рабочей жидкости КПП. Причиной снижения уровня может быть только утечка жидкости. В случае обнаружения утечки необходимо как можно скорее обратиться к дилеру для проведения ремонта.

Для получения информации о рекомендуемой рабочей жидкости трансмиссии см. раздел "КАРТА СМАЗКИ".

ПРИМЕЧАНИЕ

Использование нерекомендованной рабочей жидкости автоматической трансмиссии может привести к повреждению систем автомобиля. Ремонт в этом случае не будет являться гарантийным. Используйте только рабочие жидкости АКПП, указанные в таблице "КАРТА СМАЗКИ".

РАБОЧАЯ ЖИДКОСТЬ РУЛЕВОГО УСИЛИТЕЛЯ

ПРОВЕРКА УРОВНЯ РАБОЧЕЙ ЖИДКОСТИ РУЛЕВОГО УСИЛИТЕЛЯ

Регулярно проверяйте уровень рабочей жидкости рулевого усилителя.

ВНИМАНИЕ

- Не используйте автомобиль при отсутствии необходимого количества рабочей жидкости рулевого усилителя.

Это может повредить систему рулевого привода с усилителем и привести к дорогостоящему ремонту.

1. Поверните ключ зажигания в положение LOCK/OFF (БЛОКИРОВКА/ВЫКЛ) и дождитесь, пока моторный отсек не остынет.
2. Очистите колпачок и верхнюю часть резервуара.
3. Выкрутите пробку и извлеките ее, потянув вертикально вверх.
4. Протрите масломерный щуп чистой ветошью.
5. Установите пробку на место и плотно закрутите ее.
6. Снова снимите пробку и проверьте уровень по масломерному щупу.

Дизельный и бензиновый двигатель 3.0 л



2.4 Бензин



Дизельный и бензиновый двигатель 3.0 л

При прогревом двигателе уровень должен находиться на отметке MAX.

При холодном двигателе уровень на щупе должен находиться между отметками MIN и MAX.

2.4 Бензин

При прогревом двигателе уровень должен находиться в зоне HOT.

При холодном двигателе уровень на щупе должен находиться в зоне COLD.

ВНИМАНИЕ

Слишком большое количество жидкости может вызвать возгорание или отслоение лакокрасочного покрытия.

- Не переполняйте резервуар.

Возгорание двигателя может вызвать травмирование, повреждение автомобиля и другого имущества.

РЕКОМЕНДУЕМАЯ РАБОЧАЯ ЖИДКОСТЬ РУЛЕВОГО УСИЛИТЕЛЯ И РЕГЛАМЕНТ ТЕХНИЧЕСКОГО ОБСЛУЖИВАНИЯ

Рекомендуемая рабочая жидкость рулевого усилителя

Для получения информации о рекомендуемой рабочей жидкости рулевого усилителя и ее характеристиках см. раздел "КАРТА СМАЗКИ".

Регламент технического обслуживания

См. "ПЕРИОДИЧЕСКОЕ ТЕХНИЧЕСКОЕ ОБСЛУЖИВАНИЕ" в алфавитном указателе.

ЖИДКОСТЬ ОМЫВАТЕЛЯ ВЕТРОВОГО СТЕКЛА

До начала движения проверьте, что резервуар жидкости ветрового стекла заполнен до необходимого уровня соответствующим составом.

Сигнализатор низкого уровня жидкости омывателя ветрового стекла включается в случае исчерпания бачка омывателя. В этом случае при первой возможности следует долить жидкости омывателя. См. "СИГНАЛИЗАТОР НИЗКОГО УРОВНЯ ЖИДКОСТИ ОМЫВАТЕЛЯ ВЕТРОВОГО СТЕКЛА" в алфавитном указателе.

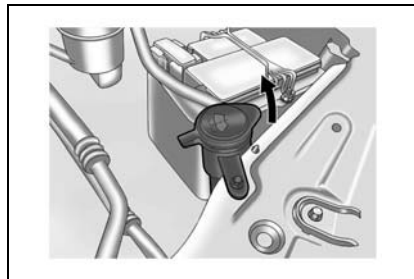

При холодной погоде не заполняйте резервуар жидкости омывателя ветрового стекла более чем три четверти.

При низкой температуре жидкость омывателя может замерзнуть и увеличиться в объеме. При переполнении резервуара место для расширения отсутствует, что может привести к раскалыванию или деформации резервуара.

ПРИМЕЧАНИЕ

Для долива жидкости омывателя ветрового стекла:

- **Используйте для этой цели только готовые к использованию жидкости омывателя.**
- **Не заполняйте резервуар водопроводной водой. Минеральные вещества, содержащиеся в водопроводной воде, могут закупорить отверстия омывателя ветрового стекла.**
- **Если температура воздуха может падать ниже нуля, в жидкость омывателя ветрового стекла следует добавить достаточное количество незамерзающей жидкости.**



ВНИМАНИЕ

- **Не заливайте в резервуар омывателя ветрового стекла воду или охлаждающую жидкость радиатора.**

Это может привести к замерзанию жидкости и повреждению омывателя ветрового стекла.

Охлаждающая жидкость радиатора может повредить омыватель ветрового стекла и краску автомобиля.

СТЕКЛООЧИСТИТЕЛИ

Правильно функционирующие стеклоочистители необходимы для хорошего обзора и безопасного вождения. Регулярно проверяйте состояние щеток стеклоочистителя. Заменяйте жесткие, треснувшие, поврежденные или слишком загрязненные щетки.

Посторонние вещества на ветровом стекле или щетках стеклоочистителя снижают эффективность очистки. Если щетки не удаляют грязь нужным образом, очистите ветровое стекло и щетки очистителем или более мягким моющим средством. Тщательно промойте их водой. При необходимости повторите процесс.

Удалить со стекла следы силикона невозможно. Поэтому не применяйте на ветровом стекле автомобиля полирующие средства с силиконом; в противном случае на стекле останутся ухудшающие видимость полосы.

Не используйте растворители, бензин, керосин или растворитель для краски для чистки стеклоочистителей. Они являются агрессивными веществами и могут повредить щетки и окрашенные поверхности.

ЗАМЕНА ЩЕТОК СТЕКЛООЧИСТИТЕЛЯ

1. Нажмите и удерживайте держатель щетки стеклоочистителя.
2. Снимите щетку стеклоочистителя с держателя.
3. Установите новую щетку стеклоочистителя.

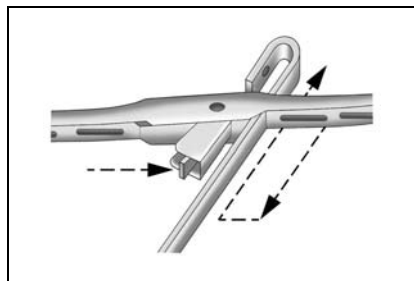

ВОЗДУШНЫЙ ФИЛЬТР

Регулярно осматривайте и заменяйте воздушный фильтр в соответствии с регламентом технического обслуживания согласно графику в указателе.

ВНИМАНИЕ

Для нормальной работы двигателя необходим чистый воздух.

- Не пользуйтесь автомобилем без установленного воздушного фильтра.

Эксплуатация автомобиля без правильно установленного воздушного фильтра может привести к поломке двигателя.

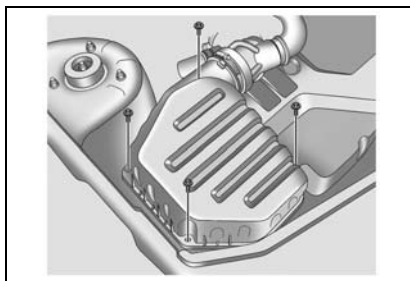

ОЧИСТКА ВОЗДУХООЧИСТИТЕЛЯ

Если элемент воздушного фильтра загрязнился, очистите его следующим образом:

1. Встряхните элемент воздушного фильтра для удаления поверхностной пыли.
2. Очистите воздушный фильтр изнутри.
3. Во время очистки элемента накройте открытый корпус фильтра влажной тканью.
4. Для очистки воздушного фильтра направьте поток сжатого воздуха сквозь фильтр в направлении, обратном обычному движению воздуха.

РЕГЛАМЕНТ ТЕХНИЧЕСКОГО ОБСЛУЖИВАНИЯ

См. "ПЕРИОДИЧЕСКОЕ ТЕХНИЧЕСКОЕ ОБСЛУЖИВАНИЕ" в алфавитном указателе.

АККУМУЛЯТОРНАЯ БАТАРЕЯ

Автомобиль оборудован аккумуляторной батареей, не требующей специального обслуживания.



ПРЕДУПРЕЖДЕНИЕ

Аккумуляторная кислота может вызвать серьезные ожоги, взорваться и повредить краску.

- Избегайте попадания аккумуляторной кислоты на кожу и одежду.
- Не допускайте попадания горящих, тлеющих веществ или искр на аккумуляторную батарею.

ОЧИСТКА ПОЛЮСНЫХ ВЫВОДОВ АККУМУЛЯТОРНОЙ БАТАРЕИ

1. Выключите зажигание и выньте ключ зажигания.
2. Гаечным ключом ослабьте и снимите зажимы проводов батареи. В первую очередь всегда следует отключать отрицательный провод (-).
3. Очистите полюсные выводы жесткой щеткой или специальный инструментом.
4. Проверьте полюсные выводы аккумуляторной батареи на наличие белого или синеватого порошка, являющегося признаком коррозии.
5. Удалите следы коррозии раствором пищевой соды и воды. Содовый раствор должен начать пузыриться и приобрести коричневый цвет.
6. Когда раствор перестанет пузыриться, смойте его водой и протрите аккумуляторную батарею тканью или бумажным полотенцем.
7. Подключите провода сначала к положительному выводу (+), а затем к отрицательному (-). В последнюю очередь всегда следует подключать отрицательный провод (-).

⚠ ВНИМАНИЕ

- При подключении проводов к аккумуляторной батарее следите, чтобы зажимы были правильно установлены, а затем надежно зафиксированы крепежными болтами.
- Следите за порядком подключения проводов: красный провод подключается к положительному выводу батареи (+), а черный провод - к отрицательному (-).

Неправильное подключение проводов к полюсным выводам может привести к получению травм и повреждению деталей автомобиля и другого имущества.

8. Для предотвращения коррозии покройте полюсные выводы техническим вазелином или специальной смазкой.

ПРИМЕЧАНИЕ

Помните, что при подключении первым будет положительный вывод (+), а при отключении - отрицательный (-).

**ТЕХНИЧЕСКОЕ ОБСЛУЖИВАНИЕ
АККУМУЛЯТОРНОЙ БАТАРЕИ**

Для продления срока службы аккумуляторной батареи:

- Аккумуляторная батарея должна быть правильно установлена.
- Верхняя часть аккумуляторной батареи должна оставаться чистой и сухой.
- Полюсные выводы и проводные зажимы должны быть чистыми, надежно закрепленными и покрытыми специальной смазкой или вазелином.
- Любой пролитый электролит следует немедленно смыть раствором воды и пищевой соды.
- Если автомобиль не будет эксплуатироваться в течение длительного времени, необходимо отсоединить провод от отрицательного вывода (-).
- Демонтированную аккумуляторную батарею следует заряжать каждые шесть недель.

ПРИМЕЧАНИЕ

Аккумуляторные батареи содержат ядовитые вещества. Отработанные аккумуляторные батареи могут быть опасны для здоровья и окружающей среды.

- Не выбрасывайте аккумуляторные батареи вместе с домашними отходами. Используйте только разрешенные в данном регионе способы утилизации автомобильных отходов.

ТОРМОЗНАЯ ПЕДАЛЬ

Если педаль тормоза не возвращается в исходное положение или ход педали неожиданно увеличился, обратитесь к дилеру. Это может указывать на необходимость проведения технического обслуживания тормозной системы.

САЖЕВЫЙ ФИЛЬТР

Система сажевого фильтра в дизельном двигателе удаляет частицы сажи из отработавших газов двигателя. Система имеет функцию самоочистки (регенерации фильтра), которая автоматически выполняется во время движения. Очистка фильтра производится путем дожигания частиц сажи при высокой температуре. Этот процесс автоматически выполняется при определенных условиях движения и может занимать от 10 до 25 минут. При этом возможен повышенный расход топлива. Запах и дым являются нормальным следствием процесса самоочистки.

В определенных режимах движения, например при езде на короткие расстояния, система автоматически очищаться не может.

Индикатор сажевого фильтра загорается или мигает, если сажевый фильтр нуждается в очистке или условия предыдущей поездки не позволили произвести автоматическую регенерацию.

Продолжите движение, поддерживая частоту вращения двигателя выше 2000 оборотов в минуту (при необходимости переключитесь на более низкую

передачу, пока индикатор не погаснет. Индикатор погаснет, как только операция регенерации завершится.

Во время очистки останавливаться и выключать двигатель не рекомендуется.



ВНИМАНИЕ

Если процесс очистки будет прерван более двух раз, существует вероятность серьезного повреждения двигателя.

При высоких оборотах и нагрузках двигателя время очистки уменьшается.

Индикатор сажевого фильтра погаснет, когда процесс регенерации завершится.

▲ ПРЕДУПРЕЖДЕНИЕ

Убедитесь в соблюдении перечисленных ниже мер предосторожности, так как в процессе регенерации сажевого фильтра температура выхлопных газов становится очень высокой.

- Помните, что соприкосновение с горячими элементами системы выпуска отработавших газов может привести к ожогу и возгоранию. Не оставляйте автомобиль над бумагой, листвой, сухой травой или другими воспламеняющимися материалами.
- Выключайте зажигание сразу же после заезда автомобиля в гараж.
- Не проходите рядом с выходом горячих выхлопных газов, включая выводящую трубу глушителя.

КОЛЕСА И ШИНЫ

Заводские шины подобраны специально для данного автомобиля и обеспечивают комфортабельные условия вождения и долговечность протекторов.

▲ ВНИМАНИЕ

Использование несоответствующих шин и/или колес может привести к ДТП.

- Проконсультируйтесь со специалистами станции техобслуживания, прежде чем менять фирменные шины или диски.

В противном случае такая замена может привести к получению травм, поломке автомобиля и повреждению другого имущества. Рекомендуем обратиться в авторизованный сервис-центр Chevrolet.

ТЕХНИЧЕСКОЕ ОБСЛУЖИВАНИЕ**▲ ПРЕДУПРЕЖДЕНИЕ**

- Не перегружайте автомобиль.
- Шины автомобиля всегда должны быть накачены до необходимого уровня.
- Проверять давление воздуха следует в ненагретых шинах (температуры окружающей среды).

Поддержание необходимого давления в шинах, указанного в настоящем руководстве, обеспечит наиболее комфортабельные условия вождения, безопасность и высокие эксплуатационные показатели.

Для измерения давления в шинах используйте точный манометр. Надежно закрутите защитные колпачки клапана после проверки давления воздуха в шине.

ПРИМЕЧАНИЕ

Проверять давление воздуха следует в ненагретых шинах. При нагревании шин давление в них повышается. Шины могут нагреваться после 1,6 км пробега, для остывания требуется три часа (после остановки автомобиля).

Для получения информации о нормальном давлении воздуха в шинах см. раздел "ТЕХНИЧЕСКИЕ ХАРАКТЕРИСТИКИ АВТОМОБИЛЯ".

Осматривайте шины перед каждой поездкой и проверяйте давление в шинах при помощи манометра на каждой заправке или не реже одного раза в месяц.

Недостаточное давление воздуха в шине:

- увеличивает нагрузку на шины;
- ухудшает управляемость автомобиля и безопасность вождения;
- влияет на комфортность вождения;
- увеличивает расход топлива.

При слишком низком давлении воздуха в шинах возможен перегрев шин, возникновение внутренних повреждений, расслоение протектора и даже разрыв шины при высокой скорости. Эксплуатация шин с низким давлением может стать причиной повреждения шин даже в случае последующей эксплуатации при нормальном давлении.



Низкое давление Нормальное давление Высокое давление

S3W6401A

Внимательно следите за состоянием шин и колес

Обезжайте острые предметы, которые могут повредить шины и колеса. Если некоторые объекты невозможно объехать, переезжайте их медленно и по возможности под прямым углом.

Во время парковки избегайте наезда на бордюр.

Периодически проверяйте шины на наличие:

- Периодически проверяйте шины на наличие:
- визуальных повреждений;
- посторонних элементов на протекторе;
- проколов;
- порезов;
- трещин;
- выпуклостей на боковых поверхностях.

Проверьте колеса на наличие повреждений.

Дефекты шин, включая описанные выше, могут привести к потере управления автомобилем, а в результате и к ДТП.

При повреждении шин или колес автомобиля или при плохом состоянии протектора проконсультируйтесь со специалистами автосервиса. Рекомендуем обратиться к авторизованному дилеру Chevrolet.

На данном автомобиле установлены радиальные шины. При замене шин рекомендуется использовать радиальные шины того же размера, типа, с тем же рисунком протекторов, температурными и скоростными характеристиками.



ПРЕДУПРЕЖДЕНИЕ

При использовании разных шин возможна потеря управления автомобилем. При использовании шин разных размеров или типов возможно нарушение управляемости автомобиля, которое может привести к ДТП. Использование шин разных размеров может также привести к повреждению автомобиля. Используйте на всех колесах только шины одного размера и типа.

ПРИМЕЧАНИЕ

На автомобилях с некоторыми типами двигателей при установке шин, размер которых отличается от оригинальных, необходимо следить за выполнением спецификаций по замене шин в ЕСМ с помощью средств сканирования.

Обратитесь в автосервис для получения информации о замене оригинальных шин. Рекомендуем обратиться в авторизованный сервис-центр Chevrolet.

ВСТРОЕННЫЙ ИНДИКАТОР ПРЕДЕЛЬНОГО ИЗНОСА ПРОТЕКТОРА

Регулярно проверяйте глубину протекторов шин при помощи встроенных индикаторов предельного износа протектора шины. Местоположение индикаторов предельного износа протектора показано специальной маркировкой на боковых поверхностях.



ВНИМАНИЕ

- Не пользуйтесь автомобилем с изношенными или поврежденными шинами.

Это может привести к потере контроля над автомобилем, в результате чего может произойти столкновение с получением увечий, повреждением автомобиля или другого имущества.

При появлении индикаторов предельного износа протектора замените шины. Индикаторы появляются между углублениями протекторов, если глубина протектора составляет 1,6 мм или меньше.

ПРИМЕЧАНИЕ

Утилизируйте изношенные шины только в соответствии с местными правилами по охране окружающей среды.

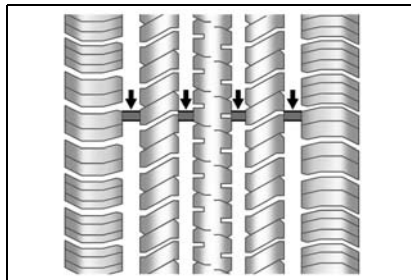

ПЕРЕСТАНОВКА ШИН

Как правило, передние шины изнашиваются быстрее, чем задние. Продлить долговечность шин и избежать неравномерного износа протекторов можно следующим способом:

1. Если шины передних колес окажутся более изношенными, чем задние, поменяйте их местами в соответствии с показанной ниже схемой.
2. постоянно поддерживайте нормальное давление в шинах.
3. проверяйте, хорошо ли закручены колесные гайки/болты на шинах.

См. раздел "ЗАМЕНА ПОВРЕЖДЕННОГО КОЛЕСА".

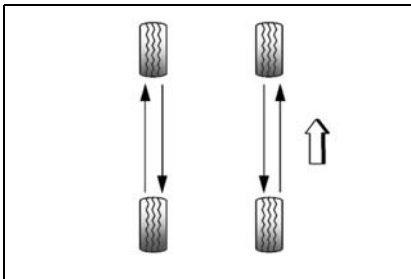

ПРЕДУПРЕЖДЕНИЕ

- Используйте только рекомендуемые колеса и колесные гайки/болты к ним.

В противном случае возможна потеря контроля над автомобилем, в результате чего может произойти столкновение с получением травм, повреждением автомобиля или другого имущества.

При уменьшении глубины протектора шин до 2-3 мм (для зимних шин - до 4 мм).

ЗИМНИЕ ШИНЫ

ВНИМАНИЕ

Если вы решили установить зимнюю резину на автомобиль, используйте только резину, рекомендуемую автосервисом. Рекомендуем обратиться к авторизованному дилеру Chevrolet.

Использование зимних шин несоответствующего типа может негативно повлиять на производительность системы курсовой устойчивости.

Для получения информации о имеющихся в наличии зимних шинах и для подбора соответствующего типа шин обратитесь к авторизованному дилеру Chevrolet.

При необходимости установки зимних шин:

- Зимние шины должны устанавливаться на всех четырех колесах.
- Не превышайте максимальную скорость, указанную заводом-изготовителем шин.
- Давление воздуха в шинах должно соответствовать указанному производителем.

ЦЕПИ ПРОТИВОСКОЛЬЖЕНИЯ ШИН

Перед закреплением на шинах цепей противоскольжения удалите колпаки с колес (при их наличии) во избежание царапин.

- Выполняйте инструкции завода-изготовителя цепей.
- Цепи противоскольжения можно надевать только на покрышки передних колес размера 16 дюймов. Не надевайте цепи противоскольжения на покрышки другого размера.
- Подтяните крепление цепей противоскольжения через 1,0 км пробега.

ВНИМАНИЕ

Использование цепей противоскольжения может неблагоприятно отразиться на управляемости автомобиля.

- **Не превышайте скорость 50 км/ч или рекомендованное заводом-изготовителем значение ограничения скорости, если оно ниже.**
- **Избегайте крутых поворотов, ударов и ям.**
- **Не допускайте торможения на заблокированных колесах.**

ПРИМЕЧАНИЕ

- **Рекомендуемые цепи противоскольжения для данного автомобиля - цепи класса SAE, типа S.**
- **При наличии на колесах цепей противоскольжения рекомендуется придерживаться низкой скорости.**
- **Если слышен звук контакта цепей с кузовом автомобиля, остановитесь и закрепите цепи противоскольжения еще раз.**
- **Если звук не прекращается, замедлите движение до полного исчезновения этого звука.**

ВРЕМЕННОЕ ЗАПАСНОЕ КОЛЕСО

Хотя временное запасное колесо (докатка) полностью надуто во время покупки нового автомобиля, со временем из него может выходить воздух. Регулярно проверяйте давление в шине.

Для получения информации о нормальном давлении воздуха см. раздел "ТЕХНИЧЕСКИЕ ХАРАКТЕРИСТИКИ АВТОМОБИЛЯ".

Скорость автомобиля с установленным временным запасным колесом не должна превышать 80 км/ч.

Это запасное колесо предназначено только для временного использования. Как можно скорее замените его обычным колесом.

ВНИМАНИЕ

При использовании временного запасного колеса запрещается мыть автомобиль на мойках, оборудованных направляющими штангами. Временное запасное колесо может заклинить в штангах. Это приведет к повреждению шины, колесного диска и, возможно, других частей автомобиля.

Не используйте временное запасное колесо на других автомобилях. Не пытайтесь монтировать временное запасное колесо или шину вместе с другими колесами или шинами. Они не совместимы. Храните запасное колесо и шину вместе.

ВНИМАНИЕ

- Не надевайте цепи противоскольжения на временное запасное колесо. Их будет невозможно правильно смонтировать.

Использование временного запасного колеса с цепями противоскольжения приведет к повреждению автомобиля и цепей.

ФИЛЬТР КОНДИЦИОНЕРА ВОЗДУХА

С помощью этого фильтра удаляется пыль и другие летучие частицы, проникающие в салон автомобиля через систему отопления и вентиляции.

ВНИМАНИЕ

Вождение с забитым фильтрующим элементом может привести к перегреву вентилятора двигателя и его поломке.

- Периодичность замены фильтра см. в разделе "РЕГЛАМЕНТ ТЕХНИЧЕСКОГО ОБСЛУЖИВАНИЯ".

ЗАМЕНА ФИЛЬТРА

1. Выкрутите шесть винтов по периметру перчаточного ящика.
2. Выньте перчаточный ящик, слегка потянув за его нижнюю часть.

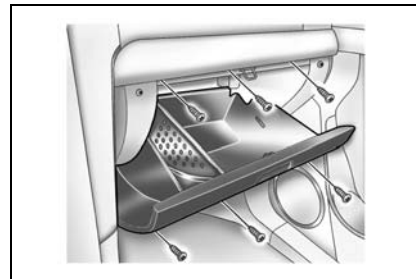

3. Извлеките винт крепления крышки фильтра.

▲ ВНИМАНИЕ

Об острые детали вокруг фильтра можно поранить руки.

- При замене фильтра кондиционера воздуха обязательно наденьте защитные перчатки.

4. Замените фильтр кондиционера воздуха.

ПРИМЕЧАНИЕ

При установке нового фильтра следите за тем, чтобы он был расположен перпендикулярно потоку воздуха.

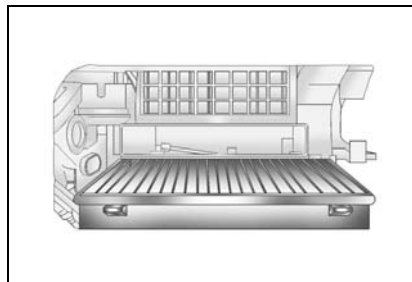
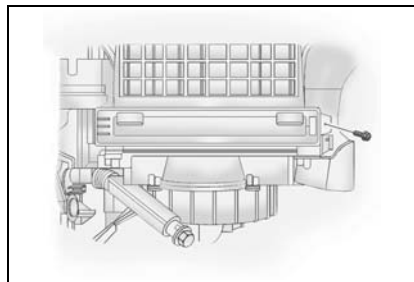

ПЛАВКИЕ ПРЕДОХРАНИТЕЛИ

Замена плавкого предохранителя:

1. Откройте крышку блока плавких предохранителей.
2. Перегоревший предохранитель определяется по оплавившемуся элементу.
3. Удалите перегоревший предохранитель пинцетом для предохранителей. Пинцет для предохранителей находится в блоке предохранителей в моторном отсеке.

▲ ВНИМАНИЕ

- Для удаления перегоревшего предохранителя не пользуйтесь инструментами, проводящие электричество. Следует использовать только специальный пинцет для предохранителей.

Использование металлических предметов может вызвать короткое замыкание, повредить электрическую систему или вызвать возгорание. Можно получить серьезную травму.

4. Выявите причину перегорания плавкого предохранителя и устраните проблему.
5. Установите новый предохранитель указанного в настоящем руководстве номинала. (См. схему блока предохранителей в этом разделе.)

ВНИМАНИЕ

Установка заменителя плавкого предохранителя, предохранителя неправильного типа или с другим номинальным значением тока может привести к повреждению электрических схем или даже возгоранию.

- Следует использовать только предохранители, указанные в данном руководстве, и не устанавливать предохранители других типов или с другими значениями максимального тока.

Невыполнение этого требования может привести к получению травм, поломке автомобиля или повреждению другого имущества.

БЛОК ПРЕДОХРАНИТЕЛЕЙ

- Внутренний блок предохранителей расположен на левой стороне выемки для ног переднего пассажира.
- Блок предохранителей в моторном отсеке находится за резервуаром охлаждающей жидкости.

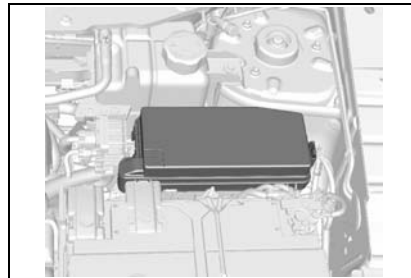
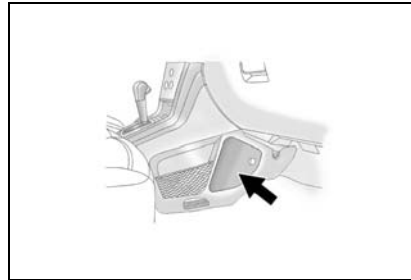

- Вспомогательный блок предохранителей (только для дизельных двигателей) находится в центре передней панели.

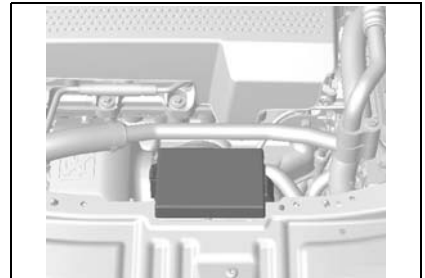

ПРИМЕЧАНИЕ

Не все описания блоков предохранителей, содержащиеся в данном руководстве, применимы к блокам предохранителей вашего транспортного средства. Данная информация верна на момент печати руководства. Осмотрев блок предохранителей транспортного средства, см. этикетку, расположенную на блоке предохранителей.

Вспомогательный блок предохранителей в моторном отсеке (только дизель)

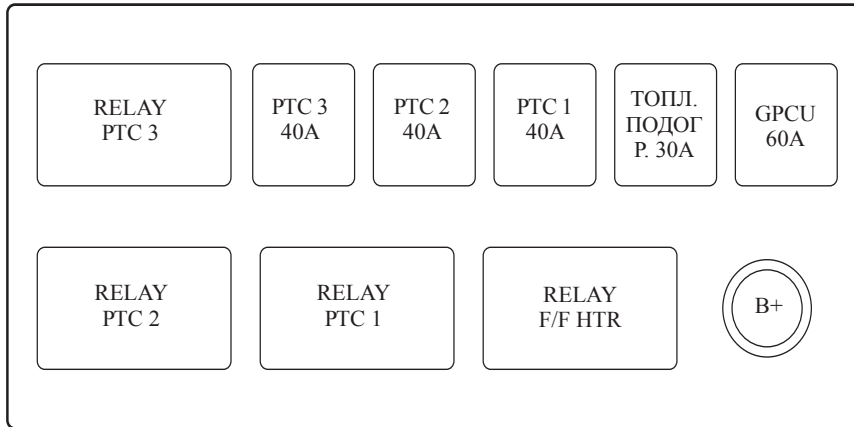

ПРИМЕЧАНИЕ: ИСПОЛЬЗОВАТЬ ТОЛЬКО ПЛАВКИЙ ПРЕДОХРАНИТЕЛЬ ЗАВОДА-ИЗГОТОВИТЕЛЯ

ПРИБОРЫ ОСВЕЩЕНИЯ

▲ ПРЕДУПРЕЖДЕНИЕ

Галогенные лампы содержат газ под давлением. При обращении с галогенными лампами и их демонтаже необходимы специальные меры предосторожности.

- Берегите глаза.
- Не допускайте трения поверхности лампы и появления царапин.
- Не допускайте попадания жидкости на горящую лампу без патрона.
- Включать лампу следует только после ее установки.
- Неисправные лампы подлежат замене.
- При замене галогенной лампы **НЕ ПРИКАСАЙТЕСЬ** к стеклянным деталям лампы незащищенными руками.
- Хранить вне досягаемости детей.
- Утилизируйте лампы с особой осторожностью. Лампы взрывоопасны.

ФАРЫ

Замена лампы

1. Откройте капот.
2. Извлеките крепежные пробки, удерживающие верхнюю крышку радиатора.
3. Снимите верхнюю крышку радиатора.
4. Удалите три болта и весь блок фары.
5. Снимите крышку фары.
6. Отсоедините пружину, на которой держится лампа.
7. Выньте лампу.

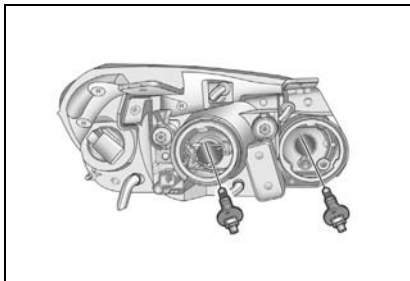

8. Установите исправную лампу надлежащего типа. См. раздел "ХАРАКТЕРИСТИКИ ЛАМП".
9. Установите на новую лампу пружину.
10. Установите крышку фары.
11. Подсоедините штепсельный разъем провода.

▲ ВНИМАНИЕ

- При необходимости очистки галогенных ламп используйте ткань без ворса, пропитанную спиртом или спиртосодержащими минеральными средствами. Не прикасайтесь к лампе незащищенными руками.

Отпечатки пальцев могут значительно сократить срок службы галогенных ламп.

СТОЯНОЧНЫЕ ФОНАРИ**Замена лампы**

1. Откройте капот.
2. Снимите весь блок фар.
3. Снимите крышку фары.
4. Извлеките патрон лампы, расположенный рядом с лампой фары дальнего света.
5. Выньте лампу, потянув ее из патрона прямо на себя.
6. Установите новую лампу. См. раздел "ХАРАКТЕРИСТИКИ ЛАМП".
7. Установите крышку фары (в обратном порядке).

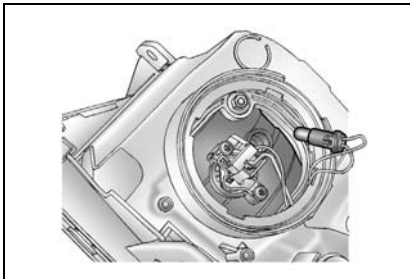
**КОНТРОЛЬНЫЕ ЛАМПЫ
ПЕРЕДНИХ УКАЗАТЕЛЕЙ
ПОВОРОТА****Замена лампы**

1. Откройте капот.
2. Снимите весь блок фар.
3. Отсоедините штепсельный разъем провода от патрона лампы.
4. Вращайте патрон лампы указателя поворота против часовой стрелки.

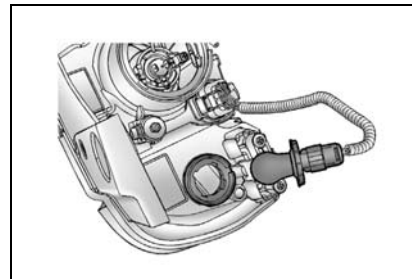

5. Выньте передний патрон лампы сигнала поворота из фары.
6. Удалите лампу из патрона. Для этого слегка надавливайте на нее и вращайте против часовой стрелки.
7. Установите новую лампу в патрон. Для этого слегка надавливайте на нее и вращайте по часовой стрелке. См. раздел "ХАРАКТЕРИСТИКИ ЛАМП".
8. Установите патрон в фару, вращая его по часовой стрелке.
9. Установите блок фар.

ПЕРЕДНИЕ ПРОТИВОТУМАННЫЕ ФАРЫ

Замена ламп производится на станции техобслуживания.

ФОНАРЬ ЗАДНЕГО ХОДА, ГАБАРИТНЫЕ ОГНИ, ФОНАРЬ ТОРМОЗА, ЗАДНИЙ УКАЗАТЕЛЬ ПОВОРОТА И ЗАДНИЙ ПРОТИВОТУМАННЫЙ ФОНАРЬ

Замена лампы

1. Откройте заднюю дверь.
2. Отвинтите два винта и снимите блок фары.
3. Отверните патрон лампы, вращая его против часовой стрелки.
4. Выньте лампу из патрона, нажав на нее и повернув против часовой стрелки.

5. Установите новую лампу в патрон. См. раздел "ХАРАКТЕРИСТИКИ ЛАМП".
6. Установите патрон в блок фары. Вращайте патрон лампы по часовой стрелке.
7. Установите блок фары обратно и завинтите два винта, извлеченные ранее.
8. Закройте заднюю дверь.

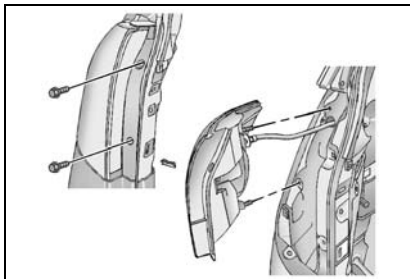

ДОПОЛНИТЕЛЬНЫЙ СТОП-СИГНАЛ

Замена ламп производится на станции техобслуживания.

ОСВЕЩЕНИЕ РЕГИСТРАЦИОННОГО ЗНАКА

Замена лампы

1. Отвинтите два винта и снимите крышку фонаря.
2. Для удаления патрона из фонаря вращайте его по часовой стрелке.
3. Вытащите лампу из патрона.
4. Замените лампу. См. раздел "ХАРАКТЕРИСТИКИ ЛАМП".
5. Установите патрон в фонарь, вращая его по часовой стрелке.
6. Установите крышку фонаря.

ВЕРХНИЙ ПЛАФОН/ФОНАРЬ МЕСТНОГО ОСВЕЩЕНИЯ

Замена лампы

1. Для снятия плафона с лампы в салоне автомобиля используйте шлицевую отвертку.
2. Выньте лампу.
3. Замените лампу. См. раздел "ХАРАКТЕРИСТИКИ ЛАМП".
4. Установите плафон на место.

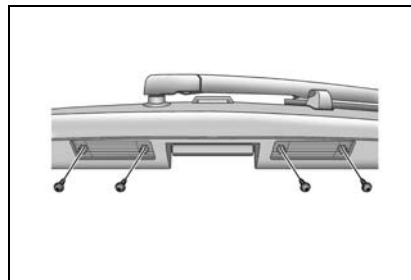

ПЛАФОН НА ПЕРЕДНЕЙ ДВЕРИ

Замена лампы

1. Для снятия плафона с лампы в салоне автомобиля используйте плоскую отвертку.
2. Выньте лампу.
3. Замените лампу. См. раздел "ХАРАКТЕРИСТИКИ ЛАМП".
4. Установите плафон на место.

УХОД ЗА АВТОМОБИЛЕМ

ЧИСТЯЩИЕ СРЕДСТВА

При чистке кузова или салона автомобиля следуйте рекомендациям изготовителя по использованию чистящих средств и других химических средств.

ПРЕДУПРЕЖДЕНИЕ

Некоторые чистящие средства могут быть ядовитыми, едкими или огнеопасными.

- **Неправильное использование этих средств может быть опасно. Возможно получение травм и повреждение деталей автомобиля.**

При чистке кузова или салона автомобиля не используйте следующие опасные растворители:

- Ацетон.
- Разбавители лака.
- Восстановители эмали.
- Жидкости для снятия лака.

При чистке наружных деталей и салона автомобиля не используйте следующие чистящие средства (за исключением указанного ниже случая удаления пятен):

- Хозяйственное мыло.
- Отбеливающие средства.
- Восстанавливающие средств.

При чистке никогда не используйте следующие средства:

- Четырёххлористый углерод.
- Бензиновый двигатель.
- Бензол.
- Керосин и другие нефтепродукты.

ПРЕДУПРЕЖДЕНИЕ

- **Избегайте вдыхания паров чистящих и других химических средств.**

Такие пары могут быть опасны для здоровья, особенно в небольших помещениях с недостаточной вентиляцией.

При использовании чистящих или других химических средств в салоне автомобиля откройте двери для улучшения вентиляции.

ВНИМАНИЕ

Не допускайте соприкосновения не сохраняющего цвет материала с внутренней обивкой салона, если эти материалы не являются абсолютно сухими.

Для предотвращения возможного загрязнения светлой обивки салона следите, чтобы не сохраняющие цвет материалы не соприкасались с обивкой сидений. Некоторые не сохраняющие цвет материалы:

- Различная одежда.
- Цветная хлопчатобумажная ткань.
- Вельвет.
- Кожа.
- Замша.
- Газеты.
- Цветная бумага.

УХОД И ЧИСТКА САЛОНА

ВНИМАНИЕ

- Чистку обивки салона автомобиля следует производить только при помощи рекомендованных способов и средств.

В противном случае, особенно при первой чистке, могут появиться водяные пятна, разводы и неудаляемые пятна.

Это приведет к ухудшению внешнего вида салона.

При чистке кузовных деталей и салона автомобиля крайне важно применять только рекомендованные способы и чистящие средства.

Регулярно удаляйте пыль и грязь, собирающуюся в салоне, с помощью пылесоса или мягкой щетинной щетки.

Регулярно протирайте виниловую и кожаную обивку салона чистой влажной тканью.

Удаляйте грязь и пятна с обивки салона соответствующими чистящими средствами.

ВНИМАНИЕ

Если передние сиденья оборудованы боковыми подушками безопасности:

- Не наносите очиститель обивки на чехлы сидений.
- Не чистите чехлы сидений с помощью химических растворителей или сильных моющих средств.

В противном случае боковые подушки безопасности могут загрязниться, что снизит их защитные свойства при столкновении.

Уход за ремнями безопасности **ВНИМАНИЕ**

Для обеспечения надлежащей эффективности ремней безопасности они должны содержаться в хорошем состоянии.

Ремни безопасности всегда должны быть чистыми и сухими. Не допускайте загрязнения ремня безопасности полиролями, маслами и химическими средствами, особенно аккумуляторной кислотой, отбеливателями и красителями. Эти загрязнения могут привести к снижению прочности материала ремня безопасности.

Периодически осматривайте все части ремней безопасности. Немедленно производите замену поврежденных ремней или креплений.

Ремни безопасности, которые были растянуты в результате ДТП, следует заменить даже в случае, если повреждение плохо заметно или не заметно вообще. В качестве замены должны использоваться только новые ремни.

После ДТП рекомендуется полностью заменить ремни безопасности вместе с креплениями. В случае, если обученный

специалист определит, что в результате ДТП не произошло повреждение ремней безопасности и они находятся в рабочем состоянии, замена ремней не является обязательной. Рекомендуем обратиться в авторизованный сервис-центр Chevrolet.

ПОВЕРХНОСТИ СТЕКОЛ **ВНИМАНИЕ**

Абразивные очистители могут поцарапать стекло и повредить полоски обогревателя заднего окна или нагревательного элемента.

- **Не очищайте стекла автомобиля абразивными очистителями.**

Такое повреждение может привести к ухудшению обзора.

Чистые стекла меньше блестят и обладают большей прозрачностью.

 **ВНИМАНИЕ**

Наклейки могут повредить обогреватель заднего окна.

- **Не приклеивайте наклейки на заднее окно изнутри.**

Такое повреждение может привести к ухудшению обзора.

Очистка наружной поверхности ветрового стекла

Воск или другое вещество на ветровом стекле или стеклоочистителе может вызывать дерганье щетки стеклоочистителя при работе. Такие материалы также могут мешать очищению ветрового стекла.

Периодически выполняйте наружную очистку ветрового стекла неабразивным очистителем.

Вода не будет скапливаться на чистом ветровом стекле.

УХОД ЗА НАРУЖНЫМИ ДЕТАЛЯМИ И МОЙКА КУЗОВА АВТОМОБИЛЯ

Мойка автомобиля

Лучший способ продлить время эксплуатации автомобиля - это сохранять его чистоту и регулярно производить мойку.

- Не паркуйте автомобиль под прямым солнечным светом.
- Используйте мягкое мыло, предназначенное для мойки автомобилей, с холодной или теплой водой.
- После мойки убедитесь, что на поверхности не осталось мыла и очистителей.

ПРИМЕЧАНИЕ

- Не используйте для мойки автомобиля хозяйственную жидкость для мытья посуды.

Применение такой жидкости приведет к повреждению воскового покрытия.

ВНИМАНИЕ

- Избегайте мойки высокого давления.

В противном случае возможно попадание воды внутрь автомобиля и повреждение деталей салона.

Автомобиль предназначен для работы в нормальных климатических условиях и рассчитан на естественное воздействие окружающей среды.

ВНИМАНИЕ

Автоматическая мойка может повредить антенну.

- Сложите антенну, выключив аудиосистему.
- Вручную снимите мачту или антенну с крыши.

Полировка и покрытие воском

Регулярно полируйте автомобиль для удаления неровностей на его поверхности. После полировки для защиты краски нанесите автомобильный воск высокого качества.

Защита ярких металлических деталей кузова автомобиля

Регулярно чистите яркие металлические детали. Как правило, требуется только мытье водой.

ВНИМАНИЕ

- Не используйте автомобильные или хромовые полироли, пар и щелочное мыло для чистки или полировки алюминиевых молдингов.

Эти материалы могут быть достаточно абразивными и повредить молдинги и колеса автомобиля.

При покрытии воском автомобиля также нанесите воск на все яркие металлические части.

Очистка алюминиевых дисков и колпаков колес

Для сохранения первоначального вида дисков и колпаков колес очищайте их от дорожной грязи и следите, чтобы на тормозных дисках не скапливалась пыль.

ВНИМАНИЕ

Не используйте абразивные очистители или щетки для очистки алюминиевых дисков и колпаков колес.

Регулярно чистите диски/колпаки колес без использования абразивных очистителей и щеток, которые могут повредить поверхность.

АНТИКОРРОЗИОННАЯ ЗАЩИТА

Автомобиль располагает антикоррозийной защитой. Специальные материалы и защитные покрытия, используемые на большинстве частей автомобиля, помогают поддерживать хороший внешний вид, прочность и надежность автомобиля.

Поверхностная ржавчина может появиться на определенных частях двигателя или на днище, но не будет влиять на надежность или функционирование этих элементов.

Повреждение листового металла

Если необходим ремонт или замена кузова автомобиля, убедитесь, что ремонтная мастерская использует соответствующий антикоррозийный материал для восстановления антикоррозийной защиты. См. раздел "ПОВРЕЖДЕНИЕ ПОВЕРХНОСТЕЙ" далее в этом разделе.

Вредные вещества

Следующие вещества могут повредить окрашенные поверхности и другие детали автомобиля:

- Хлорид кальция и другие соли.
- Средства, растапливающие лед.
- Масла и смолы.
- Соки деревьев.
- Экскременты птиц.
- Промышленные осадки.

Как можно быстрее смывайте вредные вещества с автомобиля. Если с помощью мыла и воды не удастся смыть осадок, используйте специальные очистители.

ВНИМАНИЕ

- **Следует использовать очистители, предназначенные для очистки окрашенных поверхностей.**

Другие очистители могут повредить краску.

Повреждение покрытия

Выбоины от попадания камней, трещины и глубокие царапины на покрытии следует восстанавливать как можно быстрее. Открытый металл быстро ржавеет.

Для закрашивания небольших выбоин и царапин можно использовать средства для ликвидации дефектов.

Мастерские по ремонту кузова и покраске могут выполнять ремонт больших поврежденных областей.

Техническое обслуживание днища автомобиля

Едкие вещества, используемые для удаления льда и снега или для борьбы с пылью, могут собираться на днище автомобиля. Если не смывать эти вещества, это может ускорить появление коррозии и ржавчины.

Регулярно используйте обычную воду для очистки днища автомобиля от этих веществ. Внимательно очищайте все места, в которых может собираться грязь и другой мусор. Размягчите комки, находящиеся в труднодоступных местах, перед смыванием.

Этот вид сервисных работ может быть выполнен авторизованным сервис-центром Chevrolet.

ПРИМЕЧАНИЕ

При мойке частей двигателя остатки топлива, смазки и масла могут попасть в окружающую среду.

Мойте двигатель на мойке авторизованного сервис-центра Chevrolet или в другом оборудованном фильтром масла месте.

Выбрасывайте отработанное моторное масло, тормозную жидкость, рабочую жидкость коробки передач, антифриз, аккумуляторные батареи и шины в разрешенных местах утилизации или верните продавцу, принимающему отработанные материалы при приобретении новых.

Не выбрасывайте эти вещества вместе с домашними отходами и не выливайте их в канализацию.

Неправильное обращение с такими потенциально опасными веществами может привести к загрязнению окружающей среды.

7 ТЕХНИЧЕСКОЕ ОБСЛУЖИВАНИЕ АВТОМОБИЛЯ

- ОБЩАЯ ИНФОРМАЦИЯ..... 7-2
- ТЯЖЕЛЫЕ УСЛОВИЯ ЭКСПЛУАТАЦИИ 7-2
- ПЛАНОВОЕ ТЕХНИЧЕСКОЕ
ОБСЛУЖИВАНИЕ 7-3

ОБЩАЯ ИНФОРМАЦИЯ

В этом разделе приводятся сведения о техническом обслуживании, необходимом для обеспечения нормальной эксплуатации автомобиля в течение длительного времени.

Водитель несет ответственность за правильную эксплуатацию и уход за автомобилем в соответствии с инструкциями, которые описываются в данном руководстве по эксплуатации. Несоблюдение этих инструкций ведет к аннулированию гарантийного обслуживания.

В обязанности водителя входит правильный уход и соблюдение правил эксплуатации автомобиля. Соблюдайте сроки, предусмотренные регламентом технического обслуживания и общими инструкциями по эксплуатации, которые описываются в данном руководстве.

Водитель также должен хранить сервисную книжку с отметками, подтверждающими регулярное прохождение обязательного технического обслуживания. Сервисная книжка с отметками вместе с руководством по эксплуатации должны передаваться следующему владельцу автомобиля.

Техническое обслуживание Вашего автомобиля может проводить любой

квалифицированный специалист или организация. Тем не менее рекомендуется обращаться для проведения технического обслуживания в авторизованный сервис-центр Chevrolet, т.к. в его штате состоят хорошо подготовленные автомеханики, а для ремонта автомобиля будут использоваться только фирменные запчасти и материалы.

Наша компания не осуществляет проверку деталей других производителей и не утверждает их применение. Мы не можем подтвердить пригодность и безопасность этих деталей и не несем ответственность за ущерб, связанный с их использованием.

Неадекватное, неполное или недостаточное сервисное обслуживание может привести к проблемам при эксплуатации автомобиля, в том числе даже к поломке автомобиля, ДТП и телесным повреждениям.

ТЯЖЕЛЫЕ УСЛОВИЯ ЭКСПЛУАТАЦИИ

Необходимо соблюдать регламент обязательного периодического технического обслуживания. См. раздел "Плановое техническое обслуживание" в руководстве пользователя.

НОРМАЛЬНЫЕ УСЛОВИЯ ЭКСПЛУАТАЦИИ

Нормальные условия эксплуатации - это типичные, ежедневные условия. Необходимо соблюдать регламент обычного технического обслуживания.

ТЯЖЕЛЫЕ УСЛОВИЯ ЭКСПЛУАТАЦИИ

При эксплуатации автомобиля в перечисленных ниже условиях некоторые процедуры технического обслуживания должны производиться чаще.

- Частые поездки на короткие расстояния (менее 10 км).
- Холостой ход в течение длительного времени и/или вождение на малой скорости в условиях пробок.
- Езда по грунтовым дорогам.
- Езда по холмистой или гористой местности.
- Езда с прицепом.
- Езда в плотном городском потоке при наружной температуре до 32°C или выше.
- Вождение такси, милицейской машины или машины службы доставки.
- Частая эксплуатация при наружной температуре ниже температуры замерзания.

ПЛАНОВОЕ ТЕХНИЧЕСКОЕ ОБСЛУЖИВАНИЕ**График технического обслуживания**

Интервал технического обслуживания
Каждый год / 15 000 км (в зависимости от того, что наступит раньше).

ТО1: выполнить ТО1 при первом техобслуживании или после выполнения ТО2.

ТО2: выполнить ТО2 после выполнения ТО1.

Если на автомобилях, оборудованных системой контроля ресурса масла, горит контрольная лампа "Замените масло" и с момента последнего ТО прошло не менее 10 месяцев, следует также выполнить все операции соответствующего ТО.

№	Обслуживание	ТО1	ТО2
1	Заменить моторное масло и масляный фильтр	З	З
2	Проверить наличие утечек и повреждений.	П	П
3	Проверить воздушный фильтр двигателя.	П	П
4	Проверить давление в шинах и износ шин.	П	П
5	Проверить тормозную систему.	П	П
6	Проверить уровень охлаждающей жидкости двигателя и стеклоомывающей жидкости, долить жидкость при необходимости.	П	П
7	Проверить элементы подвески и рулевого управления.	П	П
8	Проверить щетки стеклоочистителей и работу наружного освещения.	П	П
9	Проверить приводные ремни.	П	П
10	Выполнить все необходимые дополнительные операции техобслуживания – см. соответствующий раздел.	П	П
11	Проверить, попадает ли автомобиль под открытые кампании или бюллетени производителя.	П	П

7-4 ТЕХНИЧЕСКОЕ ОБСЛУЖИВАНИЕ АВТОМОБИЛЯ

№	Обслуживание	ТО1	ТО2
	ТО-2 — выполнить все операции, предусмотренные ТО-1, а также следующие операции:		
12	Заменить тормозную жидкость.		З
13	Проверить систему охлаждения двигателя.		П
14	Проверить элементы системы пассивной безопасности.		П
15	Проверить элементы силового агрегата и трансмиссии.		П
16	Смазать элементы кузова.		П

П-проверить эти объекты и соответствующие детали. При необходимости произвести ремонт, чистку, долив, регулировку или замену.
З-замена

№	Описание	Срива
17	Замена воздушного фильтра салона	Каждые 15 000 км / 1 год
18	Замена воздушного фильтра	Каждые 30 000 км / 3 года
19	Заменить свечи зажигания	Каждые 60 000 км / 4 года
20	Замена топливного фильтра дизельного двигателя	Каждые 30 000 км / 2 года
21	Замена охлаждающей жидкости двигателя	Каждые 240 000 км / 5 лет
22	Замена жидкости в автоматической коробке передач	В обычных условиях эксплуатации: каждые 150 000 км В сложных условиях эксплуатации: каждые 75 000 км
23	Замена цепи привода ГРМ	Каждые 240 000 км / 10 лет

Примечания

Обслуживание Операция	Примечание
1	Заменить 1 раз в год или при включении контрольной лампы "Замените масло". В случае частых холодных пусков и эксплуатации в условиях низкой температуры может потребоваться более частая замена масла. На необходимость замены масла указывает включение контрольной лампы "Замените масло".
2	Подтекание жидкости из любой системы автомобиля свидетельствует о наличии неисправности. Необходимо проверить соответствующую систему и выполнить ремонт, после чего проверить уровень жидкости. При необходимости долить жидкость.
3&17	При постоянной эксплуатации автомобиля в условиях повышенной запыленности необходимо чаще проверять фильтр. При постоянной эксплуатации автомобиля в условиях повышенной запыленности замену фильтра может потребоваться проводить чаще.
5	Осмотреть тормозные магистрали и шланги на наличие перегибов, разгерметизации, трещин, истирания и прочих дефектов. Проверить тормозные колодки на наличие признаков износа, проверить состояние поверхностей дисков. Проверить колодки барабанных тормозных механизмов на наличие признаков износа или трещин. Проверить другие детали тормозной системы, включая барабаны, колесные цилиндры, суппорты, детали стояночного тормоза и пр.
7	Осмотреть переднюю и заднюю подвеску, а также рулевое управление на наличие повреждений, ослабших креплений, отсутствие деталей или наличие признаков повышенного износа. Проверить детали усилителя рулевого управления на заедание, наличие трещин, истирания и прочих дефектов.
8	Проверить щетки стеклоочистителей на наличие следов повышенного износа, трещин или загрязнение. Очистить загрязненное ветровое стекло и щетки стеклоочистителей. Изношенные или поврежденные щетки стеклоочистителей следует заменять на новые.

Обслуживание Операция	Примечание
12	При эксплуатации автомобиля в тяжелых условиях: езда по холмистой или горной местности или частая буксировка прицепа, – может потребоваться более частая замена тормозной жидкости.
13	Осмотреть шланги и заменить на новые в случае обнаружения трещин, вздутия или деформации. Проверить все трубопроводы, штуцеры и хомуты и при необходимости заменить на новые фирменные детали. Для обеспечения правильной работы рекомендуется провести проверку системы охлаждения и крышки расширительного бачка под давлением, а также очистить наружную часть радиатора и конденсатора системы кондиционирования.
14	Проверить исправность индикатора непристегнутого ремня и самих ремней безопасности. Убедиться в отсутствии слабого крепления или поврежденных других деталей системы натяжных ремней безопасности. В случае обнаружения каких-либо дефектов, препятствующих нормальному функционированию системы ремней безопасности, выявленные дефекты следует устранить. Порванные или потертые ремни безопасности следует заменить на новые.
16	Смазать все цилиндры замков, петли и замки дверей, петли и замки крышек капота и багажника. Если автомобиль эксплуатируется в условиях, способствующих ускоренному развитию коррозии, смазку следует проводить чаще. Если смазывать резиновые уплотнители дверных проемов силиконовым вазелином, нанося его чистой тряпкой, уплотнители прослужат дольше, обеспечат более надежную герметизацию, не будут прилипать и скрипеть.
Общие сведения об автоматической коробке передач	Заменить жидкость в автоматической коробке передач и фильтр при преимущественной эксплуатации автомобиля в одном или более из следующих условий: <ul style="list-style-type: none">• езда в плотном городском потоке при наружной температуре до 32°C или выше;• езда по холмистой или гористой местности;• частая езда с прицепом;• использование автомобиля в качестве такси, полицейского или развозного автомобиля.

Обслуживание Операция	Примечание
Общие сведения о системе натяжных ремней безопасности	Проверить осмотром наличие у ремней потертостей, трещин и явных повреждений. При необходимости заменить ремень.
Общие сведения	Проверить все системы на наличие препятствий, защемления или отсутствующих элементов. Заменить детали по необходимости. Заменить все сильно изношенные элементы.
Состояние шин и давление в шинах	Осмотреть шины перед каждой поездкой и проверить давление в шинах при помощи манометра на каждой заправке или не реже одного раза в месяц.
Углы установки колес	При необходимости произвести балансировку колес.

8

ТЕХНИЧЕСКАЯ ИНФОРМАЦИЯ

- ИДЕНТИФИКАЦИОННЫЕ НОМЕРА..... 8-2
- ЭКСПЛУАТАЦИОННЫЕ ЖИДКОСТИ..... 8-3
- МОТОРНОЕ МАСЛО 8-4
- ТЕХНИЧЕСКИЕ ХАРАКТЕРИСТИКИ
АВТОМОБИЛЯ 8-5

ИДЕНТИФИКАЦИОННЫЕ НОМЕРА

ИДЕНТИФИКАЦИОННЫЙ НОМЕР АВТОМОБИЛЯ (VIN)

Идентификационный номер автомобиля (VIN) выгравирован на центральной части радиатора.

ПАСПОРТНАЯ ТАБЛИЧКА

Табличка с паспортными данными расположена в моторном отсеке.

На некоторых моделях табличка располагается на центральной стойке кузова снизу.

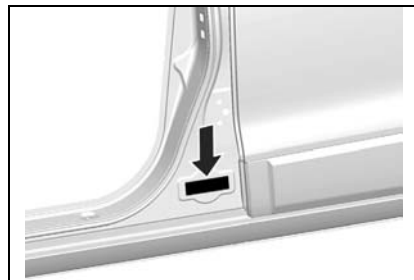
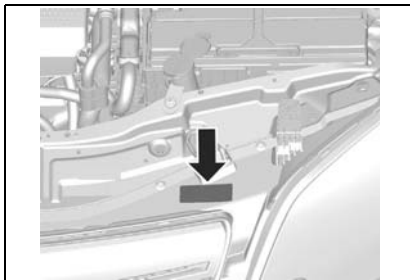
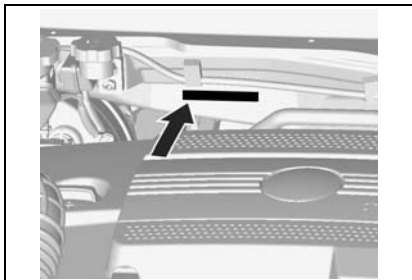

ЭКСПЛУАТАЦИОННЫЕ ЖИДКОСТИ

Элемент		Объем	Классификация
Моторное масло (включая масляный фильтр)	2.4D	4,7л	dexos2 Подробнее см. "Моторное масло" в Разделе 6.
	3.0D	5,7л	
	2.2 DSL	5,6л	
Охлаждающая жидкость двигателя	2.4D	8,5л	DEX-COOL
	3.0D	10,9л	
	2.2 DSL	9,1л	
Рабочая жидкость автоматической трансмиссии	2.4D / 3.0D	8,465л	DEXRON® VI
	2.2DSL	8,765л	
Масло механической коробки передач		1,8л	BoT402
Тормозная жидкость		0,67л	DOT 4
Рабочая жидкость привода сцепления		0,053л	
Рабочая жидкость усилителя руля		1,1л	DEXRON® VI
Рабочая жидкость раздаточной коробки	AWD	0,8 ±0,1 л	Синтетическое гипоидное масло 75W-90
Рабочая жидкость корпуса дифференциала в сборе	AWD	0,6 ±0,05 л	Синтетическое гипоидное масло 75W-90

МОТОРНОЕ МАСЛО

Двигатель

Выбор моторного масла осуществляется на основе коэффициента вязкости в зависимости от температуры воздуха на улице. При незначительных изменениях температуры добавлять моторное масло с другим коэффициентом вязкости не следует.

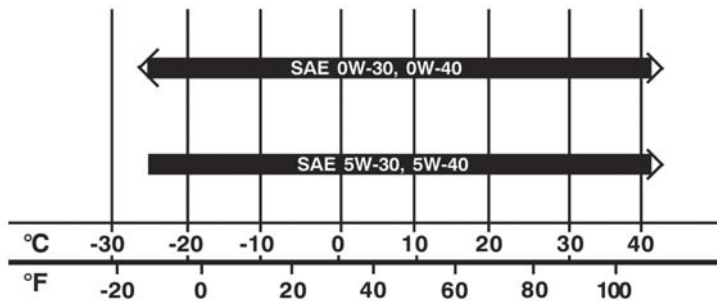

ТЕХНИЧЕСКИЕ ХАРАКТЕРИСТИКИ АВТОМОБИЛЯ

ПАРАМЕТРЫ ДВИГАТЕЛЯ

Двигатель	2.4D	3.0D	DSL (163PS)	DSL (184PS)
Количество цилиндров	4	6	4	4
Рабочий объем, куб.см.	2384	2997	2231	2231
Мощность, кВт при об/мин	123 при 5600	190 при 6900	120 при 3800	135 при 3800
Макс. крутящий момент, Нм при об/мин	230 при 4600	288 при 5800	350 при 2000	400 при 2000
Тип топлива	Бензин	Бензин	Дизельное	Дизельное

МАКСИМАЛЬНАЯ СКОРОСТЬ

	2.4D	3.0D	DSL (163PS)	DSL (184PS)
Механическая коробка передач, км/ч	190 (передний привод)	-	189 (передний привод)	200
	186 (AWD)		188 (AWD)	
Автоматическая коробка передач, км/ч	175	198	184 (передний привод)	191
			182 (AWD)	

РАСХОД ТОПЛИВА - ВЫБРОСЫ CO2

	2.4D, передний привод, МКПП	2.4D, полный привод, МКПП	2.4D, полный привод, АКПП	3.0D, полный привод, АКПП	DSL(163PS) передний привод, МКПП	DSL(163PS) передний привод, АКПП	DSL, полный привод, МКПП	DSL, полный привод, АКПП
в городском цикле, л/100 км	11,7	12,2	12,8	15,5	8,4	9,8	8,5	10,0
в загородном цикле, л/100 км	7,4	7,6	7,4	8,0	5,3	6,2	5,5	6,4
в смешанном цикле, л/100 км	8,9	9,3	9,3	10,7	6,4	7,5	6,6	7,7
CO2 [г/км]	210	219	219	252	170	198	174	203

СНАРЯЖЕННАЯ МАССА (С ВОДИТЕЛЕМ 75 КГ)

		2.4D, 5-местный	2.4D, 7-местный	3.0D, 5-местный	3.0D, 7-местный	DSL, 5-местный	DSL, 7-местный
Передний привод, кг	МТ	1768~1848	1793~1873	-	-	1853~1933	1878~1958
	АКПП	-	-	-	-	1878~1958	1903~1983
Полный привод, кг	МТ	1843~1923	1848~1948	-	-	1928~2008	1953~2033
	АКПП	1868~1948	1893~1973	1890~1970	1915~1995	1953~2033	1978~2058

ГАБАРИТНЫЕ РАЗМЕРЫ

Длина (мм)	4673
Ширина, мм	1849
Высота (с рейлингами), мм	1756
Колесная база, мм	2707
Ширина колеи (передних колес), мм	1569
Ширина колеи (задних колес), мм	1576
Минимальный радиус поворота, м	11,87

ЗАПРАВОЧНЫЕ ОБЪЕМЫ

Двигатель	2.4D	3.0D	Дизель-ное
Топливный бак, л	65		
Моторное масло, л	4,7	5,7	5,6

ДАВЛЕНИЕ В ШИНАХ

Размер шин	Размеры колес	Давление, † фунтов/кв. дюйм/бар/кПа	
		Передних колес	Задние шины
235/60R17	17x7J	Рассчитано на не более 4-х пассажиров : 35/2,4/240 (Давление в режиме ECO: 38/2,6/260) (рассчитано на 5 пассажиров и более, с прицепом): 35/2,4/240	Рассчитано на не более 4-х пассажиров : 35/2,4/240 (Давление в режиме ECO: 38/2,6/260) (рассчитано на 5 пассажиров и более, с прицепом): 41/2,8/280
235/55R18	18x7J		
235/50R19	19x7J		
T155/90R16 (временная)	16X4T	60/4,2/420	60/4,2/420

9

РУКОВОДСТВО ПО СИСТЕМЕ НАВИГАЦИИ

0. ВВЕДЕНИЕ И ПРИНЦИП ДЕЙСТВИЯ СИСТЕМЫ	9-3
0.1 ВВЕДЕНИЕ	9-3
0.2 ФУНКЦИИ СИСТЕМЫ	9-20
1. ДОБРО ПОЖАЛОВАТЬ В СИСТЕМУ A-NAVI	9-27
1.1 МЕРЫ ПРЕДОСТОРОЖНОСТИ	9-27
1.2 ВВЕДЕНИЕ В СИСТЕМУ A-NAVI	9-27
2. НАЧАЛО РАБОТЫ	9-28
2.1 КРАТКИЙ СПРАВОЧНИК	9-28
2.2 НАЧАЛО РАБОТЫ	9-29
2.3 МАРШРУТ И КАРТЫ СВОБОДНОЙ НАВИГАЦИИ	9-30
2.4 КЛАВИАТУРА	9-34
3. ВЫБОР ПУНКТА НАЗНАЧЕНИЯ – ПЕРЕЙТИ?	9-35
3.1 ПОИСК ПУНКТА НАЗНАЧЕНИЯ ПО АДРЕСУ	9-36
3.2 ПОИСК ПУНКТА НАЗНАЧЕНИЯ ПО ТОЧКЕ ИНТЕРЕСА	9-40
3.3 ВЫБОР ПУНКТА НАЗНАЧЕНИЯ ИЗ ПРЕДЫДУЩИХ ПУНКТОВ	9-45
3.4 ВЫБОР ТОЧКИ НА КАРТЕ КАК МЕСТО НАЗНАЧЕНИЯ	9-46
3.5 ПОИСК ПУНКТА НАЗНАЧЕНИЯ ПО КООРДИНАТАМ	9-47
3.6 ВЫБОР ПУНКТА НАЗНАЧЕНИЯ В АДРЕСНОЙ КНИГЕ	9-48
3.7 ПОЧТОВЫЙ ИНДЕКС ВЕЛИКОБРИТАНИИ	9-49
3.8 СОПРОВОЖДЕНИЕ ДО ДОМАШНЕГО АДРЕСА	9-50
4. СХЕМА МАРШРУТА	9-51
4.1 УПРАВЛЕНИЕ ПУНКТАМИ НАЗНАЧЕНИЯ	9-52
4.2 ВАРИАНТЫ МАРШРУТА	9-52
4.3 ВЫБОР РЕЖИМА НАВИГАЦИИ	9-53

5. НАВИГАЦИЯ	9-55	6.4 УПРАВЛЕНИЕ АДРЕСНОЙ КНИГОЙ	9-63
5.1 ВАРИАНТЫ КАРТ	9-56	6.5 ПЕРЕКЛЮЧЕНИЕ РЕЖИМОВ	
5.2 ИНФОРМАЦИЯ О МАРШРУТЕ	9-58	"ДЕНЬ/НОЧЬ"	9-64
5.3 СХЕМА МАРШРУТА	9-58	6.6 УСТАНОВКА ДОМАШНЕГО АДРЕСА	9-65
5.4 ОБЪЕЗД	9-59	6.7 СОСТОЯНИЕ GPS	9-65
5.5 ПОВТОРНЫЙ РАСЧЕТ	9-59	6.8 ЯЗЫК	9-66
5.6 ЗАВЕРШЕНИЕ	9-60	6.9 АВТОМОБИЛИ С ПРАВЫМ/ЛЕВЫМ РУЛЕМ ...	9-66
5.7 АВТОМАТИЧЕСКАЯ ПРОКЛАДКА		6.10 ЕДИНИЦА ИЗМЕРЕНИЯ	9-67
МАРШРУТА	9-60	6.11 ДИСПЛЕЙ СКОРОСТИ ДВИЖЕНИЯ	
6. НАСТРОЙКИ	9-60	ВКЛ/ВЫКЛ	9-67
6.1 ГРОМКость	9-61	6.12 О СИСТЕМЕ	9-67
6.2 ПРЕДУПРЕЖДЕНИЕ ОБ ОПАСНОСТИ	9-62	7. ПРИЛОЖЕНИЕ	9-68
6.3 РЕГИСТРАЦИЯ ИНФОРМАЦИИ		7.1 ВНИМАНИЕ	9-68
О МАРШРУТЕ	9-63	7.2 СИМВОЛЫ ТОЧЕК ИНТЕРЕСА	9-70

0.1 ВВЕДЕНИЕ

1. НАЧАЛО РАБОТЫ

Информация по технике безопасности

Прежде чем приступить к использованию навигационной системы, внимательно ознакомьтесь с приведенными ниже правилами безопасной эксплуатации. Необходимо строго соблюдать приведенные правила во время использования системы, чтобы избежать травмирования людей или причинения материального ущерба.

Правила дорожного движения имеют приоритет над инструкциями навигационной системы. Соблюдайте скоростной режим, следуйте указаниям дорожных знаков и разметки.

Во время вождения не смотрите на экран навигатора более одной секунды или делайте это только тогда, когда это действительно безопасно.

Для вашей безопасности не используйте элементы управления системой во время движения. Это может отвлечь водителя и привести к серьезной аварии. Прежде чем использовать систему, припаркуйте автомобиль в безопасном месте.

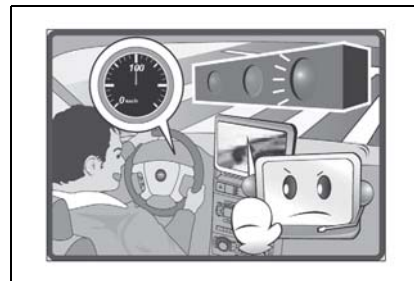
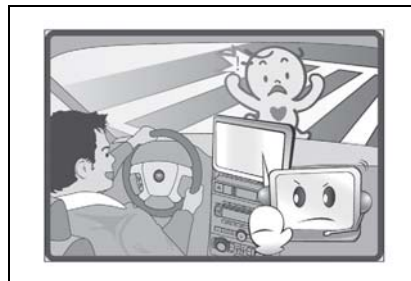

9-4 РУКОВОДСТВО ПО СИСТЕМЕ НАВИГАЦИИ

Не допускается разбирать устройство или вносить в его конструкцию какие-либо изменения. Это может привести к аварийным ситуациям, воспламенению или электрическому удару.

Избегайте попадания воды или посторонних предметов в устройство. Это может привести к задымлению, возгоранию или поражению электрическим током.

Прекратите использование системы, если вы заметили какие-либо признаки неисправности, например застывшее неподвижно изображение на экране или отсутствие звука. Последующее использование системы может привести к несчастным случаям.

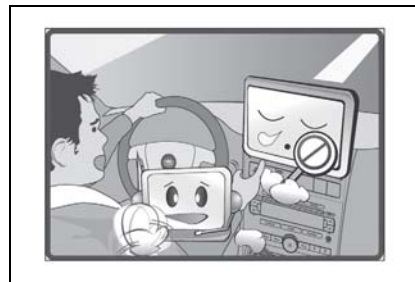
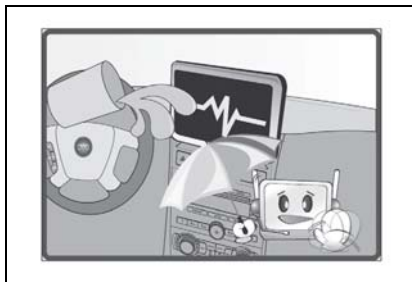
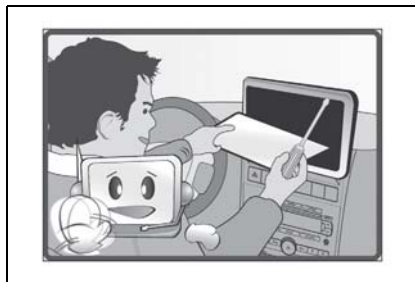

Для работы с системой не останавливайте автомобиль в неразрешенных для парковки местах.

Настройте уровень громкости системы таким образом, чтобы вы могли всегда слышать и звуки, доносящиеся снаружи.

Всегда проверяйте уровень громкости перед включением устройства. Если в момент включения системы регулятор громкости установлен на максимальный уровень, неожиданный резкий звук может повредить слух.

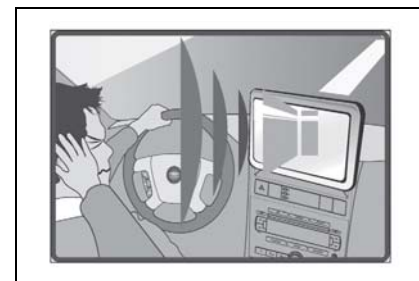
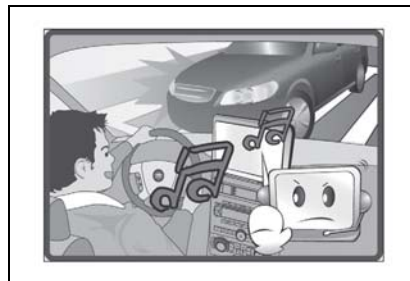
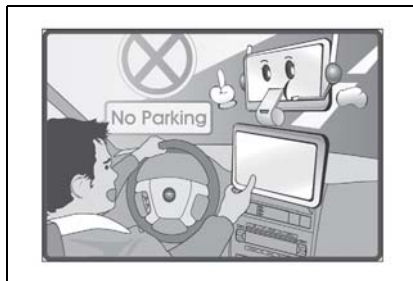

9-6 РУКОВОДСТВО ПО СИСТЕМЕ НАВИГАЦИИ

Не оставляйте систему включенной после остановки двигателя. Это может привести к полной разрядке автомобильного аккумулятора. Во время использования системы оставляйте двигатель включенным.

Не прикладывайте к экрану чрезмерные усилия. Это может привести к сбоям в работе системы.

Чистку выполняйте только с помощью ткани, слегка смоченной водой. Не используйте химические или другие бытовые чистящие средства, т.к. они могут повредить экран.

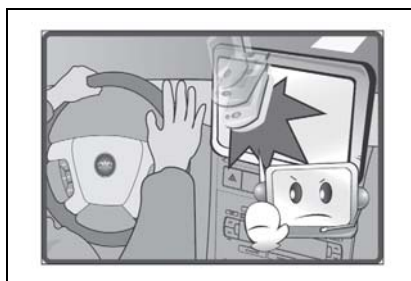
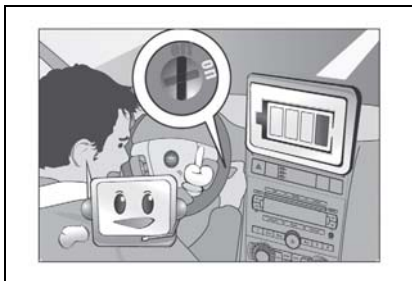

Не кладите на панель приборов посторонние предметы. Это повлияет на работу датчика, контролирующего яркость фар и дисплея.

Не кладите предметы на приборную панель или заднюю полку автомобиля. Это повлияет на прием спутниковых сигналов GPS и приведет к неточностям в работе системы.

Тонированные стекла с отражающим покрытием также влияют на прием сигналов GPS.

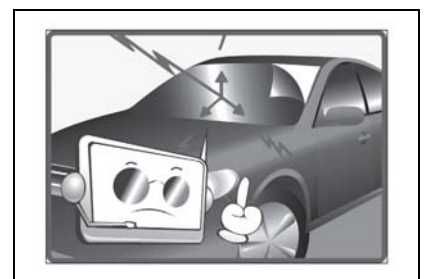
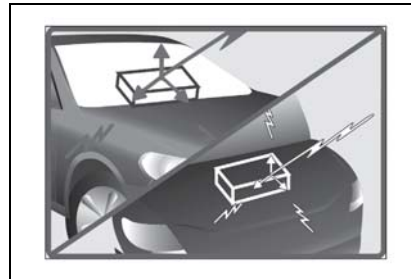
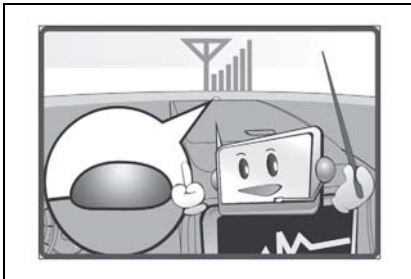

Если на жидкокристаллической индикаторной панели имеются трещины, не прикасайтесь к жидкости, поступающей из панели. Это может привести к воспалению кожи.

- В случае проглатывания жидкости немедленно обратитесь к врачу.
- В случае попадания жидкости на кожу или в глаза немедленно промойте их большим количеством воды или обратитесь к врачу.

Ни при каких обстоятельствах не вставляйте SD-карты несоответствующего размера в гнездо для SD-карт.

Такие карты могут застрять или повредить гнездо. В этом случае замена системы производится за счет автовладельца.

Устройство может работать со сбоями при очень низкой или высокой температуре окружающей среды. Для обеспечения исправной работы необходимо поддерживать в салоне автомобиля среднюю температуру.

Элементы системы

Панель управления

- ① NAVI: навигация
- ② MENU: главное меню
- ③ TRIP: данные бортового компьютера
- ④ DIM: переключает экран в дневной или ночной режим.
- ⑤ Гнездо для SD-карты

- ⑥ USB-разъем

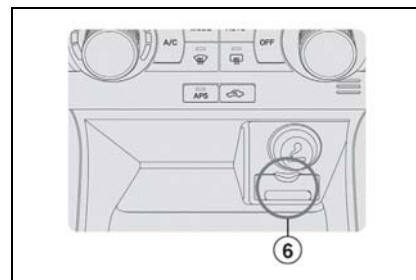

Рулевое колесо

- ① Включение/выключение питания
- ② Переход к следующей станции или дорожке

Кнопка используется для переключения на следующую радиостанцию в выбранном диапазоне частот или на следующую музыкальную дорожку.

- ③ Переключение режимов

При каждом нажатии этой кнопки осуществляется переключение между режимами AM, FM, CD, AUX, NAVI и Multimedia.

- ④ Регулировка громкости



ВНИМАНИЕ

Кнопка переключения на рулевом колесе может быть недоступна, что зависит от типа транспортного средства.

- Многократное нажатие кнопки **MODE** или **SEEK** с короткими перерывами может вызвать перегрузку процессора и сбой системы.

2. ОСНОВНЫЕ ОПЕРАЦИИ

Включение системы

Навигационная система запускается при повороте ключа зажигания в положение ACC или ON. После запуска системы на экране отображается последний использованный режим.

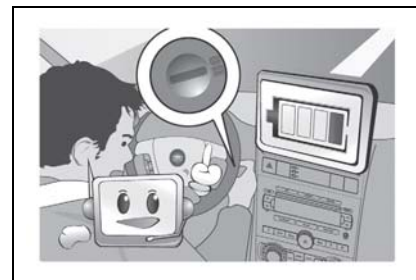

При выключении двигателя питание системы отключается. После выключения двигателя система выполняет сохранение данных в течение 30 секунд, после чего отключается.

ВНИМАНИЕ

- После выключения двигателя сохраняется последний использованный режим.
- Если вы запускаете систему в течение 30 секунд после извлечения ключа зажигания, система начинает работать без начальной загрузки.
- Для перезагрузки системы нажмите одновременно и удерживайте в течение 10 секунд кнопки MENU и TRIP. Отпустите кнопки, когда система начнет перезагружаться.

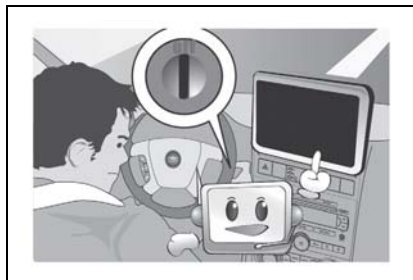

Элементы управления системой

На панели управления навигационной системой расположены следующие аппаратные кнопки.

- ① NAVI: навигация
- ② MENU: главное меню
- ③ TRIP: данные бортового компьютера
- ④ DIM: регулировка яркости



Главное меню

Нажмите клавишу MENU для отображения экрана главного меню. Из этого экрана можно получить доступ ко всем функциям навигационной системы. Экранные кнопки подсвечиваются, когда функции доступны, и отключаются, когда функции недоступны.

- ① Навигация
- ② MP3
- ③ Фильмы
- ④ Информация о маршруте
- ⑤ Информация о температуре окружающего воздуха
- ⑥ Настройки

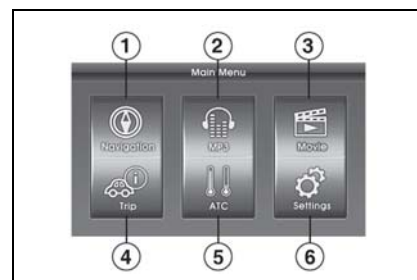

MP3

- ① Информация о файле
- ② Длительность воспроизведения
- ③ Состояние воспроизведения
- ④ Текущая папка
- ⑤ Перечень файлов
- ⑥ Повторить
- ⑦ Управление перечнем
- ⑧ Стоп
- ⑨ Предыдущий файл
- ⑩ Воспроизведение/пауза

- ⑪ Следующий файл
- ⑫ Предыдущая папка
- ⑬ Произвольный порядок

Фильмы

- ① Текущая папка
- ② Перечень файлов
- ③ Предыдущая папка
- ④ Управление перечнем

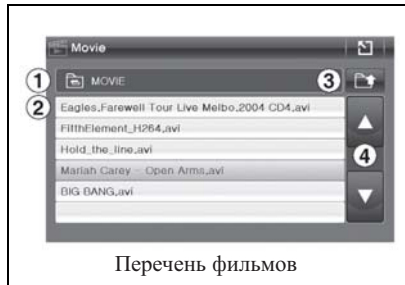

- ⑤ Стоп
- ⑥ Предыдущий файл
- ⑦ Воспроизведение/пауза
- ⑧ Следующий файл
- ⑨ Перечень файлов
- ⑩ Повторить
- ⑪ Функция "Во весь экран" вкл./выкл.
- ⑫ Состояние воспроизведения

Маршрут

- ① Сброс данных о средней скорости
- ② Кнопка сброса времени движения
- ③ Сброс данных о среднем расходе топлива
- ④ Средняя скорость транспортного средства
- ⑤ Время движения
- ⑥ Средний расход топлива
- ⑦ Расстояние до полного израсходования топлива
- ⑧ Отображение компаса
- ⑨ Возврат в главное меню

АТС

Информация АТС отображается нажатием кнопки АТС в главном меню, а также (в нижней части экрана) во всех случаях, когда изменяется информация, относящаяся к системе кондиционирования воздуха, например температура, поток воздуха и т. д. Этот всплывающий экран отображается в течение 5 секунд.

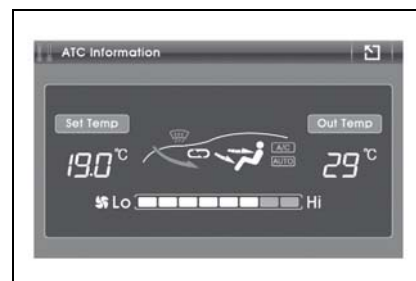
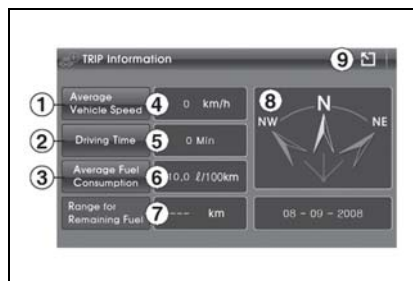

▲ ВНИМАНИЕ

- Подробную информацию о температуре окружающего воздуха см. в разделе системы управления микроклиматом.

Настройки

- ① Калибровка сенсорного экрана
- ② System Information (информация о системе)
- ③ System Upgrade (обновление системы)
- ④ Navigation Upgrade (обновление навигационной информации)
- ⑤ User Preference (пользовательские настройки)

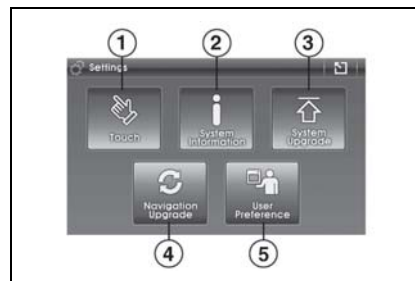

Настройка системы

Громкость

1. MP3, фильмы, FM/AM, CD

Уровень громкости регулируется с помощью поворота соответствующей кнопки на корпусе аудиосистемы или нажатия кнопки переключения на рулевом колесе.

При нажатии кнопки регулировки громкости звук отключается. При повторном нажатии звук восстанавливается.

Чтобы отключить звук, нажмите и удерживайте кнопку регулировки громкости в течение 3 секунд. При отключении системы на ее экране отображаются данные системы климат-контроля.

2. Навигация

Уровень громкости голосового сопровождения изменяется только в режиме навигации. Вы можете также отключить голосовое сопровождение.

Вы можете отрегулировать громкость сообщений навигационной системы относительно других источников звука.

Экран

Нажатием кнопки DIM можно уменьшить подсветку экрана до 70%.

Яркость подсветки имеет 3 степени регулировки.

(Вкл. -> 50% -> 70% -> Вкл.)

Нажмите и удерживайте клавишу DIM в течение 3 секунд для того, чтобы выключить дисплей. При выключенном экране функция определения местоположения GPS продолжает работать. Экран снова включается при нажатии любой клавиши.

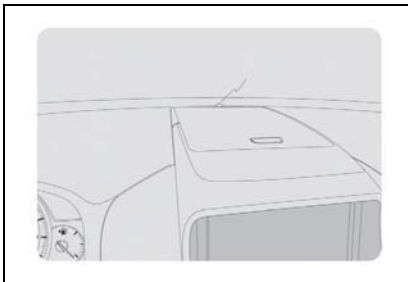

ВНИМАНИЕ

- Яркость экрана регулируется автоматически в зависимости от внешнего света.

Не кладите на панель приборов посторонние предметы.

Настройки

Сенсорный экран: калибровка сенсорного экрана.

Сведения о системе: отображается информация о программном обеспечении навигационной системы.

System Upgrade (обновление системы)

Navigation Upgrade (обновление навигационной информации)

Настройки пользователя: настройка системы в соответствии с требованиями пользователя.

Сенсорный экран

Можно выполнить калибровку сенсорного экрана, если он не реагирует на ваши прикосновения должным образом.

Коснитесь центра экрана стилусом. Когда объект переместится, прикоснитесь стилусом к другому объекту. Каждый раз выполняйте эти действия для завершения процесса калибровки.



System Information (информация о системе)

Отображается текущая версия системы.

H/W: аппаратное обеспечение

S/W: программное обеспечение

O/S: операционная система

GPS: прошивка GPS

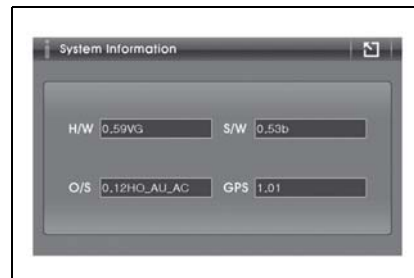

System Upgrade (обновление системы)

Вставьте SD-карту с обновлением ПО в гнездо для SD-карт. (Чтобы получить SD-карту с обновлением ПО, обратитесь к авторизованному дилеру GM.)

Нажмите аппаратную кнопку MENU и сенсорную кнопку Settings.

Нажмите кнопку System Upgrade (обновление системы).

Нажмите кнопку UPGRADE (ОБНОВИТЬ) для обновления системы. Если обновление определенной системы не требуется, снимите флажок для отключения функции обновления.

▲ ВНИМАНИЕ

- Во избежание повреждения системы не извлекайте SD-карту/USB, не выключайте двигатель и не используйте систему в процессе ее обновления.

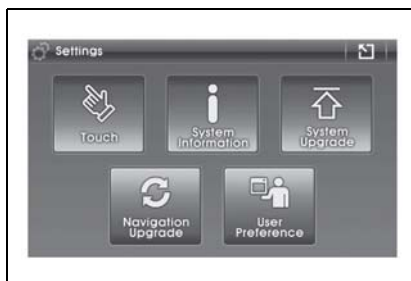

Navigation Upgrade (обновление навигационной информации)

Вставьте SD-карту с обновлением ПО в гнездо для SD-карт. (Приобрести SD-карту с обновлением навигационной системы можно у авторизованного дилера GM.)

Нажмите аппаратную кнопку MENU и сенсорную кнопку Settings

Нажмите кнопку Navigation Upgrade (обновление навигационной информации).

Нажмите кнопку UPGRADE (ОБНОВИТЬ) для обновления навигационной информации.



ВНИМАНИЕ

- Процесс обновления занимает до 25 минут, в зависимости от размера файлов.



User Preference (пользовательские настройки)

Для облегчения использования навигационная система может быть настроена в соответствии с требованиями пользователя. Можно отрегулировать настройки дисплея, языка, часового пояса.

Чтобы подтвердить сделанный выбор, нажмите кнопку Save (сохранить).

Единицы измерения

Позволяет изменять единицы измерения, которые используются в системе.

Расстояние: мили или километры

Температура: градусы по Цельсию или Фаренгейту

Объем: литры или галлоны

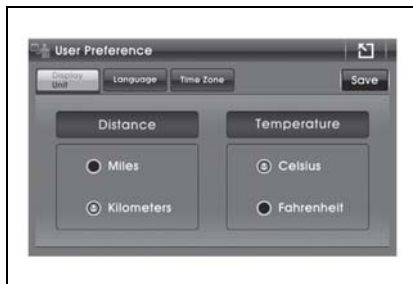

ПРИМЕЧАНИЕ

Если в качестве единицы измерения объема выбран галлон, в качестве единицы измерения расстояния в разделе "Информация о маршруте" будет автоматически выбрана миля.

Language (язык)

Выберите нужный язык. Система поддерживает 11 языков отображения текста в главном меню. Меню навигационной системы также поддерживает 11 языков отображения текста и голосовых сообщений.

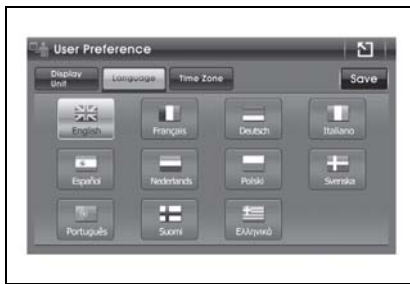

Часовой пояс

Используйте кнопку , чтобы выбрать необходимый часовой пояс.

Поставьте отметку напротив надписи Daylight Savings летнее время), если необходимо. (Переключение на летнее время не происходит автоматически.)



- Список доступных для выбора часовых поясов.

Часовой пояс	Отображение
Стандартное романское время	(GMT+01:00) Брюссель
Среднее время по Гринвичу	(GMT+00:00) Лондон
Стандартное время Западной Европы	(GMT+01:00) Амстердам
Стандартное время Центральной Европы	(GMT+01:00) Сараево
Стандартное время Центральной Европы	(GMT+01:00) Белград
Стандартное время GTB	(GMT+02:00) Бухарест

0.2 ФУНКЦИИ СИСТЕМЫ

1. Мультимедиа

MP3

Стандарт воспроизведения MP3-файлов

Тип сжатия	MPEG-1 Audio Layer III
Частота дискретизации	8, 11,025, 12, 16, 22,05, 24, 32, 44,1, 48 (кГц)
Битовая скорость передачи данных	8–320 (кбит/с)
Макс. уровень вложения папок	8
Макс. кол-во символов в названии папки/файла	64 байта
Набор символов для имени папки/файла	От A до Z, от 0 до 9, _ (символ подчеркивания)
Макс. кол-во папок	256
Макс. кол-во файлов	512
ID3-тэг	Версия 1.0, 1.1, 2.2, 2.3, 2.4

- Для стабильного качества звука при воспроизведении рекомендуется фиксированная битовая скорость передачи данных 96, 128, 192 кбит/с с частотой дискретизации 44,1 кГц.
- Если битовая скорость передачи данных превышает 192 кбит/с, при воспроизведении MP3-файлов могут возникнуть звуковые скачки. Для воспроизведения MP3-файлов используйте битовую скорость передачи данных, равную или меньшую 192 кбит/с.



ВНИМАНИЕ

- **Каждый файл, отличный от MP3, также считается файлом.**

Использование MP3-проигрывателя

Нажмите аппаратную кнопку MENU и сенсорную кнопку MP3.

Нажимайте кнопку MODE (РЕЖИМ) на рулевом колесе до тех пор, пока не отобразится MP3-проигрыватель.

Режим меняется после нажатия кнопки на рулевом колесе.

AM → FM → CD → AUX → NAVI →
Мультимедиа → AM

- ① Сведения о файле: отображается воспроизводимый в тот момент файл.
- ② Длительность воспроизведения
- ③ Состояние воспроизведения
- ④ Текущая папка: отображается уровень воспроизводимого в настоящий момент файла.
- ⑤ Перечень файлов
- ⑥ Повтор: выполняется повтор воспроизводимого в тот момент файла.
- ⑦ Управление перечнем: переход между страницами.
- ⑧ Стоп
- ⑨ Предыдущий файл: осуществляется выбор предыдущего музыкального файла.
- ⑩ Воспроизведение/пауза
- ⑪ Следующий файл: осуществляется выбор следующего музыкального файла.
- ⑫ Предыдущая папка: отображается предыдущая папка более высокого уровня.
- ⑬ В случайном порядке: воспроизведение композиций в случайном порядке.



Фильмы

Поддерживаемые форматы файлов

Аудиосистема	MP3, WMA, OGG, WAV (битовая скорость передачи данных 128~192 кбит/с)
Видео	MPEG1/2/4, DivX3.0/4.0/5.0, XviD, WMV7.0/8.0/9.0
DTS	Не поддерживается
Макс. Разрешение	800 x 480

▲ ВНИМАНИЕ

- Видеофильмы с разрешением выше 800x480 могут не воспроизводиться должным образом.
- Во время воспроизведения видеофильма выполнение других операций замедляется.
- Во время использования смешанного режима SD-карта/USB (комбинированное воспроизведение аудио, видео и данных) распознаются и воспроизводятся только аудио- или видеофайлы, что зависит от выбранного режима.
- Для безопасности водителя воспроизведение фильмов возможно, только если автомобиль не находится в движении.



Использование видеопроигрывателя

Нажмите аппаратную кнопку MENU и сенсорную кнопку Movie (фильмы).

- ① Текущая папка
- ② Перечень файлов
- ③ Предыдущая папка
- ④ Управление перечнем

- ⑤ Стоп
- ⑥ Предыдущий файл
- ⑦ Воспроизведение/пауза
- ⑧ Следующий файл
- ⑨ Перечень файлов
- ⑩ Повторить
- ⑪ Функция "Во весь экран" вкл./выкл.
- ⑫ Состояние воспроизведения



SD-карта / USB

- После включения двигателя подсоедините устройство USB.
- Если вы хотите отформатировать USB-устройство, выберите Byte/Sector (байт/сектор) до 64 Кбайт.
- Поддерживаются USB-устройства с файловой системой FAT 12/16/32. Файловая система NTFS не поддерживается.
- При извлечении устройства USB иногда издается посторонний звук.
- Извлечение устройства USB во время воспроизведения может привести к повреждению устройства.
- Подготовка к воспроизведению может занять длительное время, в зависимости от типа устройства USB или формата файла.
- Иногда система не распознает USB-концентратор, поэтому рекомендуется подключать устройство USB напрямую.
- Жесткие диски/карты памяти CF не поддерживаются.
- Файловый формат DRM (Digital Rights Management, управление цифровыми правами) также не поддерживается.

⚠ ВНИМАНИЕ

Ни при каких обстоятельствах не вставляйте SD-карты несоответствующего размера в гнездо для SD-карт.

Такие карты могут застрять или повредить гнездо. В этом случае замена системы производится за счет автовладельца.

2. СВОЙСТВА ИНФОРМАЦИИ

Маршрут

В разделе информации по маршруту графически отображается необходимая водителю информация.

Нажмите аппаратную кнопку TRIP или MENU и сенсорную кнопку TRIP.

Для закрытия нажмите кнопку .



- ① Сброс данных о средней скорости
- ② Кнопка сброса времени движения
- ③ Сброс данных о среднем расходе топлива
- ④ Средняя скорость транспортного средства
- ⑤ Время движения
- ⑥ Средний расход топлива
- ⑦ Расстояние до полного израсходования топлива

Отображается расстояние, которое водитель может проехать на оставшемся в топливном баке горючем. Это расстояние определяется, исходя из средней экономии топлива на последних километрах, поэтому расстояние может меняться в

зависимости от скорости, ситуации на дороге и т. д.

- ⑧ Отображение компаса: направление движения автомобиля
- ⑨ Возврат в главное меню

* Выполните сброс перед началом новой поездки или движения по новому маршруту, который вы хотите записать.

ATC

В разделе информации ATC отображается температура циркулирующего воздуха.

Нажмите аппаратную кнопку MENU и сенсорную кнопку ATC.

Информация ATC также отображается при нажатии и удержании кнопки регулировки громкости звука в течение 3 секунд.

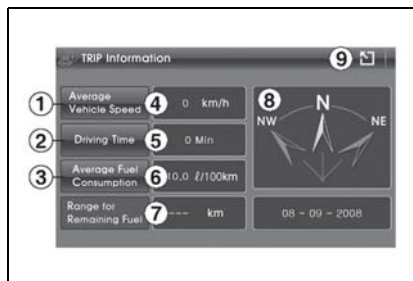



- ① Настройка температуры
- ② Температура наружного воздуха
- ③ Направление ветра
- ④ Состояние системы кондиционирования воздуха (вкл./выкл.)
- ⑤ Состояние системы автоматической регулировки температуры (вкл./выкл.)
- ⑥ Сила ветра

Камера заднего вида

Во время парковки автомобиля на экране отображаются направляющие линии. (направляющие линии появляются при включении задней передачи).



Color	Distance
	0 ~ 30cm
	30cm ~ 1m
	1m ~ 2m
	2m ~ 3m
	3m ~ 5m

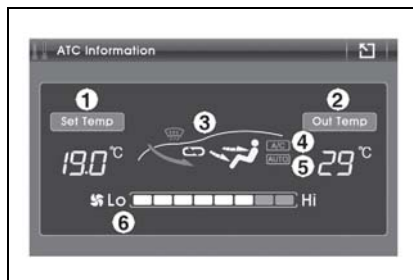

▲ ВНИМАНИЕ

- Функция доступна в зависимости от типа автомобиля.
- Нельзя полностью полагаться на камеру заднего вида, это может быть опасно в непредвиденной ситуации. При выполнении парковки оглядитесь по всем сторонам.
- Направляющие линии оптимизированы в соответствии с шириной автомобиля. Однако парковочные линии могут не совпадать с направляющими линиями камеры.
- Уменьшите громкость (MP3, навигации), так чтобы вы могли слышать предупреждающие парковочные сигналы.
- Извлечение SD-карты или USB-устройства в режиме камеры заднего вида может привести к неправильной работе устройства.

1. ДОБРО ПОЖАЛОВАТЬ В СИСТЕМУ A-NAVI

Спасибо за выбор Современной Навигационной Системы (Система A-Navi) в качестве вашего автомобильного навигатора по Европе. В данном руководстве приводится подробное описание навигационного программного обеспечения. Вы можете легко научиться пользоваться ею, но мы все-таки рекомендуем Вам прочесть данное руководство, чтобы понимать надписи и этапы работы системы A-Navi.

1.1 МЕРЫ ПРЕДОСТОРОЖНОСТИ

- ♦ Из соображений безопасности мы рекомендуем вам пользоваться системой A-Navi перед началом поездки. Не используйте систему A-Navi во время вождения, поскольку это может привести к столкновению или повреждению автомобиля. При необходимости попросите пассажира управлять системой.
- ♦ Необходимо постоянно соблюдать местные правила дорожного движения и принимать во внимание состояние на дорогах. Эти правила имеют преимущество над указаниями системы A-Navi.

- ♦ Несмотря на то что при разработке системы A-Navi были приняты во внимание все меры по технике безопасности, использование навигационной системы не освобождает водителя от ответственности за надлежащее и разумное поведение на дороге.

1.2 ВВЕДЕНИЕ В СИСТЕМУ A-NAVI

- ✓ **Быстрая и простая в изучении система** --- вы сможете научиться пользоваться системой в течение 3 минут.
- ✓ **Интеллектуальная система работы с несколькими картами** --- Системе A-Navi не требуется, чтобы вы меняли карты при навигации между сегментами карты или странами. Вы можете перемещать карту по экрану в любом направлении и проверить информацию о точках интереса на карте.
- ✓ **Быстрое визуализируемое позиционирование** --- вы можете быстро определять текущее положение и получать информацию о следующей точке поворота.
- ✓ **Плавная прокрутка карты** --- во время вождения карта будет прокручиваться на экране вверх и вниз, чтобы у вас было представление о

вашем местонахождении (или положении).

- ✓ **Изменение масштаба карты** --- масштаб карты изменяется в соответствии со скоростью вождения. Это позволяет вам иметь соответствующий обзор карты.
- ✓ **Режим день/ночь** --- подсветку карты и цвет индикатора определения положения можно изменить вручную. Это обеспечивает лучшую наглядность карты ночью.
- ✓ **Две маршрутные точки** --- показывает максимум 2 точки и сопровождает вас до пункта назначения постепенно.
- ✓ **23 категории точек интереса** --- система A-Navi позволяет вам производить поиск ресторанов, аэропортов, заправочных станций и т. д. очень простым и удобным способом.
- ✓ **Рациональное планирование маршрута** --- при планировании маршрута учитываются все правила дорожного движения, такие как одностороннее движение, запрещенные повороты и т. д.; кроме того, водитель может изменять параметры маршрута в зависимости от своих предпочтений или ситуации на дорогах.

- ✓ **Информация о поворотах** --- по всей протяженности предложенного маршрута вы можете просматривать все повороты с подробной информацией по каждому из них.
- ✓ **Схематическая карта пересечений** --- благодаря четкому схематическому изображению каждого пересечения вы сможете заранее обнаруживать и выбирать правильный путь до пункта назначения.
- ✓ **Информация о спутниках GPS** --- вы можете просматривать состояние и количество сигналов, получаемых от спутников GPS.
- ✓ **Путевой журнал** --- система A-Navi записывает сведения о маршруте вашей поездки. Данную информацию можно воспроизвести или использовать заново для будущих поездок.
- ✓ **Отображение нескольких точек интереса** --- отображение двух или нескольких точек интереса, расположенных в одном месте или недалеко друг от друга.
- ✓ **Навигация в туннеле или на подземной парковке** --- инерциальная навигационная система без гироскопа помогает вам не заблудиться без сигнала GPS.
- ✓ **Навигация вне дорог** --- при езде по пересеченной местности система авто-

матически сохраняет текущее положение и пройденный путь на карте.

- ✓ **Автомобиль с левым/правым рулем** --- в зависимости от местных правил и типа автомобиля вы можете включать правую/левую раскладку между картой и столбцом навигационной информации.
- ✓ **Дисплей скорости движения автомобиля вкл./выкл.** --- отобразить или скрыть текущую скорость движения автомобиля.
- ✓ **Указательный столб** --- отображает расстояние от текущего местоположения до следующего.
- ✓ **Многоязычная поддержка** --- поддержка 11 голосов и языков.
- ✓ **Предупреждение системы безопасности при превышении скорости** --- система безопасности выдает предупреждение о превышении максимально допустимой скорости в соответствии с информацией о максимально допустимой скорости движения на различных типах дорог. Если скорость движения приблизится к максимально разрешенной, система предупредит вас об этом голосовым сообщением. Вы также можете задать погрешность определения скорости от 0 до 20%.

2. НАЧАЛО РАБОТЫ

Система A-Navi - хороший выбор системы навигации для установки на автомобиль. Вы можете управлять ею, просто нажимая на экран или составляя карту вручную.

2.1 КРАТКИЙ СПРАВОЧНИК

В данной главе приводится краткое руководство по использованию системы A-Navi. Перед изучением функций данного приложения более подробно, необходимо убедиться, что:

- Система A-Navi запрашивает информацию по определению местоположения как минимум от трех спутников. Необходимо также убедиться, что ваше положение определяется при запуске приложения.

Если приемник GPS используется впервые, то для подтверждения информации от спутника, а также для вычисления точного местоположения требуется 2-3 минуты (холодный запуск). Данные о текущем положении будут сохранены в памяти. При следующем включении приемника GPS определение вашего местоположения будет занимать 1-3 минуты (теплый запуск). Как только приемник GPS зафиксирует ваше положение, система начнет навигацию немедленно без каких-либо дополнительных операций при запуске приложения.

2.2 НАЧАЛО РАБОТЫ

○ При запуске системы A-Navi в первый раз система переходит на экран приветствия Chevrolet.

Автоматическое переключение экрана приветствия на экран предупреждения занимает около 15 секунд.

○ Внимательно прочитайте предупреждение системы A-Navi и нажмите

Agree, чтобы перейти к экрану Free Navi Map (карта свободной навигации).

○ Подробную информацию по карте свободной навигации, включая символы, см. в главе 2.3.

В режиме свободной карты вы можете позволить системе отслеживать ваше перемещение без выполнения какой-либо программы.



Рис. 2.1 Экран приветствия



Рис. 2.2 Системное предупреждение





Рис. 2.3 Карта свободной навигации

○ Если необходимо обратиться к дополнительным функциям, нажмите кнопку Main Menu (Главное меню) на карте свободной навигации. При этом система перейдет на экран меню свободной навигации.

В меню свободной навигации можно получить доступ к основным функциям системы A-Navi, как указано ниже:

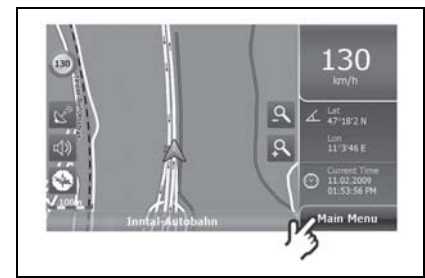
- ◆ Нажмите "Go to", чтобы задать пункт назначения (S). (Подробнее см. Главу 3).
- ◆ Нажмите "Map Options", чтобы изменить параметры карты. (Подробнее см. Главу 5.1).
- ◆ Нажмите "Settings", чтобы изменить общие параметры. (Подробнее см. Главу 6).
- ◆ Нажмите функциональную клавишу "  ", и система вернется к карте навигации.

При использовании системы A-Navi впервые может понадобиться изменить язык системы. Более подробную информацию смотри в главе 6.8

2.3 МАРШРУТ И КАРТЫ СВОБОДНОЙ НАВИГАЦИИ

Наиболее часто используемым экраном системы A-Navi является экран карты свободной навигации/карты маршрута. При холодном запуске системы A-Navi отображается карта свободной навигации, в то время как карта навигации по маршруту отображается при продолжении последней навигации, когда вы перезапускаете систему. Разницу между Навигацией по маршруту и свободной навигацией смотри в главе 4.3.



Рис. 2.4 Карта свободной навигации



Рис. 2.5 Карта свободной навигации



Рис. 2.6 Карта свободной навигации

1. **Символ автомобиля** --- отображает текущее положение и направление движения автомобиля.
2. **Сигнал поворота** --- серебряная стрелка указывает вам, куда необходимо повернуть на приближающемся повороте.
3. **Текущая дорога** --- если дорога не имеет названия, то данное поле остается пустым.
4. **Следующая дорога** --- название следующей приближающейся дороги.
5. **Схема поворотов** --- показать следующую развязку дороги. При выборе этой иконки система будет объявлять следующий поворот сообщением типа "Через 900 метров поверните налево".
6. **Расстояние до следующего поворота** --- виртуально показывает расстояние до следующего поворота.
7. **Шкала расстояния**
8. **Текущая скорость** --- показывает текущую скорость движения.
9. **Оставшееся расстояние** --- оставшееся расстояние между пунктом отправления и пунктом назначения или следующей маршрутной точкой.
10. **Время прибытия** --- расчетное время прибытия в пункт назначения.
11. **Сигнал об ограничении скорости** --- показывает, что впереди находится камера, фиксирующая скоростной режим, а также ограничение скорости.
12. **Состояние GPS** --- нажмите, чтобы просмотреть состояние GPS. Серый цвет означает, что сигнал GPS слаб или что система GPS не определила местоположение, а зеленый цвет означает, что местоположение определено.
13. **Громкость** --- нажмите, чтобы отрегулировать громкость голосового сопровождения.
14. **Компас** --- указывает на карте направление на север.
15. **Масштабная линейка** --- показывает масштабную линейку карты.
16. **Кнопка увеличения масштаба** --- нажмите, чтобы увеличить масштаб карты.
17. **Кнопка уменьшения масштаба** --- нажмите, чтобы уменьшить масштаб карты.
18. **Главное меню** --- нажмите, чтобы перейти в Меню навигации по маршруту (подробнее см. Главу 5).
19. **Скорость вождения** --- текущая скорость вождения.
20. **Долгота/широта** --- показывает широту и долготу точки в центре карты.
21. **Текущее время**
22. **Главное меню** --- нажмите, чтобы перейти в Меню свободной навигации (подробнее см. Главу 5).

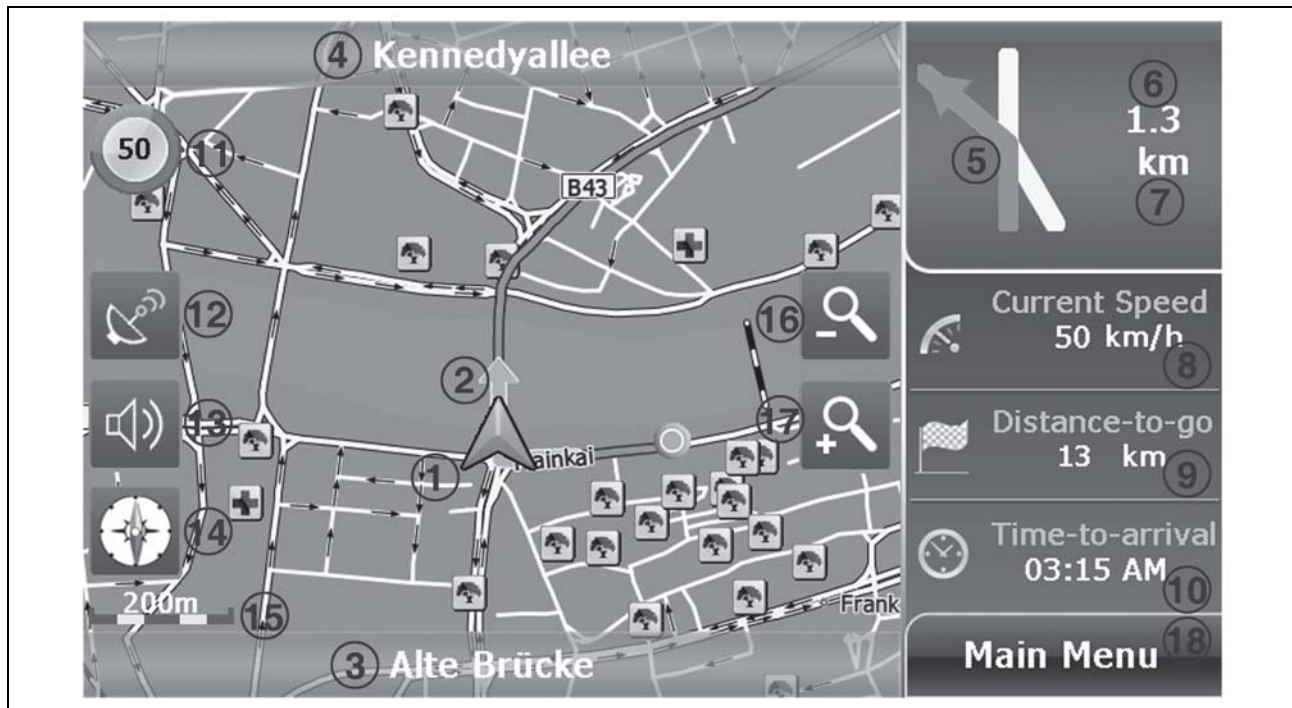
2.4 КЛАВИАТУРА

В системе A-Navi имеется буквенная клавиатура, на которой есть латинские буквы, цифры, знаки препинания и специальные символы на 30 языках.

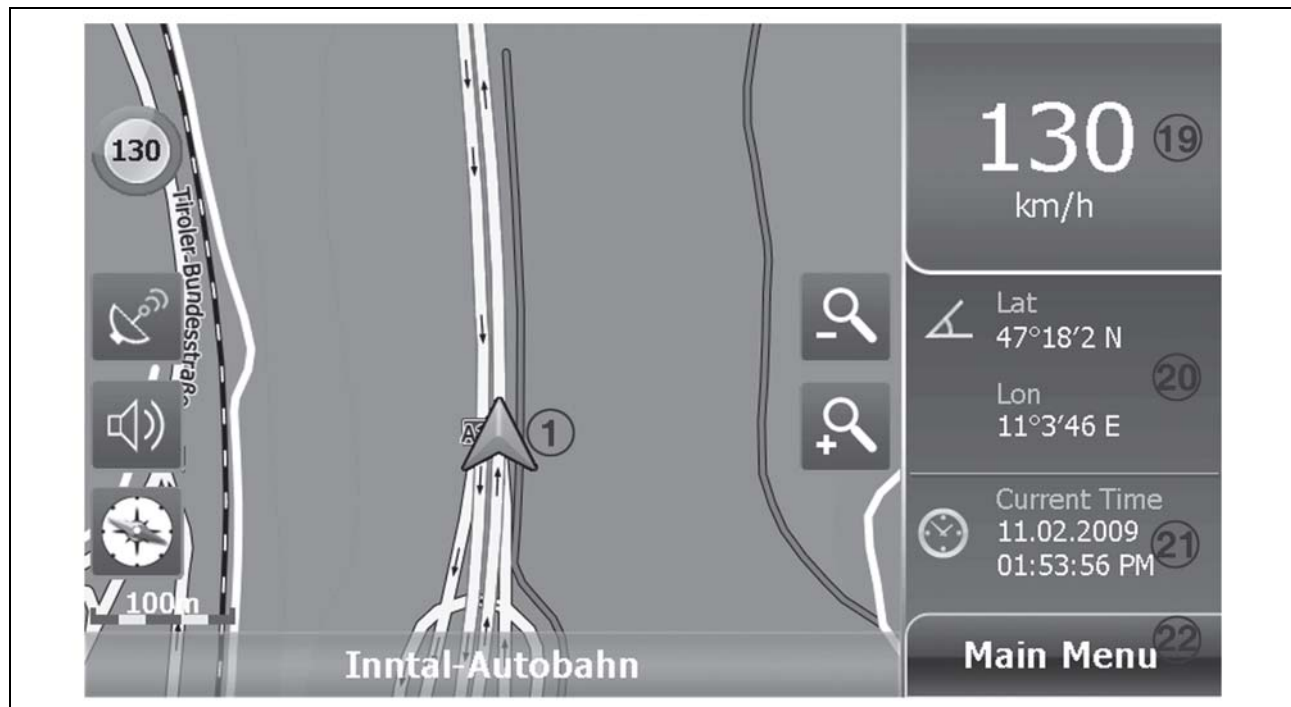
На алфавитной клавиатуре представлены только буквы.

123 : нажмите, чтобы отобразить числовую клавиатуру и знаки препинания.

GER : нажмите, чтобы отобразить специальные символы немецкого языка.



: нажмите, чтобы отобразить специальные символы других языков.



: нажмите для возврата к буквенной клавиатуре



: Клавиша "Пробел".



: нажмите для удаления последней введенной буквы.



Рис. 2.7 Буквенная клавиатура



Рис. 2.8 Числовая клавиатура

↶ : нажмите для возврата к предыдущему экрану.

On Map : нажмите для отображения местоположения выделенной записи на карте.

OK : подтверждение введенных данных или сделанного выбора.

3. ВЫБОР ПУНКТА НАЗНАЧЕНИЯ – ПЕРЕЙТИ?

Для выполнения навигации при помощи системы A-Navi или для планирования маршрута прежде всего необходимо ввести пункт назначения и затем вычислить маршрут.

На карте свободной навигации (рис. 3.1) нажмите "Main Menu" (главное меню), чтобы открыть "Free Navi Menu" (меню свободной навигации) (рис. 3.2), затем нажмите "Go to" (перейти), чтобы открыть "Search Menu" (меню поиска) (рис. 3.3).



Рис. 2.9 Клавиатура со специальными символами



Рис. 3.1 Карта свободной навигации



Рис. 3.2 Меню свободной навигации

В меню поиска система A-Navi предоставляет шесть различных способов, чтобы указать адрес, город, объект POI (точка интереса) и другие местоположения, которые можно выбрать в качестве пункта отправления или назначения. В данной главе последовательно описываются настройки.

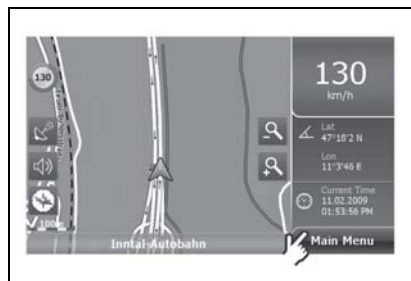
3.1 ПОИСК ПУНКТА НАЗНАЧЕНИЯ ПО АДРЕСУ

Пример: Зенкенберганлаге д. 25, Франкфурт, Германия

1. Нажмите "Address Search" (поиск по адресу) в окне "Search Menu" (меню поиска);

Ⓣ На экране "Search Menu" ("Меню поиска") (рис. 3.4) нажмите кнопку "Country" ("Страна"), чтобы перейти на экран "Country Selection" ("Выбор страны") (рис. 3.5).

2. Выберите одну из европейских стран:

Ⓣ В строке поиска на экране "Country Search" ("Поиск страны") по умолчанию отображается последняя искомая страна

"Germany" (Германия). Используйте 

или , чтобы просмотреть список стран и выбрать одну из 41 европейских стран.



Рис. 3.3 Меню поиска



Рис. 3.4 Поиск по адресу



Рис. 3.5 Выбор страны

3. Чтобы указать пункт назначения введите сначала название города и подтвердите выбор нужного города;
 - Можно ввести название города или первые буквы названия, и система автоматически выдаст список городов, совпадающих с введенными буквами.
 - Нажмите на кнопку с названием выбранного вами города, затем нажмите "OK", чтобы подтвердить сделанный выбор. Система вернется на экран "Address Search" (Поиск по адресу) (рис. 3.7).



Рис. 3.6 Поиск города

4. Укажите название дороги, выбрав его из предложенного списка:
 - На экране "Address Search" ("Поиск по адресу") нажмите на поле ввода названия дороги и перейдите на экран "Road Search" ("Поиск дороги").



Рис. 3.7 Поиск по адресу

- На экране "Road Selection" ("Поиск дороги") введите название дороги или первые буквы названия на клавиатуре.
- После того как дорога будет выбрана, нажмите "OK" и вернитесь к экрану "Address Search" ("Поиск по адресу").



Рис. 3.8 Поиск дороги

5. Введите номер дома:

○ После ввода названия дороги нажмите поле "click here and search house number" ("нажмите здесь, чтобы произвести поиск номера дома"), чтобы перейти на экран ввода номера дома.

○ Введите номер дома на клавиатуре и нажмите "OK", чтобы вернуться на экран "Address Search" ("Поиск по адресу").

Если введенный вами номер дома не существует, система будет использовать первый показанный результат.

6. Нажмите "On map" ("На карте"), чтобы проверить расположение введенного адреса, или сразу нажмите "OK", чтобы перейти к "Route Plan" ("План маршрута").

○ Теперь нажмите "On Map", чтобы увидеть объект с указанным вами адресом на карте.

○ Затем нажмите "OK", система перейдет к экрану "Route Plan" ("План маршрута"), и начнется навигация.



Рис. 3.9 Ввод номера дома



Рис. 3.10 Ввод номера дома



Рис. 3.11 Проверка местоположения на карте

○ На экране "Route Plan" ("План маршрута") можно нажать кнопку "Go" ("Перейти"), чтобы начать навигацию, или симуляцию навигации, нажав кнопку "Simulate" ("Симуляция").

Более подробная информация о функции "Route Plan" ("План маршрута") приведена в главе 4.

Альтернативным способом является определение местонахождения по перекресткам.

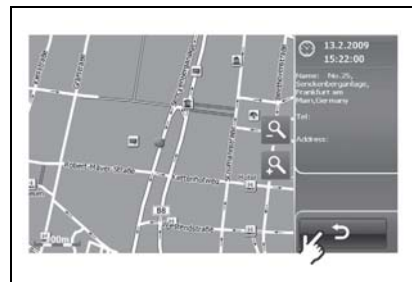
Опции: после ввода названия дороги сразу же выберите перекресток.

○ На экране "Address Search" ("Поиск по адресу") нажмите на поле ввода названия дороги и перейдите на экран "Road Search" ("Поиск дороги"). На экране отобразится перечень всех перекрестков по улице *Senkenberganlage*. Выберите необходимый перекресток и нажмите "On Map" ("На карте"), чтобы увидеть выбранную дорогу на карте.

○ Поиск перекрестка также можно производить по его полному названию или по первым буквам названия. При этом система автоматически выдает перечень дорог, соответствующих критериям поиска. Выделите название необходимой дороги и нажмите "OK" для возврата к экрану "Address Search" (Поиск адреса) (рис.3.14).



Рис. 3.12 План маршрута



Рис. 3.13 Поиск перекрестка



Рис. 3.14 Поиск по адресу

3.2 ПОИСК ПУНКТА НАЗНАЧЕНИЯ ПО ТОЧКЕ ИНТЕРЕСА

Точки интереса (POI) — это места, представляющие для пользователя определенный интерес. Интересные места отмечены на карте специальными символами.

В системе A-Navi существует 23 категории точек интереса, такие как гостиницы, заправочные станции, рестораны, достопримечательности и т.д. Для точек интереса с одинаковой категорией используется одинаковый символ. Если вы сохраняете свою точку, любимое место посещения или адрес, то можете выбрать символ.

В системе A-Navi предусмотрено три способа поиска точек интереса: поиск точек интереса рядом с текущим положением, поиск в городе и поиска по номеру телефона.

3.2.1 Поиск точек интереса в городе

Пример: *Терминал 1, Франкфурт.*

1. Нажмите **"POI in City"** ("Точки интереса в городе") в окне **"POI Menu"** ("Меню точек интереса");

⊙ На экране откроется окно **"Country Search"** ("Поиск страны") (рис. 3.17);

⊙ В строке поиска на экране **"Country Search"** ("Поиск страны") по умолчанию отображается последняя искомая страна **"Germany"** (Германия). Используйте 

или , чтобы просмотреть список стран и выбрать одну из 41 европейских стран.



Рис 3.15 Меню поиска



Рис. 3.16 Меню точки интереса



Рис. 3.17 Ввод названия страны

2. Затем введите названия города и выберите один город из предложенных результатов.

○ С помощью клавиатуры введите название города полностью или только первые несколько букв, система отобразит полный перечень городов, в названиях которых встречаются указанные буквы.

○ Нажмите "OK", чтобы перейти к экрану "POI Category Selection" ("Выбор категории точки интереса").

Если необходимо изменить название города, нажмите , чтобы вернуться на экран "City Search" ("Поиск города").

3. Выберите категорию точки интереса:

○ После подтверждения категории точки интереса нажмите "Next" ("Далее"), чтобы перейти на экран "POI Search" ("Поиск точки интереса").

4. Выберите точку интереса среди результатов поиска или введите название необходимой точки интереса.

○ На экране "POI Search" ("Поиск точки интереса") система автоматически выведет список точек интереса недалеко от положения по умолчанию. Вы можете выбрать ее из списка или ввести самостоятельно.

○ Указав точку интереса, нажмите "On Map" ("На карте"), чтобы отобразить выбранную точку на карте.



Рис. 3.18 Ввод названия города





Рис. 3.19 Выбор категории точки интереса

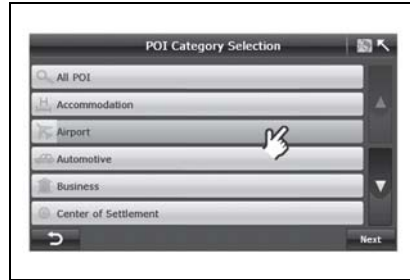

Рис. 3.20 Поиск точек интереса в городе

5. Проверьте положение точки интереса на карте:

⊙ Нажмите , чтобы вернуться на экран "POI in the city" ("Точка интереса в городе").

6. Нажмите "OK", чтобы подтвердить выбор точки интереса и перейти на экран "Route Plan" ("План маршрута").

⊙ По окончании поиска точки интереса нажмите "OK", система автоматически переключится на экран "Route Plan" ("План маршрута") (рис. 3.22), и точка интереса отобразится в списке пунктов назначения.

3.2.2. Поиск точек интереса около текущего местоположения

"В списке "Точек интереса около текущего местоположения" отображается максимум 100 точек, от самых близких до самых далеких по отношению к вашему текущему местоположению. Обратите внимание! Если ваше положение фиксируется приемником GPS текущим считается положение вашего автомобиля в данный момент. Если GPS не может определить местоположение, то текущим местоположением является последнее место, у которого были определены координаты.

1. Выберите точку интереса возле текущего местоположения.

⊙ Выберите "POI near Current Position" ("Выбор точки интереса возле текущего местоположения") в меню точки интереса



Рис. 3.21 Городская точка интереса на карте



Рис. 3.22 Экран плана маршрута



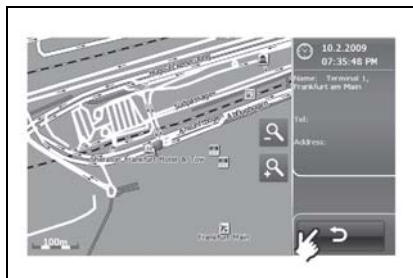

Рис. 3.23 Экран меню точки интереса

и перейдите на экран "POI Category Selection" ("Выбор категории точки интереса").

2. Выберите одну категорию точек интереса.

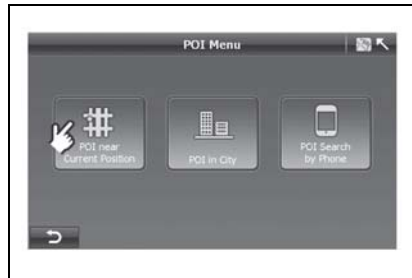
○ Нажмите  или , чтобы просмотреть другие категории. Подтвердив выбор, нажмите "Next" ("Далее"). Отобразится "Nearest POI list" ("Перечень ближайших точек интереса"). Если вы не уверены, какую категорию выбрать, вы можете выбрать "All POI" ("Все точки интереса"). В этом случае система отобразит ближайшие точки интереса всех категорий.

3. Выберите одну точку интереса из полученного списка и нажмите "OK", чтобы перейти на экран "Route Plan" ("План маршрута").

В перечне "Nearest POI List" ("Перечень ближайших точек интереса") вы можете:

- a. выбрать одну точку интереса (см. P3.25);
- b. использовать клавиатуру для ввода названия или первых букв названия точки интереса (смотри P3.26).
- c. проверять местоположение точек интереса не карте (смотри P3.27);



Рис. 3.24 Выбор категории точек интереса



Рис. 3.25 Перечень ближайших точек интереса

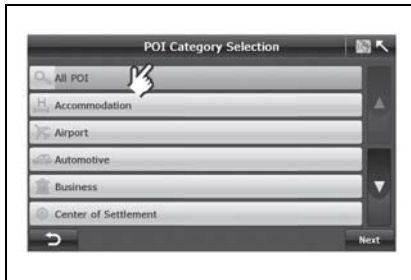

Рис. 3.26 Ввод названия точки интереса





Рис. 3.27 Ближайшая городская точка интереса на карте

3.2.3 Поиск точек интереса по номеру телефона

1. Нажать "POI Search by Phone" ("Поиск точки интереса по номеру телефона") на экране "POI Menu" ("Меню точек интереса")

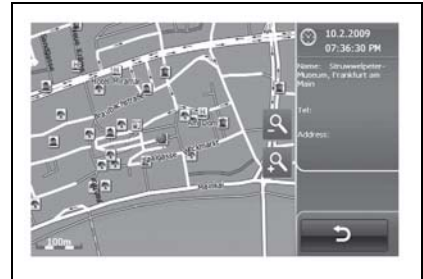
○ Система при этом перейдет на экран "City Search" ("Поиск города") (рис. 3.29).

2. Выберите одну страну;

○ В строке поиска на экране "Country Search" ("Поиск страны") по умолчанию отображается последняя искомая страна "Germany" (Германия). Используйте 

или  чтобы просмотреть список стран и выбрать одну из 41 европейских стран.

3. Введите название города и выберите название нужного города;

○ Введите название города или первые несколько букв и система отобразит все результаты, отвечающие заданным критериям.

○ Выберите город и нажмите "OK", чтобы открыть экран "Phone No Search" ("Поиск по номеру телефона").



Рис. 3.28 Экран меню точки интереса



Рис. 3.29 Экран меню точки интереса



Рис. 3.30 Экран поиска города

4. Введите номер телефона и выберите одну точку интереса из появившихся результатов.

○ Система автоматически отображает код города и точки интереса около центра города, принятого по умолчанию.

○ Выберите номер телефона с помощью клавиатуры и нажмите "ОК", чтобы открыть экран "Route Plan" ("План маршрута").

3.3 ВЫБОР ПУНКТА НАЗНАЧЕНИЯ ИЗ ПРЕДЫДУЩИХ ПУНКТОВ

В системе A-Navi сохраняется максимум 50 недавно выбранных пунктов назначения, чтобы у вас была возможность быстрого выбора в следующий раз.

1. Нажмите "Recent Destination" ("Недавно выбранный пункт назначения") на экране "Search Menu" ("Меню поиска").

○ На экране "Search Menu" ("Меню поиска") (рис. 3.32) нажмите кнопку "Recent Destinations" ("Недавние пункты назначения"), чтобы перейти на экран "Recent Destinations" ("Недавние пункты назначения") (рис. 3.33).

2. Выберите необходимый пункт назначения.

○ Выберите недавний пункт назначения, который вы хотите установить как текущий пункт назначения, и нажмите "ОК".

Опции: Нажмите "On map" ("На карте"), чтобы проверить местоположение пункта назначения.

3. Нажмите "ОК", чтобы перейти к экрану "Route Plan" ("План маршрута").

Если система работает нормально, то она автоматически вернется на экран "Route Plan" ("План маршрута"), при этом в списке пунктов назначения отобразится выбранный пункт.



Рис. 3.31 Ввод номера телефона



Рис 3.32 Экран меню поиска





Рис. 3.33 Список недавних пунктов назначения

 : Возврат к предыдущему экрану.

 : Удалить один пункт назначения.

 : Нажать и отобразить выбранный пункт назначения на карте.

 : Подтвердить выбор пункта назначения.

 : нажать, чтобы перейти к последнему экрану. Серый цвет кнопки означает, что данная функция отключена.

 : нажать, чтобы перейти к следующему экрану.

3.4 ВЫБОР ТОЧКИ НА КАРТЕ КАК МЕСТО НАЗНАЧЕНИЯ

В системе A-Navi можно установить пункт назначения, найдя на карте необходимое место.

1. Нажмите "Map" ("Карта") в окне "Search Menu" ("Меню поиска");

 На экране откроется окно "Map Search" ("Поиск на карте") (рис. 3.35).

2. Переместите карту и нажмите на необходимую точку на карте;

 На экране "Map search" ("Поиск карты") (рис. 3.35) можно найти необходимые места путем изменения масштаба карты или путем ее перемещения.



Рис 3.34 Экран меню поиска





Рис. 3.35 Поиск пункта назначения на карте

○ Вы можете коснуться экрана на точке интереса или дороге, чтобы отобразить дополнительную информацию об этом объекте (рис. 3.36).

○ Нажмите , чтобы просмотреть сведения о других точках интереса, если в одном месте расположено сразу несколько таких точек.

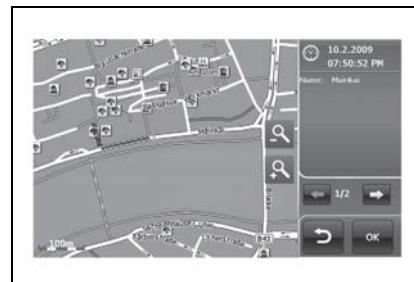
3. Нажмите "OK", чтобы перейти к экрану "Route Plan" ("План маршрута").

○ После того как вы найдете свой пункт назначения, нажмите "OK", чтобы добавить этот пункт.



Рис. 3.36 Просмотр сведений о точке интереса на карте

3.5 ПОИСК ПУНКТА НАЗНАЧЕНИЯ ПО КООРДИНАТАМ

Если вы знаете географические координаты пункта назначения, вы можете перейти к необходимому пункту, введя координаты места.

1. Нажмите "Coordinates" ("Координаты") на экране "Search Menu" ("Меню поиска");

○ На экране "Search Menu" ("Меню поиска") (рис. 3.37) выберите "Coordinates" ("Координаты"), чтобы перейти на экран "Coordinates Input" ("Ввод координат") (рис. 3.38).



Рис. 3.37 Экран меню поиска

2. Нажмите "Format" ("Формат"), чтобы изменить тип координат;

Система A-Navi поддерживает два типа формата координат: градусы (рис. 3.38) и цифровой формат (рис. 3.39). Нажмите кнопку "Format" ("Формат"), чтобы сменить формат.

3. Введите координаты и нажмите "OK".



Рис. 3.38 Ввод координат в градусах

В формате "Degree" ("Градусы") нажмите поле ввода "Lon" ("Долгота") (рис. 3.38). Не забудьте ввести "E" (восточной долготы) или "W" (западной долготы) перед цифрой, обозначающей градусы. Перед вводом градусов широты необходимо ввести "N" (Северная широта) или "S" (Южная широта).

В формате "Digital" ("Цифровой") введите "-" (Западной долготы/южной широты) перед значением долготы или широты.

3.6 ВЫБОР ПУНКТА НАЗНАЧЕНИЯ В АДРЕСНОЙ КНИГЕ

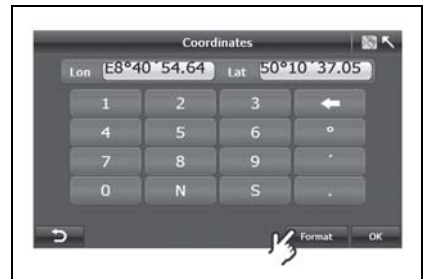
Вы можете сохранять свой домашний адрес или другие адреса в адресной книге (См. главу 6.4).

1. Нажмите "Address Book" ("Адресная книга") в окне "Search Menu" ("Меню поиска");

○ На экране "Search Menu" ("Меню поиска") (рис. 3.40) нажмите кнопку "Address Book" ("Адресная книга"), чтобы перейти на экран "Address book" ("Адресная книга") (рис. 3.41).

2. Выберите один адрес или точку интереса и нажмите "OK".

○ Выберите один адрес, который вы хотите установить как текущий пункт назначения, и нажмите "OK".

Если система работает нормально, то она автоматически вернется на экран "Route Plan" ("План маршрута"), при этом в списке пунктов назначения отобразится выбранный пункт.



Рис. 3.39 Цифровой формат



Рис 3.40 Экран меню поиска



Рис. 3.41 Экран адресной книги

3.7 ПОЧТОВЫЙ ИНДЕКС ВЕЛИКОБРИТАНИИ

1. Нажмите "UK Postcode" ("Почтовый индекс Великобритании") на экране "Search Menu" ("Меню поиска");

○ На экране "Search Menu" ("Меню поиска") (рис. 3.42) выберите "UK Postcode" ("Почтовый индекс Великобритании"), чтобы перейти на экран "Postcode Input" ("Ввод почтового индекса") (рис. 3.43).

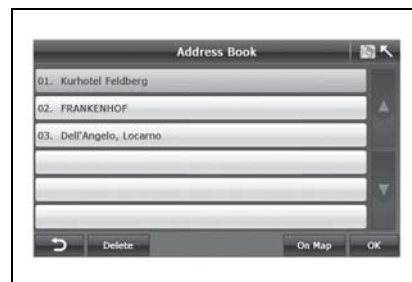
2. Введите почтовый индекс Великобритании и нажмите ОК;

3. Выберите необходимый почтовый индекс;



Рис 3.42 Экран меню поиска



Рис. 3.43 Экран ввода индекса



Рис. 3.44 Результаты поиска по индексу

4. Проверьте положение на карте.

3.8 СОПРОВОЖДЕНИЕ ДО ДОМАШНЕГО АДРЕСА

Система A-Navi позволяет вам переходить прямо к указанному домашнему адресу простым и эффективным способом. В "Main Menu" ("Главном меню") (рис. 3.46) выберите "Go Home" ("Перейти домой"), и система автоматически начнет навигацию до местоположения, заданного как "Мой дом".

Если местоположение "Моего дома" не указано, то, когда вы нажимаете "Go Home" ("Перейти домой"), система выдает сообщение, как на рис. 3.46.

Нажмите "Yes" ("Да"), при этом система переходит на экран "Search Menu" ("Меню поиска") для установки домашнего адреса.



Рис. 3.45 Проверка местоположения на карте



Рис 3.46 Экран меню поиска

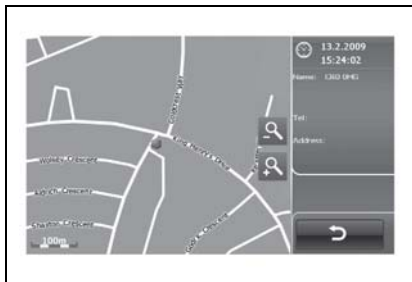

Рис. 3.47 Всплывающее системное окно

○ Более подробная информация приведена в главе 3.1.

○ После ввода домашнего адреса система перейдет на экран "Route Plan" ("План маршрута").

Подробную информацию по "Route Plan" ("План маршрута") смотри в главе 4.

4. СХЕМА МАРШРУТА

Система A-Navi позволяет вводить необходимый пункт назначения (как описано в главе 3) и также указать, каким образом будет высчитываться маршрут.

Система A-Navi позволяет устанавливать две маршрутные точки во время навигации. Система высчитывает предложенный маршрут в соответствии с заданной последовательностью маршрутных точек и сопровождает вас до конечного пункта назначения.

После ввода маршрутных точек/пункта назначения система переходит на экран "Route Plan" ("План маршрута"). В данной главе описываются все функции данного экрана.



Рис. 3.48 Ввод домашнего адреса



Рис. 3.49 Экран плана маршрута



Рис. 4.1 План маршрута

4.1 УПРАВЛЕНИЕ ПУНКТАМИ НАЗНАЧЕНИЯ

4.1.1. Добавить или удалить пункт(ы) назначения

Система A-Navi позволяет добавлять до двух маршрутных точек и пунктов назначения. Как правило, отправной точкой является текущее положение, координаты которой определены GPS.

+ Add: нажмите, чтобы перейти к "Search Menu" (Меню поиска) для поиска маршрутных точек/пунктов назначения (смотри главу 3).

- Delete: нажмите, чтобы удалить выделенную желтым цветом маршрутную точку/пункт назначения

4.1.2. Изменение последовательности прохождения маршрутных точек

↑: нажмите, чтобы переместить выделенную маршрутную точку/пункт назначения вверх.

↓: нажмите, чтобы переместить выделенную маршрутную точку/пункт назначения вниз.

Серый цвет кнопок означает, что функция отключена.

4.1.3 Отобразить пункт назначения на карте

На экране "Route Plan" ("План маршрута") нажмите **On Map** и введите местоположение выделенной маршрутной точки/пункта назначения на карте. Здесь вы сможете:

- Привязаться к карте и проверить информацию по маршрутной точке/пункту назначения.
- Изменять масштаб;
- Рисовать карту во всех направлениях



Рис. 4.2 Пункт назначения на карте

4.2 ВАРИАНТЫ МАРШРУТА

В система A-Navi предлагаются оптимизированные настройки навигации. Эти настройки являются основными параметрами для расчета маршрута.

Нажмите **Options** на экране "Route Plan" ("План маршрута"), чтобы перейти к экрану "Route Options" ("Варианты маршрута") (рис. 4.3).

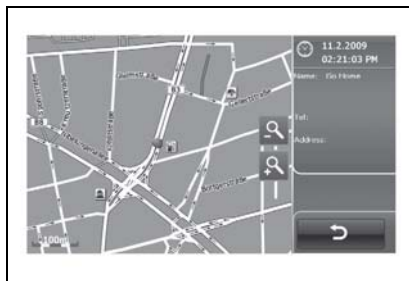



Рис. 4.3 Варианты маршрута

Система A-Navi позволяет пользователю выбирать тип дороги и маршрут в соответствии с различными навигационными ситуациями. Настройками по умолчанию является Quickest Route (Наиболее быстрый маршрут), Use of Highway (Использование автомагистрали), Use of Ferries (Использование паромных переправ), Allow Toll (Допустить использование платных дорог). Для изменения режима навигации или стиля можно нажать на каждый параметр.

(1) Тип дороги:

 Использование автомагистрали: максимально использовать автомагистрали

 Использование автомагистрали: избегать автомагистралей

 Использование паромных переправ: максимально использовать паромные переправы

 Использование паромных переправ: избегать паромных переправ

 Избегать платные дороги

 Избегать платные дороги: разрешить использовать платные дороги

(2) Тип маршрута:

Самый быстрый: вычисляет маршрут, по которому вы можете проехать с минимальным ограничением скорости. Кратчайший: сопровождает до пункта назначения с использованием кратчайшего маршрута. Следовательно, вы проезжаете минимальное расстояние.

 : включить

 : выключить

 : нажмите, чтобы вернуться на экран "Route Plan" ("План маршрута")

 : нажмите, чтобы подтвердить вариант маршрута и вернуться на экран "Route Plan" ("План маршрута")

4.3 ВЫБОР РЕЖИМА НАВИГАЦИИ

В системе A-Navi имеется всего три режима навигации, которые приводятся ниже:

Навигация по маршруту: навигация в режиме реального времени от начальной точки через маршрутные точки к пункту назначения.

Симуляция навигации: реалистичная симуляция навигации от начальной точки через маршрутные точки к пункту назначения. Это позволяет вам проверять информацию по точкам интереса или по маршруту по всей длине маршрута. Режим симуляции наиболее часто используется при отсутствии привязки по GPS.

Свободная навигация: навигация в реальном времени без пункта назначения после привязки в системе GPS.

Навигация по маршруту: навигация в реальном времени от начала пути до пункта назначения после привязки в системе GPS.

На экране "Route Plan" ("План маршрута") можно выбрать один из двух режимов: "Route Navi" ("*Навигация по маршруту*") (рис. 4.4) или "Simulate" ("*Симуляция*") (рис. 4.5).

● нажатием "Go" ("Перейти") выбирается режим навигации по маршруту. При этом система автоматически переходит на экран "Route Calculating" ("Расчет маршрута") и ждет сигнал GPS (Рис. 4.6). До окончания расчета маршрута в любое время можно нажать кнопку "**Cancel**" для прекращения операции.



Рис. 4.4 План маршрута - перейти

● На экране Route Plan ("План маршрута") нажмите "Simulate" ("Симуляция"), и система спросит вас, не хотите ли вы сменить точку начала маршрута.

Если ответить "Да", откроется экран "Search Menu" ("Меню поиска") (см. главу 3).

Если ответить "Нет", откроется экран показанный на рис. 4.6.



Рис. 4.5 План маршрута-Симуляция



Рис. 4.6 Расчет маршрута



Рис. 4.7 Всплывающее системное окно

- После расчета маршрута и после привязки местоположения система начинает навигацию.
- Начать навигацию.

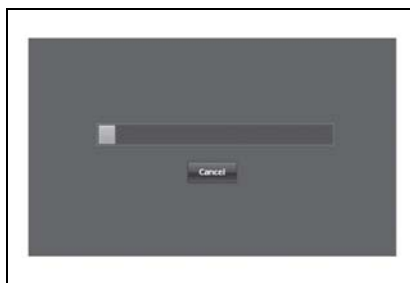
5. НАВИГАЦИЯ

После выбора пункта назначения и планирования маршрута система рассчитывает оптимальный маршрут и начинает навигацию.

В окне "Route Navi Map" ("Карта навигации по маршруту") отображается вся необходимая водителю информация, см. главу 2.3. Вы также можете изменить дополнительные параметры навигации или выполнить другие возможные операции в меню "Route Navi Menu" ("Меню навигации по маршруту").

○ Нажмите "Main menu" ("Главное меню") на экране "Route Navi Map" ("Карта навигации по маршруту"), чтобы перейти к экрану "Route Navi Menu" ("Меню навигации по маршруту").



Рис. 4.8 Начало навигации



Рис. 5.1 Карта свободной навигации

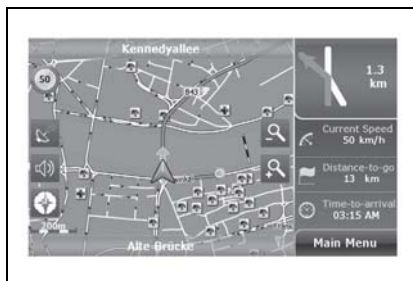

Рис. 5.2 Меню навигации по маршруту

5.1 ВАРИАНТЫ КАРТ

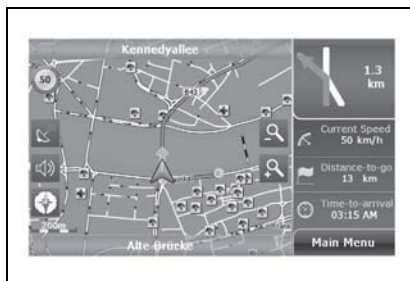
Доступ к настройкам имеется как из Меню свободной навигации по маршруту, так и из Меню навигации по маршруту.

Функции настроек карты приводятся ниже:

1. Автоматический поворот карты

"*Heading Up*" ("Вектор движения направлен вверх"): повернуть карту в соответствии с направлением движения.

"*Север вверху*": карта привязана таким образом, чтобы все время быть сориентированной на север, что позволяет просматривать состояние дороги впереди.



Рис. 5.3 Параметры карты



Рис. 5.4 Север вверху



Рис. 5.5 Направление движения вверху

2. **2D/3D:** переключение между 2-х мерными и 3-х мерными координатами.

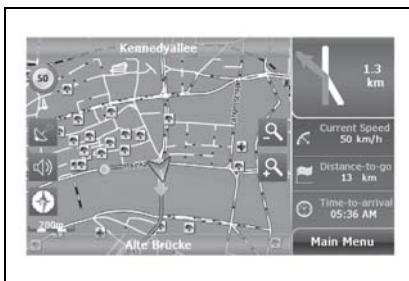

Рис. 5.6 2D карта

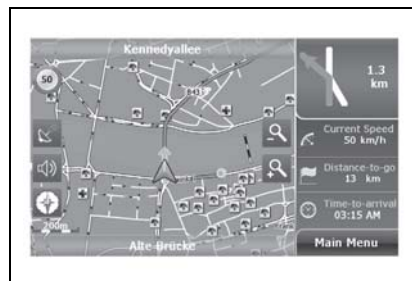
3. **День/ночь:** переключение цветовой гаммы между дневным и ночным вариантом.



Рис. 5.8 Дневной режим

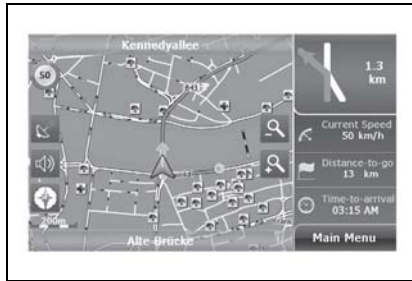

Рис. 5.7 3D Карта

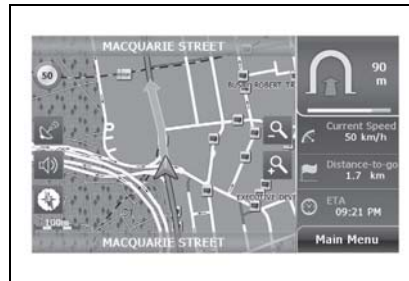

Рис. 5.9 Ночной режим

4. **Указательный столб:** включает/выключает отображение дорожных знаков автомагистрали на карте

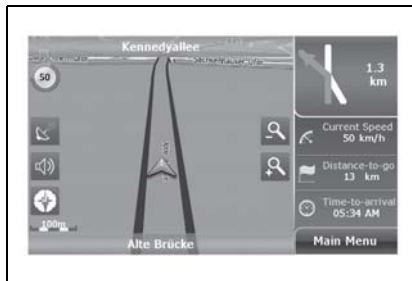
Голосовое сопровождение

"Голосовое сопровождение": Отсутствие голосового сопровождения на каждом повороте.

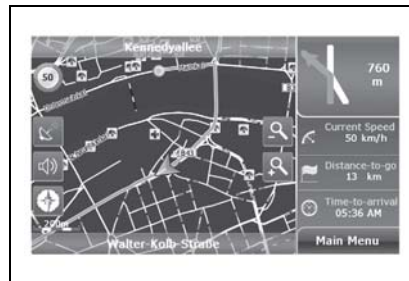
"Голосовое сопровождение": голосовое сопровождение на каждом повороте.

6. **Автоматическое изменение масштаба**

"Автоматическое изменение масштаба": автоматически настраивает масштаб карты в соответствии со скоростью движения и обеспечивает лучший обзор карты.

"Автоматическое изменение масштаба": ручное изменение масштаба карты.

7. Симуляция скорости

Позволяет установить скорость вождения во время имитации поездки. Диапазоны скоростей при симуляции составляют 50 км/ч, 100 км/ч, 150 км/ч, 200 км/ч, 250 км/ч и 300 км/ч.

5.2 ИНФОРМАЦИЯ О МАРШРУТЕ

На экране "Route Navi Menu" ("Меню навигации по маршруту") (рис. 5.4) нажмите "Route information" ("Информация о маршруте"), чтобы отобразить весь маршрут в текстовом формате (рис. 5.10).

Информация о маршруте включает: начало маршрута, расстояние, название следующей улицы, расстояние между двумя поворотами и тип поворота. Пример: проедьте 2 км по *аллее Кеннеди*, затем поверните направо на пересечении с *Морфельдер Ландштрассе*.



Рис. 5.10 Информация по маршруту

5.3 СХЕМА МАРШРУТА

Система A-Navi позволяет изменять пункт назначения или добавлять несколько пунктов во время навигации.

Нажмите "Route Plan" ("План маршрута"), на экране "Route Navi Plan" ("Меню навигации по маршруту").

Более подробную информацию смотри в главе 4.



Рис. 5.11 План маршрута

5.4 ОБЪЕЗД

○ На экране "Route Navi Menu" ("Меню навигации по маршруту") нажмите "Detour" ("Объезд") (рис. 5.2), чтобы перейти на экран "Detour" ("Объезд") (рис. 5.12).

○ Если в каком-либо месте дороги образовалась пробка, то вы можете оценить расстояние до пробки и выбрать соответствующий вариант движения, система A-Navi при этом рассчитает маршрут объезда.

5.5 ПОВТОРНЫЙ РАСЧЕТ

Если вы считаете, что предложенный маршрут нецелесообразен или хотите просмотреть другой маршрут между началом пути и пунктом назначения вы можете нажать "Recalculate" ("Пересчитать"), чтобы перейти на экран пересчета маршрута.



Рис. 5.12 Объезд



Рис. 5.12 Объезд



Рис. 5.13 Перерасчет

5.6 ЗАВЕРШЕНИЕ

Нажав на клавишу "Terminate" ("Завершить навигацию") система автоматически прекратит навигацию и перейдет на карту свободной навигации.

5.7 АВТОМАТИЧЕСКАЯ ПРОКЛАДКА МАРШРУТА

Для обеспечения наибольшей безопасности во время движения система A-Navi предлагает функцию автоматического составления маршрута, которая используется в двух случаях:

○ Автоматическое начало навигации: после того как будет задан пункт назначения, на экране *"Route Plan"* ("План маршрута") нажмите *"Go"* ("Перейти"), и система A-Navi автоматически начнет навигацию. Ниже описан порядок действий:

1. Если сигнал GPS обнаружен, переходите к следующему пункту. В противном случае необходимо дождаться получения сигналов GPS.
2. Установите текущее положение как пункт отправления, и, используя оптимальный маршрут, начните навигацию.

○ Автоматическое изменение маршрута: если вы случайно пропустили рекомендуемый поворот, то примерно через 100 метров система A-Navi начнет пересчет нового маршрута. В этом случае вы никогда не заблудитесь.

6. НАСТРОЙКИ

В настройках предоставлен набор вариантов, который позволяет настроить систему A-Navi под ваши требования.



На экране "Settings" ("Настройки") в Free Navi Menu ("Меню свободной навигации") или Route Navi Menu ("Меню навигации по маршруту") доступно 11 настроек.



Рис. 6.1 Карта свободной навигации

6.1 ГРОМКОСТЬ

○ Нажмите "Volume" ("Громкость") на экране "Settings" ("Настройки") (рис. 6.3), чтобы перейти к экрану "Volume" ("Громкость") (рис. 6.5).

○ Нажмите , чтобы уменьшить громкость, или , чтобы увеличить громкость.

○ Нажмите , чтобы выключить звук.



Рис. 6.3 Настройки_1



Рис. 6.2 Карта навигации по маршруту



Рис. 6.4 Настройки_2



Рис. 6.5 Громкость

После настройки системы нажмите "OK", и система сохранит ваши настройки, после чего вернется на экран "Settings" ("Настройки").

6.2 ПРЕДУПРЕЖДЕНИЕ ОБ ОПАСНОСТИ

Предупреждение о превышении допустимой скорости выдается, когда вы превышаете максимально допустимую скорость на данной дороге. Данная настройка позволяет вам решать, хотите ли вы получать оповещение о превышении максимально допустимой скорости или нет.

○ Нажмите "Safety Alert" ("Предупреждения об опасности") на экране "Settings" ("Настройки") (рис. 6.3), чтобы перейти к экрану "Safety Alert" ("Предупреждения об опасности") (рис. 6.6).

○  : отключить оповещение о превышении максимально допустимой скорости



: включить оповещение о превышении максимально допустимой скорости

Когда включается предупреждение о превышении максимально допустимой скорости, вы можете установить допустимое отклонение в пределах 0%, 5%, 10%, 15% и 20%.



Рис. 6.6 Предупреждения об опасности

6.3 РЕГИСТРАЦИЯ ИНФОРМАЦИИ О МАРШРУТЕ

Система A-Navi регистрирует всю информацию об определении положения, полученную от приемника GPS во время навигации. При этом на карте прорисовывается путь, что позволяет вам просматривать историю маршрутов после запуска системы в следующий раз. Данная функция очень полезна при езде в малонаселенных районах, таких как пустыни или леса.



Рис. 6.7 Регистрация информации о маршруте

Нажмите **Record On**, чтобы включить запись маршрута, или **Record Off**, чтобы отключить запись маршрута.

Все записи о маршрутах будут отображаться на экране. Если выбрать одну запись и нажать **Show**, то при этом на экране отобразится запись о маршруте.

6.4 УПРАВЛЕНИЕ АДРЕСНОЙ КНИГОЙ

В системе A-Navi может сохраняться до 100 адресов/точек интереса.

Нажмите **Add**, чтобы перейти в "Меню поиска" для поиска/добавления адреса/точки интереса в адресную книгу.

Нажмите **Delete**, чтобы удалить одну запись в адресной книге.

Нажмите **On Map**, чтобы просмотреть местоположение адреса на карте.



Рис. 6.8 Управление адресной книгой

○ Нажмите **Edit**, чтобы перейти к экрану "Address Book Edit" ("Редактирование адресной книги").

○ Коснитесь поля, которое вы хотите изменить, и, после того как курсор перейдет в это поле, введите данные с помощью клавиатуры. Нажмите **123**

или **SYM**, чтобы изменить формат ввода.

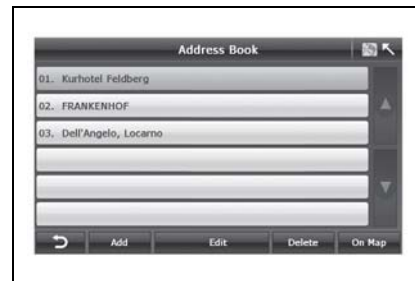

Рис. 6.9 Редактирование адресной книги

○ нажмите  на рис. 6.9, чтобы перейти на экран "POI Icon Selection" ("Выбор символа точки интереса").

Когда вы окажитесь недалеко от точки интереса, координаты которой записаны в адресной книге, система предупредит вас об этом звуковым сигналом.



Рис. 10 Выбор символа точки интереса

6.5 ПЕРЕКЛЮЧЕНИЕ РЕЖИМОВ "ДЕНЬ/НОЧЬ"

Система A-Navi позволяет вручную или автоматически регулировать цветовую схему карты в соответствии с различной освещенностью днем и ночью.

○ Когда включен режим "Manually" ("Вручную"), вы можете самостоятельно переключаться между дневным и ночным режимами карты.

Функция ручного переключения отключает автоматический режим и наоборот.

○ Когда включен режим "Automatic" ("Автоматически"), необходимо задать дневное время.

Дневное время может начинаться с "5:00-9:00" и заканчиваться в "17:00-21:00".



Рис. 6.10 Переключение режимов "День/ночь"

6.6 УСТАНОВКА ДОМАШНЕГО АДРЕСА

Нажмите "Set Home Address" ("Установка домашнего адреса") и перейдите к экрану "Search Menu" ("Меню поиска"). Более подробная информация приведена в главе 3.

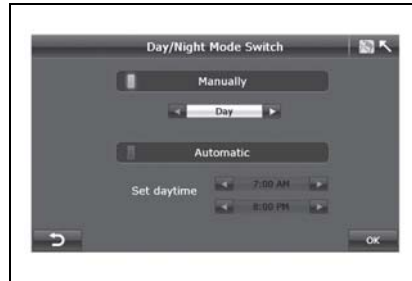

Рис. 6.11 Настройки

6.7 СОСТОЯНИЕ GPS

На экране "Settings" ("Настройки") (рис. 6.3) нажмите кнопку "GPS Status" ("Состояние GPS"), чтобы отобразить экран состояния GPS (рис. 6.12).

Также можно нажать  на "Route Navi Map" ("Карта навигации по маршруту") или "Free Navi Map" ("Карта свободной навигации"), чтобы посмотреть состояние GPS.



Рис. 6.12 Состояние GPS

На экране "GPS Status" ("Состояние GPS") можно просмотреть следующую информацию:

1. GPS активен: сигнал спутников GPS принимается. GPS неактивен: сигнал спутников GPS отсутствует.
2. Положение спутников: расположение спутников относительно вашего текущего положения.

Информация по определению местоположения:

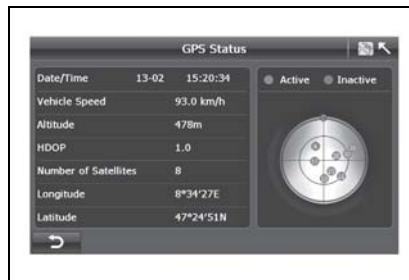
1. Дата: дата привязки GPS, например 13-02;
2. Время: время привязки GPS (всегда показывается по Гринвичу), например 15:20:34
3. Скорость автомобиля: скорость привязки GPS.
4. Высота: высота привязки GPS.
5. HDOP: фактор снижения точности при определении положения в горизонтальной плоскости
6. Количество спутников: 8
7. Долгота: долгота привязки GPS, например, 8°34'27 восточной долготы
8. Широта: широта привязки GPS, например, 47°24'51 северной широты.

6.8 ЯЗЫК

○ Вы можете выбрать язык голосового сопровождения и интерфейса программы, нажав на значок языка.

○ нажмите "OK", чтобы вернуться на страницу "Settings" ("Настройки").



: кнопка, подсвеченная голубым цветом, означает выбранный язык.



: серый цвет кнопки означает, что язык выключен.

6.9 АВТОМОБИЛИ С ПРАВЫМ/ЛЕВЫМ РУЛЕМ

Для лучшего обзора в системе A-Navi предусмотрена различная раскладка пользовательского интерфейса для автомобилей с правым/левым рулем.

○ Если на экране отображается  функция правостороннего рулевого управления отключена. Нажмите значок, чтобы включить эту функцию.



Рис. 6.15 Левостороннее управление



Рис. 6.13 Выбор языка

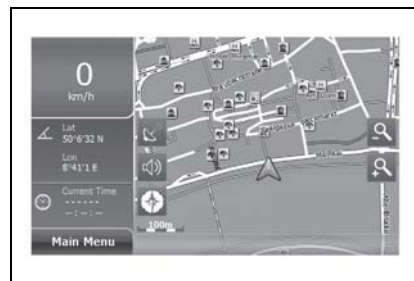

Рис. 6.14 Настройки_2



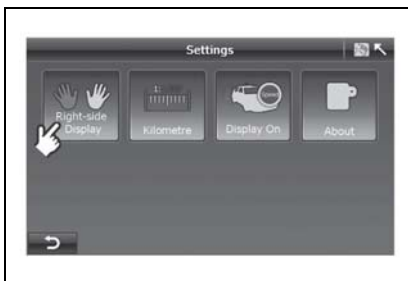

Рис. 6.16 Правостороннее управление

6.10 ЕДИНИЦА ИЗМЕРЕНИЯ

○ Можно задать единицу измерения расстояния: в километрах или милях.

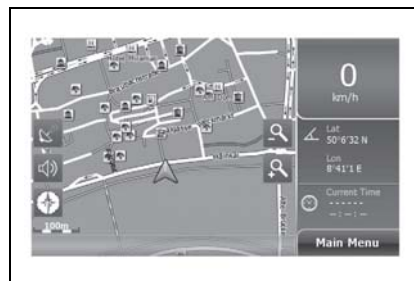
Если вы видите , то текущей единицей измерения является миля. Нажмите, чтобы переключиться на километры, и наоборот.



Рис. 6.17 Настройки_2

6.11 ДИСПЛЕЙ СКОРОСТИ ДВИЖЕНИЯ ВКЛ/ВЫКЛ

Как правило, скорость движения автомобиля отображается на карте навигации.

Однако скорость движения автомобиля не всегда верна из-за отклонения сигнала GPS.

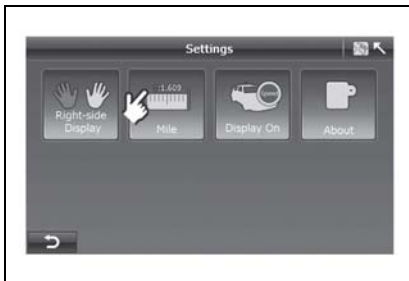
Данная функция позволяет вам включать/выключать функцию отображения скорости.

Если вы видите , то скорость вашего автомобиля не отображается. Нажмите на данную кнопку, чтобы включить функцию отображения скорости движения, и наоборот.



Рис. 6.18 Настройки_2

6.12 О СИСТЕМЕ

○ Нажав на кнопку "About", можно просмотреть информацию о системе A-Navi:

- Модель
- Версия программного обеспечения
- Версия карты



Рис. 6.19 О программе

7. ПРИЛОЖЕНИЕ

7.1 ВНИМАНИЕ

Нижеперечисленные случаи не являются отказами системы:

Ситуации, которые могут влиять на определение положения:

- Иногда, при движении по скоростной магистрали/виадукам плавающая точка колеблется.
- Когда вы едете по очень крутой дороге.
- При движении по серпантину, можно обнаружить, что плавающая точка колеблется. Это не имеет никакого отношения к радиусу дороги и скорости движения вашего автомобиля. Одной из причин может быть то, что реальные дорожные условия могут отличаться от информации электронной карты.
- При повороте направо/налево на дорогу, недалеко от которой есть параллельные дороги (на расстоянии менее 50 м), вы можете обнаружить, что плавающая точка может сместиться на другую дорогу.

- При движении по широкой дороге с перестроением, можно обнаружить, что плавающая точка качается из-за несоответствия реальному расстоянию.
- Перед выездом с подземной парковки, если вы какое-то время ехали под землей или по спирали многоуровневой парковки, можно обнаружить, что плавающая точка качается. Когда ваша машина находится на вращающемся подъемнике, стрелка плавающей точки может указывать неверное направление.
- Голосовая подсказка у прилегающей дороги впереди.
- Сообщаемое расстояние может отличаться от фактического расстояния.

При возникновении какой-либо из следующих ситуаций спутник GPS автоматически подстраивает привязку местоположения, если вы продолжаете движение.

Проблемы, связанные с файлами карт:

- При выезде с недавно построенной дороги на дорогу, которая записана в файле карты, можно обнаружить, что плавающая точка неустойчива, потому что в файле карты невозможно отобразить реальное состояние дороги. Если продолжать движение в течение какого-то времени, то система автоматически настроит необходимое положение, используя сигнал GPS.
- Проезд невозможен из-за обозначенного тупика или пешеходной зоны
- Открытие новой дороги или закрытие старой дороги;
- Направление на дорогу с закрытым проездом;
- Маршрут пересчитывается заново без изменения предложенного маршрута;
- Направление на нормальную дорогу вместо виадука или наоборот;
- Если недалеко от пункта назначения существует несколько небольших полос движения без нормальной дороги, то система сопроводит вас только до места недалеко от вашего пункта назначения.

- Указание сделать разворот на 180 градусов;
- Нет указания у прилегающей дороги;
- Указание о повороте не соответствуют реальным дорожным условиям;
- Нет указания направления или голосовой подсказки о въезде/выезде при сопровождении по шоссе или скоростной магистрали.
- Схематическая карта может не совпадать с реальными дорожными условиями.

Места, в которых прием сигнала спутников GPS может быть затруднен

- В туннелях;
- Между высокими зданиями;
- Под виадуками;
- В лесах;

При использовании внешней GPS антенны, мы рекомендуем поместить ее на крыше машины. Если на крыше вашего автомобиля установлен дополнительный багажник, не следует подключать к нему антенну.

GPS находится в ведении Министерства обороны США. Точность сигнала может быть принудительно занижена, что приводит к хаотичному перемещению символа вашего автомобиля на карте.

Замечания по использованию

- Плавающая точка может колебаться перед получением сигнала GPS при включении питания.
- Плавающая точка может колебаться при первом использовании системы после установки.
- Система автоматически настроит свое положение и направление с использованием сигналов GPS, когда положение плавающей точки не соответствует реальным условиям.

7.2 СИМВОЛЫ ТОЧЕК ИНТЕРЕСА

Значок	Название	Значок	Название
	Все точки интереса		Государственное учреждение
	Аэропорт		Медицинское учреждение
	СТО		Музей
	Бизнес		Музыкальный центр
	Компания		Рестораны
	Центр поселения		Жилье
	Финансы		Ночная жизнь

Значок	Название	Значок	Название
	Стоянка		Услуги
	Станция заправки		Достопримечательности
	Отдых		Магазины
	Полиция		Зоопарк
	Ж/д станция		

10 ПРЕДМЕТНЫЙ УКАЗАТЕЛЬ

А			
Автоматическая коробка передач	3-15, 3-16	индикатор положения рычага переключения передач	2-14
Автоматическая КПП		жидкость для автоматической КПП	6-17
Автоматическое управление микроклиматом	4-10	Акwapланирование	3-36
Аккумуляторная батарея	6-21	замена батарейки пульта дистанционного управления	2-52
		запуск двигателя от аккумуляторной батареи другого автомобиля	5-16
Антенна	2-75	Антиблокировочная тормозная система индикатор неисправности	2-75
		торможение на автомобилях, оборудованных АБС	3-26
Аудиосистема		радиоприемник с функцией RDS и CD-чейнджер	4-32
		радиоприемник с функцией RDS и проигрыватель компакт-дисков	4-17
Б			
Багажная напольная сетка	2-72	Багажная сетка	2-72
Багажник на крыше	2-74	Багажное отделение в консоли	2-70
Багажный отсек	2-73		
		Блок-фары	
		замена ламп	6-36
		Боковые подушки безопасности	1-31
		Буксировка автомобиля	5-18
		Буксировка в экстренных случаях	5-20
		Буксировка прицепа	3-37
		индикатор прицепа	2-24
В			
Вентиляция	4-8	Вентиляционные решетки	4-2
Верхний плафон	2-62	замена ламп	6-39
Визитница	2-70	Визуальные индикаторы и сигнализаторы	2-7
Внутреннее зеркало заднего вида	3-9	Водитель и передний пассажир	1-6
Вождение автомобиля	3-15	Воздушный фильтр	6-20
Вспомогательная электрическая розетка	2-66	Вспомогательный нагреватель	4-9
Выключатели и органы управления	2-32	Выключатель дальнего света фар	2-36
Выключатель зажигания	3-11	Выключатель подогрева сиденья	2-68
Выключатель электрических обогревателей заднего стекла и наружных зеркал	2-43		
Д			
Датчик дождя	2-39	Датчик солнечной радиации	4-10
Датчик температуры	4-10	Дверные замки	2-53
		Держатель для монет	2-71
		Держатель солнцезащитных очков	2-63
		Детское безопасное кресло	1-10
		Диагонально-поясные ремни безопасности	1-6
		Дневные ходовые огни	2-34
		Долливка тормозной жидкости и рабочей жидкости гидропривода сцепления	6-15
		Дополнительная система пассивной безопасности	1-28
		Дополнительный отсек под полом	2-72
З			
Задняя дверь	2-59	кнопка отпирания заднего окна	2-60
Задняя дверь багажного отделения сигнализатор открытой задней двери	2-20	Заднее сиденье	1-24
Задние пассажиры	1-6	Задние противотуманные фонари замена ламп	6-38
Задние сиденья		регулировка наклона спинки сиденья	1-26
		складывание	1-24
		складывание сиденья 3-го ряда	1-28
		складывание сиденья вперед	1-26
Задний противотуманный фонарь	2-37	индикатор	2-15
Замена моторного масла и масляного фильтра	6-9	Замена поврежденного колеса	5-11
Замки дверей			

блокировка ручки замка (для обеспечения безопасности детей)	2-56
дополнительная блокировка	2-55
центральный замок	2-55
Запасное колесо, домкрат и возимый комплект инструментов	5-2
Заправка топливного бака	3-5
Запуск двигателя	3-13
Запуск двигателя от аккумуляторной батареи другого автомобиля	5-16
Запуск двигателя от дополнительной аккумуляторной батареи	5-16
Запуск дизельного двигателя	3-14
Защита аккумуляторной батареи от разрядки	2-34
Защита окружающей среды	3-46
Звуковой сигнал	2-68
Зеркала	3-7
Зеркало с электрохромным покрытием	3-10
И	
Идентификационные номера	8-2
Индикатор безопасности	2-25
Индикатор включения передних противотуманных фар	2-14
Индикатор дальнего света фар	2-16
Индикатор свечей накаливания	2-22
Индикаторы указателей поворота / аварийной световой сигнализации ..	2-16
Информационный центр водителя (DIC)	2-27
бортовой компьютер	2-28
компас	2-30

панель полностью автоматической системы регулировки температуры	2-32
Использование ремня безопасности беременными женщинами	1-10

К

Капот	2-61
Карта смазки	8-3
Климат-контроль	
кнопка режима рециркуляции	4-5
панель управления	4-3
ручка управления вентилятором ..	4-4
ручка управления режимами распределения воздуха	4-4
ручка установки температуры	4-3
Ключи	2-47
Кнопка аварийной световой сигнализации	2-43
Колеса и шины	6-24
Комбинация приборов	2-4
Комплект из герметика для шин и компрессора	5-3
Кондиционирование воздуха	4-6
Коробка передач	
АКПП	3-15, 3-16
МКПП	3-14, 3-15
Круиз-контроль	2-45
индикатор	2-21
Крышка багажного отделения	2-71
Л	
Лампа подсветки дверного проема ..	2-34
Люк с электроприводом	2-64

М

Меры безопасности	6-2
Меры предосторожности при вождении автомобиля	3-2
Механическая коробка передач	3-14, 3-15
Механическая КПП	
масло для механической коробки передач	6-17
Моторное масло	6-8
замена моторного масла и масляного фильтра	6-9
проверка уровня масла в двигателе	6-8
сигнализатор замены моторного масла	2-21
сигнализатор падения давления в системе смазки двигателя ..	2-12
сигнализатор падения уровня масла в системе смазки двигателя	2-26
система контроля срока службы масла	6-12
характеристики моторного масла ..	8-4
Моторный отсек	6-5
Н	
Навигационная система	9-3
Надувная подушка безопасности	1-28
Наружное зеркало заднего вида	3-7
Наружные электрические зеркала заднего вида	3-7

Нижние узлы крепления и верхние привязные узлы крепления для детских безопасных кресел	1-12
Нижний лоток сиденья переднего пассажира	2-71
О	
Обязательно пристегивайте ремни безопасности	1-2
Обкатка	3-2
Обогреватель ветрового стекла	2-44
Окна с электрическими стеклоподъемниками	2-57
автоматическое опускание стекол	2-58
кнопка блокировки	2-59
Октановое число	3-4
Омыватель ветрового стекла	2-40
жидкость омывателя ветрового стекла	6-18
сигнализатор низкого уровня жидкости в омывателе ветрового стекла	2-19
Освещение, связанное с работой стеклоочистителей	2-35
Отображение наружной температуры	4-15
Отопление	4-7
Отработанные газы двигателя	3-45
Охлаждающая жидкость	6-13
Очиститель и омыватель заднего стекла автоматический задний	2-42
стеклоочиститель	2-41
Очиститель/омыватель стекла двери задка	2-41

П	
Пассажиры третьего ряда	1-6
Пепельницы	2-65
Перегрев двигателя	5-23
Передние противотуманные фары	2-37
замена ламп	6-38
Передние сиденья	1-20
поясничной упор сиденья водителя	1-21
продольная регулировка положения переднего сиденья	1-20
регулировка высоты сиденья водителя	1-21
регулировка наклона спинки переднего сиденья	1-20
складывание сиденья пассажира	1-22
Перчаточный ящик	2-69
Плавкие предохранители	6-30
Плафон на передней двери	2-63
замена ламп	6-40
Плафоны освещения салона	2-62
плафон индивидуального освещения	2-62
потолочный плафон	2-62
Подача сигнала дальним светом фар	2-36
Подголовники	1-19
Подрулевой переключатель, управляющий световой индикацией	2-35
Подстаканники	2-69
Подушка безопасности боковые подушки безопасности	1-31
выключатель отключения	1-38
подушка безопасности водителя	1-29

подушка безопасности переднего пассажира	1-29
шторки безопасности	1-32
Поручень с одежным крючком	2-73
Предохранители	
блок предохранителей	6-31
блок предохранителей в моторном отсеке	6-34
внутренний блок предохранителей	6-33
дополнительный блок предохранителей в моторном отсеке	6-35
Приборы и органы управления	
краткий обзор	2-3
Приборы освещения	6-36
блок-фары	6-36
верхний плафон/фонарь местного освещения	6-39
дополнительный стоп-сигнал	6-39
передние противотуманные фары	6-38
передние указатели поворота	6-37
плафон на передней двери	6-40
стояночные огни	6-37
фонарь заднего хода, габаритные огни, фонарь тормоза, задний указатель поворота и задний противотуманный фонарь	6-38
фонарь освещения номерного знака	6-39
Прикуриватель и вспомогательная электрическая розетка	2-65

Р		
Рабочая жидкость корпуса дифференциала в сборе	8-3	
Рабочая жидкость рулевого усилителя	6-17	
доливка рабочей жидкости рулевого усилителя	6-18	
проверка уровня рабочей жидкости усилителя рулевого управления	6-17	
Раскачивание застрявшего автомобиля "вперед-назад"	5-22	
Регулятор подсветки приборной панели	2-33	
Регулировка зеркал	3-7	
Регулировка рулевого колеса	3-10	
Режим пониженного расхода топлива (ECO)	3-20	
контрольная лампа режима ECO	2-7	
Рекомендации по вождению	3-31	
Рекомендации по эксплуатации системы вентиляции	4-16	
Ремень безопасности		
использование ремня безопасности беременными женщинами	1-10	
преднатяжитель ремня безопасности	1-8	
регулировка высоты ремня безопасности	1-9	
сигнализатор непристегнутого ремня безопасности водителя	2-15	
трехточечные ремни безопасности	1-6	
уход	6-42	
уход за ремнями безопасности	1-8	
		регулировка высоты сиденья
		регулировка наклона спинки сиденья
		Система блокировки рычага переключателя передач, связанная с педалью тормоза (BTSI)
		Система иммобилайзера
		сигнализатор
		Система полного привода
		сигнализатор
		Система помощи при движении вниз
		сигнализатор активности и отсутствия готовности/неисправности системы помощи при движении вниз
		Система помощи при парковке
		сигнализатор
		Система стабилизации (ESC)
		кнопка выключения системы ESC
		Система турбонаддува
		Система центральной блокировки дверей
		Складывание сидений третьего ряда
		Складывание спинки заднего сиденья
		Солнцезащитные козырьки
		Спидометр
		Список проверок, выполняемых водителем
		Стеклоочистители
		автоматические стеклоочистители с датчиком дождя
		Стоянка автомобиля
		Рециркуляция воздуха
		Рулевой усилитель с переменным реактивным действием (по скорости)
С		
Сажевый фильтр	6-23	
Сажевый фильтр дизельного двигателя индикатор	2-23	
Сигнализатор включения фонарей ..	2-34	
Сигнализатор минимального запаса топлива	2-7	
Сигнализатор наличия воды в топливе	2-23	
Сигнализатор неисправности SSPS ..	2-24	
Сигнализатор неисправности АБС	2-8	
Сигнализатор неисправности систем двигателя	2-13	
Сигнализатор неисправности системы надувных подушек безопасности ..	2-8	
Сигнализатор необходимости обслуживания автомобиля	2-19	
Сигнализатор открытой двери	2-20	
Сигнализатор разряда аккумуляторной батареи	2-11	
Сигнализатор ремня безопасности переднего пассажира	2-45	
Сигнализатор температуры охлаждающей жидкости двигателя	2-20	
Сиденье с электрическим приводом регулировки	1-23	
Сиденье с электроприводом продольная регулировка положения сиденья	1-23	

Стояночный тормоз	3-22
советы по парковке автомобиля	
зимой	3-25
Счетчик общего/текущего пробега	2-5
Т	
Тяжелые условия эксплуатации	7-2
Тахометр	2-5
Технические характеристики	
технические характеристики	
автомобиля	8-5
Технические характеристики	
автомобиля	8-5
Топливо	3-4
заправка топлива в бак	3-5
заправка топлива из бочек и	
канистр	3-7
рекомендованное топливо	3-4
топливо для дизельных	
двигателей	3-5
Торможение двигателем	3-31
Тормозная жидкость и рабочая	
жидкость привода сцепления	6-15
добавление тормозной жидкости/	
рабочей жидкости привода	
сцепления	6-15
Тормозные механизмы	3-20
антиблокировочная тормозная	
система	3-25
влага на тормозных механизмах	
перегрев тормозных механизмов	
стояночный тормоз	3-22
тормозная педаль	6-23
Третий ряд сидений	
складывание	1-28

У

Удаление инея и конденсата	2-43, 4-9
Указатель температуры	2-6
Указатель уровня топлива	2-6
Уход за автомобилем	6-40
защита от коррозии	6-44
остекление	6-42
очистка наружной поверхности	
ветрового стекла	6-42
уход за ремнями безопасности	
уход и чистка кузова	6-43
уход и чистка салона	6-41
чистящие средства	6-40

Ф

Фара	2-32
Фары	
омыватель	2-43
регулятор угла наклона светового	
пучка ближнего света фар	2-33
Фильтр кондиционера воздуха	6-29
Фонарь местного освещения	
замена ламп	6-39
Функция наружного освещения	2-34

Ц

Центральный выключатель	
освещения	2-32
Центральный замок с дистанционным	
управлением	2-48
блокировка замков и постановка	
на охрану противоугонной	
системы	2-49
звуковой прибор	2-50

передатчик радиобрелока	2-52
разблокировка замков и снятие	
с охраны противоугонной	
системы	2-51

Ч

Часы с цифровой индикацией	2-65
----------------------------------	------

Ш**Шины**

временное запасное колесо	6-28
давление воздуха в шинах	8-8
замена поврежденного колеса	5-11
зимние шины	6-27
индикатор предельного износа	
протектора	6-26
перестановка шин	6-27
цепи противоскольжения шин	
... ..	6-28

Э

Электрическое складное зеркало	3-8
Электронная система динамической	
стабилизации (ESC)	
индикатор выключения системы	
стабилизации (ESC)	2-17
контрольная лампа работы и	
неисправности электронной	
системы динамической	
стабилизации (ESC)	2-17