

CASIO®

R

Цифровая камера

EX-ZR15

ИНСТРУКЦИЯ ПО ЭКСПЛУАТАЦИИ

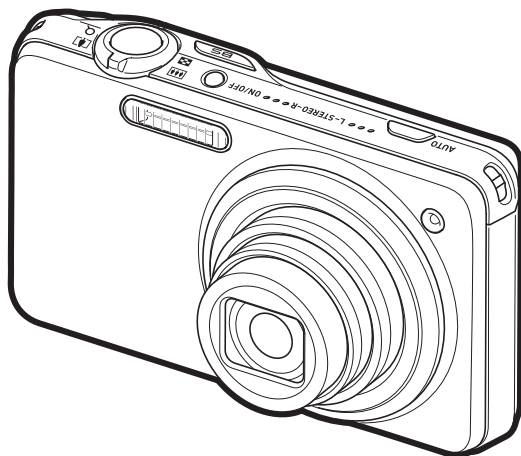

Благодарим за приобретение продукции CASIO.

- Перед началом использования камеры обязательно ознакомьтесь с мерами предосторожности, описанными в данной инструкции по эксплуатации.
- Храните инструкцию по эксплуатации в безопасном месте обращайтесь к ней по мере необходимости.
- Для того чтобы получить новейшую информацию о данном продукте, официальный веб сайт EXILIM по адресу <http://www.exilim.com/>

EXILIM

Распаковывание

Убедитесь в том, что в упаковке имеются все указанные ниже предметы. В случае отсутствия какой-либо детали обратитесь к продавцу.



Цифровая камера



Перезаряжаемая литий-
ионная батарея
(NP-110)

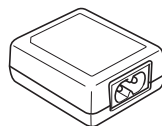

Адаптер USB-AC
(AD-C53U)

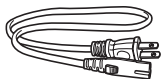

* В разных странах или регионах
используются разные по форме
вилки шнуров питания.

Шнур питания



USB-кабель

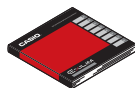

Краткое
руководство

Сначала ознакомьтесь с данным разделом!

- Содержание данной инструкции подлежит изменению без предварительного уведомления.
- Содержание данной инструкции проверялось на каждом этапе производственного процесса. В случае обнаружения спорных или ошибочных моментов просим вас обращаться к нам.
- Запрещается всяческое копирование содержания данной инструкции по эксплуатации, как частично, так и полностью. Использование содержания данной инструкции без разрешения CASIO COMPUTER CO., LTD. в любых целях, кроме целей личного использования, запрещено законодательством об авторском праве.
- CASIO COMPUTER CO., LTD. не несёт ответственности за какой-либо ущерб или упущенную выгоду, понесённые вами или какими-либо третьими сторонами в связи с использованием или неисправностью данного изделия.
- CASIO COMPUTER CO., LTD. не несёт ответственности за какой-либо ущерб или упущенную выгоду, а также по претензиям третьих сторон, вызванным использованием Photo Transport, Dynamic Photo Manager или YouTube Uploader for CASIO.
- CASIO COMPUTER CO., LTD. не несёт ответственности за какой-либо ущерб или упущенную выгоду, понесённые в результате утраты содержимого памяти в связи с неисправностью, в результате ремонта или по другим причинам.
- Обратите внимание на то, что примеры экранных изображений и изображения изделия, содержащиеся в данной инструкции по эксплуатации, могут несколько отличаться от экранов и конфигурации настоящей камеры.

Жидкокристаллический дисплей

При производстве жидкокристаллической панели экрана монитора использована высокоточная технология, обеспечивающая использование 99,99% пикселей. Это значит, что незначительное количество пикселей может не отображаться или же наоборот, отображаться постоянно. Это связано с характеристиками жидкокристаллического дисплея и не свидетельствует о неисправности.

Сделайте пробные снимки

Перед съёмкой окончательного изображения сделайте пробный снимок, чтобы убедиться в правильности работы камеры.

Распаковывание	2
Сначала ознакомьтесь с данным разделом!	3
Общее руководство	9
Содержимое дисплея монитора	10
Включение и выключение информации дисплея	(Инфо) 12

■ Краткое руководство 13

Что представляет собой цифровая камера?	13
Особенности камеры CASIO	14
Перед началом работы с камерой зарядите батарею	16
■ Установка батареи	16
■ Зарядите батарею	17
Настройка основных настроек при первом включении камеры	22
Подготовка карты памяти	23
■ Поддерживаемые карты памяти	23
■ Установка карты памяти	24
■ Форматирование (инициализация) новой карты памяти	25
Включение и выключение камеры	26
■ Включение питания	26
■ Выключение камеры	26
Как правильно держать камеру	27
Фотосъемка	28
■ Выбор автоматического режима записи	28
■ Фотосъемка	29
■ Запись красивых портретов	(функция Гламур) 30
Просмотр снимков	32
Удаление снимков и видео	33
■ Удаление отдельного файла	33
■ Удаление конкретных файлов	34
■ Удаление всех файлов	34
Меры предосторожности при фотосъемке	35
■ Ограничения функции автофокус	36

■ Учебное пособие по созданию снимков 37

Использование панели управления	37
Изменение разрешения	(Размер) 38
Настройка чувствительности ISO	(ISO) 41
Настройка баланса белого	(Баланс белого) 42
Корректировка яркости снимка	(Экспосдвиг) 43
Пользование вспышкой	(Вспышка) 44
Изменение стиля даты/времени панели управления	45
Съемка с увеличением	46
■ Пояснения к панели зума	47
■ Зуммирование с суперразрешением	(Зум (СР)) 49
Использование серийной съемки	50

■ Использование Скоростной серии и Предзаписи СС.	50
■ Меры предосторожности при выполнении серийной съёмки	54

■ Видеозапись 55

Запись видео	55
■ Аудио	56
Запись видео высокой чёткости	58
Запись высокоскоростного видео	58
Использование Предзаписи видео (Предзапись (Видео)) . .	60
Запись Видео для YouTube (Видео для YouTube) . .	62
Фотосъёмка при выполнении видеосъёмки.	63

■ Использование BEST SHOT 64

Что такое BEST SHOT?	64
■ Некоторые шаблонные сюжеты	64
■ Создание снимка в режиме BEST SHOT.	64
■ Создание пользовательских настроек BEST SHOT	67
Съёмка с помощью функции «Размытый фон» (Размытый фон) . .	68
Съёмка в режиме просмотра с помощью функции «Суперширокоуг.» (Широкоф. снимок) . .	69
Съёмка высокоскоростного цифрового ночного сюжета . . (Высокоскоростной цифровой ночной сюжет/Высокоскоростной ночной сюжет и портрет) . .	72
Съёмка в режиме высокоскоростного стабилизатора (Высокоскоростной цифровой стабилизатор) . .	73
Цифровая коррекция переэкспонирования и недозэкспонирования (HDR) . .	73
Выполнение снимков и запись видео с цифровой обработкой для создания художественного эффекта (HDR худож.) . .	74
■ Создание снимка с использованием функции HDR Худож.	74
■ Съёмка видео с использованием эффекта HDR Худож. (HDR худож. видео) . .	75
Расширение диапазона зума для создания более чётких снимков (Мульти зум СР) . .	76
Создание панорамного снимка (Боковая панорама) . .	77
Настройка камеры для лучшего планирования времени съёмки (Коррекция запазд.) . .	79
Съёмка с приоритетом на Лице объекта (Высокоскоростной Лучший выбор) . .	81
Использование ситуационных сюжетов СС.	82
Использование ситуационных сюжетов высокоскоростного видео	84

■ Расширенные настройки 85

Использование экранных меню	85
Настройки режима записи (Запись) . .	87
■ Зуммирование с суперразрешением (Зум (СР)) . .	87
■ Выбор режима фокусировки (Фокус) . .	87

■ Использование автоспуска	(Автоспуск)	90
■ Снижение эффекта движения камеры и объекта	(Стабилизатор)	91
■ Настройка области автофокуса	(Автофокус)	92
■ Использование подсветки фокуса	(Подсветка фокуса)	93
■ Съёмка с использованием функции распознавания лица	(Распозн. лица)	93
■ Съёмка в режиме непрерывного автофокуса	(Непрерывный АФ)	94
■ Включение и выключение цифрового зума	(Цифровой зум)	95
■ Снижение шума ветра во время видеозаписи	(Удалить шум ветра)	95
■ Назначение функций кнопкам [◀] и [▶]	(Кнопки </>)	95
■ Отображение экранной сетки	(Сетка)	96
■ Включение предварительного просмотра снимка	(Предв.просм.)	96
■ Использование подсказок	(Подсказки)	96
■ Регулировка настроек по умолчанию при включении питания	(Память)	97
Настройка качества изображения	(Качество)	98
■ Настройка качества фотоснимка	 Качество (фото)	98
■ Настройка качества видео	 Качество (видео)	98
■ Настройка режима экспозамера	(Экспозамер)	99
■ Оптимизация яркости снимка	(Освещение)	99
■ Установка интенсивности вспышки	(Интенс.вспышки)	100
■ Использование встроенных цветных фильтров	(Цветной фильтр)	100
■ Регулировка резкости снимка	(Резкость)	100
■ Регулировка цветовой насыщенности	(Насыщенность)	100
■ Регулировка контрастности снимка	(Контрастность)	100

■ Просмотр снимков и видео

101

Просмотр снимков	101
Просмотр видео	101
Просмотр панорамного изображения	102
Просмотр снимков серийной съёмки	103
■ Удаление снимков серийной съёмки	104
■ Разделение группы СС	106
■ Копирование снимка группы СС	107
Увеличение экранных изображений	108
Отображение меню снимка	108
Просмотр снимков и видео на телеэкране	109
■ Просмотр высококачественного видео на телевидении Hi-Vision	111

■ Другие функции воспроизведения

(Просмотр) 113

Воспроизведение слайд-шоу на камере	(Слайд-шоу)	113
■ Передача музыки с компьютера в память камеры		115
Создание фотоснимка из видеок кадров	(MOTION PRINT)	116
Редактирование видео на камере	(Видеоредактор)	116
Оптимизация яркости снимка	(Освещение)	118
Настройка баланса белого	(Баланс белого)	118
Регулировка яркости уже снятого фотоснимка	(Яркость)	119
Выбор снимков для печати	(Печать DPOF)	119

Защита файла от удаления	(Защита)	120
Редактирование даты и времени снимка	(Дата/время)	122
Поворот снимка	(Поворот)	122
Изменение размера снимка	(Изм.размер)	123
Обрезка фотоснимка	(Кадрирование)	123
Копирование файлов	(Копировать)	124
Разделение группы серийной съёмки	(Делить группу)	124
Комбинирование снимков СС в отдельное неподвижное изображение	(Мультипечать СС)	125
Редактирование снимка СС	(СС ред-ие кадра)	125

■ Dynamic Photo 126

Вставка объекта в снимок или видеоролик	(Dynamic Photo)	126
■ Просмотр Dynamic Photo	(Файл Dynamic Photo)	128
Конвертирование неподвижного изображения Dynamic Photo в Видео	(Видеоконвертер)	128

■ Печать 129

Печать снимков		129
Подключение непосредственно к принтеру, поддерживающему PictBridge		129
Использование DPOF для указания распечатываемых снимков и количества копий		132

■ Использование камеры совместно с компьютером 137

Что можно сделать с помощью компьютера		137
Использование камеры совместно с компьютером Windows		138
■ Просмотр и сохранение снимков на компьютере		139
■ Воспроизведение видео		143
■ Загрузка видеофайлов на YouTube		144
■ Передача изображений с компьютера в память камеры		145
■ Воспроизведение снимков Dynamic Photo на камере EXILIM, на компьютере или на мобильном телефоне		147
■ Регистрация пользователя		147
Использование камеры совместно с Macintosh		147
■ Подключение камеры к компьютеру и сохранение файлов		148
■ Автоматическая передача изображений и их организация на Macintosh		151
■ Воспроизведение видео		151
■ Регистрация пользователя		152
Файлы и папки		152
Данные карты памяти		153

Регулировка яркости дисплея монитора (Дисплей)	155
Автоопределение и автоповорот ориентации изображения (Автоповорот)	155
Установка звуковых настроек камеры (Звуки)	156
Общее правило настройки серийного номера имени (№ файла)	156
Создание папки для хранения снимков (Создать папку)	157
Установка настроек мирового времени (Мировое время)	157
Снимки с печатью времени (Печать даты)	158
Настройка часов камеры (Коррекция)	159
Установка формата даты (Формат даты)	159
Настройка языка интерфейса (Language)	160
Установка настроек режима «сна» (Режим «сна»)	160
Настройка автовыключения (Автовыкл.)	161
Конфигурирование [CAMERA] и [RECORD] настройки (REC/PLAY)	161
Регулировка настроек USB-протокола (USB)	162
Выбор соотношения сторон дисплея и системы видеовыхода (Видеовыход)	162
Выбор метода вывода HDMI-терминала (HDMI-выход)	163
Изменение изображения заставки (Заставка)	163
Форматирование встроенной памяти или карты памяти (Форматировать)	164
Сброс настроек камеры на установленные по умолчанию значения (Сброс)	164

Приложение

Меры предосторожности при использовании	165
Электропитание	172
■ Зарядка	172
■ Замена батареи	173
■ Меры предосторожности при обращении с батареей	173
■ Использование камеры в другой стране	174
Использование карты памяти	174
■ Замена карты памяти	174
Системные требования программного обеспечения (для Windows)	176
Сброс на исходные настройки по умолчанию	177
Использование экранной гистограммы для проверки экспозиции (+Гистограмма)	179
■ Использование гистограммы	180
Если что-то не так...	181
■ Поиск и устранение неисправностей	181
■ Отображаемые сообщения	186
Количество фотоснимков/Время видеозаписи	188
Технические характеристики	191

Общее руководство

Цифры в скобках указывают номер страницы, где приведено объяснение каждого элемента.

■ Камера

Вид спереди

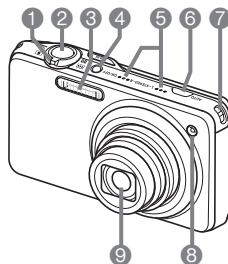

- 1 Контроллер увеличения (стр. 29, 46, 108)
- 2 Кнопка спуска затвора (стр. 28)
- 3 Вспышка (стр. 44)
- 4 [ON/OFF] (Питание) (стр. 26)
- 5 Микрофоны (стр. 56)
- 6 Кнопка [AUTO] (стр. 28)
- 7 Отверстия для ремешка (стр. 27)
- 8 Передний индикатор (стр. 90, 93)
- 9 Объектив

Вид сзади

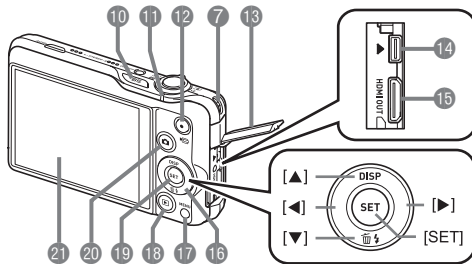

- 10 Кнопка [BS] (BEST SHOT) (стр. 50, 64)
- 11 Задний индикатор (стр. 18, 20, 26, 29, 44)
- 12 Кнопка [●] (Видео) (стр. 55)
- 13 Крышка контактов (стр. 18, 19, 109, 111, 130, 140, 148)
- 14 Порт [USB/AV] (стр. 18, 19, 109, 130, 140, 148)
- 15 [HDMI OUT] Выход HDMI (мини) (стр. 111)
- 16 Кнопки управления ([▲] [▼] [◀] [▶]) (стр. 12, 33, 37, 44, 85)
- 17 Кнопка [MENU] (стр. 85)
- 18 Кнопка [▶] (Просмотр) (стр. 26, 32)
- 19 Кнопка [SET] (стр. 37)
- 20 Кнопка [📷] (Запись) (стр. 26, 28)
- 21 Дисплей монитора (стр. 10)

Вид снизу

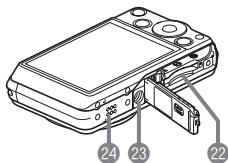

- 22 Гнездо для батареи/карты памяти (стр. 16, 24, 173, 174)
- 23 Отверстие для штатива
Устанавливайте штатив в это отверстие.
- 24 Динамик

■ Режим видеозаписи

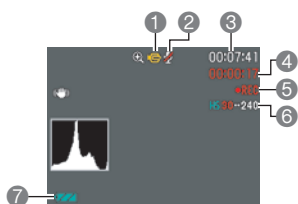

- 1 Режим записи (стр. 55)
- 2 Аудиозапись отключена (стр. 58)
- 3 Оставшийся объем памяти для видеозаписи (стр. 55)
- 4 Время записи видео (стр. 55)
- 5 Выполняется запись видео (стр. 55)
- 6 Качество видео (Видео FHD/STD) (стр. 55, 58)/Скорость записи (высокоскоростное видео) (стр. 58)
- 7 Индикатор заряда батареи (стр. 21)

■ Просмотр фотоснимков

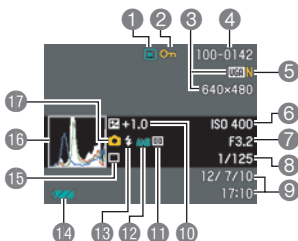

- 1 Тип файла
- 2 Индикатор защиты (стр. 120)
- 3 Разрешение фотоснимка (стр. 38)
- 4 Имя папки/имя файла (стр. 152)
- 5 Качество фотоснимка (стр. 98)
- 6 Чувствительность ISO (стр. 41)
- 7 Значение диафрагмы
- 8 Выдержка
- 9 Дата/время (стр. 159)
- 10 Компенсация экспозиции (стр. 43)
- 11 Режим экспомера (стр. 99)
- 12 Настройка баланса белого (стр. 118)
- 13 Вспышка (стр. 44)
- 14 Индикатор заряда батареи (стр. 21)
- 15 Режим Серийной съёмки (стр. 50)
- 16 Гистограмма (стр. 179)
- 17 Режим записи (стр. 28)

■ Воспроизведение видео



- 1 Нет доступных аудиоданных
- 2 Тип файла
- 3 Индикатор защиты (стр. 120)
- 4 Имя папки/имя файла (стр. 152)
- 5 Время записи видео (стр. 101)
- 6 Качество/Скорость видео (стр. 55, 58, 58)
- 7 YouTube (стр. 62)
- 8 Дата/время (стр. 159)
- 9 Индикатор заряда батареи (стр. 21)

■ Просмотр снимка CC

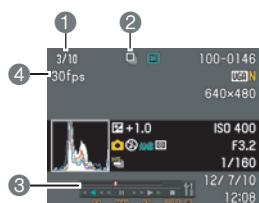



- 1 Номер текущего снимка/количество снимков в группе (стр. 103)
- 2 Пиктограмма группы CC (стр. 103)
- 3 Инструкции по воспроизведению (стр. 103)
- 4 Скорость CC (стр. 103)

Включение и выключение информации дисплея (Инфо)

Каждое нажатие кнопки [▲] (DISP) циклично переключает настройки дисплея или скрывает экранную информацию и панель управления. Отдельные настройки можно регулировать в режиме записи и режиме просмотра.

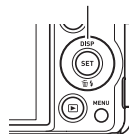
[▲] (DISP)



<p>Информация включена, панель управления включена</p>	<p>Отображение информации о настройках и панели управления.</p>
<p>Информация включена, панель управления включена, гистограмма включена</p>	<p>Отображение информации о настройках, панели управления и гистограммы (стр. 179) в левой части дисплея. Также отображается оставшееся время видеозаписи и пиктограмма качества видеоизображения.</p> <div style="text-align: right;">  <p>Гистограмма</p> </div>
<p>Информация выключена, панель управления выключена</p>	<p>Удаление информации о настройках и панели управления.</p>

- Панель управления не отображается, а настройки информации на дисплее не могут быть изменены во время видеозаписи.

Что представляет собой цифровая камера?

Цифровая камера сохраняет изображения на карте памяти, позволяя неограниченно записывать и удалять их.

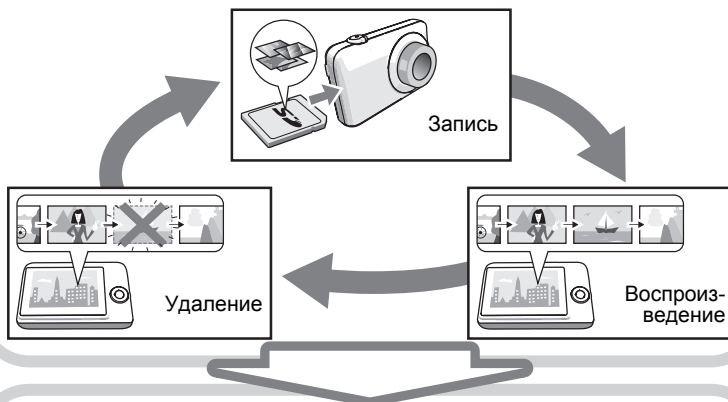

Вы можете использовать записанные изображения различными способами.

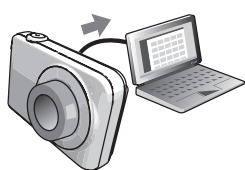

Сохранять их на компьютере.

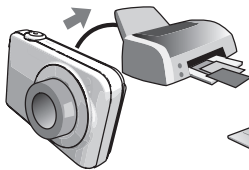

Распечатывать их.



Прикреплять изображения к электронным сообщениям.

Особенности камеры CASIO

Ваша камера CASIO оснащена мощным набором функций и свойств, упрощающим процесс записи цифровых изображений; к таким функциям относятся и шесть описанных ниже.



Размытый фон

Данная функция анализирует группу последовательных снимков, а затем размывает фон позади основного объекта. Это создаёт эффект реального выделения объекта на фоне, обычно получаемого при съёмке однообъективным зеркальным фотоаппаратом.

→ Дополнительная информация указана на стр. **68**.



Широкоф. снимок

С помощью этой функции создаётся несколько снимков, которые затем комбинируются для создания изображения с супер-широким углом съёмки, превышающим самый широкий угол съёмки данного объектива. Конвертированные в 35-мм эквивалент, фокусные расстояния, доступные для этой функции, позволяют выполнять съёмку с примерным углом обзора в 17 мм и 21 мм.

→ Дополнительная информация указана на стр. **69**.



HDR худож. / HDR худож. видео

Функция «HDR худож.» позволяет скомпоновать несколько снимков, выполненных с различной настройкой экспозиции, в одно окончательное изображение, а также выполнить высокоточный анализ снимка для создания финального художественного шедевра. HDR худож. также можно использовать для съёмки видео.

→ Дополнительная информация указана на стр. **74**.



Премиум авто

Выберите режим записи «Премиум авто», и камера автоматически определит, снимаете ли вы объект или пейзаж, а также другие условия съёмки. Функция «Премиум авто» обеспечивает более высокое качество изображения, чем стандартное Авто.

→ Дополнительная информация указана на стр. **28**.

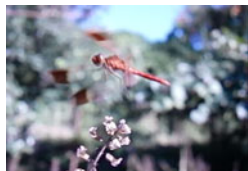

Высокоскоростное видео

Позволяет выполнять видеозапись на скорости 480 кадров в секунду. Такая съёмка позволяет чётко просматривать моменты, обычно невидимые глазу, в замедленном воспроизведении.

→ Дополнительная информация указана на стр. **58**.



Видеозапись в формате FHD

Вы можете выполнять высококачественную видеозапись в FHD.
(1920×1080 пикселей, 30 к/с)

1920×1080 пикселей

→ Дополнительная информация указана на стр. **58**.

Перед началом работы с камерой зарядите батарею.

Обратите внимание на то, что батарея новой камеры не заряжена. Для установки батареи в камере и начала зарядки выполните нижеописанную процедуру.

- Питание данной камеры осуществляется от перезаряжаемой литий-ионной батареи CASIO (NP-110). Не пытайтесь воспользоваться другим типом батареи.

Установка батареи

1. Откройте крышку батарейного отсека.

Переместите ползунок крышки батарейного отсека в сторону OPEN и откройте крышку в направлении, изображённом на иллюстрации стрелками.

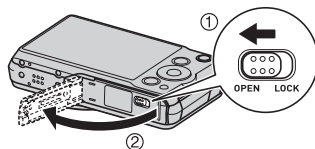

2. Установите батарею.

Повернув логотип EXILIM на батарее вверх (по направлению к дисплею монитора), удерживайте стопор рядом с батареей в направлении, указанном стрелкой, вставляя батарею в камеру. Нажимайте на батарею, пока стопор не будет надёжно удерживать её на месте.

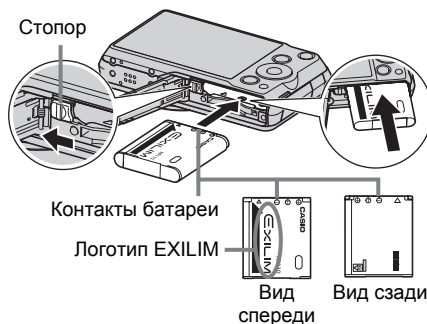

3. Закройте крышку батарейного отсека.

Закройте крышку батарейного отсека и переместите ползунок в сторону LOCK.

- Информация о замене батареи приведена на стр. 173.

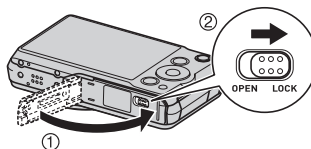

Зарядите батарею

Зарядку батареи можно выполнить одним из двух нижеописанных методов.

- Адаптер USB-AC
- USB-подключение к компьютеру

■ Зарядка с помощью адаптера USB-AC

1. Выключите камеру.

Убедитесь в том, что на экране монитора камеры отображается ничего не отображается. Если это не так, нажмите [ON/OFF] (Питание), чтобы выключить камеру.

[ON/OFF] (Питание)

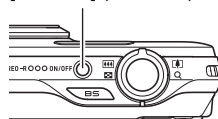

2. После подключения комплектного USB-кабеля к адаптеру USB-AC подключите шнур питания к сетевой розетке.

USB-кабель (поставляется с камерой)

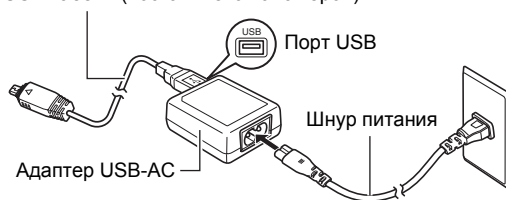

3. Подключите USB-кабель к камере.

Задний индикатор должен постоянно гореть красным, указывая на начало зарядки.

Задний индикатор погаснет, как только процесс зарядки завершится.

Полностью разряженная батарея заряжается примерно за 190 минут.

- Длительное неиспользование батареи или экстремальная окружающая температура могут привести к более длительной зарядке. Если зарядка занимает более шести часов, таймер автоматически остановит её, даже если батарея ещё не зарядилась. В таком случае задний индикатор начнёт мигать красным цветом. Длительное неиспользование батареи может стать причиной автоматического прерывания зарядки и миганию заднего индикатора красным цветом всего лишь через 45 минут. В любом случае следует отсоединить USB-кабель от камеры и снова подключить его для возобновления зарядки.
- Помните о том, что даже если соединитель вставлен до конца, металлическая часть соединителя останется видна, как показано на рисунке.

Крышка контактов

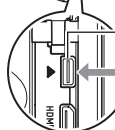
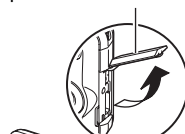

Адаптер USB-AC

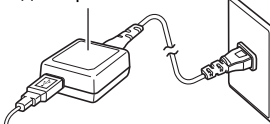

USB-кабель (поставляется с камерой)

Порт [USB/AV]

Малый соединитель

Убедившись в том, что пометка ► на камере соответствует расположению пометки ◀ на соединителе USB-кабеля, подключите кабель к камере.

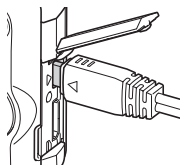

Работа заднего индикатора

Состояние индикатора	Описание
Горит красным	Зарядка
Мигает красным	Ненормальные температурные условия окружающей среды, неисправность или проблемы с адаптером USB-AC или батареей или прерывание зарядки таймером (стр. 172)
Выкл.	Зарядка завершена

Задний индикатор

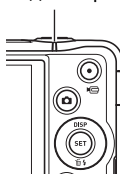

4. После завершения зарядки отключите USB-кабель от камеры, а затем выньте шнур питания из розетки.

■ Зарядка через USB-подключение к компьютеру

Установленная в камере батарея заряжается при непосредственном подключении камеры к компьютеру через кабель USB.

- В зависимости от настроек вашего компьютера, возможно, вы не сможете зарядить батарею камеры через USB-соединение. В этом случае рекомендуется использовать комплектный адаптер USB-AC.

☀ ВНИМАНИЕ!

- Если Вы впервые подключаете камеру к Вашему компьютеру при помощи USB кабеля, на экране может появиться сообщение об ошибке. В таком случае отсоедините USB кабель и подключите снова.

1. Нажмите [ON/OFF] (Питание), чтобы выключить камеру.

2. Подключите к включённому компьютеру камеру.

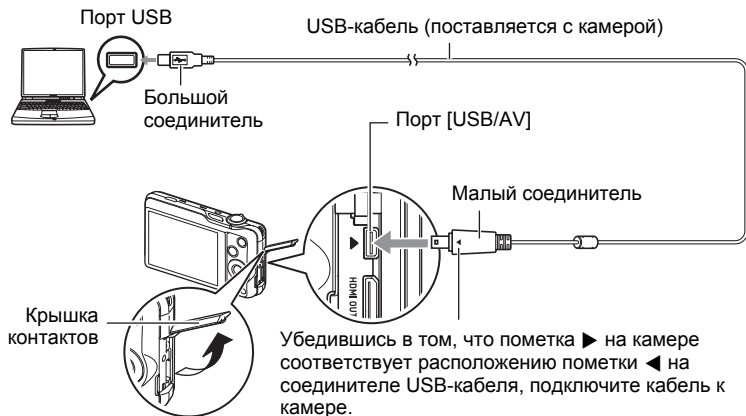

Задний индикатор камеры загорится красным. Через некоторое время камера включится автоматически, а задний индикатор загорится жёлтым цветом, указывая на начало зарядки. Задний индикатор загорится зелёным цветом, как только процесс зарядки завершится. При этом некоторые модели компьютеров или условия подключения могут стать причиной низкой подачи мощности. При низком уровне мощности питания зарядка начнётся без включения камеры. В таком случае задний индикатор загорится красным цветом. Задний индикатор погаснет. Как только процесс зарядки завершится.

- Долгое время неиспользовавшаяся батарея, некоторые типы компьютеров и условия подключения могут привести к увеличению времени зарядки до шести часов, что активирует таймер, автоматически прерывающий зарядку, даже если батарея заряжена не полностью. В таком случае отсоедините USB кабель и повторно активируйте зарядку. Для более быстрого завершения зарядки рекомендуется использовать комплектный адаптер USB-AC.
- Длительное неиспользование батареи может стать причиной автоматического прерывания зарядки и мигания заднего индикатора красным цветом или даже выключения всего лишь через 30-45 минут. В любом из этих случаев рекомендуется использовать комплектный адаптер USB-AC.
- Помните о том, что даже если соединитель вставлен до конца, металлическая часть соединителя останется видна, как показано на рисунке.

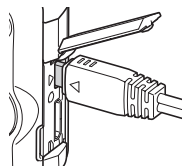

Работа заднего индикатора

Состояние индикатора	Описание
Горит янтарным	Зарядка
Горит красным	Зарядка в процессе (соединение с компьютером для передачи данных не поддерживается.)
Мигает красным/ Выкл.	Ненормальные температурные условия окружающей среды, проблемы с батареей или прерывание зарядки таймером (стр. 172)
Горит зелёным	Зарядка завершена или остановлена

Задний индикатор

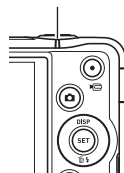

3. После завершения зарядки отключите USB-кабель от камеры, а затем и от компьютера.

ПРИМЕЧАНИЕ

- Зарядка продолжается при подключении камеры к USB-порту, даже если камера выключена. В этих условиях задний индикатор работает, как описано в разделе «Работа заднего индикатора» (стр. 18).

ВНИМАНИЕ!





- Зарядка не начинается, если подключённый компьютер находится в спящем режиме.
- Ошибка зарядки может возникнуть сразу после начала процесса зарядки или через некоторое время после этого. В случае ошибки зарядки задний индикатор мигает красным цветом.
- При низком уровне мощности питания, обусловленном моделью компьютера или условиями подключения, зарядка начнётся без включения камеры. Включение камеры в таком случае остановит зарядку и начнёт обмен данными по USB-соединению между камерой и компьютером. Задний индикатор камеры в этот момент загорится зелёным светом.

Прочие меры предосторожности в процессе зарядки

- Благодаря двум описанным выше методам зарядки батареей камеры (NP-110) можно заряжать, не вынимая её из камеры. Батареей также можно заряжать с помощью дополнительного зарядного устройства (BC-110L). Никогда не используйте другие типы зарядных устройств. Использование другого зарядного устройства может привести к непредвиденной ситуации.
- Тёплая после недавнего использования батарея может не зарядиться полностью. Перед зарядкой дайте батарее остыть.
- Батарея слегка разряжается, даже если она не используется в камере. Поэтому рекомендуется заряжать батарею непосредственно перед использованием.
- Зарядка батареи камеры может создавать помехи приёму теле- и радиосигналов. В этом случае следует вставить адаптер USB-AC в розетку, расположенную подальше от телевизора или радио.
- Реальное время зарядки зависит от степени заряда батареи и условий зарядки.
- Не используйте адаптер USB-AC с любым другим устройством.

Проверка уровня заряда батареи

По мере потребления заряда батареи индикатор уровня заряда на экране указывает уровень заряда согласно указанным ниже рисункам.

Оставшийся уровень заряда	Высокий ←————→ Низкий
Индикатор заряда батареи	 →  →  → 
Цвет индикатора	Голубой → Жёлтый → Красный → Красный

 указывает на низкий уровень заряда батареи. Как можно быстрее зарядите батарею.

При отображении  запись невозможна. Немедленно зарядите батарею.

- Уровень заряда, отображаемый индикатором, может изменяться в случае переключения между режимами записи и просмотра.
- Неиспользование камеры в течение примерно 30 дней с разряженной батареей приведёт к обнулению даты и времени. При следующем включении камеры после восстановления подачи питания появится сообщение, требующее настроить время и дату. В этом случае настройте время и дату (стр. 159).
- Информация о сроке службы батарей и количестве снимков указана на стр. 193.

Советы по экономии энергии батареи

- Если для съёмки вам не нужна вспышка, выбирайте  (Вспышка выключена) в настройках вспышки (стр. 44).
- Активируйте функции «Автовыкл.» и Режим «сна», таким образом вы снизите расход заряда аккумулятора в том случае, если забудете выключить камеру (стр. 160, 161).
- Выберите «Выкл.» для «Непрерывный АФ» (стр. 94).
- Избегайте выполнения излишних операций масштабирования.

Настройка основных настроек при первом включении камеры

После первой установки батареи в камеру на экране отобразится настройка языка дисплея, даты и времени. Неправильная настройка даты и времени приведёт к тому, что изображения будут записываться с несоответствующими датой и временем.



ВНИМАНИЕ!

- Экран для выбора языка не появится в шаге 2 нижеописанной процедуры, если вы приобрели камеру, ориентированную на рынок Японии. В этом случае, чтобы изменить язык интерфейса с японского, выполните процедуру, которая описана в разделе «Настройка языка интерфейса (Language)» (стр. 160). Обратите внимание на то, что версия данного руководства по эксплуатации в выбранном вами языке может не входить в комплект камеры, которая ориентирована на рынок Японии.
- Модели камер, продаваемые в некоторых регионах, могут не поддерживать функцию выбора языка.

1. Нажмите [ON/OFF] (Питание), чтобы включить камеру.

2. Воспользуйтесь кнопками [▲], [▼], [◀] и [▶], чтобы выбрать соответствующий язык, а затем нажмите [SET].

3. Воспользуйтесь кнопками [▲] и [▼], чтобы выбрать формат даты, а затем нажмите [SET].

Пример: 10 июля, 2012 г.
год/мес/день → 12/7/10
день/мес/год → 10/7/12
мес/день/год → 7/10/12

4. Установите дату и время.

Воспользуйтесь кнопками [◀] и [▶], чтобы выбрать настройку, которую Вы хотите изменить, и измените её с помощью кнопок [▲] и [▼]. Для того чтобы переключиться между 12-часовым и 24-часовым форматом времени, нажмите [●] (Видео).

[ON/OFF] (Питание)

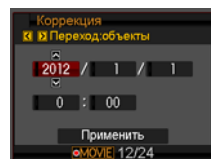
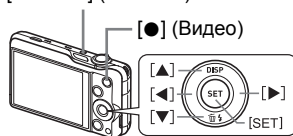

5. После установки даты и времени воспользуйтесь кнопками [◀] и [▶], чтобы выбрать «Применить», а затем нажмите [SET].

В случае возникновения ошибки во время настройки языка отображения, даты или времени с помощью вышеописанной процедуры, ознакомьтесь с инструкциями по исправлению настроек, указанными на следующих страницах.

- Язык интерфейса: стр. 160
- Дата и время: стр. 159

ПРИМЕЧАНИЕ

- Каждая страна устанавливает местную временную компенсацию и использование летнего времени, поэтому эти настройки могут изменяться.
- Удаление батареи из камеры сразу же после первой настройки даты и времени может привести к сбросу настроек на заводские установленные по умолчанию значения. Не вынимайте батарею в течение минимум 24 ч после изменения настроек.

Подготовка карты памяти

Несмотря на то что в камере имеется встроенная память, которую можно использовать для сохранения изображений и видео, Вы можете захотеть приобрести дополнительную карту памяти с целью увеличения объема памяти. Камера поставляется без карты памяти. Изображения, записанные на камеру со вставленной картой памяти, сохраняются на карту. Изображения, записанные на камеру без карты памяти, сохраняются во встроенную память.

- Информация об объеме карты памяти приведена на стр. 188.

Поддерживаемые карты памяти

- Карта памяти SD (до 2 Гб)
- Карта памяти SDHC (2 Гб – 32 Гб)
- Карта памяти SDXC (32 Гб – 2 Тб)



Используйте одну из вышеуказанных карт памяти.

- С августа 2011 г. поддерживаются нижеуказанные типы карт памяти.
- Указанные ёмкости карт памяти являются стандартными значениями.
- Используйте только карты памяти SD, которые соответствуют стандартам ассоциации SD карт (SD Card Association).
- Данная модель не поддерживает использование карты Eye-Fi.

■ Меры предосторожности при работе с картой памяти

Некоторые типы карт могут замедлять скорость обработки и даже препятствовать правильному сохранению высококачественных видеороликов. Также некоторые типы карт памяти замедляют передачу данных и увеличивают время записи видеоданных, что может привести к снижению частоты кадров. Индикатор **REC** на дисплее монитора становится жёлтым, указывая на потерю кадров. Во избежание подобных проблем рекомендуется использовать супервысокоскоростную карту памяти SD (Ultra High-Speed Type SD). Обратите внимание на то, что CASIO не гарантирует нормальное функционирование какой-либо из карт памяти Ultra High-Speed Type SD с данной камерой.

Установка карты памяти

1. Нажмите [ON/OFF] (Питание), чтобы выключить камеру, и откройте крышку батарейного отсека.

Переместите ползунок крышки батарейного отсека в сторону OPEN и откройте крышку в направлении, изображённом на иллюстрации стрелками.

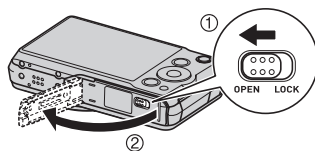

2. Вставьте карту памяти.

Повернув карту памяти лицевой стороной вверх (по направлению к экрану камеры), до конца вставьте её в слот для карты до характерного щелчка.

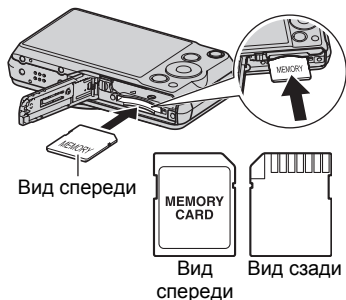

3. Закройте крышку батарейного отсека.

Закройте крышку батарейного отсека и переместите ползунок в сторону LOCK.

- Информация о замене карты памяти приведена на стр. 174.

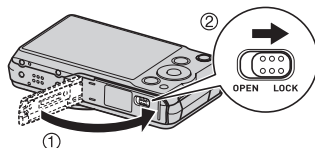

★ ВНИМАНИЕ!

- Никогда не вставляйте в слот для карты никакие другие предметы, кроме поддерживаемых карт памяти (стр. 23).
- В случае попадания воды или посторонних предметов в слот для карты памяти немедленно выключите камеру, выньте батарею и обратитесь к продавцу или в ближайший официальный сервисный центр CASIO.

Форматирование (инициализация) новой карты памяти

Перед первым использованием карты памяти её необходимо отформатировать.



ВНИМАНИЕ!

- Форматирование карты памяти с уже записанными на ней снимками или другими файлами удалит всё её содержимое. Обычно Вам не придётся снова форматировать карту памяти. Однако в случае замедления процесса сохранения данных на карту или других необычных ситуаций, отформатируйте карту ещё раз.
- Для форматирования карты обязательно используйте камеру. Форматирование карты на компьютере и её последующее использование в камере может замедлять обработку данных камерой. В случае использования карт памяти SD, SDHC или SDXC форматирование на компьютере может стать причиной несоответствия формату SD, что вызовет проблемы с совместимостью, эксплуатацией и т.д.

1. Включите камеру и нажмите [MENU].

2. На вкладке «Настройки» выберите «Форматировать» и нажмите [▶].

3. Воспользуйтесь кнопками [▲] и [▼], чтобы выбрать «Форматировать», а затем нажмите [SET].

Включение и выключение камеры

Включение питания

Включение питания и переход в режим записи	Нажмите [ON/OFF] (Питание) или [📷] (Запись). <ul style="list-style-type: none">Задний индикатор ненадолго загорится зелёным, а объектив выдвинется из камеры (стр. 28).
Включение питания и переход в режим просмотра	Нажмите [▶] (Просмотр). <ul style="list-style-type: none">Задний индикатор ненадолго загорится зелёным, а на экране монитора появится изображение, сохранённое на данный момент в памяти (стр. 32).

- Убедитесь в том, что ничто не препятствует и не ограничивает выдвижение объектива. Препятствуя выдвижению объектива рукой, Вы можете повредить камеру.
- Нажатие [▶] (Просмотр) в режиме записи переключает камеру в режим просмотра. Объектив выдвигается примерно через 10 сек после переключения режимов.
- Функция Режим «сна» или «Автовыкл.» (стр. 160, 161) автоматически отключает питание, если Вы не выполняете какие-либо действия в течение установленного периода времени.

[ON/OFF] (Питание)

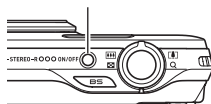

Задний индикатор

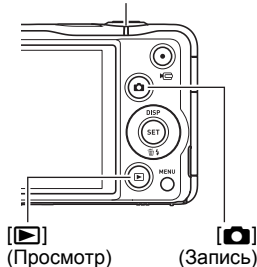

Выключение камеры

Нажмите [ON/OFF] (Питание).

- Вы можете настроить камеру таким образом, чтобы питание не отключалось при нажатии [📷] (Запись) или [▶] (Просмотр). Вы также можете настроить камеру таким образом, чтобы она отключалась при нажатии [📷] (Запись) или [▶] (Просмотр) (стр. 161).

Как правильно держать камеру

Снимаемые изображения получатся нечёткими, если Вы сдвинете камеру при нажатии кнопки спуска затвора.

Нажимая кнопку спуска затвора, обязательно держите камеру, как показано на рисунке; удерживайте её неподвижно, крепко прижимая руки к корпусу камеры в процессе съёмки.

Удерживая камеру неподвижно, осторожно нажмите кнопку спуска затвора и старайтесь избегать любых движений при отпускании кнопки и в течение нескольких секунд после этого. Это особенно важно при недостаточном освещении, которое приводит к увеличению выдержки.

Горизонтально



Вертикально



Держите камеру так, чтобы вспышка находилась над объективом.

ПРИМЕЧАНИЕ

- Для защиты камеры от случайного падения и повреждения рекомендуется прикрепить и использовать дополнительный запястный ремешок или достаточно крепкий запястный ремешок, имеющийся в открытой продаже.

Обязательно надевайте ремешок вокруг пальцев или запястья при работе с камерой.

- Убедитесь в том, что вы не закрываете пальцами или ремешком камеры ни одну из обозначенных на рисунке областей.
- Никогда не обкручивайте камеру ремешком.

Если настройка «Автоповорот» включена, во время съёмки камера автоматически определяет, держат ли её в вертикальном или в горизонтальном положении. При отображении снимка, отснятого в вертикальном положении камеры, изображение автоматически поворачивается на экране монитора на 90 градусов (стр. 155).



Прикрепите ремешок здесь.





ВНИМАНИЕ!

- Убедитесь в том, что пальцы не закрывают вспышку и не расположены слишком близко от нее. Такое положение пальцев может привести к появлению нежелательных теней при использовании вспышки.



Выбор автоматического режима записи

В зависимости от условий съёмки вы можете выбрать один из двух режимов записи (Авто или Премиум авто).

 Авто	Это стандартный автоматический режим записи.
 Премиум авто	В режиме записи «Премиум авто» камера автоматически определяет, снимаете ли вы объект или пейзаж, а также другие условия съёмки. Запись в режиме «Премиум авто» обеспечивает более высокое качество изображения, чем стандартное «Авто». <ul style="list-style-type: none"> • Этот режим требует большей мощности (и быстрее разряжает батарею), чем режим «Авто».

1. Нажмите [ON] (Запись), чтобы включить камеру.

Камера перейдёт в режим записи.

2. Для выбора записи в режиме «Авто» выберите [AUTO].

Каждое нажатие кнопки [AUTO] переключает режим между «Авто» (📷) и «Премиум авто» (📷).

Пиктограмма режима записи «Авто»

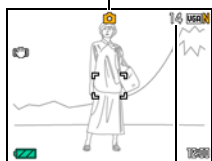

Оставшийся объём памяти для записи фотоснимков (стр. 188)



1. Наведите камеру на снимаемый объект.

Если вы используете режим «Премиум авто», в правом нижнем углу дисплея отобразится текст с описанием типа съёмки, определённого камерой.

- При желании Вы можете увеличить изображение.



Контроллер
увеличения



Широкоуг.



Телефото

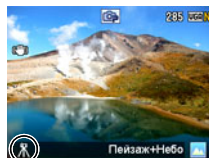

Данный значок появляется, когда камера определяет, что она установлена на штативе.

2. Нажмите кнопку спуска затвора до половины, чтобы сфокусироваться на изображении.

По завершении фокусировки камера издаст звуковой сигнал, задний индикатор загорится зелёным цветом, и фокусная рамка станет зелёной.

Задний
индикатор

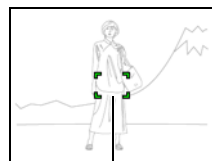

Фокусная рамка

Нажатие до половины

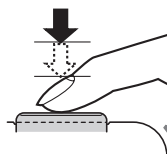

Слегка нажмите кнопку до её остановки.

Сигнал, сигнал
(изображение в фокусе.)

При нажатии кнопки спуска затвора до половины камера автоматически регулирует экспозицию и фокусируется на объекте, на который она направлена. Освоение необходимой силы нажатия кнопки спуска затвора до половины и полностью является важным навыком, позволяющим создавать хорошие изображения.

3. Продолжая ровно удерживать камеру, нажмите кнопку спуска затвора до упора вниз.

В результате будет сделан снимок.

Полное нажатие

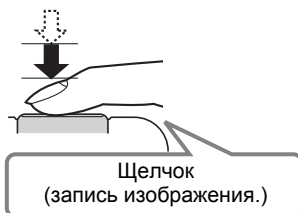

Видеозапись

Нажмите [●] (Видео), чтобы начать видеозапись. Нажмите [●] (Видео), чтобы остановить видеозапись. Подробная информация приведена на следующих страницах.

Стандартное видео (STD видео): стр. 55

Видео высокой чёткости (FHD видео): стр. 58

Высокоскоростное видео (HS видео): стр. 58

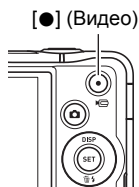

Запись красивых портретов (функция Гламур)

Функция Гламур в «Премиум авто» сглаживает текстуру кожи объекта и смягчает тени на лице, возникающие в резком солнечном свете, таким образом уславнивая портрет. Существует три разных настройки функции Кач-во Гламур: выкл., стандарт и высокий.

1. Перейдите в режим «Премиум авто» (стр. 28).

2. Нажмите [SET].

3. Воспользуйтесь кнопками [▲] и [▼], чтобы выбрать третью снизу опцию панели управления (Кач-во Гламур).

4. Воспользуйтесь кнопками [◀] и [▶], чтобы выбрать желаемую настройку «Кач-во Гламур», а затем нажмите [SET].

- Существует три доступные настройки: «выкл.», «стандарт» и «высокий».

5. Выполните съёмку изображения.

■ Если камера не фокусируется на изображении...

Если фокусная рамка остаётся красной, а задний индикатор мигает зелёным цветом, это значит, что камера не сфокусировалась на изображении (объект находится слишком близко и т.д.). Ещё раз направьте камеру на объект и попытайтесь сфокусироваться на изображении.

■ Съёмка в режиме «Авто»

Если объект находится не в центре рамки...

«Фиксация фокусировки» (стр. 89) название метода, который можно использовать для съёмки изображений, объект которых находится не в фокусной рамке и не в центре экрана.

Отслеживание движения движущегося объекта

Нажмите на кнопке спуска затвора до половины для отслеживания и автоматической фокусировки на движущемся объекте. См. раздел «AF Следящий» (стр. 92) для получения подробной информации.

■ Съёмка в режиме «Премиум авто»

- Кроме выдержки, диафрагмы и чувствительности ISO камера автоматически выполняет последующие действия в соответствии с условиями съёмки в режиме «Премиум авто».
 - Автофокусировка обычно выполняется до полунажатия кнопки спуска затвора.
 - Интеллектуальный АФ (стр. 92)
 - Распознавание лица (стр. 93)
- Съёмка в режиме «Премиум авто» может вызвать вибрацию и шум от работы объектива. Это не свидетельствует о неисправности.
- В некоторых случаях «Премиум авто» может интерпретировать условия съёмки некорректно. В таком случае снимайте в стандартном режиме «Авто».

Просмотр снимков

Для просмотра снимков на дисплее камеры выполните следующие действия.

- Информация о воспроизведении видео приведена на стр. 101.
- Информация о снимках, создаваемых с помощью функции серийной съёмки (СС), приведена на стр. 103.

1. Для того чтобы войти в режим просмотра, нажмите [▶] (Просмотр).

- В результате отобразится один из снимков, сохранённых в памяти.
- Также отобразится информация об отображаемом снимке (стр. 11).
- Вы также можете скрыть информацию, отобразив только сам снимок (стр. 12).
- Вы можете увеличить изображение, переместив контроллер увеличения по направлению к [▲] (стр. 108). Если Вы снимаете очень важный для Вас кадр, рекомендуется увеличить изображение и проверить всё необходимое сразу после его записи.

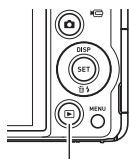

[▶] (Просмотр)



2. Для перехода от одного изображения к другому воспользуйтесь кнопками [◀] и [▶].

- Удерживание нажатой любой из этих кнопок позволит просмотреть изображения в быстром режиме.



ПРИМЕЧАНИЕ

- Нажатие кнопки спуска затвора до половины в режиме просмотра или в процессе отображения экрана меню переключает камеру непосредственно в режим записи.

Удаление снимков и видео

В случае заполнения памяти вы можете удалять ненужные снимки и видео, чтобы освободить память для записи следующих снимков.



ВНИМАНИЕ!

- Помните о том, что операцию удаления файла (снимка) нельзя отменить.
- Информация о снимках, создаваемых с помощью функции серийной съемки (СС), приведена на стр. 104.

Удаление отдельного файла

1. Нажмите [▶] (Просмотр), для того чтобы войти в режим просмотра, а затем нажмите [▼] (🗑️).

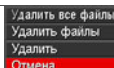



2. Для перехода от одного файла к другому при поиске необходимого файла воспользуйтесь кнопками [◀] и [▶].

3. Воспользуйтесь кнопками [▲] и [▼], чтобы выбрать «Удалить», а затем нажмите [SET].

- Повторите действия, описанные в пунктах 2 и 3, чтобы удалить другие файлы.
- Для того чтобы выйти из функции удаления, нажмите [MENU].
- Если при выполнении вышеописанной процедуры отображается группа СС (стр. 103), все снимки группы СС, которая отображается в данный момент, будут удалены.

Удаление конкретных файлов

1. Нажмите [▶] (Просмотр), для того чтобы войти в режим просмотра, а затем нажмите [▼] ().
2. Воспользуйтесь кнопками [▲] и [▼], чтобы выбрать «Удалить файлы», а затем нажмите [SET].
 - В результате отобразится окно выбора файлов.
3. Воспользуйтесь кнопками [▲], [▼], [◀] и [▶], чтобы переместить границу выбора к файлу, который хотите удалить, а затем нажмите [SET].
 - В результате будет установлена галочка в поле выбранного в данный момент файла.
 - Вы можете увеличить выбранное изображение, удалив его перемещением контроллера увеличения по направлению к [▲] ().
4. При желании повторите шаг 3 для выбора других файлов. По окончании выбора файлов нажмите [MENU].
5. Воспользуйтесь кнопками [▲] и [▼], чтобы выбрать «Да», а затем нажмите [SET].
 - В результате выбранные файлы будут удалены.
 - Для отмена операции удаления выберите «Нет» в шаге 5 и нажмите [SET].

Удаление всех файлов

1. Нажмите [▶] (Просмотр), для того чтобы войти в режим просмотра, а затем нажмите [▼] ().
2. Воспользуйтесь кнопками [▲] и [▼], чтобы выбрать «Удалить все файлы», а затем нажмите [SET].
3. Воспользуйтесь кнопками [▲] и [▼], чтобы выбрать «Да», а затем нажмите [SET], чтобы удалить все файлы.
В результате отобразится сообщение «Нет файлов.».

Эксплуатация

- Никогда не открывайте крышку батарейного отсека, если задний индикатор мигает зелёным цветом. Такие действия могут привести к некорректному сохранению только что отснятого снимка, повреждению других сохранённых в памяти снимков, неисправности самой камеры и т.д.
- В случае попадания нежелательного света в объектив, затените объектив рукой.

Дисплей монитора при съёмке снимков

- Степень яркости объекта может вызвать медленную реакцию дисплея монитора и создать цифровые помехи на снимке, отображаемом на дисплее.
- Отображаемое на дисплее изображение предназначено для проверки композиции. Конечный снимок будет записан в качестве, установленном в настройках качества снимка (стр. 98).

Съёмка в помещении при свете лампы дневного света

- Мерцание флуоресцентного света может повлиять на яркость или цвет снимка.

Прочие меры предосторожности

- Чем больше выдержка, тем больше шанс появления на изображении заметного шума. По этой причине камера автоматически выполняет шумоподавление при большом значении выдержки. Процесс шумоподавления является причиной увеличения времени записи изображений при большой выдержке. Значение выдержки, при которой выполняется шумоподавление, зависит от настройки камеры и условий съёмки.
- Процесс шумоподавления выполняется при установке чувствительности ISO на повышенное значение. Это может увеличить время подготовки камеры к съёмке после нажатия кнопки спуска затвора. В это время не выполняйте никаких действий с камерой.
- Применяемый в данной камере элемент воспроизведения изображения может стать причиной искажённого отображения на снимках слишком быстро движущихся объектов.

Ограничения функции автофокус

- Любое из нижеуказанных условий может помешать сфокусироваться на изображении надлежащим образом.
 - Стена однородного цвета или другой низкоконтрастный объект
 - Сильно подсвеченный сзади объект
 - Очень яркий объект
 - Жалюзи и другие предметы с повторяющимся горизонтальным рисунком
 - Расположение множества предметов на различном расстоянии от камеры
 - Расположение объекта в тёмном месте
 - Объект съёмки находится слишком далеко для освещения его подсветкой фокуса
 - Движение камеры во время съёмки
 - Быстро движущийся объект
 - Предметы за пределами зоны фокусировки камеры
- Если Вы не можете достичь необходимого уровня фокусировки, попробуйте воспользоваться фиксацией фокусировки (стр. 89) или ручным фокусом (стр. 87).

Использование панели управления

Панель управления используется для настройки функций камеры.

[▲] [▼] [◀] [▶]

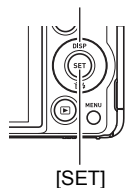

1. В режиме записи, нажмите [SET].

2. Воспользуйтесь кнопками [▲] и [▼], чтобы выбрать настройку, которую Вы хотите изменить.

С помощью кнопки производится выбор пиктограмм на панели управления.*1

- ① Разрешение/Качество снимков*2 (стр. 38, 98)
- ② Чувствительность ISO (стр. 41)
- ③ Настройка баланса белого (стр. 42)
- ④ Экспосдвиг (стр. 43)
- ⑤ Не отображается в данном режиме
- ⑥ Не отображается в данном режиме
- ⑦ Не отображается в данном режиме
- ⑧ Вспышка (стр. 44)
- ⑨ Дата/время (стр. 45)

*1 Пункты отображаются на панели управления в зависимости от режима записи.

*2 Качество изображения нельзя изменить с помощью панели управления.

Панель управления

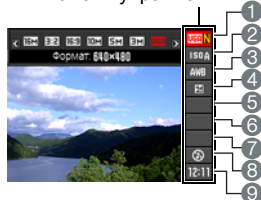

3. Для того чтобы изменить настройки, воспользуйтесь кнопками [◀] и [▶].

4. Повторите действия, описанные в пунктах 2 и 3, чтобы изменить другую настройку.

5. После установки необходимых значений настроек нажмите [SET].

Все выполненные настройки будут применены, а Вы вернётесь в режим записи.

- Панель управления можно закрыть нажатием [AUTO].

ПРИМЕЧАНИЕ

- Для любой опции панели управления пиктограмма не отображается (стр. 10), если в качестве настройки опции выбрана её первоначальная настройка по умолчанию (сброс). Пиктограмма отобразится только в случае изменения настройки соответствующей опции панели управления. Ниже указаны первоначальные настройки по умолчанию опций панели управления.
 - Чувствительность ISO: AUTO
 - Баланс белого: Авт.бб
 - Экспоздвиг: ± 0
 - Вспышка: Автоматическая вспышка
- В экранном меню также можно выполнить и другие настройки, отличные от указанных выше (стр. 85).

Изменение разрешения (Размер)

■ Пиксели

Изображение цифровой камеры представляет собой набор мелких точек, называемых «пикселями». Чем больше пикселей в изображении, тем более детальным будет изображение. Тем не менее, обычно Вы можете работать с меньшим количеством пикселей при распечатке изображений (формата L) с помощью функции печати, прикреплении изображения к e-mail, при просмотре изображения на компьютере и т.д.

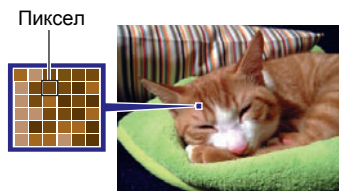

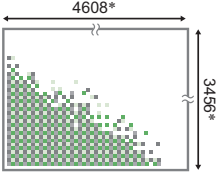
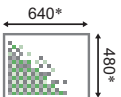

■ О разрешениях

Разрешение изображения указывает, сколько в нём содержится пикселей, и выражается в произведении горизонтальных×вертикальных пикселей.

Разрешение изображения: 16М (4608×3456) = примерно 16 миллионов пикселей		
Разрешение изображения: VGA (640×480) = примерно 300 000 пикселей		* Единица измерения: пиксели

Советы по выбору разрешения

Обратите внимание на то, что в больших изображениях содержится больше пикселей, поэтому они занимают больший объём памяти.

Большое количество пикселей	Больше деталей, занимают больший объём памяти. Лучше подходят для распечатки фотографий большого формата (например, формат постера).	
Малое количество пикселей	Меньше деталей, занимают меньший объём памяти. Лучше подходят для отправки снимков по e-mail и т.д.	

- Информация о разрешении изображения, его качестве и количестве изображений, которые можно сохранить в память, указана на стр. 188.
- Информация о разрешении видео указана на стр. 98.
- Информация об изменении уже отснятых снимков указана на стр. 123.

■ Выбор разрешения снимка

1. В режиме записи, нажмите [SET].

2. Воспользуйтесь кнопками [▲] и [▼], чтобы выбрать верхнюю опцию панели управления (Разрешение снимка).

3. Воспользуйтесь кнопками [◀] и [▶], чтобы выбрать разрешение, а затем нажмите [SET].

Разрешение (в пикселях)	Рекомендуемый размер печати и применение	Описание
16М (4608×3456)	Для печати плакатов	Хорошая детализация, повышенная чёткость даже для обрезанных из оригинала изображений (стр. 123)
3:2 (4608×3072)	Для печати плакатов	
16:9 (4608×2592)	HDTV	
10М (3648×2736)	Для печати плакатов	Хорошая детализация
5М (2560×1920)	Печать А4	
3М (2048×1536)	Печать 9×13 см	Лучше всего подходит для ситуаций, когда сохранение объёма памяти более важно, чем качество изображения.
VGA (640×480)	E-mail	Файлы изображений меньше по размеру, что лучше подходит для отправки снимков по e-mail. Хотя снимки в данном случае получаются более зернистые.

- Установленное производителем по умолчанию разрешение — 16М (16 миллионов пикселей).
- Выбор настройки «3:2» позволит записать снимки в формате 3:2, что соответствует стандартному формату печатной бумаги.
- Аббревиатура «HDTV» обозначает «High Definition Television». HDTV экран имеет формат 16:9, что делает его более широким, чем обычный формат 4:3 экранов предыдущих поколений телевизоров. Данная камера может записывать снимки, соответствующие формату экрана HDTV.
- Рекомендуемые здесь форматы бумаги следует рассматривать только в качестве рекомендаций (разрешение печати - 200 точек на дюйм).
- Доступные разрешения ограничены для некоторых функций (см. ниже).

**3:2,
16:9**

Эти разрешения невозможно выбрать при использовании некоторых сюжетов BEST SHOT*1. Выбор разрешений «3:2» или «16:9» одновременно с выбором одного из неподдерживаемых сюжетов BEST SHOT*1 приведёт к автоматическому изменению настройки разрешения на «16М».

*1 Скоростная серия, СС ребёнок, СС животное, СС спорт

Настройка чувствительности ISO (ISO)

Чувствительность ISO определяет чувствительность к свету.

1. В режиме записи, нажмите [SET].
2. Воспользуйтесь кнопками [▲] и [▼], чтобы выбрать вторую опцию панели управления сверху (Чувствительность ISO).
3. Воспользуйтесь кнопками [◀] и [▶], чтобы выбрать желаемую настройку, а затем нажмите [SET].









AUTO	Автоматически регулирует чувствительность в соответствии с текущими условиями		
ISO 80	Низкая чувствительность ↑ ↓ Высокая чувствительность	Большая выдержка	Меньше шумов
ISO 100		↑	↑
ISO 200		↓	↓
ISO 400		↑	↑
ISO 800		↓	↓
ISO 1600		↑	↑
ISO 3200		↓	↓
		Малая выдержка (Устанавливается для съёмки в условиях плохого освещения.)	Некоторая зернистость (повышенный цифровой шум)

- В случае выбора настройки «AUTO» стабилизатор корректирует только движение объекта (стр. 91).
- Выбор более высоких уровней чувствительности ISO является причиной появления цифрового шума на снимках.
- Поскольку более высокие значения чувствительности ISO приводят к появлению на снимках цифрового шума, камера выполняет фильтрацию шума. Из-за этого окончание записи после съёмки может занять относительно больше времени. Во время выполнения записи невозможно выполнять какие-либо функции с клавишами.

Настройка баланса белого (Баланс белого)

Вы можете настроить баланс белого в соответствии с источником света, доступным в месте выполнения съёмки, и избежать синеватого оттенка при съёмке на улице в пасмурную погоду или оттенка зелёного при съёмке при флуоресцентном освещении.

1. В режиме записи, нажмите [SET].
2. Воспользуйтесь кнопками [▲] и [▼], чтобы выбрать третью опцию панели управления (Баланс белого).
3. Воспользуйтесь кнопками [◀] и [▶], чтобы выбрать необходимые условия съёмки, а затем нажмите [SET].

 Авт.бб	Автоматически устанавливает баланс белого в настройках камеры
 Дневной баланс белого	Используется для съёмки на улице в ясный день
 Баланс белого в пасмурный день	Используется для съёмки на улице в пасмурный дождливый день, в тени и т.д.
 Баланс белого в затененном месте	Используется для съёмки в ясный день в тени деревьев или зданий
 Флуоресц.бел.	Используется для съёмки в белом освещении или белом дневном флуоресцентном освещении
 Флуоресц.днев.	Используется для съёмки в дневном флуоресцентном освещении
 Баланс белого при лампах накали.	Используется для съёмки в при освещении лампами накаливания
 Ручной бб	<p>Используется для ручной настройки камеры в соответствии с конкретным источником освещения.</p> <p>① Выберите « Ручной бб».</p> <p>② При тех же условиях, которые будут использоваться для съёмки, наведите камеру на чистый белый лист бумаги так, чтобы он заполнил весь дисплей монитора, и нажмите кнопку спуска затвора.</p> <p>③ Нажмите [SET].</p> <p>Настройка баланса белого сохранится даже после выключения камеры.</p>



- При выборе « Авт.бб» в качестве настройки баланса белого камера автоматически определяет белую точку объекта. Некоторые цвета объектов и свойства источников освещения могут вызывать проблемы при определении камерой белой точки, что делает невозможным настройку соответствующего баланса белого. В таком случае выберите настройку баланса белого, соответствующую условиям съёмки (Дневной баланс белого, Баланс белого в пасмурный день и т.д.).

Корректировка яркости снимка (Экспосдвиг)

Перед началом съёмки вы можете вручную отрегулировать экспозиционное число (значение EV) снимка.

- Диапазон компенсации экспозиции: от -2.0 EV до $+2.0$ EV
- Единица измерения: $1/3$ EV

1. В режиме записи, нажмите [SET].

2. Воспользуйтесь кнопками [▲] и [▼], чтобы выбрать четвёртую сверху опцию панели управления (Экспосдвиг).

3. Для того чтобы настроить значение компенсации экспозиции, воспользуйтесь кнопками [◀] и [▶].

[▶]: Увеличивает значение EV. Более высокое значение EV лучше всего подходит для съёмки объектов в светлых тонах и объектов, освещаемых сзади.

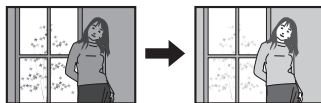

[◀]: Уменьшает значение EV. Более низкое значение EV лучше всего подходит для съёмки объектов в тёмных тонах и уличной съёмки в ясный день.



Для того чтобы отменить компенсацию экспозиции, установите значение параметра EV на 0.0.



Значение компенсации экспозиции

4. Нажмите [SET].

В результате будет применено значение компенсации экспозиции. Устанавливаемое вами значение компенсации экспозиции останется активным до его изменения или до выключения камеры (в результате чего такое значение сбрасывается на «0.0»).

ПРИМЕЧАНИЕ

- При выполнении съёмки в очень тёмных или очень ярких условиях Вы можете не добиться хорошего результата даже после регулировки компенсации экспозиции.

Пользование вспышкой (Вспышка)

1. В режиме записи, один раз нажмите [▼] (🗑️ ⚡).
2. Воспользуйтесь кнопками [◀] и [▶], чтобы выбрать желаемую настройку вспышки, а затем нажмите [SET].

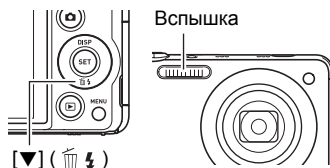

⚡ Автоматическая вспышка	Вспышка срабатывает автоматически в соответствии с настройкой экспозиции (степени освещённости и яркости снимка).
🗑️ ⚡ Вспышка выключена	Вспышка не срабатывает.
⚡ Вспышка включена	Вспышка срабатывает всегда. Данная настройка может использоваться для освещения объекта, обычно получающегося тёмным в дневном свете или при заднем освещении (синхронная вспышка дневного света).
👁️ Защита от «кр. глаз»	Вспышка срабатывает автоматически. Данный тип вспышки может использоваться для снижения красноты глаз объекта съёмки.

3. Нажмите кнопку спуска затвора, чтобы сделать снимок.

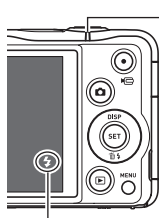

Задний индикатор

Во время зарядки вспышки мигает красным цветом, указывая на невозможность съёмки.

- Вы не сможете сделать следующий снимок со вспышкой, пока индикатор не перестанет мигать красным цветом, указывая на окончание зарядки.

⚡ указывает на срабатывание вспышки.

- Информация о диапазоне срабатывания вспышки указана на стр. 192.

ПРИМЕЧАНИЕ

- Следите за тем, чтобы не закрыть вспышку пальцами или ремешком.
- Желаемый эффект съёмки со вспышкой невозможен, если объект находится слишком далеко или слишком близко.
- Время зарядки вспышки (стр. 192) зависит от условий эксплуатации (уровня заряда батареи, окружающей температуры и т.д.).
- Отключение съёмки со вспышкой при выполнении съёмки в тусклом освещении приводит к увеличению выдержки, что может стать причиной съёмки размытого снимка в результате сдвига камеры. В такой ситуации закрепите камеру на штативе и т.д.
- При включённой функции защиты от «красных глаз» вспышка срабатывает автоматически, в соответствии с экспозицией. Вспышка не срабатывает в условиях яркого освещения.
- Присутствие солнечного света вне помещения, флуоресцентного освещения или других источников света может стать причиной получения снимков с неестественными цветами.
- Выберите  (Вспышка выключена) в настройке вспышки при съёмке в местах, где запрещена съёмка со вспышкой.

Защита от «красных глаз»

Использование вспышки ночью или в плохо освещённых помещениях может привести к появлению красных точек в глазах снимаемых людей. Такой эффект возникает в результате отражения света вспышки в сетчатке глаза. Если в качестве режима вспышки выбрана защита от «красных глаз», камера активирует предварительную вспышку, таким образом закрывая радужную оболочку глаз снимаемых людей, что снижает вероятность появления красных глаз.

В случае использования функции защиты от «красных глаз» обратите внимание на следующие моменты:

- Функция защиты от «красных глаз» не работает, если снимаемые люди не смотрят непосредственно в камеру (на вспышку).
- Функция защиты от «красных глаз» может не дать желаемого эффекта, если объект съёмки расположен слишком далеко от камеры.

Изменение стиля даты/времени панели управления

1. В режиме записи, нажмите [SET].

2. Воспользуйтесь кнопками [▲] и [▼], чтобы выбрать нижнюю опцию панели управления (Дата/время).

Для того чтобы выбрать дату и время, можно воспользоваться кнопками [◀] и [▶].

ПРИМЕЧАНИЕ

- Можно выбрать один из двух форматов отображения даты (стр. 159): месяц/день или день/месяц.
- Время отображается в 24-часовом формате.

Съёмка с увеличением

Ваша камера оснащена различными типами зумов: оптический зум, HD зум, зум CP, мульти зум и цифровой зум. Максимальный коэффициент увеличения зависит от настройки разрешения и включения/выключения цифрового зума.

Оптический зум	Изменяет фокусное расстояние объектива.
HD зум	Повышает возможности увеличения, обрезая часть оригинального изображения и увеличивая его.
Зум CP	Применяет технологию суперразрешения для подавления ухудшения снимка (стр. 48).
Мульти зум CP	Снимает ряд снимков в режиме высокоскоростной СС, которые затем комбинируются в финальный снимок со снижением качества снимка для всего количества изображений, большего по сравнению с Зумом CP. (Мульти зум CP активируется выбором сюжета HS BEST SHOT «Мульти зум CP».) (стр. 76)
Цифровой зум	Цифровым способом обрабатывает центр снимка, увеличивая его.

1. В режиме записи установите контроллер увеличения на увеличение.



 Широкоуг.



 Телефото

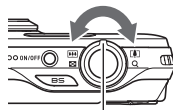

Контроллер увеличения

 (Широкоуг.): Уменьшает размер объекта и увеличивает диапазон съёмки.

 (Телефото): Увеличивает объект и сужает диапазон съёмки.

2. Нажмите кнопку спуска затвора, чтобы сделать снимок.

ПРИМЕЧАНИЕ

- Для уменьшения размытости снимка в результате движения камеры при съёмке в режиме телефото рекомендуется использовать штатив.
- Увеличение масштаба изображения изменяет диафрагму объектива.
- Кроме высокоскоростной видеоперации зума поддерживаются при выполнении видеозаписи. Во время высокоскоростной видеозаписи операции зума отключены. Для того чтобы воспользоваться оптическим зумом, для начала записи выполните операцию зуммирования перед нажатием  (Видео).
- Операции зума не поддерживаются во время выполнения снимка в режиме Боковой панорамы. Настройка зума фиксируется как полная широкоугольная.
- Операции зума не поддерживаются во время выполнения снимка в режиме Широкого снимка. Настройка зума фиксируется как полная широкоугольная.

Пояснения к панели зума

Во время увеличения панель зума на дисплее отобразит на экране монитора текущую настройку увеличения.

Диапазон подавления ухудшения снимка.
(оптич. зум, HD зум, Зум CP, Мульти зум CP)

Диапазон ухудшения снимка
(цифровой зум)

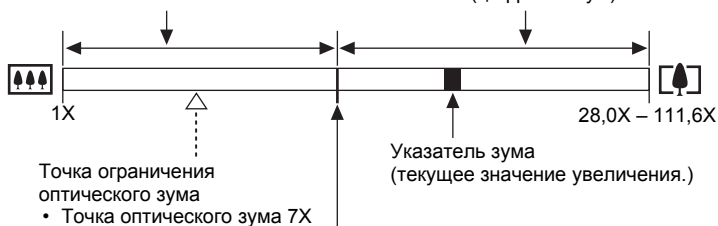



Точка, от которой изображение ухудшается.

- Расположение данной точки зависит от разрешения, настройки «Зум (CP)» и от того, активирован ли Мульти зум CP.

Настройка Зум (CP)	Точка, от которой изображение ухудшается.
Выкл.	7,0X – 50,4X
Единый (Зум CP)	10,5X – 75,5X
Мульти зум CP (сюжет HS BEST SHOT)	14,0X – 100,6X

■ Пиктограмма зума

Отображение пиктограммы зума на экране монитора зависит от коэффициента увеличения.

Оптический зум	Не отображается
HD зум	Не отображается
Зум CP	 (Белый)
Мульти зум CP	 (Оранжевый)
Цифровой зум	

■ Коэффициент увеличения

Коэффициент цифрового зума зависит от разрешения (стр. 38), настройки зума супер-разрешения и от того, выбрана ли настройка сюжета BEST SHOT «Мульти зум CP» (стр. 76).

Мульти зум CP активируется выбором сюжета BEST SHOT «Мульти зум CP».

Разрешение	Максимальный коэффициент увеличения, при котором ухудшение изображение можно подавить			Общий максимальный коэффициент увеличения		
	Зум (CP): Выкл.	Зум (CP): Единый	Мульти зум CP	Зум (CP): Выкл.	Зум (CP): Единый	Мульти зум CP
16M	7,0X	10,5X	14,0X	28,0X	28,0X	28,0X
3:2	7,0X	10,5X	14,0X	28,0X	28,0X	28,0X
16:9	7,0X	10,5X	14,0X	28,0X	28,0X	28,0X
10M	8,8X	13,2X	17,7X	35,4X	35,4X	35,4X
5M	12,6X	18,9X	25,2X	50,4X	50,4X	50,4X
3M	15,8X	23,6X	31,5X	62,9X	62,9X	62,9X
VGA	50,4X	75,5X	100,6X	111,6X	111,6X	111,6X

Зуммирование с суперразрешением (Зум (СР))

Существует два типа зума супер-разрешения: Зум СР и Мульти зум СР. Зум СР использует суперразрешение для расширения диапазона зуммирования, в котором допускается минимизация ухудшения качества снимка. Мульти зум СР снимает серию снимков в режиме скоростной серии, которые затем комбинируются в финальный снимок со снижением ухудшения качества снимка для всего количества изображений, большего по сравнению с Зумом СР.

Информация о реальных диапазонах коэффициентов увеличения, для которых эффективен зум суперразрешения, указана на стр. 48.

Данная процедура описывает метод конфигурирования настроек зума СР.

Информация о Мульти зуме СР указана на стр. 76.

1. В режиме записи, нажмите [MENU].

2. Для того чтобы выбрать вкладку «Запись», воспользуйтесь кнопками [◀] и [▶].

3. Воспользуйтесь кнопками [▲] и [▼], чтобы выбрать «Зум (СР)», а затем нажмите [▶].

4. Воспользуйтесь кнопками [▲] и [▼], чтобы выбрать «Единый», а затем нажмите [SET].

ПРИМЕЧАНИЕ

- Зум СР активируется при съёмке тонких текстур.
- Зум СР не работает во время видеозаписи.
- При съёмке в режиме Зум СР деактивируются следующие функции:
Тройной автоспуск, некоторые сюжеты BEST SHOT

Использование серийной съёмки

Для выполнения съёмки в режиме Серийной съёмки нажмите [BS] (BEST SHOT) и выберите сюжет «Скоростная серия».

[BS] (BEST SHOT)

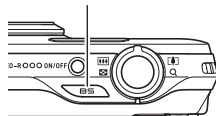

ПРИМЕЧАНИЕ

- Для того чтобы вернуться из режима HS BEST SHOT «Скоростная серия» в режим одного снимка, нажмите [AUTO].

Использование Скоростной серии и Предзаписи СС

С высокоскоростной СС, вы можете настроить камеру для съёмки со скоростью 3, 5, 10, 15 или 30 изображений в секунду в течение времени, пока вы удерживаете кнопку спуска затвора и пока в памяти есть свободное место для их записи. В режиме Предзапись СС, нажатие кнопки спуска затвора до половины активирует предзапись снимков и их сохранение во временный буфер. После полного нажатия кнопки спуска затвора камера сохраняет текущее содержимое в буфер и начинает серийную съёмку новых изображений в режиме реального времени. Запись в режиме реального времени продолжается до отпускания кнопки спуска затвора или до записи общего количества до 30 снимков (изображения в буфере + новые изображения). Режим Предзапись СС можно настроить таким образом, чтобы указать, сколько снимков из 30 должны записываться в буфер после полного нажатия кнопки спуска затвора. Используйте функцию Предзапись СС, чтобы не пропустить съёмку быстро движущегося объекта.

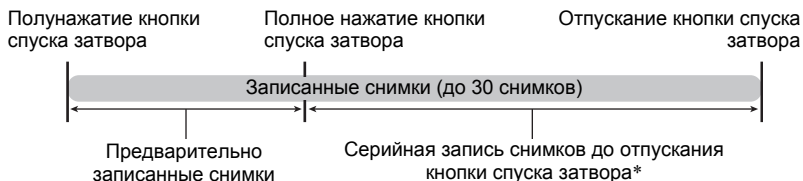

* Допускается запись до 30 снимков (предварительно записанные в буфер снимки + снимки в реальном времени) для каждой операции Предзапись СС.

- Вы можете указать 5, 10, 20 или 30 в качестве максимального количества снимков для каждой серийной съёмки.
- Для настройки времени серийной съёмки можно выбрать от 1 до 10 сек - время выполнения предварительной записи в буфер и серийной съёмки после полного нажатия кнопки спуска затвора. Максимальное время съёмки зависит от выбранной скорости СС. Скорость СС выбирается в диапазоне от 3 до 30 к/с.

30 снимков в секунду (30 к/с)	Допускается запись до 30 снимков в течение 1 сек.
3 снимков в секунду (3 к/с)	Допускается запись до 10 снимков в течение 30 сек.

- Данный режим можно настроить таким образом, чтобы предварительно записать до 25 снимков в буфер до полного нажатия кнопки спуска затвора.
- Минимальное количество, которое вы можете указать для предварительно записанных резервных изображений, равняется трём. Общее время записи зависит от текущих настроек кадров в секунду (к/с) для серийной съёмки.
- Если вы укажете ноль для количества предварительно записанных изображений, то Предзапись СС будет деактивирована и выполняться будет только Скоростная серия (без предварительной записи). Помните о том, что при съёмке в режиме «Скоростная серия» используется механический затвор.

1. В режиме записи коснитесь [BS] (BEST SHOT).

Пиктограмма
«Скоростная серия»



2. Воспользуйтесь кнопками [▲], [▼], [◀] и [▶], чтобы выбрать «Скоростная серия», а затем нажмите [SET].

- В результате отобразится  (Скоростная серия).

3. Нажмите [SET].

4. Воспользуйтесь кнопками [▲] и [▼], чтобы выбрать четвёртую снизу опцию панели управления (Высокоскоростная СС к/с).

5. Воспользуйтесь кнопками [◀] и [▶] выберите нужную вам скорость серийной съёмки (СС).

Скорость СС



3 - 30 к/с

Активирует определение количества изображений СС, записываемых в секунду.

6. Воспользуйтесь кнопками [▲] и [▼], чтобы выбрать третью опцию снизу на панели управления (Мак. СС снимков).



7. Воспользуйтесь кнопками [◀] и [▶] выберите максимальное количество снимков для каждой непрерывной съёмки.

8. Воспользуйтесь кнопками [▲] и [▼], чтобы выбрать вторую опцию снизу на панели управления (Предзапись СС снимков).

9. Воспользуйтесь кнопками [◀] и [▶], чтобы указать, сколько снимков из 30 и как долго будут предварительно записываться в буфер.

- Съёмка в режиме предзаписи СС не выполняется, если и количество снимков в буфере, и время записи установлены на нуль. Помните о том, что при съёмке в режиме «Скоростная серия» используется механический затвор.



10. Нажмите [SET].

- На дисплее монитора отобразится примерное количество записываемых снимков СС.

Количество записываемых снимков СС (Если вы не выполняете Предзапись СС, также отображается допустимое время серийной съёмки.) 

Оставшийся объём памяти для записи фотоснимков

11. Нажмите кнопку спуска затвора до половины.

В результате камера начнёт предварительно записывать изображения.

- Камера не издаёт звука спуска затвора при нажатии кнопки спуска затвора до половины, если выбрана настройка Предзапись СС.
 - В случае отпущения полунажатой кнопки спуска затвора без полного её нажатия все предварительно записанные на этот момент в буфер обмена снимки будут удалены.
-

12. Если Вы уже готовы сделать снимок, нажмите кнопку спуска затвора до упора.

В результате снимки сохраняются в буфер предзаписи, и начинается запись новых снимков в реальном времени. Снимки будут записываться, пока вы удерживаете нажатой кнопку спуска затвора.

13. Съёмка в реальном времени остановится, когда вы отпустите кнопку спуска затвора или по достижению максимального количества снимков.

ПРИМЕЧАНИЕ

- Обратите внимание на следующее при выборе настройки скорости (к/с) Скоростной серии.
 - Для съёмки быстродвижущегося объекта используйте более высокую скорость (к/с) Скоростной серии.
 - Для съёмки медленно движущегося объекта используйте более низкую скорость (к/с) Скоростной серии.
 - Обратите внимание на следующее при настройке максимального количества снимков для Скоростной серии.
 - Чем больше количество снимков, тем дольше выполняется процесс их сохранения после завершения съёмки.
 - Обратите внимание на следующее при указании настройки времени Предзаписи СС снимков.
 - Рекомендуется настройка, устанавливающая время срабатывания функции Предзапись СС минимум на 0,3 сек, потому что минимальное запаздывание составляет от 0,1 до 0,3 сек от момента вашего решения о начале съёмки и до полного отпущения кнопки спуска затвора.
-

Меры предосторожности при выполнении серийной съёмки

- При создании снимков СС качество снимка автоматически настраивается на «Стандарт».
- Если на карте памяти недостаточно места, вы не сможете записать количество снимков СС, указанное на дисплее монитора. Перед выполнением серийной съёмки убедитесь в том, что на карте памяти имеется достаточно свободного места.
- В режиме Скоростной съёмки выставленные для первого снимка экспозиция и фокус также применяются для всех последующих снимков.
- При использовании режима серийной съёмки удерживайте камеру неподвижно до окончания всей съёмки.
- В режиме Скоростной съёмки настройка вспышки автоматически меняется на  (Вспышка выключена).
- При выполнении серийной съёмки зум отключается.
- Нижеуказанные разрешения изображений невозможно выбрать во время съёмки в режиме Скоростной серии: «3:2», «16:9». Переключение в режим Скоростной серии в то время как выбрано одно из указанных здесь разрешений, автоматически изменяет разрешение на «16М».
- Максимальное количество снимков, записываемых во время каждого сеанса при использовании Скоростной серии, ограничено, независимо от объёма свободного места на карте памяти.

Скоростная серия	Определённое количество снимков Серийной съёмки (Макс. СС снимков)
-------------------------	--

Количество снимков будет ещё более ограничено, или же выполнение съёмки станет полностью невозможным, если объём свободного места на карте памяти меньше допустимого количества снимков для конкретного режима СС.

- В режиме Скоростной серии невозможно использовать тройной автоспуск.
- Автоспуск не может использоваться в режиме Предзапись СС.
- Режим Серийной съёмки (СС) не поддерживается во время использования настройки Премиум авто.
- Зум СР и Мульти зум СР невозможно использовать одновременно со Скоростной серией.

Запись видео

Ниже описана процедура записи стандартного (STD) видео.
Дополнительная информация о видео приведена на страницах, указанных ниже.

Видео высокой чёткости (FHD видео): стр. 58

Высокоскоростное видео (HS видео): стр. 58

1. В режиме записи, нажмите [MENU].

2. Для того чтобы выбрать вкладку «Качество», воспользуйтесь кнопками [◀] и [▶].

3. Воспользуйтесь кнопками [▲] и [▼], чтобы выбрать « Качество», а затем нажмите [▶].

4. Воспользуйтесь кнопками [▲] и [▼], чтобы выбрать «STD» (Стандартный), а затем нажмите [SET].

- Запись выполняется при соотношении сторон 4:3, размер изображения - 640×480 пикселей, частота кадров - 30 кадров в секунду (Видео STD). Настройки разрешения невозможно изменить.
- Полупрозрачная серая рамка на дисплее монитора обозначает область, которая записывается при съёмке видео. Область внутри рамки записывается для видео.

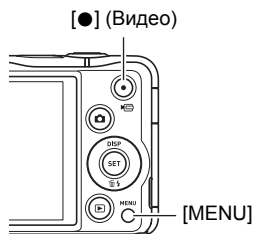

Полупрозрачная серая рамка

5. Нажмите [●] (Видео).

В результате начнётся запись, и на дисплее отобразится .

Режим видеозаписи включает стереофонический звук.

Оставшееся время записи (стр. 189)

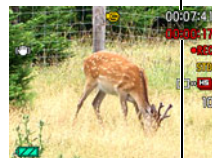

Время записи

6. Снова нажмите [●] (Видео), чтобы остановить запись.

- Каждый видеоролик может быть длиной до 29 мин. Видеозапись автоматически прекращается по истечении 29 мин записи. Видеозапись также автоматически останавливается в случае заполнения памяти до того, как вы остановите запись, ещё раз нажав [●] (Видео).

Съёмка в режиме BEST SHOT

С помощью BEST SHOT (стр. 64) Вы можете выбрать шаблонный сюжет, соответствующий типу снимаемого Вами видео, и камера соответствующим образом сменит настройки, обеспечивая возможность оптимального качества съёмки в любых условиях. Например, выбор сюжета BEST SHOT «Естеств. зеленый», позволит делать снимки с ярко-зеленой листвой деревьев и сочной зеленью травы.

Минимизация эффекта движения камеры во время видеозаписи

Вы можете настроить камеру таким образом, чтобы минимизировать эффект движения камеры во время видеозаписи в режимах FHD и STD (стр. 91). При этом обратите внимание на то, что эта функция не поможет избежать размытия изображения в результате движения объекта.

Аудио

В данной камере встроены микрофоны, используемые для записи аудио (стереофонического) во время видеозаписи.

- Ваша камера оснащена функцией удаления шума ветра (Без шума ветра) при записи видео (стр. 95).

Меры предосторожности при записи

Данная камера также записывает аудио. При выполнении видеосъёмки обратите внимание на следующие моменты.

- Следите за тем, чтобы микрофоны не были закрыты пальцами или другими предметами.
- Невозможно достичь хорошего результата аудиозаписи, если камера находится слишком далеко от записываемого объекта.
- Выполнение операции зуммирования во время съёмки может привести к появлению шума от зумирования и/или фокусирования на аудиозаписи.
- Работа с кнопками камеры во время выполнения съёмки может привести к записи звука срабатывания кнопок.
- При выполнении съёмки в режиме видео «HS» с настройкой частоты кадров «30-120к/с» или «30-240к/с», звук записывается только пока камера снимает с частотой 30 к/с. Звук не записывается при других настройках частоты кадров.

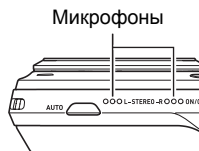



ВНИМАНИЕ!

- Выполнение видеозаписи в течение продолжительного времени может привести к тому, что камера слегка нагреется. Это нормально и не является неисправностью.
- В результате длительной видеосъёмки в местах со сравнительно высокой температурой возможно появления цифрового шума (световых точек) на видеоизображении. Повышение внутренней температуры камеры также может привести к автоматическому прекращению видеозаписи. В таком случае остановите запись и дайте камере остыть: в результате работа камеры возобновится.
- Съёмка видеоролика с помощью встроенной памяти камеры приводит к потере кадров видеоролика. Для видеозаписи всегда следует использовать высокоскоростную карту памяти (а не встроенную память).
- Некоторые типы карт памяти замедляют передачу данных и увеличивают время записи видеоданных, что может привести к снижению частоты кадров. Индикатор **REC** на дисплее монитора становится жёлтым, указывая на потерю кадров. Во избежание подобных проблем рекомендуется использовать супервысокоскоростную карту памяти SD (Ultra High-Speed Type SD). Обратите внимание на то, что CASIO не гарантирует нормальное функционирование какой-либо из карт памяти Ultra High-Speed Type SD с данной камерой.

ПРИМЕЧАНИЕ

- Кроме высокоскоростного видеооперации зума поддерживаются при выполнении видеозаписи (стр. 46). Во время высокоскоростной видеозаписи зум отключён. Для того чтобы воспользоваться оптическим зумом при высокоскоростной видеозаписи, для начала записи выполните операцию зуммирования перед нажатием [●] (Видео).
- И Зум CP (стр. 49) и Мульти зум CP (стр. 76) деактивируются во время видеозаписи.
- Эффект движения камеры на изображении становится более заметным, если Вы выполняете макросъёмку или используете высокий коэффициент увеличения. Именно поэтому в таких ситуациях рекомендуется использовать штатив.
- Кроме высокоскоростного видео, во время видеозаписи при выборе настроек «Автофокус» или «Макро» для параметра «Фокус» выполняется и Непрерывный АФ (стр. 94).
- Во время высокоскоростной видеозаписи (HS120, HS240, HS480) фокус фиксируется в положении, в котором была начата запись. Для того чтобы сфокусироваться на изображении, нажмите кнопку спуска затвора до половины для автофокусировки или сфокусируйте вручную перед нажатием [●] (Видео) для начала записи.
- Непрерывный АФ работает при выполнении записи с настройкой 30 к/с на «HS30-120» или «HS30-240». Но при этом фокус фиксируется при переключении на 120 к/с или 240 к/с.
- Распознавание лица отключается во время (FHD, STD, высокоскоростной) видеозаписи.
- Нижеуказанные сюжеты BEST SHOT всегда снимаются высокоскоростной видеосъёмкой. Текущая настройка « Качество» игнорируется. Высокоскоростное видео «Ребёнок», Высокоскоростное видео «Животное», Высокоскоростное видео «Спорт»

Запись видео высокой чёткости

Камера поддерживает запись видео высокой чёткости (FHD). FHD-запись выполняется при соотношении сторон 16:9, размер изображения - 1920×1080 пикселей, частота кадров - 30 к/с. Настройки разрешения и качества изображения невозможно изменить.

1. В режиме записи, нажмите [MENU].
2. Для того чтобы выбрать вкладку «Качество», воспользуйтесь кнопками [◀] и [▶].
3. Воспользуйтесь кнопками [▲] и [▼], чтобы выбрать « Качество», а затем нажмите [▶].
4. Воспользуйтесь кнопками [▲] и [▼], чтобы выбрать «FHD», а затем нажмите [SET].
5. Запишите видео обычным способом (стр. 55).
Нажмите [●] (Видео), чтобы начать и остановить запись.

Запись высокоскоростного видео

Камера поддерживает запись высокоскоростного видео на максимальной скорости в 480 к/с. Соотношение сторон видео в данном режиме зависит от частоты кадров (скорость записи).

- При выполнении записи с настройкой частоты кадра в «30-120 к/с» или «30-240 к/с» аудиозапись поддерживается только при записи в режиме 30 к/с. Звук не записывается при других настройках частоты кадров.

1. В режиме записи, нажмите [MENU].
2. Для того чтобы выбрать вкладку «Качество», воспользуйтесь кнопками [◀] и [▶].
3. Воспользуйтесь кнопками [▲] и [▼], чтобы выбрать « Качество», а затем нажмите [▶].

4. Воспользуйтесь кнопками [▲] и [▼], чтобы выбрать необходимую частоту кадров (скорость записи), а затем нажмите [SET].

Более высокая частота кадров (напр., 480 к/с) уменьшает разрешение.

 Качество	Частота кадров	Разрешение (в пикселях)
HS120	120к/с	640×480
HS240	240к/с	512×384
HS480	480к/с	224×160
HS30-120	30-120к/с	640×480
HS30-240	30-240к/с	512×384

* к/с (кадров в секунду) - единица измерения, указывающая количество кадров, записываемых или воспроизводимых в течение секунды.

5. Запишите видео обычным способом (стр. 55).

Нажмите [●] (Видео), чтобы начать и остановить запись.

- Во время высокоскоростной видеозаписи (HS120, HS240, HS480) фокус фиксируется в положении, в котором была начата запись. Для того чтобы сфокусироваться на изображении, нажмите кнопку спуска затвора до половины для автофокусировки или сфокусируйте вручную перед нажатием [●] (Видео) для начала записи.
- Непрерывный АФ работает при выполнении записи с настройкой 30 к/с с помощью «HS30-120» или «HS30-240». Но при этом фокус фиксируется при переключении на 120 к/с или 240 к/с.
- Если в качестве настройки частоты кадров выбрано «HS30-120» или «HS30-240», запись всегда начинается с частотой кадров в 30 к/с. Вы можете переключать частоту кадров между 30 к/с и 120 к/с или между 30 к/с и 240 к/с, только в процессе записи. Звук записывается только при выполнении записи с настройкой 30 к/с. Воспользуйтесь кнопками [◀] и [▶], или нажмите [SET], чтобы переключить скорость.

ПРИМЕЧАНИЕ

- Чем выше скорость съёмки (скорость), тем больше требуется освещения для съёмки. При съёмке высокоскоростного видео делайте съёмку в хорошо освещённой окружающей среде.
- При записи некоторых видеороликов изображение на дисплее монитора может быть меньше обычного. При выполнении записи высокоскоростного видео на дисплее появляются чёрные полосы вверху, внизу, справа и слева.
- При выполнении записи высокоскоростного видео мерцание источника света может стать причиной появления горизонтальных полос на изображении. Это не свидетельствует о неисправности камеры.
- Во время высокоскоростной видеосъёмки переключение содержания дисплея монитора деактивируется.

Использование Предзаписи видео (Предзапись (Видео))

С помощью данной функции камера предварительно записывает до пяти сек происходящих событий в постоянно обновляемый буфер. Нажатие [●] (Видео) сохраняет предварительно записанное действие (резервное содержимое), после которого выполняется запись в реальном времени. Запись в реальном времени продолжается до тех пор, пока не будет остановлена вручную. Режим Предзаписи видео можно использовать при съёмке стандартного (STD) видео, видео высокой чёткости (FHD) или высокоскоростного видео (HS).

- При использовании предзаписи видео в сочетании с высокоскоростным видео в буфере сохраняются две сек. предварительной записи вместо обычных пяти.

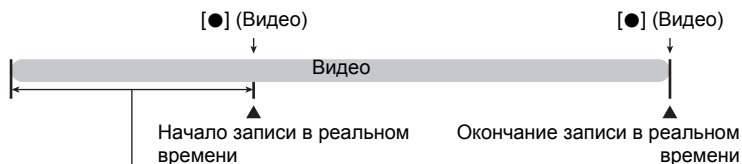

5-сек предварительно записанная часть (из резерва)

* Приблизительно две сек для высокоскоростного видео

■ Настройка камеры для съёмки предзаписи видео

1. В режиме записи, нажмите [MENU].

2. Для того чтобы выбрать вкладку «Качество», воспользуйтесь кнопками [◀] и [▶].

3. Воспользуйтесь кнопками [▲] и [▼], чтобы выбрать « Качество», а затем нажмите [▶].

4. Воспользуйтесь кнопками [▲] и [▼], чтобы выбрать режим видео, который вы хотите использовать для съёмки.

5. Нажмите [SET].

6. Нажмите [BS] (BEST SHOT).

7. Воспользуйтесь кнопками [▲], [▼], [◀] и [▶], чтобы выбрать «Предзапись (Видео)», а затем нажмите [SET].

Эти действия спровоцируют появление  (Предзапись (Видео)) на мониторе дисплея, что является обозначением выполнения записи камерой в буфер.



■ Запись предзаписи видео

1. После выполнения вышеописанной процедуры для настройки камеры в режим предзаписи видео, направьте камеру на объект.

2. Когда вы готовы начать запись, нажмите [●] (Видео).

Таким образом, сохранится до пяти сек действия, которое было записано в буфер до того, как вы нажали [●] (Видео) (две сек, если вы используете режим высокоскоростного видео), после чего начнётся запись в режиме реального времени.

3. Снова нажмите [●] (Видео), чтобы остановить запись.

- Для остановки записи в режиме Предзапись (Видео) и возврата в режим фотосъёмки выберите другой сюжет BEST SHOT (стр. 64) или смените режим записи на  (Авто) или  (Премиум авто) (стр. 28).
- При записи в режиме «Высокоскоростное видео» с настройкой «HS30-120» и «HS30-240», вы не можете изменить настройку скорости (к/с) во время выполнения предзаписи в буфер в шаге 1 вышеописанной процедуры. Вы можете изменить скорость (к/с) после того, как нажмёте [●] (Видео), чтобы начать запись в режиме реального времени.

ПРИМЕЧАНИЕ

- Если камера настроена на режим предзаписи видео, нажатием на кнопку спуска затвора нельзя будет сделать снимок до тех пор, пока выполняется запись видео. В режиме высокого разрешения (FHD) и стандартного (STD) видео можно снимать неподвижные изображения, одновременно выполняя запись в реальном времени.
- При съёмке в режиме Предзапись видео вместе с высокоскоростным видео, нажатие клавиш [◀] или [▶] не изменяет настройки экспоздвига или баланса белого, даже если для параметров «Экспоздвиг» или «Баланс белого» назначена функция «Кнопки </>». Для изменения настроек экспоздвига или баланса белого следует использовать панель управления.

Запись Видео для YouTube (Видео для YouTube)

Сюжет «Видео для YouTube» записывает видео в формате, оптимально подходящем для загрузки на видеосайт YouTube, управляемый YouTube, LLC. «Видео для YouTube» можно использовать при съёмке стандартного (STD) видео, видео высокой чёткости (FHD) или высокоскоростного видео (HS).

- 1. В режиме записи, нажмите [MENU].**

- 2. Для того чтобы выбрать вкладку «Качество», воспользуйтесь кнопками [◀] и [▶].**



- 3. Воспользуйтесь кнопками [▲] и [▼], чтобы выбрать « Качество», а затем нажмите [▶].**

- 4. Воспользуйтесь кнопками [▲] и [▼], чтобы выбрать режим видео, который вы хотите использовать для съёмки.**

- 5. Нажмите [SET].**

- 6. Нажмите [BS] (BEST SHOT).**

- 7. Воспользуйтесь кнопками [▲], [▼], [◀] и [▶], чтобы выбрать «Видео для YouTube», а затем нажмите [SET].**
На экране отобразится .

- 8. Выполните видеозапись.**
Видеофайлы сохраняются в папке под именем «100YOUTB».
 - Установка YouTube Uploader for CASIO упрощает загрузку записанных в сюжете «Видео для YouTube» видеофайлов на сайт YouTube (стр. 144).
 - Для остановки записи в режиме «Видео для YouTube» и возврата в режим фотосъёмки выберите другой сюжет BEST SHOT (стр. 64) или смените режим записи на  (Авто),  (Премиум авто) (стр. 28).



ПРИМЕЧАНИЕ

- Видео, записанное в режиме сюжета для «Видео для YouTube», сохраняется в специальную папку, позволяющую легко отыскать изображения для загрузки (стр. 153). «Видео для YouTube» - это снимок, который снят с использованием разрешения, скорости записи и настроек качества, которые выставлены в Режиме видео (стр. 55).
- В сюжете «Видео для YouTube» нельзя сделать снимки (независимо от того, выполняете ли вы запись в настоящий момент или нет).
- Одно видео имеет максимальный размер файла в 2048 Мб или время воспроизведения в 15 мин. Реальное максимальное время записи зависит от того, какой режим видео использовался для выполнения записи (стр. 190).

Фотосъёмка при выполнении видеосъёмки

Вы можете делать снимки во время видеозаписи. Если фотокамера находится в режиме «Один снимок», вы можете делать единичные снимки по очередности. В режиме СС удержание кнопки спуска затвора позволяет записать до 7 последовательных изображений со скоростью в 10 снимков в секунду (к/с). Во время одной операции видеозаписи можно сделать максимум 28 снимков.

1. Во время выполнения видеозаписи нажмите кнопку спуска затвора.

- В режиме СС снимки будут записываться, пока вы удерживаете нажатой кнопку спуска затвора.
- Видеозапись не прерывается на время выполнения фотосъёмки.
- В процессе видеозаписи вы можете переключаться между режимом «Один снимок» и режимом СС, нажимая [◀], [▶] или [SET]. Обратите внимание на то, что этот метод переключения режимов доступен только во время видеозаписи. Если на экране монитора загорается красным пиктограмма , это значит, что выбран режим СС. Если загорается красным пиктограмма , это значит, что выбран режим «Один снимок».



Количество записываемых снимков

ПРИМЕЧАНИЕ

- В одном видео вы можете сделать до 28 снимков. Количество снимков также ограничено количеством свободного места, которое доступно на карте памяти.
- Обратите внимание на то, что при съёмке снимка в режиме Видео вы не можете использовать вспышку.
- Обратите внимание: выполнение фотосъёмки во время видеосъёмки поддерживается только для режимов FHD видео и STD видео. Такая функция не поддерживается для других типов видеозаписи.
- Снимки, которые сняты в режиме Видео, не могут быть сфокусированы отдельно. Фокусировка будет такой же, как и в записываемом видео.
- Зона обзора снимка, выполненного в процессе видеозаписи в режиме FHD будет шире зоны обзора видео FHD.
- При создании снимков в процессе видеозаписи качество снимка автоматически настраивается на «Стандарт».
- Режим записи  (Авто) используется для съёмки во время выполнения видеозаписи.

Использование BEST SHOT

Что такое BEST SHOT?

BEST SHOT представляет собой набор шаблонных «сюжетов» самых разнообразных типов условий съёмки. Если Вам нужно изменить настройки камеры, просто отыщите отвечающий Вашим требованиям сюжет, и камера будет настроена автоматически. Такая функция позволяет уменьшить шансы испортить снимок в результате неправильных настроек экспозиции и выдержки.

Некоторые шаблонные сюжеты

			
Портрет	Пейзаж	Высокоскор. цифр.ноч. сюжет	Высокоскор. Ноч. Сюжет и Портрет

Создание снимка в режиме BEST SHOT

1. В режиме записи, нажмите [BS] (BEST SHOT).

В результате отобразится меню сюжетов BEST SHOT.

2. Воспользуйтесь кнопками [▲], [▼], [◀] и [▶], чтобы переместить рамку на нужный Вам сюжет.

- Меню сюжетов имеет несколько страниц. Для перехода по страницам меню используйте кнопки [▲] и [▼].
- Для того чтобы возобновить нормальную скорость воспроизведения, нажмите [AUTO].

[▲] [▼] [◀] [▶]

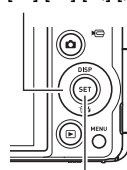

[SET]

[BS] (BEST SHOT)



Текущий выбранный сюжет (в рамке)



Название сюжета

Номер сюжета

3. Нажмите [SET], чтобы выполнить настройки камеры для текущего выбранного сюжета.

В результате Вы вернётесь в режим записи.

- Настройки выбранного Вами сюжета останутся активными до момента выбора другого сюжета.
- Для того чтобы выбрать другой сюжет BEST SHOT, повторите вышеописанную процедуру, начиная с шага 1.

4. Нажмите кнопку спуска затвора (если записывается фотоснимок) или [●] (Видео) (если выполняется видеозапись).

■ Использование экрана информации о сюжете

Для того чтобы больше узнать о сюжете, установите на нём рамку в меню сюжета, а затем переместите контроллер увеличения в любом направлении.

- Для того чтобы вернуться в меню сюжета, ещё раз переместите контроллер увеличения.
- Для перехода между сюжетами воспользуйтесь кнопками [◀] и [▶].
- Для того чтобы выполнить настройки камеры для текущего выбранного сюжета, нажмите [SET].

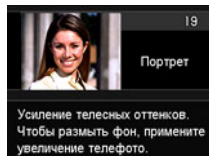

■ Меры предосторожности при работе с BEST SHOT

- Образцы изображений, приведённые на экранах сюжета BEST SHOT, были созданы не этой камерой. Они предоставлены исключительно в демонстрационных целях для иллюстрации эффектов и сильных сторон каждого сюжета.
- Снимки, сделанные с помощью сюжетов BEST SHOT, могут не дать ожидаемого результата в зависимости от условий съёмки и других факторов.
- Вы можете изменить настройки камеры, заданные после выбора сюжета BEST SHOT. Тем не менее, обратите внимание на то, что настройки BEST SHOT возвращаются к значениям по умолчанию в случае выбора другого сюжета BEST SHOT или выключения камеры.
- Съёмка отключается в случае выбора одного из таких сюжетов BEST SHOT. Предзапись (Видео), Видео для YouTube, видеосюжеты BEST SHOT
- Видеозапись отключается в случае выбора одного из таких сюжетов BEST SHOT.
HDR, HDR худо., Мульти зум CP, Боковая панорама, Высокоскоростной Лучший выбор, Коррекция запазд., Высокоскор. цифр. стабр, Размытый фон, Широкоф. снимок
- Видеозапись FHD и STD отключается (а высокоскоростная видеозапись всегда активна) в случае выбора одного из следующих сюжетов BEST SHOT. Высокоскоростное видео «Ребёнок», Высокоскоростное видео «Животное», Высокоскоростное видео «Спорт»
- Настройки разрешения «3:2» и «16:9» не поддерживаются сюжетами BEST SHOT, использующими Скоростную серию. Выбор настроек «3:2» и «16:9» в другом режиме с последующим выбором сюжета BEST SHOT, использующего Скоростную серию, приведёт к изменению настройки разрешения на «16M».
- Когда установлен режим видео **FHD/STD**, то видео записываются с использованием настроек выбранного сюжета BEST SHOT. Для записи высокоскоростного видео настройки сюжета BEST SHOT не учитываются и видео записывается в стандартном режиме.
- Сюжеты BEST SHOT, использующие Скоростную серию, игнорируют настройку «Зум (CP)».
- При совместном использовании с нижеуказанными сюжетами BEST SHOT некоторые условия съёмки могут сужать область снимка.
HDR, HDR Худож., Высокоскор. Ноч. Сюжет и Портрет

Создание пользовательских настроек BEST SHOT

Всего можно сохранить до 999 настроек камеры в качестве пользовательских сюжетов BEST SHOT для мгновенного использования в соответствующих условиях.

- 1. Выберите сюжет BEST SHOT «BEST SHOT (Создать свой сюжет)».**
- 2. Воспользуйтесь кнопками [◀] и [▶], чтобы выбрать снимок, настройки которого вы хотите сохранить.**
- 3. Воспользуйтесь кнопками [▲] и [▼], чтобы выбрать «Сохранить», а затем нажмите [SET].**
Пользовательский сюжет BEST SHOT получит имя «Вызвать свой сюжет» и специальный номер.

ПРИМЕЧАНИЕ

- Настройки BEST SHOT можно создавать только для фотоснимков. Невозможно задать настройку BEST SHOT для видео.
- Настройки выбранного в данный момент сюжета BEST SHOT можно проверить, отобразив меню настроек камеры.
- Пользовательские сюжеты фотоснимков получают последовательные номера: U1, U2 и т.д.
- Ниже указаны настройки, сохраняемые для каждого пользовательского сюжета фотоснимков BEST SHOT.
Распозн. лица, Фокус, Экспоздвиг, Баланс белого, Вспышка, Чувств.ISO, Экспозамер, Освещение, Интенс.вспышки, Цветной фильтр, Резкость, Насыщенность, Контрастность
- Пользовательские сюжеты BEST SHOT сохраняются во встроенной памяти (стр. 153) в папке SCENE (фотоснимки).
- Форматирование встроенной памяти камеры (стр. 164) удаляет все пользовательские сюжеты BEST SHOT.
- Если вы хотите удалить пользовательский сюжет BEST SHOT, выполните нижеописанную процедуру.
 - ① Отобразите экран информации (стр. 65) пользовательского сюжета BEST SHOT, который вы хотите удалить.
 - ② Нажмите [▼] (), чтобы выбрать «Удалить», а затем нажмите [SET].

Съёмка с помощью функции «Размытый фон» (Размытый фон)

Данная функция анализирует группу последовательных снимков, а затем размывает фон позади основного объекта. Это создаёт эффект реального выделения объекта на фоне, обычно получаемого при съёмке однообъективным зеркальным фотоаппаратом.



Съёмка в режиме «Авто».



Съёмка в режиме «Размытый фон».

1. В режиме записи, нажмите [BS] (BEST SHOT).

2. Выберите «Размытый фон» и нажмите [SET].

3. Нажмите кнопку спуска затвора, чтобы сделать снимок.

- Подойдите к объекту как можно ближе. Фон должен находиться можно дальше от объекта. Необходимая дистанция зависит от используемого коэффициента увеличения.

Пример.: При установке зума на полный широкий формат (W) расстояние от камеры до объекта должно составлять от 30 до 50 см, а расстояние от объекта до фона – минимум 1 метр.

- Появится сообщение «Идет выполнение... Пожалуйста, подождите...». При отображении этого сообщения не перемещайте камеру. Процесс записи занимает некоторое время после появления такого сообщения.

ПРИМЕЧАНИЕ

- Текущая настройка «Зум (CP)» (стр. 49) игнорируется при съёмке с использованием данной функции.
- В режиме данного сюжета BEST SHOT настройка вспышки автоматически переходит в положение  (Вспышка выключена).
- Вы можете не достичь необходимого эффекта размытия фона, если во время съёмки объект или сама камера двигались.
- В зависимости от условий съёмки, композиции изображения и объекта съёмки этот сюжет BEST SHOT может не дать желаемого результата.
- Если камера определит, что она не может размыть фон изображения по какой-либо причине, на экране отобразится сообщение «Размытие невозможно.». При этом помните о том, что изображение будет сохранено, даже при невозможности размытия фона.

Съёмка в режиме просмотра с помощью функции «Суперширокоуг.» (Широкоф. снимок)

С помощью этой функции создаётся несколько снимков, которые затем комбинируются для создания изображения с супер-широким углом съёмки, превышающим самый широкий угол съёмки данного объектива. Конвертированные в 35-мм эквивалент, фокусные расстояния, доступные для этой функции, позволяют выполнять съёмку с примерным углом обзора в 17 мм и 21 мм.



28 мм (самый широкий угол объектива)



Широкоф. 1 (21 мм)



Широкоф. 2 (17 мм)

1. В режиме записи, нажмите [BS] (BEST SHOT).

2. Выберите «Широкоф. снимок» и нажмите [SET].

3. Нажмите [SET], а затем кнопками [▲] и [▼] выберите настройку ширины – пятую опцию панели управления сверху.

4. Воспользуйтесь кнопками [◀] и [▶], чтобы выбрать желаемую настройку (угол обзора), а затем нажмите [SET].

Имеется две доступные настройки: «Широкоф. 1 (21 мм)» и «Широкоф. 2 (17 мм)».

Настройка «17 мм» позволяет снимать более широкие снимки, чем «21 мм».

5. При съёмке камеру следует держать вертикально, так, чтобы кнопка спуска затвора и другие элементы управления находились снизу.

- В этот момент не наводите камеру прямо вниз, на землю. В этом случае встроенный датчик вертикального/горизонтального положения камеры не сможет работать правильно и может сделать съёмку невозможной.

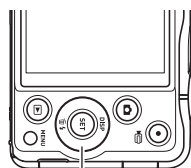

Кнопка управления

Кнопка спуска затвора

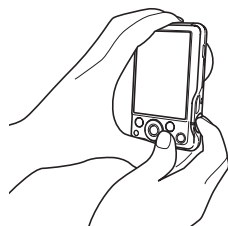

6. Наведите камеру на объект так, чтобы он оказался в центре кадра и нажмите до половины кнопку спуска затвора для фокусировки.

- Внешняя синяя граница на экране обозначает записываемый диапазон изображения.



Желаемый снимок

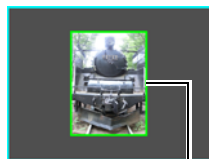

Синяя граница

Центральная часть в начале съёмки

7. Намите кнопку спуска затвора до упора и медленно проведите камерой в соответствии с инструкциями по стрелке, отображаемой на экране монитора.

- Крепко удерживая камеру обеими руками, следуйте инструкциям, появляющимся на экране монитора, медленно проводя камерой горизонтально или вертикально в форме арки с центром на вашем теле.
 - Проводя камерой горизонтально, держите тело неподвижно, не смещая его влево или вправо. Вертикальная линия, проводимая через ваше тело, должна стать осью.
 - Проводя камерой вертикально, держите тело неподвижно, не смещая его вниз или вверх. Горизонтальная линия, проводимая между вашими плечами, должна стать осью.
 - Следите за тем, чтобы не проводить камерой диагонально, и обязательно крепко держите саму камеру.
- Камера начнёт составление супер-широкого изображения в диапазоне, когда курсор достигнет другой границы диапазона движения.
- При остановке движения камеры во время выполнения супер-широкой съёмки начинается автоматическая компоновка изображения. После остановки движения камеры появляется сообщение «Идет выполнение... Пожалуйста, подождите...», в это время камера обрабатывает изображение. Подождите, пока сообщение не исчезнет с экрана перед использованием камеры. Во время отображения сообщения съёмка невозможна.



Стрелка

Инструкции

ПРИМЕЧАНИЕ

- Значения угла «17 мм» и «21 мм» приблизительны и предоставляются в справочных целях. Соответствие фактического угла указанному не гарантируется.
- Операции зума не поддерживаются во время выполнения снимка в режиме Широкого снимка. Настройка зума фиксируется как полная широкоугольная.

- Данная функция позволяет создавать снимки с максимальным углом обзора в 17 мм или 21 мм. При этом следует помнить о том, что условия съёмки могут сузить угол съёмки.
- Нижеуказанные условия съёмки не позволяют выполнять съёмку в режиме «Широкоф. снимок».
 - Объект, яркость которого сильно отличается от его окружения под воздействием искусственного света, солнечного света и т.д.
 - Реки, волны, водопады или другие объекты с постоянно изменяющейся текстурой
 - Небо, пляж или другой объект с длительно-однородной текстурой
 - Если камера находится слишком близко к основному объекту
 - Движущийся объект
 - Панорамирование вверх на небоскрёб или другую очень высокую конструкцию или объект.
- Любые из нижеуказанных причин могут привести к остановке процесса съёмки в режиме «Широкоф. снимок» до окончания.
 - Движение камеры или объекта
 - Камера движется слишком быстро или слишком медленно
 - Движение камеры за пределами необходимой траектории
 - Движение камеры в неправильном направлении
- Выполнение съёмки изображения «Широкоф. снимок» после полунажатия кнопки спуска затвора для выполнения Автофокуса может не привести к желаемому результату, если имеются существенные различия в яркости, цвете и/или фокусе отдельных снимков. В этом случае попробуйте изменить расположение фокуса, сфокусировавшись на другом объекте и т.п.
- Поскольку снимок в режиме «Широкоф. снимок» создаётся присоединением нескольких снимков, в местах их соединения возможны некоторые неровности.
- Съёмка в освещении мерцающим светом (например, флуоресцентным) может привести к неодинаковой яркости и/или цветности на финальном снимке в режиме «Широкоф. снимок».
- Съёмка тёмной местности может привести к созданию размытого снимка или может сделать создание снимка «Широкоф. снимок» невозможным.
- Медленно двигайте камеру на постоянной скорости в указанном стрелкой на экране монитора направлении.
- Экспозиция и баланс белого при выполнении съёмки в режиме «Шир. снимок» фиксированы на уровнях, замеренных при полунажатии кнопки спуска затвора в начале выполнения операции.
- Если камера не может записать серию снимков, на экране появится сообщение об ошибке.
- Выполняя съёмку движущегося объекта, помните о том, что камера, возможно, не сможет правильно скомпоновать супер-широкий снимок.
- Режим супер-широкого снимка может не дать желаемого результата при съёмке объекта с близкого расстояния.
- В режиме данного сюжета BEST SHOT настройка вспышки автоматически переходит в положение  (Вспышка выключена).

Съёмка высокоскоростного цифрового ночного сюжета (Высокоскоростной цифровой ночной сюжет/ Высокоскоростной ночной сюжет и портрет)

С помощью функций «Высокоскоростной цифровой ночной сюжет» и «Высокоскоростной ночной сюжет и портрет» камера автоматически определяет, держат ли её в руках или она установлена на штативе. Если камера определяет, что съёмка выполняется с рук, в результате нажатия кнопки спуска затвора будет записано несколько изображений, которые будут скомбинированы с целью минимизации размытки изображения в результате плохих условий освещения. Если камера определяет, что она установлена на штативе, экспозиция каждого снимка будет увеличена (вместо ведения съёмки и комбинирования нескольких снимков), что позволит создать более красивый общий снимок. При выборе функции «Высокоскор. цифр.ноч. сюжет» вспышка всегда отключена. Если в снимаемом ночном сюжете присутствуют люди используйте сюжет BEST SHOT «Высокоскор. Ноч. Сюжет и Портрет». Настройка режима вспышки меняется на **FA** (Автоматическая вспышка) при съёмке в режиме «Высокоскор. Ноч. Сюжет и Портрет».

1. В режиме записи, нажмите [BS] (BEST SHOT).

2. Выберите «Высокоскор. цифр.ноч. сюжет» и «Высокоскор. Ноч. Сюжет и Портрет», а затем нажмите [SET].

3. Если вы уже готовы сделать снимок, нажмите кнопку спуска затвора.

ПРИМЕЧАНИЕ

- Если при съёмке с использованием данных сюжетов BEST SHOT вы держите камеру в руках, убедитесь в том, что объект остаётся как можно более неподвижным в течение съёмки всей последовательности серии снимков.
- Даже при удержании камеры рукой во время съёмки в режиме «Высокоскор. Ноч. Сюжет и Портрет» при определённых условиях камера может заснять только одно изображение вместо серии снимков.
- При съёмке с помощью функции «Высокоскор. Ноч. Сюжет и Портрет» движение камеры приводит к выполнению функции стабилизатора, что может привести к сужению области изображения.
- В результате движения установленной на штативе камеры камера может ошибочно определить, что её держат в руках.
- В случае выполнения съёмки в режимах «Высокоскор. цифр.ноч. сюжет» или «Высокоскор. Ноч. Сюжет и Портрет» в чрезвычайно тёмном месте камера может не выполнить снимок с необходимой яркостью в связи с недостаточной экспозицией.
- При съёмке в этих режимах сюжета BEST SHOT настройка «Чувствительность ISO» фиксируется на «AUTO».

Съёмка в режиме высокоскоростного стабилизатора (Высокоскоростной цифровой стабилизатор)

При нажатии кнопки спуска затвора в режиме высокоскоростного цифрового стабилизатора камера записывает несколько снимков и автоматически объединяет их в один, создавая окончательное изображение с минимальной степенью размытия. Съёмка с использованием данной функции минимизирует эффект движения камеры, когда съёмка с оптическим стабилизатором не даёт нужного результата.

- 1. В режиме записи, нажмите [BS] (BEST SHOT).**

- 2. Выберите «Высокоскор. цифр. стаб-р», а затем нажмите [SET].**

- 3. Если вы уже готовы сделать снимок, нажмите кнопку спуска затвора.**

ПРИМЕЧАНИЕ

- В режиме данного сюжета BEST SHOT настройка вспышки автоматически переходит в положение  (Вспышка выключена).
- Высокоскоростной цифровой стабилизатор может срабатывать некорректно, создавая размытые снимки, если камера движется сильнее допустимого диапазона, или если объект движется во время съёмки.
- При съёмке в этом режиме сюжета BEST SHOT настройка «Чувствительность ISO» фиксируется на «AUTO».

Цифровая коррекция переэкспонирования и недозэкспонирования (HDR)

С помощью HDR (высокий динамический диапазон) камера снимает несколько снимков CC с разными настройками экспозиции, которые затем комбинируются для получения окончательного изображения с коррекцией недозэкспонирования и переэкспонирования объектов различной яркости.

- 1. В режиме записи, нажмите [BS] (BEST SHOT).**

- 2. Выберите «HDR» и нажмите [SET].**

- 3. Нажмите кнопку спуска затвора, чтобы сделать снимок.**

ПРИМЕЧАНИЕ

- Функцию HDR лучше всего использовать при съёмке со штатива.
- В режиме данного сюжета BEST SHOT настройка вспышки автоматически переходит в положение  (Вспышка выключена).
- Коррекция стабилизатором, выполняемая с целью компенсации движения камеры при съёмке с использованием данной функции, приводит к сужению области изображения.
- Вы можете не достичь необходимого HDR-эффекта, если во время съёмки объект или сама камера двигались.
- В зависимости от условий съёмки и композиции изображения этот сюжет BEST SHOT может не дать желаемого результата.

Выполнение снимков и запись видео с цифровой обработкой для создания художественного эффекта (HDR худож.)

Данная функция применяет фотографию HDR (высокий динамический диапазон, стр. 73) для трансформации снимков и видео в произведение искусства, с более высокой степенью экспрессивности по сравнению с обычными изображениями. При этом интенсивность художественного эффекта можно настроить.



Обычный снимок



Снимок в режиме HDR худож.

Создание снимка с использованием функции HDR Худож.

1. В режиме записи, нажмите [BS] (BEST SHOT).
2. Выберите «HDR худож.» и нажмите [SET].
3. Воспользуйтесь кнопками [▲] и [▼], чтобы выбрать пятую опцию сверху на панели управления (Худ.эффект).
4. Для того чтобы выбрать интенсивность художественного эффекта, воспользуйтесь кнопками [◀] и [▶].

Худ.эффект: 1	Слабый
Худ.эффект: 2	Стандартный
Худ.эффект: 3	Сильный

5. Нажмите [SET].

6. Нажмите кнопку спуска затвора, чтобы сделать снимок.

ПРИМЕЧАНИЕ

- Функцию «HDR худож.» лучше всего использовать при съёмке со штатива.
- В режиме данного сюжета BEST SHOT настройка вспышки автоматически переходит в положение  (Вспышка выключена).
- Коррекция стабилизатором, выполняемая с целью компенсации движения камеры при съёмке с использованием данной функции, приводит к сужению области изображения.
- Вы можете не достичь необходимого эффекта «HDR худож.», если во время съёмки объект или сама камера двигались.
- В зависимости от условий съёмки и композиции изображения этот сюжет BEST SHOT может не дать желаемого результата.

Съёмка видео с использованием эффекта HDR Худож. (HDR худож. видео)

1. В режиме записи, нажмите [BS] (BEST SHOT).

2. Выберите «HDR худож.» и нажмите [SET].

3. Запишите видео обычным способом (стр. 55).



Нажмите  (Видео), чтобы начать и остановить запись.



ВНИМАНИЕ!

- Определённые условия съёмки при создании видео с помощью этой функции могут привести к рассинхронизации изображения и звука.
- Настройки «Худ.эффект» не отображаются в видеозаписях.

ПРИМЕЧАНИЕ

- Для сюжета BEST SHOT настройка « Качество» может быть либо «HD», либо «STD» (стр. 98).
- При выборе в другом режиме другой настройки « Качество» кроме «STD» настройка «HD» используется при съёмке в режиме сюжета BEST SHOT.

Расширение диапазона зума для создания более чётких снимков (Мульти зум CP)

Данная функция применяет технологию супер-разрешения и использует несколько снимков Серийной съёмки (СС) для расширения диапазона зуммирования для получения снимков более высокого качества и чёткости.

- 1. В режиме записи, нажмите [BS] (BEST SHOT).**

- 2. Выберите «Мульти зум CP», а затем нажмите [SET].**

- 3. Нажмите кнопку спуска затвора, чтобы сделать снимок.**

ПРИМЕЧАНИЕ

- Мульти зум CP активируется при съёмке тонких текстур.
- Текущая настройка «Зум (CP)» (стр. 49) игнорируется при съёмке с использованием данной функции.
- В режиме данного сюжета BEST SHOT настройка вспышки автоматически переходит в положение  (Вспышка выключена).
- Вы можете не достичь необходимого эффекта от режима Мульти зум CP, если во время съёмки объект или сама камера двигались.
- В зависимости от условий съёмки и композиции изображения этот сюжет BEST SHOT может не дать желаемого результата.

Создание панорамного снимка (Боковая панорама)

С помощью функции Боковой панорамы вы можете двигать камеру, записывая несколько изображений, которые затем складываются в панораму. Данная функция позволяет снимать панораму разворотом до 360 градусов, что значительно больше физических возможностей объектива.



- Финальный панорамный снимок имеет один из двух нижеуказанных размеров.
Направление - влево или вправо: Максимум 11520×1080 пикс.
Направление - вверх или вниз: Максимум 1920×7296 пикс.
- Операции зума не поддерживаются во время выполнения снимка в режиме Боковой панорамы. Настройка зума фиксируется как полная широкоугольная.
- Вы можете использовать Боковую панораму для создания горизонтального снимка протяжённостью до 360 градусов и вертикального - до 180 градусов. При создании горизонтального снимка в режиме Боковой панорамы менее 360 градусов размер снимка будет равен 60, 120, 180, 240 или 300 градусам.

1. В режиме записи, нажмите [BS] (BEST SHOT).

2. Выберите сюжет «Боковая панорама».

3. Нажмите [SET], а затем воспользуйтесь кнопками [▲] и [▼], чтобы выбрать пятую опцию панели управления снизу (Направление съёмки).

4. Воспользуйтесь кнопками [◀] и [▶], чтобы выбрать направление использования камеры, а затем нажмите [SET].

Вы можете выбрать одно из четырёх направлений: вправо, влево, вверх или вниз.

5. Наведите камеру на начальную точку панорамы и наполовину нажмите кнопку спуска затвора, чтобы камера автоматически сфокусировалась.

6. Нажмите кнопку спуска затвора до конца, и на экране появится курсор движения. Медленно начните двигать камеру в направлении, указываемом стрелкой на экране, пока курсор не достигнет другой границы диапазона движения (напр., до упора вправо, если вы выбрали направление движения вправо).

- Камера начнёт составление панорамного изображения в диапазоне, когда курсор достигнет другой границы диапазона движения.



Курсор движения

- При остановки движения камеры во время выполнения панорамной съемки начинается автоматическая компоновка изображения. После остановки движения камеры появляется сообщение «Идет выполнение... Пожалуйста, подождите...», в это время камера обрабатывает изображение. Подождите, пока сообщение не исчезнет с экрана перед использованием камеры. Во время отображения сообщения съемка невозможна.

ПРИМЕЧАНИЕ

- Нижеуказанные условия съемки не позволяют выполнять съемку в режиме Боковой панорамы.
 - Объект, яркость которого сильно отличается от его окружения под воздействием искусственного света, солнечного света и т.д.
 - Реки, волны, водопады или другие объекты с постоянно изменяющейся текстурой
 - Небо, пляж или другой объект с длительно-однородной текстурой
 - Если камера находится слишком близко к основному объекту
 - Движущийся объект
- Выполнение съемки в режиме Боковой панорамы может остановиться в процессе в следующих случаях.
 - Движение камеры или объекта
 - Камера движется слишком быстро или слишком медленно
- Выполнение съемки изображения Боковой панорамы после полунажатия кнопки спуска затвора для выполнения Автофокуса может не привести к желаемому результату, если имеются существенные различия в яркости, цвете и/или фокусе отдельных снимков. В этом случае попробуйте изменить расположение фокуса, сфокусировавшись на другом объекте и т.п.
- Поскольку снимок в режиме Боковой панорамы создается присоединением нескольких снимков, в местах их соединения возможны некоторые неровности.
- Съемка в освещении мерцающим светом (например, флуоресцентным) может привести к неодинаковой яркости и/или цветности на финальном снимке в режиме Боковой панорамы.
- Съемка темной местности может привести к созданию размытого снимка или может сделать создание панорамного снимка невозможным.
- Медленно двигайте камеру на постоянной скорости в указанном стрелкой на экране монитора направлении.
- Двигая камеру, постарайтесь держать стрелку на экране монитора как можно более ровной.
- Экспозиция и баланс белого при выполнении съемки в режиме Боковой панорамы фиксированы на уровнях, замеренных при полунажатии кнопки спуска затвора в начале выполнения операции.
- Если камера не может записать серию снимков, на экране появится сообщение об ошибке.
- Выполняя съемку движущегося объекта, помните о том, что камера, возможно, не сможет правильно скомпоновать панорамный снимок.
- В режиме данного сюжета BEST SHOT настройка вспышки автоматически переходит в положение  (Вспышка выключена).

Настройка камеры для лучшего планирования времени съёмки (Коррекция запазд.)

Между моментом нажатия кнопки спуска затвора и моментом фактической записи снимка всегда существует некоторая задержка. Функция «Коррекция запазд.» позволяет настроить камеру так, чтобы уменьшить или даже устранить такую задержку и лучше спланировать снимок, сделав его точно в нужный момент. С помощью функции «Коррекция запазд.» вы можете нажать кнопку спуска затвора до половины и составить желаемое изображение. Затем, в результате полного нажатия кнопки, камера предварительно запишет 5 изображений, включая четыре снимка, сделанные до момента полного нажатия кнопки спуска затвора. После этого вы можете просмотреть изображения на экране монитора и выбрать то, которое хотите сохранить.

1. В режиме записи, нажмите [BS] (BEST SHOT).

2. Выберите «Коррекция запазд.» и нажмите [SET].

3. Наведите камеру на объект и наполовину нажмите и удерживайте кнопку спуска затвора.

В этот момент камера начнёт предзапись изображений.

- В случае отпущания полунажатой кнопки спуска затвора без полного её нажатия все предварительно записанные на этот момент в буфер обмена снимки будут удалены.
-

4. Если вы уже готовы сделать снимок, нажмите кнопку спуска затвора до упора.

По завершении предзаписи одно из пяти изображений отобразится на экране примерно на три сек.

5. Если вы хотите просмотреть все пять предварительно записанных изображения, нажмите [SET] в течение примерно трёх сек после появления записанного изображения на экране монитора.

Если в течение этих трёх сек не нажать [SET], в качестве окончательного изображения автоматически будет сохранено изображение, отображаемое в шаге 4.

6. Воспользуйтесь кнопками [◀] и [▶] для просмотра предварительно записанных изображений на экране монитора.

Используйте [◀] и [▶] для просмотра предварительно записанных изображений. Каждое изображение отображается с указанием времени, в которое оно было записано.

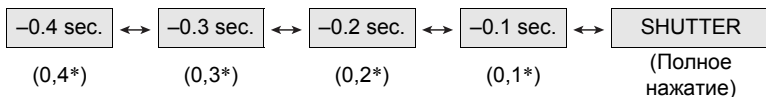

* Секунд до полного нажатия кнопки спуска затвора.

- Временем съёмки выбранного вами здесь изображения будет время съёмки изображения, отображаемого первым в шаге 4 при следующем выполнении вышеуказанной процедуры. Если вы выберете изображение, предварительно записанное за 0,3 сек до полного нажатия кнопки спуска затвора, при следующем выполнении вышеописанной процедуры в шаге 4 отобразится изображение, отснятое в -0,3-сек.

7. Для сохранения отображаемого в данный момент изображения нажмите [SET].

ПРИМЕЧАНИЕ

- В режиме данного сюжета BEST SHOT настройка вспышки автоматически переходит в положение  (Вспышка выключена).
- Автоспуск невозможно использовать с данным сюжетом BEST SHOT.
- При использовании сюжета BEST SHOT полунажатие кнопки спуска затвора фиксирует фокус и экспозицию на текущих уровнях.
- При использовании сюжета BEST SHOT полное нажатие кнопки спуска затвора без ожидания в течение необходимого времени (минимум 0,4 сек) после полунажатия может помешать успешной записи снимка.
- При съёмке обращайтесь особое внимание на объект. Несоблюдение этой рекомендации может вызвать существенную задержку между моментом, который вы хотите снять, и фактическим нажатием кнопки спуска затвора. В результате снимок будет сделан слишком поздно даже с использованием этой функции.
- Текущая настройка «Предв.просм.» (стр. 96) игнорируется при съёмке с использованием данной функции. Сразу же после полного нажатия кнопки спуска затвора, в шаге 4 вышеописанной процедуры на дисплее отобразится одно из пяти предварительно записанных изображений.

Съёмка с приоритетом на Лице объекта (Высокоскоростной Лучший выбор)

С высокоскоростным лучшим выбором камера автоматически снимает серию изображений, выбирая самый лучший снимок. Выбор снимка основан на степени размытости лица на снимке и выражении лица (улыбке и степени открытия глаз).

- 1. В режиме записи, нажмите [BS] (BEST SHOT).**
- 2. Выберите «Высокоскоростной Лучший выбор», а затем нажмите [SET].**
- 3. Нажмите кнопку спуска затвора, чтобы сделать снимок.**
 - Появится сообщение «Идет выполнение... Пожалуйста, подождите...». При отображении этого сообщения не перемещайте камеру. Процесс записи занимает некоторое время после появления такого сообщения.

ПРИМЕЧАНИЕ

- В режиме данного сюжета BEST SHOT настройка вспышки автоматически переходит в положение  (Вспышка выключена).
- При размытии одного или более лиц на всех снятых изображениях, они также будут размыты и на конечном изображении.
- Следующие условия могут помешать камере определить улыбку или закрытие глаз объекта. Таким образом, на конечном изображении объект может получиться с закрытыми глазами или без улыбки.
 - Лица, которые частично или полностью находятся в тени и т.д.
 - Волосы, которые свисают на глаза, или находятся возле глаз
 - Очки
 - Маленькие лица
 - Лица, которые не повернуты к камере
- Съёмка большой группы людей увеличивает время обработки снимка после завершения съёмки.

Использование ситуационных сюжетов СС

Возможности режима Скоростной серии позволяют вам использовать множество вариантов BEST SHOT (СС ребёнок, СС животное, СС Спорт), точно соответствующих типу изображения. Камера продолжает снимать изображения, пока вы держите кнопку спуска затвора нажатой, а скорость съёмки оптимизируется в соответствии с выбранным сюжетом BEST SHOT.

Функция Предзапись СС (стр. 50) предварительно записывает изображения при полунажатии кнопки спуска затвора. После полного нажатия кнопки спуска затвора камера сохраняет текущее содержимое в буфер и начинает серийную съёмку новых изображений в режиме реального времени. Запись продолжается до отпускания кнопки спуска затвора или до записи общего количества до 30 снимков (изображения в буфере + новые изображения). Некоторые из 30 снимков отображают действие, произошедшее до полного нажатия кнопки спуска затвора, а некоторые - действия, произошедшие после. Это позволяет в любом случае запечатлеть желаемый момент, даже если вы слегка просчитались во времени.

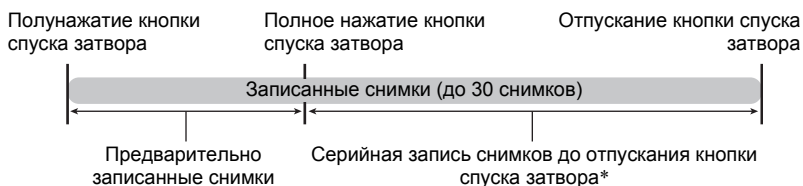

* Допускается запись до 30 снимков (предварительно записанные в буфер снимки + снимки в реальном времени) для каждой операции Предзапись СС.

1. В режиме записи, нажмите [BS] (BEST SHOT).

2. Выберите соответствующий сюжет BEST SHOT и нажмите [SET].

Ниже указаны настройки для каждого сюжета BEST SHOT.

Название сюжета	СС к/с	Максимум снимков СС	Предварительно записанные снимки
СС ребёнок	10 к/с	20 (2 сек)	5 (0,5 сек)
СС животное	15 к/с	30 (2 сек)	5 (0,3 сек)
СС спорт	30 к/с	30 (1 сек)	10 (0,3 сек)

* При желании вы можете изменить вышеуказанные настройки.
Дополнительная информация приведена на стр. 50.

3. Нажмите кнопку спуска затвора до половины, чтобы начать предзапись снимков.

Будет выполнена предзапись предустановленного количества снимков. Предварительно записанные изображения постоянно обновляются до момента полного нажатия кнопки спуска затвора.

- В случае отпускания полунажатой кнопки спуска затвора без полного её нажатия все предварительно записанные на этот момент в буфер обмена снимки будут удалены.
- Камера не издаёт звуков работы затвора при выполнении предзаписи снимков.

4. Нажмите кнопку спуска затвора до конца.

В результате предварительно записанные изображения будут сохранены, а камера начнёт съёмку новых изображений в реальном времени. Снимки будут записываться, пока вы удерживаете нажатой кнопку спуска затвора.

5. Съёмка прекратится, когда вы отпустите кнопку спуска затвора или по достижению максимального количества снимков.

ПРИМЕЧАНИЕ

- Операции панели управления, запись и меры предосторожности аналогичны применяемым к сюжету BEST SHOT «Скоростная серия» (стр. 50).
- Предзапись СС (предварительная запись снимков до полного нажатия кнопки спуска затвора) не выполняется, если кнопка сразу нажимается до упора, без полунажатия. По возможности обязательно сначала нажимайте кнопку спуска затвора до половины, выбирайте композицию, и только затем нажимайте кнопку спуска затвора до упора.

Использование ситуационных сюжетов высокоскоростного видео

Возможности режима высокоскоростного видео позволяют вам использовать множество вариантов BEST SHOT (Высокоскоростное видео «Ребёнок», Высокоскоростное видео «Животное», Высокоскоростное видео «Спорт»), точно соответствующих типу видео.

1. В режиме записи, нажмите [BS] (BEST SHOT).

2. Выберите соответствующий сюжет BEST SHOT и нажмите [SET].

Название сюжета	Частота кадров
Высокоскоростное видео «Ребёнок»	120 к/с
Высокоскоростное видео «Животное»	240 к/с
Высокоскоростное видео «Спорт»	480 к/с

3. Запишите видео обычным способом (стр. 55).

Нажмите [●] (Видео), чтобы начать и остановить запись.

- Во время высокоскоростной видеозаписи фокус фиксируется в положении, в котором была начата запись. Для того чтобы сфокусироваться на изображении, нажмите кнопку спуска затвора до половины для автофокусировки или сфокусируйте вручную перед нажатием [●] (Видео) для начала записи.

ПРИМЕЧАНИЕ

- Эти сюжеты BEST SHOT всегда снимаются высокоскоростной видеосъёмкой. Текущая настройка « Качество» игнорируется.
- Меры предосторожности и процедура съёмки соответствуют установленным для режима высокоскоростного видео (стр. 58), за исключением нижеуказанных функций, которые отключаются.
 - Предзапись (Видео)
 - Видеозапись для YouTube

Расширенные настройки

Ниже приведены операции с меню, которые можно использовать для установки различных настроек камеры.

Использование экранных меню

■ Пример работы с экраном меню

1. В режиме записи, нажмите [MENU].

Отобразится экран меню.

- Содержимое меню в режиме записи и режиме просмотра отличается.

2. Воспользуйтесь кнопками [◀] и [▶], чтобы выбрать соответствующую вкладку, где расположен элемент, который Вы хотите настроить.

3. Воспользуйтесь кнопками [▲] и [▼], чтобы выбрать соответствующий элемент меню, а затем нажмите [▶].

4. Для того чтобы изменить настройки, воспользуйтесь кнопками [▲] и [▼].

5. После установки необходимых значений настроек нажмите [SET].

- Нажав [◀], Вы зафиксируете выбранную настройку и вернётесь в меню.
- Для того чтобы отрегулировать настройки другой вкладки после нажатия [◀] и возвращения в меню, с помощью кнопки [▲] выделите вкладку, и воспользуйтесь кнопками [◀] и [▶], чтобы выбрать необходимую вкладку.
- Нажатие кнопки [MENU] прерывает работу меню и закрывает экран меню.

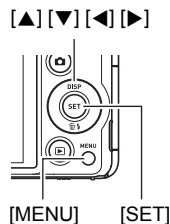

Пример:
Если на вкладке
«Запись» выбран
«Автоспуск»

Вкладки

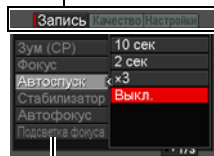

Элементы

★ ВНИМАНИЕ!

- Переключение из режима «Авто» в режим «Премиум авто» (стр. 28) делает некоторые элементы меню недоступными.

■ Кнопки меню в данном руководстве

Кнопки меню представлены в данном руководстве следующим образом. Нижеописанная операция такая же, как описана в разделе «Пример работы с экраном меню» на стр. 85.



Настройки режима записи (Запись)

Зуммирование с суперразрешением (Зум (СР))

Последовательность действий

[📷] (Запись) → [MENU] → Вкладка Запись → Зум (СР)

Дополнительная информация приведена на стр. 49.

Выбор режима фокусировки (Фокус)

Последовательность действий

[📷] (Запись) → [MENU] → Вкладка Запись → Фокус

Настройки	Тип снимка	Режим фокуса		Приблизительный диапазон фокусировки*1	
		Фото-съемка	Видео	Фото-съемка	Видео
AF Автофокус	Общая запись	Автоматическая	Автоматически*3	Примерно от 2 см до ∞ (бесконечность) (Широкоугольный)*2	
📷 Макро	Макро	Автоматическая	Автоматически*3	Примерно от 2 см до 50 см (Широкоугольный)*2	
∞ Бесконечность	Пейзаж и другие удалённые объекты	Фиксир.		Бесконечность (Широкоугольный)	
MF Ручной фокус	Если Вы хотите сфокусироваться вручную	Ручная корр.		Примерно от 2 см до ∞ (бесконечность) (Широкоугольный)*2	

*1 Диапазон фокусировки – это расстояние от поверхности объектива до объекта.

*2 Диапазон фокусировки зависит от текущего положения оптического зума.

*3 Во время высокоскоростной видеозаписи фокус фиксируется в положении, в котором была начата запись. Для того чтобы сфокусироваться на изображении, нажмите кнопку спуска затвора до половины для автофокусировки или сфокусируйте вручную перед нажатием [●] (Видео) для начала записи.

Фокусировка с помощью ручного фокуса

1. На дисплее монитора воссоздайте композицию таким образом, чтобы объект фокусировки располагался в жёлтой рамке.

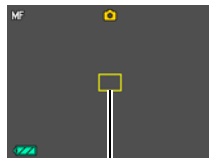

Жёлтая рамка

2. Следя за изображением на дисплее монитора, отрегулируйте фокус с помощью [◀] и [▶].

- В это время находящееся в рамке изображение будет увеличиваться и заполнит весь дисплей, что поможет Вам сфокусироваться. Если Вы не выполните никаких действий в течение двух сек отображения увеличенного изображения на экране, снова появится экран шага 1.

ПРИМЕЧАНИЕ

- Функция автоматической макросъемки определяет, насколько далеко объект находится от объектива и автоматически выбирает для съемки либо режим макросъемки, либо автофокус.
- Использование вспышки в режиме макросъемки может привести к блокированию света вспышки, что может вызвать появление на снимке нежелательных теней от объектива.
- При выполнении видеозаписи автоматическая макросъемка включается до начала записи. При этом фокус фиксируется после начала записи.
- При выполнении операций с оптическим зумом во время съемки с помощью Автофокуса, Макросъемки или Ручного фокуса соответствующее значение появляется на дисплее монитора, подтверждая диапазон фокусировки, как показано ниже. Помните о том, что диапазон фокусировки отображается с включением диапазон автоматической макросъемки только при съемке в режиме автофокуса.

Пример: ○○ см - ∞

* ○○ - реальное значение диапазона фокусировки.

- Операции, присвоенные кнопкам [◀] и [▶] настройкой «Кнопки </>» (стр. 95), неактивны, если в качестве режима фокусировки выбран ручной фокус.
- Включение «Распозн. лица» автоматически меняет режим фокусировки на **AF** (Автофокус). Изменение настройки фокуса на что-либо кроме **AF** (Автофокус) автоматически отключает «Распозн. лица».

Использование фиксации фокусировки

«Фиксация фокусировки» - метод, который можно использовать для составления композиции изображений, объект которых находится не в фокусной рамке и не в центре экрана.

- Для использования фиксации фокусировки, выберите «**AF-ON** Точечный» или «**AF-ON** Следящий» для области Автофокуса (стр. 92).

Объект фокусировки

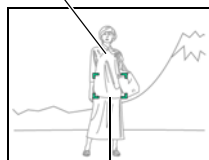

Фокусная рамка

- 1. Выровняйте фокусную рамку дисплея монитора по объекту, на котором вы фокусируетесь, а затем нажмите кнопку спуска затвора наполовину.**

- 2. Удержание кнопки спуска затвора нажатой наполовину (что поддерживает настройку фокуса) перемещает камеру с целью создания композиции изображения.**

- В случае выбора для области автофокусировки настройки «**AF-ON** Следящий» фокусная рамка будет автоматически перемещаться, следуя за объектом.



- 3. Если Вы уже готовы сделать снимок, нажмите кнопку спуска затвора до упора.**

ПРИМЕЧАНИЕ



- Фиксация фокусировки также фиксирует экспозицию (AE).

Использование автоспуска (Автоспуск)

Последовательность действий

[] (Запись) → [MENU] → Вкладка Запись → Автоспуск

Нажатие кнопки спуска затвора запускает таймер, если активирован Автоспуск. Отпустите кнопку затвора, после чего снимок будет сделан через установленный промежуток времени.

 10 сек	10-сек автоспуск
 2 сек	2-сек автоспуск • При съёмке в условиях, увеличивающих выдержку, Вы можете использовать эту настройку для предотвращения размытия изображения в результате движения камеры.
 X3 (Тройной автоспуск)	Съёмка трёх изображений: первый снимок создаётся через 10 сек после нажатия кнопки спуска затвора, а другие два – как только камера готова к съёмке после сохранения предыдущего снимка. Время подготовки камеры к съёмке зависит от разрешения изображения и настроек качества снимка, независимо от того, установлена ли в камере карта памяти, и от уровня заряда вспышки.
Выкл.	Автоспуск отключён.

- В процессе выполнения отсчёта времени функцией Автоспуска передний индикатор мигает.
- Вы можете прервать отсчёт времени Автоспуском, нажав [SET].

Передний индикатор

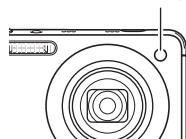

ПРИМЕЧАНИЕ



- Автоспуск нельзя использовать совместно с нижеуказанными функциями: Скоростная серия с Предзаписью СС, Предзапись (Видео), Коррекция запазд., СС ребёнок, СС животное, СС спорт, Боковая панорама, Широкофо. снимок
- Тройной автоспуск не может использоваться совместно с нижеуказанными функциями. Видео, Скоростная серия, Мульти зум СР, Высокоскоростное видео «Ребёнок», Высокоскоростное видео «Животное», Высокоскоростное видео «Спорт», Высокоскоростной лучший выбор, Видео для YouTube, Размытый фон

Снижение эффекта движения камеры и объекта (Стабилизатор)



Последовательность действий

[] (Запись) → [MENU] → Вкладка Запись → Стабилизатор

Вы можете включить функцию стабилизации, чтобы уменьшить размазывание изображения, вызванное движением объекта или камеры, при съёмке движущегося объекта с помощью функции телефото, при съёмке быстродвижущегося объекта или при съёмке в условиях плохого освещения.

 Вкл.	Минимизирует эффект дрожания рук и движения объекта.
Выкл.	Выключение настроек стабилизатора.
 DEMO	В результате нажатия кнопки спуска затвора до половины будет продемонстрирован эффект Стабилизатора. При этом изображение не записывается.

ПРИМЕЧАНИЕ

- Функция корректирующей стабилизации может использоваться только во время видеозаписи в режимах FHD и STD.
- Во время видеозаписи в режиме высокоскоростного видео функция корректирующей стабилизации не поддерживается.
- Чувствительность ISO, диафрагма и выдержка не отображаются на дисплее монитора при нажатии кнопки спуска до половины затвора, если выбран режим « Вкл.». Тем не менее, значения этих величин на короткое время отобразятся на экране предпросмотра, сразу же после съёмки снимка.
- Съёмка с выбранным « Вкл.» может сделать изображение несколько более зернистым, чем обычно, и слегка снизить разрешение снимка.
- Стабилизатор может не удалить эффект движения камеры или объекта в случае слишком резкого движения.
- Стабилизатор может не сработать надлежащим образом, если камера установлена на штативе. Отключите стабилизатор.

Настройка области автофокуса (Автофокус)

Последовательность действий

[📷] (Запись) → [MENU] → Вкладка Запись → Автофокус

Для того чтобы изменить область экспозамера автофокуса для записи снимков, выполните нижеуказанные действия.

- При выполнении видеозаписи область экспозамера автофокуса всегда устанавливается на «**[AF]** Точечный».

[AF] умный	Камера автоматически определяет точку фокусировки на экране и фокусируется в ней (Интеллектуальный АФ). <ul style="list-style-type: none">• Распознавание лица (стр. 93) срабатывает автоматически.
[AF] Точечный	В данном режиме используются показания небольшой области в центре изображения. Данная настройка идеально сочетается с фиксацией фокусировки (стр. 89).
[AF] Мульти	При нажатии в данном режиме кнопки спуска затвора до половины камера выберет оптимальную область автофокуса из девяти доступных областей. Фокусная рамка области фокусировки камеры будет отображаться зелёным цветом.
[AF] Следящий	При нажатии с данной настройкой кнопки спуска затвора до половины фокусная рамка перемещается следя за движением объекта.

«**[AF]** умный»

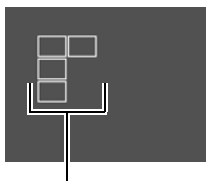

Фокусная рамка

«**[AF]** Точечный» или
«**[AF]** Следящий»

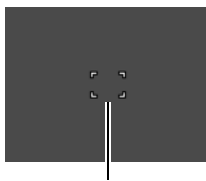

Фокусная рамка

«**[AF]** Мульти»



Фокусная рамка

- «**[AF]** Следящий» невозможно использовать с некоторыми сюжетами BEST SHOT.
- «**[AF]** Мульти» нельзя выбрать для автофокуса, если активировано Распознавание лица.

Использование подсветки фокуса (Подсветка фокуса)

Последовательность действий

[📷] (Запись) → [MENU] → Вкладка Запись → Подсветка фокуса

В результате нажатия до половины кнопки спуска затвора в данном режиме загорается передний индикатор, обеспечивающая дополнительное освещение тусклых областей изображения. При съёмке портретов на небольшом расстоянии и т.п. данную функцию рекомендуется отключать.



ВНИМАНИЕ!

- Никогда не смотрите непосредственно на передний индикатор, если она горит.
- Убедитесь в том, что вы не закрываете пальцем переднюю лампу.

Съёмка с использованием функции распознавания лица (Распозн. лица)

Последовательность действий

[📷] (Запись) → [MENU] → Вкладка Запись → Распозн. лица

При съёмке людей функция распознавания лица обнаруживает лица максимум десяти человек и соответствующим образом регулирует фокус и яркость.

1. Воспользуйтесь кнопками [◀] и [▶], чтобы выбрать «Вкл.», а затем нажмите [SET].

2. Наведите камеру на снимаемый(е) объект(ы).

Камера распознает лица людей и отобразит рамку вокруг каждого из них.



3. Нажмите кнопку спуска затвора до половины.

Камера сфокусируется, а рамки вокруг лиц станут зелёными.

4. Нажмите кнопку спуска затвора до конца.

Советы по достижению лучшего результата распознавания лиц

- Если камера не обнаруживает лица, она фокусируется на центре изображения.
- При съёмке с функцией распознавания лица всегда проверяйте, выбран ли в качестве режима автофокуса (АФ).
- Не поддерживается распознавание лиц следующих типов.
 - Лицо, закрытое волосами, очками, шляпой и т.д., или лицо, находящееся в тени
 - Профиль или лицо, расположенное под углом
 - Слишком далеко расположенное или слишком маленькое лицо, или слишком близко расположенное или большое лицо
 - Лицо, расположенное в тёмном месте
 - Морда животного или других субъектов, кроме человека



ВНИМАНИЕ!

- Функция распознавания не может использоваться одновременно с любой из нижеуказанных функций:
 - Некоторые сюжеты BEST SHOT
 - Режим видео (включая некоторые сюжеты BEST SHOT, поддерживающие возможность высокоскоростной видеозаписи)
 - Скоростная серия с Предзаписью СС (включая некоторые сюжеты BEST SHOT, поддерживающие возможность записи в режиме Скоростной серии)
- Настройка «Фокус» всегда зафиксирована на **AF** (Автофокус) при использовании «Распозн. лица». Если вы хотите изменить настройку «Фокус», сначала выберите «Выкл.» для «Распозн. лица».

Съёмка в режиме непрерывного автофокуса (Непрерывный АФ)

Последовательность действий

[📷] (Запись) → [MENU] → Вкладка Запись → Непрерывный АФ

При записи снимка с настройкой «Вкл.» для непрерывного АФ, выполняется автофокус, и фокусирование постоянно обновляется до полунажатия кнопки спуска затвора.

- Перед полунажатием кнопки спуска затвора камера фокусируется на центре дисплея.

Включение и выключение цифрового зума (Цифровой зум)

Последовательность действий

[📷] (Запись) → [MENU] → Вкладка Запись → Цифровой зум

Выберите «Вкл.», если вы хотите использовать цифровой зум (стр. 47).

- Цифровой зум отключается при съёмке с использованием нижеуказанной функции.
 - Высокоскоростная видеозапись

Снижение шума ветра во время видеозаписи (Удалить шум ветра)

Последовательность действий

[📷] (Запись) → [MENU] → Вкладка Запись → Без шума ветра



Выберите «Вкл.», чтобы снизит шум ветра при видеозаписи. При этом помните, что это также приведёт к изменению качества звука.

Назначение функций кнопкам [◀] и [▶] (Кнопки </>)

Последовательность действий

[📷] (Запись) → [MENU] → Вкладка Запись → Кнопки </>

Вы можете назначить одну из семи нижеуказанных функций кнопкам [◀] и [▶].

Настройка	[◀]/[▶] Действия с кнопками
AF →  → 	Выбор режима фокусировки (стр. 87). <ul style="list-style-type: none">• MF (Ручной фокус) выбрать невозможно.
Экспозамер	Изменение режима экспозамера (стр. 99).
Автоспуск	Установка автоспуска (стр. 90).
Распозн. лица	Включение и выключение распознавания лица (стр. 93).
Чувств. ISO	Настройка чувствительности ISO (стр. 41).
Баланс белого	Настройка баланса белого (стр. 42).
Эксподвиг	Регулировка яркости изображения (стр. 43).
Выкл.	Отмена назначенных кнопкам [◀] и [▶] функций.

Отображение экранной сетки (Сетка)

Последовательность действий

[📷] (Запись) → [MENU] → Вкладка Запись → Сетка

Экранная сетка отображается на дисплее монитора в режиме записи, облегчая вертикальное и горизонтальное выравнивание изображений при компоновке снимка.

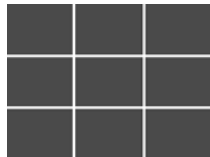

Включение предварительного просмотра снимка (Предв.просм.)

Последовательность действий

[📷] (Запись) → [MENU] → Вкладка Запись → Предв.просм.

При включении настройки предварительного просмотра камера будет отображать изображение в течение примерно одной сек после нажатия кнопки спуска затвора.

- Просмотр снимков доступен только при съёмке отдельных снимков. Недоступно при серийной съёмке.
- Съёмке с использованием некоторых функций в то время как для «Предв.просм.» выбрана настройка «Вкл.» приведёт к появлению сообщения «Идёт выполнение... Пожалуйста, подождите...» после нажатия кнопки спуска затвора. Во время отображения этого сообщения съёмка другого снимка невозможна. Следует дождаться завершения процесса.

Использование подсказок (Подсказки)

Последовательность действий

[📷] (Запись) → [MENU] → Вкладка Запись → Подсказки

Если функция подсказки включена, текстовое описание некоторых пиктограмм будет отображаться на дисплее при переключении функций автозаписи.

Функции, поддерживающие справку пиктограмм

- Режим записи
- Доступные опции для настройки «Кнопки </>»
- Предупреждение об экспозиции при полунажатии кнопки спуска затвора

Регулировка настроек по умолчанию при включении питания (Память)

Последовательность действий

[] (Запись) → [MENU] → Вкладка Запись → Память

Данная настройка позволяет указать, какие настройки камеры следует запомнить при выключении и восстановить при следующем включении. Для запоминания настроек камеры необходимо активировать память настроек. Любая настройка, память которой деактивирована, при выключении камеры будет сброшена на установленную по умолчанию.

Настройка	Деактивировано (Начальные настройки по умолчанию)	Активировано
BEST SHOT	HDR	Настройка отключения электропитания
Вспышка	Авто	
Фокус	 (Автофокус)	
Чувств.ISO	AUTO	
Баланс белого	Авт.бб	
Экспосдвиг	0,0	
Автофокус	Точечный	
Экспозамер	Матричный	
Автоспуск	Выкл.	
Интенс.вспышки	0	
Зум (CP)	Единый	
Цифровой зум	Вкл.	
Ручной фокус	Положение до выбора ручного фокуса.	
Зум-коэф.*	Полный широкоформат	

* Только настройка оптического зума.

Настройка качества изображения (Качество)

Настройка качества фотоснимка (📷 Качество (фото))

Последовательность действий

📷 (Запись) → [MENU] → Вкладка Качество → 📷 Качество (фото)

Максимальное	Приоритет качества снимка
Стандарт	Стандартный

- Настройка «Максимальное» позволяет запечатлеть все детали снимка густых ветвей деревьев или листья, создать снимок сложной композиции и т.д.
- Объём памяти (количество изображений, которые можно записать) зависит от установленных Вами настроек качества (стр. 188).

Настройка качества видео (📹 Качество (видео))

Последовательность действий

📷 (Запись) → [MENU] → Вкладка Качество → 📹 Качество (видео)

Данная настройка может использоваться для конфигурирования настроек качества снимка и выбора между обычной видеозаписью и записью высокоскоростного видео.



FHD	Выберите эту настройку записи видео высокой чёткости (FHD) (стр. 58). Соотношение сторон видео, которые записаны с этой настройкой, - 16:9.
HD	Выберите эту настройку записи для видео высокой чёткости (HD). Соотношение сторон видео, которые записаны с этой настройкой, - 16:9. <ul style="list-style-type: none">• При съёмке с помощью функции «HDR худож.» вместо «FHD» появляется «HD» (стр. 74).
STD	Воспользуйтесь этой настройкой для стандартной записи видео. Запись с этой настройкой выполняется при соотношении сторон 4:3, размер изображения - 640×480 пикселей, частота кадров - 30 кадров в секунду. Настройки разрешения и качества изображения невозможно изменить (стр. 55).
HS120 HS240 HS480 HS30-120 HS30-240	Разрешение видео в данном режиме зависит от частоты кадров (скорость записи (стр. 58)).

Настройка режима экспомера (Экспомер)

Последовательность действий

[📷] (Запись) → [MENU] → Вкладка Качество → Экспомер

Данный режим экспомера определяет, какая часть объекта замеряется для установки экспозиции.

 Матричный	Матричный экспомер разделяет изображение на сегменты и замеряет освещённость каждого сегмента для создания сбалансированного показателя экспозиции. Этот тип экспомера обеспечивает безошибочную настройку экспозиции для целого ряда условий съёмки.
 Центр.взвеш.	Центрально-взвешенный экспомер концентрируется при замере освещения на центре области фокусировки. Данный тип экспомера идеально подходит для тех, кто желает в определённой степени самостоятельно контролировать контрастность.
 Точечный	Точечный экспомер учитывает показания ограниченной области. Воспользуйтесь данным методом, если Вы хотите настроить экспозицию в соответствии с яркостью определённого объекта, независимо от окружающих условий.

Оптимизация яркости снимка (Освещение)

Последовательность действий

[📷] (Запись) → [MENU] → Вкладка Качество → Освещение

Данная настройка используется для оптимизации баланса между яркими и тёмными областями снимка.

Вкл.	Выполняется коррекция яркости. При выборе данной опции после нажатия кнопки спуска затвора снимок сохраняется несколько дольше.
Выкл.	Коррекция яркости не выполняется.

Установка интенсивности вспышки (Интенс.вспышки)

Последовательность действий

[📷] (Запись) → [MENU] → Вкладка Качество → Интенс.вспышки

Вы можете выбрать один из пяти уровней интенсивности вспышки: от +2 (самая яркая вспышка) до -2 (наименее яркая вспышка).

- Изменение интенсивности вспышки невозможно, если объект находится слишком далеко или слишком близко.

Использование встроенных цветных фильтров (Цветной фильтр)

Последовательность действий

[📷] (Запись) → [MENU] → Вкладка Качество → Цветной фильтр

Настройки: Выкл., Черно-белый, Сепия, Красный, Зеленый, Синий, Желтый, Розовый и Пурпурный

Регулировка резкости снимка (Резкость)

Последовательность действий

[📷] (Запись) → [MENU] → Вкладка Качество → Резкость

Вы можете выбрать одну из пяти настроек резкости от +2 (самая резкая) до -2 (наименее резкая).

Регулировка цветовой насыщенности (Насыщенность)

Последовательность действий

[📷] (Запись) → [MENU] → Вкладка Качество → Насыщенность

Вы можете выбрать одну из пяти настроек насыщенности от +2 (высокая насыщенность) до -2 (низкая насыщенность).

Регулировка контрастности снимка (Контрастность)

Последовательность действий

[📷] (Запись) → [MENU] → Вкладка Качество → Контрастность

Вы можете выбрать одну из пяти настроек контрастности от +2 (наивысшая контрастность между светлым и тёмным) до -2 (самая низкая контрастность между светлым и тёмным).

Просмотр снимков и видео

Просмотр снимков

Процедура просмотра фотоснимков описана на стр. 32.

Просмотр видео

1. Нажмите [▶] (Просмотр), а затем воспользуйтесь кнопками [◀] и [▶], чтобы отобразить видео, которое Вы хотите воспроизвести.
2. Нажмите [SET], чтобы начать воспроизведение.



Элементы управления просмотром видео

Ускоренная перемотка вперёд/назад	[◀] [▶] (Выполняется воспроизведение.) <ul style="list-style-type: none">• Каждое нажатие любой из этих кнопок увеличивает скорость ускоренной перемотки вперёд или назад.• Для того чтобы возобновить нормальную скорость воспроизведения, нажмите [▼].
Воспроизведение/пауза	[SET]
1 кадр вперёд/назад	[◀] [▶] (Воспроизведение приостановлено.) <ul style="list-style-type: none">• Удерживание нажатой любой из этих кнопок позволит безостановочно просматривать запись.
Регулировка громкости	Нажмите [▼], а затем [▲] [▼] <ul style="list-style-type: none">• Громкость регулируется только в процессе воспроизведения видео.
Включение/выключение отображения информации	[▲] (DISP)
Переход на обычную скорость воспроизведения во время высокоскоростного видеовоспроизведения	[AUTO] <ul style="list-style-type: none">• Ещё раз нажмите [AUTO], чтобы вернуться к воспроизведению с низкой скоростью. Данная функция не поддерживается при воспроизведении видео с настройками «HS30-120» или «HS30-240».
Увеличение	Переместите контроллер увеличения в направлении [🔍] (Q). <ul style="list-style-type: none">• Вы можете воспользоваться кнопками [▲], [▼], [◀] и [▶], чтобы прокрутить увеличенное изображение на дисплее монитора. Вы можете увеличить изображение в 4,5 раза.
Остановка воспроизведения	[MENU]

- Воспроизведение видео, записанных с помощью других камер, может быть невозможно.

Просмотр панорамного изображения

1. Нажмите [**▶**] (Просмотр), а затем воспользуйтесь кнопками [**◀**] и [**▶**], чтобы отобразить панорамный снимок, который вы хотите просмотреть.



2. Нажмите [SET], чтобы начать воспроизведение панорамы.

Воспроизведение панорамы требует прокрутки влево, вправо, вверх и вниз.

Элементы управления воспроизведением

Пуск или остановка воспроизведения	[SET]
Переход к прокрутке на паузе	[◀] [▶] (Направление движения - вправо или влево.) [▲] [▼] (Направление движения - вверх или вниз.) • Удерживание нажатой любой из этих кнопок позволит безостановочно прокручивать снимок.
Скрытие или отображение отображаемой информации	[▲] (DISP)
Остановка воспроизведения	[MENU]

- Для панорамных снимков невозможно выполнить следующие функции: Динамическое фото, Видеоконвертер, MOTION PRINT, Видеоредактор, Кадрирование, Изм.размер, Освещение, Баланс белого, Яркость, Поворот

Просмотр снимков серийной съёмки

При каждом выполнении операции серийной съёмки (СС) камера создаёт группу СС, включающую все снимки данного конкретного сеанса СС. Для воспроизведения снимков конкретной группы СС можно воспользоваться нижеуказанной процедурой.

1. Нажмите [▶] (Просмотр), а затем воспользуйтесь кнопками [◀] и [▶], чтобы отобразить группу СС, изображения которой вы хотите просмотреть.



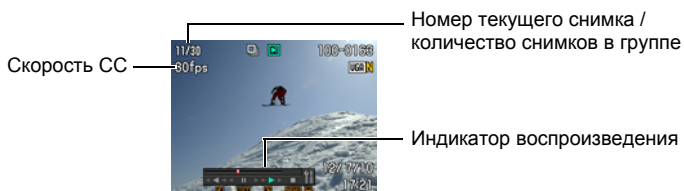

2. Приблизительно через секунду после того, как вы выбрали группу СС автоматически начнётся высокоскоростное воспроизведение снимков в этой группе.

- По завершении воспроизведения группы СС на экране монитора отобразится первое изображение группы.
- Нажмите [SET], чтобы приостановить воспроизведение. Пока воспроизведение приостановлено, вы можете настроить скорость воспроизведения, указать направление воспроизведения, промотать вперёд или назад, увеличить изображения или удалить изображения.



Ниже приведены операции, выполнение которых поддерживается после того, как вы нажмёте [SET], чтобы начать воспроизведение изображений.

[◀] [▶]	Изменение направления и скорости воспроизведения во время воспроизведения. Прокрутка вперёд и назад во время постановки воспроизведения на паузу. <ul style="list-style-type: none">Скорость воспроизведения невозможно регулировать во время масштабирования отображаемого изображения.
[SET]	Переключение между паузой и воспроизведением.
Контроллер зума	Масштабирование изображения. <ul style="list-style-type: none">Вы можете воспользоваться кнопками [▲], [▼], [◀] и [▶], чтобы прокрутить увеличенное изображение на дисплее монитора.Перемещение контроллера увеличения в сторону  () при неувеличенном изображении выведет на экран меню изображений текущей группы СС.
[MENU]	Выход из воспроизведения группы СС.
[▲] (DISP)	Переключение форматов отображения информации.
[▼]	Отображает меню «СС ред-ие кадра».

Удаление снимков серийной съёмки

Для удаления снимков в процессе воспроизведения или когда просмотр поставлен на паузу, можно использовать нижеописанную процедуру.

■ Удаление отдельного файла группы СС

1. При воспроизведении или приостановке воспроизведения СС (переключается нажатием на [SET]), нажмите [▼].
Отображает меню «СС ред-ие кадра».
2. Воспользуйтесь кнопками [▲] и [▼], чтобы выбрать «Удалить», а затем нажмите [SET].
3. Воспользуйтесь кнопками [◀] и [▶], чтобы отобразить файл, который вы хотите удалить.
4. Воспользуйтесь кнопками [▲] и [▼], чтобы выбрать «Удалить», а затем нажмите [SET].
 - Повторите действия, описанные в пунктах 3 и 4, чтобы удалить другие файлы.
 - Для того чтобы выйти из функции удаления, нажмите [MENU].

■ Удаление нескольких файлов группы СС

1. При воспроизведении или приостановке воспроизведения СС (переключается нажатием на [SET]), нажмите [▼].
Отображает меню «СС ред-ие кадра».

2. Воспользуйтесь кнопками [▲] и [▼], чтобы выбрать «Удалить», а затем нажмите [SET].

3. Воспользуйтесь кнопками [▲] и [▼], чтобы выбрать «Удалить кадры», а затем нажмите [SET].
 - В результате отобразится окно выбора файлов.

4. Воспользуйтесь кнопками [▲], [▼], [◀] и [▶], чтобы переместить границу выбора к файлу, который хотите удалить, а затем нажмите [SET].
 - В результате будет установлена галочка в поле выбранного в данный момент файла.
 - Вы можете увеличить выбранное изображение, удалив его перемещением контроллера увеличения по направлению к [▲] (Q).

5. При желании повторите шаг 4 для выбора других файлов. По окончании выбора файлов нажмите [MENU].

6. Воспользуйтесь кнопками [▲] и [▼], чтобы выбрать «Да», а затем нажмите [SET].
 - В результате выбранные файлы будут удалены.
 - Для отмена операции удаления выберите «Нет» в шаге 6 и нажмите [SET].

■ Удаление всех файлов группы СС

1. При воспроизведении или приостановке воспроизведения СС (переключается нажатием на [SET]), нажмите [▼].
Отображает меню «СС ред-ие кадра».

2. Воспользуйтесь кнопками [▲] и [▼], чтобы выбрать «Удалить», а затем нажмите [SET].

3. Воспользуйтесь кнопками [▲] и [▼], чтобы выбрать «Удалить группы», а затем нажмите [SET].

4. Воспользуйтесь кнопками [▲] и [▼], чтобы выбрать «Да», а затем нажмите [SET].

Разделение группы СС

Для разделения группы СС на отдельные снимки используйте нижеуказанную процедуру.

■ Разделение конкретной группы СС

1. Во время отображения группы СС или во время промотки изображений группы СС на дисплее монитора, нажмите [MENU].
2. Для того чтобы выбрать вкладку «Просмотр», воспользуйтесь кнопками [◀] и [▶].
3. Воспользуйтесь кнопками [▲] и [▼], чтобы выбрать «Делить группу», а затем нажмите [▶].
4. Воспользуйтесь кнопками [◀] и [▶], чтобы отобразить группу СС, которую вы хотите разделить.
5. Воспользуйтесь кнопками [▲] и [▼], чтобы выбрать «Делить», а затем нажмите [SET].
 - Повторите действия, описанные в пунктах 4 и 5, чтобы разделить другие файлы группы СС.

■ Разделение всех групп СС

ВНИМАНИЕ!

- После разделения группы СС невозможно перегруппировать.

1. Во время отображения группы СС или во время промотки изображений группы СС на дисплее монитора, нажмите [MENU].
2. Для того чтобы выбрать вкладку «Просмотр», воспользуйтесь кнопками [◀] и [▶].
3. Воспользуйтесь кнопками [▲] и [▼], чтобы выбрать «Делить группу», а затем нажмите [▶].
4. Воспользуйтесь кнопками [▲] и [▼], чтобы выбрать «Делить все», а затем нажмите [SET].
5. Воспользуйтесь кнопками [▲] и [▼], чтобы выбрать «Да», а затем нажмите [SET].

Копирование снимка группы СС

Выполните нижеуказанную процедуру, чтобы скопировать снимок группы СС в место вне группы.

- 1. При воспроизведении или приостановке воспроизведения СС (переключается нажатием на [SET]), нажмите [▼].**
Отображает меню «СС ред-ие кадра».

- 2. Воспользуйтесь кнопками [▲] и [▼], чтобы выбрать «Копировать», а затем нажмите [SET].**

- 3. Воспользуйтесь кнопками [◀] и [▶], чтобы отобразить файл, который вы хотите скопировать.**

- 4. Воспользуйтесь кнопками [▲] и [▼], чтобы выбрать «Копировать», а затем нажмите [SET].**

ПРИМЕЧАНИЕ

- Нижеуказанные функции недоступны для снимков внутри группы СС. Перед использованием любой из данных функций выполните вышеописанные действия, чтобы сначала скопировать снимок.
Баланс белого, Яркость, Кадрирование, Поворот, Изм.размер

Увеличение экранных изображений

1. Для того чтобы просмотреть изображения и найти необходимое, воспользуйтесь кнопками [◀] и [▶] в режиме просмотра.

2. Переместите контроллер увеличения в направлении [⬆] (Q), чтобы увеличить изображение.

Вы можете воспользоваться кнопками [▲], [▼], [◀] и [▶], чтобы прокрутить увеличенное изображение на дисплее монитора. Переместите контроллер увеличения в направлении [⬆], чтобы уменьшить изображение.

- Если отображение содержимого отключено, график в правом нижнем углу дисплея отобразит, какая именно часть увеличенного изображения отображается в данный момент.
- Для того чтобы выйти из экрана зумирования, нажмите [MENU].
- Хотя наибольшим коэффициентом увеличения является 8X, размеры некоторых изображений могут не допускать увеличения до 8X.
- Нажатие кнопки [SET] блокирует текущий коэффициент увеличения для экранного изображения. Для перехода от одного изображения к другому вы можете воспользоваться кнопками [◀] и [▶], используя тот же коэффициент увеличения. Повторное нажатие кнопки [SET] разблокирует коэффициент увеличения и позволит использовать кнопки [▲], [▼], [◀] и [▶], чтобы просмотреть отображаемые в данный момент снимки. Эта функция не может использоваться при просмотре видео или снимков группы CC. Таким образом, видео или снимки группы CC не появляются, когда вы переходите от одного снимка к другому при помощи кнопок [◀] и [▶].

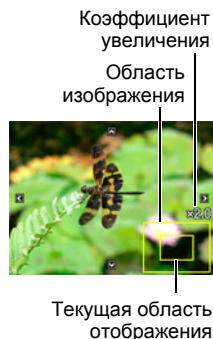

Отображение меню снимка

1. В режиме просмотра переместите контроллер увеличения в направлении [⬆] (Q).

Воспользуйтесь кнопками [▲], [▼], [◀] и [▶], чтобы переместить рамку в меню снимка.

Для просмотра конкретного изображения воспользуйтесь кнопками [▲], [▼], [◀] или [▶], чтобы переместить рамку на соответствующий снимок, и нажмите [SET].

- В случае с видеороликом или файлом серийной съёмки (CC) отображается только первый кадр файла.



1. Для подключения камеры к телевизору используйте дополнительный кабель AV (EMC-8A).

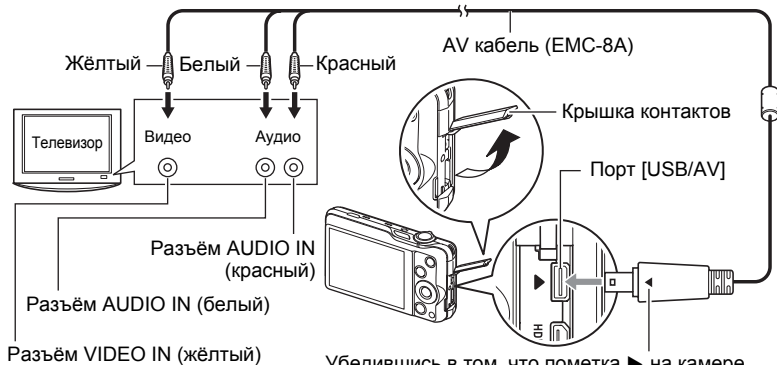

Убедившись в том, что пометка ► на камере соответствует расположению пометки ◀ на соединителе AV кабеля, подключите кабель к камере.

- Вставьте соединитель кабеля в порт USB/AV до щелчка, подтверждающего фиксирование кабеля. Неправильное или неполное подключение кабеля может стать причиной плохого качества связи или неисправности.
- Помните о том, что даже если соединитель вставлен до конца, металлическая часть соединителя останется видна, как показано на рисунке.
- Перед подключением или отсоединением кабеля убедитесь в том, что камера выключена. Условия подключения или отключения камеры от телевизора указаны в документации пользователя, поставляемой в комплекте с телевизором.

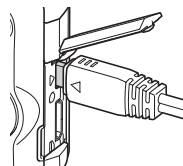

2. Включите телевизор и выберите режим видеовхода.

Если в телевизоре предусмотрено больше одного видеовхода, выберите тот, к которому подключена камера.

3. Нажмите [▶] (Просмотр), чтобы включить камеру.

В результате изображение с камеры появится на телеэкране. При этом на дисплее камеры изображение не отобразится.

- Вы не сможете включить камеру, нажав [ON/OFF] (Питание) или [📷] (Запись), пока подключён AV кабель.
- Вы также можете изменить соотношение сторон экрана и систему видеовывода (стр. 162).

4. Теперь Вы можете отобразить снимки и воспроизвести видео обычным способом.



ВНИМАНИЕ!

- Перед подключением к телевизору для отображения снимков обязательно установите кнопки камеры [📷] (Запись) и [▶] (Просмотр) на «Включение» или «Вкл./выкл.» (стр. 161).
- Изначально звук выводится камерой с максимальной громкостью. При первом отображении снимков установите регулятор громкости телевизора на относительно низкий уровень, а затем при необходимости увеличьте громкость.

ПРИМЕЧАНИЕ

- Звук - стерео.
- Некоторые телевизоры могут выводить данные изображений и/или звук некорректно.
- Все пиктограммы и индикаторы, появляющиеся на дисплее камеры, также появятся на телеэкране. С помощью [▲] (DISP) Вы можете изменить содержание отображаемой информации.
- Обычно подключение камеры к телевизору во время записи приводит к тому, что экран монитора камеры становится пустым, а снимаемое изображение отображается на телеэкране. При использовании настройки «Шир. снимок» (стр. 69), изображение будет отображаться на экране монитора, а не на телеэкране. Запись изображения можно выполнять в любом случае.

Просмотр высококачественного видео на телевидении Hi-Vison

Для подключения камеры к телевизору используйте доступный в продаже кабель HDMI. Информация о воспроизведении приведена в описании процедуры в разделе «Просмотр снимков и видео на телеэкране» на стр. 109, начиная с шага 2.

HDMI™
HIGH DEFINITION MULTIMEDIA INTERFACE

- Воспользуйтесь доступным в продаже кабелем HDMI с маркировкой логотипом, изображённым справа.

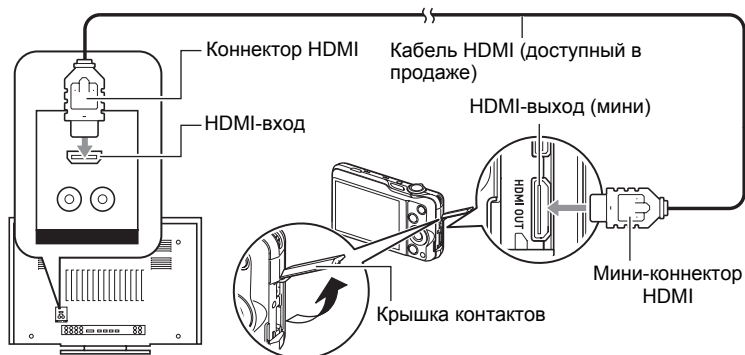

ВНИМАНИЕ!

- ТВ-вывод не поддерживается, когда камера находится в режиме записи.

ПРИМЕЧАНИЕ

- Используйте кабель HDMI со штекером, совместимым с мини-коннектором HDMI камеры, с одного конца, и штекером, совместимым с HDMI-коннектором телевизора. - с другой.
- Использование некоторых устройств может сделать невозможным надлежащее отображение снимков и/или воспроизведение звука, а также другие операции.
- Подключение камеры к коннектору HDMI другого устройства может повредить и камеру, и такое устройство. Не подключать два коннектора HDMI-выхода друг к другу.
- Перед подключением или отсоединением кабеля убедитесь в том, что камера выключена. Условия подключения или отключения камеры от телевизора указаны в документации пользователя, поставляемой в комплекте с телевизором.
- Если кабели подключены и к порту USB/AV и к коннектору HDMI-выхода, приоритет отдаётся коннектору HDMI-выхода.
- Если HDMI-выход не используется, следует отключить HDMI-выход. Экран монитора камеры при подключённом кабеле HDMI может работать некорректно.

- Звук - стерео.
- Изначально звук выводится камерой с максимальной громкостью. При первом отображении снимков установите регулятор громкости телевизора на относительно низкий уровень, а затем при необходимости увеличьте громкость.

■ Выбор метода вывода HDMI-терминала (HDMI-выход)

Последовательность действий

[MENU] → Вкладка Настройки → HDMI-выход

Используйте эту настройку, чтобы выбрать формат цифрового сигнала при подключении телевизора кабелем HDMI.

Авто	Эта настройка автоматически изменит формат в соответствии с типом подключённого телевизора. Обычно следует использовать этот режим.
1080i	выход в формате 1080i*
480p	выход в формате 480p
576p	выход в формате 576p

- * 1080i соответствует 1080 60i, но не 1080 50i. Поэтому необходимым методом вывода может быть 576p при вывод сигнала на цифровой телевизор в зоне приёма PAL, не поддерживающей 1080i 60i. Если вы находитесь в зоне приёма PAL, и ничего не отображается автоматически, измените настройку на 576p.
- Если при выборе «Авто» в качестве метода вывода изображение не появляется, попробуйте изменить и эту настройку.



ВНИМАНИЕ!

- Настройка «HDMI-выход» не может быть изменена до тех пор, пока HDMI-кабель соединяет камеру и телевизор. Для начала следует отключить HDMI-кабель от камеры, и только затем изменить настройку «HDMI-выхода».

Запись снимков камеры на DVD-магнитофон или видеотеку

Для того чтобы подключить камеру к записывающему устройству с помощью AV кабеля камеры (дополнительно), воспользуйтесь описанным ниже методом.

– DVD-магнитофон или видеотека: Подключите AV кабель к выводам VIDEO IN и AUDIO IN.

– Камера: Подключите AV кабель к порту USB/AV.

Вы можете воспроизвести слайд-шоу снимков и видео на камере, записав его на DVD или видеокассету. Вы можете выполнять видеозапись с помощью « Только» для «Снимки» с настройкой слайд-шоу (стр. 113).

Для получения информации о подключении монитора к записывающему устройству и о процессе записи ознакомьтесь с пользовательской документацией, поставляемой вместе с записывающим устройством.

Другие функции воспроизведения (Просмотр)



В данном разделе описываются элементы меню, которые Вы можете использовать для регулировки настроек и выполнения других операций воспроизведения.

Информация о кнопках меню указана на стр. 85.

Воспроизведение слайд-шоу на камере (Слайд-шоу)

Последовательность действий

[▶] (Просмотр) → [MENU] → Вкладка Просмотр → Слайд-шоу

Старт
Начало слайд-шоу
Снимки
Указывается тип снимков, включаемых в слайд-шоу Все снимки: Фото, видео, снимки серийной съёмки Все снимки кроме  : Все снимки несерийной съёмки (не CC)  Только: только фото  Только: только видео
Время
Время от начала и до конца слайд-шоу 1-5 мин, 10 мин, 15 мин, 30 мин, 60 мин
Интервал
Продолжительность отображения каждого снимка Для того чтобы выбрать значение от 1 до 30 сек, воспользуйтесь кнопками [◀] и [▶] или «Макс». Указав значение от 1 до 30 сек, вы сможете воспроизвести видео от начала до конца. Когда слайд-шоу подходит к видеофайлу, для которого выбрана настройка «Макс», отображается только первый кадр видео.

Эффект

Выберите необходимый эффект.

Схема 1 к 5: воспроизводит фоновую музыку и применяет эффект изменения изображения.

- Схемы 2-4 имеют разную фоновую музыку, но применяют одинаковый эффект изменения изображения.
- Схема 5 может использоваться только для воспроизведения снимков (за исключением снимков, входящих в группу СС), настройка «Интервал» при этом игнорируется.
- В нижеуказанных случаях текущая настройка эффекта изменения изображения автоматически отключается.
 - Воспроизведение слайд-шоу, для которого в настройке «Снимки» выбрано « Только»
 - Если значение интервала установлено на «Макс», 1 сек или 2 сек
 - Перед и после воспроизведения видео
 - Во время воспроизведения группы СС (кроме эффекта Схема 1)

Выкл.: нет эффекта смены снимка или фоновой музыки

- Нажмите [SET] или [MENU], чтобы остановить слайд-шоу. Нажатие [MENU] остановит слайд-шоу и отобразит экран меню.
- Отрегулируйте громкость, с помощью [▼], а затем нажмите [▲] или [▼] во время воспроизведения.
- Все операции с кнопками деактивированы в момент перехода от одного снимка к другому.
- Если какой-либо снимок был создан с помощью другой камеры, для перехода от одного снимка к другому может потребоваться больше времени.

Передача музыки с компьютера в память камеры

Вы можете заменить выбранную по умолчанию фоновую музыку другой, скопированной с вашего компьютера.

Типы поддерживаемых файлов:

- Формат PCM (16 бит, моно-/стереофонический) файлы WAV
- Диапазоны частот: 11,025 кГц/22,05 кГц/44,1 кГц

Количество файлов: 9

Имена файлов: от SSBGM001.WAV до SSBGM009.WAV

- Создавайте музыкальные файлы на компьютере, используя вышеуказанные имена.
- Независимо от выбранной схемы эффекта, сохраняемые в памяти камеры музыкальные файлы воспроизводятся в именном порядке.

1. Подключите камеру к компьютеру (стр. 139, 148).

Если вы собираетесь сохранять музыкальные файлы на карту памяти камеры, проверьте, установлена ли карта в камере.

2. С помощью одной из описанных ниже процедур откройте карту памяти или встроенную память.

В результате компьютер отыщет камеру и определит её как съёмный диск (привод).

- Windows
 - ① Windows 7, Windows Vista: Пуск → Компьютер
 - Windows XP: Пуск → Мой компьютер.
 - ② Дважды щёлкните по пиктограмме «Съёмный диск».
 - Macintosh
 - ① Дважды щёлкните по пиктограмме привода камеры.
-

3. Создайте папку с именем «SSBGM».

4. Дважды щёлкните по созданной папке «SSBGM» и скопируйте в неё файл фоновой музыки.

- Для получения информации о перемещении, копировании и удалении файлов ознакомьтесь с документацией, поставляемой в комплекте с компьютером.
 - Если фоновые музыкальные файлы хранятся как во встроенной памяти, так и на карте памяти камеры, приоритетными являются файлы на карте памяти.
 - Информация о папках камеры указана на стр. 153.
-

5. Отключите камеру от компьютера (стр. 141, 149).

Создание фотоснимка из видеок кадров (MOTION PRINT)

Последовательность действий

[▶] (Просмотр) → Экран видео → [MENU] → Вкладка Просмотр → MOTION PRINT

1. Для перехода от одного видеок кадра к другому при поиске кадра, который вы хотите использовать, как снимок MOTION PRINT, воспользуйтесь кнопками [◀] и [▶].

Удерживание нажатой кнопкой [◀] или [▶] позволит просмотреть изображения в быстром режиме.

2. Воспользуйтесь кнопками [▲] и [▼], чтобы выбрать «Создать», а затем нажмите [SET].



- В снимке MOTION PRINT могут использоваться только кадры из видеофайлов.

Редактирование видео на камере (Видеоредактор)

Последовательность действий

[▶] (Просмотр) → Экран Видео редактируемого видео → [MENU] → Вкладка Просмотр → Видеоредактор

Функция Видеоредактор позволяет использовать одну из нижеописанных процедур для редактирования конкретной части видеофайла.

 Вырезать (до точки)	Полное вырезание видеоотрезка от начала видеофайла до указанной точки.
 Вырезать (Отрезок)	Вырезание видеоотрезка между двумя указанными точками.
 Вырезать (от точки)	Полное вырезание видеоотрезка от указанной точки до конца видеофайла.

1. Воспользуйтесь кнопками [▲] и [▼], чтобы выбрать метод редактирования, а затем нажмите [SET].

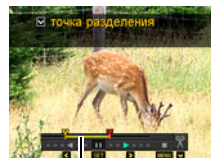

2. Для видеок кадра (точки), от которого или до которого будет обрезан ролик (точка вырезания), выполните нижеуказанные действия.

[◀] [▶]	Изменение направления и скорости воспроизведения во время воспроизведения. Прокрутка вперёд и назад во время постановки воспроизведения на паузу.
[SET]	Переключение между паузой и воспроизведением.



Вырезаемый отрезок (жёлтый)

3. Нажмите [▼], чтобы отобразить меню редактирования, и укажите одну или две точки вырезания.

 Вырезать (до точки)	Во время отображения кадра, в котором вы хотите разместить конечную точку вырезания, нажмите [▼].
 Вырезать (Отрезок)	<ol style="list-style-type: none">Во время отображения кадра, в котором вы хотите разместить первую (от) точку вырезания, нажмите [▼].Выберите другой кадр.Во время отображения кадра, в котором вы хотите разместить вторую (до) точку вырезания, нажмите [▼].
 Вырезать (от точки)	Во время отображения кадра, в котором вы хотите разместить начальную точку вырезания, нажмите [▼].

4. Воспользуйтесь кнопками [▲] и [▼], чтобы выбрать «Да», а затем нажмите [SET].

Выбранная операция вырезания отрезка займёт значительное количество времени. Не пытайтесь выполнять на камере какие-либо операции, пока с экрана монитора не исчезнет сообщение «Идет выполнение... Пожалуйста, подождите...». Помните о том, что операция вырезания может занять продолжительное время, особенно при обработке большого видеофайла.

ВНИМАНИЕ!

- При редактировании видеофайла сохраняется только результат. Исходное видео не сохраняется. Операцию редактирования невозможно отменить после её выполнения.

ПРИМЕЧАНИЕ

- Нельзя отредактировать видеофайл длительностью менее 5 сек.
- Редактирование видео, записанных на другой камере, невозможно.
- Вы также не сможете отредактировать видеофайл, если объём свободной памяти меньше размера редактируемого видеофайла. Если объёма свободной памяти недостаточно, удалите ненужные файлы.
- Невозможно выполнить разбиение видеофайла на два отдельных файла и объединение двух файлов в один.
- Операцию редактирования можно начать уже во время воспроизведения этого видеофайла. Когда воспроизведение дойдёт до точки желаемого вырезания, нажмите [SET], чтобы приостановить воспроизведение. Затем для того чтобы отобразить меню опций редактирования, нажмите [▼]. Выполните редактирование с помощью описанных выше процедур.

Оптимизация яркости снимка (Освещение)

Последовательность действий

[] (Просмотр) → Экран фотоснимка → [MENU] → Вкладка Просмотр → Освещение

Данная настройка используется для оптимизации баланса между яркими и тёмными областями уже отснятых снимков.

+2	Выполняет коррекцию яркости на более высоком уровне, чем настройка «+1».
+1	Выполняется коррекция яркости.
Отмена	Коррекция яркости не выполняется.

ПРИМЕЧАНИЕ

- Корректировка освещённости с более высокими результатами съёмки (стр. 99).
- В результате изменения освещения снимка оригинальное и новое (изменённое) изображения сохраняются в виде отдельных файлов.
- При отображении изменённого изображения на экране монитора дата и время указывают время первоначальной записи снимка, а не время его изменения.

Настройка баланса белого (Баланс белого)

Последовательность действий

[] (Просмотр) → Экран фотоснимка → [MENU] → Вкладка Просмотр → Баланс белого

Настройка баланса белого используется для выбора использованного при записи снимка типа источника света, которые влияют на отображение цветов на снимке.

Дневной баланс белого	На улице, ясно
Баланс белого в пасмурный день	На улице, облачно/дождливо, в тени деревьев и т.д.
Баланс белого в затененном месте	Повышенная температура света, напр., тень здания и т.д.
Флуоресц.бел.	Белое или флуор. дневн. хол. освещение, без снижения оттенка
Флуоресц.днев.	Баланс белого при хол.флуор.освещ., со снижением оттенка
Баланс белого при лампах накал.	Снижение эффекта света от лампы накаливания
Отмена	Нет регулировки баланса белого

ПРИМЕЧАНИЕ

- Вы также можете отрегулировать баланс белого во время записи снимков (стр. 42).
- Оригинальный снимок сохраняется в памяти и не удаляется.
- При отображении изменённого изображения на экране монитора дата и время указывают время первоначальной записи снимка, а не время его изменения.

Регулировка яркости уже снятого фотоснимка (Яркость)

Последовательность действий

**[▶] (Просмотр) → Экран фотоснимка → [MENU] →
Вкладка Просмотр → Яркость**

Вы можете выбрать один из пяти уровней яркости от +2 (самый яркий) до -2 (наименее яркий).

ПРИМЕЧАНИЕ

- Оригинальный снимок сохраняется в памяти и не удаляется.
- При отображении изменённого изображения на экране монитора дата и время указывают время первоначальной записи снимка, а не время его изменения.

Выбор снимков для печати (Печать DPOF)

Последовательность действий

**[▶] (Просмотр) → Экран фотоснимка → [MENU] →
Вкладка Просмотр → Печать DPOF**

Дополнительная информация приведена на стр. 132.

Защита файла от удаления (Защита)

Последовательность действий

[▶] (Просмотр) → [MENU] → Вкладка Просмотр → Защита

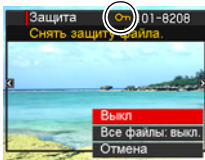
Вкл.	<p>Защита конкретных файлов.</p> <ol style="list-style-type: none">① Для перехода от одного файла к другому при поиске файла, который вы хотите защитить, воспользуйтесь кнопками [◀] и [▶].② Воспользуйтесь кнопками [▲] и [▼], чтобы выбрать «Вкл.», а затем нажмите [SET]. Защищённый снимок обозначается пиктограммой .③ Повторите действия, описанные в пунктах 1 и 2, чтобы защитить другие файлы. <p>Для того чтобы выйти из функции защиты, нажмите [MENU]. Для того чтобы снять защиту файла, выберите «Выкл.» вместо «Вкл.» в шаге 2 выше.</p>	
Все файлы: вкл.	<p>Защита всех файлов.</p> <ol style="list-style-type: none">① Воспользуйтесь кнопками [▲] и [▼], чтобы выбрать «Все файлы: вкл.», а затем нажмите [SET].② Нажмите [MENU]. <p>Для того чтобы снять защиту всех файлов, выберите «Все файлы: выкл.» вместо «Все файлы: вкл.» в шаге 1 выше.</p>	



ВНИМАНИЕ!

- Помните о том, что даже защищённые файлы удаляются при выполнении форматирования (стр. 164).

ПРИМЕЧАНИЕ

- Выполнение вышеописанной процедуры во время отображения группы СС защитит все снимки в группе СС. Вы можете защитить отдельные снимки группы СС, выполнив вышеописанную процедуру в момент отображения конкретного снимка.

■ Для защиты отдельного снимка в группе СС

- 1. При воспроизведении или приостановке воспроизведения СС (переключается нажатием на [SET]), нажмите [▼].**
Отображает меню «СС ред-ие кадра».
- 2. Воспользуйтесь кнопками [▲] и [▼], чтобы выбрать «Защита», а затем нажмите [SET].**

3. Воспользуйтесь кнопками [◀] и [▶] для перехода от одного снимка к другому до тех пор, пока не отобразится тот снимок, который вы хотите защитить.

4. Воспользуйтесь кнопками [▲] и [▼], чтобы выбрать «Вкл.», а затем нажмите [SET].

Таким образом будет включена защита снимка и отобразится пиктограмма .

- Чтобы отключить защиту снимка, выберите «Выкл.» в шаге 4, а затем нажмите [SET].
-

5. После завершения процедуры выберите опцию «Отмена», а затем нажмите [SET] для выхода.

ПРИМЕЧАНИЕ

- Помните о том, что даже защищённые файлы удаляются при выполнении форматирования (стр. 164).

■ Для защиты всех снимков в группе СС

1. Во время отображения группы СС или во время промотки изображений группы СС на дисплее монитора, нажмите [MENU].

2. Для того чтобы выбрать вкладку «Просмотр», воспользуйтесь кнопками [◀] и [▶].

3. Воспользуйтесь кнопками [▲] и [▼], чтобы выбрать «Защита», а затем нажмите [SET].

4. Воспользуйтесь кнопками [◀] и [▶], чтобы отобразить группу СС, которую вы хотите защитить.

5. Воспользуйтесь кнопками [▲] и [▼], чтобы выбрать «Вкл.», а затем нажмите [SET].

Таким образом будет включена защита всех снимков в группе и отобразится пиктограмма .

- Чтобы отключить защиту всех снимков, выберите «Выкл.» в шаге 5, а затем нажмите [SET].
-

6. Нажмите [MENU].

ПРИМЕЧАНИЕ

- Помните о том, что даже защищённые файлы удаляются при выполнении форматирования (стр. 164).

Редактирование даты и времени снимка (Дата/время)

Последовательность действий

[▶] (Просмотр) → Экран фотоснимка → [MENU] →
Вкладка Просмотр → Дата/время

[▲] [▼]	Изменение настройки в месте расположения курсора.
[◀] [▶]	Перемещение курсора между настройками.
[●] (Видео)	Переключение между 12-часовым и 24-часовым форматом времени.

После установки необходимых даты и времени нажмите [SET], чтобы активировать настройку.

ПРИМЕЧАНИЕ

- Дату и время, проставляемые на снимке с помощью функции Печать даты (стр. 158) невозможно отредактировать.
- Невозможно отредактировать дату и время защищённого снимка.
- Вы можете указать даты с 1980 по 2049 г.

Поворот снимка (Поворот)

Последовательность действий

[▶] (Просмотр) → фотоснимок или видео → [MENU] →
Вкладка Просмотр → Поворот

- 1. Воспользуйтесь кнопками [▲] и [▼], чтобы выбрать «Поворот», а затем нажмите [SET].**

Каждое нажатие [SET] поворачивает отображённый снимок на 90 градусов влево.

- 2. Достигнув необходимого положения снимка, нажмите [MENU].**

ПРИМЕЧАНИЕ

- Поворот снимка CC приводит к тому, что поворачиваются все изображения в группе CC. Невозможно повернуть отдельный компонент группы CC.
- Поворот панорамных снимков не поддерживается.
- Помните о том, что данная процедура не меняет данных снимка. С помощью вращения вы просто меняете метод отображения снимка на дисплее камеры.
- Защищённый или увеличенный снимок нельзя повернуть.
- Исходный (не повернутый) снимок отображается на экране меню снимка.

Изменение размера снимка (Изм.размер)

Последовательность действий

[▶] (Просмотр) → Экран фотоснимка → [MENU] →
Вкладка Просмотр → Изм.размер

Вы можете уменьшить размер фотоснимка и сохранить результат как отдельный снимок. При этом также сохраняется исходный снимок. Вы можете выбрать один из трёх вариантов изменения размера: 8М, 5М, VGA.

- В результате изменения снимка формата 3:2 или 16:9 будет создан снимок с соотношением сторон 4:3, при этом обе стороны будут обрезаны.
- Дата записи снимка нового размера будет совпадать с датой съёмки исходного снимка.

Обрезка фотоснимка (Кадрирование)

Последовательность действий

[▶] (Просмотр) → Экран фотоснимка → [MENU] →
Вкладка Просмотр → Кадрирование

Вы можете обрезать снимок, чтобы удалить ненужные части и сохранить результат в виде отдельного файла. При этом также сохраняется исходный снимок.

Для масштабирования изображения до необходимого размера, воспользуйтесь контроллером увеличения. Затем воспользуйтесь кнопками [▲], [▼], [◀] и [▶], чтобы отобразить часть обрезаемого изображения, и нажмите [SET].

- Изображение, созданное путём обрезания формата 3:2 или 16:9, будет иметь соотношение сторон 4:3.
- Дата записи кадрированного снимка будет совпадать с датой съёмки исходного снимка.

Коэффициент
увеличения

Представляет
область снимка







Отображаемая в
данный момент часть
снимка

Копирование файлов (Копировать)

Последовательность действий

[] (Просмотр) → Экран фотоснимка или видео → [MENU] → Вкладка Просмотр → Копировать

Файлы можно скопировать со встроенной памяти камеры на карту памяти или с карты памяти на встроенную память.

Флэш → Карта	Копирование всех файлов со встроенной памяти на карту памяти. Данная функция копирует все файлы, сохранённые во встроенной памяти камеры. Эту функцию нельзя использовать для копирования отдельного файла.
Карта → Флэш	Копирование отдельного файла с карты памяти во встроенную память камеры. Файлы копируются в папку во встроенной памяти с наибольшим последовательным номером. <ul style="list-style-type: none">• Невозможно скопировать снимок группы серийной съёмки (СС) (стр. 107). <ol style="list-style-type: none">① Воспользуйтесь кнопками [] и [], чтобы выбрать файл, который Вы хотите скопировать.② Воспользуйтесь кнопками [] и [], чтобы выбрать «Копировать», а затем нажмите [SET].

ПРИМЕЧАНИЕ

- Вы можете копировать фотоснимки или видео, записанные с помощью данной камеры.

Разделение группы серийной съёмки (Делить группу)

Последовательность действий



[] (Просмотр) → [MENU] → Вкладка Просмотр → Делить группу



Дополнительная информация приведена на стр. 106.

Комбинирование снимков СС в отдельное неподвижное изображение (Мультипечать СС)

Последовательность действий

[] (Просмотр) → Отобразить группу СС. → [MENU] →
Вкладка Просмотр → Мультипечать СС

1. Для того чтобы выбрать «Создать», воспользуйтесь кнопками [] и [].

- При желании вы можете использовать кнопки [] и [], чтобы выбрать другую группу СС.

2. Нажмите [SET].

В результате группа СС переконвертируется в изображение с разрешением 16М (4608×3456) с количеством кадров СС до 30 (5 вертикальных × 6 горизонтальных).

- Данная камера может некорректно сконвертировать изображение группы СС, снятое другой камерой.
- Дата записи конвертированного снимка будет совпадать с датой съёмки исходного снимка группы СС.
- При конвертировании группы СС, изображения которой были повернуты с помощью функции «Поворот» в снимок Мультипечати СС, порядок снимков Мультипечати СС будет отличаться от порядка обычных (неповернутых) снимков СС.

Редактирование снимка СС (СС ред-ие кадра)

Последовательность действий

[] (Просмотр) → [MENU] → Вкладка Просмотр → СС ред-ие кадра

Подробная информация приведена на следующих страницах.

Печать DPOF: стр. 133

Защита: стр. 120

Копировать: стр. 107

Удалить: стр. 104

Dynamic Photo

Камера поставляется с целым рядом объектов во встроенной памяти («встроенные объекты»), которые вы можете вставить в снимки и видео для создания снимков Dynamic Photo.



Dynamic Photo™

- Термин «встроенные объекты» относится к движущимся фигурам и персонажам, поставляемым предварительно запрограммированными во встроенной памяти камеры.

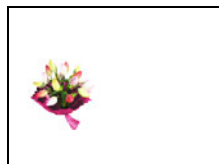

Встроенный объект



Другой снимок



Снимок Dynamic Photo

Вставка объекта в снимок или видеоролик (Dynamic Photo)

Для вставки встроенного объекта в снимок (кроме панорамных снимков) или видеоролик выполните следующее.

Последовательность действий

[▶] (Просмотр) → [MENU] → Вкладка Просмотр → Динамическое фото

1. Воспользуйтесь кнопками [◀] и [▶], чтобы выбрать фоновое изображение, а затем нажмите [SET].

- В качестве фонового изображения может использоваться только снимок, соответствующий следующим требованиям.
 - Фотоснимок или видео, записанные с помощью этой камеры
 - Фото имеет соотношение сторон 4:3

2. Воспользуйтесь кнопками [◀] и [▶], чтобы выбрать соответствующий встроенный объект, а затем нажмите [SET].

- 3. Если вы вставляете в видеоролик объект, на дисплее монитора появится изображение, демонстрирующее его примерное расположение в видеоролике. Воспользуйтесь кнопками [◀] и [▶], чтобы изменить расположение. По окончании нажмите [SET].**

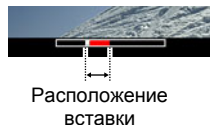

- Если вы вставили объект в видеофайл, максимальная длина окончательного видео может составлять 20 сек. Весь ролик до и после вставки обрезается. Если видео, в которое выполняется вставка (исходное видео) короче 20 сек, длина окончательного видео будет совпадать с длиной исходного.
- Если вы вставляете объект в снимок, перейдите непосредственно к шагу 4.

- 4. Воспользуйтесь контроллером увеличения для регулировки размера и кнопками [▲], [▼], [◀] и [▶] для регулировки местоположения.**

- 5. По достижении необходимого результата нажмите [SET].**



В результате объект вставляется в другое изображение и получается Dynamic Photo.

- Вставка анимированного объекта в снимок сохраняет Dynamic Photo, состоящее из 20 неподвижных изображений размером не более 2М.
- Вставка объекта в видео сохраняет Dynamic Photo как видеоролик.

ПРИМЕЧАНИЕ

- Выполнение операции удаления или форматирования удаляет встроенные объекты.

Просмотр Dynamic Photo (Файл Dynamic Photo)

1. Нажмите [] (Просмотр), а затем воспользуйтесь кнопками [] и [], чтобы отобразить Dynamic Photo, которое вы хотите воспроизвести.
2. Если вы хотите увидеть объект в Dynamic Photo, нажмите [SET].
Dynamic Photo повторяется циклично.
 - Движение объекта начнётся автоматически через две секунды после отображения Dynamic Photo.

Конвертирование неподвижного изображения Dynamic Photo в Видео (Видеоконвертер)

Dynamic Photo с фоновым неподвижным изображением и движущимся объектом сохраняется в виде серии 20 неподвижных снимков. Для конвертирования этих 20 снимков, составляющих Dynamic Photo, в Видео, можно выполнить следующее.

Последовательность действий

[] (Просмотр) → Экран Dynamic Photo → [MENU] → Вкладка Просмотр → Видеоконвертер

- Окончательный формат видео - стандарт H.264/AVC.
- Размер окончательного видеофайла - 640×480 пикс.

Печать снимков

Профессиональная печать

Вы можете сдать карту памяти, на которой содержатся предназначенные для печати изображения, в пункт профессиональной печати.



Печать на домашнем принтере

Печать снимков на принтере с гнездом для карты памяти

Для распечатки изображений непосредственно с карты памяти Вы можете использовать принтер с гнездом для карты памяти. Для получения дополнительной информации ознакомьтесь с пользовательской документацией, поставляемой в комплекте с принтером.



Подключение непосредственно к принтеру, поддерживающему PictBridge

Вы также можете распечатывать снимки на принтере, поддерживающем технологию PictBridge (стр. 129).

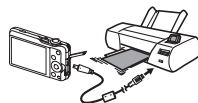

Печать с помощью компьютера

После копирования изображений на компьютер используйте любое существующее на рынке программное обеспечение для печати изображений.

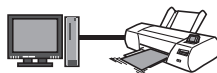

- Перед началом печати Вы можете указать, какие изображения Вы желаете распечатать, количество копий и настроить печать даты (стр. 132).

Подключение непосредственно к принтеру, поддерживающему PictBridge

Вы можете подключить камеру непосредственно к принтеру, поддерживающему технологию PictBridge, и распечатать снимки без использования компьютера.

■ Настройка камеры перед подключением к принтеру

1. Включите камеру и нажмите [MENU].
2. На вкладке «Настройки» выберите «USB» и нажмите [▶].
3. Воспользуйтесь кнопками [▲] и [▼], чтобы выбрать «PTP(PictBridge)», а затем нажмите [SET].

■ Подключение камеры к принтеру

Для подключения камеры к USB-порту принтера используйте USB-кабель, поставляемый в комплекте с камерой.

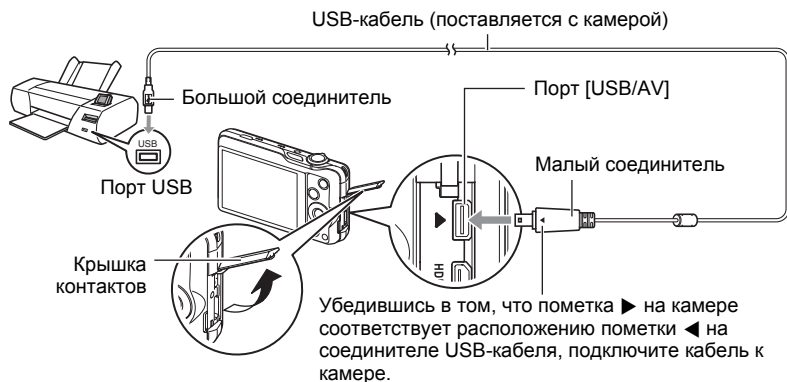

- Камера не получает питание через USB-кабель. Перед подключением проверьте уровень зарядки батареи - он должен показывать, что зарядки для работы камеры достаточно.
- Вставьте соединитель кабеля в порт USB/AV до щелчка, подтверждающего фиксирование кабеля. Неправильное или неполное подключение кабеля может стать причиной плохого качества связи или неисправности.
- Помните о том, что даже если соединитель вставлен до конца, металлическая часть соединителя останется видна, как показано на рисунке.
- При подключении USB-кабеля к USB-порту убедитесь в том, что соединитель правильно установлен в порт.
- Перед подключением или отсоединением кабеля убедитесь в том, что камера выключена. Условия подключения или отключения камеры от принтера указаны в документации пользователя, поставляемой в комплекте с принтером.

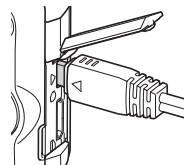

■ Печать

1. Включите принтер и загрузите бумагу.

2. Включите камеру.

Отобразится экран меню печати.

3. Воспользуйтесь кнопками [▲] и [▼], чтобы выбрать «Формат бумаги», а затем нажмите [▶].

4. Воспользуйтесь кнопками [▲] и [▼], чтобы выбрать формат бумаги, а затем нажмите [SET].

- Ниже указаны доступные форматы бумаги.
9×13 см, 13×18 см, 10×15 см, A4, 22×28 см, по принтеру
 - Настройка «по принтеру» выполняет печать на формате бумаги, выбранном на принтере.
 - Для получения информации о настройках бумаги ознакомьтесь с документацией, поставляемой в комплекте с принтером.
-

5. Воспользуйтесь кнопками [▲] и [▼], чтобы указать необходимую настройку печати.

1 снимок : Печать одного снимка. Выберите и нажмите [SET]. Затем воспользуйтесь кнопками [◀] и [▶], чтобы выбрать снимок, который Вы хотите распечатать.

Печать DPOF : Печать нескольких снимков. Выберите и нажмите [SET]. С помощью этой функции снимки будут напечатаны в соответствии с настройками DPOF (стр. 132).

- Для того чтобы включить или выключить печать даты, нажмите [●] (Видео). Если на дисплее отображается «Вкл.», дата будет напечатана на снимке.
-

6. Воспользуйтесь кнопками [▲] и [▼], чтобы выбрать «Печать», а затем нажмите [SET].

Начнётся печать и на дисплее появится сообщение «Идет выполнение... Пожалуйста, подождите...». Это сообщение вскоре исчезнет, даже если печать продолжается. Нажатие любой кнопки камеры снова отобразит сообщение о состоянии печати. По завершении печати на дисплее отобразится экран меню печати.

- Если Вы выбрали «1 снимок», при необходимости Вы можете повторить процедуру, начиная с шага 5.
-

7. По завершении печати выключите камеру и отсоедините USB-кабель от принтера и камеры.

Использование DPOF для указания распечатываемых снимков и количества копий

■ Digital Print Order Format (DPOF)

DPOF – стандарт, позволяющий указывать тип снимка, количество копий и информацию о включении/выключении печати даты на карте памяти вместе со снимками. После установки настроек Вы сможете использовать карту памяти для печати на домашнем принтере, поддерживающем DPOF, или передать карту памяти в пункт профессиональной печати.



- Возможность использовать настройки DPOF при печати зависит от используемого принтера.
- Некоторые пункты профессиональной печати могут не использовать DPOF.

■ Индивидуальная установка настроек DPOF для каждого снимка

Последовательность действий

[▶] (Просмотр) → Экран фотоснимка → [MENU] →
Вкладка Просмотр → Печать DPOF → Выбрать фото

1. Для перехода от одного файла к другому при поиске файла, который вы хотите распечатать, воспользуйтесь кнопками [◀] и [▶].

2. Воспользуйтесь кнопками [▲] и [▼], чтобы указать необходимое количество копий.
Вы можете указать до 99 копий. Если Вы не хотите печать снимок, укажите 00.
 - Если вы хотите указать на снимках дату, нажмите [●] (Видео), чтобы для печати даты отобразилась настройка «Вкл.».
 - При необходимости повторите шаги 1 и 2, чтобы указать настройки для других снимков.

3. Нажмите [SET].

■ Установка тех же настроек DPOF для всех снимков

▶ Последовательность действий

[] (Просмотр) → Экран фотоснимка → [MENU] → Вкладка Просмотр → Печать DPOF → Все снимки

1. Воспользуйтесь кнопками [] и [, чтобы указать необходимое количество копий.

Вы можете указать до 99 копий. Если Вы не хотите печатать снимок, укажите 00.

- Обратите внимание на то, что на всех снимках любой группы СС будет отпечатано указанное количество копий.
- Если вы хотите указать на снимках дату, нажмите [] (Видео), чтобы для печати даты отобразилась настройка «Вкл.».

2. Нажмите [SET].

▮ ПРИМЕЧАНИЕ

- При помощи вышеописанной процедуры вы можете указать количество копий для отдельного изображения (стр. 133) или для всех изображений группы СС (стр. 134) во время отображения снимка в группе.

■ Обозначение количества копий для отдельного снимка в группе СС

1. При воспроизведении или приостановке воспроизведения СС (переключается нажатием на [SET]), нажмите [].

Отображает меню «СС ред-ие кадра».

2. Воспользуйтесь кнопками [] и [, чтобы выбрать «Печать DPOF», а затем нажмите [SET].

3. Воспользуйтесь кнопками [] и [, чтобы выбрать «Выбрать фото», а затем нажмите [SET].

4. Воспользуйтесь кнопками [] и [] для перехода от одного снимка к другому до тех пор, пока не отобразится тот снимок, который вы хотите распечатать.

5. Воспользуйтесь кнопками [] и [, чтобы указать необходимое количество копий.

Вы можете указать до 99 копий. Если Вы не хотите печатать снимок, укажите 00.

- Если вы хотите указать на снимках дату, нажмите [] (Видео), чтобы для печати даты отобразилась настройка «Вкл.».
- При необходимости повторите шаги 4 и 5, чтобы указать настройки для других снимков.

6. Нажмите [SET].

■ **Указание аналогичных настроек DPOF для всех изображений в группе СС**

- 1. При воспроизведении или приостановке воспроизведения СС (переключается нажатием на [SET]), нажмите [▼].**

Отображает меню «СС ред-ие кадра».

- 2. Воспользуйтесь кнопками [▲] и [▼], чтобы выбрать «Печать DPOF», а затем нажмите [SET].**
-

- 3. Воспользуйтесь кнопками [▲] и [▼], чтобы выбрать «Выделить все», а затем нажмите [SET].**
-

- 4. Воспользуйтесь кнопками [▲] и [▼], чтобы указать необходимое количество копий.**

Вы можете указать до 99 копий. Если Вы не хотите печатать снимок, укажите 00.

- Если вы хотите указать на снимках дату, нажмите [●] (Видео), чтобы для печати даты отобразилась настройка «Вкл.».
-

- 5. Нажмите [SET].**

По завершении печати настройки DPOF не удаляются автоматически. Следующая операция печати DPOF будет выполнена с использованием последних установленных для снимков настроек DPOF. Для того чтобы удалить настройки DPOF, укажите «00» для количества копий всех снимков.

Обязательно сообщите в пункте печати об установке настроек DPOF!

Если Вы передаёте карту памяти в пункт профессиональной печати, обязательно сообщите об установке настроек DPOF для распечатываемых снимков и о количестве копий. В противном случае пункт печати может распечатать снимки без учёта настроек DPOF или проигнорировать настройку печати даты.

■ Печать даты

Для того чтобы указать на распечатываемом снимке дату, Вы можете воспользоваться одним из трёх описанных ниже методов.

Установка настроек камеры

Укажите настройки DPOF (стр. 132).

Вы можете включать или выключать печать даты при каждой распечатке. Вы можете установить настройки, позволяющие печатать дату только на некоторых снимках.

Выполните настройку печати даты на камере (стр. 158).

- Настройка печати даты на камере позволяет указать дату на фотоснимке при съёмке, так что на вашем снимке всегда будет присутствовать дата. Такую дату невозможно удалить.
- Не активируйте печать даты DPOF для снимка, содержащего дату, указываемую функцией печати даты в камере. Это может привести к наложению двух дат на снимке.

Регулировка настроек компьютера

Вы можете использовать программное обеспечение организации данных, которое имеется в продаже, для вывода печати данных на изображениях.

Профессиональная печать

Потребуйте указывать дату при заказе печати в пункте профессиональной печати.

■ Поддерживаемые камерой стандарты

- PictBridge

Это стандарт карт памяти ассоциации CIPA (Camera and Imaging Products Association). Вы можете подключить камеру к принтеру, который непосредственно поддерживает PictBridge, после чего выбрать изображения и печать при помощи кнопок управления и монитора камеры.



- PRINT Image Matching III

С помощью графического редактора и принтера, поддерживающего технологию PRINT Image Matching III, вы можете использовать информацию об условиях съёмки, записываемую вместе с изображением, для воспроизведения точной копии снимка. PRINT Image Matching и PRINT Image Matching III являются торговыми марками Seiko Epson Corporation.



- Exif Print





В процессе печати на принтере, поддерживающем Exif Print, с целью повышения качества печатного снимка используется информация об условиях съёмки, записываемых вместе со снимком. Для получения информации о моделях, поддерживающих Exif Print, обновлениях для принтера и т.д. обращайтесь к производителю принтера.



Использование камеры совместно с компьютером

Что можно сделать с помощью компьютера...

В результате подключения камеры к компьютеру вы сможете выполнять описанные ниже действия.

Сохранение снимков на компьютер и их просмотр 	Сохранение снимков и их просмотр вручную (USB-подключение) (стр. 139, 148).
Передача сохранённых на компьютере снимков в память камеры 	Кроме самих снимков, вы также можете отправлять с компьютера на камеру моментальные снимки экрана (Photo Transport*) (стр. 145).
Воспроизведение и редактирование видео 	<ul style="list-style-type: none">• Вы можете воспроизводить видео (стр. 143, 151). Для воспроизведения видео воспользуйтесь программным обеспечением, совместимым с операционной средой вашего компьютера.• Для редактирования видео при необходимости используйте имеющиеся в продаже программы.
Воспроизведение и редактирование снимков Dynamic Photo на камере EXILIM, на компьютере или на мобильном телефоне 	<ul style="list-style-type: none">• Вы можете копировать движущиеся объекты (анимированные персонажи) с компьютера на камеру EXILIM.• Вы можете конвертировать снимки Dynamic Photo в видео и отправлять их на мобильный телефон для воспроизведения (необходим Dynamic Photo Manager.*) (стр. 147).

* Только для Windows

Процедуры, которые необходимо выполнять при использовании камеры совместно с компьютером, а также при использовании программного обеспечения, для Windows и Macintosh различаются.

- Пользователям Windows следует ознакомиться с разделом «Использование камеры совместно с компьютером Windows» на стр. 138.
- Пользователям Macintosh следует ознакомиться с разделом «Использование камеры совместно с Macintosh» на стр. 147.

Использование камеры совместно с компьютером Windows

Установите необходимое программное обеспечение, соответствующее используемой версии Windows и Вашим целям.

Вы хотите:	Версия операционной системы	Установите следующее ПО:	См. стр.:
Вручную сохранить снимки на компьютер и просмотреть их	Windows 7, Windows Vista, Windows XP	Установка не обязательна.	139
Воспроизвести видео	Windows 7	Установка не обязательна. • Windows Media Player 12, предустановленный на большинстве компьютеров, можно использовать для воспроизведения.	143
	Windows Vista, Windows XP	Видеоролики могут воспроизводиться с помощью QuickTime 7. • Если вам необходима эта программа, вы можете загрузить QuickTime 7 в сети.	
Редактировать видео	Windows 7, Windows Vista, Windows XP	– • При необходимости воспользуйтесь имеющимся в продаже программным обеспечением.	–
Загрузить видеofайлы на YouTube	Windows 7, Windows Vista, Windows XP (SP3)	YouTube Uploader for CASIO* • Необходимо загрузить его с веб-сайта.	144
Переместить снимки на камеру	Windows 7, Windows Vista, Windows XP	Photo Transport 1.0* • Необходимо загрузить его с веб-сайта.	145
Воспроизведение, копирование и редактирование движущихся объектов (анимированных персонажей) Dynamic Photo	Windows 7, Windows Vista (SP1), Windows XP (SP3)	Dynamic Photo Manager* • Необходимо загрузить его с веб-сайта.	147

* YouTube Uploader for CASIO, Photo Transport и Dynamic Photo Manager не работают в 64-битовых версиях операционной системы Windows.

■ Системные требования программного обеспечения

Системные требования к компьютеру для каждого приложения различны. Информация о системных требованиях к компьютеру указана в разделе «Системные требования программного обеспечения (для Windows)» на стр. 176 данного руководства.

■ Меры предосторожности для пользователей Windows

- ПО требует для запуска прав администратора.
- Использование на самодельном компьютере не поддерживается.
- В определённых компьютерных средах использование программного обеспечения может быть невозможно.

Просмотр и сохранение снимков на компьютере

Для просмотра и сохранения изображений (фотоснимков и видеофайлов) вы можете подключить камеру к компьютеру.

■ Подключение камеры к компьютеру и сохранение файлов

1. Включите камеру и нажмите [MENU].
2. На вкладке «Настройки» выберите «USB» и нажмите [▶].
3. Воспользуйтесь кнопками [▲] и [▼], чтобы выбрать «Накопитель», а затем нажмите [SET].

4. Выключите камеру и подключите её к компьютеру с помощью USB-кабеля, поставляемого в комплекте с камерой.

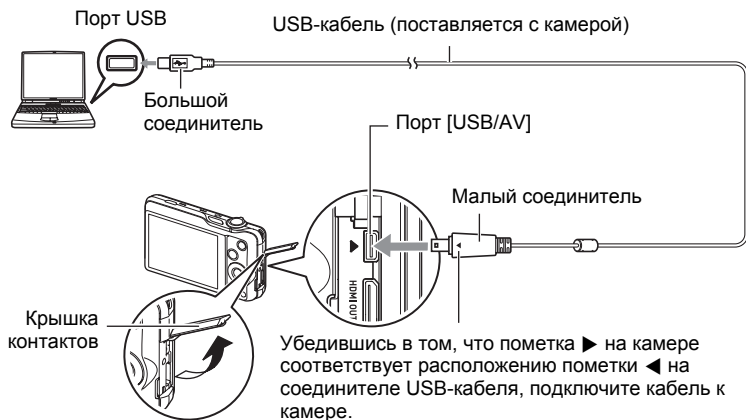

Камера включится автоматически, и начнётся зарядка батареи (стр. 19).

- Камера может не включиться автоматически при работе с некоторыми моделями компьютеров или в определённых условиях подключения. В таком случае нажмите [ON/OFF] (Питание), чтобы включить камеру.
- Вставьте соединитель кабеля в порт USB/AV до щелчка, подтверждающего фиксирование кабеля. Неправильное или неполное подключение кабеля может стать причиной плохого качества связи или неисправности.
- Помните о том, что даже если соединитель вставлен до конца, металлическая часть соединителя останется видна, как показано на рисунке.
- При подключении USB-кабеля к USB-порту убедитесь в том, что соединитель правильно установлен в порт.
- Ваш компьютер может не распознать камеру в случае её подключения через USB-концентратор. Всегда подключайте камеру непосредственно через USB-порт компьютера.
- Если Вы впервые подключаете камеру к Вашему компьютеру при помощи USB кабеля, на экране может появиться сообщение об ошибке. В таком случае отсоедините USB кабель и подключите снова.

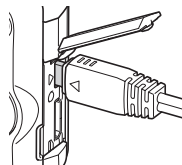

5. Windows 7, Windows Vista: нажмите «Пуск», а затем «Компьютер». Windows XP: нажмите «Пуск», а затем «Мой компьютер».

6. Дважды щёлкните по пиктограмме «Съёмный диск».

- Ваш компьютер распознает карту памяти, вставленную в камеру (или встроенную память, если карта не вставлена) в качестве съёмного диска.

7. Щёлкните правой кнопкой мыши по папке «DCIM».

8. В появившемся меню быстрых клавиш нажмите «Копировать».

9. Windows 7, Windows Vista: нажмите «Пуск», а затем «Документы».
Windows XP: нажмите «Пуск», а затем «Мои документы».

- Если в папке «Документы» (Windows 7, Windows Vista) или «Мои документы» (Windows XP) уже существует папка «DCIM», вам придётся переписать её. Если вы хотите сохранить существующую папку «DCIM», вам придётся изменить её имя или переместить её в другое место перед выполнением следующего шага.
-

10. Windows 7: в меню «Организовать» в «Документы» выберите «Вставить».

Windows Vista: в меню «Редактирование» в «Документы» выберите «Вставить».

Windows XP: в меню «Редактирование» в «Мои документы» выберите «Вставить».

Папка «DCIM» (и все содержащиеся в ней файлы изображений) будет вставлена в папку «Документы» (Windows 7, Windows Vista) или «Мои документы» (Windows XP). Теперь копия файлов, находящихся в памяти камеры, создана и на компьютере.

11. По завершении копирования изображений отключите камеру от компьютера.

■ Просмотр изображений, скопированных на компьютер

1. Дважды щёлкните по скопированной папке «DCIM», чтобы открыть её.

2. Дважды щёлкните по папке с изображениями, которые Вы хотите просмотреть.

3. Дважды щёлкните по изображению, которое Вы хотите просмотреть.
 - Для получения дополнительной информации о названиях файлов см. «Структура папки памяти» на стр. 153.
 - Перевернутое на камере изображение отобразится на экране компьютера в исходном (до вращения) виде.
 - Просмотр снимка СС на компьютере по отдельности отобразит снимки, составляющие группу СС. Группу СС невозможно просмотреть как снимок СС на компьютере.

Никогда не изменяйте, не удаляйте, не перемещайте и не меняйте названия файлов изображений, сохранённых на встроенной памяти камеры или карте памяти камеры.

Такие действия могут вызвать проблемы с данными организации изображений камеры, что сделает невозможным воспроизведение изображений на камере и может значительно сократить свободный объём памяти. Выполняйте изменение, удаление, перемещение файлов или изменение название файла только с файлами изображений, сохранённых на компьютере.



ВНИМАНИЕ!

- Никогда не отсоединяйте USB-кабель и не работайте с камерой при просмотре или сохранении изображений. Это может привести к искажению данных.

Воспроизведение видео

Для того чтобы воспроизвести видео, сначала скопируйте файл на компьютере, а затем дважды щёлкните по видеофайлу. Некоторые операционные системы могут не воспроизводить видеоролики. В таком случае вам придётся установить специальное программное обеспечение.

- В Windows 7 воспроизведение поддерживается программой Windows Media Player 12.
- Если вы не можете воспроизвести видео, посетите нижеуказанный узел URL, загрузите QuickTime 7 и установите его на своём компьютере.
<http://www.apple.com/quicktime/>

■ Минимальные требования к компьютерной системе для воспроизведения видео

Нижеуказанные минимальные требования к компьютерной системе необходимо выполнить для воспроизведения видео, записанных с помощью данной камеры, на компьютере.

Операционная система : Windows 7, Windows Vista, Windows XP (SP3)
ЦП : Видео с качеством «FHD»:
Core 2 Duo 3,0 ГГц и выше
Видео с качеством «STD» или «HS»:
Pentium 4, 3,2 ГГц и выше

Необходимое программное обеспечение : QuickTime 7 (не нужен для Windows 7.)

- Выше указаны рекомендуемые системные окружения. Конфигурирование любого из этих окружений не гарантирует надлежащей работы оборудования.
- Некоторые настройки и другое установленное программное обеспечение могут препятствовать надлежащему воспроизведению видео.

■ Меры предосторожности при просмотре видео

- Обязательно переместите видеоданные на жёсткий диск компьютера перед воспроизведением. Правильное воспроизведение видео может быть невозможно для данных, доступ к которым осуществляется по сети, с карты памяти и т.д.
- Правильное воспроизведение видео может быть невозможно на некоторых компьютерах. В случае появления проблем попробуйте выполнить следующие действия.
 - Попробуйте записать видео с настройкой качества «STD».
 - Закройте все другие работающие приложения и остановите резидентные программы.

Даже если правильное воспроизведение невозможно на компьютере, вы можете использовать AV-кабель (дополнительно) для подключения терминала видеовхода к разъёму телевизора или компьютера и воспроизведения видео таким образом.

Загрузка видеофайлов на YouTube

Для облегчения загрузки на YouTube видеофайла, записанного с помощью сюжета BEST SHOT «Видео для YouTube» установите YouTube Uploader for CASIO на своём компьютере.

■ Что такое YouTube?

YouTube – сайт совместного использования видео, поддерживаемый YouTube, LLC. Здесь Вы можете загружать свои видеофайлы и просматривать видео других людей.

■ Установка YouTube Uploader for CASIO

Загрузите установщик YouTube Uploader for CASIO со страницы технической поддержки для цифровых камер CASIO (<http://www.casio-europe.com/ru/support/>). Дважды щёлкните по файлу установщика и следуйте инструкциям по установке, появляющимся на экране компьютера.

- Информация об условиях установки и минимальных системных требованиях приведена на стр. 176.

■ Загрузка видеофайла на YouTube

- Прежде чем Вы сможете воспользоваться YouTube Uploader for CASIO, необходимо зайти на вебсайт YouTube (<http://www.youtube.com/>) и зарегистрироваться в качестве пользователя.
- Не загружайте видеофайлы, защищённые авторским правом (включая сопутствующие права), если только Вы не владеете авторскими правами или не получили разрешение от соответствующих владельцев.
- Максимальный объём каждой загрузки составляет 2048 Мб или 15 мин. воспроизведения.

1. Запишите видео, которое вы хотите загрузить в режиме «Видео для YouTube» (стр. 62).

2. Если компьютер ещё не подключён, подключите его к интернету.

3. Подключите камеру к компьютеру (стр. 139).

4. Включите камеру.

YouTube Uploader for CASIO запустится автоматически.

- Если Вы пользуетесь данным приложением впервые, настройте ID пользователя YouTube и сетевое окружение, и нажмите кнопку [Готово].

5. В левой части экрана располагается область для ввода названия, категории и другой информации, необходимой для загрузки файла на YouTube. Введите необходимую информацию.

6. В правой части экрана отображается список видеофайлов в памяти камеры. Поставьте галочку в поле напротив видеофайла, который Вы хотите загрузить.

7. Если всё готово, нажмите кнопку [Загрузить].

В результате видеофайлы будут загружены на YouTube.

- После завершения загрузки нажмите кнопку [Выход], чтобы выйти из приложения.

Передача изображений с компьютера в память камеры

Если вы хотите перенести изображения с компьютера на камеру, установите Photo Transport на компьютер.

■ Установка Photo Transport

Загрузите установщик Photo Transport со страницы технической поддержки для цифровых камер CASIO (<http://www.casio-europe.com/ru/support/>). Дважды щёлкните по файлу установщика и следуйте инструкциям по установке, появляющимся на экране компьютера.

- Информация об условиях установки и минимальных системных требованиях приведена на стр. 176.

■ Передача снимков на камеру

1. Подключите камеру к компьютеру (стр. 139).

2. На компьютере нажмите: Пуск → Все программы → CASIO → Photo Transport.

В результате запустится Photo Transport.

3. Перетащите необходимый(е) файл(ы) на кнопку [Передача].

4. Для завершения передачи файлов следуйте экранным инструкциям.

- Отображающиеся на экране данные передачи файлов и передаваемые изображения зависят от настройки Photo Transport. Для получения дополнительной информации нажмите кнопку [Настройки] или [Справка] и проверьте настройки.

Данные передачи файлов

- На камеру можно отправить только файлы изображения с нижеуказанными расширениями:
jpg, jpeg, jpe, bmp (изображения bmp при передаче автоматически конвертируются в формат jpeg.)
- Некоторые типы изображений невозможно передать на камеру.
- Видеофайлы невозможно передать на камеру.

■ Передача снимков компьютерного экрана на камеру

1. Подключите камеру к компьютеру (стр. 139).

2. На компьютере нажмите: Пуск → Все программы → CASIO → Photo Transport.

В результате запустится Photo Transport.

3. Отобразите изображение, снимок которого Вы хотите передать.

4. Нажмите кнопку [Захват].

5. Очертите границу вокруг области захвата.

Наведите мышку на верхний левый угол захватываемой области и удерживайте кнопку нажатой. Удерживая кнопку, перетащите курсор к правому нижнему углу области и отпустите кнопку.

6. Следуйте экранным инструкциям.

В результате очерченное изображение будет отправлено на камеру.

- Операция передачи файлов конвертирует захваченные изображения в формат JPEG.
- Отображающиеся на экране данные передачи файлов и передаваемые изображения зависят от настройки Photo Transport. Для получения дополнительной информации нажмите кнопку [Настройки] или [Справка] и проверьте настройки.

■ Настройки и справка

Нажмите кнопку [Настройки], если Вы хотите изменить настройки Photo Transport. Для получения информации о процедуре эксплуатации и поиске и устранении неисправностей нажмите кнопку [Справка] приложения Photo Transport.

Воспроизведение снимков Dynamic Photo на камере EXILIM, на компьютере или на мобильном телефоне

Вы можете копировать движущиеся объекты (анимированные персонажи) с компьютера на камеру EXILIM. Вы также можете конвертировать снимки Dynamic Photo в видео и отправлять их на мобильный телефон для воспроизведения. Для выполнения этих функций необходимо установить Dynamic Photo Manager на ваш компьютер.

Для загрузки Dynamic Photo Manager и получения дополнительной информации посетите нижеуказанный URL.

<http://www.exilim.com/dp/ru/>

Регистрация пользователя

Поддерживается только возможность интернет-регистрации. Для того чтобы зарегистрироваться, посетите вебсайт CASIO:

<http://world.casio.com/qv/register/>

Использование камеры совместно с Macintosh

Установите необходимое программное обеспечение, соответствующее используемой версии операционной системы Macintosh и Вашим целям.

Вы хотите:	Версия операционной системы	Установите следующее ПО:	См. стр.:
Сохранить снимки на Macintosh и просмотреть их вручную	OS X	Установка не обязательна.	148
Автоматически сохранить снимки на Macintosh/ Организовать снимки	OS X	Воспользуйтесь iPhoto, поставляемым в комплекте с некоторыми продуктами Macintosh.	151
Воспроизвести видео	OS X	Воспроизведение видеофайлов поддерживается OS X 10.4.11 или более новой версией с установленным QuickTime 7 или более новой версией.	151

Подключение камеры к компьютеру и сохранение файлов

ВНИМАНИЕ!

- Камера не поддерживает работу с Mac OS X 10.0. Поддерживается только работа с Mac OS 10.1, 10.2, 10.3, 10.4, 10.5 и 10.6 (с помощью стандартного для ОС USB-драйвера).

■ Подключение камеры к компьютеру и сохранение файлов

1. Включите камеру и нажмите [MENU].

2. На вкладке «Настройки» выберите «USB» и нажмите [▶].

3. Воспользуйтесь кнопками [▲] и [▼], чтобы выбрать «Накопитель», а затем нажмите [SET].

4. Выключите камеру и подключите её к Macintosh с помощью USB-кабеля, поставляемого в комплекте с камерой.

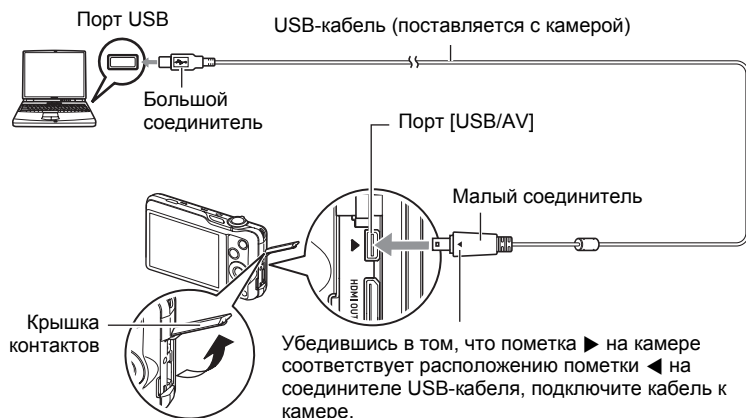

Камера включится автоматически, и начнётся зарядка батарей (стр. 19).

- Камера может не включиться автоматически при работе с некоторыми моделями компьютеров или в определённых условиях подключения. В таком случае нажмите [ON/OFF] (Питание), чтобы включить камеру.
- Вставьте соединитель кабеля в порт USB/AV до щелчка, подтверждающего фиксирование кабеля. Неправильное или неполное подключение кабеля может стать причиной плохого качества связи или неисправности.

- Помните о том, что даже если соединитель вставлен до конца, металлическая часть соединителя останется видна, как показано на рисунке.
- При подключении USB-кабеля к USB-порту убедитесь в том, что соединитель правильно установлен в порт.
- Ваш компьютер может не распознать камеру в случае её подключения через USB-концентратор. Всегда подключайте камеру непосредственно через USB-порт компьютера.
- Если Вы впервые подключаете камеру к Вашему компьютеру при помощи USB кабеля, на экране может появиться сообщение об ошибке. В таком случае отсоедините USB кабель и подключите снова.

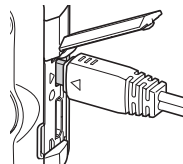

5. Дважды щёлкните по пиктограмме привода камеры.

Задний индикатор камеры в этот момент загорится зелёным светом. В этом режиме Macintosh распознаёт загруженную в камеру карту памяти (или встроенную память камеры, если в камере отсутствует карта памяти) в качестве привода. Появление пиктограммы привода зависит от используемой версии Mac OS.

6. Скопируйте папку «DCIM» в нужную вам папку.

7. По завершении копирования перетащите пиктограмму привода в Корзину.

8. Отключите камеру от компьютера.

■ Просмотр скопированных снимков

1. Дважды щёлкните по пиктограмме привода камеры.

2. Дважды щёлкните по папке «DCIM», чтобы открыть её.

3. Дважды щёлкните по папке с изображениями, которые Вы хотите просмотреть.

4. Дважды щёлкните по изображению, которое Вы хотите просмотреть.
 - Для получения дополнительной информации о названиях файлов см. «Структура папки памяти» на стр. 153.
 - Перевернутое на камере изображение отобразится на экране Macintosh в исходном (до вращения) виде.
 - Просмотр снимка СС на компьютере по отдельности отобразит снимки, составляющие группу СС. Группу СС невозможно просмотреть как снимок СС на компьютере.

Никогда не изменяйте, не удаляйте, не перемещайте и не меняйте названия файлов изображений, сохранённых на встроенной памяти камеры или карте памяти камеры.

Такие действия могут вызвать проблемы с данными организации изображений камеры, что сделает невозможным воспроизведение изображений на камере и может значительно сократить свободный объём памяти. Выполняйте изменение, удаление, перемещение файлов или изменение название файла только с файлами изображений, сохранённых на компьютере.



ВНИМАНИЕ!

- Никогда не отсоединяйте USB-кабель и не работайте с камерой при просмотре или сохранении изображений. Это может привести к искажению данных.

Автоматическая передача изображений и их организация на Macintosh

Если у вас установлена Mac OS X, вы можете работать со снимками с помощью приложения iPhoto, поставляемого в комплекте с некоторыми продуктами Macintosh.

Воспроизведение видео

Вы можете выполнять воспроизведение на Macintosh с помощью программы QuickTime, поставляемой в комплекте с операционной системой. Для того чтобы воспроизвести видео, сначала скопируйте файл на Macintosh, а затем дважды щёлкните по видеофайлу.

■ Минимальные требования к компьютерной системе для воспроизведения видео

Нижеуказанные минимальные требования к компьютерной системе необходимо выполнить для воспроизведения видео, записанных с помощью данной камеры, на компьютере.

Операционная система : Видео с качеством «FHD»:
Mac OS X 10.4.11 или более новая версия
Видео с качеством «STD» или «HS»:
Mac OS X 10.3.9 или более новая версия

Необходимое программное обеспечение : QuickTime 7 или более новая версия

- Выше указаны рекомендуемые системные окружения. Конфигурирование любого из этих окружение не гарантирует надлежащей работы оборудования.
- Некоторые настройки и другое установленное программное обеспечение могут препятствовать надлежащему воспроизведению видео.

■ Меры предосторожности при просмотре видео

Правильное воспроизведение видео может быть невозможно на некоторых моделях Macintosh. В случае появления проблем попробуйте выполнить следующие действия.

- Измените настройку качества видеоизображения на «STD».
- Обновите QuickTime до последней версии.
- Закройте другие запущенные приложения.

Даже если правильное воспроизведение невозможно на вашем Macintosh, вы можете использовать AV-кабель (дополнительно) для подключения терминала видеовхода к разъёму телевизора или Macintosh и воспроизведения видео таким образом.

ВНИМАНИЕ!

- Обязательно переместите видеоданные на жёсткий диск Macintosh перед воспроизведением. Правильное воспроизведение видео может быть невозможно для данных, доступ к которым осуществляется по сети, с карты памяти и т.д.

Регистрация пользователя

Поддерживается только возможность интернет-регистрации. Для того чтобы зарегистрироваться, посетите вебсайт CASIO:

<http://world.casio.com/qv/register/>

Файлы и папки

Камера создаёт файл и сохраняет его при каждой съёмке снимка, записи видео или выполнении другой операции, сохраняя все данные. Файлы группируются путём сохранения в папках. Каждый файл и папка имеют собственное уникальное название.

- Информация об организации папок в памяти приведена на «Структура папки памяти» (стр. 153).

Название и максимальное число	Пример
Файл	
Каждая папка вмещает до 9999 файлов с названием от CIMG0001 до CIMG9999. Расширение файла зависит от типа файла.	26-ое имя файла: CIMG0026.JPG Порядковый номер Расширение (4 цифры)
Папки	
Папки имеют имена от 100CASIO до 999CASIO. В памяти может храниться до 900 папок. • BEST SHOT также содержит сюжет «Видео для YouTube», оптимизирующий настройки видео, записываемых для загрузки на YouTube. Файлы, записываемые с помощью сюжета YouTube, сохраняются в папке под именем «100YOUTB».	100-е имя папки: 100CASIO Порядковый номер (3 цифры)

- Вы можете просмотреть имена папок и файлов на компьютере. Информация об отображении имён файлов на экране камеры указана на стр. 11 и 12.
- Общее количество папок и файлов зависит от размера и качества снимков, а также ёмкости карты памяти, используемой для хранения файлов.

Данные карты памяти

Камера сохраняет снимаемые изображения в соответствии с Правилем дизайна, установленным для файловой системы камеры (DCF).

■ О DCF

Нижеуказанные операции доступны для DCF-совместимых снимков. При этом компания CASIO не даёт никаких гарантий относительно качества выполнения таких операций.

- Перенос DCF-совместимых изображений с этой камеры на камеру другого производителя и их просмотр.
- Распечатка DCF-совместимых снимков с этой камеры на принтере другого производителя.
- Перенос DCF-совместимых изображений с другой камеры на эту камеру и их просмотр.

■ Структура папки памяти

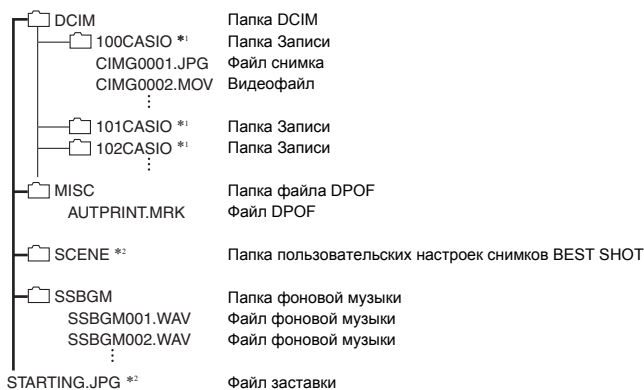

*1 Сюжет BEST SHOT «Видео для YouTube» настроит камеру на запись видео, оптимизированного для загрузки на YouTube. Изображения, записываемые с помощью сюжета «Видео для YouTube», сохраняются в папке под именем «100YOUTB».

*2 Эта папка или этот файл могут быть созданы только во встроенной памяти.

■ Поддерживаемые файлы изображений

- Файлы изображений, создаваемых данной камерой
- DCF-совместимые файлы

Данная камера может не воспроизвести даже DCF-совместимое изображение. При отображении изображения, записанного с помощью другой камеры, до появления изображения на экране камеры может потребоваться больше времени.

■ Меры предосторожности при работе с встроенной памятью и данными карты памяти

- При копировании содержимого на ваш компьютер следует скопировать папку DCIM и всё её содержимое. Хорошим вариантом отслеживания многочисленных DCIM-папок может быть изменение их имён на дату или нечто подобное сразу же после копирования на компьютер. Если же в дальнейшем Вы решите скопировать DCIM-папку назад на камеру, обязательно снова измените её имя на DCIM. Камера способна распознать только корневой файл с именем DCIM. Помните о том, что камера также может не распознать папки внутри папки DCIM, если только их имена не соответствуют исходным, присвоенным до копирования с камеры на компьютер.
- Папки и файлы должны сохраняться в соответствии с «Структура папки памяти», указанной на стр. 153: это позволит правильно распознать их на камере.
- Вы также можете использовать адаптер для PC карты или устройство для считывания карт памяти/записи на карту памяти для получения доступа к файлам камеры непосредственно с карты памяти камеры.

Другие настройки (Настройки)

В данном разделе описываются элементы меню, которые Вы можете использовать для регулировки настроек и выполнения других операций в режиме просмотра и записи.

Информация о кнопках меню указана на стр. 85.

Регулировка яркости дисплея монитора (Дисплей)

Последовательность действий

[MENU] → Вкладка Настройки → Дисплей

Авто	С помощью данной настройки камеры определяет уровень света и соответствующим образом автоматически регулирует яркость дисплея монитора.
+2	Яркость выше +1, что упрощает просмотр изображений на экране. Данная настройка потребляет больше энергии.
+1	Настройка яркости для использования на улице и т.д. Яркость выше 0.
0	Обычная яркость монитора для использования в помещении и т.д.
-1	Уменьшайте яркость экрана монитора при работе в ночное время, использовании в помещении или при недостаточном освещении.

Автоопределение и автоповорот ориентации изображения (Автоповорот)

Последовательность действий

[MENU] → Вкладка Настройки → Автоповорот



Вкл.	Автоматически поворачивает фото, выполненные камерой в вертикальном положении (90 градусов).
Выкл.	Снимки не поворачиваются автоматически.

Камера автоматически определяет, был ли снимок сделан в портретной или пейзажной ориентации, и отображает его соответствующим образом. Автоповорот не выполняется для видеofайлов.

Установка звуковых настроек камеры (Звуки)

Последовательность действий

[MENU] → Вкладка Настройки → Звуки

Заставка	
Полунажатие	Указывает звук включения камеры
Затвор	Звук 1 – 5: встроенные звуки (от 1 до 5) Выкл.: звук выключен
Кнопки	
 Звук клавиш	Указывает громкость звука. Данная настройка также применяется в качестве громкости звука при воспроизведении видео (стр. 109).
 Воспроизв.	Указывает громкость вывода звука видеоролика. Данная настройка громкости не применяется при воспроизведении видео (с порта USB/AV) (стр. 109).

- Настройка уровня громкости на 0 отключит звук.

Общее правило настройки серийного номера имени (№ файла)

Последовательность действий

[MENU] → Вкладка Настройки → № файла

Для установки правила, регулирующего создание серийного номера имени файла (стр. 152), выполните следующее.

Продолжить	Камера запоминает последний использованный номер файла. Новый файл получит имя с последующим номером, даже если файлы удалялись, или если была установлена чистая карта памяти. В случае загрузки карты памяти, на которой уже сохранены некоторые файлы, имя последнего из которых больше последнего имени, запомненного камерой, нумерация новых файлов начнётся с самого большого порядкового номера в файле карты памяти, плюс 1.
Сброс	Сброс серийных номеров до 0001, если файлы удалены, или если карта памяти заменена на чистую. В случае загрузки карты памяти, на которой уже сохранены некоторые файлы, нумерация новых файлов начнётся с самого большого порядкового номера файла карты памяти плюс 1.

Создание папки для хранения снимков (Создать папку)

Последовательность действий

[MENU] → Вкладка Настройки → Создать папку

Создать папку	Создание папки с уникальным номером (стр. 152). Файлы, начиная с первого отснятого изображения, будут храниться в новой папке.
Отмена	Отмена создания папки.

- Снимки, создаваемые с помощью сюжетов BEST SHOT «For eBay» или «Аукцион», а также сюжет «Видео для YouTube» сохраняются в специальных папках. Они не хранятся в папке, которую вы создаёте здесь.
- Удаление всех файлов в папке приведёт к удалению самой папки.

Установка настроек мирового времени (Мировое время)

Последовательность действий

[MENU] → Вкладка Настройки → Мировое время

На экране мирового времени Вы можете сравнить текущее время с часовым поясом, отличным от Вашего города, например, во время путешествия и т.д. Мировое время отображает текущее время в 162 городах 32 часовых поясов по всему миру.

- 1. Воспользуйтесь кнопками [▲] и [▼], чтобы выбрать «Визит», а затем нажмите [▶].**
 - Для того чтобы изменить географическую область и город использования камеры, выберите «Местное».
- 2. Воспользуйтесь кнопками [▲] и [▼], чтобы выбрать «Город», а затем нажмите [▶].**
 - Для того чтобы настроить «Визит» на летнее время, воспользуйтесь кнопками [▲] и [▼], выбрав «Летнее время», а затем нажмите «Вкл.». Летнее время используется в некоторых географических областях для изменения текущего времени на 1 ч в летние месяцы.
- 3. Воспользуйтесь кнопками [▲], [▼], [◀] и [▶], чтобы выбрать соответствующую географическую область, а затем нажмите [SET].**
- 4. Воспользуйтесь кнопками [▲] и [▼], чтобы выбрать соответствующий город, а затем нажмите [SET].**
- 5. Нажмите [SET].**



ВНИМАНИЕ!

- Перед регулировкой настроек мирового времени убедитесь в том, что настройка Вашего города соответствует городу, в котором вы живёте или обычно используете камеру. В противном случае выберите «Местное» на экране в шаге 1 и настройте Ваш город, дату и время в соответствии с необходимостью (стр. 159).

Снимки с печатью времени (Печать даты)

Последовательность действий

[MENU] → Вкладка Настройки → Печать даты

Вы можете настроить камеру таким образом, чтобы в правом нижнем углу каждого снимка печаталась только дата или и дата и время.

- Дату и время невозможно удалить после указания их на снимке.

Пример: 10 июля, 2012 г., 13:25

Дата	2012/7/10
Дата/время	2012/7/10 1:25pm
Выкл.	Дата и/или время не печатаются

- Даже если Вы не настроите печать даты и/или времени с помощью Печати даты, Вы сможете указать дату и время позже, с помощью функции DPOF или какого-либо приложения для печати (стр. 135).
- Печать выполняется в соответствии с настройками даты и времени (стр. 159) и настройками формата отображения (стр. 159).

Настройка часов камеры (Коррекция)

Последовательность действий

[MENU] → Вкладка Настройки → Коррекция

[▲] [▼]	Изменение настройки в месте расположения курсора
[◀] [▶]	Перемещение курсора между настройками
[●] (Видео)	Переключение между 12-ч и 24-ч форматом времени

После установки необходимых даты и времени нажмите «Применить», а затем [SET], чтобы активировать настройку.

- Вы можете указать даты с 2001 до 2049 г.
- Обязательно укажите Ваш город (стр. 157) до того, как настроите дату и время. В случае настройки даты и времени с неправильно указанным Вашим городом, время и даты всех городов мирового времени (стр. 157) будут указаны неправильно.

Установка формата даты (Формат даты)

Последовательность действий

[MENU] → Вкладка Настройки → Формат даты

Вы можете выбрать один из трёх форматов даты.

Пример: 10 июля, 2012 г.

год/мес/день	12/07/10
день/мес/год	10/07/12
мес/день/год	07/10/12

- Данная настройка также влияет на формат даты панели управления, как показано ниже (стр. 37).
год/мес/день или мес/день/год: мес/день
день/мес/год: день/мес

Настройка языка интерфейса (Language)

Последовательность действий

[MENU] → Вкладка Настройки → Language

■ Укажите нужный Вам язык интерфейса.

- 1 Выберите вкладку справа.
 - 2 Выберите «Language».
 - 3 Выберите соответствующий язык.
- Модели камер, продаваемые в некоторых регионах, могут не поддерживать функцию выбора языка.



Установка настроек режима «сна» (Режим «сна»)

Последовательность действий

[MENU] → Вкладка Настройки → Режим «сна»

Данная функция выключает дисплей камеры, если в течение указанного периода времени на камере не выполняются никакие действия. Нажмите любую кнопку, чтобы снова включить дисплей.

Настройки времени срабатывания: 30 сек, 1 мин, 2 мин, Выкл. (Режим «сна» деактивируется, если выбрана настройка «Выкл.».)

- Режим «сна» также деактивируется при любом из следующих условий:
 - В режиме просмотра
 - Если камера подключена к компьютеру или другому устройству
 - Во время слайд-шоу
 - Во время воспроизведения или записи видео
- При одновременной активации режима «сна» и «Автовыкл.» приоритет имеет настройка «Автовыкл.».

Настройка автовыключения (Автовыкл.)

Последовательность действий

[MENU] → Вкладка Настройки → Автовыкл.

Функция «Автовыкл.» выключает камеру, если в течение указанного периода времени на камере не выполняются никакие действия.

Настройки времени срабатывания: 2 мин, 5 мин, 10 мин (В режиме просмотра время срабатывания всегда составляет 5 мин.)

- «Автовыкл.» также деактивируется при любом из следующих условий:
 - Если камера подключена к компьютеру или другому устройству
 - Во время слайд-шоу
 - Во время воспроизведения группы СС
 - Во время воспроизведения или записи видео

Конфигурирование [📷] и [▶] настройки (REC/PLAY)

Последовательность действий

[MENU] → Вкладка Настройки → REC/PLAY

Включение	Камера включается при нажатии [📷] (Запись) или [▶] (Просмотр).
Вкл./выкл.	Камера включается или выключается при нажатии [📷] (Запись) или [▶] (Просмотр).
Отключить	Камера не включается и не выключается при нажатии [📷] (Запись) или [▶] (Просмотр).

- С помощью настройки «Вкл./выкл.» камеру можно настроить таким образом, чтобы она отключалась при нажатии [📷] (Запись) или [▶] (Просмотр) в режиме просмотра.
- Перед подключением камеры к телевизору с целью просмотра изображений измените эту настройку на «Включение» или «Вкл./выкл.».

Регулировка настроек USB-протокола (USB)

Последовательность действий

[MENU] → Вкладка Настройки → USB

Для выбора коммуникационного USB-протокола, используемого при обмене данными с компьютером, принтером или другим внешним устройством, выполните описанную ниже процедуру.

Накопитель	Выберите эту настройку при подключении камеры к компьютеру (стр. 139, 148). Благодаря данной настройке компьютер видит камеру, как внешнее устройство хранения. Используйте данную настройку для обычного копирования снимков с камеры на компьютер.
PTP (PictBridge)	Выберите данную настройку при подключении камеры к принтеру, поддерживающему технологию PictBridge (стр. 129).

Выбор соотношения сторон дисплея и системы видеовыхода (Видеовыход)

Последовательность действий

[MENU] → Вкладка Настройки → Видеовыход

С помощью данной процедуры вы можете выбрать в качестве системы видеовыхода либо NTSC либо PAL. Вы также можете указать соотношение сторон как 4:3 или 16:9.

NTSC	Видеосистема, используемая в Японии, США и других странах
PAL	Видеосистема, используемая в Европе и других странах
4:3	Стандартное соотношение сторон телеэкрана
16:9	Широкоформатное соотношение сторон телеэкрана

- Выберите соотношение сторон (4:3 или 16:9), соответствующее типу используемого телевизора. Снимки будут отображаться неправильно, если Вы выберете неправильное соотношение сторон.
- Снимки будут отображаться неправильно, если настройка сигнала видеовыхода камеры не соответствует системе видеосигнала телевизора или другого видеоустройства.
- Снимки невозможно отобразить правильно на телевизоре или другом видеоустройстве с сигналом, отличным от NTSC или PAL.

Выбор метода вывода HDMI-терминала (HDMI-выход)

Последовательность действий

[MENU] → Вкладка Настройки → HDMI-выход

- Дополнительная информация приведена на стр. 112.

Изменение изображения заставки (Заставка)

Последовательность действий

[MENU] → Вкладка Настройки → Заставка

Отобразите снимок, который вы хотите использовать в качестве заставки и выберите «Вкл.».

- Заставка не отображается при включении камеры нажатием  (Просмотр).
- Вы можете установить записанный фотоснимок в качестве изображения заставки или использовать специальное изображение-заставку, сохранённое во встроенной памяти камеры.
- Форматирование встроенной памяти (стр. 164) удаляет текущую настройку заставки.
- Вы можете выбрать первый фотоснимок из группы СС для заставки. Если вы хотите выбрать другое изображение из группы СС, сначала вам следует разделить СС группу или воспользоваться опцией «СС ред-ие кадра», чтобы скопировать изображение в любую папку, кроме папки со снимками СС группы.

Форматирование встроенной памяти или карты памяти (Форматировать)

Последовательность действий

[MENU] → Вкладка Настройки → Форматировать

Если в камере установлена карта памяти, данная операция отформатирует карту памяти. Если же карта памяти не установлена, в результате отформатируется встроенная память камеры.

- Операция форматирования удаляет всё содержимое карты памяти или встроенной памяти. Такую операцию невозможно отменить после её выполнения. Перед выполнением форматирования обязательно убедитесь в том, что на карте или во встроенной памяти нет нужных вам данных.
- Форматирование встроенной памяти удаляет такие данные.
 - Защищённые снимки
 - Пользовательские настройки BEST SHOT
 - Экран автозагрузки
- Форматирование карты памяти удаляет такие данные.
 - Защищённые снимки
- Перед выполнением форматирования проверьте уровень зарядки батареи - он должен показывать, что зарядки для работы камеры достаточно. В случае прекращения питания в процессе форматирования операция может быть выполнена некорректно, это также может вызвать неисправность в работе камеры.
- Никогда не открывайте крышку батарейного отсека в процессе выполнения форматирования. Это может привести к неисправности в работе камеры.

Сброс настроек камеры на установленные по умолчанию значения (Сброс)

Последовательность действий

[MENU] → Вкладка Настройки → Сброс

Информация об установленных по умолчанию значениях настроек камеры приведена на стр. 177.

При этом не сбрасываются следующие настройки:

мировое время, настройка часов, формат даты, язык дисплея, видеовыход

Меры предосторожности при использовании

■ Избегайте использования камеры в движении

- Никогда не используйте камеру для записи или воспроизведения изображений во время управления автомобилем или на ходу. Работа с дисплеем камеры во время движения может стать причиной несчастного случая.

■ Непосредственная съёмка солнца или источника яркого света

- Никогда не смотрите на солнце или другой источник яркого света через видоискатель камеры. Такие действия могут повредить зрение.

■ Вспышка

- Никогда не используйте вспышку вблизи горючего или взрывоопасного газа. Подобные условия могут стать причиной пожара и взрыва.
- Никогда не активируйте вспышку в направлении человека, управляющего автомобилем. Это может воздействовать на зрение водителя и стать причиной несчастного случая.
- Никогда не активируйте вспышку вблизи глаз объекта съёмки. Это создает потенциальную опасность потери зрения.

■ Дисплей монитора

- Если дисплей монитора треснул, никогда не касайтесь жидкости, находящейся внутри экрана. Такие действия вызывают опасность воспаления кожи.
- В случае попадания такой жидкости в ротовую полость, немедленно прополощите рот и обратитесь к врачу.
- В случае попадания этой жидкости в глаза или на кожу, немедленно смойте её чистой водой, промыв глаза или участок кожи в течение 15 мин, и затем обратитесь к врачу.

■ Подключения

- Никогда не подключайте к камере устройства, не указанные как разрешённые для совместного использования с камерой. Подключение неуказанного устройства может стать причиной пожара и поражения электрическим током.

■ Транспорт

- Никогда не включайте камеру в самолёте или в других местах, где запрещено пользоваться подобными устройствами. Неуместное использование таких устройств может стать причиной несчастного случая.

■ Дым, необычный запах, перегрев и другие отклонения при использовании

- Продолжение использования камеры при распространении из неё дыма или необычного запаха, а также при перегреве может стать причиной пожара или поражения электрическим током. При появлении любого из вышеуказанных признаков немедленно выполните следующее.
 1. Выключите камеру.
 2. Осторожно, стараясь не ожечься, выньте из камеры батарею.
 3. Обратитесь в точку розничной продажи или в ближайший официальный сервисный центр CASIO.

■ Вода и посторонние предметы

- Попадание в камеру воды, других жидкостей или посторонних предметов (особенно металлических) может стать причиной пожара или поражения электрическим током. При появлении любого из вышеуказанных признаков немедленно выполните следующее. Следует быть особенно осторожным при использовании камеры в дождливую или в снежную погоду, вблизи океана или другого водоёма, а также в ванной.
 1. Выключите камеру.
 2. Выньте из камеры батарею.
 3. Обратитесь в точку розничной продажи или в ближайший официальный сервисный центр CASIO.

■ Падения и грубое обращение с камерой

- Продолжение использования камеры после её повреждения в результате падения или другого серьёзного воздействия может стать причиной пожара или поражения электрическим током. При появлении любого из вышеуказанных признаков немедленно выполните следующее.
 1. Выключите камеру.
 2. Выньте из камеры батарею.
 3. Обратитесь в точку розничной продажи или в ближайший официальный сервисный центр CASIO.

■ Держитесь подальше от огня

- Никогда не подвергайте камеру воздействию огня. Это может привести к взрыву и стать причиной пожара или поражения электрическим током.

■ Разборка и модификация

- Никогда не пытайтесь разбирать камеру или каким-либо образом изменять её устройство. Такие действия могут стать причиной поражения электрическим током, ожога и других телесных повреждений. Любая проверка внутренней конструкции камеры, её техническое обслуживание и ремонт должны проводиться только дилером или ближайшим официальным сервисным центром CASIO.

■ Избегайте использования камеры в таких местах

- Никогда не оставляйте камеру ни в одном из описанных ниже мест. Такие действия могут стать причиной пожара и поражения электрическим током.
 - Места повышенной влажности или запылённости
 - Место приготовления пищи и другие места с масляной задымленностью
 - Вблизи обогревателей, на нагретом ковре, на прямом солнечном свете, в закрытом припаркованном на солнце автомобиле или в других местах с повышенной температурой
- Никогда не ставьте камеру на нестойкую поверхность, на высокую полку и т.д. Это может привести к падению камеры и в результате стать причиной телесного повреждения.

■ Резервное хранение важных данных

- Всегда сохраняйте резервную копию важных данных, хранящихся в памяти камеры, перенося такие данные на компьютер или другое устройство хранения. Помните о том, что данные могут быть удалены в результате неисправности камеры, после ремонта и т.д.

■ Защита памяти

- При замене батареи всегда следуйте правильной процедуре установки, описанной в документации к камере. Неправильная замена батареи может привести к повреждению или потере данных, хранящихся в памяти камеры.

■ Перезаряжаемая батарея

- Для зарядки батареи используйте только адаптер USB-AC (AD-C53U) или указанное устройство. Попытка зарядить батарею неразрешённым способом может стать причиной перегрева, пожара и взрыва.
- Не подвергайте батарею воздействию пресной или солёной воды и не погружайте батарею в воду. Такие действия могут повредить батарею и привести к ухудшению функционирования камеры и сокращению её срока службы.
- Данная батарея предназначена только для использования с цифровой камерой CASIO. Использование её для питания другого устройства может повредить батарею или ухудшить качество работы и срок службы батареи.
- Несоблюдение нижеуказанных мер предосторожности может стать причиной перегрева, пожара и взрыва.
 - Не используйте и не оставляйте батарею вблизи открытого огня.
 - Не подвергайте батарею воздействию огня или нагреванию.
 - Никогда не транспортируйте и не храните батарею вместе с электропроводящими предметами (ожерелья, карандашный грифель и т.д.).
 - Никогда не разбирайте батарею, не протыкайте её иглой и не подвергайте сильным ударам (не бейте её молотком, не наступайте на неё и т.д.). Не припаивайте батарею. Никогда не помещайте батарею в микроволновую печь, нагреватель, устройства, генерирующие высокое давление и т.д.

- Если Вы заметили утечку, странный запах, тепловыделение, выцветание, деформацию или другие необычные признаки при использовании, зарядке или хранении батареи, немедленно выньте её из камеры и отнесите подальше от открытого огня.
- Не используйте и не оставляйте батарею на прямом солнечном свете, в припаркованном на солнце автомобиле или в любых других местах с высокими температурами. Такие действия могут повредить батарею и привести к ухудшению функционирования камеры и сокращению её срока службы.
- Если зарядка батареи не завершается в течение стандартного периода зарядки, всё равно прекратите зарядку и обратитесь в местный официальный сервисный центр CASIO. Продолжение зарядки стать причиной перегрева батареи, пожара и взрыва.
- Жидкость батареи может повредить глаза. В случае случайного попадания такой жидкости в глаза, немедленно тщательно промойте их чистой проточной водой и обратитесь к врачу.
- Перед использованием или зарядкой батареи обязательно ознакомьтесь с документацией пользователя, поставляемой в комплекте с камерой и специальным сетевым адаптером USB-AC.
- Если батарея используется маленькими детьми, убедитесь в том, что взрослый объяснил им меры предосторожности и правила обращения с батареей, а также в том, что они действительно правильно обращаются с батареей.
- В случае случайного попадания жидкости батареи на одежду или кожу немедленно промойте поражённый участок чистой проточной водой. Продолжительный контакт с жидкостью батареи может вызвать кожное раздражение.

■ Срок службы батареи

- Продолжительность работы батареи, указанная в данном руководстве, представляет собой приблизительный период времени до того, как камеры выключится по причине низкого уровня заряда батареи, если она питается от специальной батареи при нормальной температуре (23°C). Указанное время зарядки не гарантирует указанного качества работы. Реальное время зарядки батареи очень зависит от окружающей температуры, условий хранения батареи, времени хранения и т.д.
- Оставление камеры включённой может израсходовать заряд батареи и привести к появлению индикатора предупреждения о низком уровне заряда батареи. Выключайте камеру, когда Вы не пользуетесь ею.
- Индикатор предупреждения о низком уровне заряда батареи указывает на скорое отключение камеры в результате низкого уровня заряда. Как можно быстрее зарядите батарею. Оставление почти или полностью разряженной батареи в камере может вызвать утечку жидкости батареи и повреждение данных.

■ Меры предосторожности против ошибки данных

Данная цифровая камера изготовлена с использованием высокоточных цифровых компонентов. Любые из следующих действий создают риск повреждения данных, хранящихся в памяти камеры.

- Удаление батареи или карты памяти во время выполнения камерой некоторых действий
- Удаление батареи или карты памяти, когда задний индикатор горит зелёным цветом после выключения камеры
- Отключение USB-кабеля в процессе осуществления связи
- Использование разряженной батареи
- Другие необычные действия

Любое из указанных выше условий может привести к появлению на дисплее сообщения об ошибке (стр. 186). Выполните указанные в таком сообщении инструкции.

■ Операционная среда

- Требования к рабочей температуре: 0 – 40°C
- Рабочая влажность: 10 – 85% (без конденсации)
- Никогда не оставляйте камеру ни в одном из описанных ниже мест.
 - В месте, подверженном воздействию прямого солнечного света, сильной влажности или запылённости
 - Вблизи кондиционера или в других местах, подверженных экстремальным температурам и влажности
 - Внутри автомобиля в жаркий день или в месте, подверженном сильной вибрации

■ Конденсация

Внезапные и сильные колебания температуры, например, при перемещении камеры с улицы в холодный зимний день в тёплое помещение, может привести к образованию капель влаги, «конденсации», внутри и снаружи камеры, что увеличивает опасность неисправности. Для предотвращения образования конденсата при перемещении камеры поместите её в пластиковый пакет. Оставьте пакет герметичным, пока температура воздуха внутри пакета не станет той же температуры, что и воздух в помещении. После этого выньте камеру из пакета и на несколько часов откройте крышку батарейного отсека.

■ Объектив

- Никогда не применяйте силу при чистке поверхности объектива. Это может привести к появлению царапин на поверхности объектива и неисправности в работе камеры.
- На некоторых изображениях вы можете увидеть некоторое искажение определённых типов изображений, например, едва заметное искривление линий, которые должны быть прямыми. Это связано с характеристиками объектива и не свидетельствует о неисправности камеры.

■ Уход за камерой

- Никогда не касайтесь пальцами объектива или окошка вспышки. Отпечатки пальцев, грязь и другие посторонние предметы на объективе или окошке вспышки могут препятствовать правильному функционированию камеры. С помощью вентилятора или другим подобным образом удалите с объектива и окошка вспышки грязь и пыль, аккуратно протрите их мягкой сухой тканью.
- Используйте для чистки мягкую сухую ткань.

■ Меры предосторожности при обращении со старой батареей

- Изолируйте положительную и отрицательную клеммы клейкой лентой и др. способами.
- Не снимайте покрытие батареи.
- Не пытайтесь разобрать батарею.

■ Меры предосторожности при обращении с сетевым адаптером USB-AC



- Никогда не вставляйте шнур питания в розетку, номинальное напряжение которой отличается от указанного на шнуре. Такие действия могут стать причиной пожара, неисправности устройства и поражения электрическим током.
- Будьте осторожны и старайтесь не повредить и не поломать шнур питания. Никогда не ставьте на шнур тяжёлые предметы и не подвергайте его сильному нагреванию. Такие действия могут повредить шнур и стать причиной пожара и поражения электрическим током.
- Никогда не пытайтесь модифицировать шнур питания, не сгибайте, не перекручивайте и не тяните за него. Такие действия могут стать причиной пожара, неисправности устройства и поражения электрическим током.
- Никогда не подключайте и не отключайте шнур мокрыми руками. Такие действия могут стать причиной поражения электрическим током.
- Не вставляйте шнур в розетку или удлинитель вместе с другими устройствами. Такие действия могут стать причиной пожара, неисправности устройства и поражения электрическим током.
- В случае повреждения шнура питания (до оголения или повреждения внутритросового провода), немедленно обратитесь к вашему продавцу или в официальный сервисный центр CASIO по вопросу ремонта. Продолжение использования повреждённым шнуром может стать причиной пожара, неисправности и поражения электрическим током.

- Адаптер USB-AC несколько нагревается во время зарядки. Это нормально и не является неисправностью.
- Вынимайте шнур питания из розетки, когда Вы не пользуетесь адаптером USB-AC.
- Никогда не используйте чистящее средство для чистки шнура (особенно вилки).
- Никогда не накрывайте адаптер USB-AC одеялом и др. предметами. Это может стать причиной пожара.

■ Прочие меры предосторожности

Во время использования камера слегка нагревается. Это нормально и не является неисправностью.

■ Авторское право

В соответствии с законами об авторском праве запрещается использовать снимки или видеоизображения, права на которые принадлежат другим, без разрешения владельца прав. Исключение составляет использование в исключительно некоммерческих персональных целях. В некоторых случаях съёмка публичных представлений, шоу, выставок и т.д. может быть полностью запрещена даже в случае, даже если съёмка выполняется в личных некоммерческих целях. Независимо от того, приобретены ли Вами подобные файлы или получены бесплатно, размещение их на веб-сайте, сайте совместного использования изображений и любом другом сайте в интернете, а также другие виды передачи их третьим сторонам без разрешения владельца авторских прав строго запрещено законами об авторском праве и международными договорами. Например, загрузка и распространение в интернете снятых или записанных Вами изображений телепрограмм, живых концертов, музыкальных клипов и т.д. может нарушать авторские права третьих лиц. Помните о том, что CASIO COMPUTER CO., LTD. не несёт ответственность за какое-либо использование данного изделия, нарушающее авторские права третьих сторон или какие-либо другие авторские права.

Использованные в данном руководстве нижеуказанные названия являются торговыми марками или зарегистрированными торговыми марками соответствующих владельцев.

Помните о том, что обозначения торговой марки TM и зарегистрированной торговой марки [®] в данном руководстве не используются.

- Логотип SDXC является торговой маркой SD-3C, LLC.
- Microsoft, Windows, Internet Explorer, Windows Media, Windows Vista, Windows7 и DirectX являются зарегистрированными торговыми марками или торговыми марками Microsoft Corporation в США и других странах.
- Macintosh, Mac OS, QuickTime и iPhoto являются торговыми марками Apple Inc.
- YouTube и логотип YouTube являются торговыми марками или зарегистрированными торговыми марками Google Inc.
- Технология HDMI, логотип HDMI и мультимедийный интерфейс высокого разрешения (High-Definition Multimedia Interface) являются торговыми марками или зарегистрированными торговыми марками компании HDMI Licensing LLC.
- EXILIM, Photo Transport, Dynamic Photo, Dynamic Photo Manager и YouTube Uploader for CASIO являются торговыми марками или зарегистрированными торговыми марками CASIO COMPUTER CO., LTD.
- Все другие упомянутые в руководстве названия компаний и изделий могут быть торговыми марками или зарегистрированными торговыми марками, принадлежащими из законным обладателям.

Любое и всяческое несанкционированное копирование, распространение и передача в коммерческих целях программного обеспечения, предоставленного CASIO для данного продукта, запрещены.

Предусмотренная в данном изделии функциональность по загрузке изображений на YouTube используется по лицензии YouTube, LLC. Наличие в данном изделии функциональности по загрузке изображений на YouTube никоим образом не должно рассматриваться как поддержка или рекомендация данного изделия компанией YouTube, LLC.

Электропитание

Зарядка

■ Если задний индикатор камеры начинает мигать красным...

Если во время зарядки задний индикатор начинает мигать красным, это означает, что дальнейшая зарядка невозможна по одной из нижеуказанных причин. Выполните нижеописанные действия для коррекции проблемы, а затем повторите попытку.

Окружающая температура или температура батареи необычно высокая или низкая

Выньте USB-кабель из камеры и дождитесь, пока температура камеры не вернётся в диапазон от 5°C до 35°C, а затем повторите попытку зарядки.

Активация таймера безопасности

Длительное неиспользование батареи работа с некоторыми типами компьютеров или определённые условия подключения могут привести к более длительной зарядке. Если зарядка занимает более шести часов, таймер безопасности автоматически остановит её, даже если батарея ещё не зарядилась. Если батарея долгое время не использовалась, зарядка может автоматически прерваться всего лишь через 45 минут.

- 1) Использование батареи, которая долгое время не использовалась. Отключите и снова подключите USB-кабель для возобновления зарядки.
- 2) Недостаточное питание при подключении к компьютеру
Подключитесь непосредственно к USB-порту с силой тока в 500 мА.

Дополнительную информацию о мощности питания через USB-порт компьютера можно получить у производителя компьютера. Даже если отключение и последующее подключение USB-кабеля позволит возобновить зарядку, вам может понадобиться повторять эти действия для компьютеров с низким уровнем мощности питания.

Если после выполнения вышеуказанных инструкций проблема не устранена, это может свидетельствовать о неисправности батареи. Обратитесь в ближайший официальный сервисный центр CASIO.

Замена батареи

1. Откройте крышку батарейного отсека и выньте батарею.

Повернув дисплей камеры вверх, переместите стопор в указанном на иллюстрации стрелкой направлении. После того как батарея выскочит, выньте её из камеры.

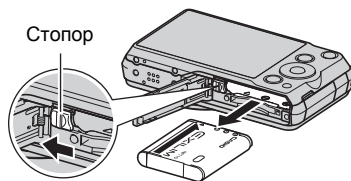

2. Установка новой батареи.

Меры предосторожности при обращении с батареей

■ Меры предосторожности при использовании

- Время эксплуатации, обеспечиваемое батареей в холодных условиях, всегда меньше, чем время эксплуатации, обеспечиваемое батареей при нормальной температуре. Это связано с характеристиками батареи, а не камеры.
- Зарядите батарею при окружающей температуре в пределах от 5°C до 35°C. Зарядка вне данного температурного диапазона может занять больше времени или не быть выполнена совсем.
- Не обрывать и не удалять верхнее покрытие батареи.
- Если в результате полной зарядки батарея обеспечивает работу камеры в течение очень ограниченного времени, это может означать окончание срока службы батареи. Замените батарею новой.

■ Меры предосторожности при хранении

- Долгое хранение батареи в заряженном состоянии может привести к ухудшению функциональных характеристик батареи. Если в течение какого-то времени вы не планируете пользоваться батареей, полностью используйте её заряд перед хранением.
- Всегда вынимайте батарею из камеры, когда Вы не пользуетесь ею. Оставленная в камере батарея может полностью разрядиться, что впоследствии потребует более длительной зарядки для её использования в камере.
- Храните батареи в прохладном сухом месте (при температуре не выше 20°C).
- Для предотвращения разрядки неиспользованной батареи полностью зарядите её, а затем вставьте в камеру и полностью используйте заряд как минимум раз в полгода.

Использование камеры в другой стране

■ Меры предосторожности при использовании

- Комплектный адаптер USB-AC предназначено для эксплуатации с любым источником питания в диапазоне от 100 В до 240 В переменного тока, 50/60 Гц. Помните о том, что в разных странах используются разные по форме вилки шнуров питания. Перед тем как взять сетевой адаптер USB-AC с собой в поездку, проконсультируйтесь у туристического агента по вопросу стандартом электропитания в соответствующей стране.
- Не подключайте адаптер USB-AC к источнику питания с помощью конвертора напряжения или подобного устройства. Такие действия могут привести к появлению неисправности.

■ Запасные батареи

- В поездке рекомендуется взять с собой запасные полностью заряженные батареи (NP-110), это позволит Вам избежать ситуации, когда Вы не сможете пользоваться камерой в результате разрядки батареи.

Использование карты памяти

Информация о поддерживаемых картах памяти и об установке карты памяти указана на стр. 23.

■ Замена карты памяти

Нажмите на карту памяти и уберите руку. Карта памяти слегка выдвинется из гнезда для карты. Полностью выньте карту памяти и вставьте новую.

- Никогда не вынимайте карту из камеры, если задний индикатор мигает зелёным цветом. Это может привести к невыполнению операции сохранения изображения и даже повредить карту памяти.

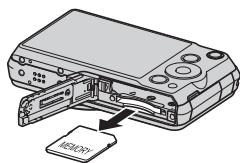

■ Использование карты памяти

- Карты памяти SD, SDHC и SDXC оснащены переключателем защиты от записи. Воспользуйтесь этим переключателем для защиты карты от случайного удаления данных. При этом помните о том, что при установке защиты от записи на карте памяти SD для выполнения записи, форматирования или удаления некоторых снимков вам придётся снова отключить защиту от записи.
- Если при просмотре изображений карта памяти работает не так, как обычно, вы можете возобновить нормальную работу карты, отформатировав её (стр. 164). Тем не менее в случае использования камеры вдали от дома или офиса рекомендуется всегда иметь при себе несколько карт памяти.
- По мере многократной записи данных на карту и удаления данных с неё карта утрачивает способность сохранять данные. В связи с этим рекомендуется периодически форматировать карты памяти.
- Электростатический заряд, электропомехи и другие явления могут вызвать повреждение или даже потерю данных. Обязательно всегда сохраняйте резервную копию важных данных на других носителях (CD-R, CD-RW, жёсткий диск и т.д.).

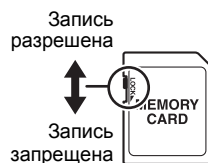

■ Утилизация или передача карты памяти или камеры другому владельцу

Функции камеры форматировать и удалить в действительности не удаляют файлы с карты памяти. Исходные данные остаются на карте. Помните о том, что только Вы несёте ответственность за сохранение данных на карте памяти. В случае утилизации карты памяти или камеры, а также в случае передачи камеры другому человеку, рекомендуется выполнять следующее.

- При утилизации карты памяти, уничтожьте карту памяти физически, либо воспользуйтесь имеющимися в продаже программами для полного удаления данных с карты памяти.
- Для передачи карты памяти другому лицу воспользуйтесь имеющимися в продаже программами для удаления данных и полностью удалите данные с карты памяти.

Воспользуйтесь функцией форматирования (стр. 164), чтобы полностью удалить данные, сохранённые во встроенной памяти перед утилизацией или передачей камеры.

Системные требования программного обеспечения (для Windows)

Системные требования к компьютеру для каждого приложения различны. Обязательно ознакомьтесь с требованиями для конкретного приложения, которое вы планируете использовать. Помните о том, что указанные здесь значения являются минимальными требованиями для запуска каждого приложения. Реальные требования превышают указанные и зависят от количества изображений и размера обрабатываемых снимков.

● Windows

YouTube Uploader for CASIO

Операционная система : Windows 7, Windows Vista, Windows XP (SP3)

Другое неполадки : Достаточно памяти для запуска операционной системы
Конфигурация компьютера, позволяющая воспроизводить видео с вебсайта YouTube
Конфигурация компьютера, позволяющая загружать видео на вебсайт YouTube

Photo Transport 1.0

Операционная система : Windows 7, Windows Vista, Windows XP

Память : Минимум 64 Мб

Свободное место на накопителе на жёстком диске : Минимум 2 Мб

Dynamic Photo Manager

Операционная система : Windows 7, Windows Vista (SP1), Windows XP (SP3)

Память : Минимум 512 Мб

Свободное место на накопителе на жёстком диске : Минимум 10 Мб

Интернет-браузер : Internet Explorer 6.0 или более новая версия или браузер со сходными функциями

Другое неполадки : QuickTime 7.6 или более новая версия или Windows Media Player 10 или более новая версия.
Компьютер с непрерывным Интернет-соединением (не менее 1 Мб/с)

Сброс на исходные настройки по умолчанию

Приведённые в данном разделе таблицы указывают исходные настройки по умолчанию, установленные для элементов меню (отображаются при нажатии кнопки [MENU]) после сброса настроек камеры (стр. 164). Элементы меню зависят от того, находится ли камера в режиме записи или просмотра.

- Тире (–) указывает на то, что настройки этого элемента не сбрасываются, на то, что для этого элемента нет настройки сброса.



ВНИМАНИЕ!

- Переключение из режима «Авто» в режим «Премиум авто» (стр. 28) делает некоторые элементы меню недоступными.

■ Режим записи

Вкладка «Запись»

Зум (СР)	Единый
Фокус	AF (Автофокус)
Автоспуск	Выкл.
Стабилизатор	Вкл.
Автофокус	AF Точечный
Подсветка фокуса	Вкл.
Распозн. лица	Выкл.
Непрерывный АФ	Выкл.
Цифровой зум	Вкл.
Без шума ветра	Выкл.
Кнопки </>	Выкл.
Сетка	Выкл.
Предв.просм.	Выкл.



Подсказки	Вкл.
Память	BEST SHOT: Выкл. / Вспышка: Вкл. / Фокус: Выкл. / Чувств.ISO: Выкл. / Баланс белого: Выкл. / Экспосдвиг: Выкл. / Автофокус: Вкл. / Экспомер: Выкл. / Автоспуск: Выкл. / Интенс.вспышки: Выкл. / Зум (СР): Вкл. / Цифровой зум: Вкл. / Ручной фокус: Выкл. / Зум-коэф.: Выкл.

Вкладка «Качество»

 Качество (фотоснимки)	Стандарт
 Качество (видео)	FHD
Экспомер	 Матричный
Освещение	Вкл.
Интенс. вспышки	0

Цветной фильтр	Выкл.
Резкость	0
Насыщенность	0
Контрастность	0

Вкладка «Настройки»

Дисплей	Авто
Автоповорот	Вкл.
Звуки	Заставка: Звук 1 / Полунажатие: Звук 1 / Затвор: Звук 1 / Кнопки: Звук 1 /  Звук клавиш: ■■■□□□□ /  Воспроизв.: ■■■□□□□
№ файла	Продолжить
Создать папку	–
Мировое время	–
Печать даты	Выкл.

Коррекция	–
Формат даты	–
Language	–
Режим «сна»	1 мин
Автовыкл.	5 мин
REC/PLAY	Включение
USB	Накопитель
Видеовыход	–
HDMI-выход	Авто
Заставка	Выкл.
Форматировать	–
Сброс	–

■ Режим просмотра

Вкладка «Просмотр»

Слайд-шоу	Снимки: Все снимки / Время: 30 мин / Интервал: 3 сек / Эффект: Схема 1
Динамическое фото	–
Видеоконвертер	–
MOTION PRINT	Создать
Видеоредактор	–
Освещение	–
Баланс белого	–
Яркость	–
Печать DPOF	–

Защита	–
Дата/время	–
Поворот	–
Изм.размер	–
Кадрирование	–
Копировать	–
Делить группу	–
Мультипечать СС	–
СС ред-ие кадра	–

Вкладка «Настройки»

- Содержимое вкладки «Настройки» одинаково для режимов записи и просмотра.

Использование экранной гистограммы для проверки экспозиции (+Гистограмма)

Данная функция отображает на дисплее гистограмму, с помощью которой вы можете проверить экспозицию снимка перед съёмкой. Гистограмму также можно отобразить в режиме просмотра для получения информации об уровнях экспозиции снимков.



Гистограмма

ПРИМЕЧАНИЕ

- Отцентрированная гистограмма не гарантирует оптимальной экспозиции. Записанное изображение может быть передержан или недодержан, даже если гистограмма центрирована.
- В связи с ограничениями компенсации экспозиции, возможно, Вы не сможете отобразить оптимальную конфигурацию гистограммы.
- Использование вспышки и определённые условия съёмки могут привести к тому, что отображаемая на гистограмме экспозиция будет отличаться от реальной экспозиции снимка после съёмки.
- Гистограмма не отображается во время высокоскоростной видеозаписи.

Использование гистограммы





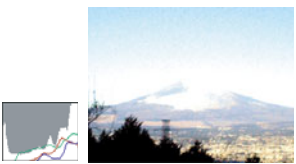

Гистограмма представляет собой график, описывающий освещение изображения с точки зрения количества пикселей. Вертикальная ось обозначает количество пикселей, а горизонтальная – освещение. Если по каким-либо причинам гистограмма отображается слишком искривлённой, Вы можете воспользоваться экспосдвигом для перемещения её вправо или влево, с целью достижения улучшенной сбалансированности. Оптимальная экспозиция достигается с помощью экспосдвига, в результате чего график перемещается как можно ближе к центру. В случае с фотоснимками можно отобразить отдельные гистограммы для R (красного), G (зелёного) и B (синего).





Пример гистограмм

<p>Гистограмма, смвинутая влево, обозначает, что изображение после съёмки будет тёмным. Гистограмма, смвинутая влево слишком сильно, обозначает, что тёмные области изображения будут слишком затемнены.</p>	
<p>Гистограмма, смвинутая вправо, обозначает, что изображение после съёмки будет светлым. Гистограмма, смвинутая вправо слишком сильно, обозначает, что тёмные области изображения будут слишком ярко высвечены.</p>	
<p>Хорошо сбалансированная в целом гистограмма обеспечивает съёмку изображения с оптимальным освещением.</p>	

Поиск и устранение неисправностей

Неполадка	Возможная причина и рекомендуемые действия
Электроснабжение	
Не включено питание.	1) Возможно, неправильно установлена батарея (стр. 16). 2) Возможно, разрядилась батарея. Зарядите батарею (стр. 17). Если батарея полностью разрядилась вскоре после зарядки, это значит, что срок службы батареи закончился, и её необходимо заменить. Приобретите перезаряжаемую литий-ионную батарею CASIO NP-110.
Камера внезапно отключается.	1) Возможно активировалось «Автовыкл». (стр. 161). Включите камеру. 2) Возможно, разрядилась батарея. Зарядите батарею (стр. 17). 3) Возможно, в связи со слишком высокой температурой в камере активировалась функция защиты камеры. Выключите камеру и подождите, пока она остынет. После этого попробуйте снова включить камеру.
Не отключается питание камеры. Ничего не происходит в результате нажатия кнопки.	Извлеките батарею из камеры, а затем снова установите их.
Запись снимков	
При нажатии кнопки спуска затвора изображение не записывается.	1) Если камера находится в режиме просмотра, нажмите  (Запись), чтобы перейти в режим записи. 2) Если вспышка заряжается, дождитесь окончания зарядки. 3) При появлении сообщения «Память заполнена.» скопируйте изображения на компьютер, удалите ненужные изображения или используйте другую карту памяти.
Автофокус работает некорректно.	1) Если объектив запачкан, почистите его. 2) Возможно, при компоновке изображения объект находится не в центре фокусной рамки. 3) Снимаемый объект может не соответствовать возможностям функции автофокуса (стр. 36). Воспользуйтесь ручным фокусом (стр. 87). 4) Возможно, при съёмке камера движется. Попробуйте выполнить съёмку с помощью Стабилизатора или воспользоваться штативом.

Неполадка	Возможная причина и рекомендуемые действия
Объект на снимке расфокусирован.	Возможно, неправильно выполнена фокусировка. При компоновке изображения убедитесь в том, что объект находится в фокусной рамке.
Вспышка не срабатывает.	<ol style="list-style-type: none"> 1) Если  (Вспышка выключена), измените её на другой режим (стр. 44). 2) Если батарея разряжена, зарядите её (стр. 17). 3) Если выбран сюжет BEST SHOT, использующий опцию  (Вспышка выключена), используйте другой режим вспышки (стр. 44) или выберите другой сюжет BEST SHOT (стр. 64).
На экране отображается пиктограмма  красного цвета (Вспышка выключена), и вспышка не срабатывает.	Возможна неисправность устройства вспышки. Обратитесь в официальный сервисный центр CASIO или к вашему продавцу. Помните о том, что несмотря на то, что вспышка не срабатывает, вы можете делать снимки без вспышки.
Камера отключается во время отсчёта времени функцией автоспуска.	Возможно, заряд батареи слишком низкий. Зарядите батарею.
Изображение на дисплее расфокусировано.	<ol style="list-style-type: none"> 1) Возможно, вы пользуетесь ручным фокусом и не сфокусировались на изображении. Сфокусируйтесь на изображении (стр. 87). 2) Возможно, вы используете  (Макро) для съёмки пейзажа или портрета. Используйте для съёмки пейзажа и портрета автофокус (стр. 87). 3) Возможно, вы используете автофокус или  (Бесконечность) при съёмке макроснимка. Используйте  (Макро) для съёмки близкорасположенных объектов (стр. 87).
На снимках присутствует цифровой шум.	<ol style="list-style-type: none"> 1) Возможно, при съёмке слишком тёмного объекта была повышена чувствительность, что увеличивает вероятность появления цифрового шума. Светом или каким-либо другим образом осветите объект. 2) Возможно, вы пытаетесь снимать в тёмном месте с помощью  (Вспышка выключена), что увеличивает вероятность цифрового шума и повышают зернистость снимка. В этом случае включите вспышку (стр. 44) или осветите объект. 3) Возможно, для фотоснимков активировано освещение (стр. 99), что повышает уровень цифрового шума. Светом или каким-либо другим образом осветите объект. 4) В результате длительной видеосъёмки в местах со сравнительно высокой температурой возможно появления цифрового шума (световых точек) на видеоизображении. В таком случае поместите камеру в более прохладное место или выключите камеру и дайте ей остыть, после чего работа камеры возобновится.

Неполадка	Возможная причина и рекомендуемые действия
Снятое изображение не сохранено.	1) Возможно, до завершения операции сохранения было отключено питание, что помешало сохранить изображение. Если индикатор батареи показывает  , как можно скорее зарядите её (стр. 21). 2) Возможно, вы вынули карту памяти до завершения операции сохранения, что помешало сохранить изображение. Не вынимайте карту памяти до завершения операции сохранения.
Хотя освещение достаточно яркое, лица людей на снимке затемнены.	До объектов доходит недостаточное количество света. Измените режим вспышки на  (Вспышка включена) для синхронной вспышки дневного света (стр. 44) или экспосдвиг в сторону + (стр. 43).
Ночные сюжеты плохо получаются.	При ночной съёмке используйте следующие сюжеты BEST SHOT (стр. 64). <ul style="list-style-type: none"> • Высокоскор. цифр.ноч. сюжет (только для съёмки ночных снимков) • Высокоскор. Ноч. Сюжет и Портрет (для съёмки людей в ночном пейзаже)
Объекты получаются слишком тёмными при съёмке на берегу моря или на фоне неба.	Солнечный свет, отражаемый водой, песком или снегом, может вызвать недоэкспонированность снимков. Измените режим вспышки на  (Вспышка включена) для синхронной вспышки дневного света (стр. 44) или экспосдвиг в сторону + (стр. 43).
Цифровой зум не настраивается на максимальное значение.	1) Возможно, выключена настройка цифрового зума. Включите цифровой зум (стр. 95). 2) Зуммирование не достигнет максимального уровня, если «Зум (СР)» настроен на «Единый». Измените настройку на «Выкл.» (стр. 49). 3) Зуммирование не достигнет максимального уровня, если разрешение снимка настроено на «VGA». Измените настройку на другую (стр. 38).
Снимок расфокусирован при выполнении видеозаписи.	1) Фокусировка может быть невозможна в связи с тем, что объект находится вне диапазона фокусировки. Выполняйте съёмку в допустимом диапазоне. 2) Возможно, объектив загрязнён. Почистите объектив (стр. 169). 3) Во время высокоскоростной видеозаписи фокус фиксируется в положении, в котором была начата запись. Для того чтобы сфокусироваться на изображении, нажмите кнопку спуска затвора до половины для автофокусировки или сфокусируйте вручную перед нажатием  (Видео) для начала записи.
Видеозапись неожиданно прекращается.	Возможно, в связи со слишком высокой температурой в камере активировалась функция защиты камеры. Подождите, пока температура не опустится до нормального уровня.

Неполадка	Возможная причина и рекомендуемые действия
Воспроизведение	
Цвет отображаемого изображения отличается от отображавшегося на дисплее при съёмке.	Возможно, при съёмке солнечный свет или свет другого источника попал прямо в объектив. Направьте камеру так, чтобы свет не попадал прямо в объектив.
Изображения не отображаются.	Данная камера не отображает не-DCF снимки, записанные на карту памяти с помощью другой цифровой камеры.
Изображения невозможно редактировать (при помощи баланса белого, изменения размещения, кадрирования, поворота).	<p>Помните о том, что вы не можете редактировать следующие типы фотоснимков.</p> <ul style="list-style-type: none"> • Фотоснимки, созданные с помощью функции MOTION PRINT • Снимки группы CC • Видео • Панорамные изображения • Фотоснимки, снятые с помощью другой камеры
Удаление файла	
Невозможно удалить файл.	Возможно, файл защищён. Снимите защиту файла (стр. 120).
Другое неполадки	
Отображаются неправильные дата и время или неправильные дата и время сохраняются в данных снимка.	Отключена настройка даты и времени. Установите правильные дату и время (стр. 159).
Экранные сообщения появляются на другом языке.	Выбран неправильный язык интерфейса. Измените настройку языка интерфейса (стр. 160).
Невозможно передать изображения по USB-соединению.	<ol style="list-style-type: none"> 1) Возможно, USB-кабель подключён неплотно. Проверьте все соединения. 2) Выбран неправильный протокол USB-соединения. Выберите правильный протокол USB-соединения в соответствии с типом подключаемого устройства (стр. 139, 148). 3) Если камера не включена, включите её. 4) Ваш компьютер может не распознать камеру в случае её подключения через USB-концентратор. Всегда подключайте камеру непосредственно через USB-порт компьютера.

Неполадка	Возможная причина и рекомендуемые действия
<p>При включении камеры отображается экран выбора языка интерфейса.</p>	<p>1) Вы не настроили исходные настройки после приобретения камеры или оставили разряженную батарею в камере. Выполните правильные настройки (стр. 22, 160).</p> <p>2) Возможно, возникла проблема с данными памяти камеры. В этом случае выполните сброс настроек, чтобы вернуться к исходным настройкам камеры (стр. 164). После этого выполните каждую настройку отдельно. Если при включении камеры экран выбора языка больше не появляется, значит, вам удалось восстановить данные управления памятью камеры.</p> <p>Если то же сообщение снова появляется после включения камеры, обратитесь к своему продавцу или в официальный сервисный центр CASIO.</p>
<p>Дата и время, настроенные впервые после приобретения камеры, сбрасываются на заводские значения, когда я удаляю батарею из камеры.</p>	<p>Вставьте в камеру батарею и выполните повторную настройку времени и даты (стр. 22). Не удаляйте батарею из камеры в течение минимум 24 ч после настройки времени и даты. После этого настройки не будут изменяться даже при удалении батареи.</p> <ul style="list-style-type: none"> Сброс времени и даты на заводские настройки в результате удаления батарейки после её установки в камере в течение 24 ч, может свидетельствовать о дефекте памяти камеры. Обратитесь к своему продавцу или в официальный сервисный центр CASIO.
<p>Кнопки начинают функционировать через некоторое время после включения питания.</p>	<p>При использовании карт памяти большой вместимости возникает задержка активации кнопок.</p>

ALERT	Возможно, в связи со слишком высокой температурой в камере активировалась функция защиты камеры. Выключите камеру и подождите, пока она остынет. После этого попробуйте снова включить камеру.
Аккумулятор разряжен.	Батарея разряжена.
Невозможно найти файл.	Невозможно найти указанный вами снимок с настройкой слайд-шоу «Снимки». Измените настройку «Снимки» (стр. 113) и повторите попытку.
Невозможно зарегистрировать больше файлов.	Вы пытаетесь сохранить пользовательский сюжет BEST SHOT в папке «SCENE», которая уже содержит 999 пользовательских сюжетов.
Ошибка при работе с картой памяти.	<p>1)Произошла ошибка с картой памяти. Выключите камеру, выньте карту памяти и снова вставьте её в камеру. Если это сообщение снова появляется после включения камеры, отформатируйте карту памяти (стр. 164).</p> <p> ВНИМАНИЕ!</p> <ul style="list-style-type: none"> • Форматирование карты памяти удаляет все сохранённые на ней файлы. Перед выполнением форматирования постарайтесь перенести восстанавливаемые файлы на компьютер или другое устройство хранения. <p>2)Возможно, вы пытаетесь использовать карту Eye-Fi? Данная камера не поддерживает использование карты Eye-Fi.</p>
Проверьте соединения!	Вы пытаетесь подключить камеру к принтеру, в то время как USB-настройки камеры несовместимы с USB-системой принтера (стр. 129).
Аккумулятор разряжен. Невозможно сохранить файл.	Низкий уровень заряда аккумулятора не позволяет сохранить файл.
Невозможно создать папку.	Вы пытаетесь сохранить файл, в то время как в 999-ой папке уже сохранено 9999 файлов. Если Вы хотите записать больше файлов, удалите ненужные файлы (стр. 33).
ОШИБКА ОБЪЕКТИВА	В случае выполнения объективом неожиданной функции появляется данное сообщение, и камера отключается. Если то же сообщение снова появляется после включения камеры, обратитесь к своему продавцу или в официальный сервисный центр CASIO.

ОШИБКА ОБЪЕКТИВА 2.	Возможна неисправность устройства стабилизации камеры. Если то же сообщение снова появляется после включения камеры, обратитесь к своему продавцу или в официальный сервисный центр CASIO.
Загрузите бумагу!	При выполнении печати в принтере закончилась бумага.
Память заполнена.	Память заполнена отснятыми изображениями и/или изображениями, сохранёнными после редактирования. При выполнении съёмки в режиме Предзапись СС данное сообщение указывает на недостаточный объём памяти для записи всех предварительно записываемых снимков. Удалите ненужные файлы (стр. 33).
Ошибка печати.	Произошла ошибка во время печати. <ul style="list-style-type: none"> • Принтер выключен. • Принтер выдал ошибку и т.д.
Ошибка записи.	По какой-то причине невозможно выполнить сжатие изображения при выполнении записи данных изображения. Для изменения композиции изображения и повторной съёмки выполните операцию зумирования.
SYSTEM ERROR	Повреждена система камеры. Обратитесь к своему продавцу или в официальный сервисный центр CASIO.
Карта памяти заблокирована.	Переключатель блокировки установленной в камере карты памяти SD, SDHC или SDXC находится в положении блокировки. Невозможно сохранить изображения на или удалить их с заблокированной карты памяти. <div style="float: right; text-align: center;">  </div>
Нет файлов.	На встроенной памяти камеры или на карте памяти нет файлов.
Нет снимков для печати. Настройте параметры DPOF.	В настоящий момент нет файлов для печати. Укажите необходимые настройки DPOF (стр. 132).
Нет снимков для регистрации.	Сохраняемые вами настройки относятся к снимку, который нельзя сохранить как сюжет BEST SHOT.
Карта памяти не отформатирована.	Установленная в камере карта памяти не отформатирована. Отформатируйте карту памяти (стр. 164).
Невозможно воспроизвести данный файл.	Файл, который Вы пытаетесь открыть, повреждён, или его тип невозможно воспроизвести с помощью данной камеры.
Невозможно использовать данную функцию.	Данное сообщение появится в процессе попытки использовать недопустимую функцию в комбинации с другой функцией.

Количество фотоснимков/Время видеозаписи

Фотосъёмка

Разрешение (в пикселах)	Качество изображения	Примерный размер файла изображения	Объём для записи фотоснимков во встроенную память (прим. 52,2 МБ ^{*1})	Объём для записи фотоснимков на карту памяти (16 Гб ^{*2})
16M (4608×3456)	Максимальное	10,71 Мб	3	1072
	Стандартный	5,57 Мб	5	1654
3:2 (4608×3072)	Максимальное	9,43 Мб	4	1214
	Стандартный	4,92 Мб	6	1873
16:9 (4608×2592)	Максимальное	7,83 Мб	5	1466
	Стандартный	4,1 Мб	7	2221
10M (3648×2736)	Максимальное	6,4 Мб	6	1787
	Стандартный	3,38 Мб	9	2728
5M (2560×1920)	Максимальное	2,99 Мб	10	2990
	Стандартный	1,72 Мб	14	4283
3M (2048×1536)	Максимальное	2,0 Мб	15	4669
	Стандартный	1,25 Мб	22	6533
VGA (640×480)	Максимальное	430 Кб	67	19683
	Стандартный	290 Кб	91	26809

Видео

Качество изображения (пиксели) / (Аудио)	Максимальный размер аудио файла	Примерная скорость передачи данных (частота кадров)	Объём для записи видео во встроенную память (прим. 52,2 МБ ^{*1})	Объём для записи видео на карту памяти (16 Гб ^{*2})	Размер файла одно минутного видео
FHD (1920×1080) (Стерео)	Максимальный размер видео: 29 мин	14,2 Мбит/сек (30 к/сек)	27 сек	35 мин 59 сек	106,5 Мб
HD (1280×720) (Стерео) *4		10,9 Мбит/сек (15 к/сек)	35 сек	46 мин 54 сек	81,8 Мб
STD (640×480) (Стерео)		3,9 Мбит/сек (30 к/сек)	1 мин 41 сек	2 ч 12 мин 54 сек	29,3 Мб
HS480 (224×160) (без звука)		40,0 Мбит/сек (480 к/сек)	9 сек	13 мин 2 сек	300,0 Мб
HS240 (512×384) (без звука)		40,0 Мбит/сек (240 к/сек)	9 сек	12 мин 58 сек	300,0 Мб
HS120 (640×480) (без звука)		40,0 Мбит/сек (120 к/сек)	9 сек	12 мин 55 сек	300,0 Мб
HS30-240 (512×384) (Звук записывается только при 30 к/с)		5,4 Мбит/сек (30 к/сек) 40,4 Мбит/сек (240 к/сек)	1 мин 13 сек ^{*3}	1 ч 36 мин 54 сек ^{*3}	40,5 Мб ^{*3}
HS30-120 (640×480) (Звук записывается только при 30 к/с)		10,4 Мбит/сек (30 к/сек) 40,4 Мбит/сек (120 к/сек)	38 сек ^{*3}	49 мин 57 сек ^{*3}	78,0 Мб ^{*3}

Качество изображения (пиксели) / (Аудио)	Максимальный размер аудио файла	Примерная скорость передачи данных (частота кадров)	Объём для записи видео во встроенную память (прим. 52,2 МБ ^{*1})	Карта памяти (Максимальное время единичной записи)
YouTube (HS480) (224×160) (без звука)	Максимальный размер видео: 2048 Мб (или 15 мин)	40,0 Мб/сек (480 к/сек)	9 сек	56 сек
YouTube (HS240) (512×384) (без звука)		40,0 Мб/сек (240 к/сек)	9 сек	1 мин 52 сек
YouTube (HS120) (640×480) (без звука)		40,0 Мб/сек (120 к/сек)	9 сек	3 мин 45 сек
YouTube (HS30-240) (512×384) (Звук записывается только при 30 к/с)		5,4 Мб/сек (30 к/сек) 40,4 Мб/сек (240 к/сек)	1 мин 13 сек ^{*3}	15 мин ^{*3}
YouTube (HS30-120) (640×480) (Звук записывается только при 30 к/с)		10,4 Мб/сек (30 к/сек) 40,4 Мб/сек (120 к/сек)	38 сек ^{*3}	15 мин ^{*3}
YouTube (FHD) (1920×1080) (Стерео)		14,2 Мб/сек (30 к/сек)	27 сек	15 мин
YouTube (STD) (640×480) (Стерео)		3,9 Мб/сек (30 к/сек)	1 мин 41 сек	15 мин

*1 Ёмкость встроенной памяти после форматирования

*2 На основании карты памяти SDHC в 16 Гб (SanDisk Corporation). Количество изображений, которые можно сохранить, зависит от типа используемой карты памяти.

*3 Время записи при записи всего видео на скорости 30 к/с. Время записи сокращается при переключении частоты кадров со 120 к/с на 240 к/с.

*4 При съёмке с помощью функции «HDR Худож.» вместо «FHD» появляется «HD» (стр. 74).

- Значения функции записи фотоснимков и видео приблизительны и предназначены только для справки. Реальные значения зависят от содержимого изображений.
- Значения размеров файлов и скорости передачи данных приблизительны и предназначены только для справки. Реальные значения зависят от типа снимаемого изображения.
- При использовании карты памяти отличной от указанной вместимости подсчитайте количество изображений в виде процента от 16 Гб.
- Время, необходимое на воспроизведение высокоскоростного видео, отличается от времени выполнения его записи. Например, при записи 10-сек высокоскоростного видео на скорости 240 к/с на его воспроизведение потребуется 80 сек.

Технические характеристики

Формат файла	Снимки: JPEG (Exif версия 2.3; DCF 2.0 стандарт; DPOF-совместимый) Видео: формат MOV, стандарт H.264/AVC, IMA-ADPCM (стерео)
Записывающий носитель	Встроенная память (объем хранения изображений: 52,2 МБ*) SD/SDHC/SDXC * Емкость встроенной памяти после форматирования
Размер записываемых изображений	Снимки: 16М (4608×3456), 3:2 (4608×3072), 16:9 (4608×2592), 10М (3648×2736), 5М (2560×1920), 3М (2048×1536), VGA (640×480) Видео: FHD (1920×1080 30 к/с), HD (1280×720 15 к/с) (Только для видеосъемки с HDR худож.), STD (640×480 30 к/с), HS480 (224×160 480 к/с), HS240 (512×384 240 к/с), HS120 (640×480 120 к/с), HS30-240 (512×384 30-240 к/с переключаемая), HS30-120 (640×480 30-120 к/с переключаемая)
Удаление изображения	1 файл; выбранные файлы; все файлы 1 группа CC; 1 снимок в группе CC; выбранные снимки в группе CC (с функцией защиты памяти)
Эффективные пиксели	16,10 мегапикселей
Элемент визуализации	Размер: 1/2,3-дюймовый квадр. пикс. высокоскоростной КМОП Всего пикселей: 16,79 мегапикселей
Объектив/фокусное расстояние (Фотосъемка)	F3.0 (W) – 5.9 (T) f = 5,0 – 35,0 мм (эквивалент 28 – 196 мм в 35 мм формате) 8 линз в 7 группах, включая асферические линзы.
Увеличение	7-кратный оптический зум, 10,5-кратный вместе с Единым зумом CP, 14-кратный вместе с Мульти зумом CP 4-кратный цифровой зум До 111,6-кратного при совместном использовании зума HD и цифрового зума (формат VGA)
Фокусировка	Автофокус с определением контраста • Режимы фокусировки: Автофокус, макросъемка, бесконечность и ручной фокус • Автофокус: умный, точечный, матричный, следящий; подсветка фокуса
Приблизительный диапазон фокусировки (фотосъемка) (от поверхности объектива)	Автофокус: 2 см – ∞ (Широкоуг.) Макросъемка: 2 см – 50 см (Широкоуг.) Бесконечность: ∞ (Широкоуг.) Ручной фокус: 2 см – ∞ (Широкоуг.) * Диапазон меняется в зависимости от оптического зума.

Экспомер	Матричный, центрально-взвешенный и точечный по элементу визуализации
Контроль экспозиции	Автоэкспозиция
Компенсация экспозиции	-2.0 EV – +2.0 EV (в 1/3 EV шагов)
Затвор	Электронный КМОП-затвор, механический затвор
Выдержка	Фотосъемка (Авто): 1 – 1/2000 сек Фото (Премиум авто): 4 – 1/2000 сек * Может отличаться в зависимости от настроек камеры.
Диафрагма	F3,0 (W) – F8,8 (W) (ND фильтр) * Использование оптического зума изменяет значение диафрагмы.
Баланс белого	Авто, Дневной свет, Облачность, Тень, Флуоресц. бел., Флуоресц.днев., Лампы накали., Ручная корр.
Чувствительность (Стандартная выходная чувствительность)	Снимки: Авто, ISO 80, ISO 100, ISO 200, ISO 400, ISO 800, ISO 1600, ISO 3200 эквивалент Видео: Авто
Автоспуск	Примерное время срабатывания: 10 сек, 2 сек, Тройной автоспуск
Режимы вспышки	Авто, Выкл., Вкл., Защита от «красных глаз»
Диапазон срабатывания вспышки (Чувствительность ISO: Авто)	0,4 м – 5,2 м (Широкоуг.) 0,6 м – 2,6 м (Телефото) * Диапазон меняется в зависимости от оптического зума.
Регулировка интенсивности вспышки	-2, -1, 0, +1, +2
Время зарядки вспышки	Примерно 5 сек
Запись	Фото (Авто/Премиум Авто), Высокоскоростная серийная съемка, Предзапись (серийная съемка), BEST SHOT, Распознавание лица, Супер-разрешение, Макро, Автоспуск, Видеозапись (FHD-видео, STD-видео, Высокоскоростное видео, видео HDR худож., Предзапись (Видео), Видео для YouTube) (стерео аудиозапись (аудиозапись для высокоскоростного видео, поддерживаемая при 30 к/с при съемке в режимах HS30-120 или HS30-240)), фотоснимок в видео (один снимок, CC), Без шума ветра
Дисплей монитора	3,0-дюймовый TFT цветной ЖКД (Super Clear LCD) 460 800 (960×480) точек
Видеоискатель	Дисплей монитора
Функции хронометража	Дата и время: записываются вместе с данными снимка Автокалендарь: до 2049 г.
Мировое время	162 города в 32 часовых поясах Название города, дата, время, летнее время

Внешний вывод	USB-порт (Высокоскоростной USB-совместимый, перезаряжаемый), терминал AV-выхода (NTSC/PAL) HDMI-выход (мини)
Микрофоны	Стерео
Динамик	Монофонический
Требования к питанию	Перезаряжаемый литий-ионный аккумулятор (NP-110) ×1

Примерный срок службы аккумулятора

Все указанные ниже значения обозначают приблизительное время отключения камеры при нормальной температуре (23°C). Эти значения не гарантируются. Низкая температура сокращает срок службы аккумулятора.

Количество снимков (CIPA) (время работы)*1	325 фото
Непрерывное воспроизведение (фотосъёмка)*2	3 ч 50 мин
Примерное время непрерывной видеозаписи (Высокоскоростное видео (HS 240))*3	1 ч 40 мин
Примерное время непрерывной видеозаписи (FHD видео)*3	1 ч 30 мин

- Батарея: NP-110 (номинальная мощность: 1200 мА/ч)
- Записывающий носитель: 16 Гб карты памяти SDHC (SanDisk Corporation)
- Замеряемые показатели

*1 Примерное количество снимков (CIPA) (время работы)
В соответствии со стандартами CIPA (Camera and Imaging Products Association) Нормальная температура (23°C), монитор включён, работа зума полным широкоуг. и телефото каждые 30 сек, в течение которых снимается два снимка со вспышкой; питание отключено и включается после съёмки 10 фото.

*2 Примерное время воспроизведения
Стандартная температура (23°C), прокрутка одного изображения примерно каждые 10 сек

*3 Приблизительное время использования карты памяти SDHC 16 Гб при повторяющемся цикле записи в 10 мин с последующим удалением записанного файла.

- Вышеприведённые значения указаны для новой полностью заряженной батареи. Постоянные зарядки сокращают срок службы батареи.
- Частота использования вспышки, зума, высокоскоростной серийной съёмки и автофокуса, а также время работы камеры сильно влияют на значения времени записи и количества снимков.

Потребляемая мощность	3,7 В постоянного тока, приблизительно 4,3 Вт
Размеры	101,9 (Ш) × 58,7 (В) × 27,4 (Г) мм (толщиной 22,6 мм за исключением выступающих частей)
Вес	176 г (с батареями и картой памяти) 149 г (без батареи и карты памяти)

■ Перезаряжаемая литий-ионная батарея (NP-110)

Номинальное напряжение	3,7 В
Номинальная ёмкость	1200 мА/ч
Требования к рабочей температуре	0 – 40°C
Размеры	37,5 (Ш) × 44,9 (В) × 7,0 (Г) мм (за исключением выступающих частей)
Вес	Примерно 25 г

■ Адаптер USB-AC (AD-C53U)

Входная мощность	100 – 240 В переменного тока, 50/60 Гц, 100 мА
Выходная мощность	5,0 В постоянного тока., 650 мА
Требования к рабочей температуре	5 – 35°C
Размеры	53 (Ш) × 21 (В) × 45 (Г) мм (без выступающих частей)
Вес	Примерно 37 г

CASIO®

CASIO COMPUTER CO.,LTD.
6-2, Hon-machi 1-chome
Shibuya-ku, Tokyo 151-8543, Japan