

**Canon**

# SELPHY CP900

COMPACT PHOTO PRINTER

**Printer User Guide**

**ENGLISH**

**Brugervejledning til printeren**

**DANSK**

**Benutzerhandbuch des Druckers**

**DEUTSCH**

**Guía del usuario de la impresora**

**ESPAÑOL**

**Guide d'utilisation de l'imprimante**

**FRANÇAIS**

**Guida dell'utente della stampante**

**ITALIANO**

**Gebruikershandleiding van de printer**

**NEDERLANDS**

**Tulostimen käyttöopas**

**SUOMI**

**Handbok för skrivaren**

**SVENSKA**



**Canon**

# SELPHY CP900

COMPACT PHOTO PRINTER

## Printer User Guide

ENGLISH

- Make sure you read this guide including the "Safety Precautions" section before using the printer.
- Read this guide carefully for the correct use of the printer.
- Keep this guide handy for future reference.

# Package Contents

Check if the following items are included in your printer package, using the  check boxes. If anything is missing, contact the retailer where you purchased the printer.

SELPHY Printer Unit



Compact Power Adapter  
CA-CP200 B

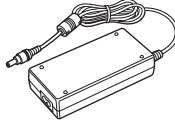

Power Cord

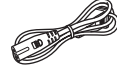

Paper Cassette  
(Postcard Size)  
PCP-CP400

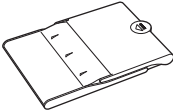

SELPHY CP900  
Solution Disk

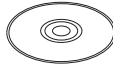

Printer User Guide  
(This Guide)



Warranty System Booklet



# Ink and Paper (Sold Separately)

Before using the printer, be sure to purchase a Color Ink Cassette/Paper Set separately.

Color Ink Cassette/Paper Set			Necessary Paper Cassette
Product Name	Paper Size	Number of Possible Prints	
Color Ink Cassette/Paper Set KP-36IP (Postcard)	Postcard Size	36	Paper Cassette PCP-CP400 (Included with SELPHY)
Color Ink Cassette/Paper Set KP-72IN (Photo Paper)		72	
Color Ink Cassette/Paper Set KP-108IN (Photo Paper)		108	
Color Ink Cassette/Paper Set KC-36IP	Card Size	36	Paper Cassette PCC-CP400*
Color Ink Cassette/Label Set KC-18IF (Full Page Sticker)		18	
Color Ink Cassette/Label Set KC-18IL (8 Stickers Per Page)		18	
Color Ink Cassette/Square Label Set KC-18IS (square stickers)		18	

\* Purchase separately with Color Ink Cassette/Paper Set.  
Some accessories may not be available in some regions.

## Read This First

- The images printed with this product should be intended for personal use. Do not print images that infringe upon copyright laws without the prior permission of the copyright holder.
- This product's warranty is only effective in the country of sale. If there is a problem with the printer while abroad, please return it to the country of sale before proceeding with a warranty claim to a Canon Customer Support Help Desk.
- The LCD monitor is produced with extremely high-precision manufacturing techniques. More than 99.99% of the pixels operate to specification. However, some pixels may occasionally misfire or appear as red or black dots. This is not a malfunction. Also, this will not affect the printed image.
- The LCD monitor may be covered with a thin plastic film for protection against scratches during shipment. If so, remove the film before using the printer.

## Conventions Used in this Guide

- This printer will be referred to as "SELPHY" or "printer".
- Icons are used in the text to represent SELPHY's buttons. For details, refer to "Controls" (p. 6).
- Language that displays on the screen appears inside [ ] (square brackets).
- ⓘ: Indicates important notes.
- 📌: Indicates tips and additional information.
- (p. xx): Indicates where you can find more information. xx: Indicates the page number.
- This guide assumes all functions are at their default settings.
- The various types of memory cards that can be used in this printer are collectively referred to as "memory cards".

## Table of Contents

Package Contents _____	2	Printing via Wireless LAN _____	25
Ink and Paper (Sold Separately) _____	2	Before Using Wireless LAN _____	26
Read This First _____	3	Selecting Communication Mode _____	28
Conventions Used in this Guide _____	3	Printing in Ad Hoc Mode _____	29
Safety Precautions _____	4	Printing in Infrastructure Mode _____	31
Setting Up SELPHY _____	5	Printing Images from Your Computer _____	35
Component Guide _____	6	Other Functions of Wireless LAN _____	41
Information Displayed on the Screen _____	7	Connecting with Other Devices	
Getting Started _____	7	Using a Cable _____	43
Setting the Display Language _____	11	Printing From Your Computer _____	44
Memory Cards You Can Use _____	12	Printing From Your Digital Camera _____	46
Images That Can Be Printed _____	12	Appendix _____	47
Selecting and Printing Images _____	13	Printing When a Power Outlet is not	
Printing All Images _____	16	Available _____	48
Storing the Printed Photos _____	17	Troubleshooting _____	49
Cleaning Up After Printing _____	17	Specifications _____	52
Cropping and Printing Images _____	18	Handling SELPHY _____	54
Printing ID Photos _____	19		
Printing a Variety of Images _____	20		

# Safety Precautions

- Before using the product, please ensure that you read the safety precautions described below. Always ensure that the product is used correctly.
- The safety precautions noted on the following pages are intended to prevent injuries to yourself and other persons, or damage to the equipment.
- Be sure to also check the guides included with any separately sold accessories you use.



## Warning

Denotes the possibility of serious injury or death.

- **Store this equipment out of the reach of children and infants.**

Mistakenly putting the power cord around a child's neck could result in asphyxiation.

- **Use only recommended power sources.**
- **Do not attempt to disassemble, alter or apply heat to the product.**
- **Avoid dropping or subjecting the product to severe impacts.**
- **To avoid the risk of injury, do not touch the interior of the printer if it has been dropped or otherwise damaged.**
- **Stop using the product immediately if it emits smoke, a strange smell, or otherwise behaves abnormally.**
- **Do not use organic solvents such as alcohol, benzene, or thinner to clean the equipment.**
- **Do not let the product come into contact with water (e.g. sea water) or other liquids.**
- **Do not allow liquids or foreign objects to enter the printer.**

This could result in electrical shock or fire.

If liquid comes into contact with the product, unplug it from the outlet and consult your retailer or a Canon Customer Support Help Desk.

- **Do not touch this printer or the power plug during thunderstorms.**

This could result in electrical shock or fire. Immediately stop using the equipment and distance yourself from it.

- **Unplug the power cord periodically and wipe away any dust and dirt that has collected on the plug, the exterior of the power outlet, and the surrounding area with a dry cloth.**
- **Do not handle the power cord with wet hands.**
- **Do not use the equipment in a manner that exceeds the rated capacity of the electrical outlet or wiring accessories. Do not use if the power cord or plug are damaged, or not fully plugged into the outlet.**
- **Do not allow dirt or metal objects (such as pins or keys) to contact the terminals or plug.**
- **Do not cut, damage, alter or place heavy items on the power cord.**

This could result in electrical shock or fire.

- **Do not play the supplied CD-ROM(s) in any CD player that does not support data CD-ROMs.**

Playing the CD-ROM(s) in an audio CD player (music player) could damage the speakers. It is also possible to suffer hearing loss from listening with headphones to the loud sounds of a CD-ROM played on a music CD player.



## Caution

Denotes the possibility of injury.

- **Do not stick any part of your hand into the printer interior.**
- **Be sure to place SELPHY safely so as to avoid tripping over the power cord.**

This could lead to injury or damage the printer.

- **Avoid using, placing or storing the printer in the following places.**
  - Places subject to strong sunlight.
  - Places subject to temperatures above 40 °C (104 °F).
  - Humid or dusty areas.
  - Places subject to strong vibrations.

This may heat up and damage the printer or adapter and could result in electrical shock, burn, injury, or a fire. High temperature may cause deformation of the adapter or printer casing.

## Caution

Denotes the possibility of damage to the equipment.

- **Unplug the product from the power outlet when you are not using it.**
- **Do not place anything, such as cloth, on top of the printer while in use.**

Leaving the unit plugged in for a long period of time may cause it to overheat and become distorted, resulting in fire.

- **Never reuse paper for printing, even if an image is only printed on part of the paper, and there is leftover blank space as shown.**

Reusing paper to print can cause the ink sheet to become stuck to the paper or cause paper jams and damage the printer.

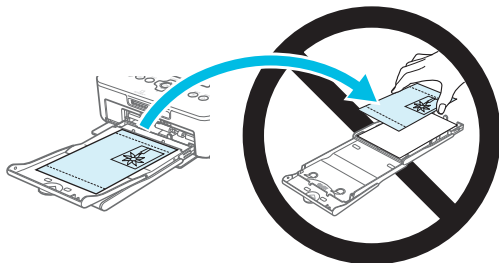

- **Do not disconnect the power plug while printing.**

If you have accidentally turned off the power, turn it on again and wait for the paper to be ejected. Consult your retailer or a Canon Customer Support Help Desk in the event of a paper jam. Do not remove jammed paper by force. The printer could be damaged.

- **Do not use the printer near a device that creates a magnetic field such as a motor, or in a dusty place.**

This may damage the printer or cause the printer to malfunction.

## Setting Up SELPHY

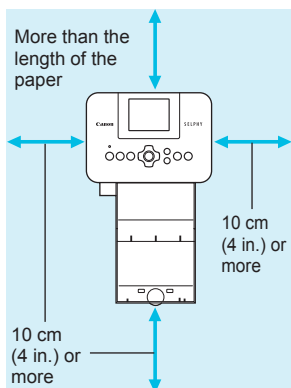

- Place SELPHY on a stable and even surface, such as a table. Never place it on an unstable or tilted surface.
- Keep SELPHY at least 1 m (3 ft.) from devices emitting electromagnetic waves or strong magnetic fields.
- Make sure there is at least 10 cm (4 in.) of free space around SELPHY.
- Since paper will pass in and out of SELPHY during printing, make sure the space behind the printer is greater than the length of the paper.



- Do not use SELPHY near a device that creates a magnetic field such as a motor, or in a dusty place. This may damage the printer or cause the printer to malfunction.
- Do not place near a television or radio. This may cause the printer to malfunction.

# Component Guide

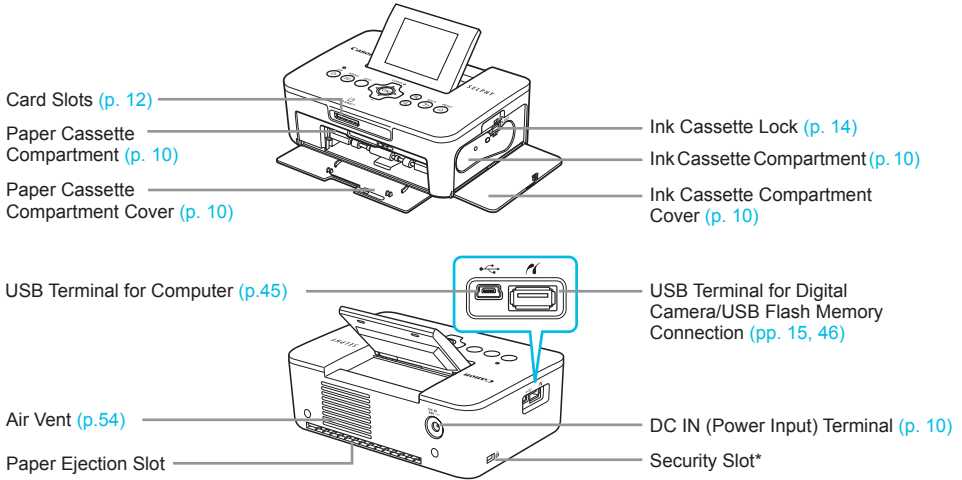

\* Security cables, such as a Kensington lock, can be attached to this slot.

## Controls

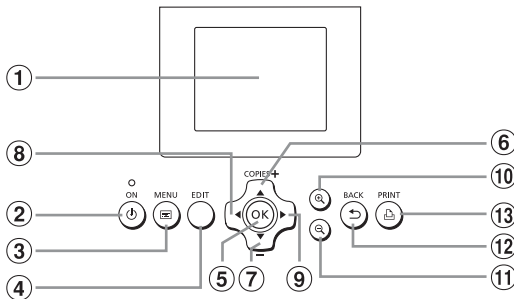

Icons Used in This Guide	Name	Function
①	Screen (LCD Monitor)	Displays images, setting screens, or error messages (p. 51)
②	ON Button	Turns SELPHY on or off (p. 11).
③	MENU Button	Displays the menu screen (p. 11).
④	EDIT Button	Displays the edit menu and rotates the cropping frame.
⑤	OK Button	Sets the selected item.
⑥	Up/+ COPIES Button	Specifies number of copies, selects items to set.
⑦	Down/- COPIES Button	
⑧	Left Button	Switches images, changes settings.
⑨	Right Button	
⑩	Enlarge Button	Switches the display, enlarges the cropping frame.
⑪	Reduce Button	Switches the display, reduces the cropping frame.
⑫	BACK Button	Restores the previous screen (p. 20), cancels printing (p. 14).
⑬	PRINT Button	Starts printing (p. 14).

# Information Displayed on the Screen

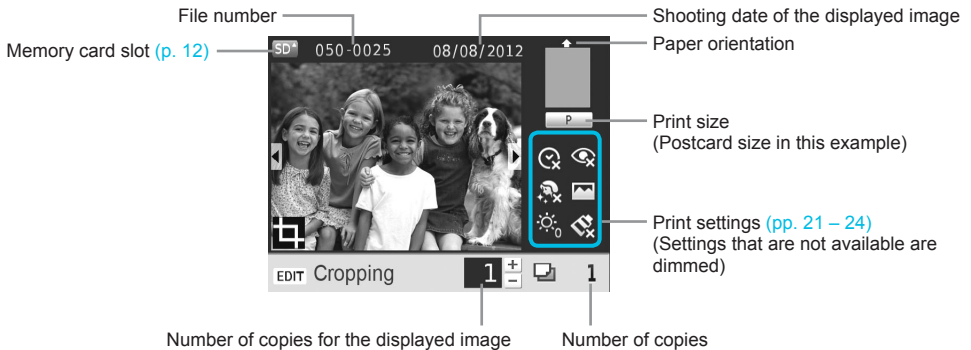

## Switching the screen display

You can display the image full-screen by pressing the button. A frame to indicate the print range is also displayed.

You can display 4 images on the screen by pressing the button.

# Getting Started

Preparations for printing images. A Postcard size Color Ink Cassette/Paper Set (sold separately) (p. 2) will be used as an example; however, preparation is the same for other sizes.

Take care not to get any dust on the paper since it may cause lines on the printed photos or damage the printer (p. 5).

## Preparing the Ink Cassette

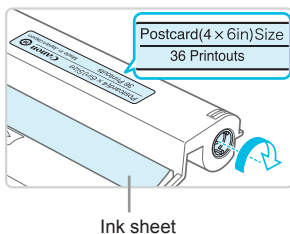

### Check the ink cassette and ink sheet.

- Hold the ink cassette without touching the ink sheet and check if the size of the paper you are going to print matches the paper size shown on the ink cassette (Postcard (4x6in) Size), Card Size, etc.).
- Check that the ink sheet is taut with no slack. If the ink sheet is slack, turn the sprocket as shown in the illustration to tighten it, otherwise the ink sheet may be torn when it is inserted into SELPHY.



- Take care not to touch the ink sheet, not to handle the ink cassette with wet hands, and not to get any dust or dirt in the ink sheet. Dirt and water drops may cause lines on photos, poor print quality, a tear in the ink sheet, or cause the printer to malfunction (p. 5).
- When tightening, turn the sprocket gently without force. Forcing it may cause a tear in the ink sheet or the ink sheet will run out before completing a photo print, resulting in leftover paper.
- Do not reuse a spent ink cassette since this may damage the printer or cause malfunction.

## Preparing the Paper Cassette

1

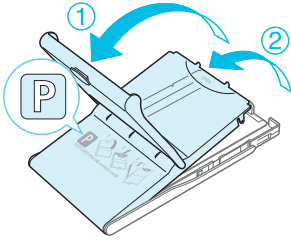

### Check the paper size.

- Check that the prepared ink cassette and the size shown on the paper cassette (POSTCARD (4x6in), CARD SIZE, etc.) match.

2

### Open the lid.

- There are two layers of lids. Open the outer lid ① first, then open the inner lid ②.

3

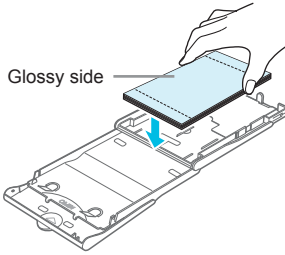

### Set the paper.

- Set the paper into the paper cassette that you prepared.
- You can place up to 18 sheets in the paper cassette. Inserting 19 or more sheets may damage the printer or cause malfunction.
- Hold the paper as shown in the illustration and load with the glossy side up. (Do not touch the print side (glossy side) of the paper with your fingers. This may prevent you from making clean prints.)
- If a protective sheet is included with the paper, remove it and set only the paper into the cassette.
- When making Postcard size prints that have an area for pasting a stamp, insert the cards so that the stamp area is faced as shown in the illustration.

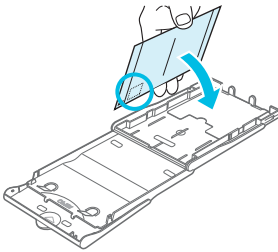

4

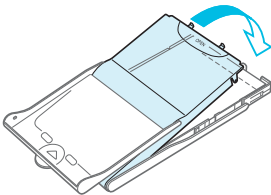

### Close the lid.

- Close the inner lid until it clicks into place. Leave the outer lid open during printing.



- Use only dedicated paper included in the genuine Canon brand Color Ink Cassette/Paper Sets for use in SELPHY CP series printers. Regular printing paper, regular postcards, or dedicated paper for SELPHY ES series printers cannot be used.
- Never do the following. This may damage the printer or cause the printer to malfunction.
  - reverse the paper (the glossy side is the print side)
  - bend or separate the paper at the perforations before printing
  - use label sheets that have begun to peel or label sheets with portions peeled
  - write on a sheet before printing
  - reuse paper for printing on the blank part (p. 5).
- Do not touch the springs on the paper cassette. If the springs are bent or deformed, paper will not feed correctly into SELPHY.
- One spring is attached at the center of the top surface on card sized paper cassettes.
- Take care not to touch or rub the print (the glossy side) of the paper, not to handle the paper with wet hands, and not to get any dust or dirt on the paper. Dirt and water drops may cause lines on photos, poor print quality, or damage the printer (p. 5).

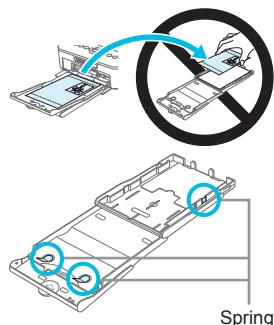

## Attaching the Dust Protection Cover

By attaching the dust protection cover DPC-CP100, you can prevent dust or dirt from accumulating on the paper. The dust protection cover may not be included in some regions. Purchase separately if required.

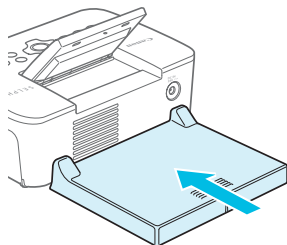

- Insert the dust protection cover as shown in the illustration.



- In a place with a lot of dust or dirt, or outdoors, the dust protection cover may not be able to prevent dust or dirt from accumulating on the paper, so take care to select a clean environment when using SELPHY.



- Store the dust protection cover in a bag to prevent dust when not using.

## Inserting the Ink and Paper Cassettes

1

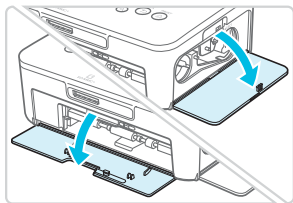

### Open the covers.

- Open the covers for the ink cassette and paper cassette compartments.

2

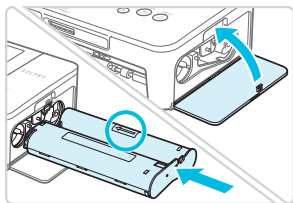

### Insert the ink cassette.

- Insert the ink cassette into the printer in the direction indicated by the arrow on the cassette until it clicks and locks into place.
- Close the ink cassette compartment cover.

3

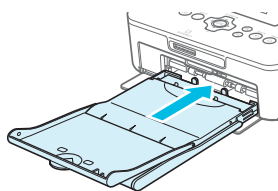

### Insert the paper cassette.

- Make sure the outer lid is open (p. 8) and insert the paper cassette all the way into the compartment.

## Connecting the Power

1

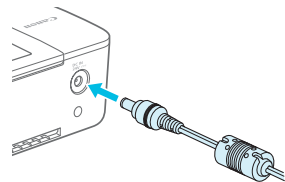

### Plug the adapter cord into SELPHY.

- Fully insert the adapter plug into SELPHY.

2

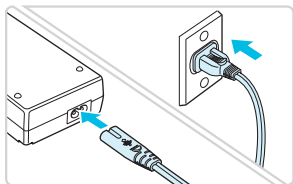

### Connect the power cord.

- Connect the power cord to the compact power adapter, then plug the other end into a power outlet.



# Setting the Display Language

You can change the language displayed in the LCD monitor menus and messages. The default setting is English.

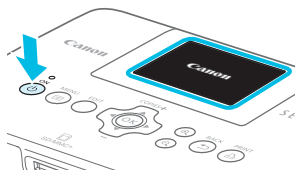
1



## Turn on SELPHY.

- Press and hold the  button until the screen shown on the left is displayed.
- To turn the power off, press and hold the  button and release when the screen display changes.

2

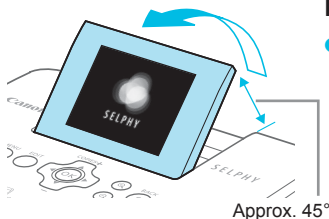



## Raise the screen (LCD monitor).

- Do not raise the LCD monitor more than 45° as this may result in damage or malfunction.

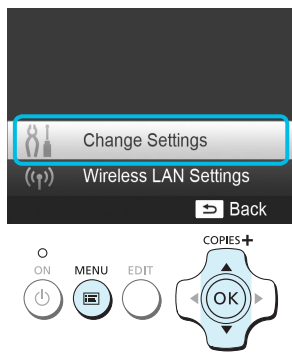
3





## Display the settings screen.

- Press the  button.
- Press the   buttons to select [Change Settings], and then press the **OK** button.

4





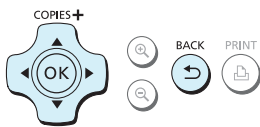

## Display the language settings screen.

- Press the   buttons to select [ Language], and then press the **OK** button.



5



## Select a language.

- Press the    buttons to select a language, and then press the **OK** button.
- You can go back to Step 2 if you press the  button twice.

## Memory Cards You Can Use

Memory Cards That Can be Used Without an Adapter	Memory Cards That Require an Adapter (commercially available)
<ul style="list-style-type: none"><li>● SD Memory Card</li><li>● SDHC Memory Card</li><li>● SDXC Memory Card </li><li>● MultiMediaCard</li><li>● MMCplus Card</li><li>● HC MMCplus Card</li></ul>	<ul style="list-style-type: none"><li>● miniSD Memory Card</li><li>● miniSDHC Memory Card </li><li>● microSD Memory Card</li><li>● microSDHC Memory Card</li><li>● microSDXC Memory Card</li><li>● RS-MMC Card *</li><li>● MMCmobile Card</li><li>● MMCmicro Card</li></ul>

\* "RS-MMC" is an abbreviation of "Reduced-Size Multi Media Card".



- For memory cards that require an adapter, be sure to first insert the memory card into the adapter before inserting into the appropriate card slot. If you insert the memory card into a card slot without using an adapter, you may not be able to remove the memory card from the printer.
- Use a memory card formatted in the device used for taking the images. A memory card formatted on a computer may not be recognized.



- Refer to the user guide included with your memory card and adapter for handling instructions.

### About USB Flash Memory

You can print images on a commercially available USB flash memory by connecting it to SELPHY (p. 15).

## Images That Can Be Printed

JPEG images conforming to the Exif standard can be printed with SELPHY.



- Irregularly sized images, or images that have been edited on a computer may not display or print properly.



# Selecting and Printing Images

You can select an image and specify the number of copies for printing. In this section, an SD memory card will be used as an example, but you can print from other memory cards using the same steps.

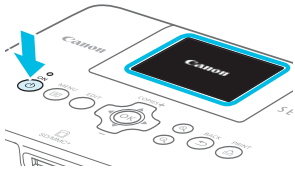
1



## Turn on SELPHY.

- Press and hold the  button until the screen shown on the left is displayed.
- To turn the power off, press and hold the  button and release when the screen display changes.

2

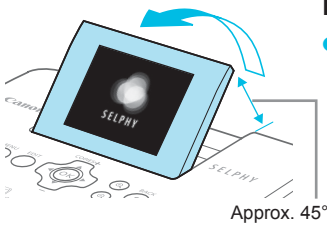

## Raise the screen (LCD monitor).

- Do not raise the LCD monitor more than 45° as this may result in damage or malfunction.

3

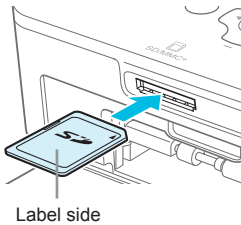



## Insert the memory card into the slot.

- Insert the card faced as shown in the illustration until it clicks.
- To remove the card, push it in until it clicks and release your finger slowly.
- ▶ The screen in Step 4 below (image display screen) (p. 7) will be displayed.

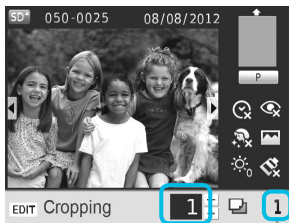
4



## Select an image.

- Press the   buttons to select an image to print.
- Every 5th image will be displayed if you press and hold the  buttons.





5

Number of copies for the displayed image

Number of copies



## Select the number of copies.

- Press the   buttons to select the number of copies.
- If you press and hold the   buttons, the number increases or decreases by 5 copies.
- To print another image at the same time, repeat Steps 4 and 5.

6



## Print.

- Press the button to start printing.
- During printing, the paper will pass in and out from the back of SELPHY several times. Do not touch the paper until printing has finished and the printed sheets collect on the print output tray (on the outer lid of the paper cassette).
- Do not let 19 or more printed sheets collect on the print output tray.
- During printing, always press the button to cancel printing.

7

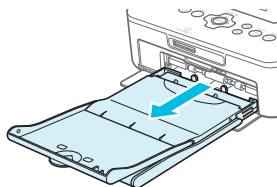

## Insert the paper.

- If the paper out message is displayed on the screen, pull the paper cassette out from SELPHY without turning off the power.
- Refill the paper cassette with new paper (p. 8) and reinsert the cassette into SELPHY (p. 10).

8

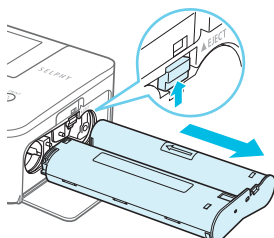

## Change the ink cassette.

- If the ink out message is displayed on the screen, open the ink cover without turning off the power.
- The ink cassette will come out if you move the lock in the direction shown in the illustration. Insert a new ink cassette (pp. 7, 10).



- Never pull out the paper cassette, open the ink cassette compartment cover, or remove the memory card while you can hear the printer's operation sounds immediately after turning on the printer, or during printing. This may damage the printer.
- Press the button to cancel printing. You cannot cancel printing by pressing the ON button and the printer could be damaged if you unplug it to disconnect power.



- It may take some time before images are displayed on the screen in Step 4 if the memory card contains a large number of images.
- If the [DPOF images remain] screen is displayed, refer to "Printing Images Using Digital Camera Specified Settings (DPOF Print)" (p. 46).
- You can specify up to 99 images in Step 4 and up to 99 copies per image in Step 5. However, the total number of copies cannot exceed 999.
- The printer does not stop printing until it finishes the page being printed even if you press the button to cancel printing.

## Avoiding Incomplete Photos

Note the following to avoid wasted remaining paper due to the ink sheet running out before completing a photo print.

- Do not turn the sprocket too much when tightening the ink sheet (p. 7).
- Always press the button when you want to cancel printing and never turn off the power before pressing the button (Step 6).
- If the paper out message is displayed on the screen, refill the paper without turning off the power and without removing the ink cassette (Step 7), or press the button to cancel printing (Step 6).

Depending on print conditions, you may not be able to avoid incomplete photo prints due to the ink sheet running out in some cases even if you follow the above instructions.

## Printing From USB Flash Memory

Just like images on memory cards, images on commercially available USB flash memory can also be printed.

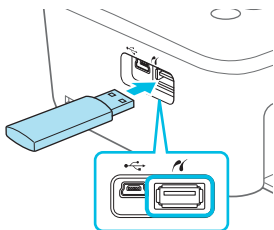

### Insert a USB flash memory.

- Insert a USB flash memory as shown.
- All further steps are the same as those used for printing images from memory cards (pp. 13 – 14).



- Depending on the brand of USB flash memory used, it may be difficult to insert or remove, and it may not operate properly.
- Refer to the user guide included with your USB flash memory for operating instructions.

## Printing 1 Copy of the Selected Image

You can print 1 copy of the selected image with simple operation.



### Select and print an image.

- Select the image as described in Steps 1 to 4 on p. 13.
- Press the  button to print 1 copy of the selected image.



- If you have specified the image and the number of copies in Steps 4 to 5 on p. 13, SELPHY will print as specified even if you carry out the above operations. Therefore, make sure that the number of copies is "0" in Step 4 on p. 13 before trying this operation.

## Printing on Square Stickers

- You can print square images on stickers using Color Ink Cassette/Square Label Set KC-18IS (p. 2).
- Set [Borders] to  Bordered] (p. 21).



- If the image is not square, the image may not fit into the sticker or may leave margins.

# Printing All Images

You can print all images on a memory card at once.

1

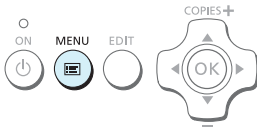



## Display the menu.

- Press the  button.

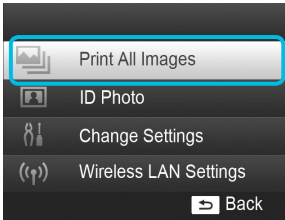
2



## Display the settings screen.



- Press the   buttons to select [Print All Images], then press the **OK** button.

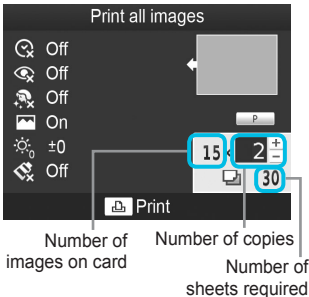

3



## Select the number of copies.



- Press the   buttons to set the number of copies.



4



## Print the images.

- Press the  button to start printing.
- To cancel printing, press the  button.



- If there are 1000 or more images on the card, only 999 copies will be printed in order of the most recent by shooting date.
- You can specify up to 99 copies in Step 3. However, the total number of copies cannot exceed 999. (For example, you can specify up to 9 copies when you have 100 images in the card.)

## Storing the Printed Photos

- When both edges of a print have perforations, you can remove the edges by bending them.
- Use an oil-based pen to write on prints.
- To prevent discoloration, do not store prints in places subject to temperatures of over 40 °C (104 °F), humid or dusty places, or in direct sunlight.
- Avoid the following actions as they may result in color change, color fading or color bleeding: Sticking any type of adhesive tape on a print surface, allowing print surfaces to come into contact with vinyl or plastic, applying alcohol or other volatile solvents to a print surface, or leaving the print surface tightly pressed against other surfaces or objects for prolonged periods.
- If you wish to mount prints in an album, select an album with photo covers made of nylon, polypropylene or cellophane.

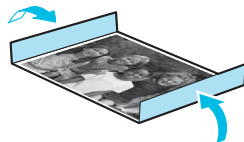

- Color may change over time or depending on storage conditions. Canon assumes no liability for color changes.

## Cleaning Up After Printing

- ① Turn off SELPHY (p. 11), then remove the memory card or USB flash memory.
  - ② Lower the screen (LCD monitor) flat for storage.
  - ③ Unplug the power cord from the power outlet and disconnect the adapter plug from SELPHY.
    - If the compact power adapter is hot, wait until it has cooled down before you store it.
  - ④ Remove the paper cassette and close the paper cassette compartment cover. Keep the remaining paper inside the cassette and store the cassette in a dark, cool, and dry place free from dust.
    - Keep the ink cassette inside SELPHY.
    - Store SELPHY horizontally, in a dark place free from dust. Dust and dirt may cause white lines on photos or damage the printer.
- 
- When you have more than one ink cassette, keep one inside SELPHY, and keep the other inside the original packaging or a bag to protect it from dust, and store it in a dark place.
  - When storing new paper and ink cassettes, leave them in unopened packages, and keep them in a dark place.

# Cropping and Printing Images

You can crop and print part of an image.

1

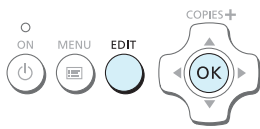

## Display the cropping screen.

- Select an image as described in Step 4 on p. 13, press the EDIT button, and then press the **OK** button.



- ▶ A cropping frame to indicate the range will be displayed.

2

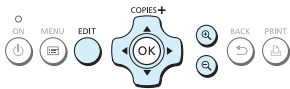

## Determine the range.

- The cropping frame switches between portrait and landscape each time you press the EDIT button.
- You can move the cropping frame by pressing the ▲▼◀▶ buttons.
- You can enlarge the cropping frame by pressing the 🔍 button and shrink it by pressing the 🔍 button.

3



## Make the setting.



- When you press the **OK** button, the cropping range is set and the screen returns to the image display screen with  displayed at the bottom left.
- To crop another image and print at the same time, repeat Steps 1 to 3.

4

## Print the images.

- Print as described in Step 6 on p. 14.
- ▶ The cropping range is cleared when printing is finished.



- If you want to change the cropping range after setting it, press the EDIT button in the image display screen, press the ▲▼ buttons to select [Adjust Cropping], and press the **OK** button to repeat Steps 2 to 3.
- If you want to cancel the cropping range after setting it, press the EDIT button in the image display screen, press the ▲▼ buttons to select [Reset Cropping], press the **OK** button to display the reset cropping screen, and then press the **OK** button again.
- The cropping ranges are all cleared if you turn SELPHY off or remove the memory card before printing them.
- You can set up to 99 images with cropping ranges.
- You cannot crop images when you are printing with [Print All Images] or [DPOF Print], or you have selected  Index] or  Shuffle] in [Page Layout] (p. 22).
- You cannot change the vertical and horizontal ratio of the cropping frame on the screen.
- You can change the number of copies by pressing the ▲▼ buttons in the image display screen in Step 3. The cropping range setting is not cleared by setting the number of copies to 0.

# Printing ID Photos



You can print your image as an ID photo. You can select the size from [Multi-size], [Standard]\*, and [Custom].

Also, you can select up to 2 types of images to be printed on 1 sheet.

\* The Standard size conforms to the ICAO international standards.

1

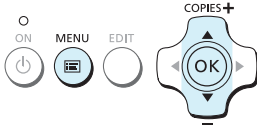

## Set to print ID photos.

- Press the button.
- Press the buttons to select [ID Photo], and then press the **OK** button.

2



## Specify the ID photo size.

- Press the buttons to select the size, and then press the **OK** button.
- If you have selected [Custom], press the buttons to select [Long Side], press the buttons to specify the length, then specify the length for [Short Side], and then press **OK** again. The values which can be specified in [Short Side] change automatically according to the value you have specified in [Long Side].
- If you have selected [Multi-size], the size of the image to be printed is displayed.

3

## Select and print the images.

- Select the image by pressing the buttons, and press the button. is displayed at the bottom right of the screen (up to 2 images).
- Press the **EDIT** button to set the cropping range (p. 18).
- Print as described in Step 6 on p. 14.
- ▶ Settings are cleared when printing is finished.



- The ID photo may not be accepted officially, depending on the institution the ID photo is required for. Please contact the appropriate institution for regulation details.
- You cannot use card size paper.
- [Borders] settings will be ignored. Also, the date is not printed.
- If you have selected 2 types of images in Step 3, these 2 types are printed in equal numbers for the number of columns in the layout. If you have selected 2 types of images and the number of columns is an odd number, nothing will be printed in the center column.

## Crop the image for the passport.

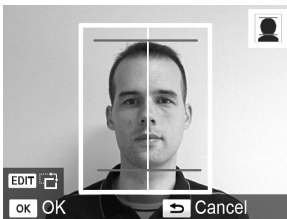

- If you display the cropping range (p. 18) while the [Standard] size is selected for [ID Photo], 2 lines are displayed.
- Adjust so that one line is at the top of the head and the other line is under the chin to print a passport photo conforming to the passport standards.



- Please contact the appropriate institution for regulation details other than regarding position and size of the face.

# Printing a Variety of Images



You can use various printing features, such as imprinting the shooting date or adjusting the color of an image. You do not need to make settings for each image because once the settings are made, they are applied for all images.

## Making Settings

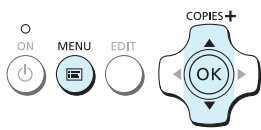
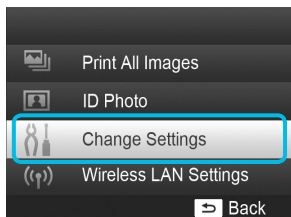
1





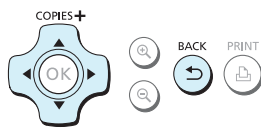
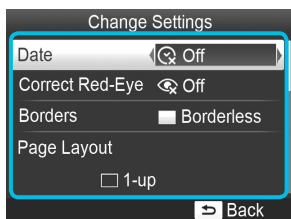

### Display the settings screen.

- Press the  button.
- Press the  buttons to select [Change Settings], and then press the **OK** button.

2



### Select the item and change the settings.

- Press the  buttons to select an item.
- Press the  buttons to change the settings, then press the  button to complete the setting.
- Pressing the  button again will restore the image display screen.
- Refer to [pp. 21 – 24](#) for information about each setting.

3

### Print.

- Select an image for printing ([p. 13](#)) and the number of copies ([p. 13](#)), and then press the  button to print.

## Printing With the Date (Date)

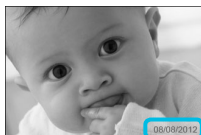

- You can print the shooting date recorded by the digital camera.
- Off (Default setting) / On



- Specify [ Off] for images that already have the date imprinted by the camera to prevent two dates being printed in the image.



- Turning off SELPHY will return the setting to [ Off].
- The date which the digital camera recorded into the image is printed. This date cannot be changed by SELPHY.
- You can change the style of the printed date in [Date Format] (p. 24).
- The date will not be printed if [ Index] or [ Shuffle] is selected in [Page Layout] (p. 22).

## Correcting Red Eyes and Printing (Correct Red-Eye)

- Correct images with red-eye.
- Off (Default setting) / On



- Portions other than the eyes may be mistakenly corrected. Set [Correct Red-Eye] to [ On] only when printing images with red-eye.



- If SELPHY is turned off or the memory card is removed, the setting will return to [ Off].
- Red-eye may not be automatically detected or optimally corrected when faces appear extremely small, large, dark or bright in relation to the overall image, with faces turned to the side or diagonally, or faces with a portion hidden.
- You cannot correct red-eye when you have selected [ 2-up], [ 4-up], [ 8-up], or [ Index] in [Page Layout] (p. 22).
- Red-eye correction is not applied when you have selected [ Sepia] or [ B/W] in [My Colors] (p. 23).
- The level of correction may change depending on the cropping range setting, page layout, and paper size.

## Printing With or Without a Border (Borders)



- You can set images to print with or without a border.
- Borderless (Default setting) / Bordered
- Specify [Bordered] when using Color Ink Cassette/Square Label Set KC-18IS (square stickers) (p. 2).



- Turning off SELPHY will return the setting to [ Borderless].
- Images are printed without borders if you select [ Index] or [ Shuffle] in [Page Layout] (p. 22).
- If you select [ 8-up] in [Page Layout] (p. 22) when printing on card sized paper (p. 2), images will be printed without borders even if [ Bordered] is selected.

## Selecting a Layout and Printing (Page Layout)



- You can set the number of images that you want to print on one sheet. The number of images that you specified (p. 13) will be printed in the selected layout.
- Specify [ 8-up] when using Color Ink Cassette/Label Set KC-18IL (8-label sheet) (p. 2).

<input type="checkbox"/> 1-up (Default setting)	Prints one image using a full sheet	<input type="checkbox"/> 8-up	Prints eight images on one sheet
<input type="checkbox"/> 2-up	Prints two images on one sheet	<input type="checkbox"/> Index	Prints as an index
<input type="checkbox"/> 4-up	Prints four images on one sheet	<input type="checkbox"/> Shuffle	Images are automatically arranged in a variety of sizes and printed on a single sheet



- If SELPHY is turned off, the setting will return to [  1-up].
- You can retain a layout even after SELPHY is turned off. To have SELPHY retain layouts, first make sure SELPHY is turned off, press and hold the [  ], [ ▲ ], and [  ] buttons, and then press and hold the [ ⏻ ] button until "SELPHY" is displayed on the screen. If you want SELPHY to no longer retain layouts, turn off SELPHY and then turn it on in the same way as you did before for retaining layouts.
- You cannot specify the position of the images.
- Depending on the selected layout, the settings made in [Date] (p. 21), [Image Optimize] (p. 23), [Correct Red-Eye] (p. 21), [Borders] (p. 21), [Smooth Skin] (p. 23), or [Brightness] (p. 23) may not be applied.
- If you select [Print All Images] (p. 16) while selecting [  Index], you can print all images on a memory card as an index print.

## Arranging Images of Different Sizes (Shuffle)

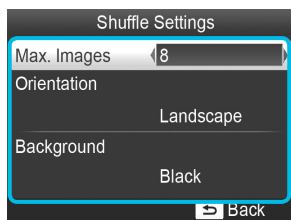

- Shuffle automatically arranges images in a variety of sizes for printing.
- A group of up to 8 images, or a group of up to 20 images can be printed on a single sheet.
- You can print on Postcard size paper (p. 2).
- In "Making Settings" (p. 20), press the [ ▲ ] [ ▼ ] buttons to select [Page Layout] in the screen in Step 2. Press the [ ◀ ] [ ▶ ] buttons to select [  Shuffle], then press the [ OK ] button.
- When the screen shown on the left appears, press the [ ▲ ] [ ▼ ] buttons to select an option.
- Press the [ ◀ ] [ ▶ ] buttons to change the settings, then press the [ ⏻ ] button to complete the setting.
- Press the [ ⏪ ] button twice to restore the image display screen.



- You cannot specify the position of the images.
- It may take some time before printing starts.

## Making Skin Look Smooth in Prints (Smooth Skin)

- Makes skin look smooth and beautiful in prints.
- Off (Default setting) / On



- Correction may be applied to areas other than skin, producing unexpected results.



- This setting is reset to [ Off] when printing finishes, SELPHY is turned off, or the memory card is removed.
- When [ Index] is selected in [Page Layout] (p. 22), [Smooth Skin] will not be applied.

## Getting the Best Results With Auto Correction (Image Optimize)



- SELPHY will automatically correct the image to achieve optimum image quality.
- Off / On (Default setting)



- Some images may not be adjusted correctly.



- Turning off SELPHY will return the setting to [ On].
- When [ Index] is selected in [Page Layout] (p. 22), [Image Optimize] will not be applied.
- The level of correction will change depending on the page layout and paper size.

## Adjusting the Brightness (Brightness)



- You can adjust the brightness of an image within a range of  $\pm 3$ .
- The larger the + value, the brighter the image gets. The larger the - value, the darker the image gets.



- Turning off SELPHY will return the setting to  $\pm 0$ .
- When [ Index] is selected in [Page Layout] (p. 22), [Brightness] will not be applied.

## Changing the Color Tone (My Colors)

- You can adjust the colors in your images, or make your images sepia-toned or black and white.

Off (Default setting)	—	PositiveFilm	Intense, natural colors like those obtained with positive film
Vivid	Emphasizes the contrast and color saturation for a vivid impression	Sepia	Changes the image to sepia tone
Neutral	Tones down the contrast and color saturation for neutral hues	B/W	Black and white



- Turning off SELPHY will return the setting to [ Off].
- Depending on the settings made in My Colors, [Correct Red-Eye] (p. 21) settings may not be applied.

## Changing the Date Style (Date Format)

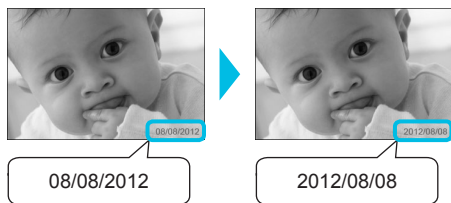

- You can change the order of the printed date (p. 21).
- mm/dd/yyyy (Default Setting), dd/mm/yyyy, yyyy/mm/dd



- The setting will be retained even if SELPHY is turned off or the memory card is removed from the slot.

## Saving Energy (Auto Power Down)

- SELPHY turns itself off automatically if it is not operated for approximately 5 minutes.
- On (Default setting) / Off



- If you print multiple images that include images SELPHY cannot print (p. 12), a message "Could not print some images! Cancel printing?" is displayed and printing stops. If [Auto Power Down] is [On] and SELPHY is not operated for approximately 5 minutes, SELPHY cancels printing and turns itself off. If you turn SELPHY back on after the above sequence, a blank sheet may be output. Never reuse ejected paper (p. 5).  
Note that the battery is still consumed after printing stops until the Auto Power Down function takes effect if you are using the battery (p. 48).



- SELPHY is not turned off automatically when it is connected to other devices (including wireless communications) or an error message is displayed on the screen.



# Printing via Wireless LAN

This chapter describes how to print images stored in wireless LAN compatible smartphones and computers via wireless LANs.

This printer is Wi-Fi<sup>®\*1</sup> certified. You can print images stored in Wi-Fi ready smartphones<sup>\*2</sup>, tablets<sup>\*2</sup>, and computers via wireless LANs.

\*1 Wi-Fi is a brand name for certified wireless LAN devices that provide bidirectional connectivity.

\*2 You need to install the designated application on your smartphone or tablet. See our website for details of the application (supported models, functions, etc.). Hereinafter "smartphones" is used as the generic name for smartphones and tablets.

## Before Using Wireless LAN

- This product is embedded with a wireless device. The model numbers are CD1100 and CD1107 (including WLAN module model WM317).
- Countries and Regions Permitting WLAN Use
  - Use of WLAN is restricted in some countries and regions, and illegal use may be punishable under national or local regulations. To avoid violating WLAN regulations, visit the Canon website to check where use is allowed.  
Note that Canon cannot be held liable for any problems arising from WLAN use in other countries and regions.
- You can be penalized for the following actions.
  - Disassembling or modifying this product
  - Removing the certification label on this product
- Parts within this product that are classified as strategic materials (or services) according to the Foreign Exchange and Foreign Trade Act require the export license (or permission for service transactions) from the Japanese government to be exported outside Japan.
- This product cannot be exported to or taken to US embargoed countries since this product includes encryption software developed in the US and is subject to US export administration regulations.
- Be sure to note down the settings of your wireless LAN.  
The wireless LAN setting registered in this product may be corrupted or lost due to a malfunction, interfering radio waves, static electricity, an accident, or failure. Note down and keep the wireless LAN settings just in case. Canon is not liable for any direct or indirect damage or lost profit due to a corruption or loss of such contents that is not caused by Canon.
- Note down the wireless LAN settings as necessary and then initialize the settings before transferring or disposing this product, or sending this product to repair.
- Canon is not liable for any damage caused by a loss or theft.  
Canon is not liable for any damage or loss due to illegal access to or misuse of connection destinations registered in this product as a result of a loss or theft.
- Follow the instructions described in this guide.  
Use the wireless LAN functions of this product within the scope of this guide. Canon is not liable for any damage or loss resulting from the use that is not described in this guide.
- Do not use the wireless LAN functions of this product near medical equipment or electronic devices.  
The wireless LAN functions may affect the operations of the medical equipment or electronic devices.

## Radio Frequency Interference

This product may receive radio interference from other devices which transmit radio waves.  
Avoid radio interference by distancing from these devices or using the interfering device at a different time.

Complies with IDA Standards DB00671
---

This product is installed with the WLAN Module which is certified to standards set by IDA Singapore.

## Security

Wireless LANs communicate using radio waves; therefore, the users must pay more attention to security than they would for wired LANs.

Pay attention to the following when using wireless LANs.

- Use the network that you are authorized to use.

This product searches for wireless networks nearby and displays them on the screen.

Therefore, the list may include networks unknown to you and you have no authorization to use them. It may be deemed illegal access if you attempt to connect to these networks or if you connect and use these networks. Use the authorized networks only and do not connect to any other networks.

The following may occur if appropriate security measures are not applied.

- Eavesdropping

Malicious third parties may eavesdrop on wireless LAN radio transmissions and access data information.

- Illegal access to the network

Malicious third parties may illegally intrude into your network and cause damage such as eavesdropping, falsification, or destruction.

Also, the third party may use your network for "spoofing" in which they impersonate someone else and transmit illegal information, or use it as a relay point or "stepping stone" to illegally access other subjects. In order to reduce the possibility of such issues, apply measures and use functions to implement wireless LAN security.

We recommend you to understand wireless LAN security and implement it with consideration to balanced convenience and risk when using the wireless LAN function of this product.

## While Printing

Do not shut down the communication until printing is complete. If you shut down the communication prematurely, the printing result may be incomplete or incorrect.

Hereby, Canon Inc., declares that this WM317 is in compliance with the essential requirements and other relevant provisions of Directive 1999/5/EC.

Please contact the following address for the original Declaration of Conformity:

CANON EUROPA N.V.

Bovenkerkerweg 59-61, 1185 XB Amstelveen, The Netherlands

CANON INC.

30-2, Shimomaruko 3-chome, Ohta-ku, Tokyo 146-8501, Japan



## Selecting Communication Mode

The setting procedure of SELPHY varies depending on the communication mode. Select the communication mode according to the device you are using. You can change the communication mode later (p.41).

### Ad Hoc Mode (p. 29)

You can connect SELPHY to a wireless LAN and print images without an access point. Some smartphones may not be able to connect in ad hoc mode. In such a case, use infrastructure mode (below).

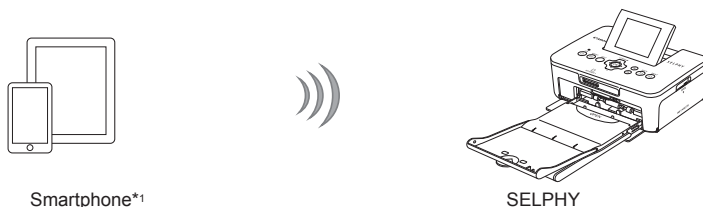

### Infrastructure Mode (p. 31)

You can connect smartphones, cameras, or computers to a wireless LAN using your access point to print images.

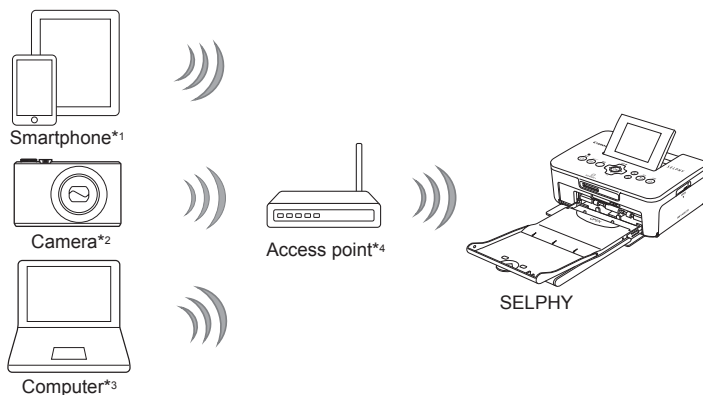

\*1 You need to install the designated application (free) on your smartphone. See our website for detailed information on supported smartphones and the designated application (free).

\*2 Cameras must be PictBridge (DPS over IP) compliant for connecting to wireless LANs.



This product can print using PictBridge over wireless LANs. PictBridge is a standard to facilitate directly connecting digital cameras and printers. This product is compliant with the DPS over IP standard that allows the use of PictBridge in network environments.

\*3 You need to install the supplied software on the computer (p. 37).

\*4 Some cameras can be used as an access point.

# Printing in Ad Hoc Mode

You can send images from a smartphone to SELPHY for printing. You need to install the designated application (free) on your smartphone. Some smartphones may not be able to connect in ad hoc mode. In such a case, use infrastructure mode (p.31).

## Items to Prepare

- See our website for the information on supported smartphones.

1

### Install the designated application on the smartphone.

- Check on our website whether your smartphone is supported, and install the designated application.

2



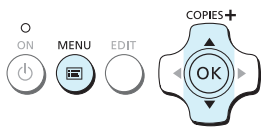
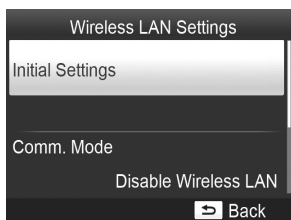

### Prepare SELPHY.

- Remove any inserted card or USB memory.
- Insert an ink cassette and a paper cassette that contains paper you want to use into SELPHY (pp.7 – 10).

3



### Display the settings screen.

- Press the  button.
- Press the   buttons to select [Wireless LAN Settings], and press the **OK** button.
- Press the   buttons to select [Initial Settings], and then press the **OK** button.

4



### Check the printer name.

- Check the displayed printer name and press the **OK** button.
- This name will be displayed on the devices as the printer name when they are connected via a wireless LAN.
- You can change the printer name by pressing the EDIT button (p. 42).

5



### Select the wireless LAN mode.

- Press the ▲▼ buttons to select [Ad Hoc], and then press the **OK** button.

6

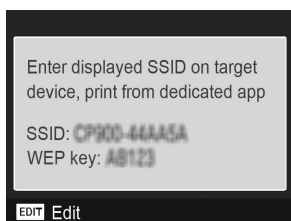

### Connect the smartphone to the network displayed on the printer screen.

- Check that the screen on the left is displayed on the printer.
- Select the SSID (network name) displayed on the printer from the Wi-Fi setting menu on the smartphone.
- Enter the WEP key (password) displayed on the printer into the password field.
- Press the EDIT button to display the [Encryption Key Entry] screen and press the EDIT button again to change the WEP key (p. 42).

7

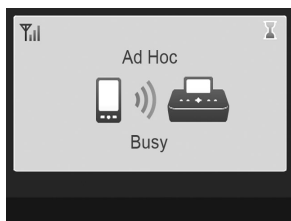

### Print from the smartphone.

- Print the image from the smartphone.
- ▶ The screen on the left is displayed when printing starts. Do not shut down the communication and do not quit the printing application while this screen is displayed. The printing result may be incomplete or incorrect.
- ▶ The screen on the left is displayed when printing is complete.
- Repeat Step 7 if you want to print another image.

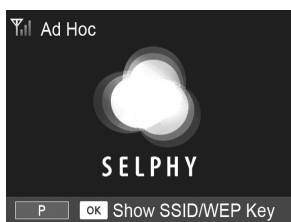

- On the screen, wireless signal strength is indicated by the following icons.  
[Full bars] high, [3 bars] medium, [2 bars] low, [1 bar] weak or no service

## Printing for the Second Time

- Once you have configured settings, the second screen in Step 7 (Ready screen) is displayed when you turn the power on. All you have to do is to connect the smartphone to the printer whenever you want to print.
- You can display the screen in Step 6 to see the SSID and WEP key by pressing the **OK** button while the Ready screen is displayed.

- Even when the Ready screen is displayed, you can insert the memory card (p. 13) to display the screen in Step 4 and print images in the card.
- You can stop displaying the Ready screen when you turn the power on by selecting [Disable Wireless LAN] in [Comm. Mode] (p. 41).

## Printing on Square Stickers

- You can print square images on stickers using Color Ink Cassette/Square Label Set KC-18IS (p. 2).
- Specify borderless printing in the smartphone's application (the [Borders] setting on SELPHY will be ignored).

## Printing in Infrastructure Mode

You can connect wireless LAN ready devices such as smartphones, cameras, and computers to a wireless LAN to print images.

### Checking Wireless LAN Settings

- In order to use a wireless LAN in infrastructure mode, you need to connect a wireless parent station (wireless router, etc.) acting as the access point and a device that transmits images (smartphone, camera, computer, etc.). Any wireless parent stations such as wireless routers are called "access points" in this guide.
- Some cameras can be used as an access point. Refer to the user guide supplied with your camera.
- Select wireless LAN standards compliant devices listed on p. 52 for your access point. Refer to the user guide supplied with your access point for information on how to check.
- Check if your wireless LAN is WPS (Wi-Fi Protected Setup) compatible. If you are not sure whether or not it is WPS compatible, also check the following items.
  - Network name (SSID/ESSID)
  - Network authentication/data encryption (encryption method/encryption mode)\*
  - Encryption key (network key)

\* Supported security settings are [No security], [WEP (open system authentication) (64-bit)], [WEP (open system authentication) (128-bit)], [WPA-PSK (TKIP)], [WPA-PSK (AES)], [WPA2-PSK (TKIP)], and [WPA2-PSK (AES)].



- If your network is managed by the system administrator, request details of network settings from the administrator.

## Connecting the Printer to the Wireless LAN

You can connect the printer to the wireless LAN and print from your smartphone, camera, or computer via the access point.

This section describes how to connect a printer to a wireless LAN using a camera as the access point; however, the same procedure applies when you are printing from a smartphone or computer.

### Items to Prepare

- A device that can be used as an access point\*
- A device that transmits images (smartphone, camera, or computer connected to the access point)\*

\* A camera is used as the access point as well as the transmitter in this example.

## 1

### Prepare the access point.

- Configure a camera as the access point. Refer to the user guide supplied with your camera.
- If you are using an access point other than a camera, check that the device is turned on and able to communicate.

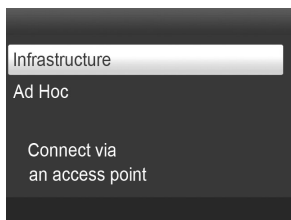
**2**

### Select the wireless LAN mode.

- Display the screen on the left by carrying out Steps 2 to 4 described on [p. 29](#).
- Press the ▲▼ buttons to select [Infrastructure], and then press the **OK** button.

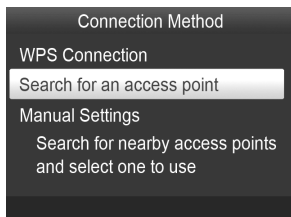
**3**

### Select the connection method.

- Press the ▲▼ buttons to select [Search for an access point], and then press the **OK** button.
- ▶ A list of access points found nearby is displayed.

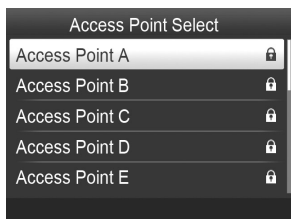
**4**

### Select the access point.

- Press the ▲▼ buttons to select the access point, and then press the **OK** button.

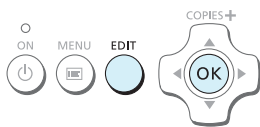
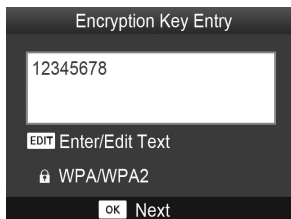
**5**

### Enter the encryption key.

- Press the EDIT button to display the screen to enter characters and enter the encryption key ([p. 42](#)).
- Press the **OK** button.

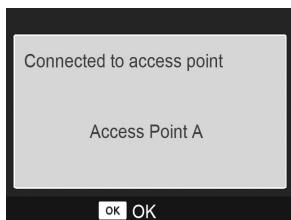
**6**

### Check the access point.

- The screen on the left is displayed when you are connected to the access point. Check the displayed access point name and press the **OK** button.





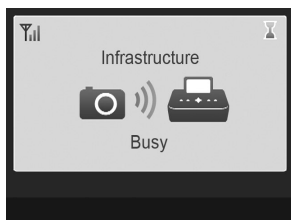

- ▶ The screen on the left is displayed.

**7**

### Print.

- Print the image from the camera.
- If you are printing from a smartphone, install the designated application, connect the smartphone to the access point, and print.
- If you are printing from a computer, install the supplied software (p. 37) and print.
- ▶ The screen on the left is displayed when printing starts. Do not shut down the communication and do not cancel printing while this screen is displayed. The printing result may be incomplete or incorrect.



- Select an access point on which security is not set in Step 4 and press the **OK** button to display the screen for Step 6.
- Up to 20 access points can be displayed. If you cannot find the access point you want to connect to, press the  button and select [Manual Settings] in Step 3 described on p. 32 to specify the access point manually. Follow the instruction on the screen to enter the SSID, security settings, and encryption key (p. 42).
- On the screen, wireless signal strength is indicated by the following icons.  
[  ] high, [  ] medium, [  ] low, [  ] weak or no service

## Printing for the Second Time

- Once you have configured settings, the second screen in Step 6 (Ready screen) is displayed when you turn the power on. If you could not connect to the specified wireless LAN for some reason such as the access point being turned off, the Ready screen with "Reconnect" displayed at the bottom appears. Check the access point setting and press the **OK** button to try again.
- Even when the Ready screen is displayed, you can insert the memory card (p. 13) to display the screen in Step 4 and print images in the card.
- You can stop displaying the Ready screen when you turn the power on by selecting [Disable Wireless LAN] in [Comm. Mode] (p. 41).



- If you failed to connect to an access point to which you had once connected, check the channel setting on the access point (p. 51).

## Printing on Square Stickers

- You can print square images on stickers using Color Ink Cassette/Square Label Set KC-18IS (p. 2).
- Specify borderless printing in the smartphone's application or on the camera when printing on square stickers (the [Borders] setting on SELPHY will be ignored except when the border setting on the camera is at its default).

## Using a WPS Compatible Access Point

You can connect the printer to the wireless LAN easily when your access point is WPS compatible.

1

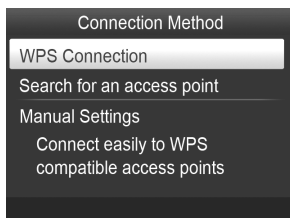

### Select the connection method.

- Display the [Connection Method] screen in Steps 1 to 2 described on pp. 31 – 32, press the ▲▼ buttons, select [WPS Connection], and then press the **OK** button.

2

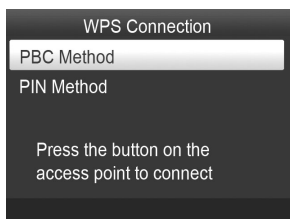

### Select a setting method.

- Press the ▲▼ buttons to select [PBC Method] and press the **OK** button.

3

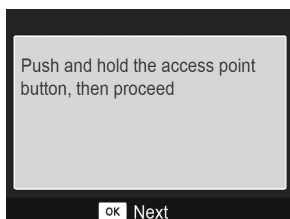

### Connect to the access point.

- Check that the screen on the left is displayed on the printer and then press and hold the button for WPS connection on the access point for a few seconds.
- Press the **OK** button on the printer.
- [Connecting...] is displayed on the printer screen, and then [Connected to access point] is displayed when connected. Press the **OK** button.

## Print the images.

- When connected, the screen for Step 6 described on p. 33 is displayed. Print as described in Steps 6 to 7.



- If you have selected [PIN Method] in Step 2, specify the PIN code displayed on the printer to the access point, press the **OK** button on the printer, and proceed to Step 3.

## Printing Images from Your Computer

If you connect your computer to SELPHY and use the supplied software, you can view all images at once and take advantage of various printing functions that cannot be done with just SELPHY alone.



### Select favorite images from an index and print

- You can select images you wish to print from an index, and print them all at once. You can also add text to your images and print.



### Print with decorations

- You can add frames or stamps to your images and print. You can also add text to your images and print.



### Print calendars

- You can add calendars to your prints. You can also add text to your images and print.



### Arrangement printing

- You can arrange multiple images on the same sheet.



### ID photo printing

- You can print in the size required for ID photos.



- The ID photo may not be accepted officially, depending on the institution the ID photo is required for. Please contact the appropriate institution for regulation details.

## Checking the Computer and Wireless LAN Environment

### Computer environment

	Windows	Macintosh
OS	Windows 7 Service Pack 1 <sup>*1*</sup>	Mac OS X v10.6.8 - v10.7 <sup>*1</sup>
Configuration	The above OS is preinstalled	
CPU	Pentium 1.3 GHz or higher	Mac OS X v10.7: Intel Core 2 Duo or higher Mac OS X v10.6: Intel processor
RAM	Windows 7 (64-bit): 2 GB or more Windows 7 (32-bit): 1 GB or more	1 GB or more
Interface	USB, wireless LAN An IEEE 802.11b/g compliant access point is required <sup>*3</sup>	
Free Hard Disk Space	120 MB or more <sup>*4</sup>	140 MB or more
Display	1,024 x 768 pixels or more	

<sup>\*1</sup> If you are connecting with a USB cable (p. 45), you can also use Windows Vista Service Pack 2 (RAM 1 GB or more), Windows XP Service Pack 3 (RAM 512 MB or more), and Mac OS X v10.6 or later.

<sup>\*2</sup> Windows 7 Starter and Home Basic are not supported<sup>\*3</sup>. Download Windows Media Feature Pack from the Microsoft Support page and install if you are using Windows 7 N (EU version) or Windows 7 KN (Korean version). For details, refer to the following web page.  
<http://go.microsoft.com/fwlink/?LinkId=159730>

<sup>\*3</sup> Except when connecting using a USB cable (p. 45).

<sup>\*4</sup> For Windows, Microsoft .NET Framework 2.0 (max. 280 MB) or higher must be installed. Installation may take some time depending on your computer's capabilities.

### Wireless LAN environment

Refer to p. 26 and 31 to check wireless LAN settings.

## Install the software

Windows 7 and Mac OS X 10.7 are used for these explanations.

### Items to Prepare

- Computer
- Supplied CD-ROM (SELPHY CP900 Solution Disk) (p. 2)

### Windows

1



### Connect SELPHY to the wireless LAN.

- Connect SELPHY to the wireless LAN as described in “Connecting the Printer to the Wireless LAN” (p. 31).
- Check that the screen on the left is displayed on SELPHY.

2



### Install the software.

- Place the CD-ROM in the computer's CD-ROM drive and click [Easy Installation] when the screen on the left appears.
- Follow the on-screen instructions to proceed.
- If the User Account Control window appears, follow the on-screen instructions to proceed.

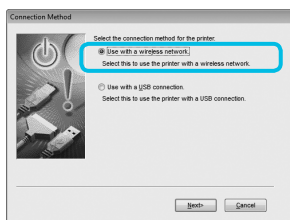

- When the screen to select the connection method (on the left) is displayed, select [Use with a wireless network], and then click [Next].

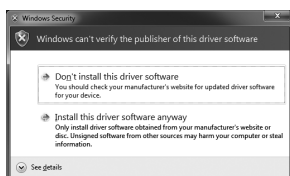

- If a message [Windows can't verify the publisher of this driver software] is displayed, click [Install this driver software anyway].

- When the installation finishes, click [Restart] to restart the computer.

## Macintosh

1



### Install the software.

- Insert the CD-ROM in the computer's CD-ROM drive. Click [Finder] in the Dock (the bar at the bottom of the desktop) and double click [ ] in the CD-ROM.
- If [ ] is displayed on the desktop, you can also double-click [ ] to display files in the CD-ROM.
- When the screen on the left appears, click [Install] and follow the on-screen instructions to proceed.
- When the installation finishes, click [Yes] to restart the computer.

2



### Connect SELPHY to the wireless LAN.

- Connect SELPHY to the wireless LAN as described in "Connecting the Printer to the Wireless LAN" (p. 31).
- Check that the screen on the left is displayed on SELPHY.

3

### Register the printer.

- Select [ ] from the menu, and click [System Preferences] ► [Print & Fax] to open the [Print & Fax] screen. Click [+] to select the printer name (pp. 29, 41) from the pop-up window, then click [Add].



- For details on handling the computer, refer to the user guide included with your computer.

## Printing Images with the Software

You can print images saved on the computer using the installed software (SELPHY Photo Print). The [Simple print] feature will be explained in this section. Using this feature, you can view all your images at once and select which ones you want to print.

1

**Make sure that a memory card is not inserted in SELPHY, and a USB cable is not connected to SELPHY.**

2

**Start the software.**

### Windows

- Click the [Start] menu ► [All Programs] ► [Canon Utilities] ► [SELPHY Photo Print] ► [SELPHY Photo Print].

### Macintosh

- Click the [SELPHY Photo Print] icon in the Dock (the bar at the bottom of the desktop).

3



**Display the print menu.**

- Click [Print menu].
- If printing preparations are not complete (paper cassette and ink cassette inserted), you cannot click [Print menu]. Follow the on-screen instructions to perform the necessary operations.

4



**Select a print method.**

- Click [Simple print].
- You can make prints with frames, stamps, and speech balloons by clicking [Decoration print].
- You can make prints with calendars added by clicking [Calendar print].
- You can print multiple images on the same sheet by clicking [Layout Print].
- You can print in the size required for ID photos by clicking [ID Photo Print].

You can select the criteria for images to display.

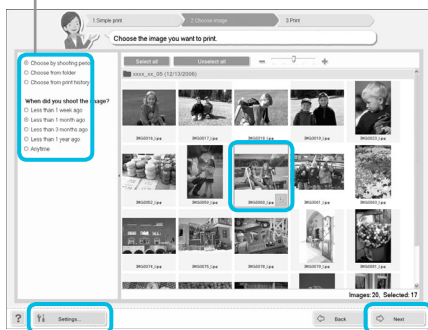

You can display images saved in another folder by clicking this button and selecting a folder from the screen that appears.

## Select an image.

- ▶ Images will display in an index within the [Pictures] folder.
  - Click an image to select for printing.
  - ▶ The background color changes and the image is set for printing.
  - Use the same procedure to click all images you want to print.
  - If you click an image again, the background color switches back to the original color and the settings are canceled.
  - Once images are selected, click [Next].



Click the - or + button to set the number of copies.

## Select the number of prints.

- Select the number of copies for each image.
- For Windows, click [Print] to start printing.
- For Macintosh, click [Print menu], then click [Print] in the screen that appears.
- Do not shut down the communication until printing is complete. If you shut down the communication prematurely, the printing result may be incomplete or incorrect.

## End the program.

### Windows

- When all printing is finished, click  at the top right corner of the screen.

### Macintosh

- When all printing is finished, click  at the top left corner of the screen.





- The layout image shown in the right side of the screen that is displayed when you click [ID Photo Print] in Step 4 on p. 39 differs from the actual layout. You can check the actual layout by clicking [Preview] in the [4.Print] screen.
- If you select an index layout in the screen that is displayed when you click [Layout Print] in Step 4 on p. 39, then you cannot adjust the image, such as changing the size or orientation of the image in the [4.Print] screen.

# Other Functions of Wireless LAN

## Connecting to Other Access Points (Infrastructure Mode)

After connecting to an access point in infrastructure mode (p. 31), you can connect to another access point as follows.





- Press the  button, and then press the  buttons to select [Wireless LAN Settings], and press the **OK** button.
- Press the  buttons to select [Access Point Connect], and then press the **OK** button.
- Specify as described on p. 31.



- [Access Point Connect] is available only when the selected communication mode (below) is [Infrastructure].





## Checking Setting Information

You can check connection settings such as the communication mode and channel, and printer information such as the printer name and IP address.

- Press the  button, and then press the  buttons to select [Wireless LAN Settings], and press the **OK** button.
- Press the  buttons to select [Confirm Settings], and then press the **OK** button.
- Press the  buttons to check setting information.
- Press the  to go back.





## Changing Communication Mode

You can change the communication mode (p. 28) to connect to another device, or stop using wireless LAN.

- Press the  button, and then press the  buttons to select [Wireless LAN Settings], and press the **OK** button.
- Press the  buttons to select [Comm. Mode], and then press the **OK** button.
- Press the  buttons to select a communication mode, and then press the **OK** button.
- Press the  buttons to select [Disable Wireless LAN], and then press the **OK** button to stop using wireless LAN.

## Changing the Printer Name

You can change the printer name (p. 29).





- Press the  button, and then press the  buttons to select [Wireless LAN Settings], and press the **OK** button.
- Press the  buttons to select [Other Settings], and then press the **OK** button.
- Press the  buttons to select [Set Printer Name], and then press the **OK** button.
- Press the **EDIT** button to display the screen to enter characters and enter the printer name (p. 42).

## Setting the IP Address Manually

You can specify the printer's IP address and subnet mask manually.



1

### Display the settings screen.

- Press the  button, and then press the  buttons to select [Wireless LAN Settings], and press the **OK** button.
- Press the  buttons to select [Other Settings], and then press the **OK** button.
- Press the  buttons to select [IP Address Settings], and then press the **OK** button.
- Press the  buttons to select [Manual], and then press the **OK** button.

2

### Set the IP address.

- Press the  buttons to select the position, press the  buttons to set the value, and then press the **OK** button.

**3**

### Set the subnet mask

- Press the ◀▶ buttons to select the position, press the ▲▼ buttons to set the value, and then press the **OK** button.

**4**

### Check the settings

- Check the displayed setting details and press the **OK** button.

## Resetting Wireless LAN Settings

You can reset the specified printer name and access point information.

- Press the [☰] button, and then press the ▲▼ buttons to select [Wireless LAN Settings], and press the **OK** button.
- Press the ▲▼ buttons to select [Reset Settings], and then press the **OK** button.
- Check the displayed details and press the **OK** button.

## Character Entry Method

You can use the character entry screen by pressing the EDIT button when setting the printer name or encryption key.

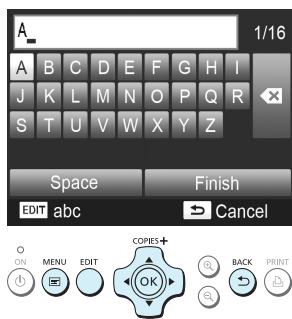

### Enter a character.

- Press the ▲▼◀▶ buttons to select a character, and then press the **OK** button. You can enter a space by selecting [Space] and pressing the **OK** button.

### Delete a character.

- Press the ▲▼◀▶ buttons to select [X], and then press the **OK** button.

### Switch the character type.

- You can change the character type each time you press the EDIT button in order of alphabetical characters (upper case), alphabetical characters (lower case), numbers, and symbols.

### Return to the previous screen.

- Press the ▲▼◀▶ buttons to select [Finish] and press the **OK** button to set the entered characters and return to the previous screen.
- Press the ↶ button to return to the previous screen without setting the entered characters.



# **Connecting with Other Devices Using a Cable**

This chapter describes how to connect the printer to a computer or camera using a USB cable.

# Printing From Your Computer

Windows 7 and Mac OS X 10.7 are used for these explanations.

## Items to Prepare

- Computer (p. 36)
- Supplied CD-ROM (SELPHY CP900 Solution Disk) (p. 2)
- A commercially available USB cable shorter than 2.5 m (8.2 ft.) (SELPHY terminal requires a Mini-B connector)

## Windows

1

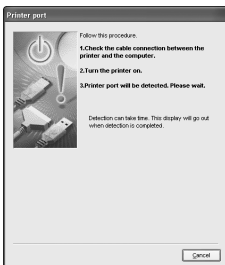
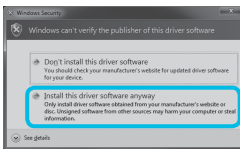
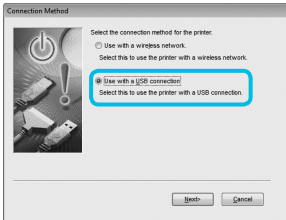

## Install the software.

- Place the CD-ROM in the computer's CD-ROM drive and click [Easy Installation] when the screen on the left appears.
- Follow the on-screen instructions to proceed.
- If the User Account Control window appears, follow the on-screen instructions to proceed.

- If using Windows 7, a screen (on the left) to select the connection method is displayed. Click [Use with a USB connection], and then click [Next] (This screen is not displayed in Windows Vista and Windows XP).

- If a message [Windows can't verify the publisher of this driver software] is displayed on Windows 7 or Windows Vista, click [Install this driver software anyway].

- If a message [The software you are installing for this hardware:] is displayed on Windows XP, click [Continue anyway].

- ▶ Proceed with the installation to display the screen on the left.

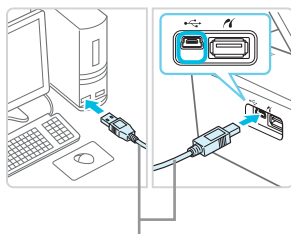
**2**

Commercially available USB cable

## Prepare SELPHY and connect to a computer.

- Turn off SELPHY and remove the memory card or USB flash memory.
- Insert an ink cassette and a paper cassette that contain paper you want to use into SELPHY (pp. 7 – 10).
- Use the USB cable to connect SELPHY to the computer.
- Refer to the user guides included with the cable and computer for handling instructions.

**3**

## Turn on SELPHY.

- Press the  button to turn on SELPHY.

**4**

## Finish installation.

- When the installation finishes, click [Restart] to restart the computer and complete the installation.

**5**

## Print.

- Print as described in Steps 2 to 7 on p. 39.

## Macintosh

- Install the software as described in Step 1 on p. 38.
- Connect SELPHY to the computer as described in above Steps 2 to 3 and turn SELPHY on.
- Select  from the menu, and click [System Preferences] ► [Print & Fax] to open the [Print & Fax] screen. Click [+] to select [CP900] from the pop-up window, then click [Add].
- Print as described in Steps 2 to 7 on p. 39.



- SELPHY may not operate correctly if it is connected to a computer via a USB hub.
- SELPHY may not function properly if other USB devices (with the exception of a USB mouse or USB keyboard) are used at the same time. Disconnect any other USB devices from your computer and then reconnect SELPHY.
- Do not put your computer into standby mode (or sleep mode) while SELPHY is connected to the computer's USB port. If you accidentally do so, awaken the computer from standby mode without disconnecting the USB cable. Restart the computer if the computer does not recover properly.
- For details on handling the computer, refer to the user guide included with your computer.



- You can start the software automatically when SELPHY and the computer are connected by a USB cable by setting [Start SELPHY Photo Print automatically] to [On] in the screen displayed by clicking [Settings] in Step 3 described on p. 39 .

# Printing From Your Digital Camera

You can select and print images from a digital camera that supports the PictBridge standard. A Canon brand compact digital camera will be used as an example to explain the print method. If operations are different for the digital camera you use, refer to the user guide included with your digital camera.

1

## Prepare SELPHY.

- Check that SELPHY has no memory card inserted, is not connected to any devices via a wireless LAN, and is not connected to a USB cable.

2

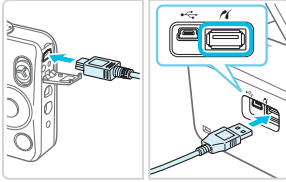

## Connect SELPHY to the digital camera using the interface cable (USB cable) included with the digital camera.

3



## First turn on SELPHY, then turn on the digital camera and play back the images on the digital camera.

- ▶ Depending on the digital camera you use,  may appear on the digital camera's screen.

4

## Perform the necessary operations on your digital camera to select an image for printing.

- Use the digital camera to start printing.
- After printing has completed, turn off SELPHY and the digital camera, then unplug the cable.



- You cannot stop printing with the  button. Use the digital camera to stop printing.
- This product can print using PictBridge via USB connection.

PictBridge is a standard to facilitate directly connecting digital cameras and printers. This product is compliant with the DPS over IP standard that allows the use of PictBridge over network connections.

## Printing Images Using Digital Camera Specified Settings (DPOF Print)

When you insert a memory card that contains DPOF information set with the digital camera into the memory card slot, [DPOF images remain Print images?] is displayed. You can display the information set with the digital camera by pressing the **OK** button, and you can print the specified images all at once by pressing the  button.



- Refer to the user guide supplied with your digital camera for information on how to set the information.
- The date and file number are the DPOF settings made with the digital camera (these settings cannot be changed with SELPHY).
- If the [Print Type] is set to [Standard] on a Canon brand digital camera, the settings made in "Printing a Variety of Images" (pp. 20 – 24) will be applied.
- You can also display the settings made on the digital camera by pressing the  button, selecting [DPOF Print], and pressing the **OK** button. [DPOF Print] only displays when a memory card is inserted that contains DPOF information set with the digital camera.



# Appendix

This chapter describes how to print using the separately sold battery when a power outlet is not available, troubleshooting, printer specifications, and how to maintain SELPHY.

# Printing When a Power Outlet is not Available

You can use the battery pack NB-CP2L (sold separately) and charger adapter CG-CP200 (sold separately) to print images where there is no power outlet. You can print approximately 36 sheets\* of postcard size paper with a fully charged battery.

\* The number of printable pages is determined by our testing conditions. It may differ depending on the printing conditions.

## Installing the Battery

1

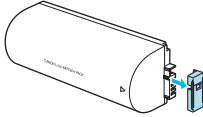

Remove the battery terminal cover.

2

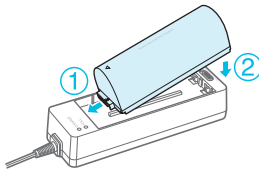

Attach the battery to the charger adapter.

- First insert in the direction indicated by ①, and then in the direction indicated by ② until it clicks and locks into place.

## Charging the Battery

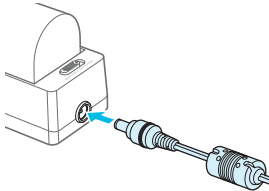

Connect the power cord to the charger adapter with the attached battery.

- ▶ The battery charge starts and the orange lamp will be lit.
- ▶ The battery charge will complete after approximately 4 hours and the green lamp will be lit.
- The charge will continue even if you turn SELPHY on while the charger adapter is connected to it. However, the charge stops while printing.

## Using SELPHY with a Battery

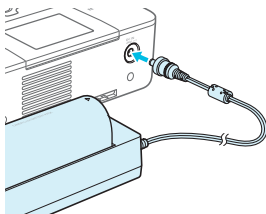

Connect the charger adapter to SELPHY.



- For cautions concerning the battery, refer to the user guide included with the battery.
- Keep SELPHY on a stable surface such as a desk while it is connected to the charger adapter and take care not to unplug the charger adapter cable.

# Troubleshooting

If you think there is a problem with SELPHY, first, check the following. If the items below do not solve your problem, contact a Canon Customer Support Help Desk as listed on the included customer support list.

## Power

### ● Power will not turn on

- Make sure the power plug is correctly connected (p. 10).
- Press and hold the  button until the screen is displayed (p. 11).
- If you are using the battery pack NB-CP2L (sold separately) and charger adapter CG-CP200 (sold separately), check if the battery is charged, attached correctly, and the cable is connected properly.

## Printing Problems

### ● Cannot print

- Make sure SELPHY is turned on (p. 11).
- Make sure that the ink and paper cassettes are correctly inserted (p. 10).
- Make sure there is no slack in the ink sheet (p. 7).
- Make sure that you are using dedicated paper (p. 9).
- When the ink is spent, replace the ink cassette with a new one. When the paper is spent, refill the paper cassette with new paper (p. 14).
- Make sure you are using the correct combination of paper, paper cassette and ink cassette (p. 7).
- If SELPHY is connected simultaneously to a digital camera, computer and has a memory card inserted, you may not be able to print properly. Connect SELPHY to only one device at a time.
- Depending on the room temperature, SELPHY may overheat and temporarily stop operating. This is not a malfunction. Wait until the temperature drops and printing resumes.

### Cannot display/print images from memory card or USB flash memory

- Make sure the memory card is inserted all the way into the correct slot with the label facing upward (pp. 12, 13).
- Make sure the USB flash memory is inserted all the way in the correct slot faced correctly (p. 15).
- Make sure you are using a supported image type (p. 12).
- Make sure that any memory card requiring an adapter is inserted into the adapter before being inserted into the slot (p. 12).

### Cannot print from a digital camera

- Make sure your digital camera supports PictBridge (p. 46).
- Make sure SELPHY and the digital camera are connected correctly (p. 46).
- Make sure the rechargeable battery/disposable batteries in your digital camera are not depleted. If there is insufficient charge, replace the battery with a fully charged one, or new batteries.

### Cannot print from a computer

- Make sure you installed the software according to the correct procedure (p. 44).
- Check if SELPHY is correctly connected in infrastructure mode (p. 31) when printing via a wireless LAN. Unplug the USB cable if a USB cable is connected.
- Check if SELPHY and your computer are directly connected by a USB cable (p. 45) when printing via a USB cable. If connected to a wireless LAN, disable wireless LAN (p. 41) and restart the software.
- Problems Exclusive to Windows: Make sure the printer is not set to offline. If it is, right-click the printer icon and cancel the offline setting.
- Problems Exclusive to Macintosh: Make sure SELPHY is registered on the Printer List (p. 45).

### ● Cannot print the date

#### Cannot print from memory cards or USB flash memory

- Make sure the date imprint option is set (p. 21).  
If you are using DPOF printing, the date imprint settings are configured on the digital camera used for the DPOF settings.

#### Cannot print from digital cameras

- Make sure the date setting in your digital camera is set to [On]. However, if the setting is [Default], the date imprint settings on SELPHY will be used.

- **Cannot make clean prints**

- Make sure the ink sheet and paper are not dusty.
- Make sure there is no dust inside of SELPHY (p. 54).
- Make sure no condensation has formed inside of SELPHY (p. 54).
- Make sure SELPHY is not placed near a device emitting electromagnetic waves or a strong magnetic field (p. 5).

- **Colors on the computer display and the print are different**

- Color generation methods are different with computer screens and printers. Moreover, variance may be attributable to the environment in which the screen is viewed (color and strength of the light), or to the screen's color adjustment settings.

- **After using the computer to cancel a print in progress, an image that had already been printed was printed again when printing resumed**

- When you restart printing on a Macintosh computer after canceling, an already printed image may print again when printing resumes.

---

## Paper

- **Paper will not fit into cassette**

- Make sure the paper size matches the size of the paper cassette (p. 2).

- **Paper is not feeding properly/frequent paper jams**

- Make sure the paper and paper cassette are correctly inserted (pp. 8, 10).
- Make sure there are less than 19 sheets in the cassette.
- Make sure 19 or more sheets have not collected on the outer lid of the paper cassette.
- Make sure that you are using dedicated paper (p. 9).

- **Cannot print the specified number of prints/paper left over**

- Paper may be left over if the ink runs out first (p. 14).

- **Paper is jammed**

- If the paper is sticking out from the front or back (paper ejection slot) (p. 6) of SELPHY, gently pull the paper to remove it. However, if a gentle tug is not sufficient to remove the paper, do not attempt to forcibly pull it out. Turn the printer off and on repeatedly until the paper is ejected. If you have accidentally turned off the power while printing, turn it on again and wait for the paper to be ejected. Consult your retailer or a Canon Customer Support Help Desk in the event of a paper jam. Do not remove jammed paper by force. The printer could be damaged.

## Wireless LAN

- **The printer's SSID (network name) is not displayed on the smartphone**
  - Select ad hoc mode (p. 29).
  - Check if your smartphone supports ad hoc mode. If it does not support ad hoc mode, connect with infrastructure mode (p. 31).
  - Do not use wireless LAN near a device that uses 2.4 GHz frequency band such as a microwave oven or Bluetooth since it will cause radio wave interference.
  - Place the printer and smartphone close and do not place any object between them.
- **Cannot connect after changing the WEP key**
  - After changing the WEP key in ad hoc mode (p. 29), enable the new WEP key by turning off the printer, and then turning it on again. Then, enter the new WEP key on the smartphone.
- **The access point is not displayed on the list**
- **Cannot connect in infrastructure mode**
  - If you have many access points and the one you want to connect to is not displayed on the list, use WPS Connection (p. 34) or Manual Settings (p. 33) to connect to it.
  - Do not use wireless LAN near a device that uses 2.4 GHz frequency band such as a microwave oven or Bluetooth since it will cause radio wave interference.
  - Place the printer and access point close and do not place any object between them.
  - Check if the encryption key is correct and try connecting again.
  - Check that the channel is set to one between 1 and 11 on the access point. It is recommended to manually fix the channel between 1 and 11 rather than leaving it to automatically select the number. Refer to the user guide supplied with your access point for information on how to check and change the settings.
  - If you are using a MAC address filter or IP filter on your access point, register the printer information you checked in [Confirm Settings] (p. 41) to the access point. In such a case, disable the privacy separator function. Refer to the user guide supplied with your access point for information on how to modify and check the settings.
  - Set the IP address manually (p. 41) if you are using WEP security on your network and not using DHCP.
- **Cannot connect to SELPHY**
  - Turn SELPHY's power off, and then turn it on again. If a connection still cannot be established, check the settings of the access point or device that you are trying to connect wirelessly.
- **Printing takes time, or wireless connection is disconnected**
  - Do not use wireless LAN near a device that uses 2.4 GHz frequency band such as a microwave oven or Bluetooth since it will cause radio wave interference. Note that images may take a long time to send even when [Y,II] is displayed.
  - Place the printer and smartphone close and do not place any object between them in ad hoc mode.
  - Place the printer and access point close and do not place any object between them in infrastructure mode.

## Error Messages

If a problem occurs with SELPHY, a message appears on the screen. If a possible solution displays with the error message, follow the on-screen instructions. If you have an error message only, check items in "Troubleshooting" (p. 49).

If these items do not solve your problem, contact a Canon Customer Support Help Desk.



- If a problem occurs while SELPHY is connected to a digital camera, an error message may appear for you to check on the screen of the digital camera.

# Specifications

## SELPHY CP900

<b>Printing Method</b>	Dye-sublimation thermal transfer (with overcoating)	
<b>Resolution/Color Representation</b>	300 x 300 dpi	
<b>Gradation</b>	256 shades per color	
<b>Ink</b>	Dedicated color ink cassette (Y/M/C/overcoating)	
<b>Paper</b>	Postcard Size, Card Size (including full page label sheets, 8-label sheets)	
<b>Print Size</b>	<b>Borderless</b>	<b>Bordered</b>
Postcard Size	100.0 x 148.0 mm (3.94 x 5.83 in.)	91.3 x 121.7 mm (3.59 x 4.79 in.)
Card Size	54.0 x 86.0 mm (2.13 x 3.39 in.)	49.9 x 66.6 mm (1.96 x 2.62 in.)
(Each label on an 8-label sheet)	22.0 x 17.3 mm (0.87 x 0.68 in.)	—
<b>Printing Speed*<sup>1</sup></b>	<b>Printing from memory cards/USB flash memory/Connected to cameras (PictBridge)</b>	
Postcard Size	Approx. 47 sec.	
Card Size	Approx. 27 sec.	
<b>Feeding System</b>	Automatic paper feed from paper cassette	
<b>Ejection System</b>	Automatic paper ejection on top of paper cassette	
<b>Screen</b>	Tilt-up, 6.75 cm (2.7 in.), TFT LCD Color Monitor	
<b>Interface</b>		
Hi-Speed USB	Connecting to a PictBridge compliant device: USB compliant Type A connector Connecting to a computer: USB compliant Mini-B connector	
Memory Cards	SD Memory Card, SDHC Memory Card, SDXC Memory Card, MMC Card, MMCplus Card, miniSD Memory Card* <sup>2</sup> , miniSDHC Memory Card* <sup>2</sup> , microSD Memory Card* <sup>2</sup> , microSDHC Memory Card* <sup>2</sup> , microSDXC Memory Card* <sup>2</sup> , RS-MMC Card* <sup>2</sup> , MMCmobile Card* <sup>2</sup> , MMCmicro Card	
Wireless LAN	Specification: IEEE802.11b/g Supported Wireless Channels: 1 - 11 Connection Mode: Infrastructure mode* <sup>3</sup> , Ad hoc mode Transmission Method: DSSS modulation (IEEE 802.11b), OFDM modulation (IEEE 802.11g) Security: Ad hoc mode: WEP (open system authentication) (64-bit) Infrastructure mode: No security, WEP (open system authentication) (64-bit), WEP (open system authentication) (128-bit), WPA-PSK (TKIP), WPA-PSK (AES), WPA2-PSK (TKIP), and WPA2-PSK (AES)	
<b>USB Flash Memory</b>	FAT/exFAT only supported	
<b>Operating Temperatures</b>	5 – 40 °C (41 – 104 °F)	
<b>Operating Humidity</b>	20 – 80%	
<b>Power</b>	Compact Power Adapter CA-CP200 B Battery Pack NB-CP2L (Sold Separately) Charger Adapter CG-CP200 (Sold Separately)	
<b>Power Consumption</b>	60 W or less (4 W or less on standby)	
<b>Dimensions</b>	178.0 x 127.0 x 60.5 mm (7.01 x 5.00 x 2.38 in.) (excluding protrusions)	
<b>Weight (printer only)</b>	Approx. 810 g (approx. 28.6 oz.)	

\*<sup>1</sup> Measured from the start of the yellow printing pass to final output.

\*<sup>2</sup> Special adapter (commercially available) is required.

\*<sup>3</sup> Supports Wi-Fi Protected Setup.

## Compact Power Adapter CA-CP200 B

Rated Input	100 – 240 V AC (50/60 Hz) 1.5 A (100 V) – 0.75 A (240 V)
Rated Output	24 V DC, 1.8 A
Operating Temperatures	0 – 45 °C (32 – 113 °F)
Dimensions	122.0 x 60.0 x 30.5 mm (4.80 x 2.36 x 1.20 in.) (excluding power cord)
Weight	Approx. 310 g (10.9 oz.)

## Dust Protection Cover DPC-CP100 (Sold Separately)

This may not be included in some regions. Purchase separately if required.

Dimensions	137.5 x 117.0 x 27.2 mm (5.41 x 4.61 x 1.07 in.)
Weight	Approx. 88 g (3.1 oz.)

## Charger Adapter CG-CP200 (Sold Separately)

Rated Input	24 V DC
Rated Output	24 V DC
Operating Temperatures	5 – 40 °C (41 – 104 °F)
Dimensions	156.2 x 49.0 x 35.5 mm (6.15 x 1.93 x 1.40 in.)
Weight	Approx. 134 g (4.73 oz.)

## Battery Pack NB-CP2L (Sold Separately)

Type	Rechargeable lithium-ion battery
Nominal Voltage	22.2 V DC
Nominal Capacity	1200 mAh
Battery Life (Charge Cycles)	Approx. 300 times
Operating Temperatures	5 – 40 °C (41 – 104 °F)
Dimensions	110.0 x 40.7 x 37.5 mm (4.33 x 1.60 x 1.48 in.)
Weight	Approx. 230 g (8.11 oz.)

- All data is based on tests by Canon.
- Printer specifications or appearance are subject to change without notice.

### CAUTION

RISK OF EXPLOSION IF BATTERY IS REPLACED BY AN INCORRECT TYPE.  
DISPOSE OF USED BATTERIES ACCORDING TO LOCAL REGULATION.

### Use of genuine Canon accessories is recommended.

This product is designed to achieve excellent performance when used with genuine Canon accessories. Canon shall not be liable for any damage to this product and/or accidents such as fire, etc., caused by the malfunction of non-genuine Canon accessories (e.g., a leakage and/or explosion of a battery pack). Please note that this warranty does not apply to repairs arising out of the malfunction of non-genuine Canon accessories, although you may request such repairs on a chargeable basis.

## Handling SELPHY

- Do not apply strong force or vibration. This may cause paper jams or the printer to malfunction.
- Do not expose SELPHY to insect sprays and volatile liquids. Do not allow SELPHY to be in contact with rubber or plastic products over a long time. This may deteriorate the external casing.
- Depending on the room temperature, SELPHY may overheat and temporarily stop operating. This is not a malfunction. Wait for a while until SELPHY cools down and restarts operating. Printing may take longer when continuously printing, the room temperature is high, or SELPHY's rear air vent (p. 6) is blocked because SELPHY will temporarily stop printing due to overheating.
- When moving SELPHY from a cold place to a warm place, insert SELPHY in an airtight plastic bag in advance and remove after SELPHY has reached room temperature to avoid condensation. If condensation forms, leave SELPHY in room temperature until the condensation evaporates naturally.
- Clean SELPHY with a soft dry cloth.
- If dust accumulates on the air vent (p. 6), remove the ink cassette (p. 14) and clean away the dust. The printing results may not be clean if dust gets in from the air vent.



- Never clean SELPHY with solvents such as benzene or thinner, or mild detergent. This may deteriorate or deform the external casing, or the coating may peel off.

## Trademarks and Licenses

- DCF is a collective trademark of Japan Electronics and Information Technology Industries Association and a registered trademark in Japan.
- The SDXC logo is a trademark of SD-3C, LLC.
- Wi-Fi®, Wi-Fi Alliance®, WPA™, WPA2™, and Wi-Fi Protected Setup™ are trademarks or registered trademarks of Wi-Fi Alliance.
- This product is implemented with exFAT technology licensed by Microsoft.

## About this Guide

- Reprinting, transmitting, or storing in a retrieval system any part of this guide without the permission of Canon is prohibited.
- Canon reserves the right to change the contents of this guide at any time without prior notice.
- Illustrations and screenshots in this guide may differ slightly from the actual equipment.
- The above items notwithstanding, Canon accepts no liability for damages resulting from the use of this product and software.

### WPA Supplicant

Copyright (c) 2003-2012, Jouni Malinen <j@w1.fi> and contributors All Rights Reserved.

This program is licensed under the BSD license (the one with advertisement clause removed).

If you are submitting changes to the project, please see CONTRIBUTIONS file for more instructions.

### License

This software may be distributed, used, and modified under the terms of BSD license:

Redistribution and use in source and binary forms, with or without modification, are permitted provided that the following conditions are met:

1. Redistributions of source code must retain the above copyright notice, this list of conditions and the following disclaimer.
2. Redistributions in binary form must reproduce the above copyright notice, this list of conditions and the following disclaimer in the documentation and/or other materials provided with the distribution.
3. Neither the name(s) of the above-listed copyright holder(s) nor the names of its contributors may be used to endorse or promote products derived from this software without specific prior written permission.

THIS SOFTWARE IS PROVIDED BY THE COPYRIGHT HOLDERS AND CONTRIBUTORS "AS IS" AND ANY EXPRESS OR IMPLIED WARRANTIES, INCLUDING, BUT NOT LIMITED TO, THE IMPLIED WARRANTIES OF MERCHANTABILITY AND FITNESS FOR A PARTICULAR PURPOSE ARE DISCLAIMED. IN NO EVENT SHALL THE COPYRIGHT OWNER OR CONTRIBUTORS BE LIABLE FOR ANY DIRECT, INDIRECT, INCIDENTAL, SPECIAL, EXEMPLARY, OR CONSEQUENTIAL DAMAGES (INCLUDING, BUT NOT LIMITED TO, PROCUREMENT OF SUBSTITUTE GOODS OR SERVICES; LOSS OF USE, DATA, OR PROFITS; OR BUSINESS INTERRUPTION) HOWEVER CAUSED AND ON ANY THEORY OF LIABILITY, WHETHER IN CONTRACT, STRICT LIABILITY, OR TORT (INCLUDING NEGLIGENCE OR OTHERWISE) ARISING IN ANY WAY OUT OF THE USE OF THIS SOFTWARE, EVEN IF ADVISED OF THE POSSIBILITY OF SUCH DAMAGE.

\* Notice displayed in English as required.

**European Union (and EEA) only.**



These symbols indicate that this product is not to be disposed of with your household waste, according to the WEEE Directive (2002/96/EC), the Battery Directive (2006/66/EC) and/or your national laws implementing those Directives.

■ If a chemical symbol is printed beneath the symbol shown above, in accordance with the Battery Directive, this indicates that a heavy metal (Hg = Mercury, Cd = Cadmium, Pb = Lead) is present in this battery or accumulator at a concentration above an applicable threshold specified in the Battery Directive.

This product should be handed over to a designated collection point, e.g., on an authorized one-for-one basis when you buy a new similar product or to an authorized collection site for recycling waste electrical and electronic equipment (EEE) and batteries and accumulators. Improper handling of this type of waste could have a possible impact on the environment and human health due to potentially hazardous substances that are generally associated with EEE.

Your cooperation in the correct disposal of this product will contribute to the effective usage of natural resources.

For more information about the recycling of this product, please contact your local city office, waste authority, approved scheme or your household waste disposal service or visit

[www.canon-europe.com/environment](http://www.canon-europe.com/environment).

(EEA: Norway, Iceland and Liechtenstein)

**CANON INC.**

30-2, Shimomaruko 3-chome, Ohta-ku, Tokyo 146-8501, Japan

**CANON EUROPA N.V.**

Bovenkerkerweg 59-61, 1185 XB Amstelveen, The Netherlands

**Canon**

# SELPHY CP900

KOMPAKT FOTOPRINTER

**Brugervejledning til printeren**

**DANSK**

- Sørg for, at du læser denne vejledning, herunder afsnittet "Sikkerhedsregler", inden printeren tages i brug.
- Læs denne vejledning omhyggeligt, så printeren bruges korrekt.
- Sørg for, at denne vejledning er ved hånden som fremtidigt referenceværk.

## Pakkens indhold

Brug afkrydsningsfelterne  til at kontrollere, om følgende dele er indeholdt i printerpakken. Kontakt den forhandler, hvor du købte printeren, hvis der mangler noget.

SELPHY-printerenhed



Papirkassette  
(Postkortstørrelse)  
PCP-CP400

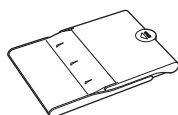

Hæftet Canon  
garantierklæring



Kompakt strømadapter  
CA-CP200 B

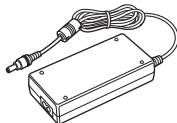

Cd-rom'en SELPHY CP900  
Solution Disk



Netledning



Brugervejledning til printeren  
(denne vejledning)



## Blæk og papir (sælges særskilt)

Før du tager printeren i brug, skal du købe et farveblækpatron/papirsæt (medfølger ikke).

Farveblækpatron/papirsæt			Nødvendig papirkassette
Produktnavn	Papirstørrelse	Muligt antal udskrifter	
Farveblækpatron/papirsæt KP-36IP (postkort)	Postkortstørrelse	36	Papirkassette PCP-CP400 (følger med SELPHY)
Farveblækpatron/papirsæt KP-72IN (fotopapir)		72	
Farveblækpatron/papirsæt KP-108IN (fotopapir)		108	
Farveblækpatron/papirsæt KC-36IP	Kortstørrelse	36	Papirkassette PCC-CP400*
Farveblækpatron/etiketsæt KC-18IF (helarksetiketter)		18	
Farveblækpatron/etiketsæt KC-18IL (ark med 8 etiketter)		18	
Farveblækpatron/Firkant etiketsæt, KC-18IS (firkantede mærkater)		18	

\* Køb separat med farveblækpatron/papirsæt.

I nogle geografiske områder er bestemt tilbehør måske ikke tilgængeligt.

## Læs dette først

- De billeder, der udskrives med dette produkt, skal være til personlig brug. Udskriv ikke billeder, der krænker loven om ophavsret, uden forudgående tilladelse fra indehaveren af ophavsretten.
- Dette produkts garanti gælder kun i det land, produktet er solgt i. Hvis der opstår et problem, mens printeren bruges i udlandet, skal printeren indleveres i salgslandet, før et krav under garantien forelægges Canon Kundesupport.
- LCD-skærmen er produceret med produktionsteknik med høj præcision. Mere end 99,99 % af pixelene fungerer som specificeret. Nogle pixel kan imidlertid få en fejl eller blive vist som et rødt eller sort punkt. Dette er ikke en fejl. Dette vil heller ikke påvirke det udskrevne billede.
- LCD-skærmen kan være dækket med en tynd plasticfilm til beskyttelse mod ridser under transporten. Hvis det er tilfældet, skal filmen fjernes, før printeren tages i brug.

## Sprogbrug og symboler i denne vejledning

- Denne printer kaldes "SELPHY" eller "printer".
- I teksten bruges ikoner for knapperne på SELPHY. Der findes flere oplysninger i "Betjeningsknapper" (s. 6).
- Tekst, der vises på skærmen, står i kantede parenteser [ ].
- ⓘ: Angiver vigtige bemærkninger.
- ✎: Angiver tip og yderligere oplysninger.
- (s. xx): Angiver, hvor du kan finde flere oplysninger. xx: Angiver sidetallet.
- I denne vejledning antages det, at alle funktioner har standardindstillingen.
- De forskellige typer hukommelseskort, der kan bruges i printeren, kaldes under et for "hukommelseskort".

## Indholdsfortegnelse

Pakkens indhold	2
Blæk og papir (sælges særskilt)	2
Læs dette først	3
Sprogbrug og symboler i denne vejledning	3
Sikkerhedsregler	4
Klargøring af SELPHY	5
Oversigt over komponenter	6
Oplysninger på skærmen	7
Kom godt i gang	7
Indstilling af sproget på skærmen	11
Hukommelseskort, du kan bruge	12
Billeder, der kan udskrives	12
Valg og udskrivning af billeder	13
Udskrivning af alle billeder	16
Opbevaring af udskrevne fotos	17
Oprydning efter udskrivning	17
Beskæring og udskrivning af billeder	18
Udskrivning af id-fotos	19
Udskrivning af forskellige billeder	20

Udskrivning via trådløst LAN	25
Før du bruger trådløst LAN	26
Valg af kommunikationstilstand	28
Udskrivning i ad hoc-tilstand	29
Udskrivning i infrastrukturtilstand	31
Udskrivning af billeder fra computeren	35
Andre funktioner i det trådløse LAN	41
Oprettelse af forbindelse til andre enheder med kabel	43
Udskrivning fra en computer	44
Udskrivning fra et digitalkamera	46
Appendiks	47
Udskrivning uden adgang til en stikkontakt	48
Fejlfinding	49
Specifikationer	52
Håndtering af SELPHY	54

# Sikkerhedsregler

- Sørg for at læse sikkerhedsforanstaltningerne nedenfor, før du tager produktet i brug. Det er vigtigt altid at bruge produktet korrekt.
- Formålet med de sikkerhedsforanstaltninger, der er nævnt på de følgende sider, er at forhindre, at du eller andre kommer til skade, eller at udstyret beskadiges.
- Sørg også for at se de vejledninger, der følger med eventuelt tilbehør, du har indkøbt særskilt og bruger.



## Advarsel

Angiver, at der er risiko for alvorlig personskade eller død.

- **Opbevar udstyret uden for børns rækkevidde.**

Hvis netledningen ved et uheld placeres omkring et barns hals, kan det medføre kvælning.

- **Brug kun godkendte strømkilder.**
- **Forsøg ikke at adskille, modificere eller tilføje varme til produktet.**
- **Tab ikke produktet, og udsæt det ikke for kraftigt tryk.**
- **Rør ikke ved printerens indvendige dele, hvis printeren har været tabt eller på anden måde er beskadiget. Ellers kan du komme til skade.**
- **Hold øjeblikkeligt op med at betjene produktet, hvis det udsender røg, afgiver en mærkelig lugt eller fungerer unormalt på anden vis.**
- **Brug ikke organiske opløsningsmidler såsom alkohol, benzin eller fortynder til at rengøre udstyret.**
- **Undgå, at produktet kommer i kontakt med vand (f.eks. havvand) og andre væsker.**
- **Der må ikke komme væske eller fremmedlegemer ind i printeren.**

Det kan medføre elektrisk stød eller brand.

Hvis produktet udsættes for væske, skal du tage produktets stik ud af stikkontakten og rådføre dig med forhandleren eller Canon Kundesupport.

- **Rør ikke printeren eller strømkvikket i tordenejr.**

Det kan medføre elektrisk stød eller brand. Stands øjeblikkeligt brugen af udstyret, og gå væk fra det.

- **Tag jævnlige netledningen ud af stikkontakten, og brug en tør klud til at tørre støv og snavs af, der har samlet sig på stikket, stikkontaktens yderside og området omkring den.**
- **Håndtør aldrig netledningen med våde hænder.**
- **Brug ikke udstyret på en måde, der medfører, at stikkontaktens eller ledningsnettets nominelle kapacitet overskrides. Brug ikke udstyret, hvis netledningen eller stikket er beskadiget eller ikke er sat helt ind i stikkontakten.**
- **Sørg for, at snavs eller metalgenstande (f.eks. nåle eller nøgler) ikke kommer i kontakt med stikkene på udstyret eller på netledningen.**
- **Der må ikke skæres i netledningen eller sættes tunge genstande på den, og den må ikke beskadiges eller modificeres.**

Det kan medføre elektrisk stød eller brand.

- **Afspil ikke den eller de medfølgende cd-rom'er i en cd-afspiller, der ikke understøtter data-cd-rom'er.**

Afspilning af cd-rom'er i en cd-afspiller til lyd (musikafspiller) kan beskadige højttalerne. Din hørelse kan blive nedsat, hvis du har hovedtelefoner på og lytter til de høje lyde fra en cd-rom, der afspilles på en almindelig cd-afspiller.



## Forsigtig

Angiver, at der er risiko for personskade.

- **Stik aldrig hånden eller en del af den ind i printeren.**
- **Sørg for at anbringe SELPHY et sikkert sted for at undgå, at nogen falder over netledningen.** Du eller andre kan komme til skade, eller printeren kan blive beskadiget.
- **Undgå at bruge, anbringe eller opbevare printeren følgende steder.**

● **Steder, der er udsat for stærk sol.** ● **Steder, hvor temperaturen kan stige til over 40 °C.**

● **Fugtige eller støvede steder.** ● **Steder, hvor der kan forekomme kraftige rystelser.**

Det kan opvarme og beskadige printeren eller adapteren og medføre elektrisk stød, forbrændinger, anden personskade eller brand.

Høje temperaturer kan medføre deformering af adapteren eller printerkabinettet.

## Forsigtig

Angiver, at der er risiko for at beskadige udstyret.

- **Tag produktets ledning ud af stikkontakten, når du ikke bruger det.**
  - **Placer ikke noget, f.eks. en klud, oven på printeren, mens den er i brug.**
- Hvis enheden er tilsluttet i længere tid af gangen, kan den blive overophedet eller deformeret, hvilket kan medføre brand.
- **Genbrug aldrig papir til udskrivning, selvom der kun er udskrevet på en del af papiret, og der er ledig plads som vist.**

Hvis papiret genbruges, kan farvearket sidde fast på papiret og medføre papirstop og beskadigelse af printeren.

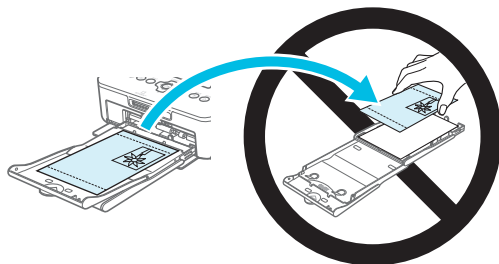

- **Tag ikke netstikket ud under udskrivning.**

Hvis du kommer til at slukke for strømmen, skal du slå den til igen og vente, til papiret skydes ud. Kontakt forhandleren eller Canon Kundesupport, hvis der opstår papirstop. Brug ikke magt til at fjerne fastsiddende papir. Printeren kan blive beskadiget.

- **Brug ikke printeren i nærheden af udstyr, der danner et magnetisk felt, f.eks. en elmotor, eller på støvede steder.**

Dette kan beskadige printeren eller give den funktionsfejl.

## Klargøring af SELPHY

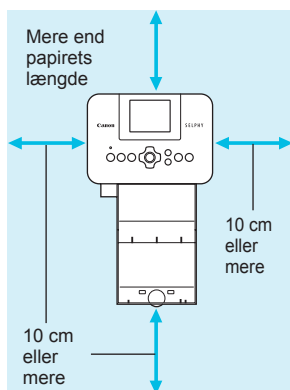

- Placer SELPHY på en stabil og jævn flade, f.eks. et bord. Printeren må aldrig anbringes på en ustabil eller skrånende flade.
- Opstil SELPHY mindst 1 m fra enheder, der udsender elektromagnetisk stråling eller har kraftige magnetfelter.
- Sørg for, at der er mindst 10 cm plads omkring SELPHY.
- Da papiret føres ind i og ud af SELPHY under udskrivning, skal du sørge for, at pladsen bag printeren overstiger papirets længde.



- Brug ikke SELPHY i nærheden af udstyr, der danner et magnetisk felt, f.eks. en elmotor, eller på støvede steder. Dette kan beskadige printeren eller give den funktionsfejl.
- Anbring ikke produktet tæt på fjernsyn eller radio. Det kan medføre funktionsfejl i printeren.

## Øversigt over komponenter

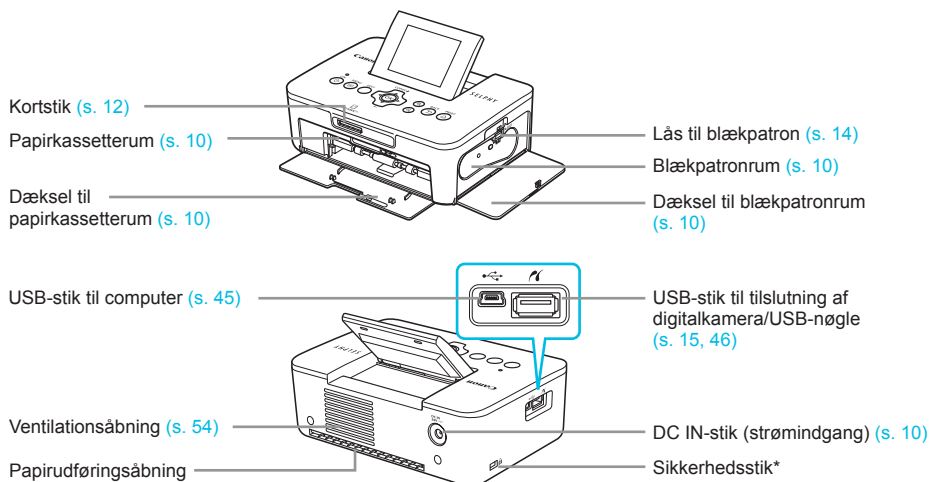

\* I dette stik kan der tilsluttes et sikkerhedskabel, f.eks. en Kensington-lås.

## Betjeningsknapper

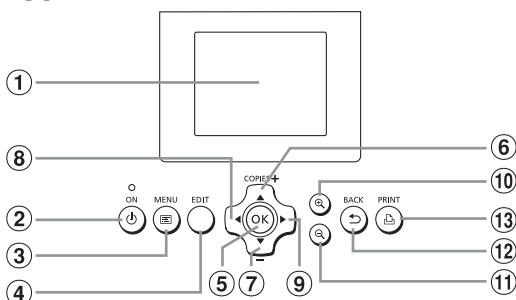

Ikoner i denne vejledning	Navn	Funktion	
①	–	Skærm (LCD-skærm)	
②	⏻	Knappen ON	Tænder og slukker SELPHY (s. 11).
③	☰	Knappen MENU	Viser menuskærbilledet (s. 11).
④	–	Knappen EDIT	Viser redigeringsmenuen og roterer beskæringsrammen.
⑤	OK	Knappen OK	Indstiller det valgte punkt.
⑥	▲	Knappen Op/+ COPIES (flere kopier)	Angiver antal kopier, vælger punkter, der skal indstilles.
⑦	▼	Knappen Ned/- COPIES (færre kopier)	
⑧	◀	Knappen Venstre	Skifter billede, ændrer indstillinger.
⑨	▶	Knappen Højre	
⑩	🔍	Knappen Forstør	Skifter visning, forstørrelser beskæringsrammen.
⑪	🔍	Knappen Formindsk	Skifter visning, formindsker beskæringsrammen.
⑫	↶	Knappen BACK	Viser det forrige skærbillede igen (s. 20), annullerer udskrivning (s. 14).
⑬	🖨️	Knappen PRINT	Starter udskrivning (s. 14).

## Oplysninger på skærmen



### Skift af skærmvisning

Du kan vise billedet på hele skærmen ved at trykke på knappen . Der vises også en ramme, der skal vise udskriftsområdet.

Du kan vise 4 billeder på skærmen ved at trykke på knappen .

## Kom godt i gang

Forbered udskrivning af billeder. En postkortstørrelse farveblækpatron/papirsæt (sælges separat) (s. 2) bruges som et eksempel, men forberedelsen er den samme for andre størrelser.

Undgå, at der kommer støv på papiret, da det kan medføre streger på de udskrevne fotos eller beskadige printeren (s. 5).

### Forberedelse af blækpatron

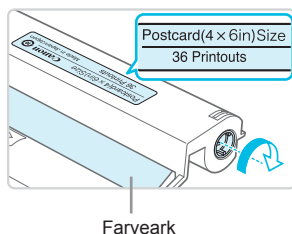

#### Kontroller blækpatron og blækarket.

- Hold blækpatronen uden at røre ved blækpapiret, og kontroller, om størrelsen af det papir, du vil udskrive på, svarer til den papirstørrelse, der er vist på blækpatronen (Postcard (4x6in) Size, Card Size, osv.).
- Kontroller, at farvearket er stramt og ikke slapt. Hvis farvearket er slapt, skal du dreje hjulet som vist på illustrationen for at stramme det. Ellers kan farvearket blive revet i stykker, når det sættes i SELPHY.



- Undgå at røre ved farvearket, og pas på, at der ikke kommer støv eller snavs på det. Håndter ikke blækpatronen med våde hænder. Snavs eller vanddråber kan medføre, at der kommer streger på fotos, at udskriftskvaliteten forringes, at farvearket rives i stykker, eller at der opstår fejl på printeren (s. 5).
- Drej hjulet forsigtigt uden at bruge magt, når du strammer det. Hvis du bruger magt, kan farvearket blive revet i stykker, eller det kan blive forskudt, så det ikke dækker hele papiret til en fotoudskrift.
- Genbrug ikke en brugt blækpatron, da dette kan beskadige printeren eller give funktionsfejl.

## Klargøring af papirkassette

1

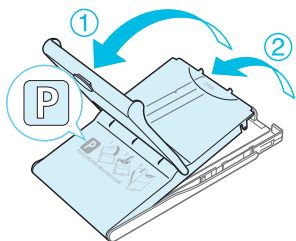

### Kontroller papirstørrelsen.

- Kontroller, at den blækpatron, du har klar, passer til den størrelse, som vises på papirkassetten (POSTCARD (4x6in), CARD SIZE, osv.).

2

### Åbn låget.

- Der er to låg. Åbn først det yderste låg (1), og åbn derefter det inderste låg (2).

3

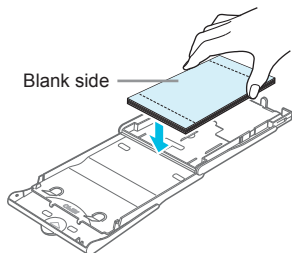

### Anbring papiret.

- Anbring papiret i den papirkassette, du har gjort klar.
- Du kan lægge op til 18 ark i papirkassetten. Hvis der ilægges 19 ark eller derover, kan det beskadige printeren eller medføre printerfejl.
- Hold papiret som vist på illustrationen, og ilæg det med den blanke side opad. (Rør ikke udskriftssiden (den blanke side) med fingrene. Hvis du gør det, kan du måske ikke fremstille rene udskrifter).
- Hvis der følger et beskyttelsesark med papiret, skal du fjerne det og kun anbringe papiret i kassetten.
- Hvis du fremstiller udskrifter i postkortstørrelse med et område, hvor der kan påsættes et frimærke, skal du ilægge kortene, så frimærkeområdet vender den vej, der er vist i illustrationen.

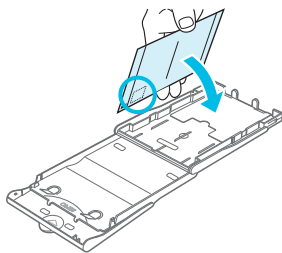

4

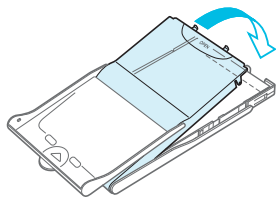

### Luk låget.

- Sænk det inderste låg, til det går på plads med et klik. Lad det yderste låg være åbent under udskrivning.



- Brug kun det særlige papir, der følger med Canons originale farveblækpatron/papirsæt, til printere i SELPHY CP-serien. Almindeligt printerpapir, almindelige postkort eller papir, der er beregnet til brug i printere i SELPHY ES-serien, kan ikke bruges.
- Gør aldrig følgende. Dette kan beskadige printeren eller give den funktionsfejl.
  - vende papiret den forkerte vej (den blanke side er udskriftssiden)
  - folde eller adskille papiret ved perforeringen inden udskrivning
  - bruge etiketark, hvor etiketterne eller en del af dem ikke sidder helt fast
  - skrive på et ark inden udskrivning
  - genbruge papir for at udskrive på et tomt område (s. 5).
- Rør ikke ved papirkassettenes fjedre.  
Hvis fjedrene er bøjede eller deformede, indføres papiret ikke korrekt i SELPHY.
- Den ene fjeder fastgøres midt på oversiden af papirkassetten i kortstørrelse.
- Undgå at røre eller gnide på papirets udskriftsside (den blanke side) og at håndtere papiret med våde hænder. Undgå også, at der kommer støv eller snavs på papiret. Snavs eller vanddråber kan medføre, at der kommer streger på fotos, dårlig udskriftskvalitet eller beskadigelse af printeren (s. 5).

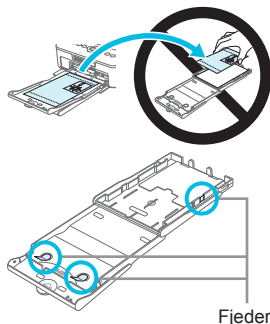

## Montering af støvdækslet

Du kan montere støvdæksel DPC-CP100 for at forhindre, at der samler sig støv eller snavs på papiret. Støvdækslet medfølger ikke i alle geografiske områder. Det kan om nødvendigt købes særskilt.

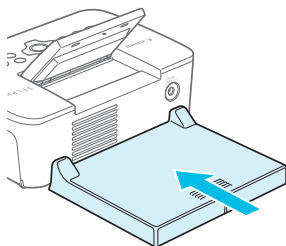

- Isæt støvdækslet som vist på illustrationen.



- Støvdækslet kan muligvis ikke forhindre, at der samler sig støv eller snavs på papiret, hvis printeren bruges et sted med meget støv eller snavs. Det er derfor vigtigt at bruge SELPHY i rene omgivelser.



- Opbevar støvdækslet i en pose for at forhindre støv, når det ikke bruges.

## Isætning af blækpatron og papirkassette

1

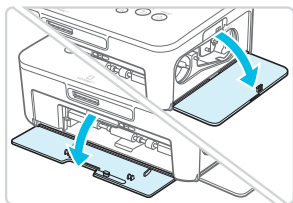

### Åbn dækslerne.

- Åbn dækslet over rummene med blækpatron og papirkassette.

2

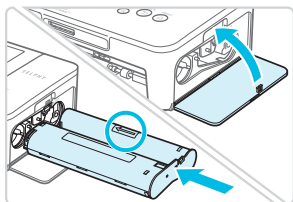

### Isæt blækpatronen.

- Sæt blækpatronen i printeren i den retning, som angives af pilen på patronen, indtil den låses på plads med et klik.
- Luk dækslet til blækpatronrummet.

3

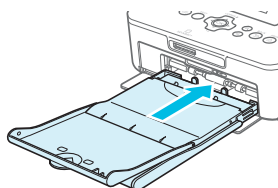

### Isæt papirkassetten.

- Kontroller, at det yderste låg er åbent (s. 8), og sæt papirkassetten helt ind i rummet.

## Strømtilslutning

1

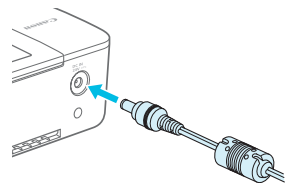

### Sæt adapterledningen i SELPHY.

- Sæt adapterstikket helt ind i SELPHY.

2

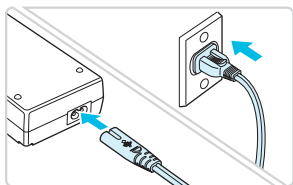

### Tilslut netledningen.

- Sæt netledningen i den kompakte strømadapter, og sæt den anden ende i en stikkontakt.

# Indstilling af sproget på skærmen

Du kan vælge et andet sprog til menuerne og meddelelserne på LCD-skærmen. Standardsproget er engelsk.

1

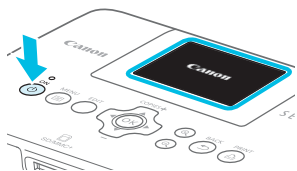

## Tænd SELPHY.

- Tryk på og hold knappen  nede, indtil skærbilledet til venstre vises.
- Du slukker printeren ved at trykke på knappen  og holde den nede, indtil skærbilledet skifter.

2



## Vip LCD-skærmen op.

- Løft ikke LCD-skærmen mere end 45°. Det kan beskadige produktet eller medføre funktionsfejl.

3

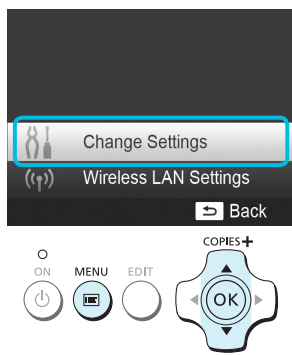

## Åbn indstillingsskærbilledet.

- Tryk på knappen .
- Tryk på knapperne   for at vælge [Change Settings/ Skift indstilling], og tryk derefter på knappen **OK**.

4



## Åbn skærbilledet med sprogindstillinger.

- Tryk på knapperne   for at vælge [  Language/ Sprog], og tryk derefter på knappen **OK**.

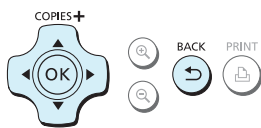

5



## Vælg et sprog.

- Tryk på knapperne    for at vælge et sprog, og tryk derefter på knappen **OK**.
- Du kan gå tilbage til trin 2 ved at trykke to gange på knappen .

## Hukommelseskort, du kan bruge

Hukommelseskort, der kan bruges uden adapter	Hukommelseskort, der kræver adapter (fås i handelen)
<ul style="list-style-type: none"><li>● SD-hukommelseskort</li><li>● SDHC-hukommelseskort</li><li>● SDXC-hukommelseskort </li> <li>● MultiMediaCard</li><li>● MMCplus-kort</li><li>● HC MMCplus-kort</li></ul>	<ul style="list-style-type: none"><li>● miniSD-hukommelseskort</li><li>● miniSDHC-hukommelseskort </li> <li>● microSD-hukommelseskort</li><li>● microSDHC-hukommelseskort</li><li>● microSDXC-hukommelseskort</li><li>● RS-MMC-kort *</li><li>● MMCmobile-kort</li><li>● MMCmicro-kort</li></ul>

\* "RS-MMC" er en forkortelse for "Reduced-Size Multi Media Card" (MultiMediaCard i mindre størrelse).



- Ved hukommelseskort, der kræver adapter, skal du sørge for at sætte hukommelseskortet i adapteren, inden du sætter adapteren i det relevante kortstik. Hvis du sætter hukommelseskortet i et kortstik uden at bruge en adapter, kan du muligvis ikke tage hukommelseskortet ud af printeren igen.
- Brug et hukommelseskort, der er formateret i den enhed, som blev brugt til at tage billederne. Et hukommelseskort, der er formateret på en computer, genkendes muligvis ikke.



- I den brugervejledning, der fulgte med hukommelseskort og adapter, findes en håndteringsvejledning.

## Om USB-nøgler

Du kan udskrive billeder på en almindelig USB-nøgle ved at slutte den til SELPHY (s. 15).

## Billeder, der kan udskrives

JPEG-billeder, der overholder Exif-standarden, kan udskrives på SELPHY.



- Billeder med et uregelmæssigt format og billeder, der er redigeret på en computer, kan måske ikke vises eller udskrives rigtigt.



# Valg og udskrivning af billeder

Du kan vælge et billede og angive det antal kopier, der skal udskrives. I dette afsnit bruges et SD-hukommelseskort som eksempel, men du kan udskrive fra andre hukommelseskort med samme fremgangsmåde.

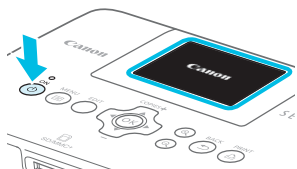
1



## Tænd SELPHY.

- Tryk på og hold knappen  nede, indtil skærbilledet til venstre vises.
- Du slukker printeren ved at trykke på knappen  og holde den nede, indtil skærbilledet skifter.

2

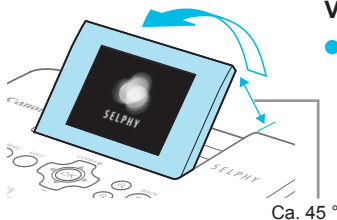

## Vip LCD-skærmen op.

- Løft ikke LCD-skærmen mere end 45°. Det kan beskadige produktet eller medføre funktionsfejl.

3

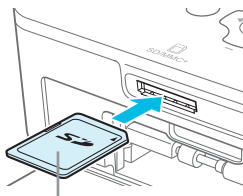

Siden med etiket



## Sæt et hukommelseskort i stikket.

- Isæt kortet i den retning, der er vist på illustrationen, til det går på plads med et klik.
- Når du vil fjerne kortet, skal du trykke det ind, til du hører et klik, og langsomt slippe det.
- ▶ Skærbilledet i trin 4 nedenfor (billedvisningsskærbilledet) (s. 7) vises.

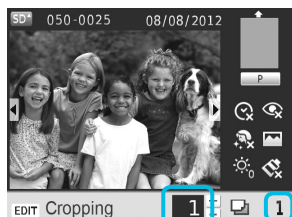
4



## Vælg et billede.

- Tryk på knapperne  for at vælge det billede, der skal udskrives.
- Hver femte billede vises, hvis du trykker på og holder knapperne  nede.

5

Antal kopier af det viste billede

Antal kopier



## Vælg antal kopier.

- Tryk på knapperne   for at vælge antallet af kopier.
- Hvis du trykker på og holder knapperne   nede, øges eller mindskes antallet med 5 kopier.
- Gentag trin 4 og 5, hvis du vil udskrive et andet billede samtidig.

6



## Udskriv.

- Tryk på knappen for at starte udskrivningen.
- Under udskrivning føres papiret flere gange ind og ud bag på SELPHY. Rør ikke papiret, før udskrivningen er færdig, og de udskrevne ark er lagt i udbakken (på papirkassetens yderste låg).
- Der må højst være 19 udskrevne ark i udbakken ad gangen.
- Du kan altid annullere udskrivningen ved at trykke på knappen .

7

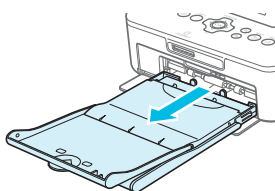

## Påfyld papir.

- Hvis der vises en meddelelse om manglende papir på skærmen, skal du trække papirkassetten ud af SELPHY uden at slukke for strømmen.
- Læg nyt papir i papirkassetten (s. 8), og sæt kassetten i SELPHY igen (s. 10).

8

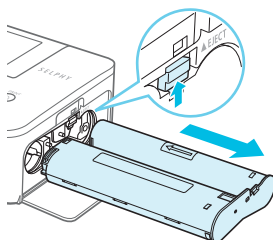

## Udskift blækpatronen.

- Hvis der vises en meddelelse om manglende blæk på skærmen, skal du åbne blækdækslet uden at slukke for strømmen.
- Blækpatronen føres ud, hvis du skubber låsen i den retning, der vises på illustrationen. Isæt en ny blækpatron (s. 7, 10).



- Du må aldrig trække papirkassetten ud, åbne dækslet over blækpatronrummet eller fjerne hukommelseskortet, mens der kommer betjeningslyde fra printeren, lige efter du har tændt printeren, eller mens den udskriver. Det kan beskadige printeren.
- Tryk på knappen for at annullere udskrivningen. Du kan ikke annullere udskrivningen ved at trykke på knappen ON, og printeren kan blive beskadiget, hvis du tager netledningen ud for at afbryde strømmen.



- Det kan tage et stykke tid, før billederne vises på skærbilledet i trin 4, hvis hukommelseskortet indeholder et stort antal billeder.
- Hvis skærbilledet [DPOF images remain/DPOF billede gemt] vises, skal du se "Udskrivning af billeder vha. indstillinger fra digitalkameraet (DPOF-udskrivning)" (s. 46).
- Du kan angive op til 99 billeder i trin 4 og op til 99 kopier pr. billede i trin 5. Det samlede antal kopier kan imidlertid ikke overstige 999.
- Printeren holder ikke op med at udskrive, indtil den er færdig med den side, der udskrives, også selvom du trykker på knappen for at annullere udskrivning.

## Sådan undgår du ufuldstændige fotos

Du kan undgå at spille papir, fordi farvearket ikke dækker hele fotoudskriften, ved at overholde følgende retningslinjer.

- Drej ikke hjulet for meget, når du strammer farvearket (s. 7).
- Brug altid knappen til at annullere udskrivningen, og sluk aldrig for strømmen, før du trykker på knappen (trin 6).
- Hvis meddelelsen om manglende papir vises på skærmen, skal du påfylde papir uden at slukke for strømmen og uden at fjerne blækpatronen (trin 7) eller trykke på knappen for at annullere udskrivningen (trin 6).

Afhængigt af udskriftsbetingelserne kan du måske ikke altid undgå ufuldstændige fotoudskrifter pga. farvearkets forskydning, selvom du følger ovenstående retningslinjer.

## Udskrivning fra USB-nøgler

På samme måde som billeder på hukommelseskort kan billeder på almindelige USB-nøgler også udskrives.

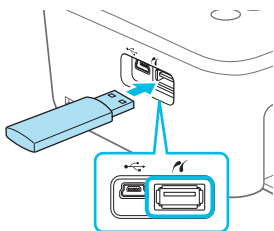

### Isæt en USB-nøgle.

- Isæt en USB-nøgle som vist.
- Resten af fremgangsmåden er den samme som for udskrivning af billeder fra hukommelseskort (s. 13 – 14).



- Afhængigt af USB-nøglets mærke kan det være svært at isætte eller fjerne den, eller den fungerer måske ikke rigtigt.
- I den brugervejledning, der fulgte med USB-nøglen, findes en betjeningsvejledning.

## Udskrivning af 1 kopi af et valgt billede

Du kan meget nemt udskrive 1 kopi af et valgt billede.



### Vælg og udskriv et billede.

- Vælg billedet som beskrevet i trin 1 til 4 på s. 13.
- Tryk på knappen  for at udskrive en kopi af det valgte billede.



- Hvis du har angivet billedet og antallet af kopier i trin 4 til 5 på s. 13, udskriver SELPHY som angivet, selvom du udfører funktionen ovenfor. Sørg derfor for, at antallet af kopier er "0" i trin 4 på s. 13, før du prøver denne handling.

## Udskrivning på firkantede mærkater

- Du kan udskrive firkantede billeder på mærkater ved hjælp af farveblækpatron/firkantet etiketsæt, KC-181S (s. 2).
- Angiv [Borders/Kanter] til [  Bordered/Print kant] (s. 21).



- Hvis billedet ikke er firkantet, passer billedet muligvis ikke til mærkatet, eller der kan blive margener.

# Udskrivning af alle billeder

Du kan udskrive alle billederne på et hukommelseskort på én gang.

1

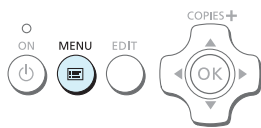

## Åbn menuen.

- Tryk på knappen .

2

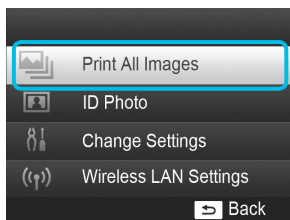

## Åbn indstillingsskærbilledet.

- Tryk på knapperne ▲▼ for at vælge [Print All Images/ Udskriv alle fotos], og tryk derefter på knappen **OK**.



3



## Vælg antal kopier.



- Tryk på knapperne ▲▼ for at indstille antallet af kopier.

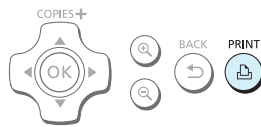

4



## Udskriv billederne.

- Tryk på knappen  for at starte udskrivningen.
- Tryk på knappen , hvis du vil annullere udskrivningen.



- Hvis der er mere end 1.000 billeder på kortet, udskrives kun 999. De udskrives i rækkefølge efter den seneste optagelsesdato.
- Du kan angive op til 999 kopier i trin 3. Det samlede antal kopier kan imidlertid ikke overstige 999. (Du kan f.eks. angive op til 9 kopier, når du har 100 billeder på kortet.)

## Opbevaring af udskrevne fotos

- Når der er en perforering i begge sider af en udskrift, kan du fjerne kanterne ved at folde dem.
- Brug en oliebaseret pen, hvis du vil skrive på udskrifter.
- For at undgå misfarvning skal du undlade at opbevare udskrifter fugtige eller støvede steder, i direkte sollys eller steder, hvor temperaturen kan nå op over 40 °C.
- Undgå følgende handlinger, der kan medføre, at farvernes ændres, falmer eller løber ud: Klæbe tape eller lignende på udskriftssiden, lade udskriftssiderne komme i kontakt med vinyl eller plastic, påføre alkohol eller andre flygtige opløsningsmidler på udskriftssiden eller lade udskriftssiderne være presset tæt mod en anden overflade eller andre genstande i længere tid.
- Hvis du opbevarer dine udskrifter i album, skal du vælge album med mellemrum i nylon, polypropylen eller cellofan.

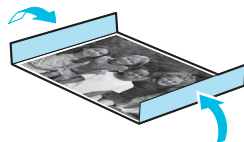

- Tiden eller opbevaringsforholdene kan medføre farveændringer. Canon påtager sig intet ansvar for farveændringer.

## Oprydning efter udskrivning

- ① Sluk SELPHY (s. 11), og tag derefter hukommelseskortet eller USB-nøglen ud.
  - ② Sænk LCD-skærmen, når printeren lægges til opbevaring.
  - ③ Tag netledningen ud af stikkontakten, og tag adapterstikket ud af SELPHY.
    - Hvis den kompakte strømadapter er varm, skal du vente med at lægge den væk, til den er kølet af.
  - ④ Tag papirkassetten ud, og luk dækslet til papirkassetterummet. Lad resterende papir ligge i papirkassetten, og opbevar kassetten et mørkt, køligt og tørt sted uden støv.
    - Lad blækpatronen sidde i SELPHY.
    - Opbevar SELPHY i vandret position et mørkt sted uden støv. Støv og snavs kan medføre, at der kommer hvide streger på fotos, eller beskadigelse af printeren.
- 
- ① ● Hvis du har mere end én blækpatron, skal du lade den ene sidde i SELPHY og opbevare den anden i den originale emballage eller en pose for at beskytte den mod støv og opbevare den et mørkt sted.
  - Nyt papir og nye blækpatroner bør opbevares i den uåbnede emballage og opbevares et mørkt sted.

# Beskæring og udskrivning af billeder

Du kan beskære og udskrive en del af et billede.

1

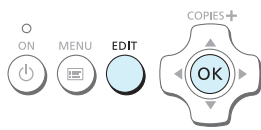

## Åbn beskæringskærbilledet.

- Vælg et billede som beskrevet i trin 4 på s. 13, tryk på knappen EDIT, og tryk derefter på knappen **OK**.



- ▶ Der vises en beskæringsramme, der angiver området.

2



## Fastlæg området.

- Beskæringsrammen skifter mellem liggende og stående, hver gang du trykker på knappen EDIT.
- Du kan flytte beskæringsrammen ved at trykke på knapperne ▲▼◀▶.
- Du kan forstørre beskæringsrammen ved at trykke på knappen 🔍, og formindske den ved at trykke på knappen 🔍.

3



## Foretag indstillingen.

- Når du trykker på knappen **OK**, indstilles beskæringsrammen, og skærbilledet vender tilbage til billedvisningsskærbilledet, hvor vises nederst til venstre.
- Gentag trin 1 til 3, hvis du vil beskære et andet billede og udskrive det på samme tid.

4

## Udskriv billederne.

- Udskriv som beskrevet i trin 6 på s. 14.
- ▶ Beskæringsområdet fjernes, når udskrivningen er færdig.



- Du kan ændre det indstillede beskæringsområde ved at trykke på knappen EDIT på billedvisningsskærbilledet, trykke på knapperne ▲▼ for at vælge [Adjust Cropping/Tilpas trim] og trykke på knappen **OK** for at gentage trin 2-3.
- Du kan annullere det indstillede beskæringsområde ved at trykke på knappen EDIT på billedvisningsskærbilledet, trykke på knapperne ▲▼ for at vælge [Reset Cropping/Nulstil beskær] og trykke på knappen **OK** for at få vist skærbilledet til nulstilling af beskæring. Tryk derefter på knappen **OK** igen.
- Alle beskæringsområder fjernes, hvis du slukker SELPHY eller tager hukommelseskortet ud, inden billederne er udskrevet.
- Du kan angive beskæringsområder på op til 99 billeder.
- Du kan ikke beskære billeder, når du udskriver med [Print All Images/Udskriv alle fotos] eller [DPOF Print/DPOF-udskrivning], eller hvis du har valgt [ Index/Oversigt] eller [ Shuffler/Collage] i [Page Layout/Sidelayout] (s. 22).
- Du kan ikke ændre forholdet mellem beskæringsrammens højde og bredde på skærmen.
- Du kan ændre antal kopier ved at trykke på knapperne ▲▼ på billedvisningsskærbilledet i trin 3. Indstilling af antal kopier til 0 fjerner ikke det indstillede beskæringsområde.

# Udskrivning af id-fotos



Du kan udskrive et billede som et id-foto. Du kan vælge mellem størrelserne [Multi-size/Flere formater], [Standard/Normal]\* og [Custom/Bruger].

Du kan desuden vælge at få 2 typer billeder udskrevet på et ark.

\* Formatet Standard overholder de internationale ICAO-standarder.

1

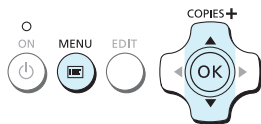







## Indstil udskrivning af id-fotos.

- Tryk på knappen .
- Tryk på knapperne   for at vælge [ID Photo/ID Foto], og tryk derefter på knappen **OK**.

2





## Angiv id-fotoets størrelse.

- Tryk på knapperne   for at vælge størrelsen, og tryk derefter på knappen **OK**.
- Hvis du vælger [Custom/Bruger], skal du trykke på knapperne   for at vælge [Long Side/Lang side], trykke på knapperne   for at angive længden og derefter angive længden for [Short Side/Kort side]. Tryk derefter på **OK** igen. De værdier, der kan angives under [Short Side/Kort side], ændres automatisk efter den værdi, du har angivet under [Long Side/Lang side].
- Hvis du vælger [Multi-size/Flere formater], vises størrelsen på det billede, der skal udskrives.

3

## Vælg og udskriv billederne.

- Vælg billedet ved at trykke på knapperne  , og tryk på knappen . ✓ vises nederst til højre på skærmen (op til 2 billeder).
- Tryk på knappen **EDIT** for at indstille beskæringsområdet (s. 18).
- Udskriv som beskrevet i trin 6 på s. 14.
- ▶ Indstillingerne fjernes, når udskrivningen er færdig.



- Id-fotoet kan muligvis ikke godkendes til officiel brug, afhængigt af hvilken myndighed det skal bruges til. Kontakt den relevante myndighed for at få oplysninger om gældende regler.
- Du kan ikke bruge papir i kortstørrelse.
- Indstillinger for [Borders/Kanter] ignoreres. Derudover udskrives datoen ikke.
- Hvis du har valgt 2 typer billeder i trin 3, udskrives samme antal af disse 2 typer billeder i forhold til antallet af kolonner i layoutet. Hvis du har valgt 2 typer billeder, og der er et ulige antal kolonner, udskrives intet i den midterste kolonne.

## Beskær billedet i forhold til passet.

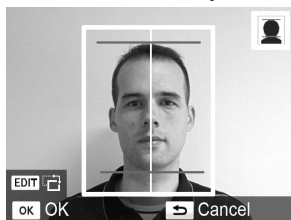

- Hvis du viser beskæringsområdet (s. 18), mens størrelsen [Standard/Normal] er valgt for [ID Photo/ID Foto], vises 2 linjer.
- Tilpas området, så den ene streg er placeret øverst på hovedet, og den anden streg er under hagen, for at udskrive et pasfoto, der overholder standarderne for pas.



- Kontakt den relevante myndighed for at få oplysninger om gældende bestemmelse ud over synsvinkel og ansigts størrelse.

# Udskrivning af forskellige billeder

Du kan bruge forskellige udskrivningsfunktioner, f.eks. påføre optagelsesdatoen eller justere et billedes farver. Når du har foretaget indstillingerne, bruges de til alle billeder, så du ikke behøver at foretage indstillingerne for hvert billede.

## Valg af indstillinger

1

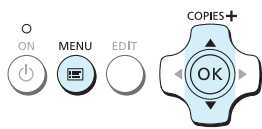
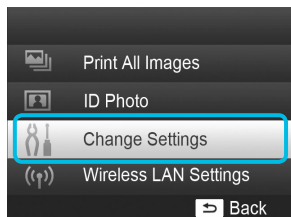





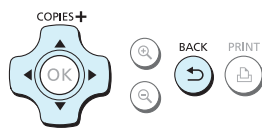
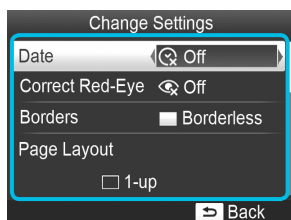

### Åbn indstillingsskærm-billedet.

- Tryk på knappen .
- Tryk på knapperne   for at vælge [Change Settings/Skift indstilling], og tryk derefter på knappen **OK**.

2



### Vælg punktet, og revider indstillingerne.

- Tryk på knapperne   for at vælge et punkt.
- Tryk på knapperne   for at ændre indstillingerne, og tryk derefter på knappen  for at gemme indstillingen.
- Hvis du trykker på knappen  igen, vises billedvisningsskærbilledet igen.
- Se s. 21 – 24 for at få oplysninger om hver enkelt indstilling.

3

### Udskriv.

- Vælg et billede, der skal udskrives (s. 13) og antallet af kopier (s. 13), og tryk derefter på knappen  for at udskrive.

## Udskrivning med dato (Dato)

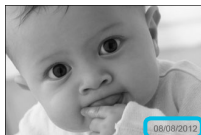

- Du kan udskrive den optagelsesdato, der er registreret af digitalkameraet.
- Fra (standardindstilling)/ Til



- Vælg [ Off/Fra] for billeder, hvor datoen allerede er indfotograferet af kameraet, for at undgå, at der udskrives to datoer på billedet.



- Indstillingen går tilbage til [ Off/Fra], når SELPHY slukkes.
- Den dato, hvor digitalkameraet optog på billedet, udskrives. Denne dato kan ikke ændres af SELPHY.
- Du kan ændre formatet på den dato, der udskrives, i [Date Format/Datoformat] (s. 24).
- Datoen udskrives ikke, hvis [ Index/Oversigt] eller [ Shuffle/Collage] er markeret i [Page Layout/Sidelayout] (s. 22).

## Korrektion af røde øjne og udskrivning (Korriger røde øjne)

- Korriger billeder med røde øjne.
- Fra (standardindstilling)/ Til



- Det kan forekomme, at andre områder end øjnene korrigeres. Indstil kun [Correct Red-Eye/Korr. røde øjne] til [ On/Til] ved udskrivning af billeder med røde øjne.



- Hvis SELPHY slukkes, eller hukommelseskortet tages ud, går indstillingen tilbage til [ Off/Fra].
- Røde øjne registreres muligvis ikke eller korrigeres ikke optimalt, hvis ansigterne er meget små, store, mørke eller lyse i forhold til hele billedet, hvis de ses i profil eller på skrå, eller hvis en del af ansigtet er skjult.
- Du kan ikke korrigere røde øjne, hvis du har valgt [ 2-up/2-på-1], [ 4-up/4-på-1], [ 8-up/8-på-1] eller [ Index/Oversigt] for [Page Layout/Sidelayout] (s. 22).
- Der anvendes ikke røddjekorrektion, når du har valgt [ Sepia/Sepia effekt] eller [ B/W/Sort/Hvid] i [My Colors] (s. 23).
- Korrigeringsens omfang kan variere afhængigt af indstillet beskæringsområde, sidelayout og papirstørrelse.

## Udskrivning med eller uden kant (Kanter)



- Du kan indstille, om billederne skal udskrives med eller uden kant.
- Uden kant (standardindstilling)/ Print kant
- Angiv [Bordered/Print kant], når du bruger farveblækpatron/firkantet etiketsæt, KC-181S (firkantede etiketter) (s. 2).



- Indstillingen går tilbage til [ Borderless/Uden kant], når SELPHY slukkes.
- Billeder udskrives uden kant, hvis du vælger [ Index/Oversigt] eller [ Shuffle/Collage] for [Page Layout/Sidelayout] (s. 22).
- Hvis du vælger [ 8-up/8-på-1] for [Page Layout/Sidelayout] (s. 22) ved udskrivning på papir i kortstørrelse (s. 2), udskrives billeder uden kant, selvom der er valgt [ Bordered/Print kant].

## Valg af layout og udskrivning (Sidelayout)



- Du kan angive det antal billeder, du vil udskrive på ét ark. Det antal billeder, du har angivet (s. 13), udskrives i det valgte layout.
- Angiv [ 8-up/8-på-1 ], når du bruger farveblækpatron/etiketsæt, KC-181L (8 etiketter pr. ark) (s. 2).

<input type="checkbox"/> 1-up/1-på-1 (standardindstilling)	Udskriver ét billede, der fylder hele arket	<input type="checkbox"/> 8-up/8-på-1	Udskriver otte billeder på ét ark
<input type="checkbox"/> 2-up/2-på-1	Udskriver to billeder på ét ark	<input type="checkbox"/> Index/Oversigt	Udskrives som en oversigt
<input type="checkbox"/> 4-up/4-på-1	Udskriver fire billeder på ét ark	<input type="checkbox"/> Shuffle/Collage	Billederne placeres automatisk i en række forskellige størrelser og udskrives på ét ark



- Indstillingen går tilbage til [  1-up/1-på-1 ], hvis SELPHY slukkes.
- Du kan bevare et layout, også efter SELPHY slukkes. Hvis du vil have SELPHY til at bevare layout, skal du først kontrollere, at SELPHY er slukket, trykke på og holde knapperne [  ], [  ] og [  ] nede, og derefter trykke på og holde knappen [  ] nede, indtil der vises "SELPHY" på skærbilledet. Hvis SELPHY ikke længere skal bevare layout, skal du slukke SELPHY og derefter tænde den på samme måde, som da du indstillede bevaring af layout.
- Du kan ikke angive billedernes placering.
- Afhængigt af det valgte layout vil de ændringer, der er foretaget i [Date/Dato] (s. 21), [Image Optimize/Auto-optimer] (s. 23), [Correct Red-Eye/Korr. røde øjne] (s. 21), [Borders/Kanter] (s. 21), [Smooth Skin/Glat hud] (s. 23) eller [Brightness/Lysere] (s. 23) muligvis ikke blev anvendt.
- Hvis du vælger [Print All Images/Udskriv alle fotos] (s. 16), samtidig med at du vælger [  Index/Oversigt ], kan du udskrive alle billederne på et hukommelseskort som en oversigtsudskrift.

## Placering af billeder i forskellige størrelser (Collage)

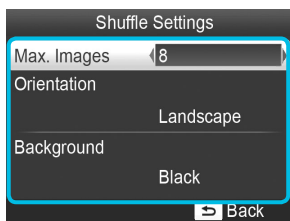

- Indstillingen Collage placerer automatisk billeder til udskrivning i forskellige størrelser.
- Du kan udskrive en gruppe med op til 8 billeder eller en gruppe med op til 20 billeder på et enkelt ark.
- Du kan udskrive på papir i portkortstørrelse (s. 2).
- I "Valg af indstillinger" (s. 20) skal du trykke på knapperne   for at vælge [Page Layout/Sidelayout] i skærbilledet i trin 2. Tryk på knapperne   for at vælge [  Shuffle/Collage ], og tryk derefter på knappen **OK**.
- Når skærbilledet til venstre vises, skal du trykke på knapperne   for at vælge en indstilling.
- Tryk på knapperne   for at ændre indstillingerne, og tryk derefter på knappen  for at gemme indstillingen.
- Tryk to gange på knappen  for at få vist billedvisnings-skærbilledet.



- Du kan ikke angive billedernes placering.
- Det kan tage lidt tid, før udskrivningen starter.

## Gør huden glat på udskrifter (Glat hud)

- Giver huden et glat og smukt udseende på udskriften.
- Fra (standardindstilling)/ Til



- Korrigeringen kan blive anvendt til andre områder end hud og give uventede resultater.



- Denne indstilling sættes tilbage til [ Off/Fra ], når udskrivningen er færdig, når SELPHY slukkes, eller når hukommelseskortet tages ud.
- Når [ Index/Oversigt ] er valgt i [Page Layout/Sidelayout] (s. 22), anvendes [Smooth Skin/Glat hud] ikke.

## Optimering af resultatet med automatisk korrektion (Auto-optimer)



- SELPHY korrigerer automatisk billedet, så den bedste billedkvalitet opnås.
- Fra/ Til (standardindstilling)



- Visse billeder justeres muligvis ikke korrekt.



- Indstillingen går tilbage til [ On/Til ], når SELPHY slukkes.
- Når [ Index/Oversigt ] er valgt i [Page Layout/Sidelayout] (s. 22), anvendes [Image Optimize/Auto-optimer] ikke.
- Korrigeringens omfang afhænger af sidelayout og papirstørrelse.

## Justering af lysstyrke (Lysere)



- Du kan justere et billedes lysstyrke inden for et område på  $\pm 3$ .
- Jo større plusværdien er, des lysere bliver billedet. Jo større minusværdien er, des mørkere bliver billedet.



- Indstillingen går tilbage til [  $\pm 0$  ], når SELPHY slukkes.
- Når [ Index/Oversigt ] er valgt i [Page Layout/Sidelayout] (s. 22), anvendes [Brightness/Lysere] ikke.

## Ændring af farvetone og udskrivning (My Colors)

- Du kan justere farven på dine billeder eller ændre farverne til sepia eller sort-hvid.

Off/Fra (standardindstilling)	–	PositiveFilm/Positiv film	Intense, naturlige farver som de farver, der opnås med positivfilm
Vivid/Vivid effekt	Forstærker kontrast og farvemætning, så billedet giver et livligt indtryk	Sepia/Sepia effekt	Ændrer billedets farvetoner til sepia
Neutral	Mindsker kontrast og farvemætning, så billedet får et neutralt skær	B/W/Sort/Hvid	Sort-hvid



- Indstillingen går tilbage til [ Off/Fra ], når SELPHY slukkes.
- De indstillinger, der er foretaget i My Colors, bestemmer, om indstillingerne for [Correct Red-Eye/Korr. røde øjne] (s. 21) anvendes.

## Ændring af datoformatet (Datoformat)

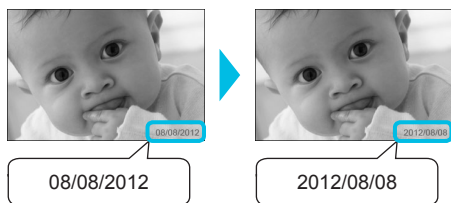

- Du kan ændre rækkefølgen i den dato, der udskrives (s. 21).
- mm/dd/åååå (standardindstilling), dd/mm/åååå, åååå/mm/dd



- Indstillingen gemmes, selvom SELPHY slukkes, eller hukommelseskortet tages ud af stikket.

## Energibesparelse (Automatisk slukning)

- SELPHY slukkes automatisk, hvis den ikke betjenes i ca. 5 minutter.
- Til (standardindstilling)/Fra



- Hvis du udskriver flere billeder, der omfatter billeder, som SELPHY ikke kan udskrive (s. 12), vises meddelelsen "Could not print some images! Cancel printing?/Visse billeder kunne ikke udskrives! Vil du annullere udskrivningen?" og udskrivningen stopper. Hvis [Auto Power Down/Automatisk slukning] er [On/Til], og SELPHY ikke betjenes i ca. 5 minutter, annullerer SELPHY udskrivningen og slukker sig selv. Hvis du tænder SELPHY igen efter den ovenstående sekvens, kan der blive udskrevet et tomt ark. Genbrug aldrig papir, der er blevet skubbet ud (s. 5). Bemærk, at batteriet stadig bruges, efter udskrivningen er stoppet, indtil funktionen Automatisk slukning aktiveres, hvis du stadig bruger batteriet (s. 48).



- SELPHY slukkes ikke automatisk, hvis den er sluttet til andre enheder (herunder trådløs kommunikation), eller hvis der vises en fejlmeddelelse på skærmen.



## Udskrivning via trådløst LAN

I dette kapitel beskrives det, hvordan du udskriver billeder, der er gemt på smartphones, der er kompatible med trådløst LAN, og på computere via trådløse LAN-netværk.

Denne printer er Wi-Fi®-certificeret\*<sup>1</sup>. Du kan udskrive billeder, der er gemt på Wi-Fi-kompatible smartphones\*<sup>2</sup>, tabletcomputere\*<sup>2</sup> og computere med trådløst LAN.

\*<sup>1</sup> Wi-Fi er et varemærke for certificerede trådløse LAN-enheder, der giver tovejsforbindelse.

\*<sup>2</sup> Du skal installere det angivne program på din smartphone eller tablet. Få flere oplysninger om programmet på vores websted (understøttede modeller, funktioner osv.). I det følgende bruges "smartphones" som det generiske navn for smartphones og tabletter.

## Før du bruger trådløst LAN

- Dette produkt er integreret sammen med en trådløs enhed. Modelnumrene er CD1100 og CD1107 (herunder WLAN-modulmodellen WM317).
- Lande og områder, hvor brug af WLAN er tilladt
  - Brugen af WLAN er begrænset i visse lande og områder, og ulovlig brug kan være strafbart i henhold til nationale eller lokale bestemmelser. Hvis du vil undgå at overtræde WLAN-bestemmelser, skal du gå til Canons websted for at kontrollere, om brugen er tilladt.Bemærk, at Canon ikke er ansvarlig for problemer, der skyldes brug af WLAN i andre lande og områder.
- Du kan ifalde straf for følgende handlinger.
  - Adskillelse eller ændring af dette produkt
  - Fjernelse af certificeringsmærkatet på dette produkt
- Produktdele, som er klassificeret som strategiske materialer (eller tjenester) ifølge Foreign Exchange and Foreign Trade Act, kræver en eksportlicens (eller tilladelse til tjenestetransaktioner) fra de japanske myndigheder for at blive eksporteret til steder uden for Japan.
- Dette produkt kan ikke eksporteres eller transporteres til lande, mod hvilke der er en amerikansk embargo, fordi dette produkt indeholder krypteringssoftware, der er udviklet i USA og underlagt bestemmelserne fra den amerikanske eksportadministration.
- Sørg for at notere indstillingerne for dit trådløse LAN.  
Indstillingen for det trådløse LAN, der er registreret i dette produkt, kan blive beskadiget eller gå tabt på grund af funktionsfejl, forstyrrende radiobølger, statisk elektricitet, et uheld eller ved en fejl. Noter dig og gem indstillingerne for det trådløse LAN for en sikkerheds skyld. Canon er ikke ansvarlig for direkte eller indirekte skader eller tabt indtjening på grund af en beskadigelse eller tab af sådant indhold, hvor det ikke er Canon, som har forårsaget dette.
- Noter dig indstillingerne for det trådløse LAN efter behov, og initialiser derefter indstillingerne, før dette produkt overdrages eller bortskaffes, eller når det sendes til reparation.
- Canon er ikke ansvarlig for skader, der skyldes tab eller tyveri.
- Canon er ikke ansvarlig for skader eller tab på grund af ulovlig adgang til eller misbrug af de forbindelsesdestinationer, der er registreret i dette produkt, som følge af tab eller tyveri.
- Følg de instruktioner, der er beskrevet i denne vejledning.  
Brug funktionerne i det trådløse LAN i dette produkt inden for det område, som denne vejledning angiver. Canon er ikke ansvarlig for skader eller tab, der skyldes brug, som ikke er beskrevet i denne vejledning.
- Brug ikke dette produkts trådløse LAN-funktioner i nærheden af medicinsk udstyr eller elektroniske enheder.  
De trådløse LAN-funktioner kan påvirke brugen af det medicinske udstyr eller de elektroniske enheder.

## Interferens pga. radiofrekvenser

Dette produkt kan modtage radiointerferens fra andre enheder, der udsender radiobølger. Undgå radiointerferens ved at holde afstand mellem disse enheder eller ved at bruge den interferensskabende enhed på et andet tidspunkt.

Complies with IDA Standards DB00671
---

Dette produkt er installeret sammen med WLAN-modulet, der er certificeret i forhold til de standarder, der er angivet af IDA Singapore.

## Sikkerhed

Trådløse LAN-enheder kommunikerer ved hjælp af radiobølger. Brugere skal derfor være mere opmærksomhed på sikkerheden, end det er tilfældet med kablede LAN-netværk.

Vær opmærksom på følgende, når du bruger trådløse LAN-enheder.

- Brug det netværk, du har tilladelse til at bruge.

Dette produkt søger efter trådløse netværk i nærheden og viser dem på skærbilledet.

Denne liste kan derfor indeholde netværk, du ikke kender, og som du ikke har tilladelse til at bruge. Det kan blive anset som ulovlig adgang, hvis du forsøger at oprette forbindelse til disse netværk, eller hvis du opretter forbindelse til og bruger disse netværk. Brug kun autoriserede netværk, og opret ikke forbindelse til andre netværk.

Følgende kan ske, hvis der ikke anvendes de relevante sikkerhedsforholdsregler.

- Aflytning

Tredjeparter kan i ond hensigt aflytte radiotransmissioner via trådløse LAN og få adgang til dataoplysninger.

- Ulovlig adgang til netværket

Tredjeparter kan ulovligt og i ond hensigt trænge ind i dit netværk og forårsage skader som f.eks. aflytning, forfalskning eller destruktioin.

Derudover kan tredjeparten bruge dit netværk til "spoofing", hvor vedkommende giver sig ud for at være en anden person og sender ulovlige oplysninger eller bruger det som relæ eller "trinbræt" til at få ulovlig adgang til andre emner.

For at reducere muligheden for sådanne problemstillinger skal du tage dine forholdsregler og bruge sikkerhedsfunktionerne til trådløse LAN.

Vi anbefaler, at du sætter dig ind i sikkerheden for trådløse LAN og implementerer sikkerhedsfunktionerne, hvor du sørger for at afveje det rent praktiske i forhold til risikoen, når du anvender dette produkts trådløse LAN-funktion.

## Under udskrivning

Luk ikke kommunikationen ned, før udskrivningen er færdig. Hvis du lukker for kommunikationen for hurtigt, kan udskrivningen blive ufuldstændig eller forkert.

Canon Inc. erklærer herved at udstyret WM317 er i samsvar med de grunnleggende krav og øvrige relevante krav i direktiv 1999/5/EF.

Ret henvendelse til den følgende adresse for at få den originale overensstemmelseserklæring:

CANON EUROPA N.V.

Bovenkerkerweg 59-61, 1185 XB Amstelveen, The Netherlands

CANON INC.

30-2, Shimomaruko 3-chome, Ohta-ku, Tokyo 146-8501, Japan



## Valg af kommunikationstilstand

Indstillingsproceduren for SELPHY varierer afhængigt af kommunikationstilstanden. Vælg kommunikationstilstanden, alt efter hvilken enhed du bruger. Du kan ændre kommunikationstilstanden på et senere tidspunkt (s. 41).

### Ad hoc-tilstand (s. 29)

Du kan oprette forbindelse mellem SELPHY og et trådløst LAN og udskrive billeder uden et adgangspunkt. Visse smartphones kan muligvis ikke oprette forbindelse i ad hoc-tilstanden. I sådanne tilfælde skal du bruge infrastrukturtilstanden (herunder).

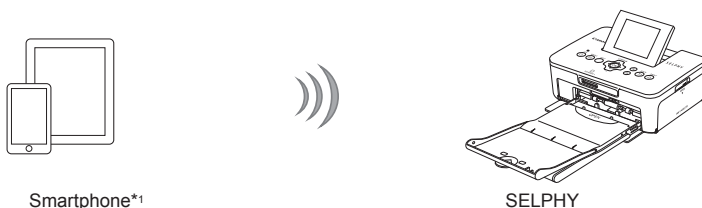

### Infrastrukturtilstand (s. 31)

Du kan oprette forbindelse mellem smartphones, kameraer eller computere og et trådløst LAN ved hjælp af dit adgangspunkt, når du skal udskrive billeder.



\*1 Skal installere det angivne program (gratis) på din smartphone. Gå til vores websted for at få detaljerede oplysninger om understøttede smartphones og det angivne program (gratis).

\*2 Kameraer skal være PictBridge-kompatible (DPS via IP) for at kunne oprette forbindelse til trådløse LAN-netværk.



Dette produkt kan udskrive ved hjælp af PictBridge via trådløse LAN-netværk. PictBridge er en standard, der gør det muligt at oprette forbindelse mellem digitalkameraer og printere. Dette produkt er kompatibelt med standarden DPS via IP, der gør det muligt at bruge PictBridge i netværksmiljøer.

\*3 Du skal installere den medfølgende software på computeren (s. 37).

\*4 Visse kameraer kan bruges som adgangspunkt.

# Udskrivning i ad hoc-tilstand

Du kan sende billeder fra en smartphone til SELPHY, så de kan udskrives.

Du skal installere det angivne program (gratis) på din smartphone.

Visse smartphones kan muligvis ikke oprette forbindelse i ad hoc-tilstanden. I sådanne tilfælde skal du bruge infrastrukturtilstanden (s. 31).

## Klargøring

- Gå til vores websted for at få oplysninger om understøttede smartphones.

1

### Installer det angivne program på smartphonen.

- På vores websted kan du se, om din smartphone understøttes, og installere det angivne program.

2



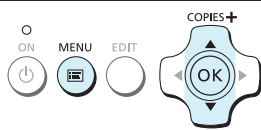
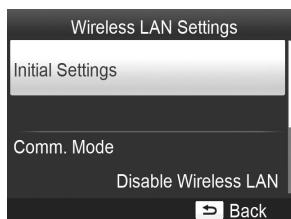

### Gør SELPHY klar.

- Fjern isat kort eller USB-hukommelse.
- Sæt en blækpatron og en papirkassette med det papir, du vil bruge, i SELPHY (s. 7 – 10).

3



### Åbn indstillingsskærmbilledet.

- Tryk på knappen .
- Tryk på knapperne   for at vælge [Wireless LAN Settings/Indstillinger for trådløst LAN], og tryk derefter på knappen **OK**.
- Tryk på knapperne   for at vælge [Initial Settings/Startindstillinger], og tryk derefter på knappen **OK**.

4

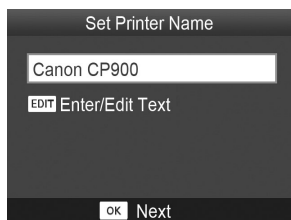

### Kontroller printernavnet.

- Kontroller det viste printernavn, og tryk på knappen **OK**.
- Dette navn vises på enhederne som printernavn, når de er tilsluttet via et trådløst LAN.
- Du kan ændre printernavnet ved at trykke på knappen **EDIT** (s. 42).

5



## Vælg tilstanden med trådløst LAN.

- Tryk på knapperne ▲▼ for at vælge [Ad Hoc], og tryk derefter på knappen **OK**.

6

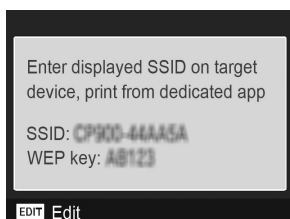

## Kobl smartphonen til det netværk, der vises på printerskærmen.

- Kontroller, at skærbilledet til venstre vises på printeren.
- Vælg det SSID (netværksnavn), der vises på printeren, i Wi-Fi-indstillingsmenuen på smartphonen.
- Angiv WEP-nøglen (adgangskode), der er vist på printeren, i adgangskodefeltet.
- Tryk på knappen EDIT for at få vist skærbilledet [Encryption Key Entry/Krypteringsnøglepost], og tryk på knappen EDIT igen for at ændre WEP-nøglen (s. 42).

7

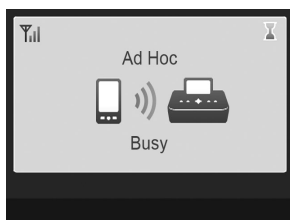

## Udskriv fra smartphonen.

- Udskriv billedet fra smartphonen.
- ▶ Skærbilledet til venstre vises, når udskrivningen starter. Luk ikke ned for kommunikationen, og afslut ikke udskrivningsprogrammet, mens dette skærbillede vises. Udskrivningen kan blive ufuldstændig eller forkert.
- ▶ Skærbilledet til venstre vises, når udskrivningen er færdig.
- Gentag trin 7, hvis du vil udskrive et andet billede.

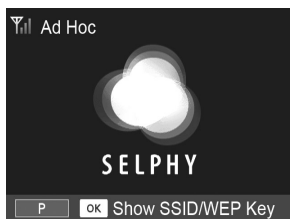

- På skærbilledet er styrken af det trådløse signal angivet ved hjælp af følgende ikoner.  
[ ] høj, [ ] mellem, [ ] lav, [ ] svag eller intet signal

## Udskrivning for anden gang

- Når du har konfigureret indstillingerne, vises det andet skærbillede i trin 7 (klargørings-skærbilledet), når du tænder for strømmen. Det eneste, du skal gøre, er at oprette forbindelse mellem smartphonen og printeren, når du vil udskrive.
- Du kan vises skærbilledet i trin 6 for at se SSID'et og WEP-nøglen ved at trykke på knappen **OK**, når klargørings-skærbilledet vises.

- Selv når klargørings-skærm-billedet vises, kan du isætte hukommelseskortet (s. 13) for at få vist skærm-billedet i trin 4 og udskrive billederne på kortet.
- Du kan stoppe visningen af klargørings-skærm-billedet, når du tænder for strømmen, ved at vælge [Disable Wireless LAN/Deaktiver trådløst LAN] i [Comm. Mode/Kom.tilstand] (s. 41).

## Udskrivning på firkantede mærkater

- Du kan udskrive firkantede billeder på mærkater ved hjælp af farveblækpatron/firkantet etiketsæt, KC-18IS (s. 2).
- Angiv udskrivning uden kant i smartphonesens program (indstillingen [Borders/Kanter] på SELPHY ignoreres).

## Udskrivning i infrastrukturtilstand

Du kan oprette forbindelse mellem enheder, der er kompatible med trådløst LAN, som f.eks. smartphones, kameraer og computere på et trådløst LAN for at udskrive billeder.

### Kontrol af indstillinger for trådløst LAN

- For at kunne bruge et trådløst LAN i infrastrukturtilstanden skal du oprette forbindelse til en overordnet trådløs station (trådløs router osv.), der fungerer som adgangspunktet, og en enhed, der sender billeder (smartphone, kamera, computer osv.). Alle overordnede trådløse enheder som f.eks. trådløse routere bliver i denne vejledning kaldt "adgangspunkter".
- Visse kameraer kan bruges som adgangspunkt. Se i den brugervejledning, der fulgte med kameraet.
- Vælg enheder, der er kompatible med standarderne for trådløse LAN, der er angivet på s. 52, som adgangspunktet. Se den brugervejledning, der fulgte med adgangspunktet, for at få oplysninger om, hvad du skal kontrollere.
- Kontrollér, om det trådløse LAN er WPS-kompatibelt (Wi-Fi Protected Setup). Hvis du ikke er sikker på, om det er WPS-kompatibelt, skal du også kontrollere følgende.

- Netværksnavn (SSID/ESSID)
- Netværksgodkendelse/datakryptering (krypteringsmetode/-tilstand)\*
- Krypteringsnøgle (netværksnøgle)

\* Følgende sikkerhedsindstillinger understøttes: [No security/Ingen sikkerhed], [WEP (open system authentication) (64-bit)/WEP (åben systemgodkendelse) (64-bit)], [WEP (open system authentication) (128-bit)/WEP (åben systemgodkendelse) (128-bit)], [WPA-PSK (TKIP)], [WPA-PSK (AES)], [WPA2-PSK (TKIP)] og [WPA2-PSK (AES)].



- Hvis dit netværk er administreret af systemadministratoren, skal du bede om at få oplysningerne om netværket fra administratoren.

### Oprettelse af forbindelse mellem printeren og det trådløse LAN

Du kan oprette forbindelse mellem printeren og det trådløse LAN og udskrive fra din smartphone, dit kamera eller din computer via adgangspunktet.

I dette afsnit beskrives det, hvordan du opretter forbindelse mellem en printer og et trådløst LAN ved at bruge kameraet som adgangspunkt. Den samme procedure gælder imidlertid, når du udskriver fra en smartphone eller computer.

### Klargøring

- En enhed, der kan bruges om et adgangspunkt\*
- En enhed, der sender billeder (smartphone, kamera eller computer, der er koblet til adgangspunktet)\*

\* Et kamera bruges som adgangspunktet samt som transmissionsenheden i dette eksempel.

## 1

### Klargør adgangspunktet.

- Konfigurer et kamera som adgangspunktet. Se i den brugervejledning, der fulgte med kameraet.
- Hvis du bruger et andet adgangspunkt end et kamera, skal du kontrollere, at enheden er tændt og kan kommunikere.

2

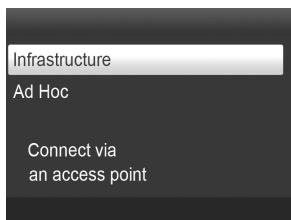

## Vælg tilstanden med trådløst LAN.

- Vis skærbilledet til venstre ved at udføre trin 2 til 4, der er beskrevet på s. 29.
- Tryk på knapperne ▲▼ for at vælge [Infrastructure/Infrastruktur] og tryk derefter på knappen **OK**.

3

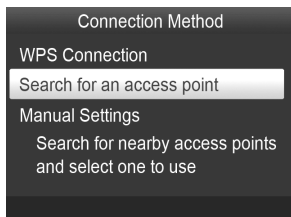

## Vælg forbindelsesmetoden.

- Tryk på knapperne ▲▼ for at vælge [Search for an access point/Søg efter et adgangspunkt], og tryk derefter på knappen **OK**.
- ▶ Der vises en liste over adgangspunkter, der er fundet i nærheden.

4

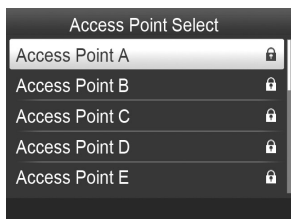

## Klargør adgangspunktet.

- Tryk på knapperne ▲▼ for at vælge adgangspunktet, og tryk derefter på knappen **OK**.

5

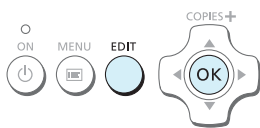

## Angiv krypteringsnøglen.

- Tryk på knappen EDIT for at få vist skærbilledet, hvor du kan angive tegn, og angiv krypteringsnøglen (s. 42).
- Tryk på knappen **OK**.

6

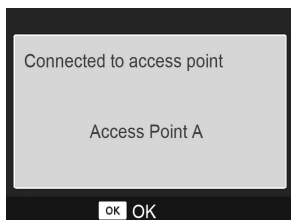

## Klargør adgangspunktet.

- Skærbilledet til venstre vises, når du har forbindelse til adgangspunktet. Kontroller det viste navn på adgangspunktet, og tryk på knappen **OK**.



- ▶ Skærbilledet til venstre vises.

7

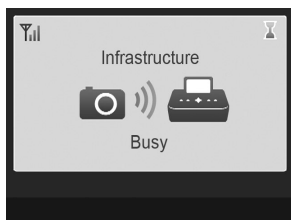

## Udskriv.

- Udskriv billedet fra kameraet.
- Hvis du udskriver fra en smartphone, skal du installere det angivne program, koble smartphonen til adgangspunktet og udskrive.
- Hvis du udskriver fra en computer, skal du installere den medfølgende software (s. 37) og udskrive.
- ▶ Skærbilledet til venstre vises, når udskrivningen starter. Luk ikke ned for kommunikationen, og annuller ikke udskrivningen, mens dette skærbillede vises. Udskrivningen kan blive ufuldstændig eller forkert.



- Vælg et adgangspunkt, på hvilket sikkerheden ikke er angivet, i trin 4, og tryk på knappen **OK** for at få vist skærbilledet til trin 6.
- Der kan vises op til 20 adgangspunkter. Hvis du ikke kan finde det adgangspunkt, du vil oprette forbindelse til, skal du trykke på knappen og vælge [Manual Settings/Manuelle indstillinger] i trin 3, som er beskrevet på s. 32 for manuelt at angive adgangspunktet. Følg instruktionerne på skærbilledet for at angive SSID'et, sikkerhedsindstillingerne og krypteringsnøglen (s. 42).
- På skærbilledet er styrken af det trådløse signal angivet ved hjælp af følgende ikoner.  
[ ] høj, [ ] mellem, [ ] lav, [ ] svag eller intet signal

## Udskrivning for anden gang

- Når du har konfigureret indstillingerne, vises det andet skærbillede i trin 6 (klargørings-skærbilledet), når du tænder for strømmen. Hvis du af en eller anden årsag ikke kunne oprette forbindelse til det angivne trådløse LAN, f.eks. fordi adgangspunktet er slukket, vises klargørings-skærbilledet med meddelelsen "Reconnect/Genopret forbindelse" angivet nederst. Kontroller indstillingen for adgangspunktet, og tryk på knappen **OK** for at prøve igen.
- Selv når klargørings-skærbilledet vises, kan du isætte hukommelseskortet (s. 13) for at få vist skærbilledet i trin 4 og udskrive billederne på kortet.
- Du kan stoppe visningen af klargørings-skærbilledet, når du tænder for strømmen, ved at vælge [Disable Wireless LAN/Deaktiver trådløst LAN] i [Comm. Mode/Kom.tilstand] (s. 41).



- Hvis du ikke kunne oprette forbindelse til et adgangspunkt, som du tidligere har haft forbindelse til, skal du kontrollere kanalindstillingen på adgangspunktet (s. 51).

## Udskrivning på firkantede mærkater

- Du kan udskrive firkantede billeder på mærkater ved hjælp af farveblækpatron/firkantet etiketsæt, KC-181S (s. 2).
- Angiv udskrivning uden kant i smartphones program eller på kameraet, når du udskriver på firkantede mærkater (indstillingen [Borders/Kanter] på SELPHY ignoreres, undtagen i det tilfælde hvor kantindstillingen på kameraet er standardindstillingen).

## Brug af et WPS-kompatibelt adgangspunkt

Du kan nemt oprette forbindelse mellem printeren og det trådløse LAN, når dit adgangspunkt er WPS-kompatibelt.

1

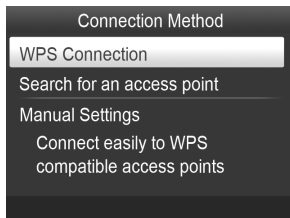

### Vælg forbindelsesmetoden.

- Vis skærbilledet [Connection Method/ Forbindelsesmetode] i trin 1 til 2, som er beskrevet på s. 31 – 32, tryk på knapperne ▲▼, vælg [WPS Connection/WPS-forbindelse], og tryk derefter på knappen **OK**.

2

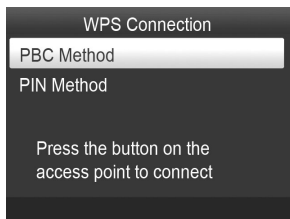

### Vælg en indstillingsmetode.

- Tryk på knapperne ▲▼ for at vælge [PBC Method/ PBC-metode], og tryk på knappen **OK**.

3



### Opret forbindelse til adgangspunktet.

- Kontroller, at skærbilledet til venstre vises på printeren, og tryk derefter på knappen, og hold den nede i nogle sekunder for at få en WPS-forbindelse til adgangspunktet.
- Tryk på knappen **OK** på printeren.
- [Connecting.../Opretter forbindelse...] vises på printerskærmen, og derefter vises [Connected to access point/Har forbindelse til adgangspunkt], når der er oprettet forbindelse. Tryk på knappen **OK**.

## Udskriv billederne.

- Når der er oprettet forbindelse, vises skærmbilledet for trin 6, der er beskrevet på s. 33. Udskriv, sådan som det er beskrevet i tron 6-7.



- Hvis du har valgt [PIN Method/PIN-metode] i trin 2, skal du angive den pinkode, der vises på printerens, til adgangspunktet, trykke på knappen **OK** på printerens og derefter fortsætte til trin 3.

## Udskrivning af billeder fra computeren

Hvis du slutter en computer til SELPHY og bruger den medfølgende software, kan du se alle billeder på en gang og udnytte en række udskrivningsfunktioner, der ikke kan udføres med SELPHY alene.



### Vælg billeder på en oversigt, og udskriv

- Du kan vælge de billeder, du vil udskrive, på en oversigt og udskrive dem alle på én gang. Du kan også føje tekst til billeder og udskrive.



### Dekorér, og udskriv

- Du kan føje rammer eller mærker til billeder og udskrive. Du kan også føje tekst til billeder og udskrive.



### Udskriv kalendere

- Du kan føje kalendere til udskrifter. Du kan også føje tekst til billeder og udskrive.



### Udskriv billedopsætning

- Du kan arrangere flere billeder på samme ark.



### Udskriv id-foto

- Du kan udskrive i den størrelse, der kræves til id-fotos.



- Id-fotoet kan muligvis ikke godkendes til officiel brug, afhængigt af hvilken myndighed det skal bruges til. Kontakt den relevante myndighed for at få oplysninger om gældende regler.

## Kontrol af computeren og det trådløse LAN-miljø

### Computermiljø

	Windows	Macintosh
Operativsystem	Windows 7 Service Pack 1 <sup>*1*</sup> 2	Mac OS X v10.6.8 – v10.7 <sup>*1</sup>
Konfiguration	Det ovenstående operativsystem er installeret på forhånd	
Processor	Pentium 1,3 GHz eller hurtigere	Mac OS X v10.7: Intel Core 2 Duo eller hurtigere Mac OS X v10.6: Intel-processor
RAM	Windows 7 (64 bit): 2 GB eller mere Windows 7 (32 bit): 1 GB eller mere	1 GB eller mere
Interface	USB, trådløst LAN Der kræves et IEEE 802.11b/g-kompatibelt adgangspunkt <sup>*3</sup>	
Ledig plads på harddisken	120 MB eller mere <sup>*4</sup>	140 MB eller mere
Skærm	1.024 x 768 pixel eller mere	

<sup>\*1</sup> Hvis du opretter forbindelse ved hjælp af et USB-kabel (s. 45), kan du også bruge Windows Vista Service Pack 2 (RAM 1 GB eller mere), Windows XP Service Pack 3 (RAM 512 MB eller mere) og Mac OS X v10.6 eller senere.

<sup>\*2</sup> Windows 7 Starter og Home Basic understøttes ikke<sup>\*3</sup>. Hent Windows Media Feature Pack fra Microsoft Support-siden, og installer den, hvis du bruger Windows 7 N (EU-version) eller Windows 7 KN (koreansk version). Du kan se flere oplysninger på den følgende webside.

<http://go.microsoft.com/fwlink/?LinkId=159730>

<sup>\*3</sup> Undtagen ved oprettelse af forbindelse med et USB-kabel (s. 45).

<sup>\*4</sup> For Windows gælder det, at Microsoft .NET Framework 2.0 (maks. 280 MB) eller senere skal være installeret. Installationen kan tage lidt tid afhængigt af computerens ydeevne.

### Trådløst LAN-miljø

Se s. 26 og 31 for at kontrollere indstillingerne for trådløst LAN.

## Installer softwaren

I disse beskrivelser bruges Windows 7 og Mac OS X 10.7.

### Klargøring

- Computer
- Medfølgende cd-rom (Cd-rom'en SELPHY CP900 Solution Disk) (s. 2)

### Windows

1



### Slut SELPHY til det trådløse LAN.

- Slut SELPHY til det trådløse LAN, sådan som det er beskrevet under "Oprettelse af forbindelse mellem printeren og det trådløse LAN" (s. 31).
- Kontroller, at skærmbilledet til venstre vises på SELPHY.

2



### Installer softwaren.

- Læg cd-rom'en i computerens cd-rom-drev, og klik på [Easy Installation/Nem installation], når skærmbilledet til venstre vises.
- Følg anvisningerne på skærmen for at fortsætte.
- Hvis vinduet Brugerkontrollen vises, skal du følge vejledningen på skærmen for at fortsætte.
- Når skærmbilledet til valg af forbindelsesmetoden (til venstre) vises, skal du vælge [Use with a wireless network/Brug af et trådløst netværk] og derefter klikke på [Next/Næste].
- Hvis meddelelsen [Windows kan ikke bekræfte udgiveren af denne driversoftware] vises, skal du klikke på [Installer denne driversoftware alligevel].
- Når installationen er afsluttet, skal du klikke på [Restart/Genstart] for at genstarte computeren.

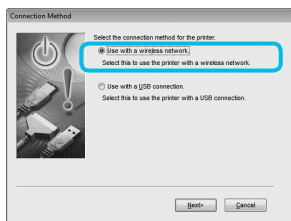

1



### Installer softwareen.

- Læg cd-rom'en i computerens cd-rom-drev. Klik på [Finder] i dock'en (linjen nederst på skrivebordet), og dobbeltklik på [ ] på cd-rom'en.
- Hvis [ ] vises på skrivebordet, kan du også dobbeltklikke på [ ] for at få vist filerne på cd-rom'en.
- Når skærmbilledet til venstre vises, skal du klikke på [Install/Installer] og følge vejledningen på skærmen for at fortsætte.
- Når installationen er afsluttet, skal du klikke på [Yes/Ja] for at genstate computeren.

2



### Slut SELPHY til det trådløse LAN.

- Slut SELPHY til det trådløse LAN, sådan som det er beskrevet under "Oprettelse af forbindelse mellem printeren og det trådløse LAN" (s. 31).
- Kontroller, at skærmbilledet til venstre vises på SELPHY.

3

### Registrer printeren.

- Vælg [ ] i menuen, og klik på [Systemindstillinger] ► [Udskriv & fax] for at åbne vinduet [Udskriv & fax]. Klik på [+] for at vælge printernavnet (s. 29, 41) i pop op-vinduet, og klik derefter på [Tilføj].



- Der findes oplysninger om håndtering af computeren i den brugervejledning, der fulgte med computeren.

## Udskrivning af billeder med softwaren

Du kan bruge den installerede software (SELPHY Photo Print) til at udskrive billeder, der er gemt på computeren.

I dette afsnit beskrives funktionen [Simple print/Nem udskrivning]. Med denne funktion kan du se alle dine billeder på en gang og vælge, hvilke der skal udskrives.

1

**Sørg for, at der ikke er sat et hukommelseskort i SELPHY, og at der ikke er sluttet et USB-kabel til SELPHY.**

2

**Start softwaren.**

### Windows

- Klik på menuen [Start] ► [Alle programmer] ► [Canon Utilities] ► [SELPHY Photo Print] ► [SELPHY Photo Print].

### Macintosh

- Klik på ikonet [SELPHY Photo Print] på docken (linjen i bunden af skrivebordet).

3



**Vis udskriftsmenuen.**

- Klik på [Print menu/Udskrivningsmenu].
- Du kan ikke klikke på [Print menu/Udskrivningsmenu], hvis du ikke har gjort klar til udskrivning (isat papirkassette og blækpatron). Foretag de nødvendige handlinger ved at følge vejledningen på skærmen.

4



**Vælg en udskrivningsmetode.**

- Klik på [Simple print/Nem udskrivning].
- Du kan fremstille udskrifter med rammer, mærker og taleboller ved at klikke på [Decoration print/Udskriv med dekoration].
- Du kan fremstille udskrifter med en kalender tilføjet ved at klikke på [Calendar print/Udskriv kalender].
- Du kan udskrive flere billeder på samme ark ved at klikke på [Layout Print/Layoutudskrivning].
- Du kan udskrive i den størrelse, der kræves til id-fotos, ved at klikke på [ID Photo Print/Udskriv id-foto].

Du kan vælge kriterier for de billeder, der skal vises.

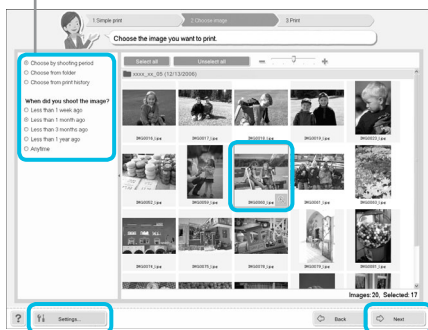

Du kan få vist billeder, der er gemt i en anden mappe, ved at klikke på denne knap og vælge en mappe på det skærbillede, der åbnes.

## Vælg et billede.

- ▶ Billeder vises i en oversigt i mappen [Billeder].
  - Klik på et billede for at markere det til udskrivning.
  - ▶ Baggrundsfarven skifter, og billedet indstilles til udskrivning.
  - Brug samme fremgangsmåde til at klikke på alle de billeder, du vil udskrive.
  - Hvis du klikker på et billede igen, skifter baggrundsfarven tilbage til den oprindelige farve, og indstillingerne annulleres.
  - Klik på [Next/Næste], når du har valgt billeder.



Tryk på knappen - eller + for at indstille antallet af kopier.

## Vælg antal udskrifter.

- Vælg antallet af kopier for hvert billede.
- På Windows-computere: Klik på [Print/Udskriv] for at starte udskrivningen.
- På Macintosh-computere: Klik på [Print menu/Udskrivningsmenu], og klik derefter på [Print/Udskriv] på det skærbillede, der vises.
- Luk ikke kommunikationen ned, før udskrivningen er færdig. Hvis du lukker for kommunikationen for hurtigt, kan udskrivningen blive ufuldstændig eller forkert.

## Afslut programmet.

### Windows

- Når du er færdig med at udskrive, skal du klikke på  øverst til højre på skærmen.

### Macintosh

- Når du er færdig med at udskrive, skal du klikke på  øverst til venstre på skærmen.



- Det layoutbillede, der vises, når du klikker på [ID Photo Print/Udskriv id-foto] i trin 4 på s. 39, er anderledes end det faktiske layout. Du kan kontrollere det faktiske layout ved at klikke på [Preview/Eksempel] på skærbilledet [4.Print/Udskriv].
- Hvis du vælger et oversigtslayout på det skærbillede, som åbnes, når du klikker på [Layout Print/Layoutudskrivning] i trin 4 på s. 39, kan du ikke tilpasse billedet, f.eks. ændre billedets størrelse eller retning, på skærbilledet [4.Print/Udskriv].

## Andre funktioner i det trådløse LAN

### Oprettelse af forbindelse til andre adgangspunkter (infrastrukturtilstanden)

Når du har oprettet forbindelse til et adgangspunkt i infrastrukturtilstanden (s. 31), kan du oprette forbindelse til et andet adgangspunkt på følgende måde.



- Tryk på knappen , og tryk derefter på knapperne ▲▼ for at vælge [Wireless LAN Settings/Indstillinger for trådløst LAN], og tryk på knappen **OK**.
- Tryk på knapperne ▲▼ for at vælge [Access Point Connect/Forbindelse til adgangspunkt], og tryk derefter på knappen **OK**.
- Angiv, sådan som det er beskrevet på s. 31.



- [Access Point Connect/Forbindelse til adgangspunkt] er kun tilgængeligt, når den valgte kommunikationstilstand (herunder) er [Infrastructure/Infrastruktur].

### Kontrol af indstillingsoplysningerne

Du kan kontrollere forbindelsesindstillingerne, f.eks. kommunikationstilstanden og kanalen, og printeroplysningerne, f.eks. printernavnet og IP-adressen.

- Tryk på knappen , og tryk derefter på knapperne ▲▼ for at vælge [Wireless LAN Settings/Indstillinger for trådløst LAN], og tryk på knappen **OK**.
- Tryk på knapperne ▲▼ for at vælge [Confirm Settings/Bekræft indstillinger], og tryk derefter på knappen **OK**.
- Tryk på knapperne ▲▼ for at kontrollere indstillingsoplysningerne.
- Tryk på  for at gå tilbage.

### Ændring af kommunikationstilstand

Du kan ændre kommunikationstilstanden (s. 28), så du kan oprette forbindelse til en anden enhed eller stoppe brugen af trådløst LAN.

- Tryk på knappen , og tryk derefter på knapperne ▲▼ for at vælge [Wireless LAN Settings/Indstillinger for trådløst LAN], og tryk på knappen **OK**.
- Tryk på knapperne ▲▼ for at vælge [Comm. Mode/Kom.tilstand], og tryk derefter på knappen **OK**.
- Tryk på knapperne ▲▼ for at vælge en kommunikationstilstand, og tryk derefter på knappen **OK**.
- Tryk på knapperne ▲▼ for at vælge [Disable Wireless LAN/Deaktiver trådløst LAN], og tryk derefter på knappen **OK** for at stoppe brugen af trådløst LAN.

### Ændring af printernavnet

Du kan ændre printernavnet (s. 29).

- Tryk på knappen , og tryk derefter på knapperne ▲▼ for at vælge [Wireless LAN Settings/Indstillinger for trådløst LAN], og tryk på knappen **OK**.
- Tryk på knapperne ▲▼ for at vælge [Other Settings/Andre indstillinger], og tryk derefter på knappen **OK**.
- Tryk på knapperne ▲▼ for at vælge [Set Printer Name/Angiv printernavn], og tryk derefter på knappen **OK**.
- Tryk på knappen **EDIT** for at få vist skærbilledet, hvor du kan angive tegn, og angiv printernavnet (s. 42).

### Manuel indstilling af IP-adresse

Du kan angive printerens IP-adresse og undernetmaske manuelt.

1

#### Åbn indstillingsskærbilledet.

- Tryk på knappen , og tryk derefter på knapperne ▲▼ for at vælge [Wireless LAN Settings/Indstillinger for trådløst LAN], og tryk derefter på knappen **OK**.
- Tryk på knapperne ▲▼ for at vælge [Other Settings/Andre indstillinger], og tryk derefter på knappen **OK**.
- Tryk på knapperne ▲▼ for at vælge [IP Address Settings/Indstillinger for IP-adresse], og tryk derefter på knappen **OK**.
- Tryk på knapperne ▲▼ for at vælge [Manual/Manuelt], og tryk derefter på knappen **OK**.

2

#### Angiv IP-adressen.

- Tryk på knapperne ◀▶ for at vælge positionen, tryk på knapperne ▲▼ for at angive værdien, og tryk derefter på knappen **OK**.

### 3

#### Angiv subnetmasken

- Tryk på knapperne ◀▶ for at vælge positionen, tryk på knapperne ▲▼ for at angive værdien, og tryk derefter på knappen **OK**.

### 4

#### Kontroller indstillingerne

- Kontroller det vist indstillingsoplysninger, og tryk på knappen **OK**.

## Nulstilling af indstillinger for trådløst LAN

Du kan nulstille de angivne oplysninger om printernavn og adgangsoplysninger.

- Tryk på knappen , og tryk derefter på knapperne ▲▼ for at vælge [Wireless LAN Settings/Indstillinger for trådløst LAN], og tryk på knappen **OK**.
- Tryk på knapperne ▲▼ for at vælge [Reset Settings/Nulstil indstillinger], og tryk derefter på knappen **OK**.
- Kontroller de viste oplysninger, og tryk på knappen **OK**.

## Metode til angivelse af tegn

Du kan bruge skærbilledet til angivelse af tegn ved at trykke på knappen EDIT, når du skal indstille printernavnet eller krypteringsnøglen.

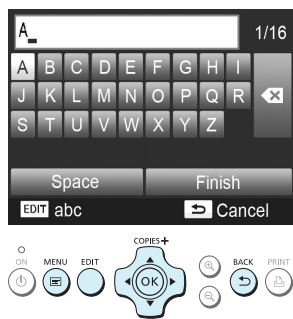

#### Angiv et tegn.

- Tryk på knapperne ▲▼◀▶ for at vælge et tegn, og tryk derefter på knappen **OK**. Du kan angive et mellemrum ved at vælge [Space/Mellemrum] og trykke på knappen **OK**.

#### Slet et tegn.

- Tryk på knapperne ▲▼◀▶ for at vælge [X], og tryk derefter på knappen **OK**.

#### Skift tegntype.

- Du kan ændre tegntypen, hver gang du trykker på knappen EDIT, i alfabetisk rækkefølge (store bogstaver), alfabetiske tegn (små bogstaver), tal og symboler.

#### Gå tilbage til det forrige skærbillede.

- Tryk på knapperne ▲▼◀▶ for at vælge [Finish/Afslut], og tryk på knappen **OK** for at indstille de angivne tegn og vende tilbage til det forrige skærbillede.
- Tryk på knapperne ↶ for at gå tilbage til det forrige skærbillede uden at indstille de angivne tegn.



## **Oprettelse af forbindelse til andre enheder med kabel**

I dette afsnit beskrives det, hvordan du opretter forbindelse mellem printeren og computeren eller et kamera ved hjælp af et USB-kabel.

# Udskrivning fra en computer

I disse beskrivelser bruges Windows 7 og Mac OS X 10.7.

## Klargøring

- Computer (s. 36)
- Medfølgende cd-rom (Cd-rom'en SELPHY CP900 Solution Disk) (s. 2)
- Et almindeligt USB-kabel på højst 2,5 m (et Mini-B-stik skal sættes i SELPHY).

## Windows

1

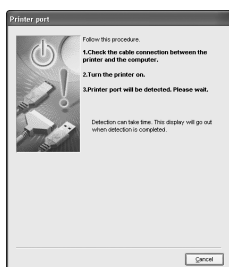
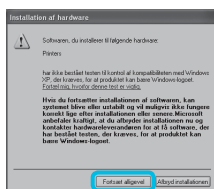
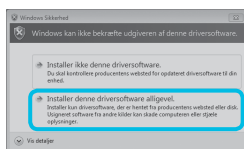
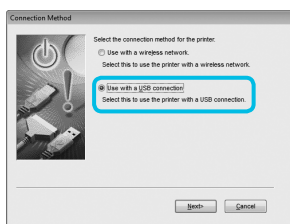

## Installer softwaren.

- Læg cd-rom'en i computerens cd-rom-drev, og klik på [Easy Installation/Nem installation], når skærmbilledet til venstre vises.
- Følg anvisningerne på skærmen for at fortsætte.
- Hvis vinduet Brugerkontrollen vises, skal du følge vejledningen på skærmen for at fortsætte.
- Hvis du bruger Windows 7, vises et skærmbillede (til venstre), hvor du kan vælge forbindelsesmetoden. Klik på [Use with a USB connection/Brug med en USB-forbindelse], og klik derefter på [Next/Næste] (dette skærmbillede vises ikke i Windows Vista og Windows XP).
- Hvis meddelelsen [Windows kan ikke bekræfte udgiveren af denne driversoftware] vises i Windows 7 eller Windows Vista, skal du klikke på [Installér denne driversoftware alligevel].
- Hvis meddelelsen [Software, du installerer til følgende hardware:] vises i Windows XP, skal du klikke på [Fortsæt alligevel].

► Fortsæt installationen. Skærmbilledet til venstre vises.

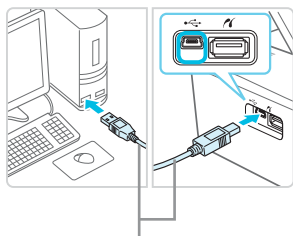
**2**

USB-kabel, der fås i almindelig handel

## Klargør SELPHY, opret forbindelse til en computer.

- Sluk SELPHY, og tag hukommelseskortet eller USB-nøglen ud.
- Isæt en blækpatron og en papirkassette, der indeholder den type papir, du vil bruge, i SELPHY (s. 7 – 10).
- Brug USB-kablet til at slutte SELPHY til computeren.
- I de brugervejledninger, der fulgte med kablet og computeren, findes en håndteringsvejledning.

**3**

## Tænd SELPHY.

- Tryk på knappen  for at tænde SELPHY.

**4**

## Afslut installation.

- Når installationen er færdig, skal du klikke på [Restart/Genstart] for at genstarte computeren og fuldføre installationen.

**5**

## Udskriv.

- Udskriv, sådan som det er beskrevet i trin 2 til 7 på s. 39.

## Macintosh

- Installer softwaren, sådan som det er beskrevet i trin 1 på s. 38.
- Opret forbindelse mellem SELPHY og computeren, sådan som det er beskrevet herover i trin 2 til 3, og tænd SELPHY.
- Vælg  i menuen, og klik på [Systemindstillinger] ► [Udskriv & fax] for at åbne vinduet [Udskriv & fax]. Klik på [+] for at vælge [CP900] i pop op-vinduet, og klik derefter på [Tilføj].
- Udskriv, sådan som det er beskrevet i trin 2 til 7 på s. 39.



- SELPHY virker muligvis ikke korrekt, hvis den er tilsluttet en computer via en USB-hub.
- SELPHY virker muligvis ikke korrekt, hvis der bruges andre USB-enheder samtidig (med undtagelse af en USB-mus eller et USB-tastatur). Du skal frakoble andre USB-enheder fra computeren og derefter tilslutte SELPHY igen.
- Sæt ikke computeren i standbytilstand (eller dvaletilstand), mens SELPHY er sluttet til computerens USB-port. Hvis du kommer til at gøre det, skal du aktivere computeren fra standbytilstand uden at frakoble USB-kablet. Genstart computeren, hvis computeren ikke gendannes korrekt.
- Der findes oplysninger om håndtering af computeren i den brugervejledning, der fulgte med computeren.



- Du kan starte softwaren automatisk, når der er oprettet forbindelse mellem SELPHY og computeren ved hjælp af USB-kablet, ved at angive [Start SELPHY Photo Print automatically/Start SELPHY Photo Print automatisk] til [On/Til] i det skærbillede, der vises, når du klikker på [Settings/Indstillinger] i trin 3, sådan som det er beskrevet på s. 39.

# Udskrivning fra et digitalkamera

Du kan vælge og udskrive billeder fra et digitalkamera, der understøtter PictBridge-standarden. I dette eksempel bruges et kompakt digitalkamera fra Canon til at beskrive udskrivningsmetoden. Hvis fremgangsmåden er anderledes for det digitalkamera, du bruger, skal du se den brugervejledning, der fulgte med digitalkameraet.

1

## Gør SELPHY klar.

- Kontroller, at der ikke sat noget hukommelseskort i SELPHY, at det ikke er sluttet til enheder via et trådløst LAN, og at det ikke er tilsluttet ved hjælp af et USB-kabel.

2

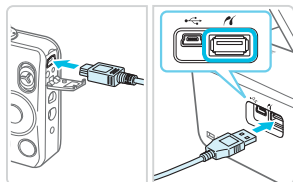

Tilslut SELPHY til digitalkameraet med det interfacekabel (USB-kabel), der fulgte med digitalkameraet.

3

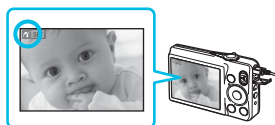

Tænd først SELPHY, og tænd derefter digitalkameraet, og afspil billederne på digitalkameraet.

- ▶ Afhængigt af det digitalkamera, du bruger, kan **7** blive vist på digitalkameraets skærm.

4

Foretag det nødvendige på digitalkameraet for at vælge et billede, der skal udskrives.

- Brug digitalkameraet til at starte udskrivningen.
- Når udskrivningen er færdig, skal du slukke SELPHY og digitalkameraet og derefter tage kablet ud.



- Du kan ikke stoppe udskrivning med knappen **↵**. Brug digitalkameraet til at stoppe udskrivningen.
- Dette produkt kan udskrive ved hjælp af PictBridge via en USB-forbindelse. PictBridge er en standard, der gør det muligt at oprette forbindelse mellem digitalkameraer og printere. Dette produkt er kompatibelt med DPS over IP-standarden, der giver mulighed for brug af PictBridge via netværksforbindelser.

## Udskrivning af billeder vha. indstillinger fra digitalkameraet (DPOF-udskrivning)

Når du isætter et hukommelseskort, der indeholder DPOF-oplysninger, der er angivet med digitalkameraet, i hukommelseskortstikket, vises [DPOF images remain Print images?/DPOF billede gemt Print billeder?]. Du kan vise de oplysninger, der er indstillet med digitalkameraet, ved at trykke på knappen **OK**, og du kan udskrive alle de angivne billeder på én gang ved at trykke på knappen **☑**.



- Se den brugervejledning, der fulgte med digitalkameraet, for at få oplysninger om, hvordan du skal indstille oplysningerne.
- Datoen og filnummeret er de DPOF-indstillinger, der er foretaget med digitalkameraet (de kan ikke ændres med SELPHY).
- Hvis [Print Type/Udskriftstype] er angivet til [Standard/Normal] på et Canon-digitalkamera, anvendes de indstillinger, der er angivet under "Udskrivning af forskellige billeder" (s. 20 – 24).
- Du kan også vise de indstillinger, der er angivet på digitalkameraet, ved at trykke på knappen **☑**, vælge [DPOF Print/DPOF-udskrivning] og derefter trykke på knappen **OK**. [DPOF Print/DPOF-udskrivning] vises kun, når der er isat et hukommelseskort med DPOF-oplysninger, der er indstillet med digitalkameraet.



# Appendiks

I dette kapitel beskrives det, hvordan du udskriver ved hjælp af batteri, der er solgt separat, når der ikke er en tilgængelig stikkontakt, fejlfinding, printerspecifikationer, og hvordan du vedligeholder SELPHY.

# Udskrivning uden adgang til en stikkontakt

Du kan bruge batteri NB-CP2L (sælges særskilt) og opladningsadapter CG-CP200 (sælges særskilt) til at udskrive billeder, når du ikke har adgang til en stikkontakt. Du kan udskrive ca. 36 ark\* papir i portkortstørrelse med et fuldt opladet batteri.

\* Antallet af sider, der kan udskrives, bestemmes ved hjælp af vores testbetingelser. Det kan variere afhængigt af udskrivningsindstillingerne.

## Isætning af batteriet

1

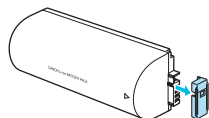

Tag dækslet over batteristicket af.

2

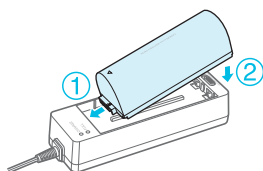

Slut batteriet til opladningsadapteren.

- Indfør først batteriet i den retning, der angives af ① og derefter i den retning, som angives af ②, indtil det går på plads med et klik.

## Opladning af batteriet

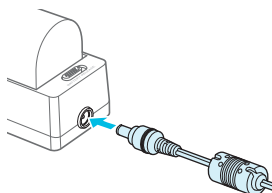

Sæt netledningen i opladningsadapteren med det isatte batteri.

- ▶ Opladningen af batteriet begynder, og den orange indikator tændes.
- ▶ Batteriet er opladet efter ca. 4 timer, og den grønne indikator tændes.
- Opladningen fortsætter, selvom du tænder SELPHY, mens opladningsadapteren er tilsluttet. Opladningen stopper dog under udskrivning.

## Brug af SELPHY med et batteri

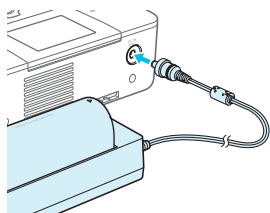

Slut opladningsadapteren til SELPHY.



- Du finder oplysninger vedrørende batteriet i den brugervejledning, der fulgte med batteriet.
- Sørg for, at SELPHY er placeret på en stabil flade, f.eks. et skrivebord, mens opladningsadapteren er tilsluttet, og sørg for, at opladningsadapterkablet ikke frakobles.

# Fejlfinding

Hvis du mener, der er opstået et problem med SELPHY, skal du først kontrollere følgende punkter. Hvis punkterne herunder ikke løser problemet, skal du kontakte Canon Kundesupport som angivet i den medfølgende kundesupportliste.

## Strøm

### ● **Printeren tændes ikke**

- Sørg for, at stikket er sat rigtigt i (s. 10).
- Tryk på og hold knappen  nede, indtil skærbilledet vises (s. 11).
- Hvis du bruger batteri NB-CP2L (sælges særskilt) og opladningsadapter CG-CP200 (sælges særskilt), skal du kontrollere, om batteriet er opladet, og om batteriet og kablet er tilsluttet korrekt.

## Udskrivningsproblemer

### ● **Kan ikke udskrive**

- Kontroller, at SELPHY er tændt (s. 11).
- Kontroller, at blækpatronen og papirkassetten er sat rigtigt i (s. 10).
- Kontroller, at farvearket ikke er slapt (s. 7).
- Sørg for at bruge papir, der er beregnet til printerens (s. 9).
- Når blækket er brugt op, skal du udskifte blækpatronen med en ny. Når der ikke er mere papir, skal du lægge nyt papir i papirkassetten (s. 14).
- Sørg for at bruge den rigtige kombination af papir, papirkassette og blækpatron (s. 7).
- Hvis der er sat et hukommelseskort i SELPHY, og printerens samtidig er sluttet til et digitalkamera og en computer, kan du måske ikke udskrive korrekt. Tilslut kun SELPHY til én enhed ad gangen.
- Afhængigt af rumtemperaturen kan SELPHY blive overophedet og midlertidigt ophøre med at fungere. Dette er ikke en fejl. Vent, til temperaturen er faldet, og udskrivningen genoptages.

#### **Kan ikke vise/udskrive billeder fra hukommelseskort eller USB-nøgle**

- Kontroller, at hukommelseskortet sat helt ind i det rigtige stik med etiketsiden opad (s. 12, 13).
- Kontroller, at USB-nøglen er skubbet helt ind i det rigtige stik og vender rigtigt (s. 15).
- Sørg for at bruge en billedtype, der understøttes (s. 12).
- Kontroller, at et hukommelseskort, der kræver adapter, er placeret i adapteren, før det sættes i stikket (s. 12).

#### **Kan ikke udskrive fra et digitalkamera**

- Kontroller, at digitalkameraet understøtter PictBridge (s. 46).
- Kontroller, at SELPHY og digitalkameraet er tilsluttet korrekt (s. 46).
- Kontroller, at det genopladelige batteri eller engangsbatterierne i digitalkameraet ikke er brugt op. Hvis der ikke er nok strøm på, skal du udskifte batteriet med et batteri, der er fuldt opladet, eller bruge nye batterier.

#### **Kan ikke udskrive fra en computer**

- Kontroller, at du installerer softwaren ved at følge den rigtige fremgangsmåde (s. 44).
- Kontroller, om SELPHY er tilsluttet korrekt i infrastrukturtilstanden (s. 31), når der udskrives med et trådløst LAN. Tag USB-kablet ud, hvis der er tilsluttet et USB-kabel.
- Kontroller, om SELPHY og computeren er tilsluttet direkte ved hjælp af et USB-kabel (s. 45), når der skal udskrives ved hjælp af et USB-kabel. Hvis der er forbindelse til et trådløst LAN, skal du deaktivere det trådløse LAN (s. 41) og genstarte softwaren.
- Særlige Windows-relaterede problemer: Kontroller, at printerens ikke er offline. I så fald skal du højreklikke på printerikonet og annullere offlineindstillingen.
- Særlige Macintosh-relaterede problemer: Sørg for, at SELPHY er registreret på printerlisten (s. 45).

### ● **Kan ikke udskrive datoen**

#### **Kan ikke udskrive fra hukommelseskort eller USB-nøgle**

- Kontroller, at påføring af dato er indstillet (s. 21).  
Hvis du bruger DPOF-udskrivning, er indstillingerne for påføring af dato konfigureret på det digitalkamera, der bruges til DPOF-indstillingerne.

#### **Kan ikke udskrive fra digitalkameraer**

- Sørg for, at datoindstillingen i digitalkameraet er angivet til [On/Til]. Hvis indstillingen er [Default/Standard], bruges SELPHYs indstillinger for påføring af dato.

- **Kan ikke fremstille udskrifter uden pletter**
  - Kontroller, at farvearket og papiret ikke er støvet.
  - Kontroller, at der ikke er støv indvendigt i SELPHY (s. 54).
  - Kontroller, at der ikke er dannet kondens indvendigt i SELPHY (s. 54).
  - Sørg for, at SELPHY ikke er placeret tæt på en enhed, der udsender elektromagnetisk stråling eller et kraftigt magnetfelt (s. 5).
- **Farverne på computerskærmen og udskriften er forskellige**
  - Metoderne til farvedannelse er forskellige for computerskærme og printere. Afvigelser kan desuden skyldes skærmens omgivelser (lysets farve og styrke) eller skærmens farveindstillinger.
- **Efter at computeren er blevet brugt til at annullere en igangværende udskrivning, udskrives et allerede udskrevet billede igen, når udskrivningen genoptages**
  - Når du genstarter udskrivning på en Macintosh-computer efter at have annulleret udskrivningen, udskrives måske et billede, som allerede er udskrevet, en gang til, når udskrivningen genoptages.

---

## Papir

- **Papiret passer ikke til kassetten**
  - Kontroller, at papirets størrelse svarer til papirkassetens størrelse (s. 2).
- **Papiret fremføres ikke rigtigt/hyppige papirstop**
  - Kontroller, at papiret og papirkassetten er placeret rigtigt (s. 8, 10).
  - Sørg for, at der højst er 19 ark i kassetten.
  - Kontroller, at der ikke ligger 19 ark eller derover på papirkassetens yderste låg.
  - Sørg for at bruge papir, der er beregnet til printeren (s. 9).
- **Kan ikke udskrive det angivne antal udskrifter, overskydende papir**
  - Der kan forekomme overskydende papir, hvis printeren løber tør for blæk (s. 14).
- **Papiret sidder fast**
  - Hvis papiret stikker ud foran eller bag på SELPHY (papirudføringsåbning) (s. 6), skal du trække forsigtigt i papiret for at fjerne det. Hvis et forsigtigt træk ikke er nok til at fjerne papiret, må du ikke prøve at fjerne det med magt. Sluk printeren, og tænd den igen flere gange, indtil papiret skydes ud. Hvis du kommer til at slukke for strømmen under udskrivning, skal du slå den til igen og vente, til papiret skydes ud. Kontakt forhandleren eller Canon Kundesupport, hvis der opstår papirstop. Brug ikke magt til at fjerne fastsiddende papir. Printeren kan blive beskadiget.

## Trådløst LAN

- **Printerens SSID (netværksnavn) vises ikke på smartphonen**
  - Vælg en ad hoc-tilstand (s. 29).
  - Kontroller, om din smartphone understøtter ad hoc-tilstanden. Hvis den ikke understøtter ad hoc-tilstanden, skal du oprette forbindelse ved hjælp af infrastrukturtilstanden (s. 31).
  - Brug ikke et trådløst LAN i nærheden af en enhed, der bruger 2,4 GHz frekvensbåndet, f.eks. en mikrobølgeovne eller Bluetooth, fordi det kan give interferens i forhold til radiobølgerne.
  - Anbring printeren og smartphonen tæt på hinanden, og læg ikke nogen genstande oven på dem.
- **Kan ikke oprette forbindelse efter ændring af WEP-nøglen**
  - Når du har ændret WEP-nøglen i ad hoc-tilstanden (s. 29), skal du aktivere den nye WEP-nøgle ved at slukke printeren og derefter tænde den igen. Angiv derefter den nye WEP-nøgle på smartphonen.
- **Adgangspunktet vises ikke på listen**
- **Kan ikke oprette forbindelse i infrastrukturtilstand**
  - Hvis du har mange adgangspunkter, og det, du vil oprette forbindelse til, ikke vises på listen, kan du bruge WPS-forbindelse (s. 34) eller Manuelle indstillinger (s. 33) til at oprette forbindelse til det.
  - Brug ikke et trådløst LAN i nærheden af en enhed, der bruger 2,4 GHz frekvensbåndet, f.eks. en mikrobølgeovne eller Bluetooth, fordi det kan give interferens i forhold til radiobølgerne.
  - Anbring printeren og adgangspunktet tæt på hinanden, og læg ikke nogen genstande oven på dem.
  - Kontroller, om krypteringsnøglen er den rigtige, og prøv at oprette forbindelse igen.
  - Kontroller, at kanalen er angivet til en indstilling mellem 1 og 11 på adgangspunktet. Det anbefales at korrigere kanalen mellem 1 og 11 manuelt i stedet for at lade apparatet vælge nummeret automatisk. Se den brugervejledning, der fulgte med adgangspunktet, for at få oplysninger om, hvordan du kontrollerer og ændrer indstillingerne.
  - Hvis du bruger et MAC-adressefelt eller IP-filter på dit adgangspunkt, skal du registrere de printeroplysninger, du angav for adgangspunktet under [Confirm Settings/Bekræft indstillinger] (s. 41). Hvis det er tilfældet, skal du deaktivere separationsfunktionen til beskyttelse af personlige oplysninger. Se den brugervejledning, der fulgte med adgangspunktet, for at få oplysninger om, hvordan du ændrer og kontrollerer indstillingerne.
  - Angiv IP-adressen manuelt (s. 41), hvis du bruger WEP-sikkerhed på dit netværk og ikke DHCP.
- **Kan ikke oprette forbindelse til SELPHY**
  - Sluk for SELPHY, og tænd den derefter igen. Hvis det stadig ikke er muligt at oprette forbindelse, skal du kontrollere indstillingerne for det adgangspunkt eller den enhed, du forsøger at oprette trådløs forbindelse til.
- **Udskrivning tager tid, eller også er den trådløse forbindelse afbrudt**
  - Brug ikke et trådløst LAN i nærheden af en enhed, der bruger 2,4 GHz frekvensbåndet, f.eks. en mikrobølgeovne eller Bluetooth, fordi det kan give interferens i forhold til radiobølgerne. Bemærk, at det kan tage lang tid at sende billederne, når [Yui] vises.
  - Anbring printeren og smartphonen tæt på hinanden, og læg ikke nogen genstande imellem dem i ad hoc-tilstanden.
  - Anbring printeren og adgangspunktet tæt på hinanden, og læg ikke nogen genstande mellem dem i infrastrukturtilstanden.

## Fejlmeddelelser

Hvis der opstår et problem med SELPHY, vises en meddelelse på skærmen. Hvis der vises et afhjælpningsforslag sammen med fejlmeddelelsen, skal du følge vejledningen på skærmen. Hvis du kun har en fejlmeddelelse, kan du tjekke punkter under "Fejlfinding" (s. 49). Hvis disse punkter ikke løser problemet, skal du kontakte Canon Kundesupport.



- Der kan også blive vist en fejlmeddelelse på digitalkameraets skærm, du skal tjekke, hvis der opstår et problem, mens SELPHY er sluttet til et digitalkamera.

# Specifikationer

## SELPHY CP900

<b>Udskrivningsmetode</b>	Termooverførsel med dye-sublimationsteknologi (med belægning)	
<b>Opløsning/Farvegengivelse</b>	300 x 300 dpi	
<b>Graduering</b>	256 nuancer pr. farve	
<b>Blæk</b>	Dedikeret farveblækpatron (Y/M/C/belægning)	
<b>Papir</b>	Postkortstørrelse, kortstørrelse (inkl. helarksetiketter, 8 etiketter pr. ark)	
<b>Udskriftsstørrelse</b>	<b>Uden kant</b>	<b>Med kant</b>
Postkortstørrelse	100,0 x 148,0 mm	91,3 x 121,7 mm
Kortstørrelse	54,0 x 86,0 mm	49,9 x 66,6 mm
(hver etiket på et ark med 8 etiketter)	22,0 x 17,3 mm	–
<b>Udskrivningshastighed*1</b>	<b>Udskrivning fra hukommelseskort/USB-nøgle/sluttet til kameraer (PictBridge)</b>	
Postkortstørrelse	Ca. 47 sek.	
Kortstørrelse	Ca. 27 sek.	
<b>Papirfremføringssystem</b>	Automatisk papirindføring fra papirkassette	
<b>Udføringssystem</b>	Automatisk papirudføring oven på papirkassette	
<b>Skærm</b>	Vipbar TFT LCD-farveskærm på 6,75 cm (2,7")	
<b>Interface</b>		
Hi-Speed USB	Tilslutning til en PictBridge-kompatibel enhed: USB-kompatibelt type A-forbindelsesstik	
Hukommelseskort	Tilslutning til en computer: USB-kompatibelt Mini-B-stik SD-hukommelseskort, SDHC-hukommelseskort, SDXC-hukommelseskort, MMC-kort, MMCplus-kort, miniSD-hukommelseskort*2, miniSDHC-hukommelseskort*2, microSD-hukommelseskort*2, microSDHC-hukommelseskort*2, microSDXC-hukommelseskort*2, RS-MMC-kort*2, MMCmobile-kort*2, MMCmicro-kort	
Trådløst LAN	Specifikation: IEEE802.11b/g Følgende trådløse kanaler understøttes: 1-11 Forbindelsestilstand: Infrastrukturtilstand*3, Ad hoc-tilstand Transmissionsmetode: DSSS-modulering (IEEE 802.11b), OFDM-modulering (IEEE 802.11g) Sikkerhed: Ad hoc-tilstand: WEP (åben systemgodkendelse) (64-bit) Infrastrukturtilstand: Ingen sikkerhed, WEP (åben systemgodkendelse) (64-bit), WEP (åben systemgodkendelse) (128-bit), WPA-PSK (TKIP), WPA-PSK (AES), WPA2-PSK (TKIP) og WPA2-PSK (AES)	
<b>USB-nøgle</b>	Kun FAT/exFAT understøttes	
<b>Driftstemperatur</b>	5–40 °C	
<b>Luffugtighed under drift</b>	20–80 %	
<b>Strøm</b>	Kompakt strømadapter CA-CP200 B Batteri NB-CP2L (sælges særskilt) Opladningsadapter CG-CP200 (sælges særskilt)	
<b>Strømförbrug</b>	60 W eller derunder (4 W eller derunder i standby)	
<b>Dimensioner</b>	178,0 x 127,0 x 60,5 mm (uden fremspring)	
<b>Vægt (kun printer)</b>	Ca. 810 g	

\*1 Målt fra starten af den gule udskriftsmarkering til endelig udskrift.

\*2 Kræver en passende adapter (fås i handelen).

\*3 Understøtter Wi-Fi Protected Setup.

## Kompakt strømadapter CA-CP200 B

Nominal indgangseffekt	100–240 V AC (50/60 Hz) 1,5 A (100 V) – 0,75 A (240 V)
Nominal udgangseffekt	24 V DC, 1,8 A
Driftstemperatur	0–45 °C
Dimensioner	122,0 x 60,0 x 30,5 mm (uden netledning)
Vægt	Ca. 310 g

## Støvdæksel DPC-CP100 (sælges særskilt)

Medfølger måske ikke i alle geografiske områder. Det kan om nødvendigt købes særskilt.

Dimensioner	137,5 x 117,0 x 27,2 mm
Vægt	Ca. 88 g

## Opladningsadapter CG-CP200 (sælges særskilt)

Nominal indgangseffekt	24 V DC
Nominal udgangseffekt	24 V DC
Driftstemperatur	5–40 °C
Dimensioner	156,2 x 49,0 x 35,5 mm
Vægt	Ca. 134 g

## Batteri NB-CP2L (sælges særskilt)

Type	Genopladeligt litiumionbatteri
Nominal spænding	22,2 V DC
Nominal kapacitet	1.200 mAh
Batterilevetid (antal opladninger)	Ca. 300 gange
Driftstemperatur	5–40 °C
Dimensioner	110,0 x 40,7 x 37,5 mm
Vægt	Ca. 230 g

- Alle data er baseret på test udført af Canon.
- Printerens specifikationer eller udseende kan blive ændret uden varsel.

### **FORSIGTIG**

DER ER RISIKO FOR, AT BATTERIET EKSPLODERER, HVIS DER ANVENDES EN UKORREKT BATTERITYPE.  
BORTSKAF BRUGTE BATTERIER I HENHOLD TIL LOKALE LOVKRAV.

### **Brug af originalt Canon-tilbehør anbefales.**

Dette produkt er fremstillet, så det leverer fremragende resultater, når det bruges sammen med originalt tilbehør fra Canon. Canon er ikke ansvarlig for skade på produktet og/eller ulykker såsom brand mv., der skyldes uoriginalt tilbehørs fejlfunktion (f.eks. at et batteri lækker eller eksploderer). Bemærk, at denne garanti ikke omfatter reparation, der er nødvendig på grund af uoriginalt tilbehørs fejlfunktion, men du kan dog anmode om at få foretaget en sådan reparation mod betaling.

## Håndtering af SELPHY

- Anvend ikke overdreven kraft eller vibration. Dette kan medføre papirstop eller give printeren funktionsfejl.
- Udsæt ikke SELPHY for insektsprays og volatile væsker. Sørg for, at SELPHY ikke kommer i kontakt med gummi- eller plastikprodukter igennem længere tid. Dette kan forringe den udvendige beskyttelse.
- Afhængigt af rumtemperaturen kan SELPHY blive overophedet og midlertidigt ophøre med at fungere. Dette er ikke en fejl. Vent et øjeblik, indtil SELPHY afkøles og genstarter driften. Udskrivningen kan vare længere pga. kontinuerlig udskrivning, for høj rumtemperatur eller blokering af SELPHYs ventilation bag på (s. 6), da SELPHY i sådanne tilfælde midlertidig vil stoppe udskrivningen på grund af overophedning.
- Når du flytter SELPHY fra et koldt sted til et varmt sted, skal du på forhånd omsvøbe SELPHY i en lufttæt plastikpose og fjerne den igen, når SELPHY har nået rumtemperaturen. På den måde undgås kondens. Hvis der dannes kondens, skal du lade SELPHY være ved rumtemperatur, indtil kondensvandet er fordampet ad naturlig vej.
- Rengør SELPHY med en blød og tør klud.
- Hvis der samler sig støv i luftventilationen (s. 6), skal du fjerne blækpatronen (s. 14) og fjerne støvet. Udskrivningsresultaterne vil muligvis ikke være rene, hvis der kommer støv i luftventilationen.



- Rengør aldrig SELPHY med opløsningsmidler som f.eks. benzin eller fortyndervæske eller et mildt rengøringsmiddel. Dette kan ødelægge eller deformere den ydre beskyttelse, eller selve belægningen kan skrælle af.

## Varemærker og licenser

- DCF er et samlet varemærke for Japan Electronics and Information Technology Industries Association og er et registreret varemærke i Japan.
- SDXC-logoet er et varemærke tilhørende SD-3C, LLC.
- Wi-Fi®, Wi-Fi Alliance®, WPA™, WPA2™ og Wi-Fi Protected Setup™ er varemærker eller registrerede varemærker tilhørende Wi-Fi Alliance.
- Dette produkt har fået exFAT-teknologi implementeret under licens fra Microsoft.

## Om denne vejledning

- Ingen del af denne vejledning må reproduceres, transmitteres eller lagres i et arkiveringssystem uden tilladelse fra Canon.
- Canon forbeholder sig ret til at ændre indholdet i denne vejledning når som helst uden varsel.
- Illustrationer og skærbilleder i vejledningen kan afvige en anelse fra det virkelige udstyr.
- Uanset ovenstående punkter påtager Canon sig intet ansvar for skade, der skyldes brug af dette produkt og denne software.

### WPA Supplicant

Copyright (c) 2003-2012, Jouni Malinen <j@w1.fi> and contributors All Rights Reserved.

This program is licensed under the BSD license (the one with advertisement clause removed).

If you are submitting changes to the project, please see CONTRIBUTIONS file for more instructions.

### License

This software may be distributed, used, and modified under the terms of BSD license:

Redistribution and use in source and binary forms, with or without modification, are permitted provided that the following conditions are met:

1. Redistributions of source code must retain the above copyright notice, this list of conditions and the following disclaimer.
2. Redistributions in binary form must reproduce the above copyright notice, this list of conditions and the following disclaimer in the documentation and/or other materials provided with the distribution.
3. Neither the name(s) of the above-listed copyright holder(s) nor the names of its contributors may be used to endorse or promote products derived from this software without specific prior written permission.

THIS SOFTWARE IS PROVIDED BY THE COPYRIGHT HOLDERS AND CONTRIBUTORS "AS IS" AND ANY EXPRESS OR IMPLIED WARRANTIES, INCLUDING, BUT NOT LIMITED TO, THE IMPLIED WARRANTIES OF MERCHANTABILITY AND FITNESS FOR A PARTICULAR PURPOSE ARE DISCLAIMED. IN NO EVENT SHALL THE COPYRIGHT OWNER OR CONTRIBUTORS BE LIABLE FOR ANY DIRECT, INDIRECT, INCIDENTAL, SPECIAL, EXEMPLARY, OR CONSEQUENTIAL DAMAGES (INCLUDING, BUT NOT LIMITED TO, PROCUREMENT OF SUBSTITUTE GOODS OR SERVICES; LOSS OF USE, DATA, OR PROFITS; OR BUSINESS INTERRUPTION) HOWEVER CAUSED AND ON ANY THEORY OF LIABILITY, WHETHER IN CONTRACT, STRICT LIABILITY, OR TORT (INCLUDING NEGLIGENCE OR OTHERWISE) ARISING IN ANY WAY OUT OF THE USE OF THIS SOFTWARE, EVEN IF ADVISED OF THE POSSIBILITY OF SUCH DAMAGE.

\* Bemærkning vist på engelsk som krævet.

### Gælder kun i EU (og EØS).



Disse symboler betyder, at produktet ikke må bortskaffes sammen med husholdningsaffald i henhold til WEEE-direktivet (2002/96/EF), batteridirektivet (2006/66/EF) og/eller den lokale lovgivning, som disse direktiver er gennemført i.

■ Hvis der i overensstemmelse med batteridirektivet er trykt et kemisk symbol under det symbol, der er vist ovenfor, betyder det, at batteriet eller akkumulatoren indeholder tungmetaller (Hg = kviksølv, Cd = cadmium, Pb = bly) ved en koncentration, som ligger over de grænseværdier, der er beskrevet i batteridirektivet.

Produktet skal afleveres på et godkendt indsamlingssted, f.eks. i overensstemmelse med en godkendt én-for-én-procedure, når du indkøber et nyt tilsvarende produkt, eller på et godkendt indsamlingssted for genanvendeligt affald fra elektrisk og elektronisk udstyr samt for batterier og akkumulatore. Forkert håndtering af denne type affald kan muligvis få negative konsekvenser for miljøet og menneskers helbred på grund af de potentielt sundhedsskadelige substanser, der generelt associeres med elektrisk og elektronisk udstyr.

Når du foretager korrekt bortskaffelse af produktet, bidrager dette også til effektiv brug af naturressourcerne.

Kontakt din kommune, den lokale affaldsmyndighed, forvalterne af en godkendt affaldsordning eller det lokale affaldsanlæg, eller besøg [www.canon-europe.com/environment](http://www.canon-europe.com/environment) for at få flere oplysninger om genbrug af dette produkt.

(EØS: Norge, Island og Liechtenstein)

### **CANON INC.**

30-2, Shimomaruko 3-chome, Ohta-ku, Tokyo 146-8501, Japan

### **CANON EUROPA N.V.**

Bovenkerkerweg 59-61, 1185 XB Amstelveen, The Netherlands

**Canon**

# SELPHY CP900

COMPACT PHOTO PRINTER

**Benutzerhandbuch des Druckers**

**DEUTSCH**

- Lesen Sie sich dieses Handbuch einschließlich des Abschnitts „Sicherheitsvorkehrungen“ gut durch, bevor Sie den Drucker verwenden.
- Lesen Sie sich dieses Handbuch aufmerksam durch, um Fehler bei der Bedienung des Druckers zu vermeiden.
- Bewahren Sie dieses Handbuch so auf, dass Sie in Zukunft schnell darauf zugreifen können.

## Lieferumfang

Überprüfen Sie, ob die folgenden Teile im Lieferumfang des Druckers enthalten sind. Verwenden Sie hierfür die Kästchen .

Wenden Sie sich an den Händler, von dem Sie den Drucker erworben haben, falls etwas fehlen sollte.

SELPHY-Drucker



Kompakt-Netzadapter  
CA-CP200 B

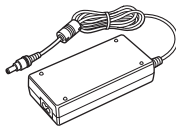

Netzkabel



Papierkassette  
(Postkartenformat)  
PCP-CP400

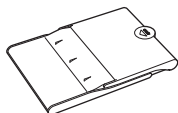

CD-ROM SELPHY CP900  
Solution Disk



Benutzerhandbuch des  
Druckers  
(dieses Handbuch)



Canon-Garantiebroschüre



## Tintenpatronen und Papier (separat erhältlich)

Für die Verwendung des Druckers muss zuvor ein Farbtintenpatrone/Papier-Set erworben werden (separat erhältlich).

Farbtintenpatrone/Papier-Set			Erforderliche Papierkassette
Produktname	Papierformat	Anzahl der möglichen Ausdrucke	
Farbtintenpatrone/Papier-Set KP-361P (Postkartenformat)	Postkartenformat	36	Papierkassette PCP-CP400 (im Lieferumfang von SELPHY enthalten)
Farbtintenpatrone/Papier-Set KP-721N (Fotopapier)		72	
Farbtintenpatrone/Papier-Set KP-1081N (Fotopapier)		108	
Farbtintenpatrone/Papier-Set KC-361P	Kreditkartenformat	36	Papierkassette PCC-CP400*
Farbtintenpatrone/Aufkleber-Set KC-181F (ganzseitige Etiketten)		18	
Farbtintenpatrone/Aufkleber-Set KC-181L (Bogen mit acht Etiketten)		18	
Farbtintenpatrone/Quadratisches Aufkleber-Set KC-181S (rechteckige Aufkleber)		18	

\* Mit Farbtintenpatrone/Papier-Set separat erhältlich.

Bestimmte Zubehörteile sind in einigen Ländern möglicherweise nicht erhältlich.

## Wichtige Informationen vorab

- Die mit diesem Gerät gedruckten Bilder sind für den persönlichen Gebrauch vorgesehen. Drucken Sie keine Bilder, die urheberrechtlich geschützt sind, ohne vorher eine diesbezügliche Erlaubnis des Inhabers des Urheberrechts einzuholen.
- Die Garantiebestimmung dieses Geräts gilt nur in dem Land, in dem das Gerät verkauft wurde. Sollte ein Problem mit dem Gerät bei einer Verwendung im Ausland auftreten, müssen Sie zum Erheben von Garantieansprüchen beim Canon-Kundendienst zunächst in das Land zurücksenden, in dem Sie das Gerät erworben haben.
- Der LCD-Monitor wird mittels hochpräziser Produktionstechniken hergestellt. Mehr als 99,99 % der Pixel funktionieren gemäß ihrer Spezifikation. Es kann jedoch vorkommen, dass einige Pixel mitunter versehentlich aufleuchten oder als rote oder schwarze Punkte erscheinen. Dabei handelt es sich nicht um eine Funktionsstörung. Auch hat dies keinerlei Auswirkungen auf die gedruckten Bilder.
- Der LCD-Monitor ist unter Umständen mit einer dünnen Kunststoffolie gegen Verkratzen während des Transports geschützt. Entfernen Sie diese Folie ggf. vor Verwendung des Druckers.

## In diesem Handbuch verwendete Konventionen

- Dieser Drucker wird als „SELPHY-Drucker“ oder „Drucker“ bezeichnet.
- Die Tasten des SELPHY-Druckers werden im Text als Symbole dargestellt. Ausführliche Informationen finden Sie unter „Bedienfeld“ (S. 6).
- Der auf dem Bildschirm angezeigte Text wird in eckigen Klammern [ ] dargestellt.
- ⓘ : Weist auf wichtige Hinweise hin.
- 📌 : Weist auf Tipps und zusätzliche Informationen hin.
- (S. xx): Zeigt an, wo Sie weitere Informationen erhalten können. xx: Zeigt die Seitenzahl an.
- In diesem Handbuch wird davon ausgegangen, dass für alle Funktionen die Standardeinstellungen verwendet werden.
- Die verschiedenen Speicherkartentypen, die für diesen Drucker verwendet werden können, werden als „Speicherkarten“ bezeichnet.

## Inhalt

Lieferumfang	2	Drucken über WLAN	25
Tintenpatronen und Papier (separat erhältlich)	2	Vor der Verwendung von WLAN	26
Wichtige Informationen vorab	3	Kommunikationsmodus auswählen	28
In diesem Handbuch verwendete Konventionen	3	Drucken im Ad-hoc-Modus	29
Sicherheitsvorkehrungen	4	Drucken im Infrastruktur-Modus	31
Aufstellen des SELPHY-Druckers	5	Drucken von Bildern von Ihrem Computer	35
Überblick über die Komponenten	6	Weitere Funktionen von WLAN	41
Auf dem Bildschirm angezeigte Informationen	7	Mithilfe eines Kabels mit anderen Geräten verbinden	43
Erste Schritte	7	Drucken von Bildern über Ihren Computer	44
Einstellen der Anzeigesprache	11	Drucken von Bildern über Ihre Digitalkamera	46
Speicherkarten, die Sie verwenden können	12	Anhang	47
Für den Druck geeignete Bilder	12	Drucken an Orten ohne Stromanschluss	48
Auswählen und Drucken von Bildern	13	Fehlersuche	49
Drucken aller Bilder	16	Technische Daten	52
Aufbewahren der gedruckten Bilder	17	Umgang mit SELPHY	54
Reinigen des Druckers nach dem Druckvorgang	17		
Beschneiden und Drucken von Bildern	18		
Drucken von Passfotos	19		
Drucken von Bildern mit verschiedenen Druckmöglichkeiten	20		

# Sicherheitsvorkehrungen

- Stellen Sie vor Inbetriebnahme des Geräts sicher, dass Sie sich über die nachfolgenden Sicherheitsmaßnahmen informieren. Achten Sie stets darauf, dass das Gerät ordnungsgemäß bedient wird.
- Die auf den folgenden Seiten erläuterten Sicherheitsvorkehrungen sollen verhindern, dass Sie selbst oder andere Personen zu Schaden kommen oder Schäden am Gerät entstehen.
- Lesen Sie außerdem die Anleitungen des separat erworbenen Zubehörs, das Sie verwenden.



## Warnhinweis

Weist auf die Möglichkeit von schweren Verletzungen oder Tod hin.

- **Bewahren Sie dieses Gerät für Kinder und Kleinkinder unzugänglich auf.**

Es besteht Erstickungsgefahr, wenn ein Kind sich das Netzkabel aus Versehen um den Hals legt.

- **Verwenden Sie nur empfohlene Stromversorgungen.**
- **Versuchen Sie nicht, das Gerät auseinander zu bauen, Änderungen daran vorzunehmen oder es Wärme auszusetzen.**
- **Lassen Sie das Gerät nicht fallen und vermeiden Sie die Einwirkung starker Kräfte oder Stöße auf das Gerät.**
- **Zur Vermeidung von Verletzungen dürfen Sie das Innere eines fallengelassenen oder beschädigten Druckers niemals berühren.**
- **Stellen Sie die Verwendung des Geräts sofort ein, wenn Rauch austritt, ein seltsamer Geruch wahrzunehmen ist oder ein anderes ungewöhnliches Verhalten auftritt.**
- **Verwenden Sie zum Reinigen des Geräts keine organischen Lösungsmittel wie Alkohol, Benzin oder Verdüner.**
- **Lassen Sie das Gerät nicht mit Wasser (z. B. Meereswasser) oder anderen Flüssigkeiten in Berührung kommen.**
- **Achten Sie darauf, dass keine Flüssigkeiten oder Fremdkörper in den Drucker gelangen.**

Ansonsten besteht Stromschlag- oder Brandgefahr.

Wenn das Gerät mit einer Flüssigkeit in Berührung kommt, ziehen Sie den Netzstecker aus der Steckdose, und wenden Sie sich an den Händler oder an den Canon-Kundendienst.

- **Berühren Sie während eines Gewitters keinesfalls den Drucker oder den Netzstecker.**

Ansonsten besteht Stromschlag- oder Brandgefahr. Beenden Sie sofort den Betrieb des Geräts, und entfernen Sie sich vom Gerät.

- **Ziehen Sie das Netzkabel in regelmäßigen Abständen aus der Steckdose, und entfernen Sie Staub und Schmutz, der sich auf dem Stecker, außen auf der Steckdose und im Bereich um die Steckdose angesammelt hat, mit einem trockenen Tuch.**
- **Berühren Sie das Netzkabel nicht mit nassen Händen.**
- **Überschreiten Sie bei der Verwendung des Geräts nicht die angegebene Nennkapazität der Steckdose oder des Anschlusszubehörs. Verwenden Sie das Netzkabel oder den Stecker nicht, wenn diese beschädigt oder nicht vollständig eingesteckt sind.**
- **Vermeiden Sie den Kontakt von Schmutz oder Metallgegenständen (z. B. Nadeln oder Schlüssel) mit den Anschlüssen oder dem Netzstecker.**
- **Zerschneiden, beschädigen und modifizieren Sie niemals das Netzkabel, und legen Sie keine schweren Gegenstände darauf.**

Ansonsten besteht Stromschlag- oder Brandgefahr.

- **Verwenden Sie zur Wiedergabe der mitgelieferten CD-ROMs keinen CD-Player, der Daten-CD-ROMs nicht unterstützt.**

Bei der Wiedergabe der CD-ROMs in einem Audio-CD-Player können die Lautsprecher beschädigt werden. Werden Daten-CD-ROMs über Kopfhörer wiedergegeben, kann die hohe Lautstärke außerdem Hörschäden verursachen.



## Vorsicht

Weist auf die Möglichkeit von Verletzungen hin.

- **Fassen Sie nicht in das Innere des Druckers.**
- **Stellen Sie den SELPHY-Drucker in einer sicheren Umgebung auf, um ein Stolpern über das Netzkabel zu vermeiden.**

Dies kann zu Verletzungen oder einer Beschädigung des Druckers führen.

- **Verwenden oder lagern Sie den Drucker nach Möglichkeit nicht in folgenden Umgebungen.**
  - Umgebungen mit starker Sonneneinstrahlung.
  - Umgebungen mit über 40 °C.
  - Feuchte oder staubige Orte.
  - Orte, an denen starke Erschütterungen auftreten.

Dies könnte den Drucker oder Adapter aufheizen und beschädigen, was zu elektrischen Schlägen, Verbrennungen, Verletzungen oder Bränden führen kann.

Hohe Temperaturen können eine Verformung des Adapters oder Druckergehäuses verursachen.

## Vorsicht

Weist auf die Möglichkeit von Schäden am Gerät hin.

- **Trennen Sie das Netzkabel von der Steckdose, wenn Sie den Drucker nicht verwenden.**
- **Bewahren Sie bei der Verwendung des Geräts keine Gegenstände, z. B. Kleidung, auf der Oberseite des Druckers auf.**

Bleibt das Gerät über längere Zeiträume an die Steckdose angeschlossen, kann es zu Hitzebildung oder Verformungen kommen. Dies könnte ein Feuer zur Folge haben.

- **Verwenden Sie niemals ein bereits bedrucktes Blatt zum Drucken, selbst wenn es nur teilweise bedruckt ist, wie in der Abbildung gezeigt.**

Durch das Wiederverwenden von bedrucktem Papier kann die Farbfolie an dem Papier festkleben oder einen Papierstau verursachen und den Drucker beschädigen.

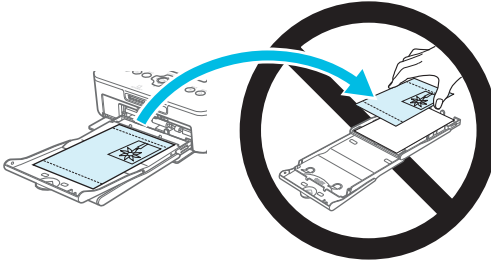

- **Ziehen Sie während des Druckvorgangs niemals den Netzstecker.**

Sollten Sie den Drucker versehentlich ausgeschaltet haben, schalten Sie ihn wieder ein und warten Sie, bis er das Papier ausgegeben hat. Wenden Sie sich bei einem Papierstau an Ihren Händler oder an den Canon-Kundendienst. Versuchen Sie nicht, einen Papierstau unter Kraftanwendung zu lösen. Dies könnte den Drucker beschädigen.

- **Verwenden Sie den Drucker nicht in der Nähe von Geräten, die Magnetfelder erzeugen oder an staubigen Orten.**

Dies könnte den Drucker beschädigen oder zu Fehlfunktionen des Druckers führen.

## Aufstellen des SELPHY-Druckers

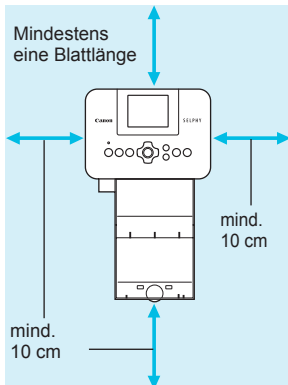

- Stellen Sie den SELPHY-Drucker auf eine stabile und ebene Oberfläche, beispielsweise auf einen Tisch. Stellen Sie den Drucker nie auf eine instabile oder schräge Fläche.
- Sorgen Sie für einen Abstand von mindestens 1 m zwischen dem SELPHY-Drucker und Geräten, die elektromagnetische Strahlen oder starke Magnetfelder erzeugen.
- Stellen Sie sicher, dass um den SELPHY-Drucker ein Freiraum von mindestens 10 cm vorhanden ist.
- Das Papier wird während des Druckvorgangs in den SELPHY-Drucker eingezogen und wieder ausgegeben. Stellen Sie daher sicher, dass vor und hinter dem Drucker ein Freiraum von mindestens einer Blattlänge vorhanden ist.



- Verwenden Sie den SELPHY-Drucker nicht in der Nähe von Geräten, die Magnetfelder erzeugen oder an staubigen Orten. Dies könnte den Drucker beschädigen oder zu Fehlfunktionen des Druckers führen.
- Stellen Sie das Gerät nicht in der Nähe von Fernseh- und Radiogeräten auf. Die Nichtbeachtung dieses Hinweises kann zu Fehlfunktionen des Druckers führen.

# Überblick über die Komponenten

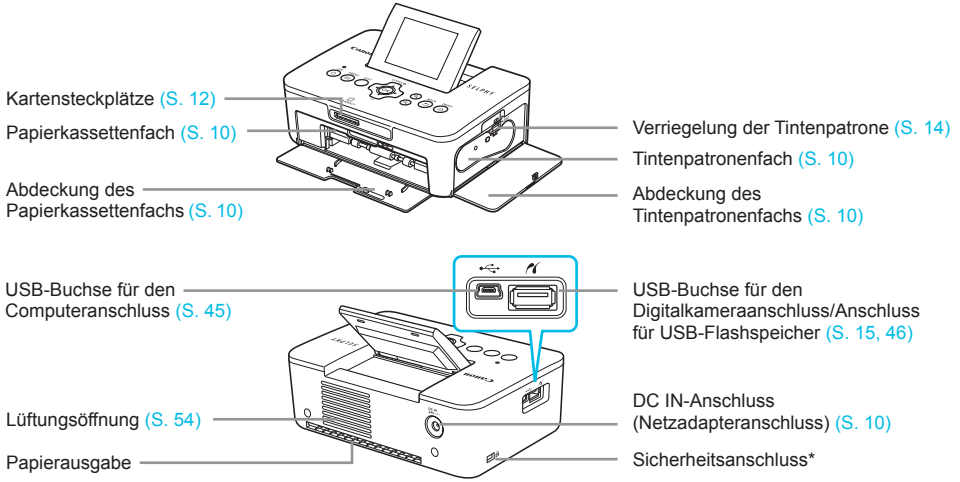

\* An diesem Anschluss können Diebstahlsicherungen, z. B. ein Kensington-Schloss, angebracht werden.

## Bedienfeld

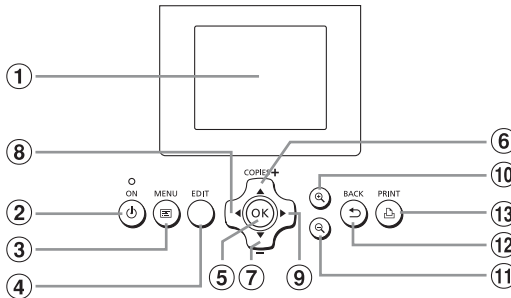

In diesem Handbuch verwendete Symbole	Bezeichnung	Funktion
①	– Bildschirm (LCD-Monitor)	Zeigt Bilder, Einstellungsbildschirme oder Fehlermeldungen (S. 51) an.
②	⏻ ON-Taste	Schaltet den SELPHY-Drucker ein oder aus (S. 11).
③	☰ MENU-Taste	Zeigt den Menübildschirm an (S. 11).
④	– EDIT-Taste	Zeigt das Schneidemenü an und dreht den Beschnittrahmen.
⑤	OK OK-Taste	Bestätigt den ausgewählten Eintrag.
⑥	▲ Nach oben/+ COPIES-Taste	Legt die Anzahl der Ausdrücke fest, wählt die gewünschte Option aus.
⑦	▼ Nach unten/- COPIES-Taste	
⑧	◀ Nach-links-Taste	Wechselt zwischen Bildern, ändert Einstellungen.
⑨	▶ Nach-rechts-Taste	
⑩	🔍 Taste vergrößern	Wechselt die Anzeige, vergrößert den Beschnittrahmen.
⑪	🔍 Taste verkleinern	Wechselt die Anzeige, verkleinert den Beschnittrahmen.
⑫	↩ BACK-Taste	Keht zum vorherigen Bildschirm zurück (S. 20), bricht den Druckvorgang ab (S. 14).
⑬	🖨️ PRINT-Taste	Startet den Druckvorgang (S. 14).

# Auf dem Bildschirm angezeigte Informationen



## Wechseln der Bildschirmanzeige

Sie können das Bild im Vollbildmodus anzeigen, indem Sie die Taste drücken. Zudem wird ein Rahmen zur Kennzeichnung des druckbaren Bereichs angezeigt.

Sie können 4 Bilder auf dem Bildschirm anzeigen, indem Sie auf die Taste drücken.

## Erste Schritte

Vorbereitung des Bilderdrucks: Ein Farbtintenpatrone/Papier-Set im Postkartenformat (separat erhältlich) (S. 2) wird als Beispiel verwendet; der Vorgang zur Vorbereitung ist jedoch derselbe für andere Größen.

Achten Sie drauf, dass kein Staub auf das Papier gelangt, da dies Linienbildung auf den gedruckten Bildern verursachen oder den Drucker beschädigen kann (S. 5).

## Vorbereiten der Tintenpatrone

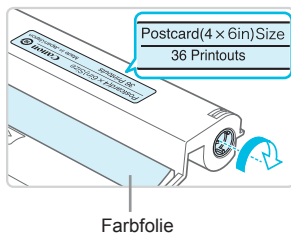

## Überprüfen Sie die Farbtintenpatrone und die Farbfolie.

- Halten Sie die Farbtintenpatrone so, dass Sie die Farbfolie nicht berühren und überprüfen Sie, ob das Format des zu druckenden Papiers mit dem Papierformat übereinstimmt, das auf der Farbtintenpatrone angegeben ist (Postcard (4x6in) Size, Card Size, usw.).
- Achten Sie darauf, dass die Farbfolie straff gespannt ist. Wenn die Farbfolie nicht gespannt ist, drehen Sie die Transportrolle wie in der Abbildung beschrieben, um sie zu spannen, da die Farbfolie sonst beim Einsetzen in den SELPHY-Drucker reißen könnte.



- Achten Sie drauf, die Farbfolie nicht zu berühren, die Tintenpatrone nicht mit nassen Händen zu berühren und keinen Staub oder Schmutz auf die Farbfolie gelangen zu lassen. Schmutz und Wassertropfen können zu Linienbildung auf Bildern, schlechter Druckqualität, Rissen in der Farbfolie oder Fehlfunktionen des Druckers führen (S. 5).
- Drehen Sie beim Spannen die Transportrolle ohne Kraft. Durch Kraftanwendung können Risse in der Farbfolie entstehen oder die Farbfolie vor Abschluss des Bilderdrucks zur Neige gehen, was ein Übrigbleiben von Papier zur Folge hätte.
- Aufgebrauchte Farbtintenpatronen sollten nicht wiederverwendet werden, da dies den Drucker beschädigen oder zu Fehlfunktionen des Druckers führen könnte.

## Vorbereiten der Papierkassette

1

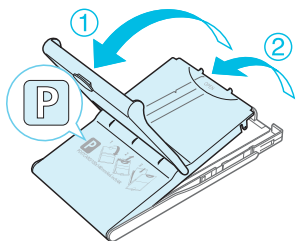

### Überprüfen Sie das Papierformat.

- Überprüfen Sie, ob die vorbereitete Tintenpatrone mit dem auf der Papierkassette angegebenen Papierformat (POSTCARD (4x6in), CARD SIZE, usw.) übereinstimmt.

2

### Öffnen Sie die Abdeckung.

- Es sind zwei Abdeckungen vorhanden. Öffnen Sie zunächst die Außenabdeckung ①, und öffnen Sie anschließend die Innenabdeckung ②.

3

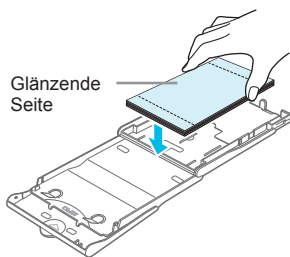

### Legen Sie das Papier ein.

- Legen Sie das Papier in die Papierkassette ein, die Sie vorbereitet haben.
- Sie können maximal bis zu 18 Bogen in die Papierkassette einlegen. Das Einlegen von mehr als 18 Bogen kann zu Schäden oder Fehlfunktionen des Druckers führen.
- Halten Sie das Papier wie in der Abbildung beschrieben, und legen Sie es mit der glänzenden Seite nach oben ein. (Berühren Sie die zu bedruckende Seite (glänzende Seite) des Papiers nicht mit den Fingern. Dies kann zu verschmutzten Ausdrucken führen.)
- Sollte der Papierstapel ein Schutzblatt enthalten, entfernen Sie dieses, und legen Sie nur den Papierstapel in die Kassette ein.
- Legen Sie Papier im Postkartenformat mit einem Briefmarkenfeld so ein, dass das Briefmarkenfeld in die in der Abbildung beschriebene Richtung zeigt.

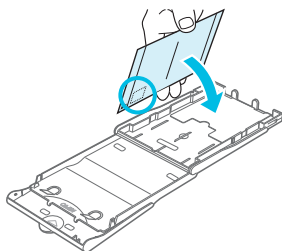

4

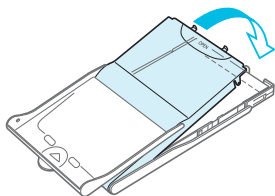

### Schließen Sie die Abdeckung.

- Schließen Sie die Innenabdeckung, bis sie vollständig einrastet. Die Außenabdeckung muss während des Druckvorgangs geöffnet bleiben.



- Verwenden Sie nur das in den Farbtintenpatrone/Papier-Sets von Canon enthaltene Spezialpapier für die Drucker der SELPHY CP-Serie. Sie können kein normales Druckpapier, keine normalen Postkarten oder spezielles Papier für Drucker der SELPHY ES-Serie verwenden.
- Folgende Aktionen sollten niemals ausgeführt werden. Dies könnte den Drucker beschädigen oder zu Fehlfunktionen des Druckers führen:
  - Papier verkehrt herum einlegen (die glänzende Seite ist die zu bedruckende Seite)
  - Knicken oder Trennen des Papiers an der Perforation vor dem Druckvorgang
  - Verwenden von Etikettenbogen, die sich ablösen oder bereits teilweise abgelöst sind
  - Beschreiben von Bogen vor dem Druckvorgang
  - Wiederverwenden von Blättern zum Drucken auf den unbedruckten Stellen (S. 5).
- Berühren Sie nicht die Federn der Papierkassette. Wenn die Federn verbogen oder deformiert sind, wird das Papier nicht korrekt vom SELPHY-Drucker eingezogen.
- Bei Papierkassetten in Kreditkartengröße ist eine der Federn in der Mitte an der oberen Seite angebracht.
- Achten Sie drauf, die zu bedruckende Seite (glänzende Seite) des Papiers nicht zu berühren, das Papier nicht mit nassen Händen zu berühren und keinen Staub oder Schmutz auf das Papier gelangen zu lassen. Schmutz und Wassertropfen können zu Linienbildung auf Bildern, schlechter Druckqualität oder Beschädigungen des Druckers führen (S. 5).

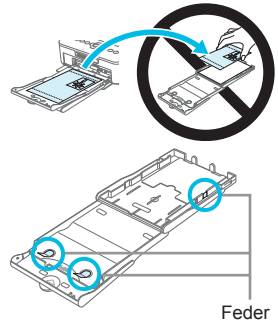

Feder

## Einsetzen der Staubschutzabdeckung

Durch das Einsetzen der Staubschutzabdeckung DPC-CP100 können Sie verhindern, dass sich Staub und Schmutz auf dem Papier ansammeln. In einigen Ländern wird unter Umständen keine Staubschutzabdeckung mitgeliefert. Erwerben Sie sie bei Bedarf separat.

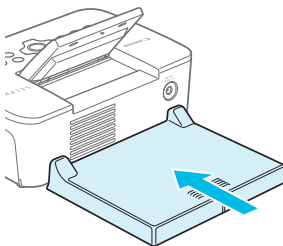

- Setzen Sie die Staubschutzabdeckung wie in der Abbildung beschrieben ein.



- An sehr staubigen oder schmutzigen Orten kann die Staubschutzabdeckung möglicherweise die Ansammlung von Staub und Schmutz auf dem Papier nicht verhindern, wählen Sie daher einen sauberen Ort zur Verwendung des SELPHY-Druckers aus.



- Bewahren Sie die Staubschutzabdeckung in einer Hülle auf, um sie bei Nichtverwendung vor Staub zu schützen.

## Einsetzen der Tintenpatrone und Papierkassette

1

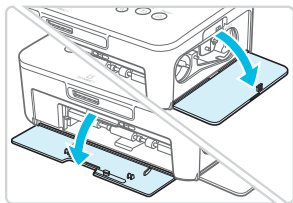

### Öffnen Sie die Abdeckungen.

- Öffnen Sie die Abdeckungen für das Tintenpatronen- und das Papierkassettenfach.

2

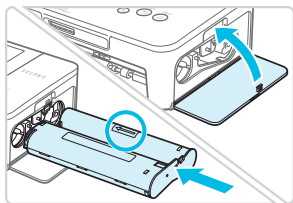

### Setzen Sie die Tintenpatrone ein.

- Setzen Sie die Tintenpatrone in der Richtung des Pfeils auf der Patrone ein, bis sie vollständig eingeschoben und eingerastet ist.
- Schließen Sie die Abdeckung des Tintenpatronenfachs.

3

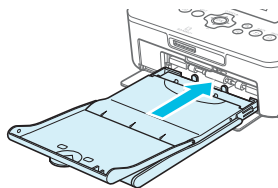

### Setzen Sie die Papierkassette ein.

- Stellen Sie sicher, dass die Außenabdeckung geöffnet ist (S. 8), und setzen Sie die Papierkassette vollständig in das Fach ein.

## Anschließen des Netzkabels

1

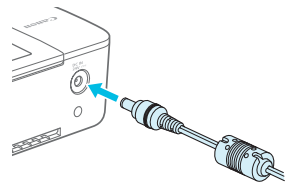

### Stecken Sie das Adapterkabel in den SELPHY-Drucker.

- Stellen Sie sicher, dass Sie das Kabel des Netzadapters vollständig in den SELPHY-Drucker stecken.

2

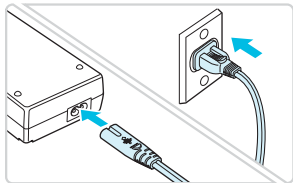

### Schließen Sie das Netzkabel an.

- Schließen Sie zunächst das Netzkabel an den Kompakt-Netzadapter an. Stecken Sie anschließend das andere Ende des Kabels in eine Steckdose.

# Einstellen der Anzeigesprache

Sie können die Sprache für die auf dem LCD-Monitor angezeigten Menüs und Meldungen ändern. Standardmäßig ist Englisch eingestellt.

1

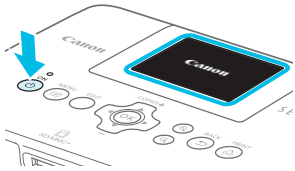

## Schalten Sie den SELPHY-Drucker ein.

- Drücken Sie auf die Taste **P**, und halten Sie sie gedrückt, bis der links abgebildete Bildschirm angezeigt wird.
- Um den Drucker auszuschalten, drücken Sie die Taste **P**, und lassen Sie sie los, sobald die Anzeige wechselt.

2

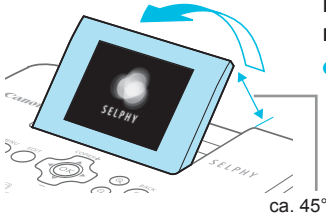

## Klappen Sie den Bildschirm (LCD-Monitor) nach oben.

- Klappen Sie den LCD-Monitor maximal 45° nach oben, da sonst ein Schaden oder eine Fehlfunktion entstehen kann.

3



## Zeigen Sie den Einstellungsbildschirm an.

- Drücken Sie die Taste **☰**.
- Drücken Sie die Tasten **▲▼**, um [Einstellungen ändern] auszuwählen, und drücken Sie dann die Taste **OK**.

4



## Zeigen Sie den Bildschirm für die Spracheinstellung an.

- Drücken Sie die Tasten **▲▼**, um [Sprache] auszuwählen, und drücken Sie dann die Taste **OK**.

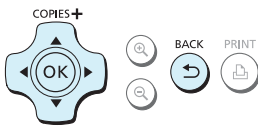

5



## Wählen Sie eine Sprache aus.

- Drücken Sie die Tasten **▲▼◀▶**, um eine Sprache auszuwählen, und drücken Sie dann die Taste **OK**.
- Sie können zu Schritt 2 zurückkehren, indem Sie die Taste **↶** zweimal drücken.

# Speicherkarten, die Sie verwenden können

Speicherkarten, die ohne Adapter verwendet werden können	Speicherkarten für eine Verwendung mit Adapter (im Handel erhältlich)
<ul style="list-style-type: none"><li>● SD-Speicherkarte</li><li>● SDHC-Speicherkarte</li><li>● SDXC-Speicherkarte </li></ul> <ul style="list-style-type: none"><li>● MultiMediaCard</li><li>● MMCplus-Karte</li><li>● HC MMCplus-Karte</li></ul>	<ul style="list-style-type: none"><li>● miniSD-Speicherkarte</li><li>● miniSDHC-Speicherkarte </li></ul> <ul style="list-style-type: none"><li>● microSD-Speicherkarte</li><li>● microSDHC-Speicherkarte</li><li>● microSDXC-Speicherkarte</li><li>● RS-MMC-Karte *</li><li>● MMCmobile-Karte</li><li>● MMCmicro-Karte</li></ul>

\* „RS-MMC“ ist die Abkürzung für „Reduced-Size Multi Media Card“.



- Bei Speicherkarten, für die ein Adapter erforderlich ist, setzen Sie zuerst die Speicherkarte in den Adapter und anschließend den Adapter in den entsprechenden Kartensteckplatz ein. Wenn Sie die Speicherkarte ohne den entsprechenden Adapter in einen Kartensteckplatz einsetzen, können Sie sie möglicherweise nicht mehr aus dem Drucker entfernen.
- Verwenden Sie eine Speicherkarte, die in dem Gerät formatiert wurde, mit dem die Bilder aufgenommen wurden. Eine auf einem Computer formatierte Speicherkarte wird möglicherweise nicht erkannt.



- Informationen zur Verwendung der Speicherkarte und des Adapters finden Sie im entsprechenden Benutzerhandbuch.

## Informationen über USB-Flashspeicher

Sie können Bilder von einem handelsüblichen USB-Flashspeicher drucken, indem Sie ihn an den SELPHY-Drucker anschließen (S. 15).

## Für den Druck geeignete Bilder

JPEG-Bilder, die dem Exif-Standard entsprechen, können mit dem SELPHY-Drucker gedruckt werden.



- Bilder mit einer ungewöhnlichen Größe oder Bilder, die auf einem Computer bearbeitet wurden, können möglicherweise nicht richtig angezeigt oder gedruckt werden.

# Auswählen und Drucken von Bildern

Sie können ein Bild auswählen und die Anzahl der Ausdrücke für dieses Bild festlegen. In diesem Abschnitt wird als Beispiel eine SD-Speicherkarte verwendet. Die angegebene Vorgehensweise ist jedoch auch für das Drucken über andere Speicherkarten geeignet.

1

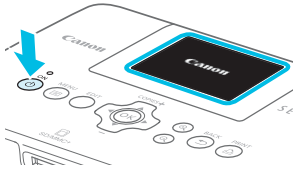

## Schalten Sie den SELPHY-Drucker ein.

- Drücken Sie auf die Taste **P**, und halten Sie sie gedrückt, bis der links abgebildete Bildschirm angezeigt wird.
- Um den Drucker auszuschalten, drücken Sie die Taste **P**, und lassen Sie sie los, sobald die Anzeige wechselt.

2

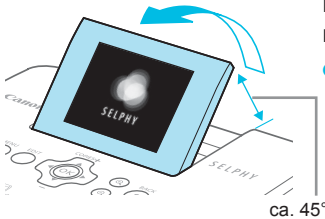

## Klappen Sie den Bildschirm (LCD-Monitor) nach oben.

- Klappen Sie den LCD-Monitor maximal 45° nach oben, da sonst ein Schaden oder eine Fehlfunktion entstehen kann.

3

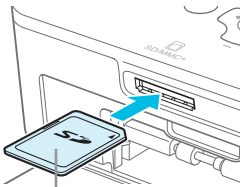

Beschriftung nach oben

## Setzen Sie eine Speicherkarte in den Kartensteckplatz ein.

- Setzen Sie die Karte in der Richtung ein wie in der Abbildung beschrieben; drücken Sie sie leicht hinein, sodass sie einrastet.
- Um die Karte zu entfernen, drücken Sie sie erneut leicht hinein, sodass sie ausrastet.
- ▶ Der Bildschirm aus Schritt 4 (Bildanzeige) (S. 7) wird angezeigt.

4

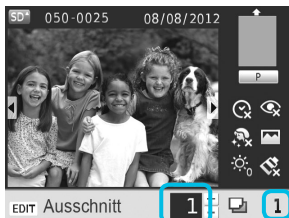

## Wählen Sie ein Bild aus.

- Drücken Sie die Tasten **◀▶**, um das zu druckende Bild auszuwählen.
- Um nur jedes 5. Bild anzuzeigen, drücken Sie die Tasten **◀▶**, und halten Sie sie gedrückt.

5

Anzahl der Ausdrücke des angezeigten Bildes

Anzahl an Ausdrucken





## Legen Sie die Anzahl der Ausdrücke für ein Bild fest.

- Drücken Sie die Tasten **▲▼**, um die Anzahl der Ausdrücke festzulegen.
- Wenn Sie die Tasten **▲▼** gedrückt halten, wird die Anzahl der Ausdrücke um 5 Kopien erhöht oder reduziert.
- Wiederholen Sie die Schritte 4 und 5, um ein weiteres Bild zu drucken.

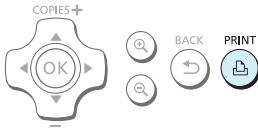
6



## Starten Sie den Druckvorgang.

- Drücken Sie die Taste , um den Druckvorgang zu starten.
- Während des Druckvorgangs wird das Papier mehrmals auf der Rückseite des SELPHY-Druckers eingezogen und ausgegeben. Berühren Sie das Papier nicht, bis der Druckvorgang beendet ist und die bedruckten Blätter im Druckausgabefach (auf der Papierkassette) liegen.
- Achten Sie darauf, dass nicht mehr als 18 bedruckte Bogen im Druckausgabefach liegen.
- Sie können den Druckvorgang jederzeit abbrechen, indem Sie die Taste  drücken.

7

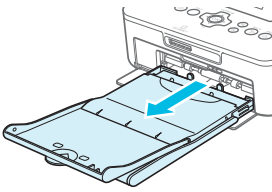

## Legen Sie Papier ein.

- Wenn auf dem Bildschirm eine Meldung zu fehlendem Papier erscheint, ziehen Sie die Papierkassette aus dem SELPHY-Drucker heraus ohne diesen auszuschalten.
- Legen Sie neues Papier in die Kassette ein (S. 8), und setzen Sie die Papierkassette erneut in den SELPHY-Drucker ein (S. 10).

8

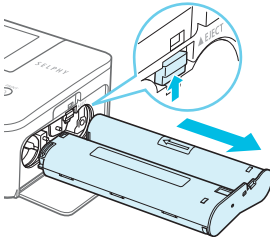

## Wechseln Sie die Tintenpatrone aus.

- Wenn auf dem Bildschirm eine Meldung zu fehlender Tinte erscheint, öffnen Sie die Abdeckung des Tintenpatronenfachs ohne den Drucker auszuschalten.
- Die Tintenpatrone kommt heraus, wenn Sie die Verriegelung in die in der Abbildung beschriebene Richtung bewegen. Setzen Sie eine neue Tintenpatrone ein (S. 7, 10).





- Ziehen Sie nicht die Papierkassette heraus, öffnen Sie nicht die Abdeckung der Tintenpatrone, und entfernen Sie nicht die Speicherkarte, wenn Sie den Drucker gerade eingeschaltet haben oder aktuell einen Druckvorgang ausführen und Betriebsgeräusche des Druckers hören. Der Drucker könnte dadurch beschädigt werden.
- Drücken Sie die Taste , um den Druckvorgang abzubrechen. Sie können den Druckvorgang nicht abbrechen, indem Sie die ON-Taste drücken; der Drucker kann außerdem beschädigt werden, wenn Sie das Netzkabel ziehen, um ihn auszuschalten.



- Es kann einen Moment dauern, bis Bilder in Schritt 4 angezeigt werden, wenn die Speicherkarte viele Bilder enthält.
- Wenn der Bildschirm [Verbleibende DPOF Bilder] angezeigt wird, finden Sie entsprechende Informationen unter „Drucken von Bildern mit den in der Digitalkamera festgelegten Einstellungen (DPOF Druck)“ (S. 46).
- Sie können bis zu 99 Bilder in Schritt 4 und bis zu 99 Ausdrücke pro Bild in Schritt 5 festlegen. Die Gesamtanzahl der Ausdrücke darf jedoch nicht höher als 999 sein.
- Der Druckvorgang wird solange fortgesetzt, bis die Seite vollständig ausgedruckt ist, auch wenn Sie die Taste  zum Abbrechen des Druckvorgangs drücken.

## Vermeiden unvollständiger Ausdrücke

Die nachfolgenden Hinweise helfen Ihnen, Papierverschwendung aufgrund von vor Druckabschluss aufgebrauchter Tinte zu verhindern.

- Drehen Sie die Transportrolle beim Spannen der Farbfolie nicht zu weit (S. 7).
- Drücken Sie immer die Taste , wenn Sie den Druckvorgang abbrechen möchten, und schalten Sie den Drucker niemals aus, bevor Sie nicht die Taste  (Schritt 6) gedrückt haben.
- Wenn auf dem Bildschirm eine Meldung zu fehlendem Papier erscheint, legen Sie neues Papier ein, ohne den Drucker auszuschalten und ohne die Tintenpatrone zu entfernen (Schritt 7), oder drücken Sie die Taste , um den Druckvorgang abzubrechen (Schritt 6).

Je nach Druckbedingungen können Sie in manchen Fällen unvollständige Ausdrücke aufgrund von aufgebrauchter Tinte nicht verhindern, auch wenn Sie die obigen Anweisungen befolgen.

## Drucken über USB-Flashspeicher

Wie bei Bildern auf Speicherkarten können Bilder auf handelsüblichen USB-Flashspeichern auch gedruckt werden.

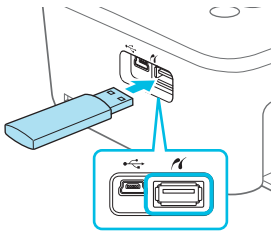

### Setzen Sie einen USB-Flashspeicher ein.

- Setzen Sie einen USB-Flashspeicher wie in der Abbildung dargestellt ein.
- Alle weiteren Schritte entsprechen den Schritten, die Sie beim Drucken von Bildern auf Speicherkarten durchführen (S. 13 – 14).



- Je nach der Marke Ihres USB-Flashspeichers, ist es möglicherweise schwer, ihn einzusetzen oder zu entfernen, und er funktioniert möglicherweise nicht ordnungsgemäß.
- Informationen zur Verwendung des USB-Flashspeichers finden Sie im entsprechenden Benutzerhandbuch.

## Drucken von 1 Ausdruck des ausgewählten Bildes

Sie können mit wenig Aufwand 1 Ausdruck des ausgewählten Bildes vornehmen.



### Wählen und drucken Sie ein Bild aus.

- Wählen Sie das Bild aus wie in den Schritten 1 bis 4 auf S. 13 beschrieben.
- Drücken Sie die Taste , um 1 Ausdruck des ausgewählten Bildes vorzunehmen.



- Wenn Sie das Bild und die Anzahl an Ausdrucken in den Schritten 4 und 5 auf S. 13 festgelegt haben, wird der SELPHY-Drucker gemäß dieser Festlegung drucken, auch wenn Sie die obigen Aktionen ausführen. Stellen Sie daher sicher, dass die Anzahl an Ausdrucken in Schritt 4 auf S. 13 „0“ beträgt, bevor Sie den Vorgang fortsetzen.

## Drucken auf rechteckigen Aufklebern

- Sie können rechteckige Bilder auf Aufklebern drucken, indem Sie das Farbtintenpatrone/Quadratisches Aufkleber-Set KC-18IS verwenden (S. 2).
- Legen Sie [Ränder] auf [  mit Rand] fest (S. 21).



- Wenn das Bild nicht rechteckig ist, passt es möglicherweise nicht auf den Aufkleber oder hinterlässt Ränder.

# Drucken aller Bilder

Sie können alle auf einer Speicherkarte gespeicherten Bilder gleichzeitig ausdrucken.

1

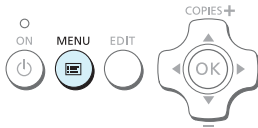



## Zeigen Sie den Menübildschirm an.

- Drücken Sie die Taste .

2



## Zeigen Sie den Einstellungsbildschirm an.

- Drücken Sie die Tasten  , um die Option [Alle Bilder drucken] auszuwählen, und drücken Sie dann die Taste **OK**.



3

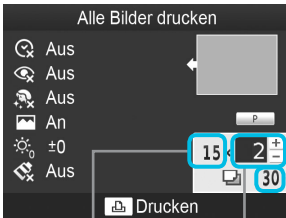

## Legen Sie die Anzahl der Ausdrücke für ein Bild fest.

- Drücken Sie die Tasten  , um die Anzahl der Ausdrücke festzulegen.



Anzahl der Bilder auf der Speicherkarte      Anzahl an Ausdrucken  
Anzahl an erforderlichen Bogen



4



## Starten Sie den Druckvorgang.

- Drücken Sie die Taste , um den Druckvorgang zu starten.
- Drücken Sie die Taste , um den Druck abzubrechen.



- Wenn auf der Speicherkarte mehr als 1.000 Bilder gespeichert sind, werden nur 999 Ausdrücke in der Reihenfolge des aktuellsten Aufnahmedatums gedruckt.
- Sie können in Schritt 3 bis zu 99 Ausdrücke pro Bild festlegen. Die Gesamtanzahl der Ausdrücke darf jedoch nicht höher als 999 sein.  
(Sie können z. B. bis zu 9 Ausdrücke festlegen, wenn Sie 100 Bilder auf der Karte haben.)

## Aufbewahren der gedruckten Bilder

- Wenn beide Ränder eines Ausdrucks perforiert sind, können Sie die Kanten durch Knicken ablösen.
- Verwenden Sie zum Beschriften von Ausdrucken einen Stift auf Ölbasis.
- Um Verfärbungen zu vermeiden, bewahren Sie die Ausdrücke nicht in Umgebungen auf, wo sie Temperaturen über 40 °C, Feuchtigkeit, Staub oder direktem Sonnenlicht ausgesetzt sind.
- Vermeiden Sie die folgenden Handhabungsfehler, da sonst Farbabweichungen und verblasste oder verlaufene Farben im Druck auftreten können: Anbringen von Klebeband jeglicher Art auf die Druckoberfläche, Aufbewahren von Ausdrucken, wobei die Druckoberfläche mit Materialien aus Vinyl oder Kunststoff in Berührung kommt, Aufbringen von Alkohol oder anderen flüchtigen Lösungsmitteln auf die Druckoberfläche, Aufbewahren von Ausdrucken, wobei die Druckoberfläche über einen längeren Zeitraum gegen andere Oberflächen oder Gegenstände gepresst wird.
- Wenn Sie Ausdrücke in Alben aufbewahren möchten, entscheiden Sie sich für Alben mit Fotodeckblättern aus Nylon, Polypropylen oder Zellophan.

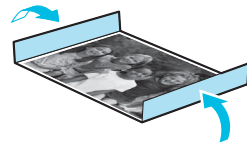

- Abhängig von dem Aufbewahrungszeitraum und den Lagerungsbedingungen können Farbveränderungen auftreten. Canon übernimmt keine Haftung für entstehende Farbveränderungen.

## Reinigen des Druckers nach dem Druckvorgang

- ① Schalten Sie den SELPHY-Drucker aus (S. 11), und entfernen Sie die Speicherkarte oder den USB-Flashspeicher.
  - ② Klappen Sie den Bildschirm (LCD-Monitor) für die Speicherung vollständig ein.
  - ③ Trennen Sie das Netzkabel von der Steckdose, und ziehen Sie das Kabel des Netzadapters aus dem SELPHY-Drucker.
    - Sollte der Kompakt-Netzadapter heiß sein, warten Sie, bis sich der Adapter abgekühlt hat, bevor Sie ihn lagern.
  - ④ Entnehmen Sie die Papierkassette, und schließen Sie die Abdeckung des Papierkassettenfachs. Lassen Sie das restliche Papier in der Kassette, und bewahren Sie die Papierkassette an einem dunklen, trockenen und staubfreien Ort auf.
    - Lassen Sie die Tintenpatrone im SELPHY-Drucker.
    - Lagern Sie den SELPHY-Drucker waagrecht an einem dunklen Ort, an dem er vor Staub geschützt ist. Staub und Schmutz können zur Bildung weißer Linien auf Bildern führen oder den Drucker beschädigen.
- ! ● Wenn Sie mehr als eine Tintenpatrone haben, dann bewahren Sie eine im SELPHY-Drucker auf, und legen Sie die andere Tintenpatrone in die Originalverpackung oder in eine Hülle, um sie vor Staub zu schützen, und bewahren Sie sie an einem dunklen Ort auf.
- Bewahren Sie neue Papierkassetten und Tintenpatronen in ungeöffneter Verpackung an einem dunklen Ort auf.

# Beschneiden und Drucken von Bildern

Sie können einen Teil eines Bildes beschneiden und ausdrucken.

1



## Zeigen Sie den Einstellungsbildschirm an.

- Wählen Sie ein Bild aus wie in Schritt 4 auf S. 13 beschrieben, drücken Sie die Taste EDIT, und drücken Sie dann die Taste **OK**.



- ▶ Es wird ein Beschnittrahmen zum Festlegen des Zuschnittbereichs angezeigt.

2

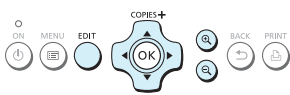

## Legen Sie den Zuschnittbereich fest.

- Der Beschnittrahmen wechselt jedes Mal zwischen Hoch- und Querformat, wenn Sie die Taste EDIT drücken.
- Sie können den Beschnittrahmen bewegen, indem Sie die Tasten ▲▼◀▶ drücken.
- Sie können den Beschnittrahmen vergrößern, indem Sie die Taste 🔍 drücken, und verkleinern, indem Sie die Taste 🔍 drücken.

3



## Nehmen Sie die Einstellung vor.

- Durch Drücken der Taste **OK** wird der Zuschnittbereich festgelegt und der Bildschirm kehrt wieder zur Bildanzeige zurück, auf der angezeigt wird.
- Wiederholen Sie die Schritte 1 bis 3, um ein weiteres Bild zuzuschneiden.

4

## Starten Sie den Druckvorgang.

- Starten Sie den Druckvorgang wie in Schritt 6 auf S. 14 beschrieben.
- ▶ Der Zuschnittbereich wird nach Beendigung des Druckauftrags gelöscht.



- Um den Zuschnittbereich nach dem Einstellen zu ändern, drücken Sie die Taste EDIT in der Bildanzeige, drücken Sie die Tasten ▲▼, um [Zuschnitt ändern] auszuwählen, und drücken Sie die Taste **OK**, um die Schritte 2 und 3 zu wiederholen.
- Um den Zuschnittbereich nach dem Einstellen aufzuheben, drücken Sie die Taste EDIT in der Bildanzeige, drücken Sie die Tasten ▲▼, um [Erneut zuschn.] auszuwählen, drücken Sie die Taste **OK**, um den Bildschirm „Erneut zuschneiden“ anzuzeigen, und drücken Sie erneut die Taste **OK**.
- Die Zuschnittbereiche werden alle gelöscht, wenn Sie den SELPHY-Drucker ausschalten oder die Speicherkarte vor dem Drucken entfernen.
- Sie können Zuschnittbereiche für bis zu 99 Bilder festlegen.
- Sie können Bilder nicht zuschneiden, wenn Sie mit der Option [Alle Bilder drucken] oder [DPOF Druck] drucken, oder wenn Sie [ Übersicht] oder [ Collage] auf [Seitenlayout] ausgewählt haben (S. 22).
- Sie können das Seitenverhältnis des Beschnittrahmens auf dem Bildschirm nicht verändern.
- Sie können die Anzahl der Ausdrucke für ein Bild festlegen, indem Sie die Tasten ▲▼ in der Bildanzeige in Schritt 3 drücken. Die Einstellung des Zuschnittbereichs wird durch das Einstellen der Anzahl an Ausdrucken auf 0 nicht gelöscht.

# Drucken von Passfotos



Sie können Bilder als Passfotos drucken. Sie können zwischen den Formaten [Multi-Format], [Standard]\* und [Benutzerdef.] wählen. Zudem können Sie bis zu 2 Bildtypen für den Ausdruck auf einem Blatt auswählen.

\* Das Format Standard entspricht den internationalen Standards der ICAO.

1

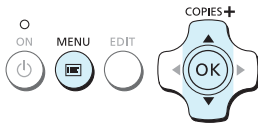

## Stellen Sie den Passfotodruck ein.

- Drücken Sie die Taste .
- Drücken Sie die Tasten , um [Passfoto] auszuwählen, und drücken Sie dann die Taste **OK**.

2

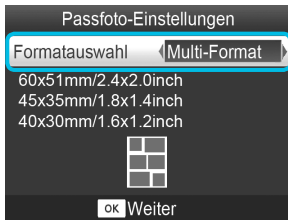

## Legen Sie das Passfotoformat fest.

- Drücken Sie die Tasten , um das Format auszuwählen, und drücken Sie dann die Taste **OK**.
- Wenn Sie [Benutzerdef.] ausgewählt haben, drücken Sie die Tasten , um [Lange Seite] auszuwählen, drücken Sie die Tasten , um die Länge festzulegen, legen Sie dann die Länge für [Kurze Seite] fest, und drücken Sie die Taste **OK** erneut. Die in [Kurze Seite] festlegbaren Werte werden automatisch entsprechend dem Wert geändert, den Sie in [Lange Seite] festgelegt haben.
- Wenn Sie [Multi-Format] ausgewählt haben, wird das Format des zu druckenden Bildes angezeigt.

3

## Wählen und drucken Sie die Bilder aus.

- Wählen Sie das Bild aus, indem Sie die Tasten drücken, und drücken Sie die Taste wird unten rechts auf dem Bildschirm angezeigt (bis zu 2 Bilder).
- Drücken Sie die Taste **EDIT**, um den Zuschnittbereich einzustellen (S. 18).
- Starten Sie den Druckvorgang wie in Schritt 6 auf S. 14 beschrieben.
- ▶ Einstellungen werden nach Beendigung des Druckauftrags gelöscht.



- Je nach Behörde wird das Passfoto möglicherweise nicht akzeptiert. Erkundigen Sie sich vorab bei der zuständigen Stelle.
- Sie können kein Papier im Kreditkartenformat verwenden.
- [Ränder]-Einstellungen werden ignoriert. Das Datum wird ebenfalls nicht gedruckt.
- Wenn Sie 2 Bildtypen in Schritt 3 ausgewählt haben, werden diese 2 Typen auf die Anzahl an Spalten im Layout gleich verteilt und gedruckt. Wenn Sie 2 Bildtypen ausgewählt haben und die Anzahl an Spalten ist ungerade, bleibt die mittlere Spalte unbedruckt.

## Schneiden Sie das Passfoto zu.

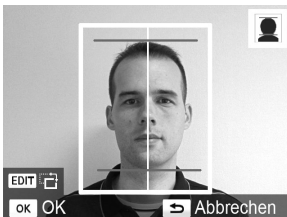

- Wenn Sie den Zuschnittbereich (S. 18) anzeigen und das Format [Standard] für [Passfoto] ausgewählt ist, werden 2 Linien angezeigt.
- Passen Sie den Zuschnitt so an, dass eine Linie am oberen Kopfrand und die andere Linie am Kinn anliegt, um ein standardkonformes Passfoto zu drucken.



- Erkundigen Sie sich vorab bei der zuständigen Stelle nach anderen erforderlichen Details außer der Position und Größe des Gesichts.

# Drucken von Bildern mit verschiedenen Druckmöglichkeiten

Sie können verschiedene Funktionen für den Druck nutzen, wie z. B. das Einfügen des Aufnahmedatums oder die Farbanpassung eines Bildes. Sie müssen dabei die Einstellungen für die einzelnen Bilder nicht erneut festlegen, da sie – sofern die Einstellungen für ein Bild ausgewählt wurden – auf alle Bilder angewendet werden.

## Vornehmen von Einstellungen

1

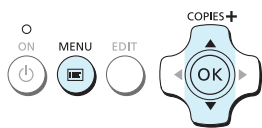





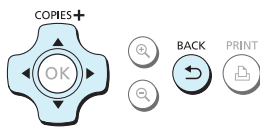
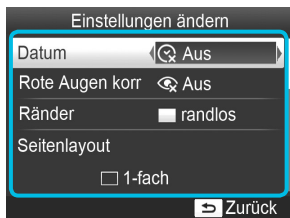

### Zeigen Sie den Einstellungsbildschirm an.

- Drücken Sie die Taste .
- Drücken Sie die Tasten  , um [Einstellungen ändern] auszuwählen, und drücken Sie dann die Taste **OK**.

2



### Wählen Sie den Eintrag aus, und ändern Sie anschließend die Einstellungen.

- Drücken Sie die Tasten  , um einen Eintrag auszuwählen.
- Drücken Sie die Tasten  , um die Einstellungen zu ändern, und drücken Sie dann die Taste , um die Einstellung abzuschließen.
- Wenn Sie die Taste  erneut drücken, kehren Sie zur Bildanzeige zurück.
- Informationen zu den einzelnen Einstellungsoptionen finden Sie auf [S. 21 – 24](#).

3

### Starten Sie den Druckvorgang.

- Wählen Sie ein zu druckendes Bild aus ([S. 13](#)), legen Sie die Anzahl der Ausdrucke fest ([S. 13](#)), und drücken Sie die Taste , um den Druckvorgang zu starten.

## Drucken mit Datum (Datum)



- Sie können das von der Digitalkamera gespeicherte Aufnahmedatum einfügen.
- Aus (Standardeinstellung) / An



- Legen Sie Aus für Bilder fest, die bereits ein von der Kamera aufgedrucktes Datum beinhalten, um zu verhindern, dass zwei Datumsangaben auf dem Bild aufgedruckt werden.



- Wird der SELPHY-Drucker ausgeschaltet, wird die Einstellung Aus wieder festgelegt.
- Das Datum, das von der Digitalkamera in das Bild aufgezeichnet wurde, wird gedruckt. Dieses Datum kann vom SELPHY-Drucker nicht geändert werden.
- Sie können das Format für das Datum unter [Datumsformat] ändern (S. 24).
- Das Datum wird nicht gedruckt, wenn in [Seitenlayout] (S. 22) die Option Übersicht oder Collage ausgewählt ist.

## Korrigieren des Rote-Augen-Effekts für den Druck (Rote Augen korrigieren)

- Sie können rote Augen in Bildern korrigieren.
- Aus (Standardeinstellung) / An



- Es können versehentlich andere Bereiche des Bildes als die Augen korrigiert werden. Setzen Sie [Rote Augen korr] nur auf An, wenn Bilder gedruckt werden, die rote Augen enthalten.



- Wird der SELPHY-Drucker ausgeschaltet, oder wird die Speicherkarte entfernt, wird die Einstellung Aus wieder festgelegt.
- Rote Augen werden möglicherweise nicht automatisch erkannt oder optimal korrigiert, wenn die Gesichter im Verhältnis zum Gesamtbild sehr klein, dunkel oder hell erscheinen. Dies gilt auch für Gesichter, die seitlich oder schräg ausgerichtet oder teilweise verdeckt sind.
- Die Rote-Augen-Korrektur ist nicht verfügbar, wenn in [Seitenlayout] (S. 22) 2-fach, 4-fach, 8-fach, oder Übersicht ausgewählt ist.
- Die Rote-Augen-Korrektur wird nicht angewendet, wenn in [My Colors] (S. 23) Sepia oder Schwarz/Weiß ausgewählt ist.
- Der Umfang der Korrekturen kann je nach Einstellung des Zuschchnittbereichs, Seitenlayout oder Papiergröße variieren.

## Drucken mit oder ohne Rand (Ränder)



- Sie können festlegen, ob die Bilder mit oder ohne Rand gedruckt werden sollen.
- randlos (Standardeinstellung) / mit Rand
- Legen Sie [mit Rand] fest, wenn Sie das Farbtintenpatrone/Quadratisches Aufkleber-Set KC-18IS (rechteckige Aufkleber) verwenden (S. 2).



- Wird der SELPHY-Drucker ausgeschaltet, wird die Einstellung randlos wieder festgelegt.
- Bilder werden ohne Rand gedruckt, wenn Übersicht oder Collage in [Seitenlayout] (S. 22) ausgewählt ist.
- Wenn Sie beim Drucken auf Papier im Kreditkartenformat (S. 2) in [Seitenlayout] (S. 22) 8-fach auswählen, werden Bilder ohne Rand gedruckt, auch wenn mit Rand ausgewählt ist.

## Auswählen eines Layouts und Drucken (Seitenlayout)



- Sie können die gewünschte Anzahl der Bilder festlegen, die auf einem Bogen gedruckt werden soll. Die von Ihnen angegebene Anzahl an Bildern (S. 13) wird in dem ausgewählten Layout gedruckt.
- Stellen Sie [ 8-fach] ein, wenn Sie das Farbtintenpatrone/Aufkleber-Set KC-18IL (Bogen mit 8 Etiketten) verwenden (S. 2).

<input type="checkbox"/> 1-fach (Standardeinstellung)	Druckt ein Bild auf einen Bogen	<input type="checkbox"/> 8-fach	Druckt acht Bilder auf einen Bogen
<input type="checkbox"/> 2-fach	Druckt zwei Bilder auf einen Bogen	<input type="checkbox"/> Übersicht	Druckt eine Übersicht
<input type="checkbox"/> 4-fach	Druckt vier Bilder auf einen Bogen	<input type="checkbox"/> Collage	Bearbeitet automatisch Bilder in verschiedenen Formaten für den Ausdruck auf einem einzelnen Blatt



- Wird der SELPHY-Drucker ausgeschaltet, wird die Einstellung [  1-fach] wieder festgelegt.
- Sie können ein Layout sogar speichern, nachdem der SELPHY-Drucker ausgeschaltet wurde. Damit der SELPHY-Drucker Layouts speichert, stellen Sie sicher, dass er ausgeschaltet ist, und drücken Sie und halten Sie die folgenden Tasten gedrückt: , und . Drücken Sie dann die Taste , und halten Sie sie gedrückt, bis „SELPHY“ auf dem Bildschirm angezeigt wird. Damit der SELPHY-Drucker keine Layouts mehr speichert, schalten Sie ihn aus, und schalten Sie ihn wieder ein, genau wie vor dem Speichern der Layouts.
- Sie können die Positionen der Bilder nicht festlegen.
- Je nach ausgewähltem Layout werden die in [Datum] (S. 21), [Bild optimieren] (S. 23), [Rote Augen korr.] (S. 21), [Ränder] (S. 21), [Glatte Haut] (S. 23) oder [Helligkeit] (S. 23) festgelegten Einstellungen möglicherweise nicht angewendet.
- Wenn Sie unter [  Übersicht] die Option [Alle Bilder drucken] auswählen (S. 16), können Sie alle Bilder auf einer Speicherkarte als Übersicht ausdrucken.

## Bearbeitung von Bildern verschiedener Größen (Collage)

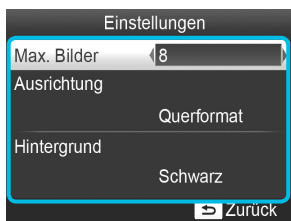

- Mit der Collagenfunktion werden Bilder in verschiedenen Größen für den Ausdruck zusammengesetzt.
- Auf einem einzigen Blatt kann eine Gruppe von bis zu acht Bildern oder eine Gruppe von bis zu 20 Bildern gedruckt werden.
- Bilder können auf Papier im Postkartenformat gedruckt werden (S. 2).
- Drücken Sie beim „Vornehmen von Einstellungen“ (S. 20) die Tasten , um im Bildschirm in Schritt 2 die Option [Seitenlayout] auszuwählen. Drücken Sie die Tasten , um [  Collage] auszuwählen, und drücken Sie dann die Taste **OK**.
- Wenn der Bildschirm, der links dargestellt ist, angezeigt wird, drücken Sie die Tasten , um eine Option auszuwählen.
- Drücken Sie die Tasten , um die Einstellungen zu ändern, und drücken Sie dann die Taste , um die Einstellung abzuschließen.
- Drücken Sie die Taste zweimal, um die Bildanzeige wiederherzustellen.



- Sie können die Positionen der Bilder nicht festlegen.
- Es kann einen Moment dauern, bis der Druckvorgang startet.

## Haut auf den Ausdrucken glatt und schön aussehen lassen (Glatte Haut)

- Lässt Haut auf den Ausdrucken glatt und schön aussehen.
- Aus (Standardeinstellung) / An



- Die Korrektur wird möglicherweise bei anderen Bereichen als der Haut angewendet, wodurch unerwartete Ergebnisse auftreten können.



- Diese Einstellung wird auf [ Aus ] zurückgesetzt, wenn ein Druckauftrag beendet, der SELPHY-Drucker ausgeschaltet oder die Speicherkarte entfernt wird.
- Wenn in [Seitenlayout] [ Übersicht ] ausgewählt ist (S. 22), wird die Option [Glatte Haut] nicht angewendet.

## Erzielen von optimalen Ergebnissen über die automatische Korrektur (Bild optimieren)



- Der SELPHY-Drucker korrigiert die Bildqualität automatisch auf die optimale Bildqualität.
- Aus / An (Standardeinstellung)



- Einige Bilder werden möglicherweise nicht korrekt angepasst.



- Wird der SELPHY-Drucker ausgeschaltet, wird die Einstellung [ An ] wieder festgelegt.
- Wenn in [Seitenlayout] [ Übersicht ] ausgewählt ist (S. 22), wird die Option [Bild optimieren] nicht angewendet.
- Der Umfang der Korrekturen kann je nach Seitenlayout oder Papiergröße variieren.

## Helligkeit anpassen und drucken (Helligkeit)



- Sie können die Helligkeit eines Bildes in einem Bereich von  $\pm 3$  korrigieren.
- Je höher der positive Wert, desto heller wird das Bild. Je höher der negative Wert, desto dunkler wird das Bild.



- Wird der SELPHY-Drucker ausgeschaltet, wird die Einstellung [  $\pm 0$  ] wieder festgelegt.
- Wenn in [Seitenlayout] [ Übersicht ] ausgewählt ist (S. 22), wird die Option [Helligkeit] nicht angewendet.

## Ändern des Farbtons für den Druck (My Colors)

- Sie können die Farbtöne in Ihren Bildern anpassen oder den Farbton Ihrer Bilder in Sepia oder Schwarzweiß ändern.

Aus (Standardeinstellung)	–	Diafilm	Erzeugt intensive, natürlich wirkende Farben ähnlich denen eines Diafilms
Kräftig	Betont Kontrast und Farbsättigung und führt so zu lebendigen Aufnahmen	Sepia	Ändert die Bildfarben in Sepia
Neutral	Schwächt Kontrast und Farbsättigung ab, sodass sich neutrale Farbtöne ergeben	Schwarz/Weiß	Schwarzweiß



- Wird der SELPHY-Drucker ausgeschaltet, wird die Einstellung [ Aus ] wieder festgelegt.
- Je nach den in „My Colors“ festgelegten Einstellungen, werden die Einstellungen in [Rote Augen korr] (S. 21) möglicherweise nicht angewendet.

## Auswählen des Datumsformats (Datumsformat)

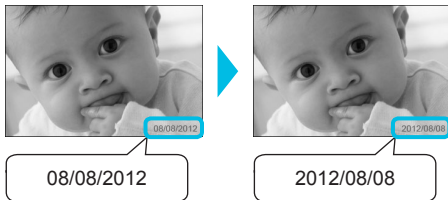

- Sie können die Reihenfolge für das gedruckte Datum ändern (S. 21).
- MM/TT/JJJJ (Standardeinstellung), TT/MM/JJJJ, JJJJ/MM/TT



- Die Einstellung wird gespeichert, auch wenn der SELPHY-Drucker ausgeschaltet oder die Speicherkarte aus dem Steckplatz entfernt wird.

## Energie sparen (automatisches Abschalten)

- Der SELPHY-Drucker schaltet sich automatisch aus, wenn er ca. 5 Minuten lang nicht verwendet wurde.
- An (Standardeinstellung) / Aus



- Wenn Sie mehrere Bilder drucken mit Bildern, die vom SELPHY-Drucker nicht gedruckt werden können (S. 12), wird die Meldung „Einige Bilder konnten nicht gedruckt werden! Vorgang abbrechen?“ angezeigt und der Druckvorgang wird abgebrochen. Wenn [auto.Abschalt] [An] ist und der SELPHY-Drucker für eine Zeit von ca. 5 Minuten nicht verwendet wird, bricht SELPHY den Druckvorgang ab und schaltet sich aus. Wenn Sie den SELPHY-Drucker nach Ablauf dieser Zeit wieder einschalten, wird möglicherweise ein leeres Blatt ausgegeben. Ausgeworfenes Papier sollte nicht wiederverwendet werden (S. 5). Beachten Sie, dass bei Verwendung des Akkus dieser nach Abschluss des Druckvorgangs solange weiter verbraucht wird, bis die Funktion „auto.Abschalt“ aktiviert wird (S. 48).



- Der SELPHY-Drucker schaltet sich nicht automatisch aus, wenn er an andere Geräte (einschließlich drahtloser Kommunikation) angeschlossen ist oder eine Fehlermeldung auf dem Bildschirm angezeigt wird.



# Drucken über WLAN

In diesem Kapitel erfahren Sie, wie Sie Bilder, die in WLAN-kompatiblen Smartphones und Computern gespeichert sind, über WLANs drucken können.

Dieser Drucker ist Wi-Fi<sup>®\*1</sup>-zertifiziert. Sie können Bilder aus Wi-Fi-fähigen Smartphones<sup>\*2</sup>, Tablets<sup>\*2</sup> und Computern über WLANs drucken.

\*1 Wi-Fi ist ein Markenname, der für zertifizierte WLAN-Geräte steht, die über bidirektionale Konnektivität verfügen.

\*2 Sie müssen die entsprechende Anwendung auf Ihrem Smartphone oder Tablet installieren. Weitere Informationen zur Anwendung erhalten Sie auf unserer Website (unterstützte Modelle, Funktionen, etc.). „Smartphones“ wird nachfolgend als allgemeiner Begriff für Smartphones und Tablets verwendet.

## Vor der Verwendung von WLAN

- Dieses Produkt ist mit einem drahtlosen Gerät ausgestattet. Die Modellnummern lauten CD1100 und CD1107 (einschließlich WLAN-Modul-Modell WM317).
- Länder und Regionen, in denen die WLAN-Nutzung zugelassen ist
  - In einigen Ländern und Regionen ist die WLAN-Nutzung eingeschränkt und illegale Nutzung kann aufgrund von nationalen oder lokalen Rechtsvorschriften strafbar sein. Um nicht gegen WLAN-Gesetze zu verstoßen, besuchen Sie die Canon-Website und erfahren Sie, in welchen Ländern und Regionen die Nutzung von WLAN zugelassen ist.  
Beachten Sie, dass Canon keine Haftung für etwaige Probleme im Zusammenhang mit der Nutzung von WLAN in anderen Ländern und Regionen übernehmen kann.
- Folgende Handlungen stehen unter Strafe.
  - Produkt auseinander bauen oder Änderungen daran vornehmen
  - Entfernen des Zertifizierungsetiketten auf diesem Produkt
- Teile dieses Produktes, die gemäß dem japanischen Außenwirtschaftsgesetz (Foreign Exchange and Foreign Trade Act) als strategische Materialien (oder Dienstleistungen) eingestuft sind, erfordern eine Exportlizenz (oder Genehmigung für Dienstleistungstransaktionen) von der japanischen Regierung, um außerhalb Japans exportiert werden zu können.
- Dieses Produkt kann nicht in Länder exportiert oder mitgenommen werden, für die die Vereinigten Staaten ein Embargo verhängt haben, da es Verschlüsselungssoftware enthält, die in den Vereinigten Staaten entwickelt wurde und den US-amerikanischen Ausfuhrkontrollen (Export Administration Regulations) unterliegt.
- Notieren Sie Ihre WLAN-Einstellungen.  
Die in diesem Produkt registrierten WLAN-Einstellungen können aufgrund einer Fehlfunktion, störenden Radiowellen, statischer Elektrizität, eines Unfalls oder Defekts beschädigt oder verloren gegangen sein. Notieren Sie die WLAN-Einstellungen und bewahren Sie sie für alle Fälle auf. Canon haftet nicht für etwaige, nicht von Canon verursachte direkte oder indirekte Schäden oder entgangene Gewinne im Zusammenhang mit Beschädigungen oder dem Verlust solcher Inhalte.
- Notieren Sie bei Bedarf die WLAN-Einstellungen und initialisieren Sie diese, bevor Sie dieses Produkt weitergeben, entsorgen oder es zur Reparatur abgeben.
- Canon haftet nicht für Schäden, die durch Verlust oder Diebstahl entstanden sind.  
Canon haftet nicht für Schäden oder Verluste, die aufgrund von unbefugtem Zugriff auf oder Missbrauch von Verbindungszielen entstanden sind, die in diesem Produkt infolge von Verlust oder Diebstahl registriert sind.
- Befolgen Sie die in diesem Handbuch beschriebenen Anweisungen.  
Verwenden Sie die WLAN-Funktionen dieses Produktes nur in dem in diesem Handbuch beschriebenen Funktionsumfang. Canon haftet nicht für Schäden oder Verluste, die aufgrund einer Verwendung entstanden sind, die in diesem Handbuch nicht beschrieben ist.
- Verwenden Sie die WLAN-Funktionen dieses Produktes nicht in der Nähe von medizinischen oder elektronischen Geräten. Die WLAN-Funktionen können den Betrieb der medizinischen oder elektronischen Geräte unter Umständen beeinträchtigen.

## Störung durch Funkfrequenzen

Dieses Produkt empfängt möglicherweise Störungen von anderen Geräten, die Funkwellen ausgeben. Vermeiden Sie Funkstörungen, indem Sie Abstand halten zu diesen Geräten oder das Funkwellen übertragende Gerät zu einem anderen Zeitpunkt verwenden.

Complies with IDA Standards DB00671
---

Dieses Produkt ist mit dem WLAN-Modul installiert, das gemäß den Standards von IDA Singapore zertifiziert ist.

## Sicherheit

WLANs kommunizieren über Funkwellen und erfordern daher höhere Sicherheitseinstellungen als verkabelte LANs.

Achten Sie bei der Verwendung von WLANs auf Folgendes.

- Verwenden Sie das Netzwerk, für dessen Verwendung Sie autorisiert sind.  
Dieses Produkt sucht nach kabellosen Netzwerken in der Nähe und zeigt sie auf dem Bildschirm an. Die Liste kann daher Netzwerke enthalten, die Ihnen unbekannt sind und für die Sie keine Berechtigung besitzen. Der Versuch, eine Verbindung zu diesen Netzwerken aufzubauen oder sich mit diesen Netzwerken zu verbinden und sie zu benutzen, kann möglicherweise als illegal gelten. Verwenden Sie ausschließlich autorisierte Netzwerke und stellen Sie keine Verbindung zu anderen Netzwerken her.

Folgendes kann passieren, wenn erforderliche Sicherheitsmaßnahmen nicht befolgt werden.

- Abhören  
Böswillige Dritte können die WLAN-Funkwellenübertragung abhören und somit auf Dateninformationen zugreifen.
- Illegaler Zugang zum Netzwerk  
Böswillige Dritte können unbefugt in Ihr Netzwerk eindringen und dadurch Schäden verursachen wie z. B. Abhören, Verfälschung oder Zerstörung.  
Zudem können Dritte Ihr Netzwerk für Täuschungsversuche (sog. „Spoofing“) benutzen, bei denen sie die Identität anderer Personen vortäuschen, um illegale Informationen zu übertragen oder diese als Übertragungspunkt oder als Durchgang für den illegalen Zugriff auf andere Objekte benutzen.  
Um die Wahrscheinlichkeit, dass solche Probleme auftreten, zu reduzieren, wenden Sie Maßnahmen und Funktionen zur Sicherung Ihres WLANs an.  
Wir empfehlen Ihnen, sich mit der Funktionsweise der WLAN-Sicherung auseinanderzusetzen und diese unter Berücksichtigung einer Ausgewogenheit zwischen Nutzen und Risiko der WLAN-Verwendung zu implementieren.

## Während des Druckvorgangs

Beenden Sie die Verbindung nicht, bis der Druckvorgang abgeschlossen ist. Wenn Sie die Verbindung zu früh beenden, kann das Druckergebnis unvollständig oder unkorrekt sein.

Hiermit erklärt Canon Inc., dass sich das Gerät WM317 in Übereinstimmung mit den grundlegenden Anforderungen und den übrigen einschlägigen Bestimmungen der Richtlinie 1999/5/EG befindet.

Um die Originalfassung der Konformitätserklärung zu erhalten, wenden Sie sich an eine der folgenden Adressen:

CANON EUROPA N.V.  
Bovenkerkerweg 59-61, 1185 XB Amstelveen, The Netherlands  
CANON INC.  
30-2, Shimomaruko 3-chome, Ohta-ku, Tokyo 146-8501, Japan



## Kommunikationsmodus auswählen

Die Vorgehensweise beim Einrichten des SELPHY-Druckers hängt vom gewählten Kommunikationsmodus ab. Wählen Sie den Kommunikationsmodus entsprechend des verwendeten Geräts. Sie können den Kommunikationsmodus später ändern (S. 41).

### Ad-hoc-Modus (S. 29)

Sie können den SELPHY-Drucker an ein WLAN anschließen und Bilder ohne zentralen Zugangspunkt drucken. Einige Smartphones können im Ad-hoc-Modus möglicherweise keine Verbindung herstellen. Benutzen Sie in diesem Fall den Infrastruktur-Modus (unten).

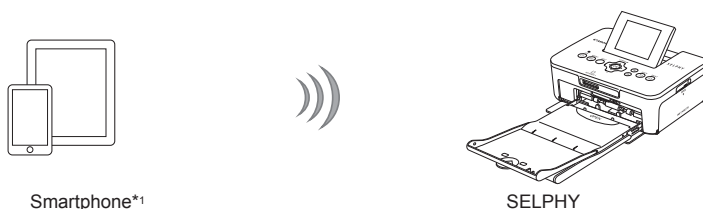

### Infrastruktur-Modus (S. 31)

Sie können Smartphones, Kameras oder Computer an ein WLAN anschließen, indem Sie den Zugangspunkt für das Drucken von Bildern verwenden.

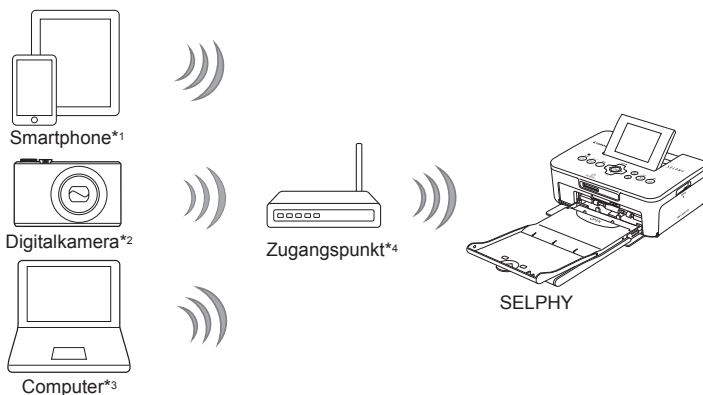

\*1 Sie müssen die entsprechende Anwendung (kostenlos) auf Ihrem Smartphone installieren. Weitere Informationen zu unterstützten Smartphones und der entsprechenden Anwendung (kostenlos) finden Sie auf unserer Website.

\*2 Digitalkameras müssen den PictBridge-Standard unterstützen (DPS over IP), um an WLANs angeschlossen werden zu können.



Dieses Produkt kann mithilfe von PictBridge oder WLAN drucken. PictBridge ist ein Standard für die direkte Verbindung von Digitalkameras und Druckern. Dieses Produkt entspricht dem Standard „DPS over IP“, mit dem PictBridge in Netzwerkumgebungen verwendet werden kann.

\*3 Sie müssen die unterstützte Software auf dem Computer installieren (S. 37).

\*4 Einige Digitalkameras können als Zugangspunkt verwendet werden.

# Drucken im Ad-hoc-Modus

Sie können Bilder von einem Smartphone an den SELPHY-Drucker zum Ausdrucken schicken. Sie müssen die entsprechende Anwendung (kostenlos) auf Ihrem Smartphone installieren. Einige Smartphones können im Ad-hoc-Modus möglicherweise keine Verbindung herstellen. Benutzen Sie in diesem Fall den Infrastruktur-Modus (S. 31).

## Für die Vorbereitungen erforderlich

- Informationen zu unterstützten Smartphones finden sie auf unserer Website.

1

### Installieren Sie die entsprechende Anwendung auf dem Smartphone.

- Erfahren Sie auf unserer Website, ob Ihr Smartphone unterstützt wird, und installieren Sie die entsprechende Anwendung.

2





### Bereiten Sie den SELPHY-Drucker vor.

- Entfernen Sie alle Speicherkarten oder USB-Speicher.
- Setzen Sie eine Tintenpatrone und eine Papierkassette mit Papier in den SELPHY-Drucker ein (S. 7 – 10).

3



### Zeigen Sie den Einstellungsbildschirm an.

- Drücken Sie die Taste .
- Drücken Sie die Tasten  , um [WLAN-Einstellungen] auszuwählen, und drücken Sie dann die Taste **OK**.
- Drücken Sie die Tasten  , um [Starteinstellungen] auszuwählen, und drücken Sie dann die Taste **OK**.

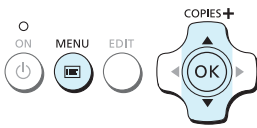

4

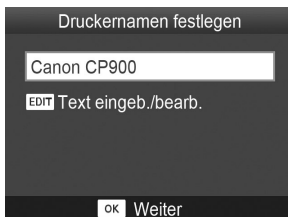

### Überprüfen Sie den Druckernamen.

- Überprüfen Sie den angezeigten Druckernamen, und drücken Sie die Taste **OK**.
- Dieser Name wird auf den Geräten als Druckernamen angezeigt, wenn sie über WLAN verbunden sind.
- Sie können den Druckernamen ändern, indem Sie die Taste **EDIT** drücken (S. 42).



5

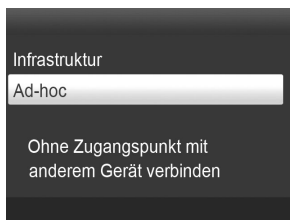

## Wählen Sie den WLAN-Modus.

- Drücken Sie die Tasten ▲▼, um [Ad-hoc] auszuwählen, und drücken Sie dann die Taste **OK**.

6

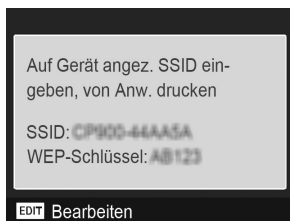

## Verbinden Sie das Smartphone zum Netzwerk, das auf dem Druckerbildschirm angezeigt wird.

- Stellen Sie sicher, dass der links abgebildete Bildschirm auf dem Drucker angezeigt wird.
- Wählen Sie im Menü für Wi-Fi-Einstellungen im Smartphone das SSID (Netzwerkname) aus, das auf dem Drucker angezeigt wird.
- Geben Sie den auf dem Drucker angezeigten WEP-Schlüssel (Passwort) im Passwortfeld ein.
- Drücken Sie die Taste EDIT, um den Bildschirm [Eing. Kodier.schlüssel] anzuzeigen, und drücken Sie erneut die Taste EDIT, um den WEP-Schlüssel zu ändern (S. 42).

7

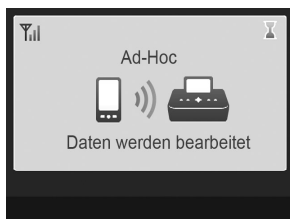

## Vom Smartphone aus drucken.

- Das Bild vom Smartphone aus drucken.
- ▶ Der links abgebildete Bildschirm wird angezeigt, wenn der Druckvorgang beginnt. Solange dieser Bildschirm angezeigt wird, sollten Sie die Verbindung und die Druckanwendung nicht beenden. Das Druckergebnis kann anderenfalls unvollständig oder unkorrekt sein.
- ▶ Der links abgebildete Bildschirm wird angezeigt, wenn der Druckvorgang abgeschlossen ist.
- Um ein weiteres Bild zu drucken, wiederholen Sie Schritt 7.



- Die Signalstärke des WLAN wird auf dem Bildschirm mithilfe der folgenden Symbole angezeigt. [Yil] stark, [Yil] mittel, [Yr] gering, [Y] schwach oder kein Dienst

## Zweites Drucken

- Nachdem Sie die Einstellungen vorgenommen haben, wird der zweite Bildschirm in Schritt 7 („Bereit“-Bildschirm) angezeigt, wenn Sie den Strom einschalten. Sie müssen lediglich das Smartphone mit dem Drucker verbinden, wenn Sie etwas drucken möchten.
- Sie können den Bildschirm in Schritt 6 anzeigen, um das SSID und den WEP-Schlüssel zu sehen, indem Sie die Taste **OK** drücken, während der „Bereit“-Bildschirm angezeigt wird.

- Auch wenn der „Bereit“-Bildschirm angezeigt wird, können Sie die Speicherkarte (S. 13) einfügen, um den Bildschirm in Schritt 4 anzuzeigen und auf der Karte gespeicherte Bilder zu drucken.
- Sie können beim Einschalten des Stroms die Anzeige des „Bereit“-Bildschirms beenden, indem Sie in [Komm.modus] [WLAN deaktivieren] auswählen (S. 41).

## Drucken auf rechteckigen Aufklebern

- Sie können rechteckige Bilder auf Aufklebern drucken, indem Sie das Farbtintenpatrone/Quadratisches Aufkleber-Set KC-18IS verwenden (S. 2).
- Legen Sie randloses Drucken in der Smartphone-Anwendung fest (die [Ränder]-Einstellung wird ignoriert).

## Drucken im Infrastruktur-Modus

Sie können WLAN-fähige Geräte wie Smartphones, Kameras und Computer mit einem WLAN verbinden, um Bilder zu drucken.

### Überprüfen der WLAN-Einstellungen

- Um ein WLAN im Infrastruktur-Modus zu benutzen, müssen Sie eine Basisstation (Drahtlos-Router, usw.), die als Zugangspunkt dient, mit einem Gerät verbinden, das Bilder überträgt (Smartphone, Kamera, Computer, usw.). Alle drahtlosen Basisstationen wie z. B. Drahtlos-Router werden in diesem Handbuch als „Zugangspunkte“ bezeichnet.
  - Einige Digitalkameras können als Zugangspunkt verwendet werden. Lesen Sie hierzu das mit Ihrer Digitalkamera mitgelieferte Benutzerhandbuch.
  - Wählen Sie die auf S. 52 aufgelisteten WLAN-kompatiblen Geräte als Zugangspunkt aus. Weitere Informationen zur Vorgehensweise bei der Überprüfung finden Sie im Benutzerhandbuch zu Ihrem Zugangspunkt.
  - Überprüfen Sie, ob Ihr WLAN WPS (Wi-Fi Protected Setup)-kompatibel ist. Wenn Sie sich nicht sicher sind, ob es WPS-kompatibel ist, überprüfen Sie auch folgende Punkte.
    - Netzwerkname (SSID/ESSID)
    - Netzwerkauthentifizierung/Datenverschlüsselung (Verschlüsselungsmethode/ Verschlüsselungsmodus)\*
    - Kodierungsschlüssel (Netzwerkschlüssel)
- \* Unterstützte Sicherheitseinstellungen sind [Keine Sicherheit], [WEP (Open System Authentication) (64-Bit)], [WEP (Open System Authentication) (128-Bit)], [WPA-PSK (TKIP)], [WPA-PSK (AES)], [WPA2-PSK (TKIP)] und [WPA2-PSK (AES)].



- Wenn Ihr Netzwerk von einem Systemadministrator verwaltet wird, wenden Sie sich an diesen, um genauere Informationen zu den Netzwerkeinstellungen zu erhalten.

## Drucker mit WLAN verbinden

Sie können den Drucker mit dem WLAN verbinden und von Ihrem Smartphone, Ihrer Digitalkamera oder dem Computer aus drucken.

Dieser Abschnitt beschreibt, wie Sie einen Drucker mit einem WLAN verbinden unter Verwendung einer Kamera als Zugangspunkt. Dieselbe Vorgehensweise gilt jedoch auch für das Drucken von einem Smartphone oder einem Computer.

### Für die Vorbereitungen erforderlich

- Ein Gerät, das als Zugangspunkt verwendet werden kann\*
- Ein Gerät, das Bilder überträgt (Smartphone, Kamera oder an den Zugangspunkt angeschlossener Computer)\*

\* In diesem Beispiel wird eine Kamera sowohl als Zugangspunkt als auch als Übertragungsgerät verwendet.

1

### Bereiten Sie den Zugangspunkt vor.

- Legen Sie eine Kamera als Zugangspunkt fest. Lesen Sie hierzu das mit Ihrer Digitalkamera mitgelieferte Benutzerhandbuch.
- Wenn Sie ein anderes Gerät als Zugangspunkt verwenden, stellen Sie sicher, dass das Gerät eingeschaltet ist und kommunizieren kann.

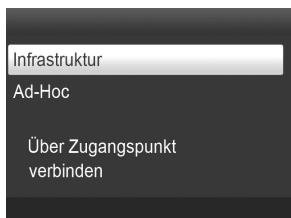
**2**

### Wählen Sie den WLAN-Modus aus.

- Zeigen Sie den links abgebildeten Bildschirm an, indem Sie die Schritte 2 bis 4 auf [S. 29](#) ausführen.
- Drücken Sie die Tasten ▲▼, um [Infrastruktur] auszuwählen, und drücken Sie dann die Taste **OK**.

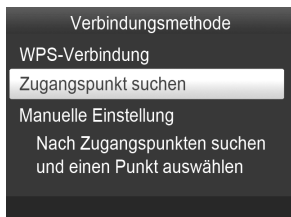
**3**

### Wählen Sie die Verbindungsmethode aus.

- Drücken Sie Tasten ▲▼, um [Zugangspunkt suchen] auszuwählen, und drücken Sie dann die Taste **OK**.
- ▶ Eine Liste mit Zugangspunkten, die in der Nähe gefunden wurden, wird angezeigt.

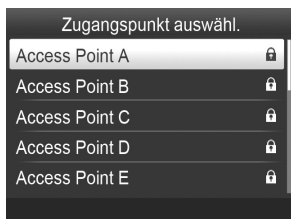
**4**

### Wählen Sie den Zugangspunkt aus.

- Drücken Sie die Tasten ▲▼, um den Zugangspunkt auszuwählen, und drücken Sie dann die Taste **OK**.

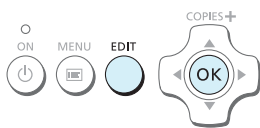
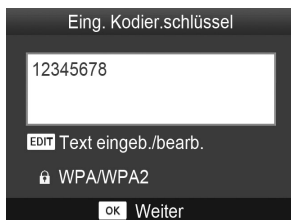
**5**

### Geben Sie den Kodierungsschlüssel ein.

- Drücken Sie die Taste EDIT, um den Bildschirm für die Eingabe von Zeichen anzuzeigen und geben Sie den Kodierungsschlüssel ein ([S. 42](#)).
- Drücken Sie die Taste **OK**.

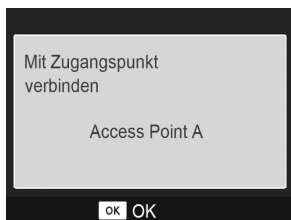
**6**

## Überprüfen Sie den Zugangspunkt.

- Der links abgebildete Bildschirm wird angezeigt, wenn Sie mit dem Zugangspunkt verbunden sind. Überprüfen Sie den angezeigten Namen des Zugangspunktes, und drücken Sie die Taste **OK**.



- ▶ Der links abgebildete Bildschirm wird angezeigt.

**7**

## Drucken.

- Drucken Sie das Bild vom Smartphone aus.
- Wenn Sie vom Smartphone aus drucken, installieren Sie die hierfür erforderliche Anwendung, verbinden Sie das Smartphone mit dem Zugangspunkt, und drucken Sie.
- Wenn Sie von einem Computer aus drucken, installieren Sie die mitgelieferte Software (S. 37) und drucken Sie.
- ▶ Der links abgebildete Bildschirm wird angezeigt, wenn der Druckvorgang beginnt. Solange dieser Bildschirm angezeigt wird, sollten Sie die Verbindung und den Druckvorgang nicht beenden. Das Druckergebnis kann anderenfalls unvollständig oder unkorrekt sein.



- Wählen Sie einen Zugangspunkt aus, an dem die Sicherheitseinstellungen in Schritt 4 nicht vorgenommen wurden, und drücken Sie die Taste **OK**, um den Bildschirm für Schritt 6 anzuzeigen.
- Bis zu 20 Zugangspunkte können angezeigt werden. Wenn Sie den gewünschten Zugangspunkt nicht finden können, drücken Sie die Taste ↵, und wählen Sie, wie auf S. 32 beschrieben, in Schritt 3 [Manuelle Einstellung] aus, um den Zugangspunkt manuell festzulegen. Befolgen Sie die Anweisung auf dem Bildschirm, um das SSID, die Sicherheitseinstellungen und den Kodierungsschlüssel einzugeben (S. 42).
- Die Signalstärke des WLAN wird auf dem Bildschirm mithilfe der folgenden Symbole angezeigt. [Yi] stark, [Yi] mittel, [Yr] gering, [Y] schwach oder kein Dienst

## Zweites Drucken

- Nachdem Sie die Einstellungen vorgenommen haben, wird der zweite Bildschirm in Schritt 6 („Bereit“-Bildschirm) angezeigt, wenn Sie den Strom einschalten. Wenn keine Verbindung zum angegebenen WLAN hergestellt werden konnte, weil z. B. der Zugangspunkt ausgeschaltet wurde, wird der „Bereit“-Bildschirm eingeblendet. Dieser enthält im unteren Bereich die Option „Erneut verbinden“. Überprüfen Sie Zugangspunkt-Einstellungen, und drücken Sie Taste **OK**, um es erneut zu versuchen.
- Auch wenn der „Bereit“-Bildschirm angezeigt wird, können Sie die Speicherkarte (S. 13) einfügen, um den Bildschirm in Schritt 4 anzuzeigen und die auf der Karte gespeicherten Bilder zu drucken.
- Sie können beim Einschalten des Stroms die Anzeige des „Bereit“-Bildschirms beenden, indem Sie in [Komm.modus] [WLAN deaktivieren] auswählen (S. 41).



- Wenn die Verbindung zu einem Zugangspunkt, mit dem Sie schon einmal verbunden waren, nicht hergestellt werden konnte, überprüfen Sie die Kanaleinstellungen des Zugangspunktes (S. 51).

## Drucken auf rechteckigen Aufklebern

- Sie können rechteckige Bilder auf Aufklebern drucken, indem Sie das Farbtintenpatrone/Quadratisches Aufkleber-Set KC-18IS verwenden (S. 2).
- Legen Sie in der Smartphone-Anwendung oder in der Kamera die Option „randloses Drucken“ fest, wenn Sie auf rechteckigen Aufklebern drucken (die Einstellung [Ränder] im SELPHY-Drucker wird ignoriert, es sei denn die Randeinstellung in der Kamera ist auf Standard eingestellt).

## Verwendung eines WPS-kompatiblen Zugangspunktes

Sie können den Drucker problemlos mit dem WLAN verbinden, wenn Ihr Zugangspunkt WPS-kompatibel ist.

1

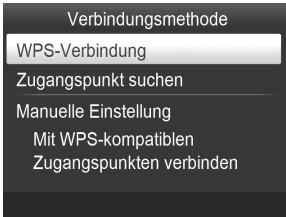

### Wählen Sie die Verbindungsmethode aus.

- Zeigen Sie den Bildschirm [Verbindungsmethode] in den Schritten 1 bis 2 auf S. 31 – 32 an, drücken Sie die Tasten ▲▼, wählen Sie [WPS-Verbindung], und drücken Sie dann die Taste **OK**.

2

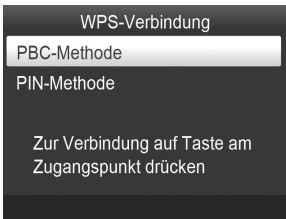

### Wählen Sie eine Einstellungsmethode aus.

- Drücken Sie die Tasten ▲▼, um [PBC-Methode] auszuwählen, und drücken Sie dann die Taste **OK**.

3

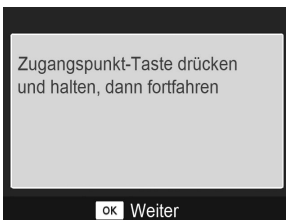

### Verbindung zum Zugangspunkt herstellen.

- Überprüfen Sie, ob der links abgebildete Bildschirm auf dem Drucker angezeigt wird, und drücken Sie dann die Taste für die WPS-Verbindung auf dem Zugangspunkt und halten Sie sie einige Sekunden lang gedrückt.
- Drücken Sie die Taste **OK** auf dem Drucker.
- Auf dem Druckerbildschirm wird zunächst [Verbinden...], und nach der Verbindungsherstellung [Mit Zugangspunkt verbinden] angezeigt. Drücken Sie die Taste **OK**.

## Starten Sie den Druckvorgang.

- Wenn die Verbindung hergestellt wurde, wird der Bildschirm für Schritt 6 auf [S. 33](#) angezeigt. Starten Sie den Druckvorgang wie in Schritt 6 bis 7 beschrieben.



- Wenn Sie in Schritt 2 [PIN-Methode] ausgewählt haben, geben Sie den auf dem Drucker angezeigten PIN-Code für den Zugangspunkt ein, drücken Sie die Taste **OK** auf dem Drucker, und fahren Sie mit Schritt 3 fort.

## Drucken von Bildern von Ihrem Computer

Wenn Sie einen Computer an den SELPHY-Drucker anschließen und die bereitgestellte Software verwenden, können Sie alle Bilder gleichzeitig anzeigen und verschiedene Druckfunktionen nutzen, die nicht verfügbar sind, wenn Sie den SELPHY-Drucker ohne Computer verwenden.



### Drucken von ausgewählten Lieblingsbildern aus einer Übersicht

- Sie können die zu druckenden Bilder aus einer Übersicht auswählen und anschließend alle Bilder gleichzeitig drucken. Sie können Ihre Bilder vor dem Drucken auch mit Text versehen.



### Drucken mit Verzierungen

- Sie können Ihre Bilder mit Rahmen und Stempeln versehen und diese drucken. Sie können Ihre Bilder vor dem Drucken auch mit Text versehen.



### Drucken von Kalendern

- Sie können Ihre Bilder in einen Kalender einbetten. Sie können Ihre Bilder vor dem Drucken auch mit Text versehen.



### Drucken von Zusammenfassungen

- Sie können mehrere Bilder auf demselben Blatt zusammenfassen.



### Drucken von Passfotos

- Sie können Passfotos im erforderlichen Format drucken.



- Je nach Behörde wird das Passfoto möglicherweise nicht akzeptiert. Erkundigen Sie sich vorab bei der zuständigen Stelle.

# Überprüfen der Computer- und WLAN-Umgebung

## Computer-Umgebung

	Windows	Macintosh
Betriebssystem	Windows 7 Service Pack 1 <sup>*1*</sup> 2	Mac OS X v10.6.8 – v10.7 <sup>*1</sup>
Konfiguration	Das oben genannte Betriebssystem ist vorinstalliert	
Prozessor	Pentium 1,3 GHz oder schneller	Mac OS X v10.7: Intel Core 2 Duo oder schneller Mac OS X v10.6: Intel-Prozessor
RAM	Windows 7 (64 Bit): mindestens 2 GB Windows 7 (32 Bit): mindestens 1 GB	mindestens 1 GB
Schnittstelle	USB, WLAN Ein mit dem Standard IEEE 802.11b/g übereinstimmender Zugangspunkt ist erforderlich <sup>*3</sup>	
Freier Speicherplatz	mindestens 120 MB <sup>*4</sup>	mindestens 140 MB
Anzeige	mindestens 1.024 x 768 Pixel	

<sup>\*1</sup> Wenn Sie die Verbindung über ein USB-Kabel herstellen (S. 45), können Sie auch Windows Vista Service Pack 2 (RAM mind. 1 GB), Windows XP Service Pack 3 (RAM mind. 512 MB), und Mac OS X v10.6 oder höher verwenden.

<sup>\*2</sup> Windows 7 Starter und Home Basic werden nicht unterstützt<sup>\*3</sup>. Laden Sie Windows Media Feature Pack von der Microsoft Support-Seite herunter und installieren Sie es, wenn Sie Windows 7 N (EU-Version) oder Windows 7 KN (koreanische Version) verwenden. Weitere Informationen erhalten Sie auf der folgenden Seite.  
<http://go.microsoft.com/fwlink/?LinkId=159730>

<sup>\*3</sup> Gilt nicht bei Verbindung mithilfe eines USB-Kabels (S. 45).

<sup>\*4</sup> Unter Windows muss Microsoft .NET Framework 2.0 (max. 280 MB) oder höher installiert sein. Die Installation kann je nach Kapazität Ihres Computers einen Moment dauern.

## WLAN-Umgebung

Informationen zu WLAN-Einstellungen finden Sie auf S. 26 und 31.

# Installieren Sie die Software

Die folgenden Schritte beziehen sich auf Windows 7 und Mac OS X 10.7.

## Für die Vorbereitungen erforderlich

- Computer
- Mitgelieferte CD-ROM (CD-ROM SELPHY CP900 Solution Disk) (S. 2)

## Windows

1



## Verbinden Sie den SELPHY-Drucker mit dem WLAN.

- Verbinden Sie den SELPHY-Drucker mit dem WLAN wie im Kapitel „Drucker mit WLAN verbinden“ beschrieben (S. 31).
- Stellen Sie sicher, dass der links abgebildete Bildschirm auf dem SELPHY-Drucker angezeigt wird.

2



## Installieren Sie die Software.

- Legen Sie die CD-ROM in das CD-ROM-Laufwerk des Computers ein, und klicken Sie auf [Einfache Installation], wenn der links abgebildete Bildschirm angezeigt wird.
- Folgen Sie den Anweisungen auf dem Bildschirm, um fortzufahren.
- Wenn das Fenster für die Benutzerkontensteuerung angezeigt wird, folgen Sie zum Fortfahren den Anweisungen auf dem Bildschirm.
- Wenn der Bildschirm zur Auswahl der Verbindungsmethode (links abgebildet) angezeigt wird, wählen Sie [Mit einem drahtlosen Netzwerk verwenden], und klicken Sie dann auf [Weiter].
- Wenn die Meldung [Der Herausgeber der Treibersoftware konnte nicht überprüft werden.] angezeigt wird, klicken Sie auf [Diese Treibersoftware trotzdem installieren].
- Klicken Sie nach Beendigung der Installation auf [Neu starten], um den Computer neu zu starten.



1



### Installieren Sie die Software.

- Legen Sie die CD-ROM in das CD-ROM-Laufwerk des Computers ein. Klicken Sie auf [Finder] im Dock (die Leiste unten auf dem Desktop) und doppelklicken Sie auf [ ] auf der CD-ROM.
- Falls [ ] auf dem Desktop angezeigt wird, können Sie auch auf [ ] doppelklicken, um die Dateien auf der CD-ROM anzuzeigen.
- Wenn der links abgebildete Bildschirm angezeigt wird, klicken Sie auf [Installieren], und befolgen Sie zum Fortfahren die Anweisungen auf dem Bildschirm.
- Klicken Sie nach Beendigung der Installation auf [Ja], um den Computer neu zu starten.

2



### Verbinden Sie den SELPHY-Drucker mit dem WLAN.

- Verbinden Sie den SELPHY-Drucker mit dem WLAN wie im Kapitel „Drucker mit WLAN verbinden“ beschrieben (S. 31).
- Stellen Sie sicher, dass der links abgebildete Bildschirm auf dem SELPHY-Drucker angezeigt wird.

3

### Drucker registrieren.

- Wählen Sie im Menü [ ], und klicken Sie dann auf [Systemeinstellungen] ► [Drucken & Faxen], um das Fenster [Drucken & Faxen] zu öffnen. Klicken Sie auf [+], um den Druckernamen (S. 29, 41) aus dem Pop-up-Fenster auszuwählen, und klicken Sie anschließend auf [Hinzufügen].



- Detaillierte Informationen zum Wechseln in den normalen Betriebsmodus finden Sie im Benutzerhandbuch für Ihren Computer.

## Drucken von Bildern mithilfe der Software

Sie können Bilder, die auf dem Computer gespeichert sind, mithilfe der installierten Software (SELPHY Photo Print) drucken.

In diesem Handbuch wird die Funktion [Einfacher Druck] beschrieben. Mit dieser Funktion können Sie alle Bilder gleichzeitig anzeigen und die Bilder auswählen, die Sie drucken möchten.

1

**Stellen Sie sicher, dass sich keine Speicherkarte im SELPHY-Drucker befindet, und dass der SELPHY-Drucker nicht mit einem USB-Kabel verbunden ist.**

2

**Starten Sie die Software.**

### Windows

- Klicken Sie auf das [Start]-Menü ► [Alle Programme] ► [Canon Utilities] ► [SELPHY Photo Print] ► [SELPHY Photo Print].

### Macintosh

- Klicken Sie auf das Symbol [SELPHY Photo Print] im Dock (die Leiste im unteren Bereich des Desktops).

3



**Zeigen Sie das Druckmenü an.**

- Klicken Sie auf [Druckmenü].
- Wenn die Vorbereitungen für den Druck nicht abgeschlossen sind (Einsetzen der Papierkassette und Tintenpatrone), können Sie [Druckmenü] nicht aufrufen. Folgen Sie den Anweisungen auf dem Bildschirm, um die erforderlichen Schritte auszuführen.

4



**Wählen Sie eine Druckmethode aus.**

- Klicken Sie auf [Einfacher Druck].
- Sie können Rahmen, Stempel und Sprechblasen zu Ihren Bildern hinzufügen, indem Sie auf [Druck mit Verzerrungen] klicken.
- Sie können Ihre Bilder in einen Kalender einbetten, indem Sie auf [Kalenderdruck] klicken.
- Sie können mehrere Bilder auf einem einzigen Blatt drucken, indem Sie auf [Layouts drucken] klicken.
- Sie können Passfotos im erforderlichen Format drucken, indem Sie auf [Passfoto Indexprint] klicken.

## Wählen Sie ein Bild aus.

Sie können auswählen, nach welchen Kriterien die Bilder angezeigt werden sollen.

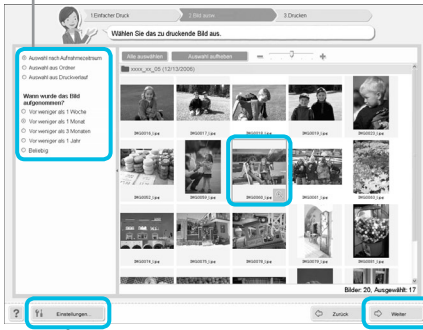

Sie können in einem anderen Ordner gespeicherte Bilder anzeigen, wenn Sie auf diese Schaltfläche klicken und in dem anschließend angezeigten Bildschirm den entsprechenden Ordner auswählen.

- ▶ Die Bilder werden in einer Übersicht im Ordner [Bilder] angezeigt.
  - Klicken Sie auf ein Bild, um es für den Ausdruck auszuwählen.
  - ▶ Die Hintergrundfarbe ändert sich, und das Bild ist für den Druck ausgewählt.
  - Führen Sie für alle weiteren Bilder, die Sie drucken möchten, die gleichen Schritte aus.
  - Wenn Sie erneut auf ein Bild klicken, ändert sich die Hintergrundfarbe zur ursprünglichen Farbe, und die Auswahl ist aufgehoben.
  - Klicken Sie nach dem Auswählen der Bilder auf [Weiter].

## Legen Sie die Anzahl der Ausdrucke fest.

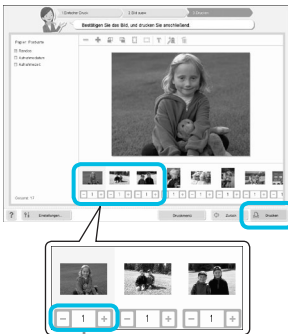

Klicken Sie zum Festlegen der Anzahl an Ausdrucke die Taste - oder +.

- Legen Sie die Anzahl der Ausdrucke für jedes Bild fest.
- Klicken Sie bei Windows auf [Drucken], um den Druckvorgang zu starten.
- Klicken Sie bei Macintosh auf [Druckmenü], klicken Sie in dem anschließend angezeigten Bildschirm auf [Drucken].
- Beenden Sie die Verbindung nicht, bis der Druckvorgang abgeschlossen ist. Wenn Sie die Verbindung zu früh beenden, kann das Druckergebnis unvollständig oder unkorrekt sein.

## Beenden Sie das Programm.

### Windows

- Klicken Sie nach Beendigung aller Druckaufträge rechts oben im Bildschirm auf das Symbol

### Macintosh

- Klicken Sie nach Beendigung aller Druckaufträge links oben im Bildschirm auf das Symbol





- Das Layout-Bild im rechten Bereich des Bildschirms, der angezeigt wird, wenn Sie auf [Passfoto Indexprint] in Schritt 4 auf S. 39 klicken, unterscheidet sich vom tatsächlichen Layout. Sie können sich das tatsächliche Layout anschauen, indem Sie auf [Vorschau] im Bildschirm [4.Drucken] klicken.
- Wenn Sie im Bildschirm, der bei Anklicken von [Layouts drucken] in Schritt 4 auf S. 39 angezeigt wird, ein Übersichts-Layout wählen, dann können Sie das Bild nicht anpassen. So können Sie beispielsweise die Größe oder Ausrichtung des Bildes im Bildschirm [4.Drucken] nicht ändern.

# Weitere Funktionen von WLAN

## Verbinden mit anderen Zugangspunkten (Infrastruktur-Modus)

Nach dem Herstellen einer Verbindung im Infrastruktur-Modus (S. 31) können Sie auf folgende Weise Verbindung zu einem anderen Zugangspunkt herstellen.





- Drücken Sie die Taste , und drücken Sie dann die Tasten , um [WLAN-Einstellungen] auszuwählen, und drücken Sie dann die Taste **OK**.
- Drücken Sie die Tasten , um [Verbind. Zugangsp.] auszuwählen, und drücken Sie dann die Taste **OK**.
- Geben Sie den Zugangspunkt wie auf S. 31 beschrieben an.



- [Verbind. Zugangsp.] ist nur verfügbar, wenn [Infrastruktur] der ausgewählte Kommunikationsmodus (unten abgebildet) ist.





## Überprüfen der Einstellungsinformationen

Sie können Kommunikationseinstellungen wie Kommunikationsmodus und -kanal sowie Druckerinformationen wie Druckernamen und IP-Adresse überprüfen.

- Drücken Sie die Taste , und drücken Sie dann die Tasten , um [WLAN-Einstellungen] auszuwählen, und drücken Sie dann die Taste **OK**.
- Drücken Sie die Tasten , um [Einst. bestätigen] auszuwählen, und drücken Sie dann die Taste **OK**.
- Drücken Sie die Tasten , um die Einstellungsinformationen zu überprüfen.
- Drücken Sie die Taste , um zurückzukehren.





## Kommunikationsmodus ändern

Sie können den Kommunikationsmodus ändern (S. 28), um eine Verbindung zu einem anderen Gerät herzustellen oder die Nutzung von WLAN zu beenden.

- Drücken Sie die Taste , und drücken Sie dann die Tasten , um [WLAN-Einstellungen] auszuwählen, und drücken Sie dann die Taste **OK**.
- Drücken Sie die Tasten , um [Komm.modus] auszuwählen, und drücken Sie dann die Taste **OK**.
- Drücken Sie die Tasten , um einen Kommunikationsmodus auszuwählen, und drücken Sie dann die Taste **OK**.
- Drücken Sie die Tasten , um [WLAN deaktivieren] auszuwählen, und drücken Sie dann die Taste **OK**, um die Nutzung von WLAN zu beenden.

## Ändern des Druckernamens

Sie können den Druckernamen ändern (S. 29).





- Drücken Sie die Taste , und drücken Sie dann die Tasten , um [WLAN-Einstellungen] auszuwählen, und drücken Sie dann die Taste **OK**.
- Drücken Sie die Tasten , um [Sonstige Einstellungen] auszuwählen, und drücken Sie dann die Taste **OK**.
- Drücken Sie die Tasten , um [Druckernamen festlegen] auszuwählen, und drücken Sie dann die Taste **OK**.
- Drücken Sie die Taste **EDIT**, um den Bildschirm für die Eingabe von Zeichen anzuzeigen und geben Sie den Druckernamen ein (S. 42).

## Manuelle Einstellung der IP-Adresse

Sie können die IP-Adresse und Subnetzmaske des Druckers manuell festlegen.



1

### Zeigen Sie den Einstellungsbildschirm an.

- Drücken Sie die Taste , und drücken Sie dann die Tasten , um [WLAN-Einstellungen] auszuwählen, und drücken Sie dann die Taste **OK**.
- Drücken Sie die Tasten , um [Sonstige Einstellungen] auszuwählen, und drücken Sie dann die Taste **OK**.
- Drücken Sie die Tasten , um [Einstellungen IP-Adresse] auszuwählen, und drücken Sie dann die Taste **OK**.
- Drücken Sie die Tasten , um [Manuell] auszuwählen, und drücken Sie dann die Taste **OK**.

2

### Einstellen der IP-Adresse.

- Klicken Sie die Tasten , um die Position auszuwählen, drücken Sie die Tasten , um den Wert einzustellen, und drücken Sie dann die Taste **OK**.

**3**

### Stellen Sie die Subnetzmaske ein

- Klicken Sie die Tasten ◀▶, um die Position auszuwählen, drücken Sie die Tasten ▲▼, um den Wert einzustellen, und drücken Sie dann die Taste **OK**.

**4**

### Überprüfen Sie die Einstellungen.

- Überprüfen Sie die angezeigten Einstellungsdetails, und drücken Sie die Taste **OK**.

## Zurücksetzen der WLAN-Einstellungen

Sie können den angegebenen Druckernamen und Informationen zum Zugangspunkt zurücksetzen.

- Drücken Sie die Taste [☰], und drücken Sie dann die Tasten ▲▼, um [WLAN-Einstellungen] auszuwählen, und drücken Sie dann die Taste **OK**.
- Drücken Sie die Tasten ▲▼, um [Einstellungen zurücksetzen] auszuwählen, und drücken Sie dann die Taste **OK**.
- Überprüfen Sie die angezeigten Details, und drücken Sie die Taste **OK**.

## Zeicheneingabemethode

Sie können den Bildschirm zur Eingabe von Zeichen verwenden, indem Sie auf die Taste EDIT drücken, wenn sie den Druckernamen oder den Kodierungsschlüssel festlegen.



### Ein Zeichen eingeben

- Drücken Sie die Tasten ▲▼◀▶, um ein Zeichen auszuwählen, und drücken Sie dann die Taste **OK**. Sie können ein Leerzeichen einfügen, indem Sie [Leertaste] auswählen und die Taste **OK** drücken.

### Ein Zeichen löschen

- Drücken Sie die Tasten ▲▼◀▶, um [X] auszuwählen, und drücken Sie dann die Taste **OK**.

### Den Zeichentyp wechseln

- Sie können den Zeichentyp durch Drücken der Taste EDIT in Reihenfolge alphabetischer Zeichen (Großbuchstaben), alphabetischer Zeichen (Kleinbuchstaben), Zahlen und Symbole ändern.

### Zum vorherigen Bildschirm zurückkehren.

- Drücken Sie die Tasten ▲▼◀▶, um [Fertigstellen] auszuwählen, und drücken Sie dann die Taste **OK**, um die eingegebenen Zeichen festzulegen und zum vorherigen Bildschirm zurückzukehren.
- Drücken Sie die Taste ↶, um zum vorherigen Bildschirm zurückzukehren, ohne die eingegebenen Zeichen festzulegen.



# **Mithilfe eines Kabels mit anderen Geräten verbinden**

Dieses Kapitel beschreibt, wie der Drucker mithilfe eines USB-Kabels mit einem Computer oder einer Digitalkamera verbunden werden kann.

# Drucken von Bildern über Ihren Computer

Die folgenden Schritte beziehen sich auf Windows 7 und Mac OS X 10.7.

## Für die Vorbereitungen erforderlich

- Computer (S. 36)
- Mitgelieferte CD-ROM (CD-ROM SELPHY CP900 Solution Disk) (S. 2)
- Ein handelsübliches USB-Kabel, maximal 2,5 m lang (für den SELPHY-Drucker ist ein Anschluss vom Typ Mini-B erforderlich)

## Windows

1



## Installieren Sie die Software.

- Legen Sie die CD-ROM in das CD-ROM-Laufwerk des Computers ein, und klicken Sie auf [Einfache Installation], wenn der links abgebildete Bildschirm angezeigt wird.
- Folgen Sie den Anweisungen auf dem Bildschirm, um fortzufahren.
- Wenn das Fenster für die Benutzerkontensteuerung angezeigt wird, folgen Sie zum Fortfahren den Anweisungen auf dem Bildschirm.



- Unter Verwendung von Windows 7 wird ein Bildschirm (links abgebildet) für die Auswahl einer Verbindungsmethode angezeigt. Klicken Sie auf [Mit einer USB-Verbindung verwenden], und klicken Sie dann auf [Weiter] (Dieser Bildschirm wird nicht unter Windows Vista und Windows XP angezeigt).

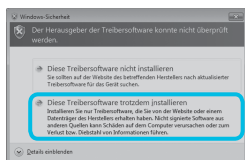

- Wenn die Meldung [Der Herausgeber der Treibersoftware konnte nicht überprüft werden.] unter Windows 7 oder Windows Vista angezeigt wird, klicken Sie auf [Diese Treibersoftware trotzdem installieren].

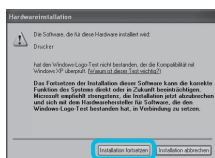

- Wenn unter Windows XP die Meldung [Die Software, die für diese Hardware installiert wird.] angezeigt wird, klicken Sie auf [Installation fortsetzen].

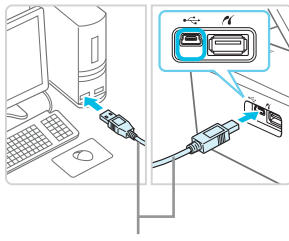

- ▶ Fahren Sie mit der Installation fort, bis der links abgebildete Bildschirm angezeigt wird.

**2**

Handelsübliches USB-Kabel

## SELPHY-Drucker vorbereiten und an einen Computer anschließen.

- Schalten Sie den SELPHY-Drucker aus, und entfernen Sie die Speicherkarte oder den USB-Flashspeicher.
- Setzen Sie eine Tintenpatrone und eine Papierkassette mit Papier in den SELPHY-Drucker ein (S. 7 – 10).
- Verwenden Sie für den Anschluss des SELPHY-Druckers an den Computer das USB-Kabel.
- Informationen zur Verwendung des Kabels und Computers finden Sie in den entsprechenden Benutzerhandbüchern.

**3**

## Schalten Sie den SELPHY-Drucker ein.

- Drücken Sie die Taste , um den SELPHY-Drucker einzuschalten.

**4**

## Installation beenden.

- Klicken Sie nach Beendigung der Installation auf [Neu starten], um den Computer neu zu starten, und schließen Sie die Installation ab.

**5**

## Starten Sie den Druckvorgang.

- Starten Sie den Druckvorgang wie in Schritt 2 bis 7 auf S. 39 beschrieben.

## Macintosh

- Installieren Sie die Software wie in Schritt 1 auf S. 38 beschrieben.
- Schließen Sie den SELPHY-Drucker wie in den oben genannten Schritten 2 bis 3 an den Computer an und schalten Sie SELPHY ein.
- Wählen Sie im Menü  aus, und klicken Sie dann auf [Systemeinstellungen] ► [Drucken & Faxen], um das Fenster [Drucken & Faxen] zu öffnen. Klicken Sie auf [+], um [CP900] aus dem Pop-up-Fenster auszuwählen, und klicken Sie dann auf [Hinzufügen].
- Starten Sie den Druckvorgang wie in Schritt 2 bis 7 auf S. 39 beschrieben.



- Bei Anschluss über einen USB-Hub an den Computer funktioniert der SELPHY-Drucker unter Umständen nicht richtig.
- Wenn andere USB-Geräte (mit Ausnahme einer USB-Maus oder USB-Tastatur) gleichzeitig mit dem SELPHY-Drucker verwendet werden, funktioniert dieser möglicherweise nicht ordnungsgemäß. Trennen Sie daher andere USB-Geräte von Ihrem Computer, und schließen Sie den SELPHY-Drucker erneut an.
- Wenn der SELPHY-Drucker an einem USB-Anschluss des Computers angeschlossen ist, darf der Computer nicht in den Standby-Modus (oder Energiesparmodus) geschaltet werden. Sollte der Computer jedoch versehentlich in diesen Modus schalten, wechseln Sie wieder in den normalen Betriebsmodus, ohne das USB-Kabel vom Computer zu trennen. Starten Sie den Computer neu, wenn dieser sich nicht ordnungsgemäß wiederherstellt.
- Detaillierte Informationen zum Wechseln in den normalen Betriebsmodus finden Sie im Benutzerhandbuch für Ihren Computer.



- Sie können die Software automatisch starten, wenn SELPHY und der Computer durch ein USB-Kabel verbunden sind, indem Sie im Bildschirm unter [Einstellungen] in Schritt 3 auf S. 39 [SELPHY Photo Print automatisch starten] auf [Ein] setzen.

# Drucken von Bildern über Ihre Digitalkamera

Sie können Bilder von einer Kamera, die den PictBridge-Standard unterstützt, auswählen und drucken. Für die Beschreibung der Druckmethoden wird als Beispiel eine Kompaktdigitalkamera von Canon verwendet. Sollte die Vorgehensweise bei der von Ihnen verwendeten Digitalkamera nicht mit diesem Beispiel übereinstimmen, finden Sie weitere Informationen im Benutzerhandbuch für Ihre Digitalkamera.

1

## Bereiten Sie den SELPHY-Drucker vor.

- Achten Sie darauf, dass der SELPHY-Drucker keine Speicherkarte enthält, nicht über WLAN an andere Geräte angeschlossen ist und nicht mit einem USB-Kabel verbunden ist.

2

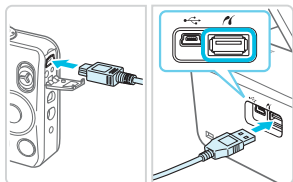

## Verbinden Sie die Digitalkamera über das im Lieferumfang der Digitalkamera enthaltene Schnittstellenkabel (USB-Kabel) mit dem SELPHY-Drucker.

3

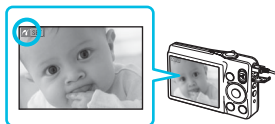

## Schalten Sie zuerst den SELPHY-Drucker ein, schalten Sie dann die Digitalkamera ein, und zeigen Sie die Bilder der Digitalkamera an.

- ▶ Je nach verwendeter Digitalkamera wird das Symbol  auf dem Bildschirm der Digitalkamera angezeigt.

4

## Führen Sie die erforderlichen Schritte auf der Digitalkamera aus, um ein Bild zum Drucken auszuwählen.

- Verwenden Sie die Digitalkamera, um den Druckvorgang zu starten.
- Wenn der Druckvorgang abgeschlossen ist, schalten Sie den SELPHY-Drucker aus, und ziehen Sie anschließend das Kabel ab.



- Der Druckvorgang kann nicht über die Taste  abgebrochen werden. Verwenden Sie die Digitalkamera, um den Druckvorgang abzubrechen.
- Dieses Produkt kann über eine USB-Verbindung mit PictBridge drucken. PictBridge ist ein Standard für die direkte Verbindung von Digitalkameras und Druckern. Dieses Produkt entspricht dem Standard „DPS over IP“, mit dem PictBridge über Netzwerkverbindungen verwendet werden kann.

## Drucken von Bildern mit den in der Digitalkamera festgelegten Einstellungen (DPOF Druck)

Wenn Sie eine Speicherkarte mit DPOF-Informationen einsetzen, die mit der Digitalkamera im Kartensteckplatz festgelegt wurden, wird [Verbleibende DPOF Bilder Bilder drucken?] angezeigt. Sie können die mit der Digitalkamera festgelegten Informationen anzeigen, indem Sie die Taste **OK** drücken, und können die angegebenen Bilder alle auf einmal drucken, indem Sie die Taste  drücken.



- Nähere Details zum Einstellen von Informationen finden Sie im Benutzerhandbuch zu Ihrer Digitalkamera.
- Beim Datum und bei der Dateinummer handelt es sich um die mit der Digitalkamera festgelegten DPOF-Einstellungen (diese Einstellungen können im SELPHY-Drucker nicht geändert werden).
- Wenn auf einer Digitalkamera von Canon die Option [Drucklayout] auf [Standard] festgelegt ist, werden die in „Drucken von Bildern mit verschiedenen Druckmöglichkeiten“ (S. 20 – 24) vorgenommenen Einstellungen angewendet.
- Sie können auch die auf der Digitalkamera vorgenommenen Einstellungen anzeigen, indem Sie die Taste  drücken, [DPOF Druck] auswählen, und die Taste **OK** drücken. [DPOF Druck] wird nur angezeigt, wenn Sie eine Speicherkarte mit DPOF-Einstellungen einsetzen, die mit der Digitalkamera festgelegt wurden.



# Anhang

Dieses Kapitel enthält Informationen zum Drucken ohne Stromanschluss unter Verwendung des separat erhältlichen Akkus, Fehlersuche, technische Daten und Wartung des SELPHY-Druckers.

# Drucken an Orten ohne Stromanschluss

Sie können den Akku NB-CP2L (separat erhältlich) und das Akku-Ladegerät CG-CP200 (separat erhältlich) verwenden, um an Orten ohne Stromanschluss zu drucken. Sie können bei vollständig aufgeladenem Akku ca. 36 Bogen\* im Postkartenformat drucken.

\* Die Anzahl an bedruckbaren Seiten wird durch unsere Testbedingungen festgelegt. Sie kann, je nach Testbedingungen, variieren.

## Einsetzen des Akkus

1

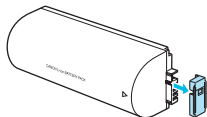

Entfernen Sie die Anschlussabdeckung am Akku.

2

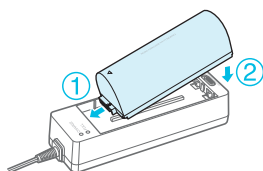

Schließen Sie den Akku am Akku-Ladegerät an.

- Setzen Sie ihn zuerst in der unter ① angegebenen Richtung und dann in der unter ② angegebenen Richtung ein, bis er vollständig eingeschoben und eingerastet ist.

## Aufladen des Akkus

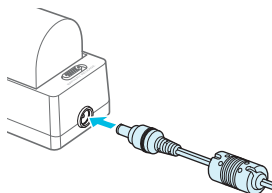

Anschluss des Netzkabels an das Akku-Ladegerät mit dem eingesetzten Akku.

- ▶ Der Ladevorgang startet, und die orangefarbene Lampe leuchtet auf.
- ▶ Der Ladevorgang ist nach ca. 4 Stunden abgeschlossen, und die grüne Lampe leuchtet auf.
- Der Ladevorgang wird beim Einschalten des SELPHY-Druckers nicht abgebrochen. Der Ladevorgang wird jedoch beim Drucken abgebrochen.

## Verwendung von SELPHY mit einem Akku

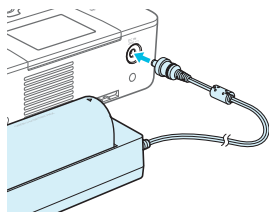

Schließen Sie das Akku-Ladegerät an den SELPHY-Drucker an.



- Hinweise zur Verwendung und Handhabung des Akkus finden Sie im Benutzerhandbuch für Ihren Akku.
- Sorgen Sie dafür, dass der SELPHY-Drucker während des Ladevorgangs festen Stand hat, z. B. auf einem Schreibtisch, und achten Sie darauf, das Ladekabel nicht zu trennen.

# Fehlersuche

Falls ein Problem mit dem SELPHY-Drucker vorliegt, überprüfen Sie zunächst die unten aufgeführten Punkte. Sollten Sie die Probleme weiterhin nicht beheben können, wenden Sie sich an den Canon-Kundendienst wie in der enthaltenen Kundendienstliste angeben.

## Stromversorgung

### ● Drucker schaltet sich nicht ein

- Stellen Sie sicher, dass der Netzstecker korrekt angeschlossen ist (S. 10).
- Drücken Sie die Taste , und halten Sie sie gedrückt, bis der Bildschirm angezeigt wird (S. 11).
- Wenn Sie den Akku NB-CP2L (separat erhältlich) und das Akku-Ladegerät CG-CP200 (separat erhältlich) verwenden, vergewissern Sie sich, dass der Akku geladen, korrekt eingesetzt und das Kabel ordnungsgemäß angeschlossen ist.

## Druckprobleme

### ● Drucken nicht möglich

- Stellen Sie sicher, dass der SELPHY-Drucker eingeschaltet ist (S. 11).
- Stellen Sie sicher, dass die Tintenpatrone und die Papierkassette ordnungsgemäß eingesetzt sind (S. 10).
- Stellen Sie sicher, dass die Farbfolie straff gespannt ist (S. 7).
- Stellen Sie sicher, dass Sie Spezialpapier verwenden (S. 9).
- Wenn die Tintenpatrone aufgebraucht ist, ersetzen Sie sie durch eine neue Patrone. Wenn sich kein Papier mehr in der Kassette befindet, legen Sie neues Papier in die Papierkassette ein (S. 14).
- Stellen Sie sicher, dass Sie die korrekte Kombination aus Papier, Papierkassette und Tintenpatrone verwenden (S. 7).
- Wenn der SELPHY-Drucker gleichzeitig mit einer Digitalkamera, einem Computer verbunden und eine Speicherkarte eingesetzt ist, können Sie möglicherweise die Druckvorgänge nicht richtig ausführen. Schließen Sie den SELPHY-Drucker immer nur an ein Gerät an.
- Abhängig von der Raumtemperatur kommt es möglicherweise zu einer Überhitzung des SELPHY-Druckers, wodurch der Betrieb für eine gewisse Zeit unterbrochen wird. Dabei handelt es sich nicht um eine Funktionsstörung. Warten Sie, bis der Drucker sich abgekühlt hat und mit dem Druckvorgang fortfährt.

### Bilder können nicht von der Speicherkarte oder dem USB-Flashspeicher angezeigt/gedruckt werden

- Stellen Sie sicher, dass die Speicherkarte vollständig in den Speicherkartensteckplatz eingesetzt ist und das Etikett nach oben zeigt (S. 12, 13).
- Stellen Sie sicher, dass der USB-Flashspeicher vollständig in den richtigen Steckplatz eingesetzt ist und in die richtige Richtung zeigt (S. 15).
- Stellen Sie sicher, dass Sie einen unterstützten Bildtyp verwenden (S. 12).
- Stellen Sie sicher, dass Speicherkarten, für die ein Adapter erforderlich ist, in den Adapter eingesetzt werden, bevor der Adapter in den entsprechenden Kartensteckplatz eingesetzt wird (S. 12).

### Drucken über Digitalkamera nicht möglich

- Stellen Sie sicher, dass Ihre Digitalkamera den PictBridge-Standard unterstützt (S. 46).
- Stellen Sie sicher, dass der SELPHY-Drucker und die Digitalkamera korrekt angeschlossen sind (S. 46).
- Stellen Sie sicher, dass die Akkus/Batterien in Ihrer Digitalkamera nicht leer sind. Wenn der Akku keine ausreichende Ladung aufweist, tauschen Sie den leeren Akku gegen einen voll geladenen Akku oder neue Akkus aus.

### Drucken über Computer nicht möglich

- Stellen Sie sicher, dass die Software den Anweisungen gemäß installiert wurde (S. 44).
- Wenn Sie über WLAN drucken, stellen Sie sicher, dass der SELPHY-Drucker im Infrastruktur-Modus korrekt angeschlossen ist (S. 31). Wenn ein USB-Kabel angeschlossen ist, ziehen Sie dieses heraus.
- Wenn Sie über ein USB-Kabel drucken, stellen Sie sicher, dass der SELPHY-Drucker und Ihr Computer direkt über ein USB-Kabel verbunden sind (S. 45). Wenn eine Verbindung zum WLAN besteht, deaktivieren Sie das WLAN (S. 41) und starten Sie die Software neu.
- Probleme unter Windows: Stellen Sie sicher, dass der Drucker nicht offline geschaltet ist. Falls dies der Fall ist, klicken Sie mit der rechten Maustaste auf das Druckersymbol, und deaktivieren Sie den Offline-Modus.
- Probleme unter Macintosh: Stellen Sie sicher, dass der SELPHY-Drucker in der Druckerliste registriert ist (S. 45).

### ● Datum kann nicht gedruckt werden

#### Drucken über Speicherkarte oder USB-Flashspeicher nicht möglich

- Stellen Sie sicher, dass die Datumsdruckoption festgelegt ist (S. 21).  
Wenn Sie die DPOF-Einstellungen verwenden, werden die Einstellungen für den Datumsdruck in der für die DPOF-Einstellungen verwendeten Digitalkamera konfiguriert.

#### Drucken über Digitalkamera nicht möglich

- Stellen Sie sicher, dass die Einstellung für das Datum in Ihrer Digitalkamera auf [An] gesetzt ist. Lautet die Einstellung jedoch [Voreinst.], werden die Datumsdruckoptionen des SELPHY-Druckers verwendet.

### ● **Ausdrucke sind verschmutzt**

- Stellen Sie sicher, dass sich kein Staub auf der Farbfolie oder dem Papier befindet.
- Stellen Sie sicher, dass sich kein Staub im Inneren des SELPHY-Druckers befindet (S. 54).
- Stellen Sie sicher, dass sich kein Kondenswasser im Inneren des SELPHY-Druckers gebildet hat (S. 54).
- Stellen Sie sicher, dass sich der SELPHY-Drucker nicht in der Nähe von Geräten befindet, die elektromagnetische Strahlen oder starke Magnetfelder erzeugen (S. 5).

### ● **Die Farben auf dem Computer-Monitor und auf dem Ausdruck stimmen nicht überein**

- Die Methoden für die Farbgenerierung sind bei Computerbildschirmen und Druckern nicht identisch. Die Abweichung kann auch durch die Umgebung verursacht werden, in der der Bildschirm verwendet wird (Farbe und Stärke des Lichts), oder durch die Farbeinstellungen des Bildschirms.

### ● **Wenn der aktive Druckvorgang über den Computer abgebrochen wird, wird ein bereits gedrucktes Bild erneut gedruckt, sobald der Druckvorgang fortgesetzt wird**

- Wenn Sie den Druckvorgang auf einem Macintosh-Computer nach einem Abbruch neu starten, wird ein bereits gedrucktes Bild möglicherweise erneut gedruckt.

---

## **Papier**

### ● **Papier passt nicht in die Kassette**

- Stellen Sie sicher, dass das Papierformat mit der Größe der Papierkassette übereinstimmt (S. 2).

### ● **Papier wird nicht ordnungsgemäß eingezogen/häufig auftretende Papierstaus**

- Stellen Sie sicher, dass das Papier und die Papierkassette ordnungsgemäß eingesetzt sind (S. 8, 10).
- Stellen Sie sicher, dass nicht mehr als 18 Bogen in der Kassette eingelegt sind.
- Achten Sie außerdem darauf, dass nicht mehr als 18 bedruckte Bogen auf der Außenabdeckung der Papierkassette liegen.
- Stellen Sie sicher, dass Sie Spezialpapier verwenden (S. 9).

### ● **Angegebene Anzahl an Ausdrucken kann nicht gedruckt werden/Papier ist noch übrig**

- Papier kann übrig bleiben, falls die Tinte zuvor zur Neige geht (S. 14).

### ● **Papier ist gestaut**

- Falls das Papier vorne oder hinten aus dem SELPHY-Drucker (Papierausgabe) (S. 6) herausragt, ziehen Sie vorsichtig daran, um es zu entfernen. Falls sich das Papier jedoch nicht durch vorsichtiges Ziehen entfernen lässt, sollten Sie es nicht mit Gewalt versuchen. Schalten Sie den Drucker wiederholt aus und wieder ein, bis das Papier ausgeworfen wird. Sollten Sie den Drucker versehentlich während des Druckvorgangs ausgeschaltet haben, schalten Sie ihn wieder ein und warten Sie, bis er das Papier ausgegeben hat. Wenden Sie sich bei einem Papierstau an Ihren Händler oder an den Canon-Kundendienst. Versuchen Sie nicht, einen Papierstau unter Kraftanwendung zu lösen. Dies könnte den Drucker beschädigen.

- **Das SSID (Netzwerkname) des Druckers wird auf dem Smartphone nicht angezeigt**
  - Wählen Sie den Ad-hoc-Modus (S. 29).
  - Überprüfen Sie, ob Ihr Smartphone den Ad-hoc-Modus unterstützt. Wenn es den Ad-hoc-Modus nicht unterstützt, schließen Sie es an den Infrastruktur-Modus an (S. 31).
  - Verwenden Sie kein WLAN in der Nähe eines Gerätes, das ein 2,4 GHz-Frequenzband benutzt, wie z. B. ein Mikrowellenofen oder Bluetooth, da es sonst zu Funkwellenstörungen kommen könnte.
  - Platzieren Sie den Drucker und das Smartphone möglichst nahe beieinander und stellen Sie keine Objekte dazwischen.
- **Keine Verbindung möglich, nachdem der WEP-Schlüssel geändert wurde**
  - Nachdem Sie den WEP-Schlüssel im Ad-hoc-Modus geändert haben (S. 29), aktivieren Sie den neuen WEP-Schlüssel, indem Sie den Drucker zunächst aus- und dann wieder einschalten. Geben Sie anschließend den neuen WEP-Schlüssel in Ihr Smartphone ein.
- **Der Zugangspunkt wird auf der Liste nicht angezeigt**
- **Kann keine Verbindung im Infrastruktur-Modus herstellen**
  - Wenn Sie mehrere Zugangspunkte haben und der gewünschte Zugangspunkt in der Liste nicht angezeigt wird, verwenden Sie die WPS-Verbindung (S. 34) oder manuelle Einstellungen (S. 33), um eine Verbindung zum gewünschten Zugangspunkt herzustellen.
  - Verwenden Sie kein WLAN in der Nähe eines Gerätes, das ein 2,4 GHz-Frequenzband benutzt, wie z. B. ein Mikrowellenofen oder Bluetooth, da es sonst zu Funkwellenstörungen kommen könnte.
  - Platzieren Sie den Drucker und den Zugangspunkt möglichst nahe beieinander und stellen Sie keine Objekte dazwischen.
  - Überprüfen Sie, ob der Kodierungsschlüssel korrekt ist und versuchen Sie es erneut.
  - Stellen Sie sicher, dass der Kanal auf eine Zahl zwischen 1 und 11 auf dem Zugangspunkt festgelegt ist. Es ist empfehlenswert, den Kanal manuell auf zwischen 1 und 11 festzulegen, anstatt ihn automatisch eine Zahl wählen zu lassen. Weitere Informationen zur Überprüfung und Änderung der Einstellungen finden Sie im Benutzerhandbuch zu Ihrem Zugangspunkt.
  - Wenn Sie einen MAC-Adressenfilter oder IP-Filter auf Ihrem Zugangspunkt verwenden, registrieren Sie die Druckerinformationen, die Sie in [Einst. bestätigen] (S. 41) überprüft haben, in Ihrem Zugangspunkt. In diesem Fall deaktivieren Sie die Funktion „Privacy Separator“. Weitere Informationen zur Bearbeitung und Überprüfung der Einstellungen finden Sie im Benutzerhandbuch zu Ihrem Zugangspunkt.
  - Legen Sie die IP-Adresse manuell fest (S. 41), wenn Sie WEP-Sicherheit und kein DHCP auf Ihrem Netzwerk benutzen.
- **Es kann keine Verbindung zu SELPHY hergestellt werden**
  - Schalten Sie SELPHY aus und dann wieder ein. Sollte dennoch keine Verbindung hergestellt werden können, überprüfen Sie die Einstellungen des Zugriffspunkts oder des Geräts, das Sie drahtlos verbinden möchten.
- **Der Druckvorgang dauert etwas länger oder die WLAN-Verbindung ist getrennt**
  - Verwenden Sie kein WLAN in der Nähe eines Gerätes, das ein 2,4 GHz-Frequenzband benutzt, wie z. B. ein Mikrowellenofen oder Bluetooth, da es sonst zu Funkwellenstörungen kommen könnte. Beachten Sie, dass das Senden von Bildern längere Zeit in Anspruch nehmen kann, auch wenn [Y,||] angezeigt wird.
  - Platzieren Sie den Drucker und das Smartphone möglichst nahe beieinander und stellen Sie im Ad-hoc-Modus keine Objekte dazwischen.
  - Platzieren Sie den Drucker und den Zugangspunkt möglichst nahe beieinander und stellen Sie im Infrastruktur-Modus keine Objekte dazwischen.

## Fehlermeldungen

Wenn am SELPHY-Drucker ein Problem auftritt, wird eine entsprechende Meldung auf dem Bildschirm angezeigt. Wenn mit der Fehlermeldung ein Lösungsvorschlag angezeigt wird, befolgen Sie die Anweisungen auf dem Bildschirm. Wenn es sich nur um eine Fehlermeldung handelt, überprüfen Sie Einträge in „Fehlersuche“ (S. 49).

Sollten Sie die Probleme weiterhin nicht beheben können, wenden Sie sich an den Canon-Kundendienst.



- Wenn ein Problem auftritt, während der SELPHY-Drucker mit einer Digitalkamera verbunden ist, wird möglicherweise auch auf dem Bildschirm der Digitalkamera eine Fehlermeldung angezeigt.

## SELPHY CP900

<b>Druckverfahren</b>	Thermosublimationsdruck (Farbe mit Schutzschicht)	
<b>Auflösung/Farbdarstellung</b>	300 x 300 dpi	
<b>Gradation</b>	256 Abstufungen pro Farbe	
<b>Tinte</b>	Spezielle Farbtintenpatrone (Gelb/Magenta/Zyan/Schutzschicht)	
<b>Papier</b>	Postkartenformat, Kreditkartenformat (ganzseitige Etikettenbogen, Bogen mit acht Etiketten)	
<b>Druckgröße</b>	<b>Randlos</b>	<b>Mit Rand</b>
Postkartenformat	100,0 x 148,0 mm	91,3 x 121,7 mm
Kreditkartenformat	54,0 x 86,0 mm	49,9 x 66,6 mm
(Etiketten auf Bogen mit acht Etiketten)	22,0 x 17,3 mm	–
<b>Druckgeschwindigkeit<sup>*1</sup></b>	<b>Drucken über Speicherkarten/USB-Flashspeicher/Bei Anschluss an Kameras (PictBridge)</b>	
Postkartenformat	ca. 47 Sek.	
Kreditkartenformat	ca. 27 Sek.	
<b>Papiereinzug</b>	Automatischer Papiereinzug aus Papierkassette	
<b>Auswurfsystem</b>	Automatischer Papierauswurf auf der Papierkassette	
<b>Bildschirm</b>	6,75-cm-(2,7-Zoll-) TFT-LCD-Farbmonitor mit Kippfunktion	
<b>Schnittstelle</b>		
Hi-Speed USB	Anschluss an ein PictBridge-kompatibles Gerät: USB-kompatibler Anschluss vom Typ A	
Speicherkarten	Anschluss an einen Computer: USB-kompatibler Anschluss vom Typ Mini-B SD-Speicherkarte, SDHC-Speicherkarte, SDXC-Speicherkarte, MMC-Karte, MMCplus-Karte, miniSD-Speicherkarte <sup>*2</sup> , miniSDHC-Speicherkarte <sup>*2</sup> , microSD-Speicherkarte <sup>*2</sup> , microSDHC-Speicherkarte <sup>*2</sup> , microSDXC-Speicherkarte <sup>*2</sup> , RS-MMC-Karte <sup>*2</sup> , MMCmobile-Karte <sup>*2</sup> , MMCmicro-Karte	
WLAN	Technische Daten: IEEE802.11b/g Unterstützte WLAN-Kanäle: 1 – 11 Verbindungsmodus: Infrastruktur-Modus <sup>*3</sup> , Ad-hoc-Modus Übertragungsmethode: DSSS-Modulation (IEEE 802.11b), OFDM-Modulation (IEEE 802.11g) Sicherheit: Ad-hoc-Modus: WEP (Open System Authentication) (64-Bit) Infrastruktur-Modus: Keine Sicherheit, WEP (Open System Authentication) (64-Bit), WEP (Open System Authentication) (128-Bit), WPA-PSK (TKIP), WPA-PSK (AES), WPA2-PSK (TKIP) und WPA2-PSK (AES)	
<b>USB-Flashspeicher</b>	Nur Unterstützung von FAT/exFAT	
<b>Betriebstemperatur</b>	5 – 40 °C	
<b>Luftfeuchtigkeit bei Betrieb</b>	20 – 80 %	
<b>Stromversorgung</b>	Kompakt-Netzadapter CA-CP200 B Akku NB-CP2L (separat erhältlich) Akku-Ladegerät CG-CP200 (separat erhältlich)	
<b>Leistungsaufnahme</b>	Max. 60 W (max. 4 W im Standby-Modus)	
<b>Abmessungen</b>	178,0 x 127,0 x 60,5 mm (ohne Überstände)	
<b>Gewicht (nur Drucker)</b>	ca. 810 g	

\*1 Gemessen vom Start des Gelbdrucks bis zur endgültigen Ausgabe.

\*2 Spezieller Adapter erforderlich (separat erhältlich).

\*3 Unterstützt WPS (Wi-Fi Protected Setup).

## Kompakt-Netzadapter CA-CP200 B

Nenneingangsleistung	100 – 240 V Wechselspannung (50/60 Hz) 1,5 A (100 V) – 0,75 A (240 V)
Nennausgangsleistung	24 V Gleichspannung, 1,8 A
Betriebstemperatur	0 – 45 °C
Abmessungen	122,0 x 60,0 x 30,5 mm (ohne Netzkabel)
Gewicht	ca. 310 g

## Staubschutzabdeckung DPC-CP100 (separat erhältlich)

In einigen Ländern wird diese unter Umständen nicht mitgeliefert. Erwerben Sie sie bei Bedarf separat.

Abmessungen	137,5 x 117,0 x 27,2 mm
Gewicht	ca. 88 g

## Akku-Ladegerät CG-CP200 (separat erhältlich)

Nenneingangsspannung	24 V Gleichspannung
Nennausgangsspannung	24 V Gleichspannung
Betriebstemperatur	5 – 40 °C
Abmessungen	156,2 x 49,0 x 35,5 mm
Gewicht	ca. 134 g

## Akku NB-CP2L (separat erhältlich)

Typ	Lithium-Ionen-Akku
Nennspannung	22,2 V Gleichspannung
Nennkapazität	1.200 mAh
Akku-Nutzungsdauer (Ladezyklen)	ca. 300 Ladevorgänge
Betriebstemperatur	5 – 40 °C
Abmessungen	110,0 x 40,7 x 37,5 mm
Gewicht	ca. 230 g

- Alle Daten basieren auf Standardprüfverfahren von Canon.
- Die Angaben können sich jederzeit ohne vorherige Ankündigung ändern.

### VORSICHT

ES BESTEHT DIE GEFAHR EINER EXPLOSION, WENN EIN FALSCHER AKKUTYP VERWENDET WIRD.  
VERBRAUCHTE AKKUS SIND ENTSPRECHEND DEN ÖRTLICHEN BESTIMMUNGEN ZU ENTSORGEN.

### Es wird empfohlen, Originalzubehör von Canon zu verwenden.

Dieses Produkt wurde konzipiert, um zusammen mit Originalzubehör von Canon optimale Ergebnisse zu erzielen. Canon übernimmt keine Gewährleistung für Schäden an diesem Produkt oder Unfälle, etwa durch Brandentwicklung oder andere Ursachen, die durch eine Fehlfunktion von Zubehörteilen, die nicht von Canon stammen, entstehen (z. B. Auslaufen und/oder Explosion eines Akkus). Beachten Sie, dass diese Garantie nicht für Reparaturen gilt, die aufgrund einer Fehlfunktion eines nicht von Canon hergestellten Zubehörs erforderlich werden. Ungeachtet dessen können Sie Reparaturen anfordern, für die jedoch in derartigen Fällen Kosten anfallen.

## Umgang mit SELPHY

- Setzen Sie das Gerät keinen heftigen Stößen oder Vibrationen aus. Dies kann zu Papierstau oder zu Fehlfunktionen des Druckers führen.
- Halten Sie SELPHY von Insektenspray und Leichtflüssigkeiten fern. Vermeiden Sie längeren Kontakt des SELPHY-Druckers mit Gummi- oder Plastikprodukten. Dies kann Beschädigungen des Außengehäuses verursachen.
- Abhängig von der Raumtemperatur kommt es möglicherweise zu einer Überhitzung des SELPHY-Druckers, wodurch der Betrieb für eine gewisse Zeit unterbrochen wird. Dabei handelt es sich nicht um eine Funktionsstörung. Warten Sie eine Zeit lang, bis SELPHY abkühlt und den Betrieb wieder aufnimmt. Der Druckvorgang kann etwas länger dauern, wenn fortlaufend gedruckt wird, die Raumtemperatur hoch ist oder die hintere Luftöffnung von SELPHY (S. 6) blockiert ist, weil SELPHY aufgrund von Überhitzung den Druckvorgang vorübergehend einstellen wird.
- Um die Bildung von Kondenswasser aufgrund der Verlegung des SELPHY-Druckers von einem kalten in einen warmen Platz zu vermeiden, legen Sie den Drucker vorher in eine luftdichte Plastiktasche und entfernen Sie diese, sobald der Drucker die Raumtemperatur erreicht hat. Wenn sich Kondenswasser bildet, belassen Sie den SELPHY-Drucker bei Raumtemperatur, bis das Kondenswasser auf natürliche Weise verdunstet.
- Reinigen Sie den SELPHY-Drucker mit einem trockenen Textil.
- Wenn sich in der Luftöffnung Staub ansammelt (S. 6), entfernen Sie die Farbtintenpatrone (S. 14), und entfernen Sie den Staub. Die Druckergebnisse sind möglicherweise verschmutzt, wenn Staub aus der Luftöffnung hineingelangt.



- Reinigen Sie den SELPHY-Drucker niemals mit Lösungsmitteln wie Benzin, Verdünnern oder milden Reinigungsmitteln. Dies kann dazu führen, dass das Außengehäuse beschädigt oder verformt wird oder dass es abblättert.

## Marken und Lizenzen

- DCF ist eine Kollektivmarke von Japan Electronics and Information Technology Industries Association und ist eine eingetragene Marke in Japan.
- Das SDXC-Logo ist eine Marke von SD-3C, LLC.
- Wi-Fi®, Wi-Fi Alliance®, WPA™, WPA2™ und Wi-Fi Protected Setup™ sind Marken oder eingetragene Marken von Wi-Fi Alliance.
- Dieses Produkt ist mit der exFAT-Technologie implementiert, die von Microsoft lizenziert ist.

## Wissenswertes zu diesem Handbuch

- Dieses Handbuch darf ohne die Genehmigung von Canon weder ganz noch teilweise nachgedruckt, übertragen oder in Informationssystemen gespeichert werden.
- Canon behält sich das Recht vor, den Inhalt dieses Handbuchs jederzeit ohne Vorankündigung zu ändern.
- Die in diesem Handbuch verwendeten Abbildungen können sich vom tatsächlichen Gerät leicht unterscheiden.
- Ungeachtet der oben genannten Punkte übernimmt Canon keine Haftung für Schäden, die aus der Bedienung dieses Produkts und dieser Software entstehen.

### WPA Supplicant

Copyright (c) 2003-2012, Jouni Malinen <j@w1.fi> and contributors All Rights Reserved.

This program is licensed under the BSD license (the one with advertisement clause removed).

If you are submitting changes to the project, please see CONTRIBUTIONS file for more instructions.

### License

This software may be distributed, used, and modified under the terms of BSD license:

Redistribution and use in source and binary forms, with or without modification, are permitted provided that the following conditions are met:

1. Redistributions of source code must retain the above copyright notice, this list of conditions and the following disclaimer.
2. Redistributions in binary form must reproduce the above copyright notice, this list of conditions and the following disclaimer in the documentation and/or other materials provided with the distribution.
3. Neither the name(s) of the above-listed copyright holder(s) nor the names of its contributors may be used to endorse or promote products derived from this software without specific prior written permission.

THIS SOFTWARE IS PROVIDED BY THE COPYRIGHT HOLDERS AND CONTRIBUTORS "AS IS" AND ANY EXPRESS OR IMPLIED WARRANTIES, INCLUDING, BUT NOT LIMITED TO, THE IMPLIED WARRANTIES OF MERCHANTABILITY AND FITNESS FOR A PARTICULAR PURPOSE ARE DISCLAIMED. IN NO EVENT SHALL THE COPYRIGHT OWNER OR CONTRIBUTORS BE LIABLE FOR ANY DIRECT, INDIRECT, INCIDENTAL, SPECIAL, EXEMPLARY, OR CONSEQUENTIAL DAMAGES (INCLUDING, BUT NOT LIMITED TO, PROCUREMENT OF SUBSTITUTE GOODS OR SERVICES; LOSS OF USE, DATA, OR PROFITS; OR BUSINESS INTERRUPTION) HOWEVER CAUSED AND ON ANY THEORY OF LIABILITY, WHETHER IN CONTRACT, STRICT LIABILITY, OR TORT (INCLUDING NEGLIGENCE OR OTHERWISE) ARISING IN ANY WAY OUT OF THE USE OF THIS SOFTWARE, EVEN IF ADVISED OF THE POSSIBILITY OF SUCH DAMAGE.

\* Hinweis wird ggf. auf Englisch angezeigt.

### Nur Europäische Union (und EWR)



Diese Symbole weisen darauf hin, dass dieses Produkt gemäß WEEE-Richtlinie 2002/96/EG (Richtlinie über Elektro- und Elektronik-Altgeräte), Batterien-Richtlinie (2006/66/EG) und/oder nationalen Gesetzen zur Umsetzung dieser Richtlinien nicht über den Hausmüll entsorgt werden darf.

Falls sich unter dem oben abgebildeten Symbol ein chemisches Symbol befindet, bedeutet dies gemäß der Batterien-Richtlinie, dass in dieser Batterie oder diesem Akkumulator ein Schwermetall (Hg = Quecksilber, Cd = Cadmium, Pb = Blei) in einer Konzentration vorhanden ist, die über einem in der Batterien-Richtlinie angegebenen geltenden Schwellenwert liegt.

Dieses Produkt muss bei einer dafür vorgesehenen Sammelstelle abgegeben werden. Dies kann z. B. durch Rückgabe beim Kauf eines neuen ähnlichen Produkts oder durch Abgabe bei einer autorisierten Sammelstelle für die Wiederaufbereitung von Elektro- und Elektronik-Altgeräten sowie Batterien und Akkumulatoren geschehen. Der unsachgemäße Umgang mit Altgeräten kann aufgrund potenziell gefährlicher Stoffe, die häufig in Elektro- und Elektronik-Altgeräten enthalten sind, negative Auswirkungen auf die Umwelt und die menschliche Gesundheit haben.

Durch Ihre Mitarbeit bei der sachgemäßen Entsorgung dieses Produkts tragen Sie zu einer effektiven Nutzung natürlicher Ressourcen bei.

Um weitere Informationen über die Wiederverwertung dieses Produkts zu erhalten, wenden Sie sich an Ihre Stadtverwaltung, den öffentlich-rechtlichen Entsorgungsträger, eine autorisierte Stelle für die Entsorgung von Elektro- und Elektronik-Altgeräten oder Ihre Müllabfuhr oder besuchen Sie [www.canon-europe.com/environment](http://www.canon-europe.com/environment).

(EWR: Norwegen, Island und Liechtenstein)

### **CANON INC.**

30-2, Shimomaruko 3-chome, Ohta-ku, Tokyo 146-8501, Japan

### **CANON EUROPA N.V.**

Bovenkerkerweg 59-61, 1185 XB Amstelveen, The Netherlands

**Canon**

# SELPHY CP900

IMPRESORA FOTOGRÁFICA COMPACTA

**Guía del usuario de la impresora**

ESPAÑOL

- Asegúrese de leer esta guía, incluida la sección "Precauciones de seguridad", antes de utilizar la impresora.
- Lea esta guía con atención para utilizar la impresora correctamente.
- Guarde esta guía en un lugar seguro para futuras referencias.

## Contenido del paquete

Utilice las casillas  para comprobar si el paquete de la impresora incluye los siguientes elementos. Si falta algún elemento, póngase en contacto con el establecimiento en el que adquirió la impresora.

Unidad impresora SELPHY



Alimentador de corriente  
CA-CP200 B

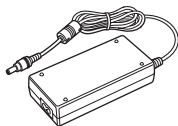

Cable de corriente



Cassette de papel  
(Tamaño postal)  
PCP-CP400

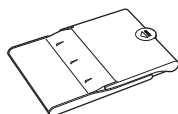

SELPHY CP900  
Solution Disk



Guía del usuario de la  
impresora (esta guía)



Folleto sobre el sistema  
de garantía de Canon



## Tinta y papel (se vende por separado)

Antes de utilizar la impresora, asegúrese de adquirir un juego de papel/cartucho de tinta de color por separado.

Juego de papel/cartucho de tinta de color			Cassette de papel necesario
Nombre del producto	Tamaño de papel	Número de posibles impresiones	
Juego de papel/cartucho de tinta de color KP-36IP (postal)	Tamaño postal	36	Cassette de papel PCP-CP400 (Incluido en la SELPHY)
Juego de papel/cartucho de tinta de color KP-72IN (papel fotográfico)		72	
Juego de papel/cartucho de tinta de color KP-108IN (papel fotográfico)		108	
Juego de papel/cartucho de tinta de color KC-36IP	Tamaño tarjeta	36	Cassette de papel PCC-CP400*
Juego de etiquetas/cartucho de tinta de color KC-181F (etiquetas de página entera)		18	
Juego de etiquetas/cartucho de tinta de color KC-181L (hojas de 8 etiquetas)		18	
Juego de etiquetas cuadradas/cartucho de tinta de color KC-181S (etiquetas cuadradas)		18	

\* Se compra por separado con el juego de papel/cartucho de tinta de color. Algunos accesorios pueden no estar incluidos en algunas regiones.

## Lea esto primero

- La impresión de imágenes con este producto debe realizarse para uso personal. No imprima imágenes que atenten contra las leyes de derechos de autor sin el consentimiento previo del propietario de los derechos de autor.
- La garantía de este producto sólo es aplicable en el país de venta del mismo. Si surge algún problema mientras utiliza la impresora cuando está fuera del país donde la adquirió, devuélvala al país de venta antes de formular una reclamación de garantía al Servicio de asistencia técnica al cliente de Canon.
- La pantalla LCD se ha creado con técnicas de fabricación de alta precisión. Más del 99,99% de los píxeles funcionan de acuerdo con las especificaciones. Sin embargo, es posible que, ocasionalmente, algunos píxeles fallen o aparezcan como puntos rojos o negros. Esto no es un problema de funcionamiento. Asimismo, esto no afectará a la imagen impresa.
- Puede que la pantalla LCD venga cubierta con una película de plástico fino para evitar que se arañe durante el transporte. En tal caso, retírela antes de usar la impresora.

## Convenciones utilizadas en esta guía

- Nos referiremos a esta impresora utilizando el término “SELPHY” o “impresora”.
- Los iconos que se utilizan en el texto representan los botones de la SELPHY. Para obtener más información, consulte “Controles” (pág. 6).
- Los términos que se muestran en la pantalla aparecen entre corchetes [ ].
- ⓘ : indica notas importantes.
- ✎ : indica sugerencias e información adicional.
- (pág. xx): indica dónde puede encontrar más información. xx: indica el número de páginas.
- En esta guía se da por supuesto que todas las funciones están configuradas con los ajustes predeterminados.
- Para hacer referencia a los distintos tipos de tarjetas de memoria que se pueden utilizar con esta impresora, se utilizará el término colectivo “tarjetas de memoria”.

## Tabla de contenido

Contenido del paquete	2
Tinta y papel (se vende por separado)	2
Lea esto primero	3
Convenciones utilizadas en esta guía	3
Precauciones de seguridad	4
Configuración de la SELPHY	5
Guía de componentes	6
Información que aparece en la pantalla	7
Introducción	7
Configuración del idioma de la pantalla	11
Tarjetas de memoria que puede utilizar	12
Imágenes que se pueden imprimir	12
Selección e impresión de imágenes	13
Impresión de todas las imágenes	16
Almacenamiento de las fotografías impresas	17
Limpieza tras la impresión	17
Recorte e impresión de imágenes	18
Impresión de fotos de carnet	19
Impresión de toda una variedad de imágenes	20

<b>Impresión a través de una red LAN inalámbrica</b>	<b>25</b>
Antes de utilizar la red LAN inalámbrica	26
Selección del modo de comunicación	28
Impresión en modo ad hoc	29
Impresión en el modo de infraestructura	31
Impresión de imágenes desde el ordenador	35
Otras funciones de la red LAN inalámbrica	41
<b>Conexión de otros dispositivos utilizando un cable</b>	<b>43</b>
Impresión desde el ordenador	44
Impresión desde la cámara digital	46
<b>Apéndice</b>	<b>47</b>
Impresión cuando no hay ninguna fuente de alimentación disponible	48
Solución de problemas	49
Especificaciones	52
Manejo de la SELPHY	54

## Precauciones de seguridad

- Antes de utilizar el producto, asegúrese de que lee las precauciones de seguridad que se describen a continuación. Asegúrese siempre de utilizar correctamente el producto.
- El objetivo de las precauciones de seguridad que se indican en las páginas siguientes es el de evitar que usted u otras personas sufran lesiones y que se produzcan daños en el equipo.
- Asegúrese de consultar las guías que se incluyen con los accesorios que utilice y que haya adquirido por separado.



### Advertencia

Indica la posibilidad de que se produzcan lesiones graves o incluso la muerte.

- **Mantenga este equipo fuera del alcance de los niños.**

La colocación por error del cable de corriente alrededor del cuello de un niño podría asfixiarlo.

- **Utilice sólo las fuentes de alimentación recomendadas.**
- **No intente desmontar, modificar o aplicar calor al producto.**
- **Evite que se caiga el producto o que éste sufra impactos severos.**
- **Para evitar el riesgo de lesiones, no toque el interior de la impresora si se ha caído o ha resultado dañada de cualquier otra forma.**
- **Deje de usar inmediatamente el producto si emite humo, un olor extraño o si se comporta de forma anormal.**
- **No use disolventes orgánicos como alcohol, bencina o diluyente para limpiar el equipo.**
- **No deje que el producto entre en contacto con el agua (p. ej., agua salada) u otros líquidos.**
- **No permita que entren líquidos u objetos extraños en la impresora.**

De lo contrario, se podría producir una descarga eléctrica o un incendio.

Si le entra líquido al producto, desenchúfelo de la toma de corriente y consulte a su establecimiento o al Servicio de asistencia técnica al cliente de Canon.

- **No toque esta impresora ni el cable de alimentación durante una tormenta.**

De lo contrario, se podría producir una descarga eléctrica o un incendio. Deje de usar inmediatamente el equipo y aléjese de él.

- **Desenchufe el cable de corriente periódicamente y limpie con un paño seco el polvo o la suciedad que se hayan acumulado en el enchufe, en el exterior de la toma de corriente y en la zona circundante.**
- **No manipule el cable de corriente con las manos húmedas.**
- **No utilice el equipo de manera que supere la capacidad nominal de la toma de corriente eléctrica o accesorios de cableado. No lo utilice si el cable de corriente o el enchufe están dañados, o si no se han conectado por completo a la toma de corriente.**
- **No deje que entre suciedad u objetos metálicos (como pins o llaves) en los terminales o el enchufe.**
- **No corte, dañe, modifique el cable de corriente ni coloque objetos pesados sobre éste.**

De lo contrario, se podría producir una descarga eléctrica o un incendio.

- **No reproduzca los CD-ROM suministrados en ningún reproductor de CD que no sea compatible con los CD-ROM de datos.**

La reproducción de los CD-ROM en un reproductor de CD de audio (reproductor de música) podría dañar los altavoces. Además, escuchar con auriculares el sonido a gran volumen que emite un CD-ROM en un reproductor de CD de audio puede ocasionar pérdidas de la capacidad auditiva.



### Precaución

Indica la posibilidad de que se produzcan lesiones.

- **No introduzca ninguna parte de la mano en el interior de la impresora.**
- **Compruebe que coloca la SELPHY en un lugar seguro para evitar tropezarse con el cable de corriente.**

De lo contrario, se podrían provocar lesiones o dañar la impresora.

- **Evite utilizar, colocar o almacenar la impresora en los lugares siguientes.**
  - Lugares expuestos a la luz solar intensa.
  - Lugares con temperaturas superiores a 40 °C.
  - Zonas húmedas o con polvo.
  - Lugares expuestos a fuertes vibraciones.

Esto podría calentar y dañar la impresora o el adaptador y podría producirse una descarga eléctrica, quemaduras, lesiones o un incendio.

Las altas temperaturas pueden provocar que el adaptador o la carcasa de la impresora se deformen.

## PRECAUCIÓN

Indica la posibilidad de que se produzcan daños en el equipo.

- **Desenchufe el producto de la toma de corriente cuando no lo esté utilizando.**
  - **No coloque nada, como por ejemplo un trapo, encima de la impresora mientras esté en uso.**
- Si deja la unidad enchufada durante un largo período de tiempo, ésta se podría sobrecalentar y alterar su funcionamiento, lo que provocaría que se incendiase.
- **No reutilice nunca el papel para imprimir, aunque se haya imprimido una imagen solo en parte del papel y quede espacio de sobra, como se muestra.**

Si reutiliza el papel para imprimir, puede provocar que la cinta de la tinta se pegue al papel, o que se produzcan atascos de papel y se dañe la impresora.

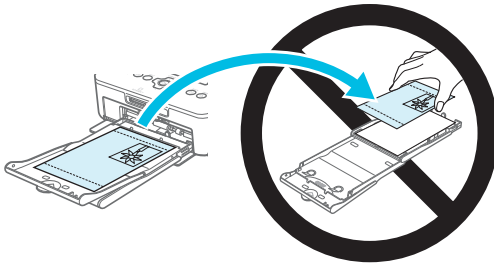

- **No desconecte el cable de alimentación mientras está imprimiendo.**

Si ha desconectado accidentalmente la alimentación, vuelva a conectarla y espere hasta que se expulse el papel. Consulte a su establecimiento o al Servicio de asistencia técnica al cliente de Canon en caso de un atasco de papel. No extraiga a la fuerza el papel atascado. La impresora podría dañarse.

- **No utilice la impresora cerca de un dispositivo que cree un campo magnético, como un motor, o en un lugar con polvo.**

Podría provocar que la impresora no funcione correctamente.

## Configuración de la SELPHY

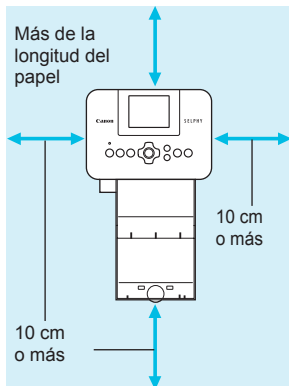

- Coloque la SELPHY en una superficie estable y plana, como una mesa. No la coloque nunca sobre una superficie inestable o inclinada.
- Coloque la SELPHY a una distancia de al menos 1 m de otros dispositivos que emitan ondas electromagnéticas o fuertes campos magnéticos.
- Asegúrese de que alrededor de la SELPHY haya un espacio libre de al menos 10 centímetros.
- Como entrará y saldrá papel de la SELPHY durante la impresión, asegúrese de que el espacio que hay detrás de la impresora es superior a la longitud del papel.



- No utilice la SELPHY cerca de un dispositivo que cree un campo magnético, como un motor, o en un lugar con polvo. Podría provocar que la impresora no funcione correctamente.
- Tampoco la coloque cerca de televisores o radios. Podría provocar que la impresora no funcione correctamente.

# Guía de componentes

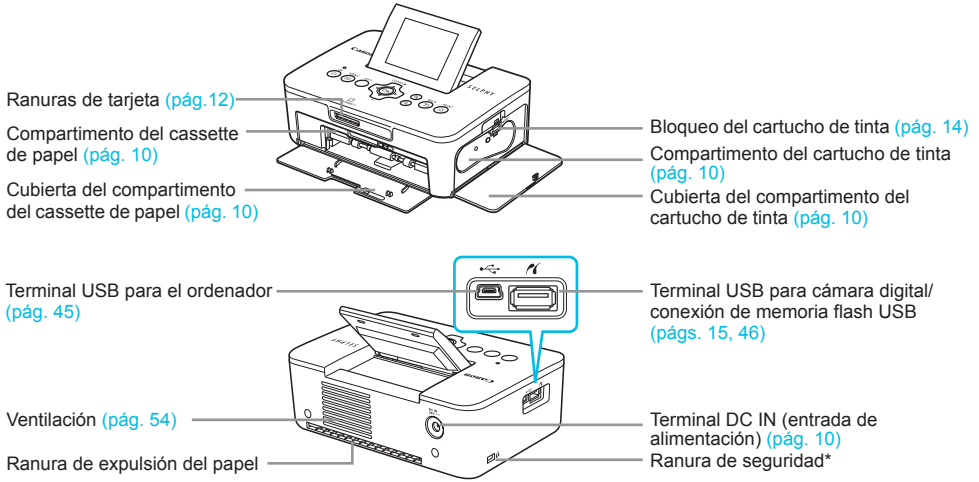

\* Cables de seguridad, como bloqueo Kensington, se pueden conectar a esta ranura.

## Controles

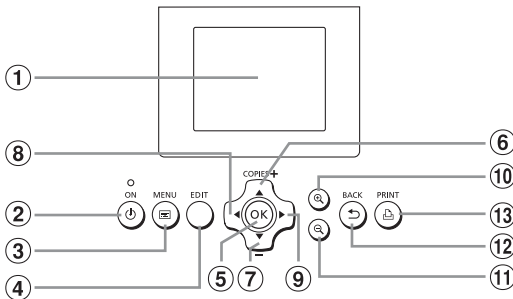

Iconos utilizados en esta guía	Nombre	Función
①	—	Pantalla LCD Muestra imágenes, pantallas de configuración o mensajes de error (pág. 51).
②	⏻	Botón ON Enciende o apaga la impresora SELPHY (pág. 11).
③	☰	Botón MENU Muestra la pantalla del menú (pág. 11).
④	—	Botón EDIT Muestra el menú de edición y gira el recuadro de recorte.
⑤	OK	Botón OK Establece el elemento seleccionado.
⑥	▲	Botón arriba/+ COPIES
⑦	▼	Botón abajo/- COPIES
⑧	◀	Botón izquierdo
⑨	▶	Botón derecho
⑩	🔍	Botón Aumentar Alterna la pantalla, aumenta el recuadro de recorte.
⑪	🔍	Botón Reducir Alterna la pantalla, reduce el recuadro de recorte.
⑫	↶	Botón BACK Recupera la pantalla anterior (pág. 20), cancela la impresión (pág. 14).
⑬	🖨️	Botón PRINT Inicia la impresión (pág. 14).

# Información que aparece en la pantalla

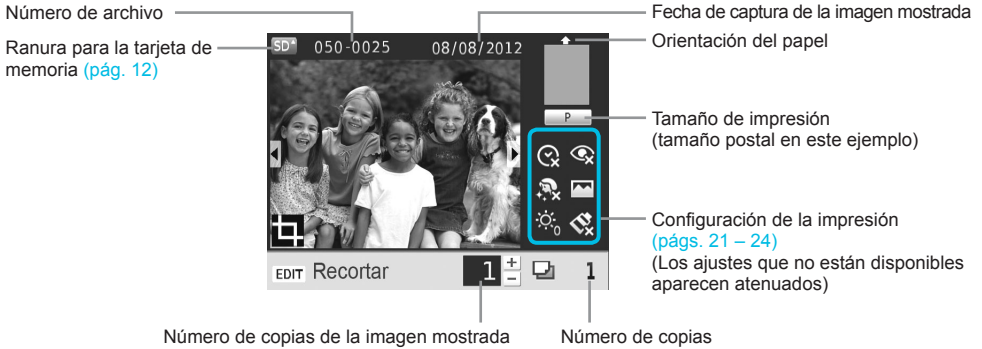

## Cambio de pantalla

Puede mostrar la imagen a pantalla completa pulsando el botón . También se muestra un recuadro para indicar el rango.

Puede mostrar 4 imágenes en la pantalla pulsando el botón .

# Introducción

Preparativos para la impresión de imágenes. Se utilizará como ejemplo un juego de papel/cartucho de tinta de color de tamaño postal (se vende por separado) (pág. 2); sin embargo, los preparativos son los mismos para los otros tamaños.

Tenga cuidado de que no haya polvo en el papel ya que se podrían producir líneas en las fotografías impresas o la impresora podría no funcionar correctamente (pág. 5).

## Preparación del cartucho de tinta

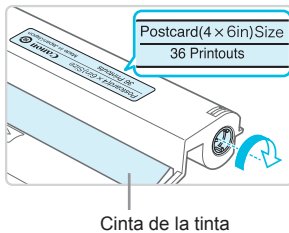

## Comprobación del cartucho y la cinta de la tinta.

- Sujete el cartucho de tinta sin tocar la cinta de la tinta y compruebe si el tamaño del papel que va a imprimir coincide con el tamaño de papel mostrado en el cartucho de tinta (Postcard(4x6in)Size, Card Size, etc.).
- Compruebe que la cinta de la tinta está tirante, no floja. Si la cinta de la tinta está floja, gire el piñón como se muestra en la ilustración para apretarla; en caso contrario, la cinta de la tinta puede romperse cuando se inserta en la SELPHY.



- Procure no tocar la cinta de la tinta, ni manipular el cartucho de tinta con las manos húmedas. Además, tenga cuidado de que no entre polvo o suciedad en la cinta de la tinta. El polvo y las gotas de agua pueden causar líneas en las fotografías, reducir la calidad de impresión, romper la cinta de la tinta y hacer que la impresora no funcione (pág. 5).
- Cuando la ajuste, gire el piñón suavemente sin forzarlo. Si lo fuerza, puede producir una rotura en la cinta de la tinta o se acabará la cinta de la tinta antes de finalizar la impresión de la fotografía, dando como resultado papel sobrante.
- No reutilice los cartuchos de tinta gastados ya que podría dañar la impresora o hacer que no funcione.

## Preparación del cassette de papel

1

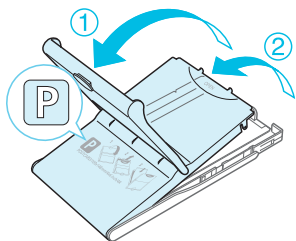

### Compruebe el tamaño del papel.

- Compruebe que el cartucho de tinta preparado coincide con el tamaño que se muestra en el cassette de papel (POSTCARD (4x6in) Size, CARD SIZE, etc.).

2

### Abra la tapa.

- Hay dos capas de tapas. Abra en primer lugar la tapa externa ① y, a continuación, abra la tapa interna ②.

3

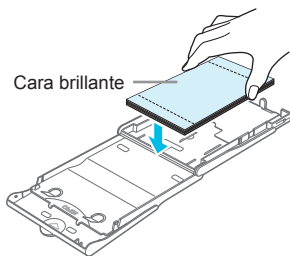

### Coloque el papel.

- Coloque el papel en el cassette de papel que ha preparado.
- Puede colocar hasta 18 hojas en el cassette de papel. Si se insertan 19 o más hojas, se puede dañar la impresora o provocar que ésta no funcione bien.
- Sujete el papel como se muestra en la ilustración, con la cara brillante hacia arriba y colóquelo en el cassette de papel. (No toque la cara de impresión (la cara brillante) del papel con los dedos. Podría no obtener impresiones limpias).
- Si se incluye una hoja protectora con el papel, retírela y coloque sólo el papel en el cassette.
- Cuando realice impresiones con tamaños de postal que incluyan un área para colocar un sello, inserte las tarjetas con el área del sello hacia la dirección que se muestra en la ilustración.

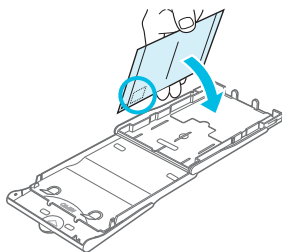

4

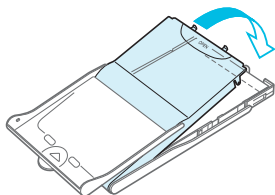

### Cierre la tapa.

- Cierre la tapa interna hasta que encaje perfectamente. Mantenga la tapa externa abierta durante la impresión.



- Use solo papel específico para impresoras incluido en los juegos originales de papel/cartucho de tinta de color de la marca Canon para utilizarlo en la serie SELPHY CP. No se puede utilizar papel de impresión ni postales normales, ni papel especificado para su uso en las impresoras de la serie SELPHY ES.
- Nunca haga lo siguiente. Podría provocar que la impresora no funcione correctamente.
  - colocar el papel al revés por error (la parte brillante es la cara de impresión)
  - doblar o separar el papel por las perforaciones antes de imprimir
  - usar hojas de etiquetas que se hayan empezado a separar ni las que tengan secciones ya separadas
  - escribir sobre las hojas antes de imprimirlas
  - reutilizar el papel para imprimir en la parte blanca (pág. 5).
- No toque los resortes del cassette de papel. Si estos se doblan o se deforman, el papel no entrará correctamente en la impresora SELPHY.
- Un resorte está colocado en el centro de la superficie superior en cassettes de papel de tamaño tarjeta.
- Procure no tocar ni frotar la cara de impresión (la brillante) del papel, ni manipular el papel con las manos húmedas. Además, tenga cuidado de que no haya polvo o suciedad en el papel. El polvo y las gotas de agua pueden causar líneas en las fotografías, reducir la calidad de impresión o hacer que la impresora no funcione bien (pág. 5).

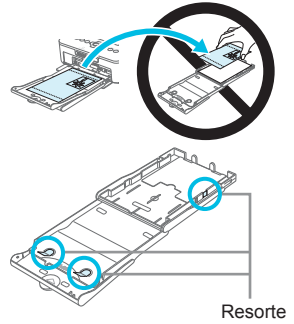

## Colocación de la cubierta de protección anti-polvo

Al incorporar la cubierta de protección anti-polvo DPC-CP100, puede evitar que se acumule polvo o suciedad en el papel. Es posible que la cubierta de protección anti-polvo no esté incluida en algunas regiones. Cómprela por separado, si la necesita.

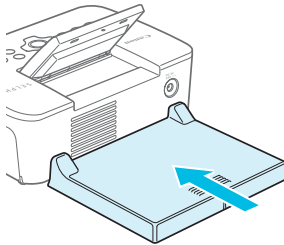

- Inserte la cubierta de protección anti-polvo como se muestra en la ilustración.



- En un lugar con mucho polvo o suciedad, o bien al aire libre, es posible que la cubierta de protección anti-polvo no evite que el polvo o la suciedad se acumulen en el papel, por lo que debe seleccionar un ámbito limpio al usar SELPHY.



- Guarde la cubierta de protección anti-polvo en una bolsa para evitar que entre polvo cuando no la esté usando.

## Introducción del cartucho de tinta y del cassette de papel

1

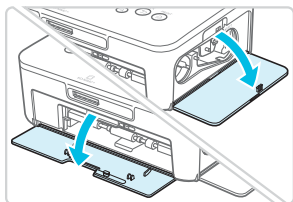

### Abra las tapas.

- Abra las tapas de los compartimentos del cartucho de tinta y del cassette de papel.

2

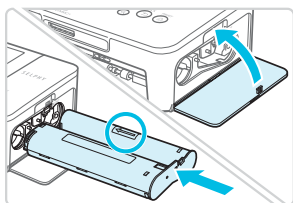

### Inserte el cartucho de tinta.

- Inserte el cartucho de tinta en la impresora siguiendo la dirección de la flecha hasta que haga clic y quede encajado en su sitio.
- Cierre la tapa del compartimento del cartucho de tinta.

3

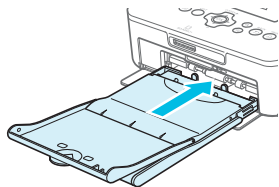

### Inserte el cassette de papel.

- Asegúrese de que la tapa externa está abierta ([pág. 8](#)) y, a continuación, inserte el cassette de papel hasta el fondo del compartimento.

## Conexión de la alimentación

1

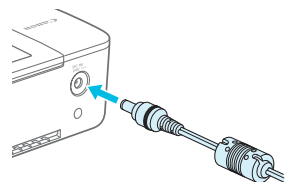

### Conecte el cable del adaptador a la SELPHY.

- Inserte completamente el enchufe del adaptador a la SELPHY.

2

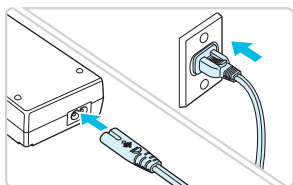

### Conecte el cable de corriente.

- Conecte el cable de corriente al alimentador de corriente y, a continuación, enchufe el otro extremo del cable a una toma de corriente.



# Configuración del idioma de la pantalla

El idioma de los menús y mensajes de la pantalla LCD se puede cambiar. El idioma predeterminado es el inglés.

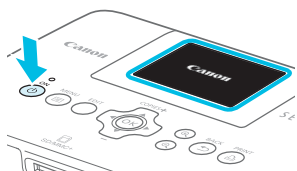
1



## Encienda la SELPHY.

- Mantenga pulsado el botón  hasta que se muestre la pantalla de la izquierda.
- Para apagar el dispositivo, vuelva a mantener pulsado el botón  hasta que cambie o se apague la pantalla.

2

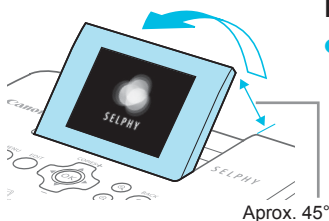

## Levante la pantalla (monitor LCD).

- No levante la pantalla LCD más de 45° ya que, de lo contrario, se podría dañar o no funcionar bien.

3





## Acceda a la pantalla de configuración.

- Pulse el botón .
- Pulse los botones   para seleccionar [Cambiar ajustes] y, a continuación, pulse el botón **OK**.

4





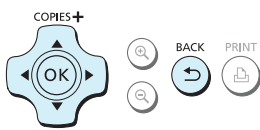

## Acceda a la pantalla de configuración del idioma.

- Pulse los botones   para seleccionar un [ Idioma] y, a continuación, pulse el botón **OK**.



5



## Seleccione un idioma.

- Pulse los botones     para seleccionar un idioma y, a continuación, pulse el botón **OK**.
- Si pulsa dos veces el botón , regresará a la pantalla del paso 2.

## Tarjetas de memoria que puede utilizar

Tarjetas de memoria que se pueden utilizar sin un adaptador	Tarjetas de memoria que requieren un adaptador (se vende por separado)
<ul style="list-style-type: none"><li>● Tarjeta de memoria SD</li><li>● Tarjeta de memoria SDHC</li><li>● Tarjeta de memoria SDXC </li><li>● MultiMediaCard</li><li>● Tarjeta MMCplus</li><li>● Tarjeta HC MMCplus</li></ul>	<ul style="list-style-type: none"><li>● Tarjeta de memoria miniSD</li><li>● Tarjeta de memoria miniSDHC </li><li>● Tarjeta de memoria microSD</li><li>● Tarjeta de memoria microSDHC</li><li>● Tarjeta de memoria microSDXC</li><li>● Tarjeta RS-MMC*</li><li>● Tarjeta MMCmobile</li><li>● Tarjeta MMCmicro</li></ul>

\* "RS-MMC" es la abreviatura de "Reduced-Size Multi Media Card" (tarjeta multimedia de tamaño reducido).



- Para las tarjetas de memoria que requieran un adaptador, asegúrese de insertar primero la tarjeta de memoria en el adaptador antes de introducirla en la ranura para tarjetas correspondiente. Si inserta la tarjeta de memoria en una ranura para tarjetas sin utilizar un adaptador, es posible que después no pueda sacarla de la impresora.
- Use una tarjeta de memoria formateada en el dispositivo usado para tomar las imágenes. Es posible que no se reconozcan las tarjetas de memoria formateadas en el ordenador.



- Para obtener información acerca de las instrucciones de manejo, consulte la guía del usuario suministrada con la tarjeta de memoria y el adaptador.

## Memoria flash USB

Puede imprimir las imágenes de una tarjeta de memoria flash USB que se vende por separado conectándola a la SELPHY (pág. 15).

## Imágenes que se pueden imprimir

Las imágenes JPEG conforme al estándar Exif se pueden imprimir con la SELPHY.



- Puede que las imágenes con tamaños irregulares o aquellas que se hayan editado en un ordenador no se muestren o impriman de forma correcta.



# Selección e impresión de imágenes

Puede seleccionar una imagen y especificar el número de copias que se va a imprimir. En esta sección, se utilizará como ejemplo una tarjeta de memoria SD, pero puede imprimir desde otras tarjetas de memoria siguiendo los mismos pasos.

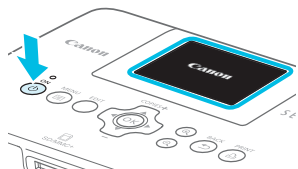
1



## Encienda la SELPHY.

- Mantenga pulsado el botón  hasta que se muestre la pantalla de la izquierda.
- Para apagar el dispositivo, vuelva a mantener pulsado el botón  hasta que cambie o se apague la pantalla.

2

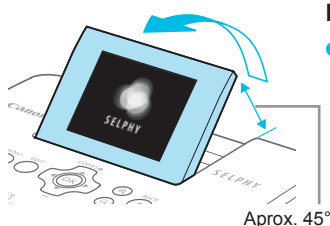

## Levante la pantalla (monitor LCD).

- No levante la pantalla LCD más de 45° ya que, de lo contrario, se podría dañar o no funcionar bien.

3

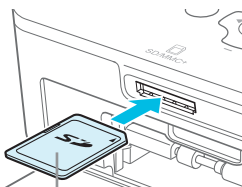

Cara de la etiqueta

## Inserte una tarjeta de memoria en la ranura.

- Inserte la tarjeta orientada tal como se muestra en la ilustración hasta que oiga un clic.
- Para extraer la tarjeta, empújela hasta que oiga un clic y levante el dedo lentamente.
- ▶ Se mostrará la pantalla del paso 4 siguiente (pantalla de visualización de la imagen) ([pág. 7](#)).



4



Número de copias de la imagen mostrada

Número de copias



## Seleccione una imagen.

- Pulse los botones  para seleccionar la imagen que desea imprimir.
- Se mostrará la quinta imagen de cada bloque si mantiene pulsado los botones .

5



## Seleccione el número de copias.

- Pulse los botones  para seleccionar el número de copias.
- Si mantiene pulsado los botones , el número aumenta o disminuye en 5 copias.
- Para imprimir otra imagen al mismo tiempo, repita los pasos 4 y 5.

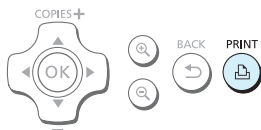
**6**

## Imprima.

- Pulse el botón para iniciar la impresión.
- Durante la impresión, el papel entrará y saldrá varias veces por la parte posterior de la SELPHY. No toque el papel hasta que haya finalizado la impresión y se haya recogido la hoja impresa en la bandeja de salida de impresión (encima de la tapa externa del cassette de papel).
- No deje 19 o más hojas impresas en la bandeja de salida de impresión.
- Pulse el botón para cancelar la impresión.

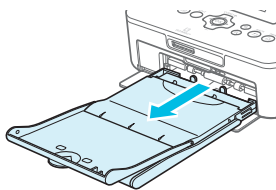
**7**

## Inserte el papel.

- Si en la pantalla se muestra el mensaje de que no hay papel, saque el cassette de papel de la SELPHY sin apagarla.
- Rellene el cassette de papel con nuevo papel (pág. 8) y vuelva a insertarlo en la SELPHY (pág. 10).

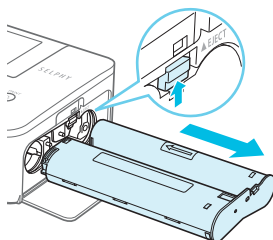
**8**

## Cambie el cartucho de tinta.

- Si en la pantalla se muestra el mensaje de que no hay tinta, saque la cubierta de tinta de la SELPHY sin apagarla.
- El cartucho de tinta sale si desplaza el bloqueo en la dirección que se muestra en la ilustración. Inserte un nuevo cartucho de tinta (págs. 7, 10).



- No tire nunca del cassette de papel, ni abra la tapa del compartimento del cartucho de tinta ni extraiga la tarjeta de memoria mientras escuche los sonidos que emite la impresora justo después de encenderla ni tampoco durante la impresión. Podría provocar que la impresora no funcione correctamente.
- Pulse el botón para cancelar la impresión. No puede cancelar la impresión pulsando el botón ON y la impresora se puede dañar si desconecta la fuente de alimentación.



- Puede que pase un tiempo hasta que se muestren las imágenes en la pantalla en el paso 4 si la tarjeta de memoria contiene un gran número de imágenes.
- Si se muestra la pantalla [Imágenes DPOF restantes], consulte "Impresión de imágenes usando la configuración especificada en la cámara digital (Impresión DPOF)" (pág. 46).
- Puede especificar hasta 99 imágenes en el paso 4 y hasta 99 copias por imagen en el paso 5. Sin embargo, el número total de copias no puede ser mayor de 999.
- La impresora no detiene la impresión hasta que finaliza la página que se está imprimiendo incluso si se pulsa el botón para cancelar la impresión.

## Cómo evitar fotografías incompletas

Tenga en cuenta lo siguiente para evitar gastar papel al agotarse la tinta antes de completar la fotografía.

- No gire el piñón demasiado cuando apriete la cinta de la tinta (pág. 7).
- Pulse siempre el botón cuando desee cancelar la impresión y nunca desconecte la alimentación antes de pulsar el botón (paso 6).
- Si en la pantalla se muestra el mensaje de que no hay papel, rellene el papel sin desconectar la alimentación (paso 7) o pulse el botón para cancelar la impresión (paso 6).

Dependiendo de las condiciones de impresión, es posible que no pueda evitar la impresión de fotografías incompletas al acabarse la cinta de la tinta en algunos casos aunque siga las instrucciones anteriores.

## Impresión desde la memoria flash USB

Al igual que ocurre con las imágenes de las tarjetas de memoria, también se pueden imprimir las imágenes de la memoria flash USB que se vende por separado.

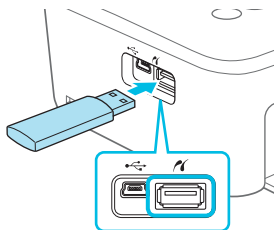

### Inserte una memoria flash USB.

- Inserte una memoria flash USB según se indica.
- El resto de pasos son los mismos que los que se utilizan para la impresión de imágenes de tarjetas de memoria (págs. 13 – 14).



- Dependiendo de la marca de memoria flash USB que utilice, puede ser difícil insertar o extraer la memoria y es posible que ésta no funcione como es debido.
- Para obtener información acerca de las instrucciones de funcionamiento, consulte la guía del usuario suministrada con la memoria flash USB.

## Impresión de 1 copia de la imagen seleccionada

Puede imprimir 1 copia de la imagen seleccionada con operaciones sencillas.



### Selección e impresión de una imagen.

- Seleccione la imagen tal como se describe en los pasos 1 a 4 en la [pág. 13](#).
- Pulse el botón  para imprimir 1 copia de la imagen seleccionada.



- Si ha especificado la imagen y el número de copias en los pasos 4 a 5 en la [pág. 13](#), la SELPHY la imprimirá como se ha especificado aunque realice las operaciones anteriores. Por tanto, asegúrese de que el número de copias es "0" en el paso 4 en la [pág. 13](#) antes de intentar esta operación.

## Impresión en etiquetas cuadradas

- Puede imprimir imágenes cuadradas en etiquetas usando el juego de etiquetas cuadradas/cartucho de tinta de color KC-181S ([pág. 2](#)).
- Establezca [Bordes] en  [Con bordes] ([pág. 21](#)).



- Si la imagen no es cuadrada, es posible que no encaje en la etiqueta o pueden quedar márgenes.

# Impresión de todas las imágenes

Puede imprimir todas las imágenes de una tarjeta de memoria de una vez.

1

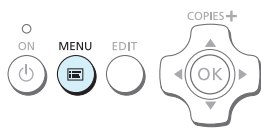

## Acceda al menú.

- Pulse el botón .

2



## Acceda a la pantalla de configuración.

- Pulse los botones ▲▼ para seleccionar [Impr. Todas Imágenes] y, a continuación, pulse el botón **OK**.



3



## Seleccione el número de copias.

- Pulse los botones ▲▼ para especificar el número de copias.



Número de imágenes contenidas en la tarjeta      Número de copias      Número de hojas requeridas



4



## Imprima las imágenes.

- Pulse el botón  para iniciar la impresión.
- Para cancelar la impresión, pulse el botón .



- Si la tarjeta de memoria contiene 1000 o más imágenes, sólo se imprimirán 999, empezando por las de la fecha de captura más reciente.
- Puede especificar hasta 99 copias en el paso 3. Sin embargo, el número total de copias no puede ser mayor de 999. (Por ejemplo, puede especificar hasta 9 copias si tiene 100 imágenes en la tarjeta).

## Almacenamiento de las fotografías impresas

- Cuando los dos bordes de una copia tienen perforaciones, puede eliminar los bordes doblándolos.
- Utilice un rotulador con base de aceite para escribir sobre las impresiones.
- Para evitar la decoloración, no guarde las impresiones en lugares con temperaturas superiores a 40 °C, con humedad o polvo, o expuestos a la luz directa del sol.
- Evite realizar las siguientes acciones ya que pueden alterar los colores o producir decoloración o pérdida del color: pegar cualquier tipo de cinta adhesiva sobre la superficie de impresión, dejar que las superficies de impresión entren en contacto con vinilo o plástico, aplicar alcohol u otros disolventes volátiles a la superficie de impresión, dejar la superficie de impresión completamente prensada contra otras superficies u objetos durante períodos prolongados.
- Si desea poner sus copias impresas en un álbum, elija un álbum con fundas para fotos de nylon, polipropileno o celofán.

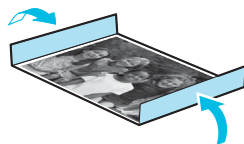

- ⓘ ● El color puede cambiar con el tiempo o por las condiciones de almacenamiento. Canon no asume ninguna responsabilidad por los cambios de color.

## Limpieza tras la impresión

- ① Apague la SELPHY (pág. 11) y, a continuación, extraiga la tarjeta de memoria o la memoria flash USB.
  - ② Baje completamente la pantalla LCD para guardarla.
  - ③ Desenchufe el cable de corriente de la toma de corriente y desconecte el enchufe del adaptador de la SELPHY.
    - Si el alimentador de corriente se ha calentado, espere hasta que se haya enfriado antes de almacenarlo.
  - ④ Extraiga el cassette de papel y, a continuación, cierre la tapa del compartimento del mismo. Conserve el papel restante en el interior del cassette de papel y guárdelo en un lugar oscuro, fresco, seco y sin polvo.
    - Mantenga el cartucho de tinta en el interior de la SELPHY.
    - Guarde la SELPHY en posición horizontal y en un lugar oscuro sin polvo. El polvo y la suciedad pueden producir líneas blancas en las fotografías o hacer que la impresora no funcione correctamente.
- ⓘ ● Cuando tenga más de un cartucho de tinta, mantenga uno dentro de la SELPHY y coloque los otros dentro del paquete original o de una bolsa para protegerlos del polvo y guárdelos en un lugar oscuro.
- Al guardar papel nuevo y cartuchos de tinta, no abra los paquetes y manténgalos en un lugar oscuro.

# Recorte e impresión de imágenes

Puede recortar e imprimir una parte de una imagen.

1

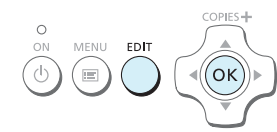

## Acceda a la pantalla de recorte.

- Seleccione una imagen, tal como se describe en el paso 4 en la [pág. 13](#), pulse el botón EDIT y, a continuación, pulse el botón **OK**.

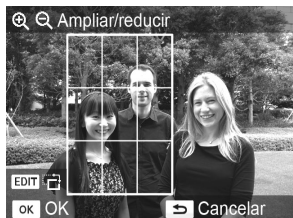

- ▶ Se mostrará un recuadro de recorte para indicar el rango.

2

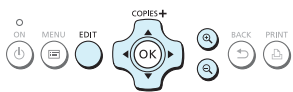

## Determine el rango.

- El recuadro de recorte alterna entre vertical y horizontal cada vez que pulsa el botón EDIT.
- Puede desplazar el recuadro de recorte pulsando los botones ▲▼◀▶.
- Para aumentar el recuadro de recorte, pulse el botón 🔍 y para reducirlo, pulse el botón 🔍.

3



## Realice los ajustes.



- Cuando pulsa el botón **OK**, se establece el rango de recorte y se vuelve a la pantalla de visualización de la imagen con  en la parte inferior izquierda.
- Para recortar otra imagen e imprimir al mismo tiempo, repita los pasos 1 a 3.

4

## Imprima las imágenes.

- Imprima tal como se describe en el paso 6 en la [pág. 14](#).
- ▶ Al finalizar la impresión, se borra el rango de recorte.



- Si desea cambiar el rango de recorte después de haberlo establecido, pulse el botón EDIT en la pantalla de visualización de la imagen, pulse los botones ▲▼ para seleccionar [Ajustar recorte] y pulse el botón **OK** para repetir los pasos 2 a 3.
- Si desea cancelar el rango de recorte después de haberlo establecido, pulse el botón EDIT en la pantalla de visualización de la imagen, pulse los botones ▲▼ para seleccionar [Rest. recorte], pulse el botón **OK** para mostrar la pantalla de restablecimiento del recorte y, a continuación, vuelva a pulsar el botón **OK**.
- Todos los rangos de recorte se borran si se apaga la SELPHY o se extrae la tarjeta de memoria antes de imprimirlos.
- Puede especificar hasta 99 imágenes con rangos de recorte.
- No puede recortar imágenes a la vez que imprime con [Impr. Todas Imágenes] o [Impresión DPOF], o si ha seleccionado [  Índice] o [  Collage] en [Diseño Página] ([pág. 22](#)).
- No puede cambiar la relación horizontal y vertical del recuadro de recorte en la pantalla.
- Puede cambiar el número de copias pulsando los botones ▲▼ en la pantalla de visualización de la imagen en el paso 3. El ajuste del rango de recorte no se borra si se establece el número de copias en 0.

# Impresión de fotos de carnet



Puede imprimir su imagen como una foto carnet. Puede seleccionar el tamaño en [Varios], [Estándar]\* y [Personalizado].



Además, puede seleccionar hasta dos tipos de imágenes para que se impriman en una sola hoja.

\* El tamaño estándar es conforme a los estándares internacionales ICAO.

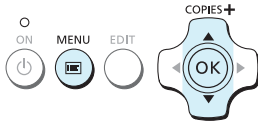
1









## Establezca la impresión de fotos carnet.

- Pulse el botón .
- Pulse los botones   para seleccionar [Foto Carnet] y, a continuación, pulse el botón **OK**.

2







## Especifique el tamaño de la foto carnet.

- Pulse los botones   para seleccionar el tamaño y, a continuación, pulse el botón **OK**.
- Si ha seleccionado [Personalizado], pulse los botones   para seleccionar [Lado largo], pulse los botones   para especificar la longitud, después determine la longitud de [Lado corto] y, a continuación, pulse el botón **OK** otra vez. Los valores que se pueden especificar en [Lado corto] cambian automáticamente de acuerdo al valor especificado en [Lado largo].
- Si ha seleccionado [Varios], se muestra el tamaño de la imagen que se imprimirá.

3



## Seleccione e imprima las imágenes.

- Seleccione la imagen pulsando los botones   y, a continuación, pulse el botón .  aparece en la parte inferior derecha de la pantalla (máximo de 2 imágenes).
- Pulse el botón **EDIT** para establecer el rango de recorte ([pág. 18](#)).
- Imprima tal como se describe en el paso 6 en la [pág. 14](#).
- ▶ Al finalizar la impresión, se borran los ajustes.



- Puede que la foto de carnet no se acepte oficialmente, dependiendo de la entidad para la cual se necesite. Póngase en contacto con la entidad correspondiente para obtener información sobre la normativa.
- No puede usar el papel de tamaño tarjeta.
- Los ajustes de [Bordes] se ignorarán. Además, la fecha no se imprime.
- Si ha seleccionado dos tipos de imágenes en el paso 3, se imprimen estos dos tipos en números iguales dependiendo del número de columnas del diseño. Si ha seleccionado dos tipos de imágenes y el número de columnas es un número impar, no se imprimirá nada en la columna central.

## Recorte la imagen para el pasaporte.

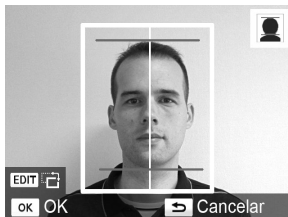

- Si muestra el rango de recorte ([pág. 18](#)) mientras está seleccionado el tamaño [Estándar] para [Foto Carnet], se muestran dos líneas.
- Ajústela para que una línea esté en la parte superior de la cabeza y la otra línea debajo del mentón para imprimir una foto de pasaporte conforme a los estándares.



- Póngase en contacto con la institución que proceda para obtener información sobre otros datos normativos que no sean la posición y el tamaño de la cara.

# Impresión de toda una variedad de imágenes

Puede utilizar varias funciones de impresión, como la impresión de la fecha de captura o el ajuste del color de una imagen. No es necesario configurar cada imagen, ya que una vez configurados, los ajustes se aplican a todas las imágenes.

## Configuración

1

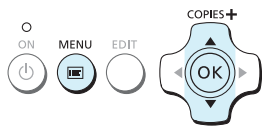

### Acceda a la pantalla de configuración.

- Pulse el botón
- Pulse los botones para seleccionar [Cambiar ajustes] y, a continuación, pulse el botón **OK**.

2

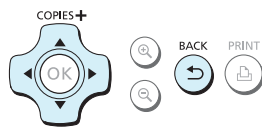
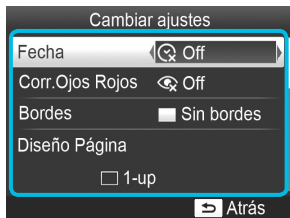

### Seleccione el elemento y cambie su configuración.

- Pulse los botones para seleccionar un elemento.
- Pulse los botones para cambiar la configuración y, a continuación, pulse el botón para aplicarla.
- Si vuelve a pulsar el botón , regresará a la pantalla de visualización de la imagen.
- Consulte las [págs. 21 – 24](#) para obtener información sobre cada parámetro de la configuración.

3

### Imprima.

- Seleccione una imagen que desee imprimir ([pág. 13](#)) y el número de copias ([pág. 13](#)), y, a continuación, pulse el botón para comenzar la impresión.

## Impresión incluyendo la fecha (Fecha)

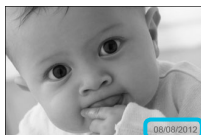

- Se puede imprimir la fecha de disparo grabada con la cámara digital.
- Off (configuración predeterminada) / On

08/08/2012

08/08/2012



- Especifique [ Off] en aquellas imágenes que ya tienen la fecha impresa por la cámara para evitar que se impriman dos fechas en la imagen.



- Al apagar la SELPHY, el ajuste vuelve a [ Off].
- Se imprime la fecha que la cámara digital grabó en la imagen. Esta fecha no la puede cambiar la impresora SELPHY.
- Puede cambiar el estilo de la fecha impresa en [Formato de fecha] (pág. 24).
- La fecha no se imprimirá si está seleccionado [ Índice] o [ Collage] en [Diseño Página] (pág. 22).

## Corrección de ojos rojos e impresión (Corr. Ojos Rojos)

- Permite corregir los ojos rojos de las imágenes.
- Off (configuración predeterminada) / On



- Puede que se corrijan por error otras partes de la imagen. Establezca [Corre. Ojos Rojos] en [ On] solo cuando imprima imágenes con ojos rojos.



- Si la SELPHY se apaga o se extrae la tarjeta de memoria, el ajuste vuelve a [ Off].
- Es posible que el efecto de ojos rojos no se detecte automáticamente o no se corrija de forma óptima si las caras aparecen muy pequeñas, grandes, oscuras o brillantes en relación con la imagen global, si están giradas hacia un lado o en diagonal, o si tienen una parte oculta.
- La corrección de ojos rojos no está disponible si [ 2-up], [ 4-up], [ 8-up] o [ Índice] está seleccionado en [Diseño Página] (pág. 22).
- Cuando [ Sepia] o [ B/N] está seleccionado en [Mis colores] (pág. 23) no se aplicará la corrección de ojos rojos.
- El nivel de corrección puede cambiar en función del ajuste del rango de recorte, el diseño de página y el tamaño de papel.

## Impresión con o sin bordes (Bordes)



- Puede establecer que las imágenes se impriman con borde o sin él.
- Sin bordes (configuración predeterminada) / Con bordes
- Especifique [Con bordes] al utilizar el juego de etiquetas cuadradas/cartucho de tinta de color KC-18IS (etiquetas cuadradas) (pág. 2).



- Al apagar la SELPHY, el ajuste vuelve a [ Sin bordes].
- Las imágenes se imprimen sin bordes si selecciona [ Índice] o [ Collage] en [Diseño Página] (pág. 22).
- Si selecciona [ 8-up] en [Diseño Página] (pág. 22) al imprimir en papel de tamaño tarjeta (pág. 2), las imágenes se imprimirán sin bordes incluso si selecciona [ Con bordes].

## Selección de formato e impresión (Diseño Página)



- Establezca el número de imágenes que desea imprimir en una hoja. El número de imágenes que especifique (pág.13) se imprimirá en el formato indicado.
- Especifique [ 8-up] cuando utilice el juego de etiquetas/cartucho de tinta de color KC-181L (hoja de 8 etiquetas) (pág. 2).

<input type="checkbox"/> 1-up (Configuración predeterminada)	Se imprime una imagen utilizando una hoja completa	<input type="checkbox"/> 8-up	Se imprimen ocho imágenes por hoja
<input type="checkbox"/> 2-up	Se imprimen dos imágenes por hoja	<input type="checkbox"/> Índice	Se imprime un índice
<input type="checkbox"/> 4-up	Se imprimen cuatro imágenes por hoja	<input type="checkbox"/> Collage	Las imágenes se disponen automáticamente en varios tamaños y se imprimen en una hoja



- Si se apaga la SELPHY, el ajuste volverá a [  1-up].
- Puede guardar el formato aunque se apague la SELPHY. Para que la SELPHY conserve el formato, asegúrese primero de que esté apagada, mantenga pulsados los botones , y , y, a continuación, mantenga pulsado el botón hasta que se muestre "SELPHY" en la pantalla. Si desea que la SELPHY no conserve los formatos, apague la SELPHY y, a continuación, vuelva a encenderla de la misma forma que hizo antes de conservar el formato.
- No se puede especificar la posición de la imagen.
- Dependiendo del formato seleccionado, puede no aplicarse la configuración de los parámetros [Fecha] (pág. 21), [Optimizar Imag.] (pág. 23), [Corr. Ojos Rojos] (pág. 21), [Bordes] (pág. 21), [Suavizar piel] (pág. 23) o [Luminosidad] (pág. 23).
- Si selecciona [Impr. Todas Imágenes] (pág. 16) a la vez que [  Índice], podrá imprimir todas las imágenes de una tarjeta de memoria como índice.

## Disposición de imágenes de diferentes tamaños (Collage)



- El collage dispone automáticamente las imágenes en distintos tamaños de impresión.
- Se puede imprimir un grupo de hasta 8 imágenes o un grupo de hasta 20 imágenes en una sola hoja.
- Puede imprimir en papel de tamaño postal (pág. 2).
- En "Configuración" (pág. 20), pulse los botones para seleccionar [Diseño Página] en la pantalla en el paso 2. Pulse los botones para seleccionar [  Collage] y, a continuación, pulse el botón **OK**.
- Cuando se muestre la pantalla de la izquierda, pulse los botones para seleccionar un elemento.
- Pulse los botones para cambiar la configuración y, a continuación, pulse el botón para aplicarla.
- Pulse el botón dos veces para regresar a la pantalla de visualización de la imagen.



- No se puede especificar la posición de la imagen.
- Puede que pase un tiempo hasta que comience la impresión.

## Hacer que la piel tenga un aspecto suave en las impresiones (Suavizar piel)

- Hace que la piel tenga un aspecto bello y suave en las impresiones.
- Off (configuración predeterminada) / On



- La corrección se puede aplicar a zonas que no se refieran a la piel produciendo resultados inesperados.



- Este ajuste se restablece en Off] cuando finaliza la impresión, se apaga la SELPHY o se extrae la tarjeta de memoria.
- Cuando se selecciona [ Índice] en [Diseño Página] (pág. 22), no se aplicará [Suavizar piel].

## Obtención de los mejores resultados con la corrección automática (Optimizar Imag.)



- La SELPHY corregirá automáticamente la imagen para obtener una calidad de imagen óptima.
- Off, On (configuración predeterminada)



- Es posible que algunas imágenes no se ajusten correctamente.



- A apagar la SELPHY, el ajuste vuelve a [ On].
- Cuando se selecciona [ Índice] en [Diseño Página] (pág. 22), no se aplicará [Optimizar Imag.].
- El nivel de corrección cambiará en función del diseño de página y el tamaño de papel.

## Ajuste de la luminosidad (Luminosidad)



- Puede ajustar la luminosidad de una imagen dentro de un rango de  $\pm 3$ .
- Cuanto mayor sea el valor +, más luminosa será la imagen. Cuanto mayor sea el valor -, más oscura será la imagen.



- Al apagar la SELPHY, el ajuste vuelve a  $\pm 0$ .
- Cuando se selecciona [ Índice] en [Diseño Página] (pág. 22), no se aplicará [Luminosidad].

## Cambio del tono de color (Mis colores)

- Puede ajustar los colores de las imágenes o cambiar su tono a sepia o blanco y negro.

Off (configuración predeterminada)	—	Pel. diapos	Colores intensos y naturales, como los obtenidos con una película positiva
Intenso	Acentúa el contraste y la saturación de color para obtener una impresión intensa	Sepia	Cambia la imagen a tono sepia
Neutro	Reduce el contraste y la saturación de color para obtener tonos neutros	B/N	Blanco y negro



- Al apagar la SELPHY, el ajuste vuelve a [ Off].
- Dependiendo de los ajustes realizados en Mis colores, la configuración [Corr. Ojos Rojos] (pág. 21) puede que no se aplique.

## Cambio del formato de fecha (Formato de fecha)

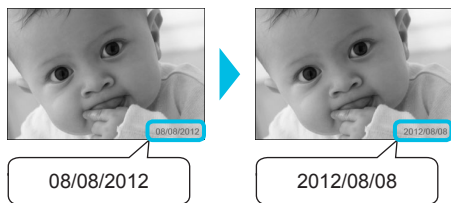

- Puede cambiar el orden de la fecha impresa (pág. 21).
- mm/dd/aaaa (configuración predeterminada), dd/mm/aaaa, aaaa/mm/dd



- El ajuste se conservará aunque se apague la SELPHY o se extraiga la tarjeta de memoria de la ranura.

## Ahorro de energía (Autodesconexión)

- La SELPHY se apaga automáticamente si no está funcionando durante unos 5 minutos.
- On (configuración predeterminada) / Off



- Si imprime varias imágenes entre las que se incluyen imágenes que SELPHY no puede imprimir (pág. 12), se muestra el mensaje "¡No se pueden imprimir algunas imágenes! ¿Cancelar impresión?" y se detiene la impresión. Si [Autodesconexión] está ajustada en [On] y la SELPHY no está funcionando durante unos 5 minutos, la SELPHY cancela la impresión y se apaga. Si vuelve a encender la SELPHY después de la secuencia anterior, puede imprimirse una página en blanco. No reutilice nunca el papel expulsado (pág. 5). Tenga en cuenta que la batería se sigue gastando después de detener la impresión hasta que la función Autodesconexión se active si está usando la batería (pág. 48).



- La SELPHY no se apaga automáticamente cuando está conectada a otros dispositivos (incluyendo comunicaciones inalámbricas), o se muestra un mensaje de error en la pantalla.



# **Impresión a través de una red LAN inalámbrica**

En este capítulo se describe cómo imprimir imágenes almacenadas en smartphones y ordenadores compatibles con redes LAN inalámbricas a través de redes LAN inalámbricas.

Esta impresora es compatible con Wi-Fi®\*1. Puede imprimir imágenes almacenadas en smartphones\*2, tabletas\*2 y ordenadores compatibles con Wi-Fi a través de redes LAN inalámbricas.

\*1 Wi-Fi es la marca de los dispositivos LAN inalámbricos certificados que proporcionan conectividad bidireccional.

\*2 Debe instalar la aplicación designada en su smartphone o tableta. Visite nuestro sitio web para obtener más información sobre la aplicación (modelos compatibles, funciones, etc.). En adelante, "smartphones" se utilizará como nombre genérico para designar a los smartphones y a las tabletas.

## Antes de utilizar la red LAN inalámbrica

- Este producto está dotado de un dispositivo inalámbrico. Los números de modelo son CD1100 y CD1107 (incluyendo el módulo WLAN modelo WM317).
- Países y regiones que permiten el uso de WLAN
  - El uso de WLAN está restringido en algunos países y regiones, y su uso ilegal puede ser sancionable bajo las normativas nacionales o locales. Para evitar el incumplimiento de las normativas sobre WLAN, visite el sitio web de Canon para comprobar dónde se permite su uso.
  - Tenga en cuenta que Canon no será responsable de ningún problema derivado del uso de WLAN en otros países o regiones.
- Puede recibir una penalización por las siguientes acciones.
  - Desmontar o modificar este producto
  - Retirar la etiqueta de certificación de este producto
- Las piezas de este producto clasificadas como materiales (o servicios) estratégicos conforme a la ley de intercambio exterior y comercio exterior requieren una licencia de exportación (o permiso para realizar transacciones de servicio) del gobierno japonés para su exportación fuera de Japón.
- Este producto no se puede exportar o llevar a países embargados por EE. UU., ya que incluye software de cifrado desarrollado en EE. UU. y está sujeto a las leyes de exportación estadounidenses.
- Asegúrese de anotar la configuración de su red LAN inalámbrica.

La configuración de la red LAN inalámbrica registrada en este producto puede estropearse o perderse debido a un mal funcionamiento, a la interferencia de ondas de radio, a la electricidad estática, a un accidente o a un fallo. Anote y guarde la configuración de la red LAN inalámbrica, por si acaso. Canon no se responsabiliza de los daños o pérdidas de beneficios directos o indirectos debidos a que dicho contenido se ha estropeado o perdido por causas ajenas a Canon.
- Anote la configuración de la red LAN inalámbrica según sea necesario y después escriba sus iniciales al lado, antes de transferir o desechar este producto, o enviarlo a reparar.
- Canon no se responsabiliza de ningún daño derivado de la pérdida o robo del producto.

Canon no se responsabiliza de los daños o pérdidas derivados del acceso ilegal a los destinos de conexión registrados en este producto o de un uso indebido de los mismos como resultado de la pérdida o robo del producto.
- Siga las instrucciones que se describen en esta guía.

Utilice las funciones de redes LAN inalámbricas de este producto conforme a las instrucciones de esta guía. Canon no se responsabiliza de los daños o pérdidas derivados de un uso no descrito en esta guía.
- No utilice las funciones de redes LAN inalámbricas de este producto cerca de equipos médicos o dispositivos electrónicos.

Las funciones de redes LAN inalámbricas pueden afectar al funcionamiento de los equipos médicos o de los dispositivos electrónicos.

## Interferencias de radiofrecuencia

Pueden producirse interferencias de radio entre este producto y otros dispositivos que transmiten ondas de radio.

Evite las interferencias de radio alejándose de dichos dispositivos o no utilizando el dispositivo que provoca interferencias a la vez.

Complies with IDA Standards DB00671
---

Este producto está equipado con el módulo WLAN, que está certificado por las normas establecidas por IDA Singapur.

## Seguridad

Las redes LAN inalámbricas se comunican utilizando ondas de radio; por lo tanto, los usuarios deben prestar más atención a la seguridad que en el caso de las redes LAN con cables.

Preste atención a los siguientes aspectos cuando utilice redes LAN inalámbricas.

- Utilice la red para la que cuenta con autorización de uso.

Este producto busca redes inalámbricas cercanas y las muestra en la pantalla.

Por lo tanto, en la lista se pueden incluir redes desconocidas para usted para las que no tiene autorización de uso. Si intenta conectarse a estas redes o si se conecta y las utiliza, sus acciones podrían considerarse un caso de acceso ilegal. Utilice solo las redes autorizadas y no se conecte a ninguna otra.

Si no se aplican las medidas de seguridad apropiadas, podrían darse los siguientes casos.

- Escuchas

Terceros con malas intenciones pueden escuchar las transmisiones de radio de las redes LAN inalámbricas y robar los contenidos.

- Acceso ilegal a la red

Terceros con malas intenciones pueden acceder ilegalmente a su red y llevar a cabo escuchas, falsificaciones o destrucciones de contenido.

Asimismo, estas personas pueden utilizar su red para robar la identidad de otros y transmitir información ilegal, o como punto de partida para acceder ilegalmente a otras personas.

A fin de reducir la posibilidad de que se den estos casos, aplique las medidas y funciones para mejorar la seguridad de las redes LAN inalámbricas.

Le recomendamos que repase todo lo referente a la seguridad de las redes LAN inalámbricas y que lo ponga en práctica, procurando lograr un equilibrio entre comodidad y riesgos a la hora de utilizar la función de redes LAN inalámbricas de este producto.

## Al imprimir

No cierre la comunicación hasta que haya finalizado la impresión. Si cierra la comunicación antes de tiempo, la impresión podría quedar incompleta o con errores.

Canon Inc. declara que este WM317 está conforme com os requisitos essenciais e outras disposições da Directiva 1999/5/CE.

Contacte o seguinte endereço para obter a Declaração de conformidade original:

CANON EUROPA N.V.

Bovenkerkerweg 59-61, 1185 XB Amstelveen, The Netherlands

CANON INC.

30-2, Shimomaruko 3-chome, Ohta-ku, Tokyo 146-8501, Japan



## Selección del modo de comunicación

El procedimiento de configuración de la SELPHY varía dependiendo del modo de comunicación. Seleccione el modo de comunicación en función del dispositivo que esté utilizando. Puede cambiar el modo de comunicación más tarde (pág. 41).

### Modo ad hoc (pág. 29)

Puede conectar la SELPHY a una red LAN inalámbrica e imprimir imágenes sin un punto de acceso. Es posible que algunos smartphones no se puedan conectar en modo ad hoc. En ese caso, utilice el modo de infraestructura (a continuación).

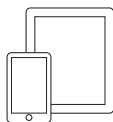

Smartphone\*1

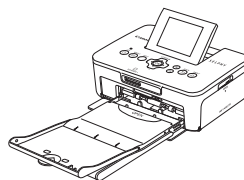

SELPHY

### Modo de infraestructura (pág. 31)

Puede conectar smartphones, cámaras u ordenadores a una red LAN inalámbrica utilizando su punto de acceso para imprimir imágenes.

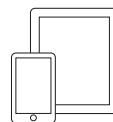

Smartphone\*1



Cámara\*2



Ordenador\*3

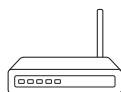

Punto de acceso\*4

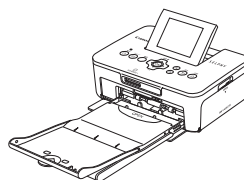

SELPHY

\*1 Debe instalar la aplicación designada (gratuita) en su smartphone. Consulte nuestro sitio web para obtener información detallada sobre los smartphones compatibles y la aplicación designada (gratuita).

\*2 Las cámaras deben ser compatibles con PictBridge (DPS sobre IP) para conectarse con las LAN inalámbricas.



Este producto puede imprimir usando PictBridge en redes LAN inalámbricas. PictBridge es un estándar que se utiliza para facilitar la conexión directa de cámaras digitales e impresoras. Este producto es compatible con el estándar DPS sobre IP que permite el uso de PictBridge en entornos de red.

\*3 Debe instalar el software proporcionado en el ordenador (pág. 37).

\*4 Algunas cámaras se pueden utilizar como punto de acceso.

# Impresión en modo ad hoc

Puede enviar imágenes desde un smartphone a la SELPHY para imprimir las.

Debe instalar la aplicación designada (gratuita) en su smartphone.

Es posible que algunos smartphones no se puedan conectar en modo ad hoc. En ese caso, utilice el modo de infraestructura (pág. 31).

## Elementos que se deben preparar

- Consulte nuestro sitio web para obtener información sobre los smartphones compatibles.

1

### Instale la aplicación designada en el smartphone.

- Compruebe en nuestro sitio web si su smartphone es compatible e instale la aplicación designada.

2

### Prepare la SELPHY.

- Retire las tarjetas o memorias USB que puedan estar insertadas.
- Inserte un cartucho de tinta y un cassette de papel con el papel que desee usar en la SELPHY (págs. 7 – 10).

3

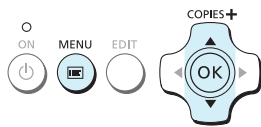
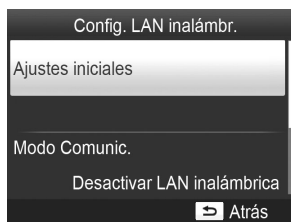

### Acceda a la pantalla de configuración.

- Pulse el botón .
- Pulse los botones ▲▼ para seleccionar [Config. LAN inalámbr.] y, a continuación, pulse el botón **OK**.
- Pulse los botones ▲▼ para seleccionar [Ajustes iniciales] y, a continuación, pulse el botón **OK**.

4

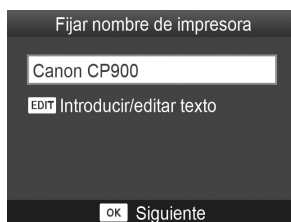

### Compruebe el nombre de la impresora.

- Compruebe el nombre de la impresora que aparece y pulse el botón **OK**.
- Este nombre aparecerá en los dispositivos como nombre de la impresora cuando se conecten a través de una red LAN inalámbrica.
- Puede cambiar el nombre de la impresora pulsando el botón **EDIT** (pág. 42).

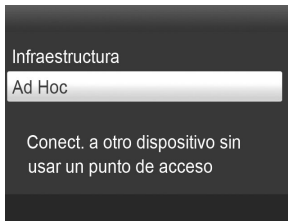
**5**

## Seleccione el modo LAN inalámbrica.

- Pulse los botones ▲▼ para seleccionar [Ad Hoc] y, a continuación, pulse el botón **OK**.

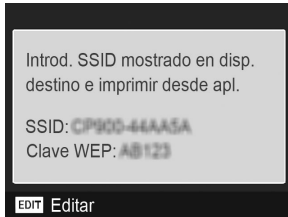
**6**

## Conecte el smartphone a la red que se muestra en la pantalla de la impresora.

- Compruebe que la pantalla de la izquierda aparece en la impresora.
- Seleccione el SSID (nombre de la red) que se muestra en la impresora en el menú de configuración de Wi-Fi del smartphone.
- Introduzca la clave WEP (contraseña) que se muestra en la impresora en la columna de la contraseña.
- Pulse el botón EDIT para mostrar la pantalla [Entrada clave cifrado] y vuelva a pulsarlo para cambiar la clave WEP (pág. 42).

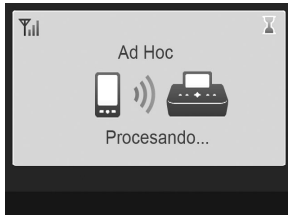
**7**

## Imprima desde el smartphone.

- Imprima la imagen desde el smartphone.
- ▶ Cuando comienza la impresión, aparece la pantalla de la izquierda. No cierre la comunicación y no salga de la aplicación de impresión mientras vea esta pantalla. La impresión podría quedar incompleta o con errores.
- ▶ Cuando finaliza la impresión, aparece la pantalla de la izquierda.
- Repita el paso 7 si quiere imprimir otra imagen.



- En la pantalla, la intensidad de la señal inalámbrica se indica mediante los iconos siguientes. [Yi] alta, [Yii] media, [Yi] baja, [Y] débil o sin servicio

## Impresión por segunda vez

- Una vez realizada la configuración, cuando se enciende la impresora, aparece la segunda pantalla del paso 7 (pantalla Preparada). Todo lo que tiene que hacer es conectar el smartphone a la impresora cuando quiera imprimir.
- Puede mostrar la pantalla del paso 6 para ver el SSID y la clave WEP pulsando el botón **OK** cuando aparezca la pantalla Preparada.
- Incluso cuando aparece la pantalla Preparada, puede insertar la tarjeta de memoria (pág. 13) para mostrar la pantalla del paso 4 e imprimir las imágenes de la tarjeta.

- Puede hacer que deje de aparecer la pantalla Preparada al encender la impresora seleccionando [Desactivar LAN inalámbrica] en [Modo Comunic.] (pág. 41).

## Impresión en etiquetas cuadradas

- Puede imprimir imágenes cuadradas en etiquetas usando el juego de etiquetas cuadradas/cartucho de tinta de color KC-18IS (pág. 2).
- Especifique impresión sin bordes en la aplicación del smartphone (se ignorarán los ajustes de [Bordes] en la SELPHY).

## Impresión en el modo de infraestructura

Puede conectar dispositivos compatibles con redes LAN, como smartphones, cámaras y ordenadores, a una red LAN inalámbrica para imprimir imágenes.

### Comprobación de la configuración de la red LAN inalámbrica

- Para utilizar una red LAN inalámbrica en el modo de infraestructura, debe conectar una estación principal inalámbrica (router inalámbrico, etc.) que actúe como punto de acceso y un dispositivo que transmita imágenes (smartphone, cámara, ordenador, etc.). Las estaciones principales inalámbricas, como los routers inalámbricos, se denominan "puntos de acceso" en esta guía.
  - Algunas cámaras se pueden utilizar como punto de acceso. Consulte la guía del usuario suministrada con su cámara.
  - Selección dispositivos que cumplan los estándares respecto a las redes LAN inalámbricas, enumerados en la [pág. 52](#), como punto de acceso. Consulte la guía del usuario suministrada con el punto de acceso para obtener información sobre cómo realizar comprobaciones.
  - Compruebe si la red LAN inalámbrica es compatible con WPS (Wi-Fi Protected Setup). Si no está seguro de la compatibilidad con WPS, compruebe también lo siguiente:
    - Nombre de la red (SSID/ESSID)
    - Autenticación de la red/cifrado de datos (método de cifrado/modo de cifrado)\*
    - Clave de cifrado (clave de la red)
- \* Las configuraciones de seguridad admitidas son las siguientes: [Sin seguridad], [WEP (autenticación de sistema abierto) (64 bits)], [WEP (autenticación de sistema abierto) (128 bits)], [WPA-PSK (TKIP)], [WPA-PSK (AES)], [WPA2-PSK (TKIP)] y [WPA2-PSK (AES)].



- Si la red está administrada por el administrador del sistema, pídale a este la información de configuración de la red.

### Conexión de la impresora a la red LAN inalámbrica

Puede conectar la impresora a la red LAN inalámbrica y realizar impresiones desde su smartphone, cámara u ordenador a través del punto de acceso.

En esta sección se describe el modo de conectar una impresora a una red LAN inalámbrica utilizando una cámara como punto de acceso; sin embargo, se utiliza el mismo procedimiento para imprimir desde un smartphone o un ordenador.

#### Elementos que se deben preparar

- Dispositivo que se puede utilizar como punto de acceso\*
- Dispositivo que transmite imágenes (smartphone, cámara u ordenador conectado al punto de acceso)\*

\* En este ejemplo, se utiliza una cámara como punto de acceso y transmisor.

1

#### Prepare el punto de acceso.

- Configure una cámara como punto de acceso. Consulte la guía del usuario suministrada con su cámara.
- Si está utilizando un punto de acceso diferente a una cámara, compruebe que el dispositivo esté encendido y que pueda comunicarse.

2

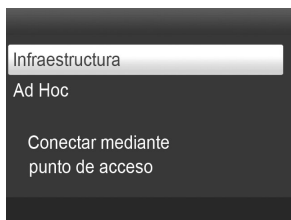

### Seleccione el modo LAN inalámbrica.

- La pantalla de la izquierda aparecerá al seguir los pasos 2 a 4 descritos en la [pág. 29](#).
- Pulse los botones ▲▼ para seleccionar [Infraestructura] y, a continuación, pulse el botón **OK**.

3

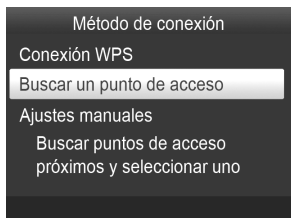

### Seleccione el método de conexión.

- Pulse los botones ▲▼ para seleccionar [Buscar un punto de acceso] y, a continuación, pulse el botón **OK**.
- ▶ Se muestra una lista de los puntos de acceso cercanos.

4

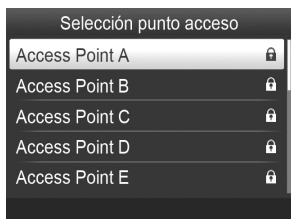

### Seleccione el punto de acceso.

- Pulse los botones ▲▼ para seleccionar el punto de acceso y, a continuación, pulse el botón **OK**.

5

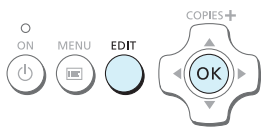
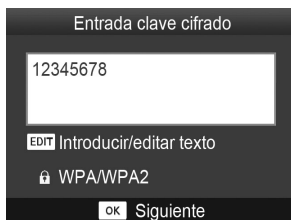

### Introduzca la clave de cifrado.

- Pulse el botón EDIT para acceder a la pantalla donde deberá introducir caracteres para escribir la clave de cifrado ([pág. 42](#)).
- Pulse el botón **OK**.

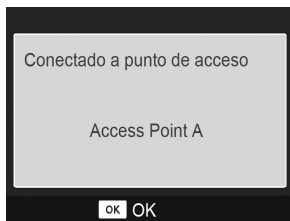
**6**

## Compruebe el punto de acceso.

- Al establecer conexión con el punto de acceso aparece la pantalla de la izquierda. Compruebe el nombre del punto de acceso que aparece y pulse el botón **OK**.



- ▶ Aparece la pantalla de la izquierda.

**7**

## Imprima.

- Imprima la imagen desde la cámara.
- Si está realizando una impresión desde un smartphone, instale la aplicación designada, conecte el smartphone al punto de acceso e imprima.
- Si está realizando una impresión desde un ordenador, instale el software proporcionado (pág. 37) e imprima.
- ▶ Cuando comienza la impresión, aparece la pantalla de la izquierda. No cierre la comunicación y no cancele la impresión mientras vea esta pantalla. La impresión podría quedar incompleta o con errores.



- Seleccione un punto de acceso en el cual la seguridad no esté establecida en el paso 4 y pulse el botón **OK** para mostrar la pantalla para el paso 6.
- Se pueden mostrar hasta 20 puntos de acceso. Si no puede encontrar el punto de acceso al que se quiere conectar, pulse el botón y seleccione [Ajustes manuales] en el paso 3 descrito en la [pág. 32](#) para especificar el punto de acceso manualmente. Siga las instrucciones de la pantalla para introducir el SSID, la configuración de seguridad y la clave de cifrado (pág. 42).
- En la pantalla, la intensidad de la señal inalámbrica se indica mediante los iconos siguientes.  
[ ] alta, [ ] media, [ ] baja, [ ] débil o sin servicio

## Impresión por segunda vez

- Una vez realizada la configuración, cuando se enciende la impresora, aparece la segunda pantalla del paso 6 (pantalla Preparada). Si por algún motivo no puede conectarse a la LAN inalámbrica especificada (por ejemplo, si el punto de acceso se ha apagado), puede aparecer la pantalla Preparada con "Volver a conectar" mostrado en la parte inferior. Compruebe la configuración del punto de acceso y pulse el botón **OK** para volver a intentarlo.
- Incluso cuando aparece la pantalla Preparada, puede insertar la tarjeta de memoria (pág. 13) para mostrar la pantalla del paso 4 e imprimir las imágenes de la tarjeta.
- Puede hacer que deje de aparecer la pantalla Preparada al encender la impresora seleccionando [Desactivar LAN inalámbrica] en [Modo Comunic.] (pág. 41).



- Si no pudo conectarse a un punto de acceso al que estuvo conectado, compruebe la configuración del canal en el punto de acceso (pág. 51).

## Impresión en etiquetas cuadradas

- Puede imprimir imágenes cuadradas en etiquetas usando el juego de etiquetas cuadradas/cartucho de tinta de color KC-181S (pág. 2).
- Especifique impresión sin bordes en la aplicación del smartphone o en la cámara al imprimir en etiquetas cuadradas (se ignorarán los ajustes de [Bordes] en la SELPHY excepto cuando se haya dejado la configuración predeterminada de bordes en la cámara).

## Uso de un punto de acceso compatible con WPS

Puede conectar la impresora a una red LAN inalámbrica fácilmente cuando el punto de acceso es compatible con WPS.

1

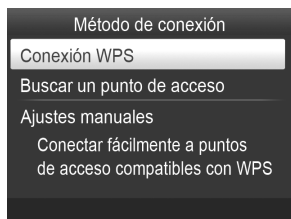

### Seleccione el método de conexión.

- Muestre la pantalla [Método de conexión] de los pasos 1 a 2, según se describe en las págs. 31 – 32, pulse los botones ▲▼, seleccione [Conexión WPS] y, a continuación, pulse el botón **OK**.

2

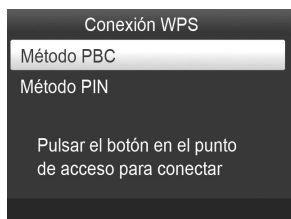

### Seleccione un método de configuración.

- Pulse los botones ▲▼ para seleccionar [Método PBC] y, a continuación, pulse el botón **OK**.

3

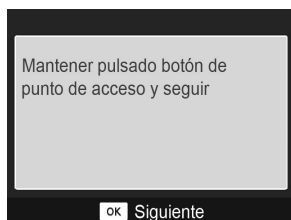

### Establezca conexión con el punto de acceso.

- Compruebe que aparece la pantalla de la izquierda en la impresora y, a continuación, mantenga pulsado el botón de conexión WPS del punto de acceso durante unos segundos.
- Pulse el botón **OK** en la impresora.
- Aparece [Conectando...] en la pantalla de la impresora y, cuando se establece la conexión, aparece [Conectado a punto de acceso]. Pulse el botón **OK**.

## Imprima las imágenes.

- Cuando se establece la conexión, aparece la pantalla del paso 6 descrita en la [pág. 33](#). Imprima tal como se describe en los pasos 6 a 7.



- Si ha seleccionado [Método PIN] en el paso 2, especifique el código PIN de la impresora en el punto de acceso, pulse el botón **OK** de la impresora y vaya al paso 3.

## Impresión de imágenes desde el ordenador

Si conecta el ordenador a la SELPHY y utiliza el software que se suministra, podrá ver todas las imágenes a la vez y beneficiarse de las distintas funciones de impresión que no se pueden ejecutar únicamente con la SELPHY.



### Selección de las imágenes preferidas desde un índice e impresión

- Puede seleccionar las imágenes que desee imprimir desde un índice e imprimirlas de una vez. También puede añadir texto a las imágenes e imprimirlas.



### Impresión con adornos

- Puede añadir marcos o sellos a las imágenes e imprimirlas. También puede añadir texto a las imágenes e imprimirlas.



### Impresión de calendarios

- Puede añadir calendarios a las impresiones. También puede añadir texto a las imágenes e imprimirlas.



### Impresión organizada

- Puede organizar varias imágenes en el mismo papel.



### Impresión de fotos de carnet

- Puede imprimir en el tamaño requerido para fotos de carnet.



- Puede que la foto de carnet no se acepte oficialmente, dependiendo de la entidad para la cual se necesite. Póngase en contacto con la entidad correspondiente para obtener información sobre la normativa.

## Comprobación del entorno del ordenador y de la red LAN inalámbrica

### Entorno del ordenador

	Windows	Macintosh
SO	Windows 7 Service Pack 1*1*2	Mac OS X v 10.6.8 – v 10.7*1
Configuración	Está preinstalado el sistema operativo anterior	
CPU	Pentium 1,3 GHz o superior	Mac OS X v10.7: Intel Core 2 Duo o superior Mac OS X v10.6: Procesador Intel
RAM	Windows 7 (64 bits): 2 GB o más Windows 7 (32 bits): 1 GB o más	1 GB o más
Interfaz	USB, LAN inalámbrica Se requiere un punto de acceso compatible con IEEE 802.11b/g*3	
Espacio libre en disco duro	120 MB o más*4	140 MB o más
Pantalla	1024 x 768 píxeles o más	

\*1 Si se conecta con un cable USB (pág. 45), también puede utilizar Windows Vista Service Pack 2 (1 GB de RAM o más), Windows XP Service Pack 3 (512 GB de RAM o más) y Mac OS X v 10.6 o superior.

\*2 Windows 7 Starter y Home Basic no son compatibles\*3. Descargue Windows Media Feature Pack de la página de soporte de Microsoft e instálelo si utiliza Windows 7 N (versión para la UE) o Windows 7 KN (versión para Corea). Para obtener más información, consulte la siguiente página web.  
<http://go.microsoft.com/fwlink/?LinkId=159730>

\*3 Excepto al conectarse con un cable USB (pág.45).

\*4 Para Windows, debe instalarse Microsoft .NET Framework 2.0 (máx. 280 MB) o superior. La instalación puede tardar un rato dependiendo de las prestaciones del ordenador.

### Entorno LAN inalámbrica

Consulte las págs.26 y 31 para comprobar la configuración LAN inalámbrica.

## Instalación del software

Para las siguientes explicaciones, se utiliza como referencia Windows 7 y Mac OS X 10.7.

### Elementos que se deben preparar

- Ordenador
- CD-ROM proporcionado (SELPHY CP900 Solution Disk) (pág. 2)

### Windows

1



### Conecte la SELPHY a la red LAN inalámbrica.

- Conecte la SELPHY a la red LAN inalámbrica según se describe en "Conexión de la impresora a la red LAN inalámbrica" (pág. 31).
- Compruebe que la pantalla de la izquierda aparece en la SELPHY.

2



### Instale el software.

- Coloque el CD-ROM en la unidad de CD-ROM del ordenador y haga clic en [Instalación simple] cuando aparezca la pantalla de la izquierda.
- Siga las instrucciones que aparecen en la pantalla para continuar.
- Si aparece la ventana de control de cuentas de usuario, siga las instrucciones que aparecen en la pantalla para continuar.
- Cuando aparezca la pantalla para seleccionar el método de conexión (a la izquierda), seleccione [Usar con una red inalámbrica.] y, a continuación, haga clic en [Siguiente].
- Si se muestra el mensaje [Windows no puede comprobar el editor de este software de controlador], haga clic en [Instalar este software de controlador de todas formas].
- Cuando termine la instalación, haga clic en [Reiniciar] para reiniciar el ordenador.

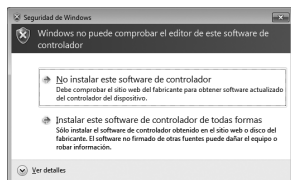
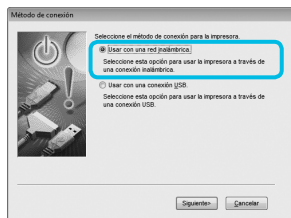

1



2



3

### Instale el software.

- Inserte el CD-ROM en la unidad de CD-ROM del ordenador. Haga clic en [Finder] en el Dock (barra que se muestra en la parte inferior del escritorio) y haga doble clic en [ ] en el CD-ROM.
- Si se muestra [ ] en el escritorio, también puede hacer doble clic en [ ] para ver los archivos del CD-ROM.
- Cuando aparezca la pantalla de la izquierda, haga clic en [Instalar] y siga las instrucciones que aparecen en la pantalla para continuar.
- Cuando termine la instalación, haga clic en [Sí] para reiniciar el ordenador.

### Conecte la SELPHY a la red LAN inalámbrica.

- Conecte la SELPHY a la red LAN inalámbrica según se describe en "Conexión de la impresora a la red LAN inalámbrica" (pág. 31).
- Compruebe que la pantalla de la izquierda aparece en la SELPHY.

### Registre la impresora.

- Seleccione [ ] en el menú y haga clic en [Preferencias del sistema] ► [Impresión y Fax] para abrir la pantalla [Impresión y Fax]. Haga clic en [+] para seleccionar el nombre de la impresora (págs. 29, 41) en la ventana emergente y, a continuación, haga clic en [Añadir].



- Para obtener más información acerca de cómo manipular el ordenador, consulte la guía del usuario suministrada con el ordenador.

## Uso del software para imprimir imágenes

Utilice el software instalado (SELPHY Photo Print) para imprimir imágenes desde el ordenador. En esta sección se explicará la función [Impresión simple]. Esta función le permite ver todas las imágenes a la vez y seleccionar aquellas que desee imprimir.

1

**Asegúrese de que no se ha insertado una tarjeta de memoria en la SELPHY y que ésta no está conectada un cable USB.**

2

**Inicie el software.**

### Windows

- Haga clic en el menú [Inicio] ► [Todos los programas] ► [Canon Utilities] ► [SELPHY Photo Print] ► [SELPHY Photo Print].

### Macintosh

- Haga clic en el icono de [SELPHY Photo Print] del Dock (barra que aparece en la parte inferior del escritorio).

3



**Acceda al menú de impresión.**

- Haga clic en [Menú de impresión].
- Si no se han completado los preparativos para la impresión (inserción del cassette de papel y del cartucho de tinta), no podrá hacer clic en [Menú de impresión]. Siga las instrucciones en pantalla o las de la guía de voz para realizar las operaciones necesarias.

4



**Seleccione un método de impresión.**

- Haga clic en [Impresión simple].
- Si desea añadir marcos, sellos o bostichos a las impresiones, haga clic en [Impresión con decoración].
- Si desea añadir calendarios a las impresiones, haga clic en [Impresión en calendario].
- Si desea imprimir varias imágenes en el mismo papel, haga clic en [Formato Impresión].
- Si desea imprimir en el tamaño requerido para fotos de carnet, haga clic en [Imprimir Foto Carnet].

## Seleccione una imagen.

Puede seleccionar los criterios de las imágenes que se van a mostrar.

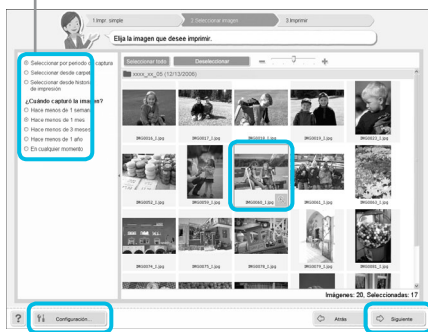

Si desea visualizar imágenes guardadas en otra carpeta, pulse este botón y seleccione una carpeta en la pantalla que se muestra.

- ▶ Las imágenes se mostrarán en un índice en la carpeta [Imágenes].
- Haga clic en una imagen para seleccionarla para impresión.
- ▶ El color de fondo cambia y la imagen está preparada para imprimirse.
- Utilice el mismo procedimiento para hacer clic en todas las imágenes que desee imprimir.
- Si hace clic de nuevo, el color de fondo se restablecerá al original y se cancelarán los ajustes.
- Elija una imagen y haga clic en [Siguiente].



Pulse el botón - o + para seleccionar el número de copias.

## Seleccione el número de impresiones.

- Seleccione el número de copias de cada imagen.
- Para Windows, haga clic en [Imprimir] para iniciar la impresión.
- Para Macintosh, haga clic en [Menú de impresión] y, a continuación, haga clic en [Imprimir] en la pantalla que aparece.
- No cierre la comunicación hasta que haya finalizado la impresión. Si cierra la comunicación antes de tiempo, la impresión podría quedar incompleta o con errores.

## Cierre el programa.

### Windows

- Cuando acabe la impresión, haga clic en  en la esquina superior derecha de la pantalla.

### Macintosh

- Cuando acabe la impresión, haga clic en  en la esquina superior izquierda de la pantalla.



- El formato de imagen mostrado a la derecha de la pantalla que aparece al hacer clic en [Imprimir Foto Carnet] en el paso 4, en la [pág. 39](#), es diferente del formato real. Puede comprobar el formato real haciendo clic en [Vista previa] en la pantalla [4.Imprimir].
- Si selecciona un formato de índice en la pantalla que se muestra al hacer clic en [Formato Impresión] en el paso 4, en la [pág. 39](#), no se puede ajustar la imagen, como realizar cambios de tamaño u orientación de la imagen en la pantalla [4.Imprimir].

# Otras funciones de la red LAN inalámbrica

## Conexión a otros puntos de acceso (modo de infraestructura)

Después de conectarse a un punto de acceso en el modo de infraestructura (pág. 31), puede conectarse a otro punto de acceso siguiendo estos pasos.



- Pulse el botón  y, a continuación, los botones ▲▼ para seleccionar [Config. LAN inalámbr.]; después pulse el botón **OK**.
- Pulse los botones ▲▼ para seleccionar [Conexión punto acceso] y, a continuación, pulse el botón **OK**.
- Especifique el punto de acceso según se describe en la [pág. 31](#).



- [Conexión punto acceso] solo está disponible cuando el modo de comunicación seleccionado (a continuación) es [Infraestructura].

## Comprobación de la información de configuración

Puede comprobar la configuración de la conexión como el modo y el canal de comunicación, y la información de la impresora como el nombre de la impresora y dirección IP.

- Pulse el botón  y, a continuación, los botones ▲▼ para seleccionar [Config. LAN inalámbr.]; después pulse el botón **OK**.
- Pulse los botones ▲▼ para seleccionar [Confirmar ajustes] y, a continuación, pulse el botón **OK**.
- Pulse los botones ▲▼ para comprobar la información de configuración.
- Pulse el botón  para volver.

## Cambio del modo de comunicación

Puede cambiar el modo de comunicación (pág. 28) para conectarse a otro dispositivo o dejar de utilizar una red LAN inalámbrica.

- Pulse el botón  y, a continuación, los botones ▲▼ para seleccionar [Config. LAN inalámbr.]; después pulse el botón **OK**.
- Pulse los botones ▲▼ para seleccionar [Modo Comunic.] y, a continuación, pulse el botón **OK**.
- Pulse los botones ▲▼ para seleccionar el modo de comunicación y, a continuación, pulse el botón **OK**.
- Pulse los botones ▲▼ para seleccionar [Desactivar LAN inalámbrica] y, a continuación, pulse el botón **OK** para dejar de utilizar la red LAN inalámbrica.

## Cambio del nombre de la impresora

Puede cambiar el nombre de la impresora (pág. 29).

- Pulse el botón  y, a continuación, los botones ▲▼ para seleccionar [Config. LAN inalámbr.]; después pulse el botón **OK**.
- Pulse los botones ▲▼ para seleccionar [Otros ajustes] y, a continuación, pulse el botón **OK**.
- Pulse los botones ▲▼ para seleccionar [Fijar nombre de impresora] y, a continuación, pulse el botón **OK**.
- Pulse el botón **EDIT** para acceder a la pantalla donde deberá introducir caracteres para escribir el nombre de la impresora (pág. 42).

## Configuración manual de la dirección IP

Puede especificar la dirección IP y la máscara de subred de la impresora manualmente.

1

### Acceda a la pantalla de configuración.

- Pulse el botón  y, a continuación, los botones ▲▼ para seleccionar [Config. LAN inalámbr.]; después pulse el botón **OK**.
- Pulse los botones ▲▼ para seleccionar [Otros ajustes] y, a continuación, pulse el botón **OK**.
- Pulse los botones ▲▼ para seleccionar [Configuración dirección IP] y, a continuación, pulse el botón **OK**.
- Pulse los botones ▲▼ para seleccionar [Manual] y, a continuación, pulse el botón **OK**.

2

### Establezca la dirección IP.

- Pulse los botones ◀▶ para seleccionar la posición, pulse los botones ▲▼ para establecer el valor y, a continuación, pulse el botón **OK**.

**3**

### Establezca la máscara de subred.

- Pulse los botones ◀▶ para seleccionar la posición, pulse los botones ▲▼ para establecer el valor y, a continuación, pulse el botón **OK**.

**4**

### Compruebe la configuración.

- Compruebe los ajustes que aparecen y pulse el botón **OK**.

## Restablecimiento de la configuración de la red LAN inalámbrica

Puede restablecer el nombre de la impresora y la información del punto de acceso especificados.

- Pulse el botón  y, a continuación, los botones ▲▼ para seleccionar [Config. LAN inalámbr.]; después pulse el botón **OK**.
- Pulse los botones ▲▼ para seleccionar [Restablecer config.] y, a continuación, pulse el botón **OK**.
- Compruebe la información que aparece y pulse el botón **OK**.

## Método de introducción de caracteres

Puede utilizar la pantalla de introducción de caracteres pulsando el botón EDIT a la hora de establecer el nombre de la impresora o la clave de cifrado.



### Introducir un carácter.

- Pulse los botones. ▲▼◀▶ para seleccionar un carácter y, a continuación, pulse el botón **OK**. Puede introducir un espacio seleccionando [Espacio] y pulsando el botón **OK**.

### Eliminar un carácter.

- Pulse los botones ▲▼◀▶ para seleccionar [❌] y, a continuación, pulse el botón **OK**.

### Cambiar de tipo de carácter.

- Puede cambiar de tipo de carácter pulsando el botón EDIT, lo que le permitirá alternar entre los caracteres alfabéticos en mayúscula, los caracteres alfabéticos en minúscula, los números y los símbolos, por este orden.

### Volver a la pantalla anterior.

- Pulse los botones ▲▼◀▶ para seleccionar [Finalizar], y pulse el botón **OK** para guardar los caracteres introducidos y volver a la pantalla anterior.
- Pulse el botón ↶ para volver a la pantalla anterior sin guardar los caracteres introducidos.



## **Conexión de otros dispositivos utilizando un cable**

En este capítulo se describe cómo conectar la impresora a un ordenador o cámara utilizando un cable USB.

# Impresión desde el ordenador

Para las siguientes explicaciones, se utiliza como referencia Windows 7 y Mac OS X 10.7.

## Elementos que se deben preparar

- Ordenador (pág. 36)
- CD-ROM proporcionado (SELPHY CP900 Solution Disk) (pág. 2)
- Cable USB que se vende por separado de menos de 2,5 m (el terminal de la SELPHY requiere un conector de tipo mini-B)

## Windows

1



## Instale el software.

- Coloque el CD-ROM en la unidad de CD-ROM del ordenador y haga clic en [Instalación simple] cuando aparezca la pantalla de la izquierda.
- Siga las instrucciones que aparecen en la pantalla para continuar.
- Si aparece la ventana de control de cuentas de usuario, siga las instrucciones que aparecen en la pantalla para continuar.

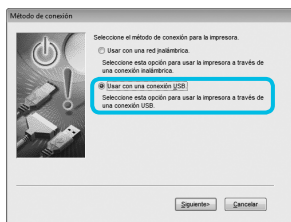

- Si está usando Windows 7, se mostrará una pantalla (a la izquierda) para seleccionar el método de conexión. Haga clic en [Usar con una conexión USB.] y, a continuación, haga clic en [Siguiente] (Esta pantalla no se aparece en Windows Vista y Windows XP).

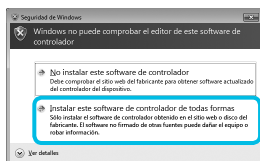

- Si se muestra el mensaje [Windows no puede comprobar el editor de este software de controlador] en Windows 7 o Windows Vista, haga clic en [Instalar este software de controlador de todas formas].

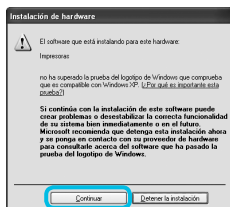

- Si se muestra el mensaje [El software que está instalando para este hardware:] en Windows XP, haga clic en [Continuar].

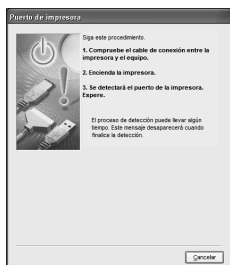

- ▶ Continúe con la instalación hasta que aparezca la pantalla de la izquierda.

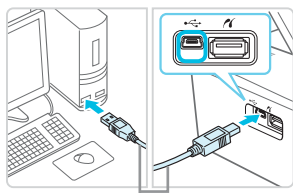
**2**

Cable USB que se vende por separado

## Prepare la SELPHY y conéctela a un ordenador.

- Apague la SELPHY y extraiga la tarjeta de memoria o la memoria flash USB.
- Inserte un cartucho de tinta y un cassette de papel con el papel que desee usar en la SELPHY (págs. 7 – 10).
- Utilice el cable USB para conectar la SELPHY al ordenador.
- Para obtener información acerca de las instrucciones de manejo, consulte las guías del usuario suministradas con el cable y con el ordenador.

**3**

## Encienda la SELPHY.

- Pulse el botón  para encender la SELPHY.

**4**

## Finalice la instalación.

- Cuando termine la instalación, haga clic en [Reiniciar] para reiniciar el ordenador y completar la instalación.

**5**

## Imprima.

- Imprima tal como se describe en los pasos 2 a 7 en la [pág. 39](#).

## Macintosh

- Instale el software tal y como se describe en el paso 1 en la [pág. 38](#).
- Conecte la SELPHY al ordenador tal como se describe en los pasos 2 y 3, y encienda la SELPHY.
- Seleccione [  ] en el menú y haga clic en [Preferencias del sistema] ► [Impresión y Fax] para abrir la pantalla [Impresión y Fax]. Haga clic en [+] para seleccionar [CP900] en la ventana emergente y, a continuación, haga clic en [Añadir].
- Imprima tal como se describe en los pasos 2 a 7 en la [pág. 39](#).



- Es posible que la SELPHY no funcione correctamente si está conectada a un ordenador mediante un hub USB.
- Puede que la SELPHY no funcione correctamente si se usan a la vez otros dispositivos USB (con la excepción de un ratón USB o un teclado USB). Desconecte cualquier otro dispositivo USB del ordenador y vuelva a conectar la SELPHY.
- No ponga el ordenador en modo de espera (o modo de suspensión) si la SELPHY está conectada a un puerto USB del ordenador. Si esto ocurriera accidentalmente, salga del modo de espera del ordenador sin desconectar el cable USB. Reinicie el ordenador si este no se recupera correctamente.
- Para obtener más información acerca de cómo manipular el ordenador, consulte la guía del usuario suministrada con el ordenador.



- Puede iniciar el software automáticamente cuando la SELPHY y el ordenador están conectados mediante un cable USB estableciendo el ajuste [Iniciar SELPHY Photo Print automáticamente] en [On] en la pantalla que aparece al hacer clic en [Configuración] en el paso 3 descrito en la [pág. 39](#).

# Impresión desde la cámara digital

Puede seleccionar e imprimir imágenes desde una cámara digital compatible con el estándar PictBridge. Para explicar el método de impresión, se utilizará una cámara digital compacta de la marca Canon a modo de ejemplo. Si las operaciones son distintas para la cámara digital que utilice, consulte la guía del usuario de la cámara digital.

1

## Prepare la SELPHY.

- Compruebe que la SELPHY no tiene ninguna tarjeta de memoria insertada, no está conectada a ningún dispositivo a través de una LAN inalámbrica y no está conectada a un cable USB.

2

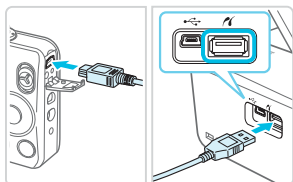

**Conecte la SELPHY a la cámara digital utilizando el cable de interfaz (cable USB) incluido con la cámara digital.**

3



**En primer lugar, encienda la SELPHY y, a continuación, encienda la cámara digital y reproduzca las imágenes en la misma.**

- ▶ Dependiendo de la cámara digital que utilice, es posible que aparezca  en la pantalla de la cámara digital.

4

**Realice las operaciones necesarias en la cámara digital para seleccionar una imagen para imprimir.**

- Utilice la cámara digital para comenzar la impresión.
- Una vez haya finalizado la impresión, apague la SELPHY y la cámara digital. A continuación, desenchufe el cable.



- No puede utilizar el botón  para detener la impresión. Utilice la cámara digital para detener la impresión.
- Este producto puede imprimir usando PictBridge mediante una conexión USB. PictBridge es un estándar que se utiliza para facilitar la conexión directa de cámaras digitales e impresoras. Este producto es compatible con el estándar DPS sobre IP que permite el uso de PictBridge en conexiones de red.

## Impresión de imágenes usando la configuración especificada en la cámara digital (Impresión DPOF)

Al insertar una tarjeta de memoria que contenga información sobre DPOF configurada con la cámara digital en la ranura correspondiente, aparece [Imágenes DPOF restantes ¿Imprimir imágenes?]. Puede mostrar el contenido establecido con la cámara digital pulsando el botón **OK** y puede imprimir las imágenes especificadas a la vez pulsando el botón .



- Consulte la guía del usuario suministrada con la cámara digital para obtener información sobre cómo configurar la información.
- La fecha y el número de archivo son los ajustes de DPOF establecidos con la cámara digital (estos ajustes no se pueden cambiar con la SELPHY).
- Si el ajuste [Tipo Impresión] está establecido en [Estándar] en una cámara digital Canon, se aplicará la configuración establecida en "Impresión de toda una variedad de imágenes" (págs. 20 – 24).
- También puede mostrar la configuración realizada en la cámara digital pulsando el botón , seleccionando [Impresión DPOF] y pulsando el botón **OK**. La opción [Impresión DPOF] sólo aparece cuando se inserta una tarjeta de memoria con la información DPOF establecida con la cámara digital.

# Apéndice

En este capítulo se describe cómo imprimir usando la batería que se vende por separado cuando no está disponible ninguna fuente de alimentación, cómo solucionar problemas, especificaciones de la impresora y cómo realizar el mantenimiento de la SELPHY.

# Impresión cuando no hay ninguna fuente de alimentación disponible

Puede usar la batería NB-CP2L (se vende por separado) y el adaptador cargador CG-CP200 (se vende por separado) para imprimir imágenes en lugares donde no haya una toma de corriente. Puede imprimir aproximadamente 36 hojas\* de papel de tamaño postal con una batería completamente cargada.

\* El número de páginas que se pueden imprimir depende de nuestras condiciones de prueba. Puede variar dependiendo de las condiciones de impresión.

## Instalación de la batería

1

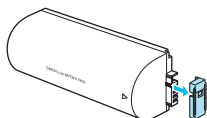

Extraiga la tapa del terminal de la batería.

2

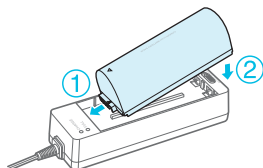

Coloque la batería en el adaptador cargador.

- Primero introdúzcala en la dirección indicada por ① y después en la dirección indicada por ② hasta que se ajuste completamente.

## Carga de la batería

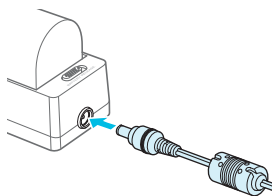

Conecte el cable de alimentación al adaptador cargador con la batería incluida.

- ▶ Comienza a cargarse la batería y se iluminará una luz de color naranja.
- ▶ La carga de la batería se completará después de aproximadamente 4 horas y se encenderá la luz verde.
- La carga continuará aunque encienda la SELPHY mientras el adaptador cargador esté conectado a ella. Sin embargo, la carga se detiene cuando imprime.

## Uso de la SELPHY con una batería

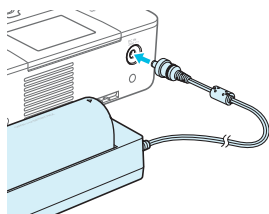

Conecte el adaptador cargador a la SELPHY.



- Para obtener información acerca de las precauciones relativas a la batería, consulte la guía del usuario que se suministra con la batería.
- Mantenga la SELPHY en una superficie estable, como una mesa de escritorio, mientras está conectada al adaptador cargador y tenga cuidado para no desenchufar el cable del adaptador cargador.

# Solución de problemas

Si considera que existe un problema con la SELPHY, consulte primero lo que se indica a continuación. Si las soluciones siguientes no resuelven el problema, póngase en contacto con el Servicio de asistencia técnica al cliente de Canon que se indica en la lista de asistencia técnica al cliente que se suministra con el producto.

## Fuente de alimentación

### ● No se enciende

- Asegúrese de que el enchufe está bien conectado (pág. 10).
- Mantenga pulsado el botón  hasta que aparezca la pantalla (pág. 11).
- Si está utilizando la batería NB-CP2L (se vende por separado) y el adaptador cargador CG-CP200 (se vende por separado), compruebe que la batería está cargada y que el cable está bien conectado.

## Problemas de impresión

### ● No se puede imprimir

- Asegúrese de que la SELPHY esté encendida (pág. 11).
- Asegúrese de que ha insertado correctamente el cartucho de tinta y el cassette de papel (pág. 10).
- Asegúrese de que la cinta de la tinta no esté floja (pág. 7).
- Asegúrese de que está utilizando papel especial (pág. 9).
- Cuando el cartucho de tinta esté agotado, sustitúyalo por uno nuevo. Cuando el papel se haya agotado, rellene el cassette de papel (pág. 14).
- Asegúrese de que utiliza la combinación correcta de papel, cassette de papel y cartucho de tinta (pág. 7).
- Si la SELPHY se conecta de forma simultánea a una cámara digital o un ordenador y tiene una tarjeta de memoria insertada, es posible que no pueda imprimir correctamente. Conecte la SELPHY sólo a un dispositivo cada vez.
- Dependiendo de la temperatura de la sala, la SELPHY se puede sobrecalentar y dejar de funcionar temporalmente. Esto no es un problema de funcionamiento. Espere a que la temperatura descienda y se reanudará la impresión.

### No puede mostrar/imprimir imágenes desde la tarjeta de memoria o la memoria flash USB

- Asegúrese de que la tarjeta de memoria está insertada hasta el fondo de la ranura correcta con la etiqueta mirando hacia arriba (págs. 12, 13).
- Asegúrese de que la memoria flash USB se ha insertado hasta el fondo en la ranura correcta y en la dirección correcta (pág. 15).
- Asegúrese de que está utilizando un tipo de imagen compatible (pág. 12).
- Si se trata de una memoria que necesita adaptador, asegúrese de que se ha introducido en este antes de insertarla en la ranura (pág. 12).

### No se puede imprimir desde una cámara digital

- Asegúrese de que su cámara digital sea compatible con PictBridge (pág. 46).
- Asegúrese de que la SELPHY y la cámara digital estén correctamente conectadas (pág. 46).
- Asegúrese de que no se han agotado las baterías desechables/batería recargable de la cámara digital. Si no hay suficiente carga, reemplace la batería por otra totalmente cargada o nuevas baterías.

### No se puede imprimir desde un ordenador

- Asegúrese de que ha instalado el software según el procedimiento correcto (pág. 44).
- Compruebe que la SELPHY está correctamente conectada en modo de infraestructura (pág. 31) cuando imprima a través de una red LAN inalámbrica. Desenchufe el cable USB si hay uno conectado.
- Compruebe si la SELPHY y el ordenador están conectados directamente por un cable USB (pág. 45) cuando imprima a través de un cable USB. Si está conectado a una LAN inalámbrica, deshabilite esta red (pág. 41) y reinicie el software.
- Problemas exclusivos de Windows: asegúrese de que la impresora no está fuera de línea. Si lo está, haga clic con el botón derecho en el icono de la impresora y cancele el ajuste de fuera de línea.
- Problemas exclusivos de Macintosh: Asegúrese de que la SELPHY esté registrada en la lista de impresoras (pág. 45).

## ● No se puede imprimir la fecha

### No se puede imprimir desde las tarjetas de memoria o la memoria flash USB

- Asegúrese de que la opción de impresión de fecha esté habilitada (pág. 21).  
Si utiliza la impresión DPOF, los ajustes de impresión de fecha se configuran en la cámara digital utilizada para los ajustes de DPOF.

### No se puede imprimir desde cámaras digitales

- Asegúrese de que el ajuste de fecha de la cámara digital está establecido en [On]. No obstante, si el ajuste es [Predeter.], se usarán los ajustes de impresión de fecha de la SELPHY.

## ● No se obtienen impresiones limpias

- Asegúrese de que la cinta de la tinta y el papel no tienen polvo.
- Asegúrese de que no haya polvo dentro de la SELPHY (pág. 54).
- Asegúrese de que no se haya formado condensación dentro de la SELPHY (pág. 54).
- Asegúrese de que la SELPHY no se haya colocado cerca de un dispositivo que emita ondas electromagnéticas o un fuerte campo electromagnético (pág. 5).

## ● Los colores de la pantalla del ordenador y de la copia impresa son distintos

- Los métodos de generación del color son diferentes con las pantallas del ordenador y las impresoras. Además, la variación puede atribuirse al entorno en el que se visualiza la pantalla (color e intensidad de la luz) o a la configuración de ajuste del color de la pantalla.

## ● Después de usar el ordenador para cancelar una impresión en curso, una imagen que ya se había impreso se ha vuelto a imprimir al reanudar la impresión

- Al reiniciar la impresión en un ordenador Macintosh después de cancelar, puede que una imagen ya impresa se vuelva a imprimir al reanudarse la impresión.

---

## Papel

### ● El papel no encaja en el cartucho

- Asegúrese de que el tamaño del papel coincida con el tamaño del cassette de papel (pág. 2).

### ● El papel no entra correctamente/atacos de papel frecuentes

- Asegúrese de que ha insertado correctamente el papel y el cassette de papel (págs. 8, 10).
- Asegúrese de que hay menos de 19 hojas en el cassette.
- Asegúrese de que no hay más de 19 hojas en la tapa externa del cassette de papel.
- Asegúrese de que está utilizando papel especial (pág. 9).

### ● No se puede imprimir el número de copias especificado/hay papel restante

- Puede sobrar papel si la tinta se agota primero (pág. 14).

### ● El papel se ha atascado

- Si el papel sobresale por la parte delantera o trasera (ranura de expulsión del papel) (pág. 6) de la SELPHY, tire suavemente de él para extraerlo. Sin embargo, si esto no es suficiente para extraerlo, no intente tirar de él con fuerza. Apague y encienda repetidamente la impresora hasta que se expulse el papel. Si ha desconectado accidentalmente la alimentación mientras se está imprimiendo, vuelva a conectarla y espere hasta que se expulse el papel. Consulte a su establecimiento o al Servicio de asistencia técnica al cliente de Canon en caso de un atasco de papel. No extraiga a la fuerza el papel atascado. La impresora podría dañarse.

## Red LAN inalámbrica

- **El SSID de la impresora (nombre de la red) no aparece en el smartphone**
  - Seleccione el modo ad hoc (pág. 29).
  - Compruebe si su smartphone es compatible con el modo ad hoc. Si no lo es, realice la conexión con el modo de infraestructura (pág. 31).
  - No utilice una red LAN inalámbrica cerca de un dispositivo que utilice una banda de frecuencia de 2,4 GHz, como un horno microondas o un dispositivo con Bluetooth, ya que se producirán interferencias de ondas de radio.
  - Coloque la impresora y el smartphone cerca el uno del otro y sin ningún objeto entre ellos.
- **No se puede conectar después de cambiar la clave WEP**
  - Después de cambiar la clave WEP en el modo ad hoc (pág. 29), habilite la nueva clave WEP apagando la impresora y volviendo a encenderla. A continuación, introduzca la nueva clave WEP en el smartphone.
- **El punto de acceso no se muestra en la lista**
- **No se puede conectar en el modo de infraestructura**
  - Si tiene varios puntos de acceso y al que desea conectarse no se muestra en la lista, utilice la conexión WPS (pág. 34) o la configuración manual (pág. 33) para conectarse.
  - No utilice una red LAN inalámbrica cerca de un dispositivo que utilice una banda de frecuencia de 2,4 GHz, como un horno microondas o un dispositivo con Bluetooth, ya que se producirán interferencias de ondas de radio.
  - Coloque la impresora y el punto de acceso cerca el uno del otro y sin ningún objeto entre ellos.
  - Compruebe que la clave de cifrado es correcta e intente conectarse otra vez.
  - Compruebe que el canal está establecido entre 1 y 11 en el punto de acceso. Se recomienda establecer manualmente el canal entre 1 y 11 en lugar de dejar que seleccione automáticamente el número. Consulte la guía del usuario suministrada con el punto de acceso para obtener información sobre cómo realizar comprobaciones y cambiar la configuración.
  - Si está utilizando un filtro de direcciones MAC o un filtro IP en su punto de acceso, registre la información de la impresora que ha consultado en [Confirmar ajustes] (pág. 41) en el punto de acceso. En este caso, inhabilite la función de separador de privacidad. Consulte la guía del usuario suministrada con el punto de acceso para obtener información sobre cómo modificar y consultar la configuración.
  - Configure la dirección IP manualmente (pág. 41) si está utilizando la seguridad WEP en la red y no DHCP.
- **No se puede conectar a la SELPHY**
  - Apague la SELPHY y vuelva a encenderla. Si aun así no puede establecer una conexión, compruebe la configuración del punto de acceso o dispositivo que esté intentando conectar de forma inalámbrica.
- **La impresión tarda o se ha interrumpido la conexión inalámbrica**
  - No utilice una red LAN inalámbrica cerca de un dispositivo que utilice una banda de frecuencia de 2,4 GHz, como un horno microondas o un dispositivo con Bluetooth, ya que se producirán interferencias de ondas de radio.
  - Tenga en cuenta que el envío de imágenes puede que dure más tiempo incluso cuando aparece [Y,il].
  - Coloque la impresora y el smartphone cerca el uno del otro y sin ningún objeto entre ellos en el modo ad hoc.
  - Coloque la impresora y el punto de acceso cerca el uno del otro y sin ningún objeto entre ellos en el modo de infraestructura.

## Mensajes de error

Cuando se produce algún problema con la SELPHY, en la pantalla se muestra un mensaje. Si el mensaje de error indica una posible solución, siga las instrucciones en pantalla. Si solo recibe un mensaje de error, consulte los elementos de "Solución de problemas" (pág. 49). Si con esto no se resuelve el problema, póngase en contacto con el Servicio de asistencia técnica al cliente de Canon.



- Si se produce un problema mientras se conecta la SELPHY a una cámara digital, aparecerá un mensaje de error en la pantalla de la cámara digital.

# Especificaciones

## SELPHY CP900

<b>Método de impresión</b>	Transferencia térmica de sublimación de tinta (con recubrimiento)	
<b>Resolución/Representación del color</b>	300 x 300 ppp	
<b>Gradación</b>	256 tonos por color	
<b>Tinta</b>	Cartucho de tinta de color especial (Y/M/C/recubrimiento)	
<b>Papel</b>	Tamaño postal, tamaño tarjeta (incluidas hojas de etiquetas de página entera, hojas de 8 etiquetas)	
<b>Tamaño de impresión</b>	<b>Sin bordes</b>	<b>Con bordes</b>
Tamaño postal	100,0 x 148,0 mm	91,3 x 121,7 mm
Tamaño tarjeta (por etiquetas)	54,0 x 86,0 mm	49,9 x 66,6 mm
	22,0 x 17,3 mm	–
<b>Velocidad de impresión*1</b>	<b>Impresión desde tarjetas de memoria/memoria flash USB/conectadas a cámaras (PictBridge)</b>	
Tamaño postal	Aprox. 47 seg.	
Tamaño tarjeta	Aprox. 27 seg.	
<b>Sistema de alimentación</b>	Alimentación automática del papel desde el cassette de papel	
<b>Sistema de expulsión</b>	Expulsión automática del papel sobre el cassette de papel	
<b>Pantalla</b>	Pantalla LCD inclinada hacia arriba, de 6,75 cm (2,7 pulg.), color TFT	
<b>Interfaz</b>		
USB de alta velocidad	Conexión a un dispositivo compatible con PictBridge: conector USB compatible de tipo A	
Tarjetas de memoria	Conexión a un ordenador: conector USB compatible de Mini-B	
Red LAN inalámbrica	Tarjeta de memoria SD, tarjeta de memoria SDHC, tarjeta de memoria SDXC, tarjeta de memoria MMC, tarjeta MMCplus, tarjeta de memoria miniSD*2, tarjeta de memoria miniSDHC*2, tarjeta de memoria microSD*2, tarjeta de memoria microSDHC*2, tarjeta de memoria microSDXC*2, tarjeta RS-MMC*2, tarjeta MMCmobile*2, tarjeta MMCmicro	
	Especificación: IEEE802.11b/g	
	Canales inalámbricos admitidos: 1 – 11	
	Modo de conexión: Modo de infraestructura *3, modo ad hoc	
	Método de transmisión: modulación DSSS (IEEE 802.11b), modulación OFDM (IEEE 802.11g)	
	Seguridad: Modo ad hoc: WEP (autenticación de sistema abierto) (64 bits)	
	Modo de infraestructura: Sin seguridad, WEP (autenticación de sistema abierto) (64 bits), WEP (autenticación de sistema abierto) (128 bits), WPA-PSK (TKIP), WPA-PSK (AES), WPA2-PSK (TKIP) y WPA2-PSK (AES).	
<b>Memoria flash USB</b>	Sólo compatible con FAT/exFAT	
<b>Temperaturas de funcionamiento</b>	5 – 40 °C	
<b>Humedad de funcionamiento</b>	20 – 80%	
<b>Fuente de alimentación</b>	Alimentador de corriente CA-CP200 B	
	Batería NB-CP2L (se vende por separado)	
	Adaptador cargador CG-CP200 (se vende por separado)	
<b>Consumo eléctrico</b>	60 W o menos (4 W o menos en espera)	
<b>Dimensiones</b>	178,0 x 127,0 x 60,5 mm (sin protuberancias)	
<b>Peso (sólo la impresora)</b>	Aprox. 810 g	

\*1 Medido desde el principio del pase de impresión de amarillo hasta el resultado final.

\*2 Se necesita un adaptador especial (se vende por separado).

\*3 Compatible con Wi-Fi Protected Setup.

## Alimentador de corriente CA-CP200 B

Entrada nominal	100 – 240 V AC (50/60 Hz) 1,5 A (100 V) – 0,75 A (240 V)
Salida nominal	24 V DC, 1,8 A
Temperaturas de funcionamiento	0 – 45 °C
Dimensiones	122,0 x 60,0 x 30,5 mm (excluido el cable de corriente)
Peso	Aprox. 310 g

## Cubierta de protección anti-polvo DPC-CP100 (se vende por separado)

Puede no estar incluida en algunas regiones. Cómprela por separado, si la necesita.

Dimensiones	137,5 x 117,0 x 27,2 mm
Peso	Aprox. 88 g

## Adaptador cargador CG-CP200 (se vende por separado)

Entrada nominal	24 V DC
Salida nominal	24 V DC
Temperaturas de funcionamiento	5 – 40 °C
Dimensiones	156,2 x 49,0 x 35,5 mm
Peso	Aprox. 134 g

## Batería NB-CP2L (se vende por separado)

Tipo	Batería de ión de litio recargable
Tensión nominal	22,2 V DC
Capacidad nominal	1200 mAh
Vida de la batería (ciclos de carga)	Aprox. 300 veces
Temperaturas de funcionamiento	5 – 40 °C
Dimensiones	110,0 x 40,7 x 37,5 mm
Peso	Aprox. 230 g

- Todos los datos se basan en pruebas realizadas por Canon.
- El aspecto o las especificaciones de la impresora están sujetos a cambios sin previo aviso.

### PRECAUCIÓN

EXISTE RIESGO DE EXPLOSIÓN SI SE SUSTITUYEN LAS BATERÍAS POR OTRAS DE UN TIPO INCORRECTO.  
DESECHE LAS BATERÍAS USADAS SEGÚN LAS NORMAS LOCALES.

### Se recomienda el uso de accesorios originales de Canon.

Este producto está diseñado para lograr un rendimiento perfecto cuando se utiliza con accesorios originales de Canon. Canon no se responsabilizará de ningún daño que se produzca en este producto ni de los accidentes, como un incendio, que se puedan producir por un uso indebido de accesorios no originales de Canon (por ejemplo, una fuga o explosión de la batería). Tenga en cuenta que esta garantía no se aplica a las reparaciones requeridas como resultado del uso indebido de accesorios no originales de Canon, aunque puede solicitar este tipo de reparaciones asumiendo su coste.

## Manejo de la SELPHY

- No someta la impresora a una fuerza excesiva. Una fuerza excesiva o un impacto sobre la impresora puede provocar atascos de papel o que el equipo no funcione correctamente.
  - Tenga cuidado de no salpicar el equipo con insecticidas o sustancias volátiles. Además, no almacene el equipo en contacto con productos de goma o de vinilo durante largos períodos de tiempo. Estos materiales pueden dañar la carcasa.
  - Dependiendo de la temperatura de la sala, la SELPHY se puede sobrecalentar y dejar de funcionar temporalmente. Esto no es un problema de funcionamiento. La SELPHY reanudará la impresión normal en cuanto se haya enfriado. Las paradas temporales incrementan el tiempo de impresión y suelen producirse si se imprime de forma continua, si hace un calor inusual en el lugar en el que esté ubicada, si están obstruidas las rejillas de ventilación de la parte posterior de la SELPHY (pág. 6) o si la temperatura interna es alta.
  - Evite la condensación en la SELPHY cuando la vaya a trasladar de un lugar frío a otro caliente colocándola en una bolsa de plástico hermética con cierre y deje que alcance la temperatura ambiente antes de sacarla de la bolsa. Si se forma condensación dentro de la SELPHY, antes de usarla, manténgala a temperatura ambiente hasta que la condensación se evapore de forma natural.
  - Si la SELPHY se ensucia, limpie la carcasa con un paño suave y seco.
  - Cuando se acumule polvo o suciedad en la rejilla de ventilación (pág. 6), extraiga el cartucho de tinta (pág. 14) y límpiela. Si entra polvo por las rejillas de ventilación, puede que no se obtengan impresiones limpias.
- 
-  ● No utilice disolventes volátiles como bencina, disolvente de pintura o disolvente neutro diluido para limpiar el equipo. Estos materiales podrían deformar o decapar la carcasa.

## Marcas comerciales y licencias

- DCF es una marca comercial colectiva de Japan Electronics and Information Technology Industries Association y está registrada en Japón.
- El logotipo de SDXC es una marca comercial de SD-3C, LLC.
- Wi-Fi®, Wi-Fi Alliance®, WPA™, WPA2™ y Wi-Fi Protected Setup™ son marcas comerciales o marcas comerciales registradas de Wi-Fi Alliance.
- Este producto está dotado con tecnología exFAT con licencia de Microsoft.

## Acerca de esta guía

- Se prohíbe la reimpresión, transmisión o almacenamiento en sistemas de recuperación de cualquier parte de esta guía sin el permiso de Canon.
- Canon se reserva el derecho a modificar el contenido de esta guía en cualquier momento y sin previo aviso.
- Las ilustraciones y capturas de pantalla que se muestran en esta guía pueden variar ligeramente de las del equipo real.
- Sin perjuicio de lo indicado anteriormente, Canon no acepta ninguna responsabilidad por los daños ocasionados por el uso de este producto y software.

### WPA Supplicant

Copyright (c) 2003-2012, Jouni Malinen <j@w1.fi> and contributors All Rights Reserved.

This program is licensed under the BSD license (the one with advertisement clause removed).

If you are submitting changes to the project, please see CONTRIBUTIONS file for more instructions.

### License

This software may be distributed, used, and modified under the terms of BSD license:

Redistribution and use in source and binary forms, with or without modification, are permitted provided that the following conditions are met:

1. Redistributions of source code must retain the above copyright notice, this list of conditions and the following disclaimer.
2. Redistributions in binary form must reproduce the above copyright notice, this list of conditions and the following disclaimer in the documentation and/or other materials provided with the distribution.
3. Neither the name(s) of the above-listed copyright holder(s) nor the names of its contributors may be used to endorse or promote products derived from this software without specific prior written permission.

THIS SOFTWARE IS PROVIDED BY THE COPYRIGHT HOLDERS AND CONTRIBUTORS "AS IS" AND ANY EXPRESS OR IMPLIED WARRANTIES, INCLUDING, BUT NOT LIMITED TO, THE IMPLIED WARRANTIES OF MERCHANTABILITY AND FITNESS FOR A PARTICULAR PURPOSE ARE DISCLAIMED. IN NO EVENT SHALL THE COPYRIGHT OWNER OR CONTRIBUTORS BE LIABLE FOR ANY DIRECT, INDIRECT, INCIDENTAL, SPECIAL, EXEMPLARY, OR CONSEQUENTIAL DAMAGES (INCLUDING, BUT NOT LIMITED TO, PROCUREMENT OF SUBSTITUTE GOODS OR SERVICES; LOSS OF USE, DATA, OR PROFITS; OR BUSINESS INTERRUPTION) HOWEVER CAUSED AND ON ANY THEORY OF LIABILITY, WHETHER IN CONTRACT, STRICT LIABILITY, OR TORT (INCLUDING NEGLIGENCE OR OTHERWISE) ARISING IN ANY WAY OUT OF THE USE OF THIS SOFTWARE, EVEN IF ADVISED OF THE POSSIBILITY OF SUCH DAMAGE.

\* Aviso mostrado en inglés según lo requerido.

**Sólo para la Unión Europea (y el Área Económica Europea).**



Estos símbolos indican que este producto no debe desecharse con los residuos domésticos de acuerdo con la Directiva sobre RAEE (2002/96/CE) y la Directiva sobre Pilas y Acumuladores (2006/66/CE) y/o la legislación nacional que implemente dichas directivas.

Si aparece un símbolo químico bajo este símbolo, de acuerdo con la Directiva sobre Pilas y Acumuladores, significa que la pila o el acumulador contiene metales pesados (Hg = Mercurio, Cd = Cadmio, Pb = Plomo) en una concentración superior al límite especificado en dicha directiva.

Este producto deberá entregarse en un punto de recogida designado, por ejemplo, en un establecimiento autorizado al adquirir un producto nuevo similar o en un centro autorizado para la recogida de residuos de aparatos eléctricos y electrónicos (RAEE), baterías y acumuladores.

La gestión incorrecta de este tipo de residuos puede afectar al medio ambiente y a la salud humana debido a las sustancias potencialmente nocivas que suelen contener estos aparatos.

Su cooperación en la correcta eliminación de este producto contribuirá al correcto aprovechamiento de los recursos naturales.

Los usuarios tienen derecho a devolver pilas, acumuladores o baterías usados sin coste alguno.

El precio de venta de pilas, acumuladores y baterías incluye el coste de la gestión medioambiental de su desecho, y bajo ninguna circunstancia se indicará por separado la cuantía de dicho coste en la información y la factura suministradas a los usuarios finales.

Si desea más información sobre el reciclado de este producto, póngase en contacto con el departamento municipal, el servicio o el organismo encargado de la gestión de residuos domésticos o visite [www.canon-europe.com/environment](http://www.canon-europe.com/environment).

(Área Económica Europea: Noruega, Islandia y Liechtenstein)

**CANON INC.**

30-2, Shimomaruko 3-chome, Ohta-ku, Tokyo 146-8501, Japan

**CANON EUROPA N.V.**

Bovenkerkerweg 59-61, 1185 XB Amstelveen, The Netherlands

**Canon**

# SELPHY CP900

IMPRIMANTE PHOTO COMPACTE

**Guide d'utilisation de l'imprimante**

**FRANÇAIS**

- Prenez soin de lire ce guide avant d'utiliser l'imprimante, en particulier la section « Précautions de sécurité ».
- Lisez ce guide d'utilisation avec soin, pour une bonne utilisation de l'imprimante.
- Rangez-le dans un endroit sûr pour toute référence ultérieure.

## Contenu de l'emballage

Vérifiez à l'aide des cases à cocher  si les éléments suivants figurent dans la boîte de votre imprimante. S'il manque un élément, contactez le revendeur qui vous a vendu l'imprimante.

Unité d'impression SELPHY



Bac d'alimentation  
(format carte postale)  
PCP-CP400

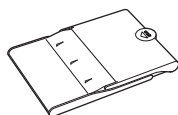

Brochure sur le système  
de garantie de Canon



Adaptateur secteur compact  
CA-CP200 B

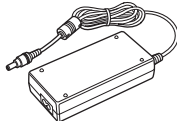

SELPHY CP900  
Solution Disk



Cordon d'alimentation



Guide d'utilisation de  
l'imprimante (ce guide)



## Encre et papier (vendus séparément)

Avant d'utiliser l'imprimante, assurez-vous d'acheter un kit de papier et une cassette d'encre couleur vendus séparément.

Kit de papier et cassette d'encre couleur			Bac d'alimentation requis
Nom du produit	Format du papier	Nombre d'impressions possibles	
Kit de papier et cassette d'encre couleur KP-36IP (carte postale)	Format carte postale	36	Bac d'alimentation PCP-CP400 (inclus avec SELPHY)
Kit de papier et cassette d'encre couleur KP-72IN (papier photo)		72	
Kit de papier et cassette d'encre couleur KP-108IN (papier photo)		108	
Kit de papier et cassette d'encre couleur KC-36IP	Format carte	36	Bac d'alimentation PCC-CP400*
Kit d'étiquettes et cassette d'encre couleur KC-18IF (étiquettes page complète)		18	
Kit d'étiquettes et cassette d'encre couleur KC-18IL (feuilles de 8 étiquettes)		18	
Kit d'étiquettes carrées et cassette d'encre couleur KC-18IS (étiquettes carrées)		18	

\* À acheter séparément avec un kit de papier et cassette d'encre couleur. Certains accessoires peuvent ne pas être disponibles suivant les régions.

## À lire en priorité

- Les images imprimées avec ce produit sont destinées à un usage personnel. N'imprimez pas des images qui constitueraient une violation des lois de droits d'auteur sans autorisation préalable du détenteur des droits d'auteur.
- La garantie de ce produit n'est valable que dans le pays d'achat. Si un problème survient lors d'une utilisation à l'étranger, veuillez renvoyer le produit dans le pays où l'achat a été effectué avant de faire valoir votre garantie auprès d'un centre d'assistance Canon.
- La fabrication de l'écran LCD fait appel à des techniques d'une extrême précision. Plus de 99,99 % des pixels fonctionnent conformément aux spécifications. Toutefois, il peut arriver que des pixels clignotent par intermittence ou s'affichent sous la forme de points rouges ou noirs. Ceci n'a aucun effet sur l'image imprimée et ne constitue pas un dysfonctionnement.
- Il se peut que l'écran LCD soit recouvert d'un fin film plastique destiné à le protéger contre les rayures durant l'expédition. Le cas échéant, retirez le film avant d'utiliser l'imprimante.

## Conventions utilisées dans ce guide

- Cette imprimante est désignée sous le nom « SELPHY » ou « imprimante ».
- Des icônes sont utilisées dans le texte afin de représenter les boutons de l'imprimante SELPHY. Pour plus de détails, reportez-vous à la section « Commandes » (p. 6).
- La langue d'affichage à l'écran apparaît entre crochets [ ].
- ⓘ : indique des notes importantes.
- 📌 : indique des conseils et de l'information additionnelle.
- (p. XX) : pages de référence (« XX » représente le numéro de page).
- Dans ce guide, toutes les fonctions sont considérées comme étant réglées sur les valeurs par défaut.
- Les différents types de cartes mémoire susceptibles d'être utilisés avec cette imprimante sont appelés collectivement « cartes mémoire ».

## Table des matières

Contenu de l'emballage	2
Encre et papier (vendus séparément)	2
À lire en priorité	3
Conventions utilisées dans ce guide	3
Précautions de sécurité	4
Configuration de l'imprimante SELPHY	5
Guide des composants	6
Informations affichées à l'écran	7
Mise en route	7
Réglage de la langue d'affichage	11
Cartes mémoires utilisables	12
Images pouvant être imprimées	12
Sélection et impression d'images	13
Impression de toutes les images	16
Stockage des photos imprimées	17
Nettoyage après impression	17
Rognage et impression de photos	18
Impression de photos d'identité	19
Impression d'une variété d'images	20

### Impression depuis un LAN sans fil \_ 25

Avant d'utiliser un LAN sans fil	26
Choix du mode de communication	28
Impression en mode ad hoc	29
Impression en mode infrastructure	31
Impression à partir de votre ordinateur	35
Autres fonctions du LAN sans fil	41

### Connexion à d'autres périphériques à l'aide d'un câble \_ 43

Impression à partir de votre ordinateur	44
Impression à partir de votre appareil photo numérique	46

### Annexe \_ 47

Effectuer des impressions sans utiliser de prise de courant	48
Dépannage	49
Spécifications	52
Précautions d'utilisation	54

## Précautions de sécurité

- Avant d'utiliser le produit, lisez bien les précautions de sécurité qui suivent. Assurez-vous que le produit est toujours correctement utilisé.
- Les précautions de sécurité décrites aux pages suivantes sont destinées à prévenir toute blessure, sur vous ou d'autres personnes, ainsi que tout endommagement de l'équipement.
- Assurez-vous de toujours lire les recommandations fournies avec tout accessoire vendu séparément que vous utilisez.



### Avertissement

Signale un risque de blessure grave ou mortelle.

- **Stockez cet équipement hors de portée des enfants.**

Si le cordon d'alimentation s'enroule autour du cou d'un enfant, ce dernier pourrait s'étouffer.

- Utilisez uniquement les sources d'alimentation recommandées.
- N'essayez pas de démonter, de modifier ou de chauffer le produit.
- Évitez de le faire tomber ou de lui faire subir des chocs violents.
- Pour éviter tout risque de blessure, ne touchez pas l'intérieur de l'imprimante si elle est tombée ou si elle a été endommagée de quelque autre façon que ce soit.
- Arrêtez immédiatement toute utilisation de l'imprimante si cette dernière émet de la fumée, dégage une odeur inhabituelle ou si son comportement semble anormal.
- N'utilisez pas de solvants organiques tels que de l'alcool, de la benzine ou des diluants pour nettoyer le matériel.
- Ne mettez pas le produit en contact avec l'eau (par exemple, de l'eau de mer) ou tout autre liquide.
- Empêchez toute infiltration de liquide ou de corps étranger à l'intérieur de l'imprimante.

Cela pourrait entraîner une décharge électrique ou provoquer un incendie.

Si le produit est en contact avec un liquide, débranchez-le de la prise murale et contactez votre revendeur ou un centre d'assistance Canon.

- **Ne touchez pas l'imprimante ou la prise d'alimentation secteur pendant un orage.**

Cela pourrait entraîner une décharge électrique ou provoquer un incendie. Cessez immédiatement toute utilisation et éloignez-vous du matériel.

- Débranchez régulièrement le cordon d'alimentation et éliminez la poussière et la saleté accumulées sur la prise, l'extérieur de la prise de courant et les zones voisines à l'aide d'un chiffon sec.
- Ne manipulez pas le cordon d'alimentation avec les mains humides.
- N'utilisez pas le cordon d'alimentation à une capacité de charge supérieure à celle de la prise de courant ou des câbles. Ne l'utilisez pas si le cordon d'alimentation ou la prise sont endommagés ou sont partiellement insérés dans la prise de courant.
- Ne mettez pas la prise ou les bornes en contact avec de la poussière ou d'autres objets métalliques (clés, par exemple).
- Ne coupez pas, n'endommagez pas, n'altérez pas le cordon d'alimentation et ne placez aucun objet lourd dessus.

Cela pourrait entraîner une décharge électrique ou provoquer un incendie.

- **Ne tentez pas de lire le ou les CD-ROM fournis dans un lecteur de CD qui ne prend pas en charge les CD-ROM de données.**

La lecture de CD-ROM sur un lecteur de CD audio pourrait en effet endommager les haut-parleurs. Des pertes auditives peuvent en outre être occasionnées si vous écoutez un CD-ROM avec un casque sur un lecteur de CD audio.



### Attention

Signale un risque de blessure.

- **Ne mettez pas vos doigts à l'intérieur de l'imprimante.**
- **Veillez à installer l'imprimante SELPHY à un endroit sûr pour éviter de trébucher sur le cordon d'alimentation secteur.**

Cela pourrait entraîner des blessures ou endommager l'imprimante.

- Évitez d'utiliser, de placer ou de stocker l'imprimante aux endroits suivants.
  - Endroits soumis à un fort ensoleillement.
  - Endroits soumis à des températures supérieures à 40 °C.
  - Zones humides ou poussiéreuses.
  - Endroits soumis de fortes vibrations.

Ceci pourrait surchauffer et abîmer l'imprimante ou l'adaptateur, et provoquer un choc électrique, des brûlures, des blessures ou un incendie.

De fortes températures peuvent entraîner la déformation de l'adaptateur ou du boîtier de l'imprimante.

## ATTENTION

Signale un risque d'endommagement de l'équipement.

- **Débranchez le produit de la prise de courant lorsque vous ne l'utilisez pas.**

- **Ne placez rien sur l'imprimante lorsqu'elle est en cours d'utilisation, par exemple un tissu.**

Si l'appareil reste branché pendant une longue période, cela peut entraîner une surchauffe, une déformation du boîtier ou un incendie.

- **Ne réutilisez jamais le papier pour impression, même si une image n'est imprimée que sur une portion du papier et qu'il reste un espace blanc comme illustré.**

Si vous réutilisez le papier pour imprimer, la feuille d'encre peut se coller au papier ou provoquer un bourrage papier et endommager l'imprimante.

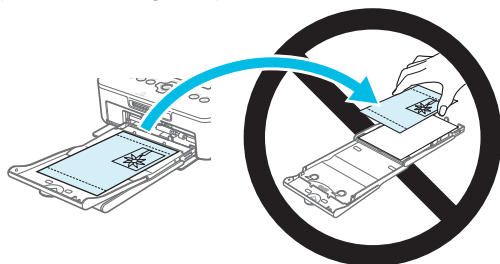

- **Ne débranchez jamais le cordon d'alimentation durant l'impression.**

Si vous avez accidentellement débranché l'imprimante durant l'impression, remettez celle-ci en marche et attendez que le papier soit éjecté. En cas de papier coincé, contactez votre revendeur ou un centre d'assistance Canon. N'essayez pas de retirer le papier avec force. Ceci pourrait endommager l'imprimante.

- **N'utilisez pas l'imprimante à proximité d'appareils qui émettent des champs magnétiques, tels qu'un moteur, ou dans des endroits poussiéreux.**

Cela pourrait entraîner des dysfonctionnements de l'imprimante.

## Configuration de l'imprimante SELPHY

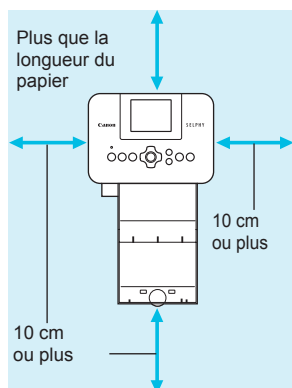

- Placez l'imprimante SELPHY sur une surface stable et plane, par exemple sur une table. Ne la placez jamais sur une surface instable ou inclinée.
- Gardez l'imprimante SELPHY à au moins 1 m d'appareils émettant des ondes électromagnétiques ou de forts champs magnétiques.
- Assurez-vous de garder un espace d'au moins 10 cm autour de l'imprimante SELPHY.
- Pendant l'impression, le papier entre et sort plusieurs fois de l'imprimante SELPHY. Assurez-vous de laisser derrière l'imprimante un espace plus grand que la longueur du papier.



- N'utilisez pas l'imprimante SELPHY à proximité d'appareils qui émettent des champs magnétiques, tels qu'un moteur, ou dans des endroits poussiéreux. Cela pourrait entraîner des dysfonctionnements de l'imprimante.
- Ne placez pas l'imprimante à proximité d'une télévision ou d'une radio. Cela pourrait entraîner des dysfonctionnements de l'imprimante.

# Guide des composants

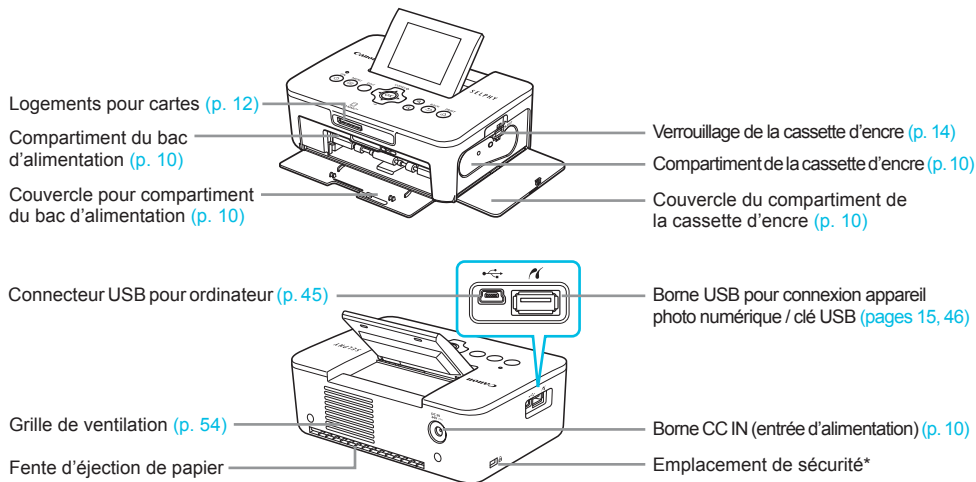

\* Un câble de sécurité, par exemple un cadenas Kensington, peut se fixer ici.

## Commandes

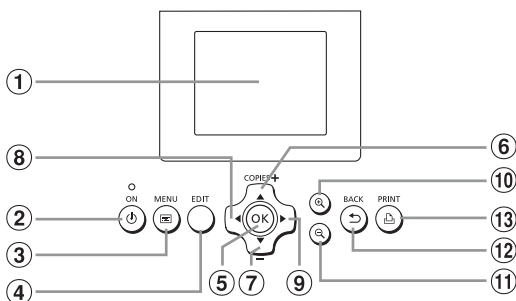



Icônes utilisées dans ce guide		Nom	Fonction
①	—	Écran (LCD)	Affiche des images, les écrans de paramètres et des messages d'erreur (p. 51)
②	⏻	Bouton ON	Met l'imprimante SELPHY sous ou hors tension (p. 11).
③	☰	Bouton MENU	Affiche l'écran de menus (p. 11).
④	—	Bouton EDIT	Affiche le menu d'édition et fait pivoter le cadre de rognage.
⑤	OK	Bouton OK	Définit l'élément sélectionné.
⑥	▲	Bouton Haut/+ COPIES	Spécifie le nombre de copies, sélectionne les paramètres.
⑦	▼	Bouton Bas/- COPIES	
⑧	◀	Bouton Gauche	Bascule entre les images, modifie les paramètres.
⑨	▶	Bouton Droite	
⑩	🔍	Bouton Agrandir	Bascule entre les écrans et agrandit le cadre de rognage.
⑪	🔍	Bouton Réduire	Bascule entre les écrans et réduit le cadre de rognage.
⑫	↶	Bouton BACK	Restaure l'écran précédent (p. 20) ou annule l'impression (p. 14).
⑬	🖨️	Bouton PRINT	Lance l'impression (p. 14).

## Informations affichées à l'écran



### Changer l'affichage de l'écran

Vous pouvez afficher l'image en plein écran avec le bouton . Un cadre indiquant le champ d'impression s'affiche.

Vous pouvez afficher 4 images sur l'écran en appuyant sur le bouton .

## Mise en route

Préparations pour l'impression d'images. Un kit de papier et d'encre couleur, format carte postale (vendu séparément) (p. 2) est utilisé à titre d'exemple, mais la préparation pour d'autres formats est identique. Veillez à ce qu'il n'y ait pas de poussière sur le papier. Ceci pourrait causer des rayures sur la photo imprimée ou une défaillance de l'imprimante (p. 5).

### Préparation de la cassette d'encre

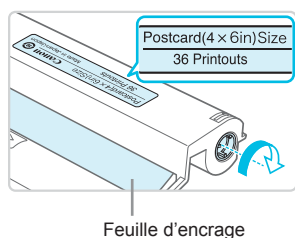

#### Contrôlez la cassette d'encre et la feuille d'encre.

- Prenez la cassette d'encre sans toucher la feuille d'encre et vérifiez que le format du papier utilisé est le même que le format affiché sur la cassette d'encre (Postcard(4x6in)Size, Card Size, etc.).
- Vérifiez que la feuille d'encre est bien tendue. Si la feuille d'encre est incorrectement tendue, tournez l'arbre comme dans l'illustration afin de tendre la feuille d'encre, sinon celle-ci pourrait se déchirer quand vous l'insérez dans l'imprimante SELPHY.



- Veillez à ne pas toucher la feuille d'encre, ne touchez jamais la cassette d'encre avec les mains mouillées et assurez-vous qu'il n'y a pas de poussière sur la feuille d'encre. De l'eau ou de la saleté pourraient causer des rayures sur les photos, réduire la qualité de la photo, abîmer la feuille d'encre ou entraîner des dysfonctionnements de l'imprimante (p. 5).
- Quand vous tournez l'arbre, ne forcez pas trop. Si vous forcez trop, la feuille d'encre pourrait se déchirer ou vous n'aurez pas assez d'encre pour imprimer la photo laissant un surplus de papier.
- Ne réutilisez pas une cassette d'encre usagée car cela pourrait endommager l'imprimante ou provoquer un dysfonctionnement.

## Préparation du bac d'alimentation

1

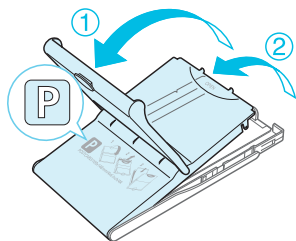

2

3

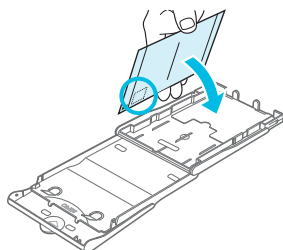
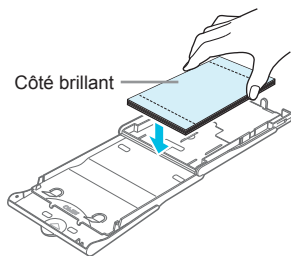

4

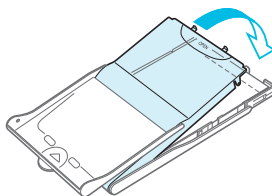

### Vérifiez le format du papier.

- Vérifiez si le format du papier utilisé est le même que celui qui est affiché sur la cassette d'encre (POSTCARD (4x6in), CARD SIZE, etc.).

### Ouvrez le capot.

- Il y a deux capots. D'abord, ouvrez le capot extérieur ① et ensuite le capot intérieur ②.

### Placez le papier.

- Placez le papier dans le bac d'alimentation que vous avez préparé.
- Vous pouvez placer jusqu'à 18 feuilles dans le bac d'alimentation. L'insertion de 19 feuilles ou plus peut endommager l'imprimante ou entraîner des dysfonctionnements.
- Tenez la pile de papier comme illustré, côté brillant vers le haut et placez-la dans le bac d'alimentation. Ne touchez pas le côté d'impression (côté brillant) du papier avec vos doigts. Les impressions réalisées ne seraient pas propres.
- Si le papier comporte une feuille de protection, retirez-la et ne placez que le papier dans le bac.
- Lorsque vous effectuez des impressions au format carte postale dotées d'un endroit pour coller un timbre, insérez la carte en plaçant l'endroit pour le timbre comme illustré.

### Fermez le capot.

- Fermez le capot intérieur jusqu'à ce qu'il s'enclenche. Laissez le capot extérieur ouvert pendant l'impression.



- Utilisez uniquement du papier dédié fourni dans les kits de cassette d'encre couleur et de papier de marque Canon destiné à une utilisation avec des imprimantes SELPHY de la série Cp. Il est impossible d'utiliser des cartes postales du papier ordinaire, ou du papier dédié aux imprimantes SELPHY de la série ES.
- Ne faites jamais l'une des actions indiquées ci-dessous. Cela pourrait entraîner des dysfonctionnements de l'imprimante.
  - insérer le papier du mauvais côté (l'impression est effectuée sur le côté brillant)
  - tordre ou séparer le papier au niveau des perforations avant l'impression
  - utiliser des feuilles d'étiquettes qui ont commencé à se décoller ou des feuilles d'étiquettes avec des parties décollées
  - écrire sur une feuille avant l'impression
  - réutiliser le papier pour imprimer sur la partie blanche (p. 5).
- Ne touchez pas les ressorts du bac d'alimentation. Si les ressorts sont tordus ou déformés, le papier n'est pas alimenté correctement dans l'imprimante SELPHY.
- Un des ressorts est attaché au centre de la surface du bac d'alimentation format carte.
- Ne touchez pas le côté impression du papier (le côté brillant), ne touchez pas le papier avec des mains mouillées et assurez-vous qu'il n'y a pas de poussière sur le papier. De l'eau ou de la saleté pourraient causer des rayures sur les photos, réduire la qualité des photos ou entraîner des dysfonctionnements de l'imprimante (p.5).

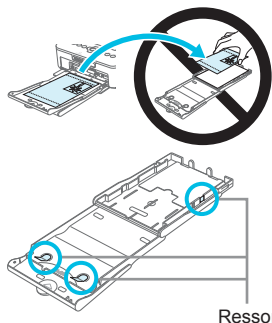

## Attacher le capot de protection anti-poussière

Vous pouvez éviter que de la poussière ou de la saleté ne s'accumule sur le papier en fixant le capot de protection anti-poussière DPC-CP100. Dans certaines régions, le capot de protection anti-poussière n'est pas inclus. À acheter séparément, si nécessaire.

- Placez le capot de protection anti-poussière comme dans l'illustration.

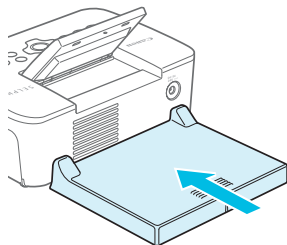

- À l'extérieur ou dans les endroits très poussiéreux ou sales, il est possible que le capot de protection anti-poussière ne soit pas en mesure d'éviter l'accumulation de poussière ou de saleté sur le papier ; aussi, veillez à choisir un environnement propre pour utiliser l'imprimante SELPHY.



- Gardez le capot de protection anti-poussière dans un sac pour le tenir à l'abri de la poussière lorsque vous ne l'utilisez pas.

## Installation de la cassette d'encre et du bac d'alimentation

1

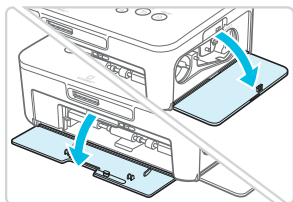

### Ouvrez les couvercles.

- Ouvrez les couvercles des compartiments de la cassette d'encre et du bac d'alimentation.

2

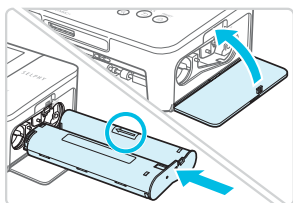

### Insérez la cassette d'encre.

- Insérez la cassette d'encre dans l'imprimante, dans la direction indiquée par la flèche sur la cassette, jusqu'à ce qu'elle s'enclenche et se verrouille.
- Fermez le couvercle du compartiment de la cassette d'encre.

3

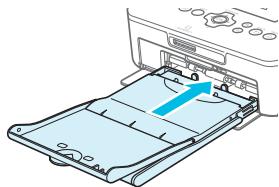

### Insérez le bac d'alimentation.

- Assurez-vous que le capot extérieur est ouvert (p. 8), puis insérez entièrement le bac d'alimentation dans le compartiment.

## Connexion de l'alimentation

1

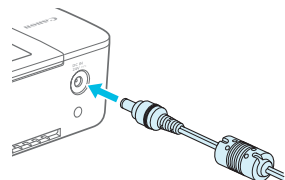

### Branchez le cordon de l'adaptateur sur l'imprimante SELPHY.

- Insérez complètement la prise de l'adaptateur dans l'imprimante SELPHY.

2

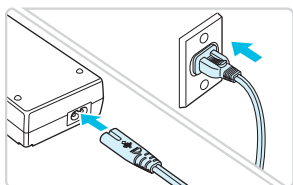

### Connectez le cordon d'alimentation.

- Connectez le cordon d'alimentation à l'adaptateur secteur compact, puis branchez l'autre extrémité dans une prise de courant.



# Réglage de la langue d'affichage

Vous pouvez modifier la langue utilisée pour les menus et messages de l'écran LCD. La langue par défaut est l'anglais.

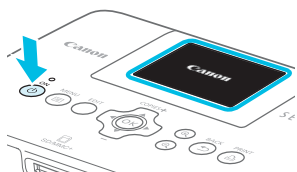
1



**Mettez d'abord l'imprimante SELPHY sous tension.**

- Appuyez sur le bouton  et maintenez-le enfoncé jusqu'à ce que l'écran de gauche s'affiche.
- Pour mettre l'imprimante hors tension, appuyez à nouveau sur le bouton  et maintenez-le enfoncé jusqu'à ce que l'écran change ou s'éteigne.

2

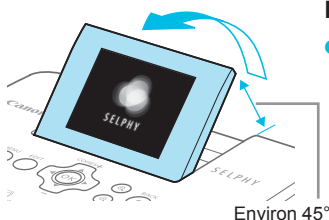

**Relevez l'écran (écran LCD).**

- Ne relevez pas l'écran LCD à plus de 45°. Cela risque d'endommager l'appareil ou de provoquer un dysfonctionnement.

3



**Affichez l'écran des réglages.**

- Appuyez sur le bouton .
- Appuyez sur les boutons   pour sélectionner [Modifier réglages], puis appuyez sur le bouton **OK**.

4





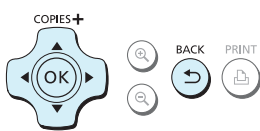

**Affichez l'écran de réglage de la langue.**

- Appuyez sur les boutons   pour sélectionner une [Langue] et appuyez ensuite sur le bouton **OK**.



5



**Sélectionnez une langue.**

- Appuyez sur les boutons    pour sélectionner une langue, puis appuyez sur le bouton **OK**.
- Vous pouvez retourner à l'étape 2 en appuyant sur le bouton  deux fois.

## Cartes mémoires utilisables

Cartes mémoire pouvant être utilisées sans adaptateur	Cartes mémoire nécessitant un adaptateur (disponible dans le commerce)
<ul style="list-style-type: none"><li>● Carte mémoire SD</li><li>● Carte mémoire SDHC</li><li>● Carte mémoire SDXC </li><li>● MultiMediaCard</li><li>● Carte MMCplus</li><li>● Carte HC MMCplus</li></ul>	<ul style="list-style-type: none"><li>● Carte mémoire miniSD</li><li>● Carte mémoire miniSDHC </li><li>● Carte mémoire microSD</li><li>● Carte mémoire microSDHC</li><li>● Carte mémoire microSDXC</li><li>● Carte RS-MMC *</li><li>● Carte MMCmobile</li><li>● Carte MMCmicro</li></ul>

\* « RS-MMC » est l'abréviation de « Reduced-Size Multi Media Card ».



- Pour les cartes mémoire nécessitant un adaptateur, prenez soin d'insérer d'abord la carte mémoire dans l'adaptateur avant d'insérer celui-ci dans le logement pour cartes approprié. Si vous insérez la carte mémoire dans un logement pour cartes sans utiliser d'adaptateur, vous risquez de ne pas pouvoir la retirer de l'imprimante.
- Utilisez une carte mémoire formatée dans l'appareil utilisé pour prendre des photos. Il est possible qu'une carte mémoire formatée sur un ordinateur ne soit pas reconnue.



- Reportez-vous au guide d'utilisation fourni avec votre carte mémoire et votre adaptateur pour obtenir des instructions d'utilisation.

## À propos des clés USB

Vous pouvez imprimer des images d'une clé USB du commerce en la branchant sur l'imprimante SELPHY (p.15).

## Images pouvant être imprimées

Les images JPEG conformes à la norme Exif peuvent être imprimées avec l'imprimante SELPHY.



- Les images de taille irrégulière ou ayant été modifiées sur un ordinateur peuvent ne pas s'afficher ou s'imprimer correctement.



# Sélection et impression d'images

Vous pouvez sélectionner une image et spécifier le nombre de copies à imprimer. Dans cette section, une carte mémoire SD est utilisée à titre d'exemple, mais vous pouvez suivre la même procédure pour imprimer à partir d'autres cartes mémoire.

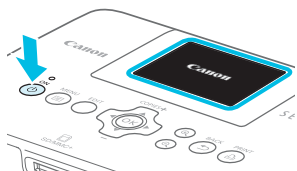
1



## Mettez l'imprimante SELPHY sous tension.

- Appuyez sur le bouton  et maintenez-le enfoncé jusqu'à ce que l'écran de gauche s'affiche.
- Pour mettre l'imprimante hors tension, appuyez à nouveau sur le bouton  et maintenez-le enfoncé jusqu'à ce que l'écran change ou s'éteigne.

2

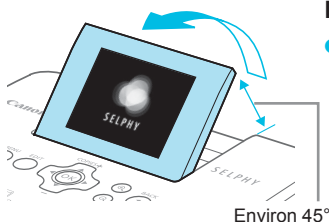

## Relevez l'écran (écran LCD).

- Ne relevez pas l'écran LCD à plus de 45°, cela risquerait d'endommager l'appareil ou de provoquer un dysfonctionnement.

3

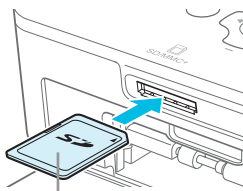

Côté de l'étiquette

## Insérez la carte mémoire dans le logement.

- Insérez la carte mémoire à fond dans le logement approprié, comme dans l'illustration.
- Pour enlever la carte, poussez-la jusqu'au dé clic et enlevez votre doigt lentement.
- ▶ L'écran de l'étape 4 (écran d'affichage de l'image) (p. 7) apparaît.

4

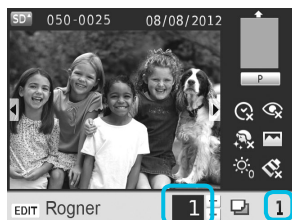



Nombre de copies de l'image affichée





Nombre de copies



## Sélectionnez une image.

- Appuyez sur les boutons  pour choisir une image à imprimer.
- Chaque cinquième image sera affichée, si vous appuyez sur les boutons  et le maintenez enfoncé.

## Sélectionnez le nombre de copies.

- Appuyez sur les boutons   pour définir le nombre de copies.
- Si vous maintenez enfoncés les boutons  , le nombre de copies augmente ou diminue par tranches de 5.
- Pour imprimer une autre image en même temps, répétez les étapes 4 et 5.

6



## Imprimez.

- Appuyez sur le bouton pour démarrer l'impression.
- Pendant l'impression, le papier progresse plusieurs fois vers l'intérieur et vers l'extérieur à l'arrière de l'imprimante SELPHY. Ne touchez pas le papier avant la fin de l'impression et avant que la feuille imprimée soit placée sur le bac de sortie d'impression (au-dessus du bac d'alimentation).
- Ne laissez pas plus de 19 tirages s'accumuler dans le bac de sortie des impressions.
- Pendant l'impression, appuyez toujours sur le bouton pour annuler l'impression.

7

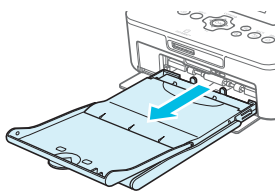

## Insérez le papier.

- Si le message de manque de papier s'affiche à l'écran, retirez le bac d'alimentation de l'imprimante SELPHY, sans mettre l'appareil hors tension.
- Remplissez le bac d'alimentation avec du nouveau papier (p. 8) puis replacez le bac dans l'imprimante SELPHY (p. 10).

8

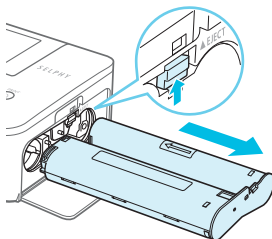

## Changez la cassette d'encre.

- Si l'écran de manque d'encre s'affiche à l'écran, ouvrez le couvercle du compartiment de la cassette d'encre, sans mettre l'appareil hors tension.
- La cassette d'encre sera éjectée si vous faites glisser le verrou comme dans l'illustration. Placez une nouvelle cassette d'encre (pages 7, 10).



- Ne jamais tirer le bac d'alimentation, ouvrir le couvercle de la cassette d'encre, ni retirer la carte mémoire lorsque vous entendez des bruits d'impression immédiatement après avoir mis l'imprimante sous tension ou pendant l'impression. Cela pourrait entraîner des dysfonctionnements de l'imprimante.
- Appuyez sur le bouton pour annuler l'impression. Vous ne pouvez pas annuler l'impression en appuyant le bouton ON, et vous risquez d'endommager l'imprimante si vous la débranchez pour la mettre hors tension.



- Si la carte mémoire contient un grand nombre d'images, l'affichage des images dans l'étape 4 peut prendre un certain temps.
- Si l'écran [Images DPOF restantes] s'affiche, reportez-vous à la section « Impression d'images en utilisant les réglages spécifiques à un appareil photo (Impression DPOF) » (p. 46).
- Vous pouvez spécifier jusqu'à 99 images à l'étape 4 et jusqu'à 99 copies à l'étape 5. Cependant, le nombre total de copies ne peut pas excéder 999.
- L'imprimante n'interrompt pas l'impression tant que l'impression de la page en cours n'est pas terminée, même si vous appuyez sur le bouton pour annuler l'impression.

## Éviter des photos partiellement imprimées

Tenez compte des éléments suivants afin d'éviter un gaspillage de papier dû à un manque d'encre avant la fin de l'impression.

- Évitez de trop tourner l'arbre quand vous tendez la feuille d'encre (p. 7).
- Appuyez toujours sur le bouton si vous désirez annuler l'impression et ne mettez jamais l'imprimante hors tension avant d'appuyer sur le bouton (étape 6).
- Si le message « Manque de papier » s'affiche à l'écran, ajoutez du papier sans mettre l'imprimante hors tension et sans enlever la cassette d'encre (étape 7) ou appuyez sur le bouton pour annuler l'impression (étape 6).

En fonction de l'environnement, il est possible que vous ne puissiez pas éviter d'imprimer des photos incomplètes, en raison de l'épuisement de la feuille d'encre, même si vous suivez les instructions.

## À propos des clés USB

Tout comme les images sur les cartes mémoire, les images sur les clés USB du commerce peuvent aussi être imprimées.

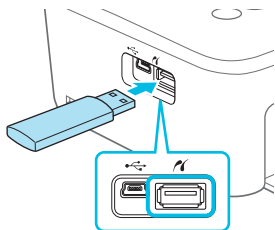

### Insérez une clé USB.

- Insérez une clé USB comme illustré.
- Les étapes qui suivent sont les mêmes que celles de l'impression d'images à partir de cartes mémoire (pages 13 – 14).



- Selon la marque de la clé USB utilisée, elle peut être plus ou moins difficile à brancher ou débrancher, et peut ne pas fonctionner correctement.
- Reportez-vous au guide de l'utilisateur fourni avec la clé USB pour obtenir des instructions.

## Imprimer 1 copie de l'image sélectionnée

Vous pouvez très facilement imprimer 1 copie de l'image sélectionnée.



### Sélectionnez et imprimez une image.

- Sélectionnez l'image comme décrit dans les étapes 1 à 4 de la p. 13.
- Appuyez sur le bouton  pour imprimer 1 copie de l'image sélectionnée.



- Si vous avez spécifié l'image et le nombre de copies, dans les étapes 4 et 5 de la p. 13, l'imprimante SELPHY imprimera comme spécifié, même si vous exécutez les actions décrites ci-dessus. Par conséquent, assurez-vous que le nombre de copies est de « 0 » à l'étape 4 de la p.13 avant de commencer cette opération.

## Imprimer sur des étiquettes carrées

- Vous pouvez imprimer des images de forme carrée sur des étiquettes grâce au Kit d'étiquettes carrées et cassette d'encre couleur KC-18IS (p. 2).
- Réglez [Bordures] sur [  avec bordes] (p. 21).



- Si l'image n'est pas de forme carrée, il est possible qu'elle ne tienne pas sur l'étiquette ou qu'elle laisse des marges.

# Impression de toutes les images

Vous pouvez imprimer toutes les images d'une carte mémoire en même temps.

1

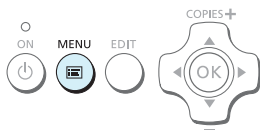

## Affichez le menu.

- Appuyez sur le bouton

2

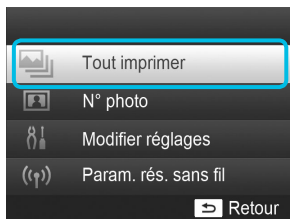

## Affichez l'écran des réglages.

- Appuyez sur les boutons ▲▼ pour sélectionner [Tout imprimer], puis appuyez sur le bouton **OK**.



3



## Sélectionnez le nombre de copies.

- Appuyez sur les boutons ▲▼ pour définir le nombre de copies.



4



## Imprimez les images.

- Appuyez sur le bouton pour démarrer l'impression.
- Pour annuler l'impression, appuyez sur le bouton



- Si la carte comporte 1000 images ou davantage, seules 999 copies seront imprimées, en commençant par l'image ayant la date de prise de vue la plus récente.
- Vous pouvez spécifier un maximum de 99 copies dans l'étape 3. Cependant, le nombre total de copies ne peut pas excéder 999. (Par exemple, vous pouvez spécifier jusqu'à 9 copies si la carte comporte 100 images.)

## Stockage des photos imprimées

- Lorsque les deux côtés d'une impression possèdent des perforations, vous pouvez retirer les bords en les pliant.
- Utilisez un crayon gras pour écrire sur les impressions.
- Pour éviter toute décoloration, ne conservez pas vos tirages dans un endroit susceptible de dépasser 40 °C, dans un endroit humide ou poussiéreux ou directement exposé au soleil.
- Pour éviter toute modification des couleurs ou que les couleurs passent ou coulent, n'effectuez pas les opérations suivantes : coller du ruban adhésif sur une surface imprimée, mettre des surfaces imprimées en contact avec des matériaux en vinyle ou en plastique, appliquer de l'alcool ou d'autres solvants volatils sur une surface imprimée, laisser une surface imprimée appuyée contre d'autres surfaces ou objets pendant une période prolongée.
- Si vous souhaitez créer un album de vos impressions, choisissez un album dont le papier transparent est en nylon, polypropylène ou cellophane.

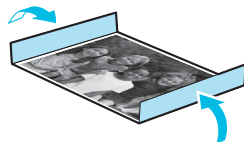

- Une altération de la couleur peut se produire au fil du temps ou en fonction des conditions de stockage. Canon ne peut être tenu responsable de l'altération des couleurs.

## Nettoyage après impression

- ① Mettez l'imprimante SELPHY hors tension (p. 11), puis retirez la carte mémoire ou la clé USB.
  - ② Refermez l'écran LCD à plat lorsque vous rangez l'imprimante.
  - ③ Débranchez le cordon d'alimentation de la prise de courant et déconnectez la prise de l'adaptateur de l'imprimante SELPHY.
    - Si l'adaptateur secteur compact est chaud, attendez qu'il refroidisse avant de le ranger.
  - ④ Retirez le bac d'alimentation et fermez le couvercle du compartiment du bac d'alimentation. Conservez le papier restant dans le bac d'alimentation et rangez-le dans un endroit frais, à l'abri de la lumière et de la poussière.
    - Laissez la cassette d'encre dans l'imprimante SELPHY.
    - Placez l'imprimante SELPHY à l'horizontale dans un endroit à l'abri de la lumière et de la poussière. La saleté et la poussière peuvent entraîner des rayures blanches sur les photos ou un dysfonctionnement de l'imprimante.
- Lorsque vous avez plusieurs cassettes d'encre, conservez-en une dans l'imprimante SELPHY et remplacez les autres dans leurs emballages d'origine ou un sac pour les protéger de la poussière et conservez-la dans un endroit à l'abri de la lumière.
  - Lorsque vous stockez du papier et des cassettes d'encre neufs, laissez-les dans leur emballage d'origine et conservez-les dans un endroit à l'abri de la lumière.

# Rognage et impression de photos

Vous pouvez rogner une photo et imprimer une partie de celle-ci.

1

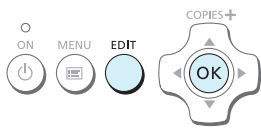

## Affichez l'écran Rognage.

- Sélectionnez une image comme décrit dans l'étape 4 de la p. 13, appuyez sur le bouton EDIT, et ensuite appuyez sur le bouton **OK**.



- ▶ Un cadre de rogner indiquant le champ d'impression apparaîtra.

2



## Choisissez le champ d'impression.

- À chaque fois que vous appuyez sur le bouton EDIT, le cadre de rogner alterne entre format paysage et format portrait.
- Vous pouvez déplacer le cadre de rogner avec les boutons ▲▼◀▶.
- Vous pouvez agrandir le cadre de rogner avec le bouton 🔍 et le réduire avec le bouton 🔍.

3



## Faites le réglage.

- Lorsque vous appuyez sur le bouton **OK**, la plage de rogner est définie et l'écran revient à l'écran d'affichage de l'image, **+** étant affiché en bas à gauche.
- Pour rogner une autre image et l'imprimer en même temps, répétez les étapes 1 à 3.

4

## Imprimez les images.

- Imprimez comme décrit dans l'étape 6 de la p. 14.
- ▶ Après l'impression, le cadre de rogner disparaîtra.



- Si vous voulez modifier le cadre de rogner après l'avoir configuré, appuyez sur le bouton EDIT dans l'écran d'affichage d'image, et utilisez les boutons ▲▼ pour sélectionner [Ajuster rognage], et appuyez sur le bouton **OK** pour répéter les étapes 2 et 3.
- Si vous voulez annuler le cadre de rogner après l'avoir configuré, appuyez sur le bouton EDIT dans l'écran d'affichage d'image, utilisez les boutons ▲▼ pour sélectionner [Réinit.rognage], appuyez sur le bouton **OK** pour afficher le nouveau cadre de rogner, et appuyez sur le bouton **OK** une fois de plus.
- Si vous mettez SELPHY hors tension ou si vous enlevez la carte mémoire, avant d'avoir imprimé, les cadres de rogner seront effacés.
- Vous pouvez initialiser des cadres de rogner pour un maximum de 99 images.
- Vous ne pouvez pas rogner des images lorsque vous imprimez avec [Tout imprimer] ou [impression DPOF], ou si vous avez sélectionné [Index] ou [Aléatoire] dans [Mise en forme] (p. 22).
- Vous ne pouvez pas changer les proportions verticale et horizontale du cadre de rogner sur l'écran.
- Vous pouvez changer le nombre de copies en utilisant les boutons ▲▼ dans l'écran d'affichage d'images de l'étape 3. Le paramètre du cadre de rogner n'est pas annulé en spécifiant 0 pour le nombre de copies.

# Impression de photos d'identité



Vous pouvez imprimer votre propre photo comme photo d'identité. Vous avez le choix entre les formats [Multi-format], [Standard]\* et [Personnalisé]. Vous pouvez également sélectionner l'impression de 2 types d'images sur 1 feuille.

\* Le format Standard est conforme aux normes internationales de l'OACI.

1

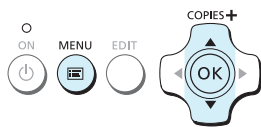







## Réglage pour impression de photos d'identité.

- Appuyez sur le bouton .
- Utilisez les boutons   pour sélectionner [N° photo], puis appuyez sur le bouton **OK**.

2







## Spécifiez le format de la photo d'identité.

- Utilisez les boutons   pour sélectionner le format et ensuite appuyez sur le bouton **OK**.
- Si vous avez sélectionné [Personnalisé], utilisez les boutons   pour sélectionner [Côté long], utilisez les boutons   pour spécifier la longueur, ensuite spécifiez la longueur pour [Côté court] et appuyez encore une fois sur le bouton **OK**. Les valeurs qui peuvent être spécifiées dans [Côté court] changent automatiquement, selon la valeur que vous avez spécifié dans [Côté long].
- Si vous avez sélectionné [Multi-format], le format de l'image qui sera imprimée s'affiche.

3

## Sélectionnez et imprimez les images.

- Sélectionnez l'image en utilisant les boutons   et appuyez sur le bouton .  sera affiché dans le coin inférieur droite de l'écran (maximum de deux images).
- Appuyez sur le bouton **EDIT** pour régler le cadre de rognage (p. 18).
- Imprimez la photo comme expliqué dans l'étape 6 de la p. 14.
- ▶ Après l'impression, tous les réglages seront effacés.



- Il est possible que la photo d'identité ne soit pas acceptée à titre officiel, en fonction des organismes qui la demandent. Pour plus de détails de réglementation, contactez l'organisme demandeur.
- Vous ne pouvez pas utiliser le format carte.
- Des paramètres pour [Bordures] seront ignorés. La date n'est pas non plus imprimée.
- Si vous avez sélectionné 2 images différentes à l'étape 3, ces 2 types d'images seront imprimés en même quantité, selon le nombre de colonnes dans la mise en forme. Si vous avez sélectionné 2 images différentes et que le nombre de colonnes est impair, rien ne sera imprimé dans la colonne centrale.

## Rognez la photo pour votre passeport.

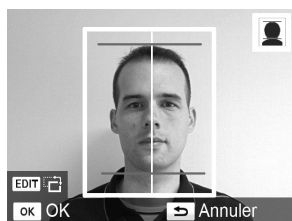

- Si vous affichez le cadre de rognage, (p. 18) lorsque le format [Standard] est sélectionné pour [N° photo], 2 lignes seront visibles.
- Ajustez les lignes de telle façon qu'une ligne se trouve au niveau du haut de la tête, et l'autre ligne sous le menton, pour imprimer une photo de passeport conforme aux normes pour passeports.



- Contactez l'organisme demandeur pour plus de détails, autres que l'information sur la position et le format du visage.

# Impression d'une variété d'images

Vous pouvez utiliser diverses fonctions d'impression, telles que l'impression de la date de prise de vue ou le réglage de la couleur d'une image. Il est inutile de redéfinir les réglages, car une fois qu'ils sont effectués, ils s'appliquent à toutes les images.

## Réglages

1

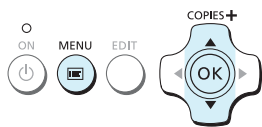

### Affichez l'écran des réglages.

- Appuyez sur le bouton .
- Appuyez sur les boutons ▲▼ pour sélectionner [Modifier réglages], puis appuyez sur le bouton **OK**.

2

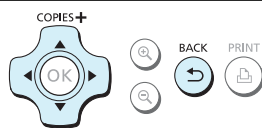
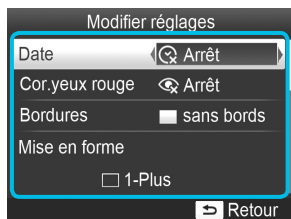

### Sélectionnez l'élément souhaité et modifiez les réglages.

- Appuyez sur les boutons ▲▼ pour sélectionner un élément.
- Appuyez sur les boutons ◀▶ pour modifier les réglages, puis appuyez sur le bouton ↵ pour effectuer le réglage.
- Lorsque vous appuyez à nouveau sur le bouton ↵ l'écran d'affichage de l'image est restauré.
- Reportez-vous aux [pages 21 – 24](#) pour plus d'informations sur les différents réglages.

3

### Imprimez.

- Sélectionnez une image à imprimer ([p. 13](#)) et le nombre de copies ([p. 13](#)), puis appuyez sur le bouton  pour imprimer.

## Impression avec la date (Date)

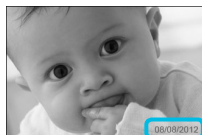

08-08-2012

08/08/2012

- Vous pouvez imprimer la date de prise de vue enregistrée par l'appareil photo numérique.
- Arrêt (réglage par défaut) / Marche



- Spécifiez [ Arrêt ] pour des images qui ont déjà la date imprimée par un appareil photo, pour éviter que deux dates ne soient imprimées sur la photo.



- Si vous mettez l'imprimante SELPHY hors tension, le réglage revient sur [ Arrêt ].
- La date d'enregistrement de l'image par l'appareil photo numérique est imprimée. L'imprimante SELPHY ne peut pas modifier cette date.
- En revanche, vous pouvez modifier le style de la date imprimée sous [Format de date] (p. 24).
- La date ne sera pas imprimée si vous avez sélectionné [ Index ] ou [ Aléatoire ] dans [Mise en forme] (p. 22).

## Correction des yeux rouges et impression (Correction yeux rouges)

- Corrigez les images comportant des yeux rouges.
- Arrêt (réglage par défaut) / Marche



- Des parties autres que les yeux peuvent être corrigées par erreur. Vous devez donc définir [Cor. yeux rouge] sur [ Marche ] uniquement lorsque vous imprimez des images avec des yeux rouges.



- Si l'imprimante SELPHY est mise hors tension ou la carte mémoire retirée, le réglage revient sur [ Arrêt ].
- Il se peut que les yeux rouges ne soient pas automatiquement détectés ou suffisamment corrigés lorsque les visages sont très petits ou très grands, très sombres ou très éclairés par rapport au reste de l'image, lorsque les visages apparaissent de profil ou en diagonale ou si une partie du visage est masquée.
- Vous ne pouvez pas corriger les yeux rouges si vous avez sélectionné [ 2-Plus ], [ 4-Plus ], [ 8-Plus ] ou [ Index ] dans [Mise en forme] (p. 22).
- La correction des yeux rouges n'est pas disponible si vous avez sélectionné [ Sépia ] ou [ N & B ] dans [Mes couleurs] (p. 23).
- Le niveau de correction dépend des paramètres pour le cadre de rognage, la mise en page et le format du papier.

## Impression avec ou sans bords (Bordures)



- Vous pouvez choisir d'imprimer les images avec ou sans bords.
- sans bords (réglage par défaut) / avec bords
- Spécifiez [avec bords] lorsque vous utilisez le kit d'étiquettes carrées et cassette d'encre couleur KC-181S (étiquettes carrées) (p. 2).



- Si vous mettez l'imprimante SELPHY hors tension, le réglage revient sur [ sans bords ].
- Si vous sélectionnez [ Index ] ou [ Aléatoire ] dans [Mise en forme] (p. 22), les images seront imprimées sans bords.
- Si vous sélectionnez [ 8-Plus ] dans [Mise en forme] (p. 22) lors d'une impression sur du papier au format carte (p. 2), les images sont imprimées sans bordure, même si [ avec bords ] est sélectionné.

## Sélection d'une mise en forme et impression (Mise en forme)



- Vous pouvez définir le nombre d'images à imprimer sur une feuille. Le nombre d'images spécifié (p. 13) sera imprimé dans la mise en forme définie.
- Spécifiez [ 8-Plus] lorsque vous utilisez le kit d'étiquettes et la cassette d'encre couleur KC-181L (8 étiquettes par feuille) (p. 2).

<input type="checkbox"/> 1-Plus (Réglage par défaut)	Imprime une image sur la page entière	<input type="checkbox"/> 8-Plus	Imprime huit images sur une feuille
<input type="checkbox"/> 2-Plus	Imprime deux images sur une feuille	<input type="checkbox"/> Index	Imprime sous forme d'index
<input type="checkbox"/> 4-Plus	Imprime quatre images sur une feuille	<input type="checkbox"/> Aléatoire	Des images de plusieurs tailles sont automatiquement disposées et imprimées sur une seule feuille



- Si l'imprimante SELPHY est mise hors tension, le paramètre revient sur [  1-Plus].
- Vous pouvez conserver cette mise en forme, même si l'imprimante SELPHY est hors tension. Pour conserver les mises en forme, mettez l'imprimante SELPHY hors tension, appuyez sur les boutons , et en les maintenant enfoncés, puis appuyez sur le bouton et maintenez-le enfoncé, jusqu'à que « SELPHY » soit affiché à l'écran. Si vous ne voulez pas mémoriser ces mises en forme, mettez l'imprimante SELPHY hors tension et remettez-la sous tension, comme vous l'avez fait avant, pour sauvegarder les mises en forme.
- Il est impossible de spécifier la position de l'image.
- Selon la mise en forme sélectionnée, il est possible que les réglages définis sous [Date] (p. 21), [Optimiser image] (p. 23), [Cor.yeux rouges] (p. 21), [Bordures] (p. 21), [Peau lisse] (p. 23) ou [Luminosité] (p. 23) ne soient pas appliqués.
- Si vous sélectionnez [Tout imprimer] (p. 16) sous [  Index], vous pouvez imprimer toutes les images d'une carte mémoire sous forme d'index.

## Disposition d'images de plusieurs tailles (Aléatoire)

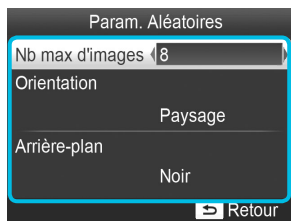

- La fonction Aléatoire dispose des images de différentes tailles pour impression.
- Vous pouvez imprimer un groupe de maximum 8 images ou un groupe de maximum 20 images sur une seule feuille.
- Vous pouvez imprimer sur du papier au format carte postale (p. 2).
- Dans « Réglages » (p. 20), appuyez sur les boutons pour sélectionner [Mise en forme] dans l'écran de l'étape 2. Appuyez sur les boutons pour sélectionner [  Aléatoire], puis appuyez sur le bouton **OK**.
- Lorsque l'écran présenté à gauche s'affiche, appuyez sur les boutons pour sélectionner une option.
- Appuyez sur les boutons pour modifier les réglages, puis appuyez sur le bouton pour effectuer le réglage.
- Lorsque vous appuyez deux fois sur le bouton , l'écran d'affichage de l'image est restauré.



- Il est impossible de spécifier la position de l'image.
- Le lancement de l'impression peut prendre un certain temps.

## Appliquer un aspect lisse à la peau sur les tirages (Peau lisse)

- Confère un bel aspect lisse à la peau sur les tirages.
- Arrêt (réglage par défaut) / Marche



- La correction peut être appliquée à d'autres zones autres que la peau, ce qui peut produire des résultats inattendus.



- Ce paramètre revient à [ Arrêt] quand l'impression est finie, l'imprimante SELPHY est mise hors tension ou la carte mémoire est retirée.
- Si [Mise en forme] (p. 22) est défini sur [ Index], le réglage [Peau lisse] n'est pas appliqué.

## Amélioration des résultats avec la correction automatique (Optimiser image)



- L'imprimante SELPHY corrige automatiquement l'image de manière à obtenir la qualité d'image optimale.
- Arrêt / Marche (réglage par défaut)



- Certaines images peuvent ne pas être ajustées correctement.



- Si vous mettez l'imprimante SELPHY hors tension, le réglage revient sur [ Marche].
- Si [Mise en forme] (p. 22) est défini sur [ Index], le réglage [Optimiser image] n'est pas appliqué.
- Le niveau de correction varie selon la mise en forme et la taille du papier.

## Réglage de la luminosité (Luminosité)



- Vous pouvez régler la luminosité de l'image dans une plage de  $\pm 3$ .
- Plus la valeur + est élevée, plus l'image est lumineuse. Plus la valeur - est élevée, plus l'image est sombre.



- Si vous mettez l'imprimante SELPHY hors tension, le réglage revient sur [±0].
- [Luminosité] ne sera pas appliquée si [ Index] a été sélectionné dans [Mise en forme] (p. 22).

## Modification des tons et de l'impression couleur (Mes couleurs)

- Vous pouvez régler les couleurs de vos images, ou les imprimer dans une tonalité sépia ou en noir et blanc.

Arrêt (réglage par défaut)	–	Diapositive	Couleurs intenses, naturelles comme celles obtenues avec des diapositives
Eclatant	Accentue le contraste et la saturation des couleurs pour une impression éclatante	Sépia	Imprime l'image en tons sépia
Neutre	Diminue le contraste et la saturation des couleurs pour obtenir des teintes neutres	N & B	Noir et blanc



- Si vous mettez l'imprimante SELPHY hors tension, le réglage revient sur [ Arrêt].
- Selon les réglage définis dans Mes couleurs, les paramètres [Cor.yeux rouge] (p. 21) peuvent ne pas être appliqués.

## Modification de la reproduction de la date (Format de date)

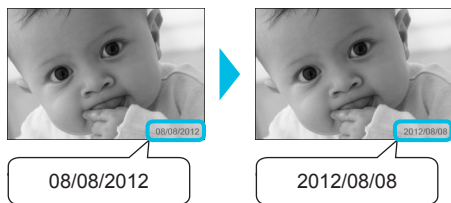

- Vous pouvez modifier l'ordre de la date imprimée (p. 21).
- mm/jj/aaaa (réglage par défaut), jj/mm/aaaa, aaaa/mm/jj



- Le réglage est conservé même si l'imprimante SELPHY est mise hors tension ou si la carte mémoire est retirée.

## Économiser de l'énergie (Extinction auto)

- SELPHY se met automatiquement hors tension si elle n'est pas utilisée pendant environ cinq minutes.
- Marche (Réglage par défaut) / Arrêt



- Si vous imprimez plusieurs images dont certaines que l'imprimante SELPHY ne peut pas imprimer (p. 12), le message « Certaines images n'ont pas pu être imprimées. Annuler l'impression? » s'affiche et l'impression s'arrête. Si [Extinction auto] est configuré sur [Marche] et que l'imprimante SELPHY n'est pas utilisée pendant 5 minutes environ, celle-ci annule l'impression et se met hors tension. Si vous mettez l'imprimante SELPHY sous tension après la séquence indiquée ci-dessus, il est possible qu'une feuille blanche soit sortie. Ne réutilisez jamais le papier éjecté (p. 5).  
Veuillez noter que, si vous utilisez la batterie, celle-ci est encore utilisée une fois l'impression arrêtée et ce, jusqu'à ce que la fonction Extinction auto entre en vigueur (p. 48).



- Quand l'imprimante SELPHY est connectée à d'autres périphériques (y compris via des communications sans fil) ou qu'un message d'erreur est affiché, elle n'est pas automatiquement mise hors tension.



# Impression depuis un LAN sans fil

Ce chapitre explique comment imprimer des images stockées dans des téléphones intelligents et des ordinateurs compatibles avec les réseaux locaux sans fil depuis l'un d'eux.

Cette imprimante est certifiée Wi-Fi®\*1. Vous pouvez imprimer des images stockées sur des téléphones intelligents\*2, des tablettes\*2 et des ordinateurs Wi-Fi via des réseaux locaux sans fils.

\*1 Wi-Fi est le nom de marque des appareils certifiés pour les réseaux locaux sans fils qui offrent une connectivité bidirectionnelle.

\*2 Vous devez installer l'application indiquée sur votre téléphone intelligent ou votre tablette. Consultez notre site Web pour plus de détails à propos de l'application (modèles pris en charge, fonctions, etc.). Le terme « téléphones intelligents » utilisé ci-après désigne les téléphones intelligents et les tablettes.

## Avant d'utiliser un LAN sans fil

- Un périphérique sans fil est intégré à ce produit. Les numéros de modèle sont CD1100 et CD1107 (ainsi que le module WLAN modèle WM317).
- Pays et régions autorisant l'utilisation du WLAN
  - L'utilisation du WLAN est restreinte dans certains pays et régions, et son utilisation illégale peut être passible de sanctions dans le cadre des réglementations nationales et locales. Pour éviter d'enfreindre les réglementations en matière de WLAN, visitez le site Web de Canon pour vérifier où son utilisation est autorisée.
- Veuillez noter que Canon ne saurait être tenu responsable de tout problème découlant de l'utilisation du WLAN dans d'autres pays ou régions.
- Vous pouvez être pénalisé pour les actions suivantes.
  - Démontage ou modification du produit
  - Retrait de l'étiquette de certification sur le produit
- Des parties de ce produit sont classées comme matériaux (ou services) stratégiques selon le Foreign Exchange et le Foreign Exchange Trade Act requiert une licence d'exportation (ou une autorisation pour les transactions de service) du gouvernement japonais à des fins d'exportation hors des frontières du Japon.
- Ce produit ne peut pas être exporté ni emporté dans des pays subissant un embargo des États-Unis, car il comprend un logiciel de chiffrement développé aux États-Unis et soumis aux réglementations de l'administration d'exportation des États-Unis.
- Assurez-vous de noter les paramètres de votre LAN sans fil.

La configuration du LAN sans fil enregistrée dans ce produit peut être altérée ou perdue suite à un dysfonctionnement, à des interférences radio, à de l'électricité statique, à un accident ou à une panne. Notez et conservez les paramètres du LAN sans fil, à titre de précaution. Canon ne peut être tenu responsable de tout dommage direct ou indirect, de perte de profit dus à l'altération ou à la perte de ce contenu et n'étant pas provoqué par Canon.
- Notez les paramètres du LAN sans fil nécessaires, puis initialisez-les avant de transférer ce produit, de le mettre au rebut ou de l'envoyer pour réparation.
- Canon ne peut être tenu responsable de dommages résultant d'une perte ou d'un vol.

Canon ne peut être tenu responsable des dommages ou des pertes dus à un accès illégal ou à une mauvaise utilisation de destination de connexion enregistrée dans ce produit et résultant d'une perte ou d'un vol.
- Suivez les instructions de ce guide.

Utilisez les fonctions du LAN sans fil de ce produit conformément à ce guide. Canon ne peut être tenu responsable des dommages ou des pertes résultant d'une utilisation non décrite dans ce guide.
- N'utilisez pas les fonctions du LAN sans fil de ce produit à proximité d'un équipement médical ou d'appareils électroniques.

Les fonctions du LAN sans fil pourraient perturber l'utilisation de l'équipement médical ou des appareils électroniques.

## Interférences radio

Ce produit peut subir les interférences radio d'autres appareils qui émettent des ondes radio. Évitez les interférences radio en vous éloignant de ces appareils ou en utilisant l'appareil générateur d'interférences à un autre moment.

Complies with  
IDA Standards  
DB00671

Ce produit est installé avec le module WLAN, certifié conforme aux normes définies par IDA Singapour.

## Sécurité

Les réseaux sans fil communiquent à l'aide d'ondes radio ; par conséquent, les utilisateurs doivent être plus vigilants à la sécurité que dans le cas d'une utilisation de réseaux câblés.

Soyez attentif aux points suivants lors de l'utilisation de réseaux sans fil.

- Utilisez le réseau que vous êtes autorisé à utiliser.

Ce produit recherche les réseaux sans fil à proximité et les affiche à l'écran.

Par conséquent, il est possible que la liste comprenne des réseaux inconnus de vous et que vous n'ayez pas l'autorisation de les utiliser. Si vous tentez de vous connecter à ces réseaux ou si vous vous y connectez et les utilisez, cela peut être reconnu comme un accès illégal. Utilisez uniquement les réseaux autorisés et ne vous connectez pas à d'autres réseaux.

Les événements suivants peuvent survenir si des mesures de sécurité appropriées ne sont pas appliquées.

- Interception illicite

Des tierces parties mal intentionnées pourraient intercepter illégalement des transmissions radio de LAN sans fil et en voler le contenu.

- Accès illégal au réseau

Des tierces parties malintentionnées pourraient s'introduire illégalement sur votre réseau et provoquer des dégâts tels que des interceptions illicites, des falsifications ou des destructions.

En outre, ces tierces parties pourraient utiliser votre réseau pour usurper votre identité en se faisant passer pour vous et transmettre des informations illégales ou l'utiliser comme un point de relais ou un point de départ afin d'accéder illégalement à d'autres sujets.

Pour réduire les risques de survenue de tels problèmes, appliquez des mesures et utilisez des fonctions afin de mettre en œuvre la sécurité du LAN sans fil.

Nous vous recommandons de vous familiariser avec la sécurité du LAN sans fil et de la mettre en œuvre en tenant compte du rapport avantages-risques lors de l'utilisation de la fonction de réseaux locaux sans fil de ce produit.

## Pendant l'impression

Ne coupez pas la communication tant que l'impression n'est pas terminée. Si vous coupez prématurément la communication, il est possible que le résultat de l'impression soit incomplet ou incorrect.

Par la présente Canon Inc. déclare que l'appareil WM317 est conforme aux exigences essentielles et aux autres dispositions pertinentes de la directive 1999/5/CE.

Contactez l'adresse suivante pour obtenir la Déclaration de conformité d'origine :

CANON EUROPA N.V.

Bovenkerkerweg 59-61, 1185 XB Amstelveen, The Netherlands

CANON INC.

30-2, Shimomaruko 3-chome, Ohta-ku, Tokyo 146-8501, Japan



## Choix du mode de communication

La procédure de configuration de l'imprimante SELPHY varie en fonction du mode de configuration. Sélectionnez le mode de communication en fonction du périphérique que vous utilisez. Vous pouvez modifier ultérieurement le mode de communication (p. 41).

### Mode ad hoc (p. 29)

Vous pouvez connecter l'imprimante SELPHY à un LAN sans fil et imprimer des images sans point d'accès. Il est possible que certains téléphones intelligents ne soient pas en mesure de se connecter au mode ad hoc. Dans ce cas, utilisez le mode d'infrastructure (ci-dessous).

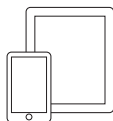

Téléphone intelligent\*1

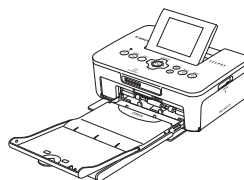

Imprimante SELPHY

### Mode infrastructure (p. 31)

Pour imprimer des images, vous pouvez connecter des téléphones intelligents, des appareils photo ou des ordinateurs à un LAN sans fil à l'aide de votre point d'accès.

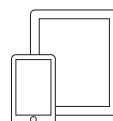

Téléphone intelligent\*1

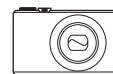

Appareil photo\*2

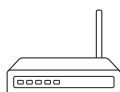

Point d'accès\*4

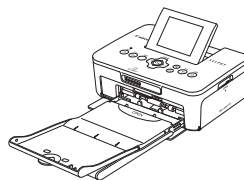

Imprimante SELPHY



Ordinateur\*3



\*1 Vous devez installer l'application indiquée (gratuite) sur votre téléphone intelligent. Consultez notre site Web pour des informations détaillées relatives aux téléphones intelligents et à l'application indiquée (gratuite).

\*2 Les appareils photo doivent être compatibles PictBridge (DPS sur IP) pour la connexion à des réseaux locaux sans fil.



Ce produit peut imprimer selon la norme PictBridge sur des réseaux locaux sans fil. PictBridge est une norme destinée à faciliter la connexion directe des appareils photo numériques et des imprimantes. Ce produit est conforme à la norme DPS sur IP qui permet d'utiliser la norme PictBridge dans des environnements réseau.

\*3 Vous devez installer le logiciel fourni sur l'ordinateur (p. 37).

\*4 Certains appareils photo peuvent être utilisés en tant que point d'accès.

# Impression en mode ad hoc

Vous pouvez envoyer des images depuis un téléphone intelligent à l'imprimante SELPHY en vue d'une impression.

Vous devez installer l'application indiquée (gratuite) sur votre téléphone intelligent.

Il est possible que certains téléphones intelligents ne soient pas en mesure de se connecter au mode ad hoc. Dans ce cas, utilisez le mode d'infrastructure (p. 31).

## Éléments à préparer

- Consultez notre site Web pour plus d'informations sur les téléphones intelligents pris en charge.

1

### Installez l'application indiquée sur le téléphone intelligent.

- Consultez notre site Web sur lequel votre téléphone intelligent est pris en charge et installez l'application indiquée.

2

### Préparez l'imprimante SELPHY.

- Retirez toutes les cartes mémoire et clés USB.
- Insérez une cassette d'encre et un bac d'alimentation contenant le papier que vous souhaitez utiliser dans l'imprimante SELPHY (pages 7 – 10).

3

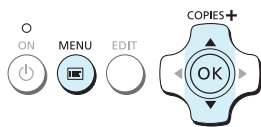
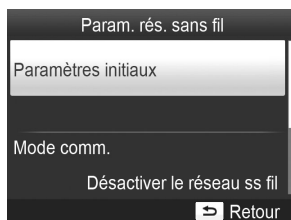

### Affichez l'écran des réglages.

- Appuyez sur le bouton .
- Appuyez sur les boutons ▲▼ pour sélectionner [Param. rés. sans fil], puis sur le bouton **OK**.
- Appuyez sur les boutons ▲▼ pour sélectionner [Paramètres initiaux], puis sur le bouton **OK**.

4

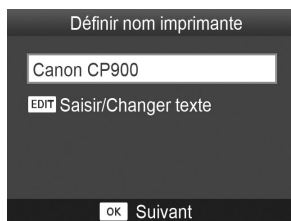

### Vérifiez le nom de l'imprimante.

- Vérifiez le nom de l'imprimante affiché et appuyez sur le bouton **OK**.
- Ce nom s'affiche sur les périphériques en tant que nom de l'imprimante lorsqu'ils sont connectés via un LAN sans fil.
- Vous pouvez modifier le nom de l'imprimante en appuyant sur le bouton **EDIT** (p. 42).

5

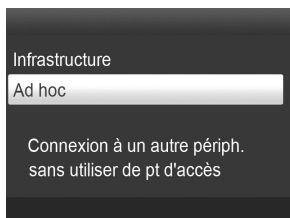

## Sélectionnez le mode de LAN sans fil.

- Appuyez sur les boutons ▲▼ pour sélectionner [Ad hoc], puis sur le bouton **OK**.

6

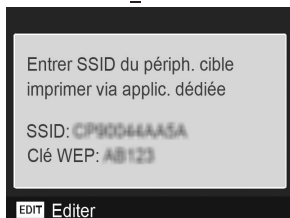

## Connectez le téléphone intelligent au réseau affiché sur l'écran de l'imprimante.

- Vérifiez que l'écran de gauche s'affiche sur l'imprimante.
- Sélectionnez le SSID (nom du réseau) affiché sur l'imprimante dans le menu de configuration Wi-Fi du téléphone intelligent.
- Saisissez la clé WEP (mot de passe) affiché sur l'imprimante dans la colonne mot de passe.
- Appuyez sur le bouton EDIT pour afficher l'écran [Saisie clé cryptage] et appuyez de nouveau sur le bouton EDIT pour modifier la clé WEP (p. 42).

7

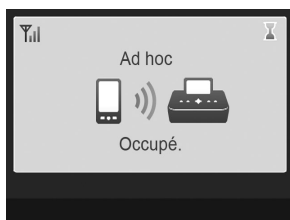

## Imprimez depuis le téléphone intelligent.

- Imprimez l'image depuis le téléphone intelligent.
- ▶ L'écran de gauche s'affiche lorsque l'impression démarre. Ne coupez pas la communication et ne quittez pas l'application d'impression lorsque cet écran est affiché. Le résultat de l'impression pourrait être incomplet ou incorrect.
- ▶ L'écran de gauche s'affiche lorsque l'impression est terminée.
- Répétez l'étape 7 si vous souhaitez imprimer une autre image.



- L'intensité du signal est indiquée par les icônes suivantes à l'écran.  
[●●●] élevée, [●●] moyenne, [●] basse, [ ] faible ou pas de service

## Impression pour la seconde fois

- Après la configuration, le second écran de l'étape 7 (écran Prêt) s'affiche lorsque vous mettez l'appareil sous tension. Il vous suffit de connecter le téléphone intelligent à l'imprimante à chaque fois que vous souhaitez procéder à une impression.
- Vous pouvez afficher l'écran de l'étape 6 pour afficher le SSID et la clé WEP en appuyant sur le bouton **OK** lorsque l'écran Prêt est affiché.
- Même lorsque l'écran Prêt est affiché, vous pouvez insérer la carte mémoire (p. 13) pour afficher l'écran de l'étape 4 et imprimer des images qui se trouvent sur la carte.

- Vous pouvez cesser d'afficher l'écran Prêt lorsque vous mettez l'appareil sous tension en sélectionnant [Désactiver le réseau ss fil] dans [Mode comm.] (p. 41).

## Impressions sur des étiquettes carrées

- Vous pouvez imprimer des images de forme carrée sur des étiquettes grâce au Kit d'étiquettes carrées et cassette d'encre couleur KC-18IS (p. 2).
- Spécifiez une impression sans marge dans l'application du téléphone intelligent (Le paramètre [Bordures] de l'imprimante SELPHY est ignoré).

## Impression en mode infrastructure

Vous pouvez connecter des périphériques compatibles avec les réseaux locaux sans fil tel que des téléphones intelligents, des appareils photo et des ordinateurs à un LAN sans fil pour imprimer des images.

### Vérification des paramètres du LAN sans fil

- Pour utiliser un LAN sans fil en mode infrastructure, vous devez connecter une station parent sans fil (routeur sans fil, etc.) qui se comporte comme un point d'accès et un périphérique qui transmet les images (téléphone intelligent, appareil photo, ordinateur, etc.). Les stations parent sans fil telles que les routeurs sans fil sont appelées « point d'accès » dans ce guide.
  - Certains appareils photo peuvent être utilisés en tant que point d'accès. Reportez-vous au guide d'utilisation fourni avec votre appareil photo.
  - Sélectionnez des périphériques conformes aux normes de LAN sans fil répertoriés à la p.52 pour votre point d'accès. Reportez-vous au guide d'utilisation fourni avec votre point d'accès pour plus d'informations sur la manière de procéder à la vérification.
  - Vérifiez si votre LAN sans fil est compatible WPS (Wi-Fi Protected Setup). Si vous n'êtes pas certain de la compatibilité WPS, vérifiez également les éléments suivants.
    - Nom du réseau (SSID/ESSID)
    - Authentification du réseau/chiffrement des données (méthode/mode de chiffrement)\*
    - Clé de chiffrement (clé réseau)
- \* Les paramètres de sécurité pris en charge sont [Pas de sécurité], [WEP (authentification de système ouvert) (64 bits)], [WEP (authentification de système ouvert) (128 bits)], [WPA-PSK (TKIP)], [WPA-PSK (AES)], [WPA2-PSK (TKIP)] et [WPA2-PSK (AES)].



- Si votre réseau est géré par un administrateur système, demandez-lui les détails des paramètres réseau.

### Connexion de l'imprimante au LAN sans fil

Vous pouvez connecter l'imprimante au LAN sans fil et imprimer depuis votre téléphone intelligent, appareil photo ou ordinateur via le point d'accès.

Cette section explique comment connecter une imprimante à un LAN sans fil à l'aide d'un appareil photo utilisé comme point d'accès ; toutefois, la même procédure s'applique si vous procédez à l'impression à partir d'un téléphone intelligent ou d'un ordinateur.

#### Éléments à préparer

- Un périphérique qui peut être utilisé en tant que point d'accès\*
- Un périphérique qui transmet des images (téléphone intelligent, appareil photo ou ordinateur connecté au point d'accès)\*

\* Dans cet exemple, un appareil photo est utilisé comme point d'accès aussi bien que comme émetteur.

## 1

### Préparez le point d'accès.

- Configurez un appareil photo comme point d'accès. Reportez-vous au guide d'utilisation fourni avec votre appareil photo.
- Si vous utilisez un point d'accès différent d'un appareil photo, vérifiez que le périphérique est allumé et en mesure de communiquer.

**2**

### Sélectionnez le mode de LAN sans fil.

- Affichez l'écran de gauche en procédant aux étapes 2 à 4 décrites à la p. 29.
- Appuyez sur le boutons ▲▼ pour sélectionner [Infrastructure], puis sur le bouton **OK**.

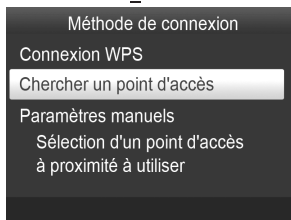
**3**

### Sélectionnez la méthode de connexion.

- Appuyez sur les boutons ▲▼ pour sélectionner [Chercher un point d'accès], puis sur le bouton **OK**.
- ▶ Une liste des points d'accès trouvés à proximité s'affiche.

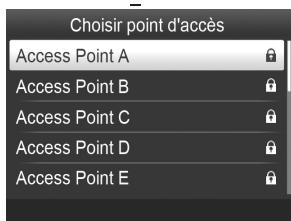
**4**

### Sélectionnez le point d'accès.

- Appuyez sur les boutons ▲▼ pour sélectionner le point d'accès, puis appuyez sur le bouton **OK**.

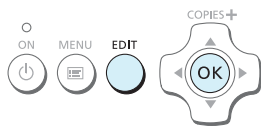
**5**

### Saisissez la clé de chiffrement.

- Appuyez sur le bouton EDIT pour afficher l'écran permettant de saisir des caractères pour la clé de chiffrement (p. 42).
- Appuyez sur le bouton **OK**.

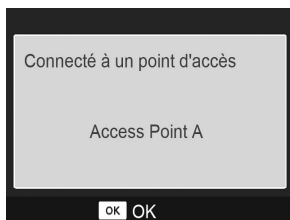
**6**

## Vérifiez le point d'accès.

- L'écran de gauche s'affiche lorsque vous êtes connecté au point d'accès. Vérifiez le nom du point d'accès affiché et appuyez sur le bouton **OK**.

► L'écran de gauche s'affiche.

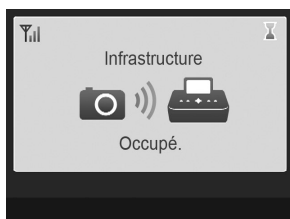
**7**

## Imprimez.

- Imprimez l'image depuis l'appareil photo.
- Si vous imprimez depuis un téléphone intelligent, installez l'application indiquée, connectez le téléphone intelligent au point d'accès et imprimez.
- Si vous imprimez depuis un ordinateur, installez le logiciel fourni (p. 37) et imprimez.
- L'écran de gauche s'affiche lorsque l'impression démarre. Ne coupez pas la communication et n'annulez pas l'impression lorsque cet écran est affiché. Le résultat de l'impression pourrait être incomplet ou incorrect.



- Sélectionnez un point d'accès sur lequel la sécurité n'a pas été configurée à l'étape 4 et appuyez sur le bouton **OK** pour afficher l'écran de l'étape 6.
- Jusqu'à 20 points d'accès peuvent s'afficher. Si vous ne trouvez pas le point d'accès auquel vous souhaitez vous connecter, appuyez sur le bouton et sélectionnez [Paramètres manuels] à l'étape 3 décrite à la p. 32 pour indiquer manuellement le point d'accès. Suivez les instructions à l'écran pour saisir le SSID, les paramètres de sécurité et la clé de chiffrement (p. 42).
- L'intensité du signal est indiquée par les icônes suivantes à l'écran.  
[ ] élevée, [ ] moyenne, [ ] basse, [ ] faible ou pas de service

## Impression pour la seconde fois

- Après la configuration, le second écran de l'étape 6 (écran Prêt) s'affiche lorsque vous mettez l'appareil sous tension. Si vous n'avez pas été en mesure de vous connecter au LAN sans fil spécifié, par exemple parce que le point d'accès est désactivé, l'écran Prêt apparaît et « Reconnecter » s'affiche en bas. Vérifiez la configuration du point d'accès et appuyez de nouveau sur le bouton **OK**.
- Même lorsque l'écran Prêt est affiché, vous pouvez insérer la carte mémoire (p. 13) pour afficher l'écran de l'étape 4 et imprimer des images qui se trouvent sur la carte.
- Vous pouvez cesser d'afficher l'écran Prêt lorsque vous mettez l'appareil sous tension en sélectionnant [Désactiver le réseau ss fil] dans [Mode comm.] (p. 41).



- Si vous n'êtes pas parvenu à vous connecter à un point d'accès auquel vous avez déjà pu vous connecter, vérifiez la configuration du canal sur le point d'accès (p. 51).

## Impressions sur des étiquettes carrées

- Vous pouvez imprimer des images de forme carrée sur des étiquettes grâce au Kit d'étiquettes carrées et cassette d'encre couleur KC-18IS (p. 2).
- Si vous imprimez sur des étiquettes carrées, spécifiez une impression sans marge dans l'application du téléphone intelligent ou sur l'appareil photo (le paramètre [Bordures] de l'imprimante SELPHY est ignoré, sauf lorsque le paramètre de bordure de l'appareil photo est laissé à sa valeur par défaut).

## Utilisation d'un point d'accès compatible WPS

Vous pouvez facilement connecter l'imprimante à un LAN sans fil si votre point d'accès est compatible WPS.

1

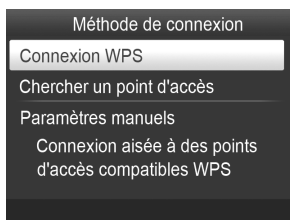

### Sélectionnez la méthode de connexion.

- Affichez l'écran [Méthode de connexion] aux étapes 1 à 2 décrites pages 31 – 32, appuyez sur les boutons ▲▼, sélectionnez [Connexion WPS], puis appuyez sur le bouton **OK**.

2

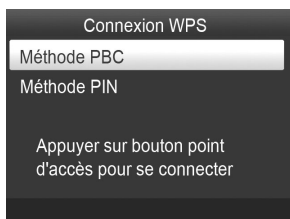

### Sélectionnez une méthode de configuration.

- Appuyez sur les boutons ▲▼ pour sélectionner [Méthode PBC], puis sur le bouton **OK**.

3

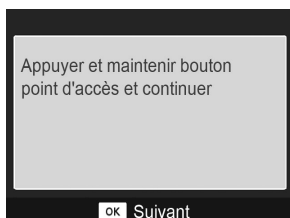

### Connectez-vous au point d'accès.

- Vérifiez que l'écran de gauche s'affiche sur l'imprimante, puis appuyez sur le bouton et maintenez-le enfoncé quelques secondes pour la connexion WPS sur le point d'accès.
- Appuyez sur le bouton **OK** de l'imprimante.
- [Connexion...] s'affiche sur l'écran de l'imprimante, suivi de [Connecté à un point d'accès], une fois la connexion établie. Appuyez sur le bouton **OK**.

## Imprimez les images.

- Lorsque vous êtes connecté, l'écran de l'étape 6 décrite p. 33 s'affiche. Imprimez comme décrit dans les étapes 6 à 7.



- Si vous avez sélectionné [Méthode PIN] à l'étape 2, spécifiez le code PIN affiché sur l'imprimante dans le point d'accès, appuyez sur le bouton **OK** de l'imprimante et passez à l'étape 3.

## Impression à partir de votre ordinateur

Si vous connectez votre ordinateur à l'imprimante SELPHY et que vous utilisez le logiciel fourni, vous pouvez visualiser toutes les images en une seule fois et profiter de diverses fonctions d'impression non disponibles sur l'imprimante SELPHY utilisée seule.



### Sélectionner vos images favorites d'un index et imprimer

- Vous pouvez sélectionner des images à imprimer à partir d'un index et toutes les imprimer en même temps. Vous pouvez également ajouter du texte à imprimer avec vos images.



### Imprimer avec des décorations

- Vous pouvez ajouter des cadres ou des vignettes à vos images avant de les imprimer. Vous pouvez également ajouter du texte à imprimer avec vos images.



### Imprimer des calendriers

- Vous pouvez ajouter des calendriers à vos impressions. Vous pouvez également ajouter du texte à imprimer avec vos images.



### Impression arrangée

- Vous pouvez arranger plusieurs images sur la même feuille.



### Impression de photo d'identité

- Vous pouvez imprimer des photos au format photo d'identité.



- Il est possible que la photo d'identité ne soit pas acceptée à titre officiel, en fonction des organismes qui la demandent. Pour plus de détails de réglementation, contactez l'organisme demandeur.

# Vérification de l'environnement de l'ordinateur et du LAN sans fil

## Environnement de l'ordinateur

	Windows	Macintosh
Système d'exploitation	Windows 7 Service Pack 1** <sup>2</sup>	Mac OS X v10.6.8 – v10.7* <sup>1</sup>
Configuration	Le système d'exploitation indiqué ci-dessus est préinstallé.	
Processeur	Pentium 1,3 GHz ou supérieur	Mac OS X v10.7 : Intel Core 2 Duo ou supérieur Mac OS X v10.6 : Processeur Intel
Mémoire RAM	Windows 7 (64 bits) : 2 Go ou plus Windows 7 (32 bits) : 1 Go ou plus	1 Go ou plus
Interface	USB, LAN sans fil Un point d'accès compatible IEEE 802.11b/g est requis* <sup>3</sup>	
Espace disque dur disponible	120 Mo ou plus* <sup>4</sup>	140 Mo ou plus
Affichage	1024 x 768 pixels minimum	

\*<sup>1</sup> Si vous êtes connecté via un câble USB (p. 45), vous pouvez également utiliser Windows Vista Service Pack 2 (RAM 1 Go ou plus), Windows XP Service Pack 3 (RAM 512 Mo ou plus) et Mac OS X v10.6 ou une version ultérieure.

\*<sup>2</sup> Les versions Windows 7 Édition Starter et Home Basic ne sont pas prises en charge\*<sup>3</sup>. Téléchargez Windows Media Feature Pack depuis la page d'assistance de Microsoft et procédez à l'installation si vous utilisez Windows 7 N (version UE) ou Windows 7 KN (version coréenne). Pour plus de détails, reportez-vous à la page Web suivante.  
<http://go.microsoft.com/fwlink/?LinkId=159730>

\*<sup>3</sup> Sauf si vous branchez un câble USB (p. 45).

\*<sup>4</sup> Microsoft .NET Framework 2.0 (max. 280 Mo) ou ultérieur doit être installé sous Windows. L'installation peut prendre un certain temps, selon les capacités de l'ordinateur.

## Environnement du LAN sans fil

Reportez-vous aux pages 26 et 31 pour vérifier les paramètres du LAN sans fil.

## Installation du logiciel

Windows 7 et Mac OS X 10.7 sont utilisés dans le cadre de ces explications.

### Éléments à préparer

- Ordinateur
- CD-ROM fourni (SELPHY CP900 Solution Disk) (p. 2)

### Windows

1



### Connectez l'imprimante SELPHY à un LAN sans fil.

- Connectez l'imprimante SELPHY au LAN sans fil décrit dans « Connexion de l'imprimante au LAN sans fil » (p. 31).
- Vérifiez que l'écran de gauche s'affiche sur l'imprimante SELPHY.

2



### Installez le logiciel.

- Placez le CD-ROM dans le lecteur de CD-ROM de l'ordinateur et cliquez sur [Installation rapide] lorsque l'écran de gauche s'affiche.
- Suivez les instructions à l'écran pour poursuivre.
- Si la fenêtre de contrôle de compte utilisateur s'affiche, suivez les instructions qui s'affichent à l'écran pour continuer.
- Lorsque l'écran permettant de sélectionner la méthode de connexion (à gauche) s'affiche, sélectionnez [Utiliser avec un réseau sans fil.], puis, cliquez sur [Suivant].
- Si un message [Windows ne peut pas vérifier l'éditeur de ce pilote] s'affiche, cliquez sur [Installer ce pilote quand même].
- Une fois l'installation terminée, cliquez sur [Redémarrer] pour redémarrer l'ordinateur.

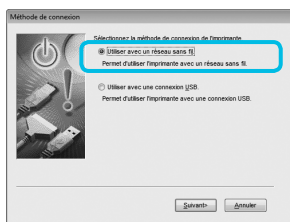

1



2



3

### Installez le logiciel.

- Insérez le CD-ROM dans le lecteur de CD-ROM de l'ordinateur. Cliquez sur [Finder] dans le Dock (la barre s'affichant en bas de l'écran) et double-cliquez sur [ ] dans le CD-ROM.
- Si le message [ ] est affiché sur le bureau, vous pouvez aussi double-cliquer sur [ ] pour afficher les fichiers du CD-ROM.
- Lorsque l'écran de gauche s'affiche, cliquez sur [Installer] et suivez les instructions qui s'affichent à l'écran pour continuer.
- Une fois l'installation terminée, cliquez sur [Oui] pour redémarrer l'ordinateur.

### Connectez l'imprimante SELPHY à un LAN sans fil.

- Connectez l'imprimante SELPHY au LAN sans fil décrit dans « Connexion de l'imprimante au LAN sans fil » (p. 31).
- Vérifiez que l'écran de gauche s'affiche sur l'imprimante SELPHY.

### Enregistrez l'imprimante.

- Sélectionnez [ ] dans le menu et cliquez sur [Préférences Système] ► [Imprimantes et télécopieurs] pour ouvrir l'écran [Imprimantes et télécopieurs]. Cliquez sur [+] pour sélectionner le nom de l'imprimante (pages 29, 41) dans la fenêtre contextuelle, puis cliquez sur [Ajouter].



- Pour plus de détails sur l'usage de cet ordinateur, consultez le guide d'utilisateur fourni avec votre ordinateur.

## Utilisation du logiciel pour l'impression

Utilisez le logiciel installé (SELPHY Photo Print) pour imprimer des images à partir votre ordinateur. La fonction [Impression simple] est expliquée dans cette section. Elle vous permet de voir toutes les images en même temps et de sélectionner celles que vous souhaitez imprimer.

1

**Assurez-vous qu'aucune carte mémoire n'est insérée dans l'imprimante SELPHY et qu'aucun câble USB n'y est connecté.**

2

**Démarrez le logiciel.**

### Windows

- Cliquez sur le menu [Démarrer] ► [Tous les programmes] ► [Canon Utilities] ► [SELPHY Photo Print] ► [SELPHY Photo Print].

### Macintosh

- Cliquez sur l'icône [SELPHY Photo Print] dans le Dock (la barre située en bas du bureau).

3



**Affichez le menu d'impression.**

- Cliquez sur [Menu d'impression].
- Si les préparations d'impression sont incomplètes (bac d'alimentation et cassette d'encre non insérés), vous ne pouvez pas cliquer sur [Menu d'impression]. Suivez les instructions à l'écran pour effectuer les opérations nécessaires.

4



**Sélectionnez une méthode d'impression.**

- Cliquez sur [Impression simple].
- Vous pouvez effectuer des impressions en insérant des cadres, des vignettes et des bulles en cliquant sur [Impression décorée].
- Vous pouvez effectuer des impressions en ajoutant des calendriers en cliquant sur [Impression calendrier].
- Vous pouvez imprimer plusieurs images sur la même feuille en cliquant sur [Présent. imprimer].
- Vous pouvez imprimer des photos en format photo d'identité en cliquant sur [Impression N° photo].

## Sélectionnez une image.

- ▶ Les images s'affichent dans un index à l'intérieur du dossier [Mes images].

Vous pouvez sélectionner les critères d'affichage pour les images.

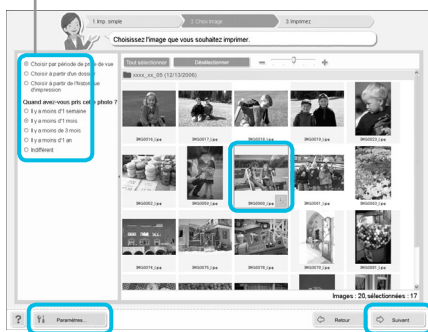

- Cliquez sur une image pour la sélectionner pour l'impression.
- ▶ La couleur d'arrière-plan change et l'image est définie pour l'impression.
- Utilisez la même procédure pour cliquer sur toutes les images à imprimer.
- Si vous cliquez à nouveau sur une image, la couleur d'arrière-plan reprend sa couleur d'origine et les réglages sont annulés.
- Une fois les images sélectionnées, cliquez sur [Suivant].

Vous pouvez afficher des images enregistrées dans un autre dossier si vous appuyez sur ce bouton pour sélectionner un dossier dans l'écran qui s'affiche.

## Sélectionnez le nombre d'impressions.



- Sélectionnez le nombre de copies pour chaque image.
- Pour Windows, cliquez sur [Imprimer] pour démarrer l'impression.
- Pour Macintosh, cliquez sur [Menu d'imp], puis cliquez sur [Imprimer] dans l'écran qui s'affiche.
- Ne coupez pas la communication tant que l'impression n'est pas terminée. Si vous coupez prématurément la communication, il est possible que le résultat de l'impression soit incomplet ou incorrect.

Appuyez sur les boutons - ou + pour définir le nombre d'impressions.

## Fermez le programme.

### Windows

- Lorsque toutes les impressions sont terminées, cliquez sur  dans le coin supérieur droit de l'écran.

### Macintosh

- Lorsque toutes les impressions sont terminées, cliquez sur  dans le coin supérieur gauche de l'écran.



- L'image de mise en page affichée à droite de l'écran qui s'affiche lorsque vous cliquez sur [Impression N° photo] à l'étape 4 de la p. 39 diffère de la mise en fore réelle. Vous pouvez vérifier la mise en page réelle en cliquant sur [Aperçu] sur l'écran [4. Imprimez].
- Si vous sélectionnez la mise en page d'index sur l'écran affiché lorsque vous cliquez sur [Présent. imprimer] à l'étape 4 de la p. 39, alors vous ne pouvez pas régler l'image, par exemple sa taille ou son orientation, sur l'écran [4. Imprimez].

## Autres fonctions du LAN sans fil

### Connexion à d'autres points d'accès (mode infrastructure)

Après la connexion à un point d'accès en mode infrastructure (p. 31), vous pouvez vous connecter à un autre point d'accès de la manière suivante.



- Appuyez sur le bouton , puis sur les boutons ▲▼ pour sélectionner [Param. rés. sans fil], puis appuyez sur le bouton **OK**.
- Appuyez sur les boutons ▲▼ pour sélectionner [Connexion pt d'accès], puis sur le bouton **OK**.
- Procédez comme cela est indiqué à la p. 31.



- [Connexion pt d'accès] n'est disponible que si le mode de communication sélectionné (ci-dessous) est [Infrastructure].

### Vérification des informations de la configuration

Vous pouvez vérifier les paramètres de la connexion tels que le mode et le canal de communication et les informations de l'imprimante telles que le nom et l'adresse IP de l'imprimante.

- Appuyez sur le bouton , puis sur les boutons ▲▼ pour sélectionner [Param. rés. sans fil], puis appuyez sur le bouton **OK**.
- Appuyez sur les boutons ▲▼ pour sélectionner [Confirmer paramètres], puis sur le bouton **OK**.
- Appuyez sur les boutons ▲▼ pour vérifier les informations du réglage.
- Appuyez sur le bouton  pour revenir en arrière.

### Changement du mode de communication

Vous pouvez changer le mode de communication (p. 28) pour connecter un autre périphérique ou cesser d'utiliser le LAN sans fil.

- Appuyez sur le bouton , puis sur les boutons ▲▼ pour sélectionner [Param. rés. sans fil], puis appuyez sur le bouton **OK**.
- Appuyez sur les boutons ▲▼ pour sélectionner [Mode comm.], puis sur le bouton **OK**.
- Appuyez sur les boutons ▲▼ pour sélectionner le mode de communication, puis sur le bouton **OK**.
- Appuyez sur les boutons ▲▼ pour sélectionner [Désactiver le réseau ss fil], puis appuyez sur le bouton **OK** pour cesser d'utiliser le LAN sans fil.

### Modification du nom de l'imprimante

Vous pouvez modifier le nom de l'imprimante (p. 29).

- Appuyez sur le bouton , puis sur les boutons ▲▼ pour sélectionner [Param. rés. sans fil], puis appuyez sur le bouton **OK**.
- Appuyez sur les boutons ▲▼ pour sélectionner [Autres paramètres], puis sur le bouton **OK**.
- Appuyez sur les boutons ▲▼ pour sélectionner [Définir nom imprimante], puis appuyez sur le bouton **OK**.
- Appuyez sur le bouton **EDIT** pour afficher l'écran permettant de saisir des caractères pour le nom de l'imprimante (p. 42).

### Configuration manuelle de l'adresse IP

Vous pouvez spécifier manuellement l'adresse IP et le masque de sous-réseau de l'imprimante.

1

#### Affichez l'écran des réglages.

- Appuyez sur le bouton , puis sur les boutons ▲▼ pour sélectionner [Param. rés. sans fil], puis appuyez sur le bouton **OK**.
- Appuyez sur les boutons ▲▼ pour sélectionner [Autres paramètres], puis sur le bouton **OK**.
- Appuyez sur les boutons ▲▼ pour sélectionner [Paramètres adresse IP], puis sur le bouton **OK**.
- Appuyez sur les boutons ▲▼ pour sélectionner [Manuel], puis sur le bouton **OK**.

2

#### Configurez l'adresse IP.

- Appuyez sur les boutons ◀▶ pour sélectionner la position, appuyez sur les boutons ▲▼ pour configurer la valeur, puis sur le bouton **OK**.

**3**

### Configurez le masque de sous-réseau.

- Appuyez sur les boutons ◀▶ pour sélectionner la position, appuyez sur les boutons ▲▼ pour configurer la valeur, puis sur le bouton **OK**.

**4**

### Vérifiez les paramètres.

- Vérifiez les détails des paramètres affichés et appuyez sur le bouton **OK**.

## Réinitialisation des paramètres du LAN sans fil

Vous pouvez réinitialiser le nom de l'imprimante et les informations du point d'accès.

- Appuyez sur le bouton , puis sur les boutons ▲▼ pour sélectionner [Param. rés. sans fil], puis appuyez sur le bouton **OK**.
- Appuyez sur les boutons ▲▼ pour sélectionner [Réinitialiser les paramètres], puis appuyez sur le bouton **OK**.
- Vérifiez les détails affichés et appuyez sur le bouton **OK**.

## Méthode de saisie des caractères

Vous pouvez utiliser l'écran de saisie des caractères en appuyant sur le bouton EDIT lors de la définition du nom de l'imprimante ou de la clé de chiffrement.

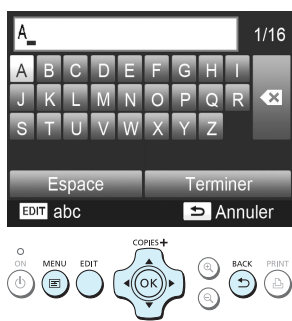

### Saisissez un caractère.

- Appuyez sur les boutons ▲▼◀▶ pour sélectionner un caractère, puis sur le bouton **OK**. Vous pouvez saisir une espace en sélectionnant [Espace], puis en appuyant sur le bouton **OK**.

### Supprimez un caractère.

- Appuyez sur les boutons ▲▼◀▶ pour sélectionner [✕], puis sur le bouton **OK**.

### Basculez entre les types de caractères.

- Vous pouvez modifier le type de caractère chaque fois que vous appuyez sur le bouton EDIT dans l'ordre alphabétique des caractères (majuscules), l'ordre alphabétique des caractères (minuscules), les chiffres et les symboles.

### Revenez à l'écran précédent.

- Appuyez sur les boutons ▲▼◀▶ pour sélectionner [Terminer] et appuyez sur le bouton **OK** pour valider les caractères saisis et revenir à l'écran précédent.
- Appuyez sur le bouton ↶ pour revenir à l'écran précédent sans valider les caractères saisis.



# **Connexion à d'autres périphériques à l'aide d'un câble**

Ce chapitre explique comment connecter l'imprimante à un ordinateur ou à un appareil photo à l'aide d'un câble USB.

# Impression à partir de votre ordinateur

Windows 7 et Mac OS X 10.7 sont utilisés dans le cadre de ces explications.

## Éléments à préparer

- Ordinateur (p. 36)
- CD-ROM fourni (SELPHY CP900 Solution Disk) (p. 2)
- Câble USB de moins de 2,5 m disponible dans le commerce (l'imprimante SELPHY requiert un connecteur Mini-B)

## Windows

1

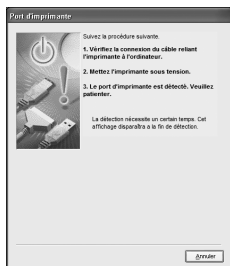
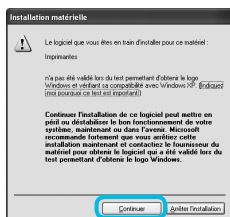
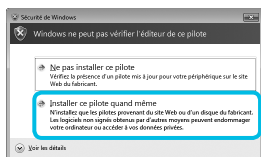

## Installez le logiciel.

- Placez le CD-ROM dans le lecteur de CD-ROM de l'ordinateur et cliquez sur [Installation rapide] lorsque l'écran de gauche s'affiche.
- Suivez les instructions à l'écran pour poursuivre.
- Si la fenêtre de contrôle de compte utilisateur s'affiche, suivez les instructions qui s'affichent à l'écran pour continuer.
- Si vous utilisez Windows 7, un écran (à gauche) permettant de sélectionner la méthode de connexion s'affiche. Cliquez sur [Utiliser avec une connexion USB.], puis cliquez sur [Suivant] (Cet écran ne s'affiche pas dans Windows Vista et Windows XP).
- Sous Windows 7 ou Windows Vista, si le message [Windows ne peut pas vérifier l'éditeur de ce pilote] s'affiche, cliquez sur [Installer ce pilote quand même].
- Sous Windows XP, si le message [Le logiciel que vous êtes en train d'installer pour ce matériel :] s'affiche, cliquez sur [Continuer].

▶ Continuez l'installation pour afficher l'écran à gauche.

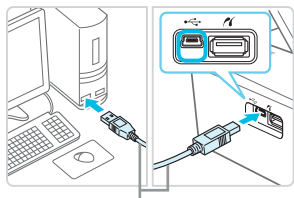
**2**

Câble USB disponible dans le commerce

## Préparez l'imprimante SELPHY et connectez-la à un ordinateur.

- Mettez l'imprimante SELPHY hors tension et retirez la carte mémoire ou la clé USB.
- Insérez une cassette d'encre et un bac d'alimentation contenant le papier que vous souhaitez utiliser dans l'imprimante SELPHY (pages 7 – 10).
- Utilisez le câble USB pour connecter l'imprimante SELPHY à l'ordinateur.
- Reportez-vous aux guides de l'utilisateur fournis avec le câble et l'ordinateur pour obtenir des instructions de manipulation.

**3**

## Mettez l'imprimante SELPHY sous tension.

- Appuyez sur le bouton pour allumer SELPHY.

**4**

## Terminez l'installation.

- Lorsque l'installation se termine, cliquez sur [Redémarrer] pour redémarrer l'ordinateur et terminer l'installation.

**5**

## Imprimez.

- Imprimez comme décrit dans les étapes 2 à 7 en p. 39.

## Macintosh

- Installez le logiciel comme expliqué à l'étape 1 de la p. 38.
- Connectez l'imprimante SELPHY sur l'ordinateur, comme indiqué ci-dessus dans les étapes 2 à 3 et mettez-la sous tension.
- Sélectionnez dans le menu et cliquez sur [Préférences Système] ► [Imprimantes et télécopieurs] pour ouvrir l'écran [Imprimantes et télécopieurs]. Cliquez sur [+] pour sélectionner [CP900] dans la fenêtre contextuelle, puis cliquez sur [Ajouter].
- Imprimez comme décrit dans les étapes 2 à 7 à la p. 39.



- L'imprimante SELPHY peut présenter des dysfonctionnements si elle est connectée à un ordinateur via un hub USB.
- L'imprimante SELPHY risque de ne pas fonctionner correctement si d'autres périphériques USB (à l'exception d'une souris USB ou d'un clavier USB) sont utilisés en même temps. Déconnectez tout autre périphérique USB de l'ordinateur, puis reconnectez l'imprimante SELPHY.
- Ne laissez pas l'ordinateur en mode veille lorsque l'imprimante SELPHY est connectée au port USB de l'ordinateur. Si cela se produit par inadvertance, quittez le mode veille de l'ordinateur sans déconnecter le câble USB. Redémarrez l'ordinateur s'il ne s'est pas correctement rétabli.
- Pour plus de détails sur l'utilisation de cet ordinateur, consultez le guide d'utilisation fourni avec votre ordinateur.



- Vous pouvez démarrer automatiquement le logiciel lorsque l'imprimante SELPHY et l'ordinateur sont connectés via un câble USB en configurant [Démarrer automatique l'impression photo SELPHY] sur [Marche] dans l'écran qui s'affiche lorsque vous cliquez sur [Paramètres] à l'étape 3 décrite p. 39.

# Impression à partir de votre appareil photo numérique

Vous pouvez choisir et imprimer des images à partir d'un appareil photo numérique prenant en charge la norme PictBridge.

Un appareil photo numérique compact de marque Canon est utilisé comme exemple pour expliquer cette méthode d'impression. Si les opérations sont différentes sur l'appareil photo numérique que vous utilisez, reportez-vous au guide d'utilisation fourni avec votre appareil.

1

## Préparez l'imprimante SELPHY.

- Vérifiez si aucune carte mémoire n'est insérée dans l'imprimante SELPHY, si elle n'est pas connectée à des périphériques via un LAN sans fil ou à un câble USB.

2

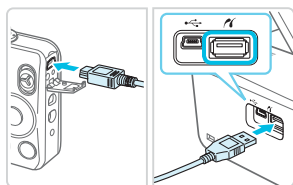

## Connectez l'imprimante SELPHY à l'appareil photo numérique à l'aide du câble d'interface USB fourni avec l'appareil.

3

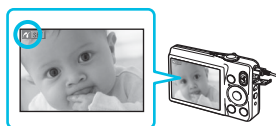

## Allumez d'abord l'imprimante SELPHY, puis l'appareil photo et affichez les images sur l'appareil photo numérique.

- ▶ Selon l'appareil photo numérique utilisé, peut apparaître sur l'écran.

4

## Effectuez les opérations nécessaires sur l'appareil photo numérique afin de choisir l'image à imprimer.

- Utilisez l'appareil photo numérique pour lancer l'impression.
- Une fois l'impression terminée, mettez l'imprimante SELPHY et l'appareil photo numérique hors tension, puis débranchez le câble.



- Le bouton ne permet pas d'arrêter l'impression. Utilisez l'appareil photo numérique pour arrêter l'impression.
- Ce produit peut imprimer selon la norme PictBridge via une connexion USB. PictBridge est une norme destinée à faciliter la connexion directe des appareils photo numériques et des imprimantes. Ce produit est conforme à la norme DPS sur IP qui permet d'utiliser la norme PictBridge avec des connexions réseau.

## Impression d'images en utilisant les réglages spécifiques à un appareil photo numérique (Impression DPOF)

Lorsque vous insérez une carte mémoire qui contient des informations DPOF configurées avec l'appareil photo numérique dans le logement pour carte mémoire, [Images DPOF restantes Imprimer images ?] s'affiche. Vous pouvez afficher le contenu configuré avec l'appareil numérique en appuyant sur le bouton **OK**, et vous pouvez imprimer les images spécifiées en une fois en appuyant sur le bouton .



- Reportez-vous au guide d'utilisation fourni avec votre appareil photo numérique pour plus d'informations sur la manière de configurer les informations.
- La date et le numéro de fichier sont des réglages DPOF effectués avec l'appareil photo numérique (il est impossible de modifier ces réglages avec l'imprimante SELPHY).
- Si le [Type d'impres.] est configuré sur [Standard] sur un appareil photo numérique Canon, les réglages réalisés dans « Impression d'une variété d'images » (pages 20 – 24) sont appliqués.
- Vous pouvez également afficher les réglages effectués sur l'appareil photo numérique en appuyant sur le bouton , en sélectionnant [Impression DPOF] et en appuyant sur le bouton **OK**. [Impression DPOF] s'affiche uniquement lorsqu'une carte mémoire contenant des informations DPOF définies avec l'appareil photo numérique est insérée.

# Annexe

Ce chapitre explique comment imprimer à l'aide de la batterie vendue séparément si aucune prise secteur n'est disponible, décrit le dépannage, les spécifications de l'imprimante et indique comment entretenir l'imprimante SELPHY.

## Effectuer des impressions sans utiliser de prise de courant

Utilisez la batterie NB-CP2L (vendue séparément) et un adaptateur pour chargeur CG-CP200 (vendu séparément) pour imprimer des images en l'absence de prise de courant. Avec une batterie complètement chargée, vous pouvez imprimer environ 36\* feuilles de papier au format carte postale.

\* Le nombre de pages imprimables est déterminé par nos conditions de test. Il peut différer en fonction des conditions d'impression.

### Installation de la batterie

1

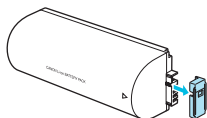

Retirez le couvercle du logement de la batterie.

2

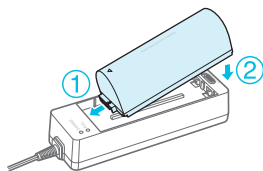

Attachez la batterie à l'adaptateur pour chargeur.

- Insérez la batterie dans la direction indiquée par ① et ensuite dans la direction indiquée par ②, jusqu'à ce que vous entendiez un clic et que la batterie soit verrouillée.

### Chargement de la batterie

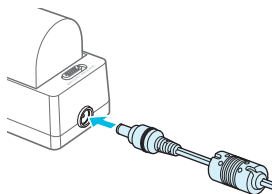

Branchez le cordon d'alimentation sur l'adaptateur pour chargeur de la batterie attachée.

- ▶ Le chargement commence et le témoin orange s'allume.
- ▶ La batterie se charge en environ 4 heures et le témoin vert s'allume.
- Le chargement continue, même si vous allumez SELPHY tandis que l'adaptateur pour chargeur est branché. Mais le chargement s'arrête si vous lancez l'impression.

### Utilisation de l'imprimante SELPHY avec une batterie

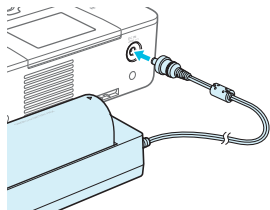

Branchez l'adaptateur pour chargeur à SELPHY.



- Pour en savoir plus sur les précautions concernant la batterie, reportez-vous au guide d'utilisation fourni avec la batterie.
- Durant le chargement, l'imprimante SELPHY doit toujours être placée sur une surface stable et horizontale, telle qu'un bureau. Prenez soin de ne jamais débrancher le cordon de l'adaptateur pour chargeur.

# Dépannage

Si vous pensez être confronté à un problème lié à l'imprimante SELPHY, vérifiez d'abord les points suivants. Si les mesures indiquées ci-dessous ne résolvent pas votre problème, contactez un centre d'assistance Canon répertorié dans la liste des services d'assistance technique.

## Alimentation électrique

### ● Impossible de mettre l'imprimante sous tension

- Vérifiez que la prise est correctement branchée (p. 10).
- Appuyez sur le bouton  et maintenez-le enfoncé jusqu'à ce que l'écran s'affiche (p. 11).
- Si vous utilisez une batterie NB-CP2L (vendue séparément) ou un adaptateur pour chargeur CG-CP200 (vendu séparément), vérifiez que la batterie est chargée, bien attachée et que le cordon est bien branché.

## Problèmes liés à l'impression

### ● Impossible d'imprimer

- Vérifiez que l'imprimante SELPHY est sous tension (p. 11).
- Vérifiez que la cassette d'encre et les bacs d'alimentation sont insérés correctement (p. 10).
- Vérifiez que la feuille d'encrage est correctement tendue (p. 7).
- Vérifiez que vous utilisez du papier dédié (p. 9).
- Lorsque l'encre est épuisée, remplacez la cassette d'encre par une nouvelle cassette. Lorsque le papier est épuisé, remplissez le bac d'alimentation avec du nouveau papier (p. 14).
- Vérifiez que vous utilisez la bonne combinaison de papier, bac d'alimentation et cassette d'encre (p. 7).
- Si l'imprimante SELPHY est connectée à la fois à un appareil photo numérique et à un ordinateur et qu'une carte mémoire y est insérée, vous risquez de ne pas pouvoir imprimer correctement. Ne branchez l'imprimante SELPHY qu'à un seul périphérique à la fois.
- En fonction de la température de la pièce, l'imprimante SELPHY peut surchauffer et s'arrêter temporairement. Il ne s'agit pas d'un dysfonctionnement. Patientez jusqu'à ce que la température baisse et que l'impression reprenne.

### Impossible d'afficher des images ou de les imprimer à partir d'une carte mémoire ou d'une clé USB

- Vérifiez que la carte mémoire est insérée à fond dans le logement, étiquette vers le haut (pages 12, 13).
- Vérifiez que la clé USB flash est insérée à fond dans le logement, dans la bonne direction (p. 15).
- Vérifiez que vous utilisez un type d'image pris en charge (p. 12).
- Vérifiez que toute carte mémoire nécessitant un adaptateur est insérée dans l'adaptateur avant d'être introduite dans le logement (p. 12).

### Impossible d'imprimer à partir d'appareils photo numériques

- Vérifiez que votre appareil photo numérique est compatible PictBridge (p. 46).
- Vérifiez que l'imprimante SELPHY et l'appareil photo numérique sont correctement branchés (p. 46).
- Vérifiez que la pile ou la batterie rechargeable de votre appareil photo numérique n'est pas déchargée. Si la charge n'est pas suffisante, remplacez la batterie par une autre batterie chargée ou par une nouvelle batterie.

### Impossible d'imprimer à partir d'un ordinateur

- Vérifiez que vous avez installé le logiciel selon la procédure correcte (p. 44).
- Vérifiez que l'imprimante SELPHY est correctement connectée en mode infrastructure (p. 31) lors de l'impression via un LAN sans fil. Si un câble USB est connecté, débranchez-le.
- Vérifiez si l'imprimante SELPHY et votre ordinateur sont directement connectés à l'aide d'un câble USB (p. 45) lors de l'impression via un câble USB. Si elle est connectée à un LAN sans fil, désactivez-le (p. 41) et redémarrez le logiciel.
- Problèmes spécifiques à Windows : Vérifiez que l'imprimante n'est pas hors ligne. Si tel est le cas, cliquez avec le bouton droit sur l'icône de l'imprimante et annulez le réglage relatif à l'utilisation hors ligne.
- Problèmes spécifiques à Macintosh : Vérifiez que l'imprimante SELPHY apparaît dans la liste des imprimantes (p. 45).

## ● Impossible d'imprimer la date

### Impossible d'imprimer à partir d'une carte mémoire ou d'une clé USB flash

- Vérifiez que l'option d'impression de la date est définie (p. 21).  
Si vous utilisez l'impression DPOF, les réglages d'impression de la date sont configurés sur l'appareil photo numérique utilisé pour les réglages DPOF.

### Impossible d'imprimer à partir d'appareils photo numériques

- Vérifiez que le paramètre de date de votre appareil photo numérique est réglé sur [Marche]. Toutefois, si le réglage est [Standard], les réglages d'impression de la date de l'imprimante SELPHY sont pris en considération.

## ● Impossible d'effectuer des impressions propres

- Vérifiez que la feuille d'encre et le papier ne présentent pas de poussières.
- Vérifiez qu'il ne se trouve pas de poussière à l'intérieur de l'imprimante SELPHY (p. 54).
- Vérifiez que de la condensation ne s'est pas formée à l'intérieur de l'imprimante SELPHY (p. 54).
- Assurez-vous que l'imprimante SELPHY ne se trouve pas à proximité d'un appareil qui émet de forts champs magnétiques ou électromagnétiques (p. 5).

## ● Les couleurs sur l'écran de l'ordinateur et celles obtenues à l'impression sont différentes

- Les méthodes de génération des couleurs sont différentes pour les écrans d'ordinateur et les imprimantes. En outre, la différence peut être due à l'environnement d'affichage (couleurs et luminosité) ou aux paramètres de réglage des couleurs de l'écran.

## ● Après avoir utilisé l'ordinateur pour annuler une impression en cours, une image déjà imprimée est réimprimée lors de la reprise de l'impression

- Lorsque vous relancez l'impression sur un ordinateur Macintosh après l'avoir annulée, une image déjà imprimée peut être réimprimée lorsque l'impression reprend.

---

## Papier

### ● Le papier n'entre pas dans le bac

- Assurez-vous que le format du papier correspond à celui du bac d'alimentation (p. 2).

### ● Le papier ne rentre pas correctement ou des bourrages se produisent fréquemment

- Vérifiez que le papier et le bac d'alimentation sont correctement insérés (pages 8, 10).
- Assurez-vous que le bac d'alimentation contient moins de 19 feuilles.
- Vérifiez que 19 feuilles ou plus ne se sont pas accumulées sur le couvercle du bac d'alimentation.
- Vérifiez que vous utilisez du papier dédié (p. 9).

### ● Impossible d'imprimer le nombre de copies indiqué, papier disponible

- Il se peut qu'il reste du papier disponible, si l'encre s'épuise en premier (p. 14).

### ● Papier coincé

- Si le papier dépasse à l'avant ou à l'arrière de l'imprimante SELPHY (fente d'éjection du papier) (p. 6), tirez légèrement sur le papier pour le retirer. Toutefois, si une légère traction ne permet pas de retirer le papier, ne cherchez pas à l'extraire de force. Mettez l'imprimante hors tension, puis à nouveau sous tension jusqu'à ce que le papier soit éjecté. Si vous avez accidentellement mis l'imprimante hors tension durant l'impression, remettez-la sous tension et attendez que le papier soit éjecté. En cas de papier coincé, contactez votre revendeur ou un centre d'assistance Canon. N'essayez pas de retirer le papier avec force. Ceci pourrait endommager l'imprimante.

## LAN sans fil

- **Le SSID (nom du réseau) de l'imprimante ne s'affiche pas sur le téléphone intelligent**
  - Sélectionnez le mode ad hoc (p. 29).
  - Vérifiez si votre téléphone intelligent prend en charge le mode ad hoc. S'il ne le prend pas en charge, procédez à la connexion en mode infrastructure (p. 31).
  - N'utilisez pas un LAN sans fil à proximité d'un appareil qui utilise la bande de fréquence 2,4 GHz tel qu'un four à micro-ondes ou un appareil Bluetooth, car cela provoquerait des interférences radio.
  - Placez l'imprimante et le téléphone à proximité et veillez à ce qu'aucun objet ne se trouve entre les deux.
- **Connexion impossible après avoir changé la clé WEP**
  - Après avoir changé la clé WEP en mode ad hoc (p. 29), activez la nouvelle clé WEP en mettant l'imprimante hors tension, puis en la remettant sous tension. Ensuite, saisissez la clé WEP sur le téléphone intelligent.
- **Le point d'accès n'apparaît pas dans la liste**
- **Impossible de se connecter en mode infrastructure**
  - Si vous disposez de plusieurs points d'accès et que celui auquel vous souhaitez vous connecter n'apparaît pas dans la liste, utilisez une connexion WPS (p. 34) ou les réglages manuels (p. 33) pour vous y connecter.
  - N'utilisez pas un LAN sans fil à proximité d'un appareil qui utilise la bande de fréquence 2,4 GHz tel qu'un four à micro-ondes ou un appareil Bluetooth, car cela provoquerait des interférences radio.
  - Placez l'imprimante et le point d'accès à proximité et veillez à ce qu'aucun objet ne se trouve entre les deux.
  - Vérifiez si la clé de chiffrement est correcte et essayez de vous connecter à nouveau.
  - Vérifiez que le canal est configuré entre 1 et 11 sur le point d'accès. Il est recommandé de configurer manuellement le canal entre 1 et 11 plutôt que de laisser la configuration automatique le sélectionner. Reportez-vous au guide d'utilisation fourni avec votre point d'accès pour plus d'informations sur la manière de procéder à la vérification et à la modification des paramètres.
  - Si vous utilisez un filtre d'adresses MAC ou un filtre IP sur votre point d'accès, enregistrez les informations de l'imprimante que vous avez vérifiées dans [Confirmer paramètres] (p. 41) sur le point d'accès. Dans ce cas, désactivez la fonction séparateur de confidentialité. Reportez-vous au guide d'utilisation fourni avec votre point d'accès pour plus d'informations sur la manière de modifier et de vérifier les paramètres.
  - Configurez manuellement l'adresse IP (p. 41) si vous utilisez la sécurité WEP sur votre réseau et que vous n'utilisez pas le protocole DHCP.
- **Connexion à l'imprimante SELPHY impossible**
  - Mettez l'imprimante SELPHY hors tension, puis remettez-la sous tension. S'il est toujours impossible d'établir une connexion, vérifiez les paramètres du point d'accès ou du périphérique auquel vous essayez de vous connecter sans fil.
- **L'impression prend du temps, ou la connexion sans fil est interrompue**
  - N'utilisez pas un LAN sans fil à proximité d'un appareil qui utilise la bande de fréquence 2,4 GHz tel qu'un four à micro-ondes ou un appareil Bluetooth, car cela provoquerait des interférences radio. Veuillez noter qu'un certain temps peut être nécessaire à l'envoi d'images, même lorsque [ ] est affiché.
  - Placez l'imprimante et le téléphone à proximité et veillez à ce qu'aucun objet ne se trouve entre les deux en mode ad hoc.
  - Placez l'imprimante et le point d'accès à proximité et veillez à ce qu'aucun objet ne se trouve entre les deux en mode infrastructure.

## Messages d'erreur

Si un problème survient lors de l'utilisation de l'imprimante SELPHY, un message apparaît à l'écran. Si une solution possible s'affiche en même temps que le message d'erreur, suivez les instructions à l'écran. Si vous n'avez qu'un message d'erreur, vérifiez les éléments dans « Dépannage » (p. 49). Si ces mesures ne résolvent pas votre problème, contactez un centre d'assistance Canon.



- Si un problème se produit lorsque l'imprimante SELPHY est connectée à un appareil photo numérique, il est possible que ce dernier affiche également un message.

# Spécifications

## SELPHY CP900

<b>Méthode d'impression</b>	Transfert thermique par sublimation (avec surcouche)	
<b>Résolution/représentation des couleurs</b>	300 x 300 ppp	
<b>Gradation de couleurs</b>	256 nuances par couleur	
<b>Encre</b>	Cassette d'encre couleur dédiée (Y/M/C/surcouche)	
<b>Papier</b>	Format carte postale, format carte (y compris feuille d'étiquettes pleine page, feuilles de 8 étiquettes)	
<b>Format d'impression</b>	<b>Sans bords</b>	<b>Avec bords</b>
Format carte postale	100,0 x 148,0 mm	91,3 x 121,7 mm
Format carte	54,0 x 86,0 mm	49,9 x 66,6 mm
(Chaque étiquette d'une feuille de 8 étiquettes)	22,0 x 17,3 mm	–
<b>Vitesse d'impression*1</b>	<b>Impression à partir de carte mémoire / clé USB / appareil photo (PictBridge)</b>	
Format carte postale	Environ 47 sec.	
Format carte	Environ 27 sec.	
<b>Système d'alimentation</b>	Alimentation automatique à partir du bac d'alimentation	
<b>Système d'éjection</b>	Éjection automatique à partir du bac d'alimentation	
<b>Écran</b>	Écran basculant LCD 6,75 cm (2,7 pouces) couleur TFT	
<b>Interface</b>	Connexion à un appareil compatible PictBridge : Connecteur de type A compatible USB	
USB à grande vitesse	Connexion à un ordinateur : Connecteur de Mini-B compatible USB	
Cartes mémoire	Carte mémoire SD, carte mémoire SDHC, carte mémoire SDXC, carte MMC, carte MMCplus, carte mémoire miniSD*2, carte mémoire miniSDHC*2, carte mémoire microSD*2, carte mémoire microSDHC*2, carte mémoire microSDXC*2, carte RS-MMC*2, carte mémoire MMCmobile*2, carte MMCmicro	
LAN sans fil	Spécifications : IEEE802.11b/g Canaux sans fil pris en charge : 1 – 11 Mode de connexion : Mode infrastructure*3, mode ad hoc Méthode de transmission : modulation DSSS (IEEE 802.11b), modulation OFDM (IEEE 802.11g) Sécurité : Mode ad hoc : WEP (authentification de système ouvert) (64 bits) Mode infrastructure : Pas de sécurité, WEP (authentification de système ouvert) (64 bits), WEP (authentification de système ouvert) (128 bits), WPA-PSK (TKIP), WPA-PSK (AES), WPA2-PSK (TKIP), et WPA2-PSK (AES)	
<b>Clé USB</b>	FAT/exFAT uniquement	
<b>Températures de fonctionnement</b>	5 – 40 °C	
<b>Taux d'humidité en fonctionnement</b>	20 – 80 %	
<b>Alimentation électrique</b>	Adaptateur secteur compact CA-CP200 B Batterie NB-CP2L (vendue séparément) Adaptateur pour chargeur CG-CP200 (vendu séparément)	
<b>Consommation</b>	60 W max. (4 W max. en veille)	
<b>Dimensions</b>	178,0 x 127,0 x 60,5 mm (sauf les parties saillantes)	
<b>Poids (imprimante uniquement)</b>	Environ 810 g	

\*1 Mesuré du début du passage d'impression jaune à la sortie finale.

\*2 Adaptateur dédié (disponible dans le commerce) nécessaire.

\*3 Prend en charge Wi-Fi Protected Setup.

## Adaptateur secteur compact CA-CP200 B

Entrée nominale	100 – 240 V CA (50/60 Hz) 1,5 A (100 V) – 0,75 A (240 V)
Sortie nominale	24 V CC, 1,8 A
Températures de fonctionnement	0 – 45 °C
Dimensions	122,0 x 60,0 x 30,5 mm (sans cordon d'alimentation)
Poids	Environ 310 g

## Capot de protection anti-poussière DPC-CP100 (vendu séparément)

Peut ne pas être disponible suivant les régions. À acheter séparément, si nécessaire.

Dimensions	137,5 x 117,0 x 27,2 mm
Poids	Environ 88 g

## Adaptateur pour chargeur CG-CP200 (vendu séparément)

Entrée nominale	24 V CC
Sortie nominale	24 V CC
Températures de fonctionnement	5 – 40 °C
Dimensions	156,2 x 49,0 x 35,5 mm
Poids	Environ 134 g

## Batterie NB-CP2L (vendue séparément)

Type	Batterie rechargeable lithium-ion
Tension nominale	22,2 V CC
Capacité nominale	1200 mAh
Durée de vie de la batterie (cycles de charge)	Environ 300 fois
Températures de fonctionnement	5 – 40 °C
Dimensions	110,0 x 40,7 x 37,5 mm
Poids	Environ 230 g

- Toutes les données sont basées sur des tests effectués par Canon.
- Nous nous réservons le droit de modifier les spécifications ou l'apparence de l'imprimante sans préavis.

### ATTENTION

RISQUE D'EXPLOSION EN CAS D'UTILISATION DES BATTERIES NON CONFORMES.  
REPORTEZ-VOUS AUX RÉGLEMENTATIONS LOCALES POUR L'ABANDON DES BATTERIES  
USAGÉES.

### L'utilisation d' accessoires Canon d' origine est recommandée.

Ce produit est conçu pour offrir des performances optimales avec des accessoires d'origine Canon. Canon décline toute responsabilité en cas de dommage subi par ce produit et/ou d'accidents (incendie, etc.) causés par le dysfonctionnement d'un accessoire d'une marque autre que Canon (fuite et/ou explosion d'une batterie, par exemple). Veuillez noter que cette garantie ne s'applique pas aux réparations découlant du dysfonctionnement d'un accessoire d'une marque autre que Canon, même si vous demandez que ces réparations soient effectuées à votre charge.

## Précautions d'utilisation

- Ne forcez pas trop sur l'imprimante. Une force excessive ou un impact sur l'imprimante peut entraîner des bourrages ou un dysfonctionnement de l'imprimante.
- Veillez à ne pas vaporiser des insecticides ou d'autres substances volatiles sur l'équipement. Ne stockez pas l'équipement en contact avec des produits en caoutchouc ou en vinyle pendant des durées prolongées. Cela peut provoquer une détérioration du boîtier.
- En fonction de la température de la pièce, l'imprimante SELPHY peut surchauffer et s'arrêter temporairement. Il ne s'agit pas d'un dysfonctionnement. L'imprimante SELPHY reprend l'impression normale dès que sa température a baissé. Des interruptions temporaires augmentent le temps d'impression et sont susceptibles de se produire lors de l'impression en continu si une pièce est inhabituellement chaude ou si les grilles de ventilation (p. 6) à l'arrière de l'imprimante SELPHY sont bloquées et que la température interne est élevée.
- Évitez la formation de condensation sur l'imprimante SELPHY lorsque vous la déplacez d'un endroit froid à un endroit chaud en la plaçant dans un sac en plastique hermétique et en la laissant s'adapter progressivement à la température ambiante avant de la sortir du sac. En cas de condensation à l'intérieur de l'imprimante SELPHY, conservez-la à température ambiante jusqu'à ce que les gouttes d'eau s'évaporent avant de l'utiliser.
- Lorsque l'imprimante SELPHY est sale, essuyez le boîtier de l'imprimante à l'aide d'un chiffon doux.
- Lorsque de la poussière ou de la saleté s'est accumulée sur la grille de ventilation (p. 6), enlevez la cassette d'encre (p. 14) et procédez au nettoyage. Si de la poussière entre par la grille de ventilation, l'impression peut ne pas s'effectuer proprement.



- N'utilisez jamais de solvants volatils, tels que de la benzine, des diluants ou des solvants neutres dilués. Ces produits peuvent provoquer la déformation ou le délaminage du boîtier de l'imprimante.

## Marques commerciales et licences

- DCF est une marque commerciale collective de la Japan Electronics and Information Technology Industries Association et une marque déposée au Japon.
- Le logo SDXC est une marque commerciale de SD-3C, LLC.
- Wi-Fi®, Wi-Fi Alliance®, WPA™, WPA2™ et Wi-Fi Protected Setup™ sont des marques commerciales ou des marques déposées de Wi-Fi Alliance.
- La technologie exFAT, sous licence de Microsoft, est intégrée à ce produit.

## À propos de ce guide

- La réimpression, la transmission ou le stockage dans un système de stockage d'une partie quelconque de ce guide sans l'autorisation de Canon est strictement interdit.
- Canon se réserve le droit de modifier à tout moment le contenu de ce guide, sans avis préalable.
- Les illustrations et les captures d'écran utilisées dans ce guide peuvent différer légèrement de l'équipement utilisé.
- Indépendamment de ce qui précède, Canon décline toute responsabilité en cas de dommages dus à l'utilisation de ce produit et de ce logiciel.

### WPA Supplicant

Copyright (c) 2003-2012, Jouni Malinen <j@w1.fi> and contributors All Rights Reserved.

This program is licensed under the BSD license (the one with advertisement clause removed).

If you are submitting changes to the project, please see CONTRIBUTIONS file for more instructions.

### License

This software may be distributed, used, and modified under the terms of BSD license:

Redistribution and use in source and binary forms, with or without modification, are permitted provided that the following conditions are met:

1. Redistributions of source code must retain the above copyright notice, this list of conditions and the following disclaimer.
2. Redistributions in binary form must reproduce the above copyright notice, this list of conditions and the following disclaimer in the documentation and/or other materials provided with the distribution.
3. Neither the name(s) of the above-listed copyright holder(s) nor the names of its contributors may be used to endorse or promote products derived from this software without specific prior written permission.

THIS SOFTWARE IS PROVIDED BY THE COPYRIGHT HOLDERS AND CONTRIBUTORS "AS IS" AND ANY EXPRESS OR IMPLIED WARRANTIES, INCLUDING, BUT NOT LIMITED TO, THE IMPLIED WARRANTIES OF MERCHANTABILITY AND FITNESS FOR A PARTICULAR PURPOSE ARE DISCLAIMED. IN NO EVENT SHALL THE COPYRIGHT OWNER OR CONTRIBUTORS BE LIABLE FOR ANY DIRECT, INDIRECT, INCIDENTAL, SPECIAL, EXEMPLARY, OR CONSEQUENTIAL DAMAGES (INCLUDING, BUT NOT LIMITED TO, PROCUREMENT OF SUBSTITUTE GOODS OR SERVICES; LOSS OF USE, DATA, OR PROFITS; OR BUSINESS INTERRUPTION) HOWEVER CAUSED AND ON ANY THEORY OF LIABILITY, WHETHER IN CONTRACT, STRICT LIABILITY, OR TORT (INCLUDING NEGLIGENCE OR OTHERWISE) ARISING IN ANY WAY OUT OF THE USE OF THIS SOFTWARE, EVEN IF ADVISED OF THE POSSIBILITY OF SUCH DAMAGE.

\* Avis indiqué en anglais conformément à la réglementation.

**Union européenne (et Espace économique européen) uniquement.**



Ces symboles indiquent que ce produit ne doit pas être mis au rebut avec les ordures ménagères, comme le spécifient la Directive européenne DEEE (2002/96/CE), la Directive européenne relative à l'élimination des piles et des accumulateurs usagés (2006/66/CE) et les lois en vigueur dans votre pays, appliquant ces directives.

Si un symbole de toxicité chimique est imprimé sous le symbole illustré ci-dessus conformément à la Directive relative aux piles et aux accumulateurs, il indique la présence d'un métal lourd (Hg = mercure, Cd = cadmium, Pb = plomb) dans la pile ou l'accumulateur à une concentration supérieure au seuil applicable spécifié par la Directive.

Ce produit doit être confié à un point de collecte désigné, par exemple, chaque fois que vous achetez un produit similaire neuf, ou à un point de collecte agréé pour le recyclage des équipements électriques ou électroniques (EEE) et des piles et accumulateurs. Le traitement inapproprié de ce type de déchet risque d'avoir des répercussions sur l'environnement et la santé humaine, du fait de la présence de substances potentiellement dangereuses généralement associées aux équipements électriques ou électroniques.

Votre coopération envers la mise au rebut correcte de ce produit contribuera à l'utilisation efficace des ressources naturelles.

Pour de plus amples informations sur le recyclage de ce produit, veuillez contacter vos services municipaux, votre éco-organisme ou les autorités locales. Vous pouvez également vous rendre sur le site [www.canon-europe.com/environment](http://www.canon-europe.com/environment).

(Espace économique européen : Norvège, Islande et Liechtenstein)

**CANON INC.**

30-2, Shimomaruko 3-chome, Ohta-ku, Tokyo 146-8501, Japan

**CANON EUROPA N.V.**

Bovenkerkerweg 59-61, 1185 XB Amstelveen, The Netherlands

**Canon**

# SELPHY CP900

STAMPANTE FOTO COMPATTA

**Guida dell'utente della stampante**

ITALIANO

- Leggere la presente guida, inclusa la sezione "Precauzioni per la sicurezza", prima di utilizzare la stampante.
- Leggere questa guida attentamente per il corretto uso della stampante.
- Tenere la presente guida a portata di mano per la consultazione futura.

## Contenuto della confezione

Verificare che i seguenti elementi siano inclusi nella confezione della stampante spuntando le  caselle corrispondenti. Se manca qualche elemento, rivolgersi al rivenditore della stampante.

Unità stampante SELPHY



Cassetto Carta  
(Formato Cartolina)  
PCP-CP400

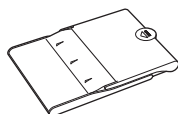

Libretto della garanzia Canon



Adattatore compatto CA  
CA-CP200 B

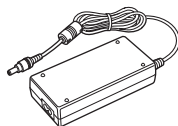

CD SELPHY CP900  
Solution Disk



Cavo di alimentazione



Guida dell'utente della  
stampante  
(Presente guida)



## Inchiostro e carta (venduti separatamente)

Prima di utilizzare la stampante, acquistare una confezione cassetto inchiostro a colori/set carta separatamente.



Cassetto inchiostro a colori/set carta			Cassetto carta necessario
Nome prodotto	Formato carta	Numero di stampe possibili	
Cassetto inchiostro a colori/set carta KP-36IP (Cartolina)	Formato Cartolina	36	Cassetto carta PCP-CP400 (Compreso in SELPHY)
Cassetto inchiostro a colori/set carta KP-72IN (Carta foto)		72	
Cassetto inchiostro a colori/set carta KP-108IN (Carta foto)		108	
Cassetto inchiostro a colori/set carta KC-36IP	Formato Carta di credito	36	Cassetto carta PCC-CP400*
Cassetto inchiostro a colori/set etichette KC-18IF (Adesivo a tutta pagina)		18	
Cassetto inchiostro a colori/set etichette KC-18IL (8 adesivi per pagina)		18	
Cassetto inchiostro a colori/set etichette quadrato KC-18IS (etichette quadrato)		18	

\* Acquistare separatamente con Cassetto inchiostro a colori/set carta.  
Alcuni accessori potrebbero non essere disponibili in alcune regioni.

## Nota preliminare

- Le immagini stampate con questo prodotto devono essere destinate solo a un utilizzo personale. Non stampare immagini che violano le leggi del copyright senza previa autorizzazione del proprietario del copyright.
- La garanzia di questo prodotto è valida solo nel paese in cui il prodotto è stato venduto. Se si verifica un problema quando la stampante viene utilizzata all'estero, riportarla nel paese in cui è stata venduta prima di procedere con la richiesta di applicazione della garanzia all'Help Desk di un centro Assistenza Clienti Canon.
- Il monitor LCD è prodotto con tecniche di altissima precisione. Più del 99,99% dei pixel mostra un funzionamento conforme alle specifiche. Tuttavia, alcuni pixel potrebbero a volte non accendersi o venire visualizzati come punti rossi o neri. Ciò non costituisce un malfunzionamento e non ha alcun effetto sull'immagine stampata.
- Sul monitor LCD potrebbe venire applicata una sottile pellicola di plastica antigraffio a scopo di protezione durante il trasporto. Se la pellicola è presente, toglierla prima di utilizzare la stampante.

## Convenzioni utilizzate nella presente guida

- Questa stampante viene di seguito definita "stampante SELPHY" o "stampante".
- Nel testo vengono utilizzate icone per rappresentare i pulsanti della stampante SELPHY. Per informazioni dettagliate, vedere "Comandi" (p. 6).
- Il testo visualizzato sullo schermo appare all'interno di [ ] (parentesi quadre).
- : Indica annotazioni importanti.
- : Indica suggerimenti e informazioni aggiuntive.
- (p. xx): Indica dove reperire ulteriori informazioni. xx: Indica il numero della pagina.
- In questa guida si presuppone che tutte le funzioni siano configurate sulle relative impostazioni predefinite.
- I diversi tipi di schede di memoria utilizzabili in questa stampante vengono di seguito definiti collettivamente "schede di memoria".

## Sommario

Contenuto della confezione	2
Inchiostro e carta (venduti separatamente)	2
Nota preliminare	3
Convenzioni utilizzate nella presente guida	3
Precauzioni per la sicurezza	4
Preparazione della stampante SELPHY	5
Identificazione dei componenti	6
Informazioni visualizzate sullo schermo	7
Introduzione	7
Impostazione della lingua di visualizzazione	11
Schede di Memoria che si possono utilizzare	12
Immagini che è possibile stampare	12
Selezione e stampa di immagini	13
Stampa di tutte le immagini	16
Conservazione delle foto stampate	17
Pulizia dopo la stampa	17
Ritaglio e stampa di immagini	18
Stampare fototessere	19
Stampa di un gruppo di immagini	20

Stampare con LAN wireless	25
Prima di usare la LAN wireless	26
Selezione della Modalità di Comunicazione	28
Stampa in Modalità Ad hoc	29
Stampa in Modalità infrastruttura	31
Stampare immagini dal Computer	35
Altre funzioni della LAN wireless	41

Connessione con altri dispositivi usando un cavo	43
---	----

Stampa dal computer	44
Stampa da una fotocamera digitale	46

Appendice	47
-----------	----

Stampare quando una presa di alimentazione non è disponibile	48
Risoluzione dei problemi	49
Specifiche	52
Movimentare la stampante SELPHY	54

## Precauzioni per la sicurezza

- Prima di utilizzare il prodotto, leggere attentamente le precauzioni per la sicurezza illustrate di seguito. Assicurarsi sempre che il prodotto venga utilizzato correttamente.
- Le precauzioni per la sicurezza nelle pagine seguenti hanno la funzione di evitare lesioni all'utente e ad altre persone o danni all'apparecchiatura.
- Consultare inoltre le guide fornite con eventuali accessori che si utilizzano e che vengono venduti separatamente.



### Avvertenza

Denota la possibilità di lesioni gravi o morte.

- **Tenere l'apparecchiatura lontano dalla portata di bambini e neonati.**

Se il cavo di alimentazione si avvolge accidentalmente intorno al collo di un bambino, potrebbe provocare asfissia.

- **Utilizzare solo i tipi di alimentazione elettrica consigliati.**
- **Non tentare di smontare, modificare o scaldare l'apparecchiatura.**
- **Non provocare cadute del prodotto né sottoporlo a forti urti.**
- **Per evitare il pericolo di lesioni, non toccare l'interno della stampante se è caduta o è stata altrimenti danneggiata.**
- **Se il prodotto emette fumo o un odore insolito oppure funziona in modo anomalo, smettere immediatamente di utilizzarlo.**
- **Non utilizzare solventi organici come alcol, benzina o diluenti per pulire l'apparecchiatura.**
- **Impedire che il prodotto venga a contatto con acqua (ad esempio acqua marina) o altri liquidi.**
- **Evitare la penetrazione di liquidi oppure oggetti estranei all'interno della stampante.**

Ciò potrebbe provocare scosse elettriche o incendi.

Se un liquido viene a contatto con il prodotto, scollegare il prodotto dalla presa elettrica e consultare il rivenditore o l'Help Desk di un centro Assistenza Clienti Canon.

- **Non toccare questa stampante né il connettore di alimentazione durante i temporali.**

Ciò potrebbe provocare scosse elettriche o incendi. Smettere di utilizzare l'apparecchiatura e allontanarsi da essa.

- **Scollegare il cavo di alimentazione periodicamente e togliere con un panno asciutto la polvere e lo sporco accumulatisi sul connettore, sull'esterno della presa elettrica e nella zona circostante.**
- **Non toccare il cavo di alimentazione con le mani bagnate.**
- **Non utilizzare l'apparecchiatura secondo modalità che comportino il superamento della capacità nominale della presa elettrica o degli accessori di cablaggio. Non utilizzare se il cavo di alimentazione o i connettori sono danneggiati o se la spina non è completamente inserita nella presa elettrica.**
- **Evitare che oggetti metallici (ad esempio graffette o chiavi) o sporcizia entrino in contatto con i terminali o i connettori.**
- **Non tagliare, danneggiare o modificare il cavo di alimentazione né porre oggetti pesanti su di esso.**

Ciò potrebbe provocare scosse elettriche o incendi.

- **Non riprodurre i CD-ROM forniti con il prodotto con un lettore CD che non supporta CD-ROM di dati.**

L'uso di questo tipo di CD-ROM con lettori di CD audio (lettori musicali) potrebbe danneggiare gli altoparlanti.

Inoltre, l'utilizzo di cuffie per l'ascolto di audio ad alto volume proveniente da un CD-ROM riprodotto con un lettore di CD musicali potrebbe provocare danni all'udito.



### Attenzione

Denota la possibilità di lesioni.

- **Non mettere le mani all'interno della stampante.**
- **Scegliere un posto sicuro in cui posizionare la stampante SELPHY per evitare di inciampare nel cavo di alimentazione.**

Ciò potrebbe provocare lesioni personali o danni alla stampante.

- **Evitare di utilizzare, posizionare o conservare la stampante nei luoghi elencati di seguito.**
  - **Luoghi soggetti a intensa luce solare.**
  - **Luoghi soggetti a temperature superiori a 40 °C.**
  - **Zone umide o polverose.**
  - **Luoghi soggetti a forti vibrazioni.**

Potrebbe surriscaldarsi e danneggiare la stampante o l'adattatore provocando scosse, bruciature, lesioni o incendi. Le alte temperature potrebbero provocare la deformazione dell'adattatore o del telaio della stampante.

## Attenzione

Denota la possibilità di danni all'apparecchiatura.

- **Scollegare il prodotto dalla presa elettrica quando non lo si utilizza.**
- **Non appoggiare oggetti (ad esempio un panno) sopra la stampante quando la si utilizza.** Se l'unità rimane collegata a lungo all'alimentazione, potrebbe surriscaldarsi o deformarsi, causando incendi.
- **Non riutilizzare mai la carta per la stampa anche se l'immagine è stampata solo da un lato e c'è uno spazio bianco rimanente come illustrato.**

Il riutilizzo della carta per la stampa può fare incollare il foglio inchiostrato alla carta o farla inceppare e danneggiare la stampante.

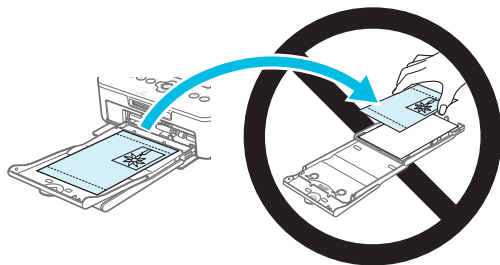

- **Non staccare la spina quando la stampa è in corso.** Se casualmente è stata staccata l'alimentazione, ripristinare il collegamento e aspettare che la stampante emetta la carta. Contattare il rivenditore o l'Help Desk di un centro Assistenza Clienti Canon in caso di inceppamento della carta. Non rimuovere con la forza la carta inceppata. La stampante potrebbe danneggiarsi.
- **Non utilizzare la stampante vicino a un dispositivo che crea un campo magnetico come un motore o in luoghi polverosi.** Ciò potrebbe danneggiare la stampante o causarne il malfunzionamento.

## Preparazione della stampante SELPHY

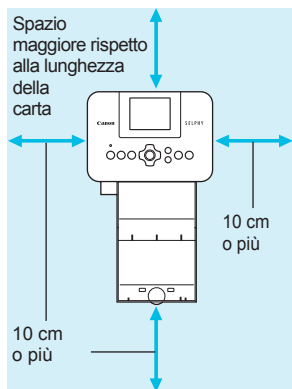

- Posizionare la stampante SELPHY su una superficie piana e stabile, ad esempio su un tavolo. Non posizionare mai la stampante su superfici instabili o inclinate.
- Posizionare la stampante SELPHY ad almeno 1 m da dispositivi che emettono onde elettromagnetiche o forti campi magnetici.
- Verificare che siano presenti almeno 10 cm di spazio libero intorno alla stampante SELPHY.
- Dato che durante la stampa la carta esce ed entra diverse volte dalla stampante SELPHY, verificare che dietro la stampante sia presente spazio libero maggiore della lunghezza della carta.



- Non utilizzare SELPHY vicino a un dispositivo che crea un campo magnetico come un motore o in luoghi polverosi. Ciò potrebbe danneggiare la stampante o causarne il malfunzionamento.
- Non posizionare la stampante vicino ad apparecchi televisivi o radiofonici. Ciò potrebbe causare il malfunzionamento della stampante.

# Identificazione dei componenti

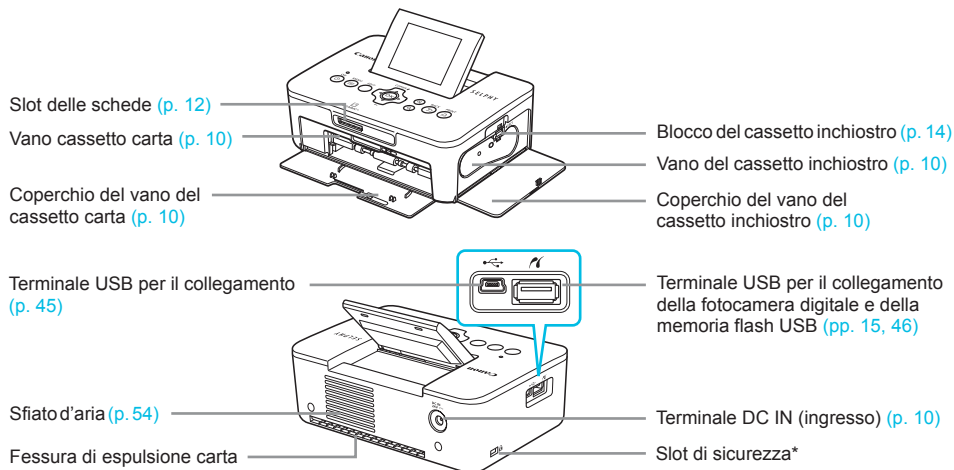

\* A questo slot è possibile collegare cavi di sicurezza, ad esempio il blocco Kensington.

## Comandi

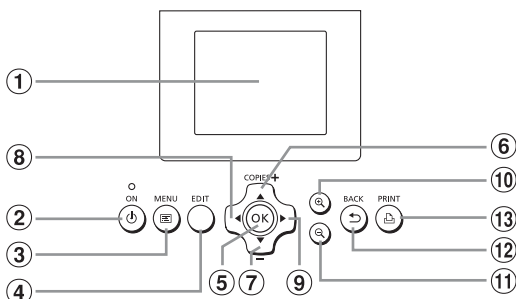

Icone utilizzate nella presente guida	Nome	Funzione
①	-	Schermo (monitor LCD)
②	⏻	Pulsante ON
③	☰	Pulsante MENU
④	-	Pulsante EDIT
⑤	OK	Pulsante OK
⑥	▲	Pulsante Su/+ COPIES
⑦	▼	Pulsante Giù/- COPIES
⑧	◀	Pulsante Sinistra
⑨	▶	Pulsante Destra
⑩	🔍	Pulsante Allargamento
⑪	🔍	Pulsante Riduzione
⑫	↶	Pulsante BACK
⑬	🖨️	Pulsante PRINT

## Informazioni visualizzate sullo schermo



### Cambiare la visualizzazione dello schermo

È possibile visualizzare l'immagine a schermo intero premendo il pulsante . Verrà visualizzata la gamma di scelta per la stampa.

È possibile visualizzare 4 immagini sullo schermo premendo il pulsante .

## Introduzione

Preparazioni per la stampa di immagini. Per queste istruzioni verrà utilizzata come esempio una confezione cassetto inchiostro a colori/set carta di formato Cartolina (venduta separatamente) (p. 2); in ogni caso, la preparazione rimane la stessa anche per gli altri formati.

Evitare la presenza di eventuali residui di sporizia sulla carta che potrebbero essere causa di linee sulle foto stampate o provocare guasti (p. 5).

### Preparazione del cassetto inchiostro

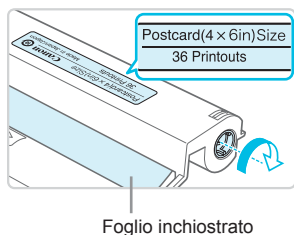

#### Controllare il cassetto inchiostro e il foglio inchiostro.

- Tenere il cassetto inchiostro senza toccare il foglio inchiostro e verificare che il formato della carta di stampa corrisponda a quello mostrato sul cassetto inchiostro (Postcard (4x6in) Size, Card Size, ecc.).
- Verificare che il foglio inchiostro sia ben teso, non allentato. Se il foglio inchiostro è allentato, girare la ruota dentata come mostrato dall'immagine per estrarlo, o il foglio inchiostro potrebbe strapparsi una volta inserito nella stampante SELPHY.



- Evitare di toccare il foglio inchiostro, non maneggiare a mani umide il cassetto inchiostro e non far penetrare sporizia o polvere nel foglio inchiostro. Sporizia e gocce d'acqua potrebbero far apparire linee sulle foto, impoverire la qualità della stampa o causare guasti (p. 5).
- Durante l'estrazione, girare delicatamente la ruota dentata forzare. Forzandola si potrebbe strappare il foglio inchiostro o il foglio inchiostro potrebbe essere espulso prima di aver completato la stampa della foto, sprecando dunque il foglio stesso.
- Non riutilizzare il cassetto inchiostro esaurito; ciò potrebbe provocare danni o malfunzionamenti alla stampante.

## Preparazione del cassetto carta

1

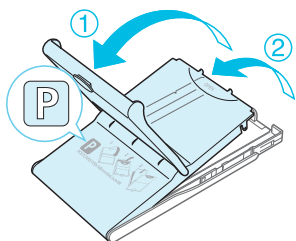

2

3

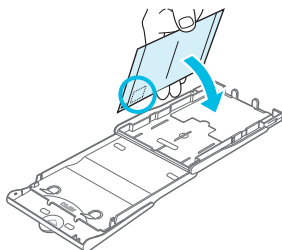
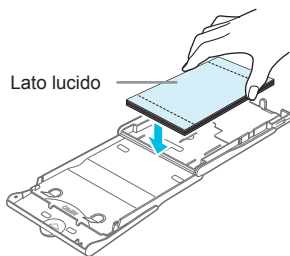

4

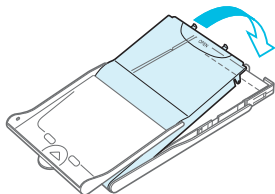

### Verificare il formato carta.

- Verificare che il cassetto inchiostro preparato e il formato indicato sul cassetto carta (POSTCARD (4x6in), CARD SIZE, ecc.) corrispondano.

### Aprire il coperchio.

- I coperchi sono dotati di un duplicato strato. Aprire prima il coperchio esterno ① quindi aprire il coperchio interno ②.

### Caricare la carta.

- Caricare la carta nel cassetto carta preparato in precedenza.
- Nel cassetto carta è possibile inserire al massimo 18 fogli. Se si inseriscono 19 o più fogli, la stampante potrebbe venire danneggiata o non funzionare correttamente.
- Tenere la carta come indicato nella figura e caricarla con il lato lucido rivolto verso l'alto. (Non toccare il lato di stampa (lato lucido) della carta con le dita. Ciò potrebbe determinare l'esecuzione di stampe non pulite).
- Se alla carta è applicato un foglio protettivo, rimuoverlo e quindi caricare solo la carta nel cassetto.
- Quando si eseguono stampe in formato Cartolina prevedendo una zona per l'affrancatura, inserire le cartoline in modo che la zona dell'affrancatura sia rivolta come indicato nell'illustrazione.

### Chiudere il coperchio.

- Chiudere il coperchio interno fino alla chiusura con uno scatto. Lasciare il coperchio esterno aperto durante le operazioni di stampa.



- Utilizzare sempre la carta dedicata inclusa nelle confezioni Cassetto inchiostro a colori/set carta originali Canon per stampare con la serie di stampanti SELPHY CP. Non è possibile utilizzare carta da stampa standard, cartoline postali standard o carta dedicata per stampanti della serie SELPHY ES.
- Non effettuare mai le seguenti operazioni. Ciò potrebbe danneggiare la stampante o causarne il malfunzionamento.
  - girare la carta (il lato lucido è il lato di stampa)
  - piegare o separare la carta in corrispondenza delle perforazioni prima della stampa
  - utilizzare fogli di etichette in cui alcune etichette si siano già parzialmente staccate o con parti staccate
  - scrivere su un foglio prima della stampa
  - riutilizzare la carta per la stampa in corrispondenza della parte vuota (p. 5)
- Non toccare le molle sul cassetto carta. Se le molle sono piegate o deformate, non è possibile inserire correttamente la carta nella SELPHY.
- Una molla è fissata nel centro della superficie superiore su cassetto per la carta formato carta di credito.
- Non toccare né strofinare il lato di stampa (lucido) del foglio, non maneggiarlo con le mani bagnate e non far penetrare sporcizia o polvere nel foglio inchiostro. Sporcizia e gocce d'acqua potrebbero far apparire linee sulle foto, impoverire la qualità della stampa o causare guasti (p. 5).

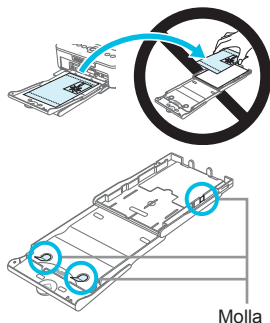

## Attaccare il cassetto protezione anti-polvere

È possibile evitare che la polvere si accumuli sulla carta applicando il cassetto protezione anti-polvere DPC-CP100. Il cassetto protezione anti-polvere potrebbe non essere incluso in alcune regioni. Acquistarlo separatamente se richiesto.

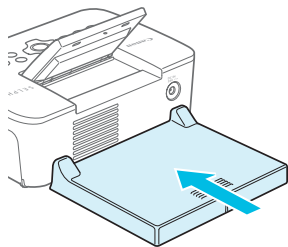

- Inserire il cassetto protezione anti-polvere come mostrato nell'immagine.



- In un luogo molto polveroso o sporco o all'aperto, il cassetto protezione anti-polvere potrebbe non riuscire ad evitare l'accumulo di polvere o sporcizia sulla carta; per questo motivo, scegliere un ambiente pulito per l'utilizzo della stampante SELPHY.



- Conservare il cassetto protezione anti-polvere in una borsa per evitare l'accumulo di polvere quando non si utilizza la stampante.

## Inserimento del cassetto inchiostro e del cassetto carta

1

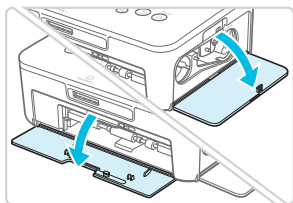

### Aprire i coperchi.

- Aprire i coperchi dei vani del cassetto inchiostro e del cassetto carta.

2

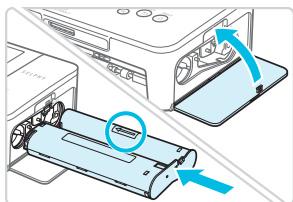

### Inserire il cassetto inchiostro.

- Spingere il cassetto inchiostro dentro la stampante nella direzione indicata dalla freccia sul cassetto finché non si sente uno scatto e il cassetto non si blocca in posizione.
- Chiudere il coperchio del vano del cassetto inchiostro.

3

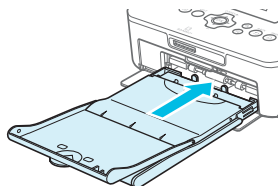

### Inserire il cassetto carta.

- Dopo aver verificato che il coperchio esterno sia aperto (p. 8) inserire completamente il cassetto carta nel relativo vano.

## Collegare l'alimentazione

1

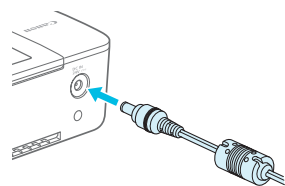

### Collegare il cavo dell'adattatore alla stampante SELPHY.

- Inserire completamente la presa dell'adattatore nella stampante SELPHY.

2

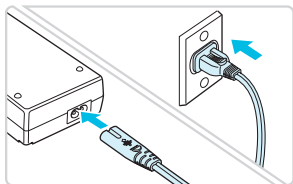

### Collegare il cavo di alimentazione.

- Collegare il cavo di alimentazione all'adattatore compatto CA, quindi collegare l'altra estremità a una presa elettrica.



# Impostazione della lingua di visualizzazione

È possibile cambiare la lingua in cui vengono visualizzati i menu e i messaggi del monitor LCD. L'impostazione automatica prevede la lingua inglese.

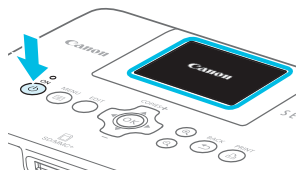
1



## Accendere la stampante SELPHY.

- Premere e tenere premuto il pulsante  finché non viene visualizzata la schermata a sinistra.
- Per spegnere la stampante, premere e tenere premuto nuovamente il pulsante  e rilasciare quando lo schermo di visualizzazione cambia.

2

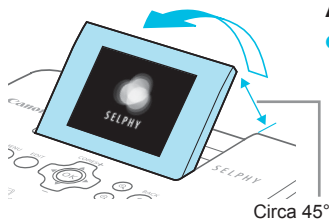

## Alzare lo schermo (monitor LCD).

- Non alzare il monitor LCD oltre un angolo di 45° poiché in caso contrario potrebbe danneggiarsi o non funzionare correttamente.

3



## Visualizzare la schermata delle impostazioni.

- Premere il pulsante .
- Premere i pulsanti   per selezionare [Modifica impostaz.], quindi premere il pulsante **OK**.

4





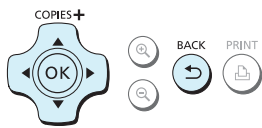

## Visualizzare la schermata di impostazione della lingua.

- Premere i pulsanti   per selezionare una [  Lingua ], quindi premere il pulsante **OK**.



5



## Selezionare una lingua.

- Premere i pulsanti     per selezionare la lingua, poi premere il pulsante **OK**.
- È possibile tornare al punto 2 premendo due volte il pulsante .

## Schede di Memoria che si possono utilizzare

Schede di memoria che è possibile utilizzare senza un adattatore	Schede di memoria che richiedono un adattatore (disponibile in commercio)
<ul style="list-style-type: none"><li>● Scheda di memoria SD</li><li>● Scheda di memoria SDHC </li><li>● Scheda di memoria SDXC </li></ul> <ul style="list-style-type: none"><li>● MultiMediaCard</li><li>● Scheda MMCplus</li><li>● Scheda HC MMCplus</li></ul>	<ul style="list-style-type: none"><li>● Scheda di memoria miniSD</li><li>● Scheda di memoria miniSDHC </li></ul> <ul style="list-style-type: none"><li>● Scheda di memoria microSD</li><li>● Scheda di memoria microSDHC</li><li>● Scheda di memoria microSDXC</li><li>● Scheda RS-MMC *</li><li>● Scheda MMCmobile</li><li>● Scheda MMCmicro</li></ul>

\* "RS-MMC" è l'abbreviazione di "Reduced-Size Multi Media Card" (Scheda Multi Media Formato Ridotto).



- In caso di schede di memoria che richiedono un adattatore, inserire prima la scheda di memoria nell'adattatore e quindi inserire l'adattatore nello slot corrispondente. Se si inserisce direttamente in uno slot una scheda di memoria che richiede un adattatore, potrebbe risultare impossibile togliere la scheda dalla stampante.
- Utilizzare una scheda di memoria formattata nel dispositivo utilizzato per acquisire le immagini. Una scheda di memoria formattata in un computer potrebbe non essere riconosciuta.



- Per istruzioni sull'utilizzo delle schede di memoria e degli adattatori, consultare le relative guide dell'utente.

## Informazioni sulla memoria flash USB

È possibile stampare le immagini salvate in una memoria flash USB collegando la memoria alla stampante SELPHY (p. 15).

## Immagini che è possibile stampare

Con la stampante SELPHY è possibile stampare immagini JPEG conformi allo standard Exif.



- Immagini di dimensioni irregolari o modificate con un computer potrebbero non essere visualizzate o stampate correttamente.



# Selezione e stampa di immagini

È possibile selezionare un'immagine e specificare il numero di copie da stampare. In questa sezione viene utilizzata una scheda di memoria SD come esempio, ma è possibile stampare da altre schede di memoria attenendosi alla stessa procedura.

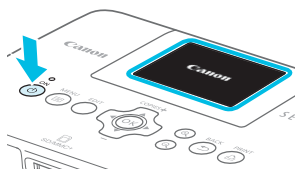
1



## Accendere la stampante SELPHY.

- Premere e tenere premuto il pulsante  finché non viene visualizzata la schermata a sinistra.
- Per spegnere la stampante, premere e tenere premuto nuovamente il pulsante  e rilasciarlo quando lo schermo di visualizzazione cambia.

2

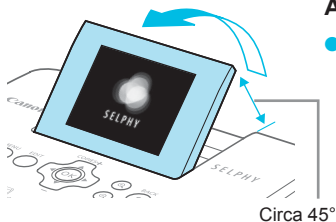

## Alzare lo schermo (monitor LCD).

- Non alzare il monitor LCD oltre un angolo di 45° poiché in caso contrario potrebbe danneggiarsi o non funzionare correttamente.

3

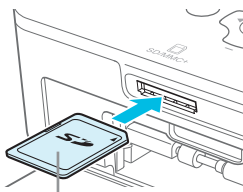

Lato con l'etichetta



## Inserire una sola scheda di memoria nello slot.

- Inserire la scheda posizionata come mostrato in figura finché non si sente uno scatto.
- Per rimuovere la scheda, premerla verso l'interno finché non scatta e rilasciarla delicatamente.
- ▶ Verrà visualizzata la schermata al punto 4 qui sotto (schermata di visualizzazione dell'immagine) (p. 7).

4



## Selezionare un'immagine.

- Premere i pulsanti  per selezionare l'immagine da stampare.
- Premendo e tenendo premuti i pulsanti  saranno visualizzati gruppi di 5 immagini.



5

Numero di copie per l'immagine visualizzata

Numero di copie





## Selezionare il numero di copie.

- Premere i pulsanti  fino a selezionare il numero di copie desiderato.
- Tenendo premuto i pulsanti , il numero aumenta o diminuisce di 5 copie.
- Per stampare un'altra immagine contemporaneamente, ripetere i punti 4 e 5.

**6**

## Stampare.

- Premere il pulsante  per avviare la stampa.
- Durante la stampa, la carta entra ed esce diverse volte dal retro della stampante SELPHY. Non toccare la carta finché l'operazione di stampa non è terminata e i fogli stampati non si trovano sul vassoio di uscita delle stampe (il coperchio esterno del cassetto carta).
- Evitare che nel vassoio di uscita delle stampe si accumulino più di 19 fogli stampati.
- Nel corso delle operazioni di stampa, tenere sempre premuto il pulsante  per cancellare la stampa.

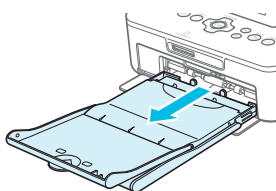
**7**

## Inserire la carta.

- Se sullo schermo appare il messaggio di carta terminata, estrarre il cassetto carta dalla SELPHY senza staccare l'alimentazione.
- Ricaricare il cassetto carta con altra carta (p. 8) e inserire nuovamente il cassetto nella stampante SELPHY (p. 10).

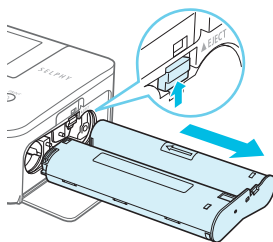
**8**

## Cambiare il cassetto inchiostro.

- Se sullo schermo appare il messaggio di inchiostro terminato, estrarre il cassetto inchiostro senza staccare l'alimentazione.
- Sarà possibile estrarre il cassetto inchiostro muovendo la chiusura nella direzione mostrata in figura. Inserire un nuovo cassetto inchiostro (pp. 7, 10).





- Non estrarre il cassetto carta, aprire il coperchio del vano del cassetto inchiostro o rimuovere la scheda di memoria se si sente il rumore che indica che la stampante è in funzione, immediatamente dopo averla accesa o durante la stampa. La stampante potrebbe essere danneggiata.
- Premere il pulsante  per cancellare la stampa. Non è possibile cancellare le stampe premendo il pulsante ON e la stampante potrebbe essere danneggiata togliendo la spina per disconnettere l'alimentazione.



- Se la scheda di memoria contiene un numero elevato di immagini, potrebbe essere necessario un certo tempo di attesa prima che le immagini stesse vengano visualizzate al punto 4.
- Se viene visualizzata la schermata [Restano immag.DPOF], vedere "Stampa di immagini con impostazioni specificate nella fotocamera digitale (Stampa DPOF)" (p. 46).
- È possibile stampare fino a 99 immagini alla volta e realizzare fino a 99 copie per immagine ai punti 4 e 5. Ad ogni modo, il numero totale di copie non può superare le 999.
- La stampante non arresta la stampa finché non finisce la pagina che sta stampando, anche se viene premuto il pulsante  per cancellare la stampa.

## Evitare foto incomplete

Leggere attentamente quanto segue per evitare di sprecare la carta rimanente in seguito all'esaurimento del foglio inchiostro prima del completamento della stampa di foto.

- Non ruotare troppo la ruota dentata quando si fissa il foglio inchiostro (p. 7).
- Premere sempre il pulsante  quando si vuole cancellare la stampa e non spegnere mai la stampante prima di aver premuto il pulsante  (punto 6).
- Se sullo schermo appare il messaggio di carta terminata, ricaricare la carta senza disconnettere l'alimentazione (punto 7) o premere il pulsante  per cancellare la stampa (punto 6).

A seconda delle condizioni di stampa, in alcuni casi potrebbe non essere possibile evitare stampe di foto incomplete per esaurimento dei fogli inchiostri, anche se vengono seguite le istruzioni.

## Stampa dalla memoria flash USB

Oltre alle immagini memorizzate su una scheda di memoria, è possibile stampare le immagini salvate su una qualsiasi memoria flash USB disponibile in commercio.

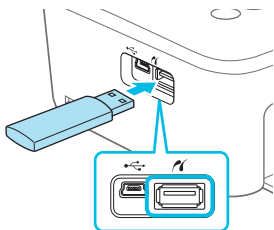

### Inserire una memoria flash USB.

- Inserire una memoria flash USB come illustrato nella figura.
- Da questo punto, la procedura per stampare le immagini è la stessa utilizzata per le schede di memoria (pp. 13 – 14).



- A seconda della casa produttrice della memoria flash USB utilizzata, potrebbe essere più o meno semplice inserire o rimuovere la memoria. Inoltre, alcune memorie flash USB potrebbero non funzionare correttamente.
- Per le istruzioni d'uso, consultare la guida dell'utente fornita con la memoria flash USB.

## Stampa 1 Copia dell'immagine selezionata

È possibile stampare 1 copia dell'immagine selezionata attraverso una semplice operazione.



### Selezione e stampa di immagini.

- Selezionare l'immagine come descritto ai punti da 1 al 4 a p. 13.
- Premere il pulsante  per stampare 1 copia dell'immagine selezionata.



- Se sono stati specificati l'immagine e il numero di copie ai punti 4 e 5 a p. 13, la stampante SELPHY stamperà quanto indicato anche qualora si svolgano le operazioni menzionate anteriormente. Assicurarsi che il numero di copie sia "0" al punto 4 a p. 13 prima di tentare questa operazione.

## Stampa su adesivi quadrati

- È possibile stampare immagini quadrate su adesivi usando il Cassetto inchiostro a colori/set etichette quadrate KC-18IS (p. 2).
- Impostare [Bordi] su [  Con bordi] (p. 21).



- Se l'immagine non è quadrata, essa potrebbe non adattarsi alla dimensione dell'adesivo o lasciare fuori i margini.

# Stampa di tutte le immagini

È possibile stampare contemporaneamente tutte le immagini memorizzate su una scheda di memoria.

1

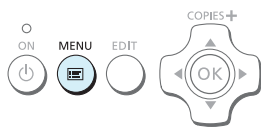

## Visualizzare il menu.

- Premere il pulsante .

2



## Visualizzare la schermata delle impostazioni.

- Premere i pulsanti ▲▼ per selezionare [Stampa tutte le foto], quindi premere il pulsante **OK**.



3



## Selezionare il numero di copie.



- Premere i pulsanti ▲▼ fino a impostare il numero di copie desiderato.



4



## Stampare le immagini.

- Premere il pulsante  per avviare la stampa.
- Per annullare l'operazione di stampa, premere il pulsante .



- Se sulla scheda sono memorizzate più di 1.000 immagini, verranno stampate solo 999 copie a partire da quella con la data di scatto più recente.
- È possibile selezionare fino a 99 copie al punto 3. In ogni caso, il numero totale di copie non può superare le 999. (Ad esempio, si possono selezionare fino a 9 copie quando si hanno 100 immagini nella scheda).

## Conservazione delle foto stampate

- Quando entrambi i bordi di una stampa sono perforati, è possibile rimuoverli piegandoli.
- Utilizzare un pennarello a base oleosa per scrivere sulle stampe.
- Per impedire lo scolorimento, non riporre le stampe in luoghi con temperature superiori a 40 °C, umidi, polverosi o esposti direttamente alla luce solare.
- Evitare le azioni seguenti, in quanto potrebbero comportare modifica, sbiadimento o trasferimento di colore: attaccare qualsiasi tipo di nastro adesivo su una superficie di stampa, consentire che una superficie di stampa vengano a contatto con materiali vinilici o plastici, applicare alcol o altri solventi volatili a una superficie di stampa o lasciare per lunghi periodi una superficie di stampa a stretto contatto con altre superfici o altri oggetti.
- Se si conservano le stampe in un album, scegliere album con buste di nylon, polipropilene o cellophane.

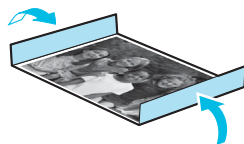

- Nel corso del tempo o a causa delle condizioni di conservazione, è possibile che le stampe mostrino alterazioni dei colori. In questi casi Canon non si assume alcuna responsabilità.

## Pulizia dopo la stampa

- ① Spegner la stampante SELPHY (p. 11), quindi rimuovere la scheda di memoria o la memoria flash USB.
  - ② Abbassare completamente lo schermo (il monitor LCD) prima di riporre la stampante.
  - ③ Scollegare il cavo di alimentazione dalla presa elettrica e scollegare la presa dell'adattatore dalla stampante SELPHY.
    - Se l'adattatore compatto CA è caldo, aspettare che si raffreddi prima di riporlo.
  - ④ Rimuovere il cassetto carta e chiudere il coperchio del vano del cassetto. Lasciare i fogli residui all'interno del cassetto e riporre quest'ultimo in un luogo buio, fresco e asciutto al riparo dalla polvere.
    - Lasciare il cassetto inchiostro nella stampante SELPHY.
    - Riporre la stampante SELPHY in posizione orizzontale, in un luogo buio e al riparo dalla polvere. La polvere e la sporcizia possono portare alla comparsa di linee bianche sulle foto o arrecare guasti alla stampante.
- ! ● Se si hanno a disposizione più cassette inchiostro, mantenerne una nella stampante SELPHY e inserire gli altri nella confezione originale o in un sacchetto per proteggerli dalla polvere. Riporre quindi il sacchetto in un luogo buio.
- Riporre i cassettei carta e i cassettei inchiostro nuovi in un luogo buio nella loro confezione originale, senza aprirla.

# Ritaglio e stampa di immagini

È possibile tagliare e stampare una parte di un'immagine.

1

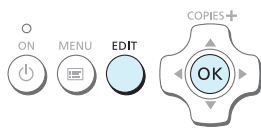

## Visualizzare la schermata del ritaglio.

- Selezionare un'immagine come descritto al punto 4 a p. 13, poi premere il pulsante EDIT e premere il pulsante **OK**.



- ▶ Verrà visualizzata una cornice di ritaglio per indicare la gamma.

2



## Determinare la gamma.

- La cornice di ritaglio passa dalla funzione ritratto a quella paesaggio ogni volta che si preme il pulsante EDIT.
- È possibile muovere la cornice di ritaglio premendo i pulsanti ▲▼◀▶.
- È possibile allargare la cornice di ritaglio premendo il pulsante 🔍 e restringerla premendo il pulsante 🔍.

3



## Effettuare l'impostazione.



- Premendo il pulsante **OK**, è possibile impostare la gamma di ritaglio e la schermata ritorna la schermata di visualizzazione dell'immagine  in basso a sinistra.
- Per ritagliare un'altra immagine e stamparla allo stesso tempo, ripetere i punti 1 e 3.

4

## Stampare le immagini.

- Stampare come descritto al punto 6 a p. 14.
- ▶ La gamma di ritaglio viene cancellata quando l'operazione di stampa è terminata.



- Se si vuole modificare la gamma di ritaglio dopo averla impostata, premere il pulsante EDIT sullo schermo di visualizzazione dell'immagine, premere i pulsanti ▲▼ per selezionare [Regola ritaglio], e premere il pulsante **OK** per ripetere i punti 2 e 3.
- Se si vuole modificare la gamma di ritaglio dopo averla impostata, premere il pulsante EDIT sullo schermo di visualizzazione dell'immagine, premere i pulsanti ▲▼ per selezionare [Reset ritaglio], e premere il pulsante **OK** per visualizzare lo schermo di reset del ritaglio, premere poi ancora una volta il pulsante **OK**.
- Le gamme di ritaglio vengono cancellate se si spegne la stampante SELPHY o se si rimuove la scheda di memoria prima di stamparle.
- Si possono selezionare fino a 99 immagini attraverso le gamme di ritaglio.
- Non è possibile tagliare le immagini mentre è in corso una stampa [Stampa tutte le foto] o [Stampa DPOF], o se è stato selezionato [  Indice] o [  Raccolta] in [Anteprima] (p. 22).
- Non è possibile modificare la proporzione verticale e orizzontale della cornice di ritaglio sullo schermo.
- È possibile modificare il numero di copie premendo i pulsanti ▲▼ sullo schermo di visualizzazione dell'immagine al punto 3. L'impostazione della scelta di ritaglio non viene annullata impostando 0 come numero di copie.

# Stampare fototessere



È possibile stampare foto formato tessera. È possibile selezionare il formato da [Multiformato], [Standard]\*, e [Personalizz.].

Inoltre, è possibile selezionare 2 tipi di immagini che possono essere stampate su un solo foglio.

\* Il formato Standard è conforme agli standard internazionali ICAO.

1

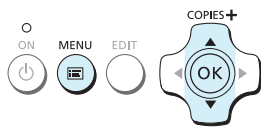





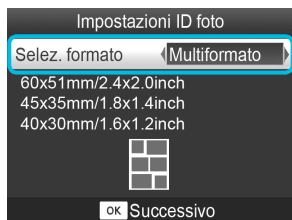

## Selezionare stampare fototessere.

- Premere il pulsante .
- Premere i pulsanti   per selezionare [ID foto], quindi premere il pulsante **OK**.

2







## Specificare il formato della foto per il documento di identità.

- Premere i pulsanti   per selezionare il formato, quindi premere il pulsante **OK**.
- Se è stato selezionato [Personalizz.], premere i pulsanti   per selezionare [Lato lungo], poi premere i pulsanti   per specificare la lunghezza per [Lato corto], e quindi premere nuovamente il pulsante **OK**. I valori inseriti in [Lato corto] cambiano automaticamente seguendo i valori che sono stati specificati in [Lato lungo].
- Se è stato selezionato [Multiformato], viene visualizzato il formato dell'immagine da stampare.

3

## Selezionare e stampare le immagini.

- Selezionare l'immagine premendo i pulsanti  , e premere il pulsante .  è visualizzato nella parte inferiore destra dello schermo (fino a 2 immagini).
- Premere il pulsante **EDIT** per impostare la gamma di ritaglio (p. 18).
- Stampare come descritto al punto 6 a p. 14.
- ▶ Le impostazioni vengono cancellate al termine del processo di stampa.



- A seconda dell'uso al quale è destinata, la fototessera potrebbe non essere accettata da tutti gli uffici pubblici. Richiedere i dettagli all'ufficio interessato.
- Non è possibile usare carta formato carta di credito.
- [Bordi] le impostazioni non saranno considerate. Inoltre, la data non viene stampata.
- Se si sono selezionati due tipi di immagini, questi due tipi sono stampati in eguale quantità per il numero di colonne nel layout. Se si sono selezionati due tipi di immagini e il numero di colonne è un numero dispari, non verrà stampato nulla nella colonna centrale.

## Ritagliare l'immagine per il passaporto.

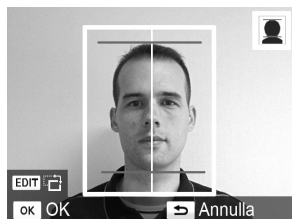

- Se si visualizza la gamma di ritaglio (p. 18) mentre è stato selezionato il formato [Standard] per [ID foto], appaiono 2 linee.
- Modificare le impostazioni in modo tale che una linea sia posizionata sulla parte superiore della testa e l'altra linea si trovi sotto il mento per stampare una foto passaporto secondo gli standard del documento.



- Contattare l'ufficio interessato per dettagli non riguardanti la posizione e le dimensioni del volto.

# Stampa di un gruppo di immagini

È possibile utilizzare diverse funzioni di stampa, ad esempio la stampa della data di scatto o la regolazione del colore di un'immagine. Non è necessario selezionare le impostazioni per ciascuna immagine perché, una volta specificate, queste vengono applicate a tutte le immagini.

## Selezione delle impostazioni

1









### Visualizzare la schermata delle impostazioni.

- Premere il pulsante .
- Premere i pulsanti   per selezionare [Modifica impostaz.], quindi premere il pulsante **OK**.

2



### Selezionare l'elemento e modificare le impostazioni.

- Premere i pulsanti   fino a selezionare un elemento.
- Premere i pulsanti   per modificare le impostazioni, poi premere il pulsante  per completare l'impostazione.
- Premendo nuovamente il pulsante  la schermata di visualizzazione dell'immagine viene ripristinata.
- Fare riferimento a [pp. 21 – 24](#) per ottenere informazioni su ogni impostazione.

3

### Stampare.

- Scegliere l'immagine da stampare ([p. 13](#)) e il numero di copie ([p. 13](#)), quindi premere il pulsante  per stampare.

## Stampa della data (Data)

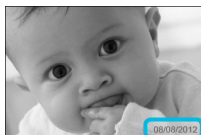

- È possibile stampare la data di scatto registrata dalla fotocamera digitale.
- Off (Impostazione predefinita) / On

08/08/2012



- Specificare [ Off] per immagini che hanno già la data impressa dalla macchina fotografica per evitare che vengano stampate due date sulla foto.



- Quando si spegne la stampante SELPHY, l'impostazione viene ripristinata su [ Off].
- Viene stampata la data che la fotocamera digitale ha registrato sulla foto. Tale data non può essere modificata dalla stampante SELPHY.
- È possibile modificare lo stile della data stampata in [Formato data] (p. 24).
- La data non viene stampata se in [ Indice] o [ Raccolta] è selezionato su [Layout pagina] (p. 22).

## Correzione dell'effetto occhi rossi e stampa (Occhi rossi)

- Correggere le immagini con l'effetto occhi rossi.
- Off (impostazione predefinita) / On



- È possibile che vengano erroneamente corrette parti diverse dagli occhi. Impostare [Occhi rossi] su [ On] solo quando si stampano immagini con l'effetto occhi rossi.



- Se la stampante SELPHY viene spenta o la scheda di memoria viene rimossa, l'impostazione viene ripristinata su [ Off].
- L'effetto occhi rossi potrebbe non venire rilevato automaticamente o corretto in modo ottimale se i volti appaiono eccessivamente piccoli, grandi, scuri o chiari in base all'immagine complessiva, oppure se i volti sono di profilo, in diagonale o parzialmente nascosti.
- Non è possibile correggere l'effetto occhi rossi quando è stato selezionato [ 2 in 1], [ 4 in 1], [ 8 in 1], o [ Indice] in [Anteprima] (p. 22).
- Non è possibile applicare la correzione effetto occhi rossi quando è stato selezionato [ Seppia] o [ Bianco&Nero] in [My Colors] (p. 23).
- Il livello di correzione cambierà in base all'impostazione della gamma di ritaglio, all'Anteprima e al formato della carta.

## Stampa con o senza bordo (Bordi)



- È possibile impostare la stampante in modo che le immagini vengano stampate con o senza bordo.
- No bordi (impostazione predefinita) / Con bordi
- Selezionare [Con bordi] quando si usa un Cassetto inchiostro a colori/set etichette quadrate KC-18IS (adesivi quadrati) (p. 2).



- Quando si spegne la stampante SELPHY, l'impostazione viene ripristinata su [ No bordi].
- Le immagini saranno stampate senza bordi quando verranno selezionate le modalità [ Indice] o [ Raccolta] in [Anteprima] (p. 22).
- Se si seleziona [ 8 in 1] in [Anteprima] (p. 22) quando si stampa su formato carta di credito (p. 2), le immagini saranno stampate senza bordi anche se è stata selezionata la funzione [ Con bordi].

## Selezione di un layout e stampa (Anteprima)



- È possibile impostare il numero di immagini che si desidera stampare su un foglio. Il numero di immagini specificato (p. 13) verrà stampato nel layout selezionato.
- Impostare il layout su [ 8 in 1 ] quando si utilizza la confezione Cassetto inchiostro a colori/set etichette KC-18IL (fogli di 8 etichette) (p. 2).

<input type="checkbox"/> 1 in 1 (impostazione predefinita)	Consente di stampare un'immagine utilizzando un intero foglio	8 in 1	Consente di stampare otto immagini su un foglio
<input type="checkbox"/> 2 in 1	Consente di stampare due immagini su un foglio	Indice	Consente di stampare le immagini come indice
<input type="checkbox"/> 4 in 1	Consente di stampare quattro immagini su un foglio	Raccolta	Organizza automaticamente le immagini impostandole su vari formati per consentire la stampa su un unico foglio



- Se la stampante SELPHY è spenta, l'impostazione tornerà su [  1 in 1 ].
- È possibile conservare il layout anche dopo aver spento la stampante SELPHY. Per fare conservare il layout dalla stampante, assicurarsi che SELPHY sia spenta, premere e tenere premuti i pulsanti , , e , premere poi e tenere premuto il pulsante finché non compare la scritta "SELPHY" sullo schermo. Se non si desidera conservare il layout, spegnere la stampante SELPHY e poi riaccenderla nello stesso modo utilizzato per conservare il layout.
- Non è possibile precisare la posizione delle immagini.
- In base al layout selezionato, le impostazioni selezionate in [Data] (p. 21), [Ottimiz. Imm.] (p. 23), [Occhi rossi] (p. 21), [Bordi] (p. 21), [Pelle liscia] (p. 23), o [Luminosità] (p. 23) potrebbero non venire applicate.
- Se si seleziona [Stampa tutte le foto] (p. 16) in [ Indice ], è possibile stampare come indice tutte le immagini disponibili in una scheda di memoria.

## Organizzazione di immagini in formati diversi (Raccolta)



- La funzione Raccolta organizza automaticamente le immagini in formati diversi per la stampa.
- È possibile stampare su un unico foglio fino a 8 immagini o fino a 20 immagini.
- È possibile stampare su carta in formato Cartolina (p. 2).
- In "Selezione delle impostazioni" (p. 20), premere i pulsanti per selezionare [Anteprima] nella schermata al punto 2. Premere i pulsanti fino a selezionare [ Raccolta ], quindi premere il pulsante **OK**.
- Quando viene visualizzata la schermata mostrata a sinistra, premere i pulsanti per selezionare un'opzione.
- Premere i pulsanti per modificare le impostazioni, poi premere il pulsante per completare l'impostazione.
- Premendo il pulsante due volte, la schermata di visualizzazione dell'immagine viene ripristinata.



- Non è possibile precisare la posizione delle immagini.
- L'inizio del processo di stampa potrebbe richiedere un po' di tempo.

## Far apparire la pelle liscia nelle stampe (Pelle liscia)

- Consente di far apparire la pelle liscia e omogenea nelle stampe.
- Off (impostazione predefinita) / On



- La correzione potrebbe essere applicata in aree diverse dalla pelle e di conseguenza si potrebbero ottenere effetti imprevisti.



- Questa impostazione è regolata su [ Off] quando il processo di stampa termina, SELPHY viene spenta o la scheda di memoria viene rimossa.
- Selezionando [ Indice] in [Anteprima] (p. 22), non è possibile applicare la modalità [Pelle liscia].

## Ottimizzazione dei risultati con la correzione automatica (Ottimizzazione immagine)



- La stampante SELPHY corregge automaticamente l'immagine per ottenere la migliore qualità.
- Off / On (Impostazione predefinita)



- Alcune immagini potrebbero non essere regolate correttamente.



- Quando si spegne la stampante SELPHY, l'impostazione viene ripristinata su [ On].
- Selezionando [ Indice] in [Anteprima] (p. 22), non è possibile applicare la modalità [Ottimiz. Imm.].
- Il livello di correzione cambierà in base al layout della pagina e al formato della carta.

## Regolazione della luminosità (Luminosità)



- È possibile regolare la luminosità di un'immagine nell'intervallo  $\pm 3$ .
- Aumentando il valore +, aumenta la luminosità dell'immagine. Aumentando il valore -, diminuisce la luminosità dell'immagine.



- Quando si spegne la stampante SELPHY, l'impostazione viene ripristinata su [ $\pm 0$ ].
- Selezionando [ Indice] in [Anteprima] (p. 22), non è possibile applicare la modalità [Luminosità].

## Modifica della tonalità del colore e stampa (My Colors)

- È possibile regolare i colori delle immagini oppure convertire le foto in tonalità seppia o in bianco e nero.

Off (Impostazione predefinita)	–	Diapositiva	Colori intensi e naturali come quelli che si ottengono con una diapositiva
Contrasto	Consente di aumentare il contrasto e la saturazione del colore per ottenere immagini vivide	Seppia	Consente di impostare la tonalità seppia per l'immagine
Neutro	Consente di attenuare il contrasto e la saturazione del colore per ottenere tonalità neutrali	Bianco&Nero	Bianco e nero



- Quando si spegne la stampante SELPHY, l'impostazione viene ripristinata su [ Off].
- In base alle impostazioni configurate per My Colors, le impostazioni [Occhi rossi] (p. 21) potrebbero non venire applicate.

## Modifica dello stile della data (Formato data)

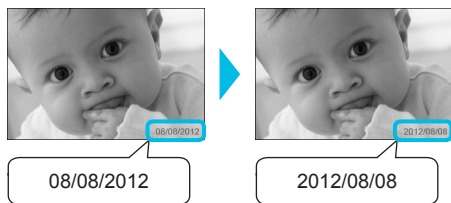

- È possibile modificare l'ordine della data stampata (p. 21).
- mm/gg/aaaa (impostazione predefinita), gg/mm/aaaa, aaaa/mm/gg



- L'impostazione viene mantenuta anche se la stampante SELPHY viene spenta o la scheda di memoria viene rimossa dallo slot.

## Risparmio Energia (Spegnimento Automatico)

- SELPHY si spegne automaticamente se non viene utilizzata per circa 5 minuti.
- On (Impostazione predefinita) / Off



- Se tra le immagini multiple che si stanno stampando sono presenti immagini che SELPHY non può stampare (p. 12), comparirà il messaggio "Impossibile stampare alcune immagini! Annullare la stampa?" e la stampa si interrompe. Se [AutoSpegnimento] è [On] e SELPHY non è utilizzata per circa 5 minuti, la stampante cancella la stampa e si spegne. Se si riaccende la stampante SELPHY dopo la suddetta sequenza, la stampante potrebbe espellere un foglio bianco. Non riutilizzare mai la carta espulsa (p. 5). La batteria si continua a consumare anche dopo l'arresto di una stampa finché non si avvia lo Spegnimento automatico, se si sta usando la batteria (p. 48).



- SELPHY viene spenta automaticamente quando è collegata a una macchina fotografica o a un computer o viene visualizzato sullo schermo un messaggio di errore.



## Stampare con LAN wireless

In questo capitolo viene descritto come stampare le immagini salvate su smartphone con connessione LAN wireless e computer attraverso la LAN wireless.

Questa stampante è certificata Wi-Fi®\*1. È possibile stampare immagini salvate su smartphone\*2, tablet\*2 con connessione Wi-Fi, e computer attraverso la LAN wireless.

\*1 Wi-Fi è un marchio di fabbrica per dispositivi certificati per LAN wireless che offre connettività bidirezionale.

\*2 È necessario installare l'applicazione idonea sul proprio smartphone o tablet. Consultare il sito web per i dettagli sull'applicazione (modelli supportati, funzioni, ecc.). Da questo momento, con il termine "smartphone" ci si riferirà a tutti gli smartphone e tablet.

## Prima di usare la LAN wireless

- Questo prodotto è dotato di dispositivo wireless. I numeri dei modelli sono CD1100 e CD1107 (compreso il modello WM317 con modulo WLAN).
- Paesi e regioni in cui è approvato l'utilizzo di LAN wireless
  - L'uso di LAN wireless è limitato in alcuni paesi e regioni; l'uso illegale potrebbe essere punito in conformità con le normative nazionali e locali. Per evitare la violazione di normative riguardanti le LAN wireless, visitare il sito web Canon e controllare dove tale uso è permesso.  
Canon declina ogni responsabilità per qualsiasi problema derivante dall'uso di LAN wireless in altri paesi e regioni.
- È possibile essere puniti per le seguenti azioni.
  - Smontaggio o modifica del prodotto.
  - Rimozione dell'etichetta relativa alla certificazione dal prodotto.
- Le parti del prodotto che sono classificate come materiali (o servizi) strategici secondo il Patto di Commercio e Scambio con l'Estero richiedono una licenza di esportazione (o permesso per transazioni di servizio) da parte del governo giapponese per essere esportate al di fuori del Giappone.
- Questo prodotto non può essere esportato o portato nei paesi statunitensi dell'embargo; questo prodotto, infatti, comprende software cifrati sviluppati negli USA ed è soggetto a normative statunitensi di gestione delle esportazioni.
- Assicurarsi di prendere nota delle impostazioni della LAN wireless utilizzata.  
Le impostazioni della LAN wireless salvate per il prodotto potrebbero essere corrotte o cancellate a causa del malfunzionamento del prodotto, degli effetti di onde radio o elettricità statica o per un guasto. Per sicurezza assicurarsi di prendere nota delle impostazioni della LAN wireless utilizzata. Trascrivere e conservare le impostazioni della rete wireless per sicurezza. Canon non è responsabile per il danno o la perdita diretta o indiretta di profitto dovuta a modifica o perdita di tali contenuti che non sia causata da Canon.
- Assicurarsi di prendere nota delle impostazioni della LAN wireless utilizzata e reimpostarle prima di trasferire, smaltire o mandare a riparare il prodotto.
- Canon non è responsabile per i danni causati da smarrimento o furto.  
Canon non è responsabile per i danni o le perdite dovute ad accesso illegale o uso improprio della connessione registrato in questo prodotto derivante da smarrimento o furto.
- Seguire le istruzioni descritte in questa guida.  
Assicurarsi di utilizzare la funzione LAN wireless del prodotto nell'ambito delle istruzioni delineate nella presente guida. Canon non è responsabile per i danni o le perdite derivanti da uso non contemplato da questa guida.
- Non utilizzare la funzione LAN wireless del prodotto in prossimità di apparecchiature mediche o apparecchiature elettroniche di altro tipo.  
Le funzioni della LAN wireless potrebbero interferire con le operazioni di apparecchiature mediche o apparecchiature elettroniche.

## Precauzioni relative alle interferenze con onde radio

Il prodotto potrebbe subire interferenze dovute ad altri dispositivi che emettono onde radio. Evitare le interferenze onde radio di questi dispositivi o usare il dispositivo di interferenza in un altro momento.

Complies with IDA Standards DB00671
---

Questo prodotto è installato nel Modulo WLAN che è certificato secondo gli standard stabiliti da IDA Singapore.

## Sicurezza

Le LAN wireless comunicano usando onde radio; per questo, è necessario prestare più attenzione alla sicurezza che con le LAN via cavo.

Prestare attenzione a quanto segue quando si usano le LAN wireless.

- Utilizzare esclusivamente le reti per le quali si dispone dell'autorizzazione.

Il prodotto cerca le reti LAN wireless presenti nelle vicinanze e visualizza i risultati sullo schermo.

Per questo, la lista potrebbe comprendere anche reti sconosciute e per cui non si possiede l'autorizzazione all'uso. Si potrebbe incorrere in un accesso illegale se si cerca di connettersi a tali reti o se ci si connette e si usano. Utilizzare solo le reti autorizzate e non connettersi ad altre reti.

Potrebbero verificarsi i seguenti problemi se non si prendono le dovute misure di sicurezza.

- Intercettazioni

Un terzo potrebbe intercettare il dispositivo su trasmissione radio in LAN wireless e avere accesso alle informazioni dei dati.

- Accesso illegale alla rete.

Un terzo potrebbe introdursi illegalmente nella rete e causare danni come intercettazioni, falsificazioni o distruzioni.

Inoltre, un terzo potrebbe usare la rete per "truffare", impersonificando qualcun'altro e trasmettendo informazioni illegali o usando la rete come relè o trampolino per accedere illegalmente alle informazioni di altre persone.

Per ridurre la possibilità di questi problemi, applicare misure e usare funzioni per mettere la LAN wireless in sicurezza.

Si raccomanda di comprendere le norme di sicurezza della LAN wireless e applicarle, considerando la diminuzione del rischio che comportano quando si usa una funzione di LAN wireless su questo prodotto.

## Durante la stampa

Non chiudere la comunicazione finché la stampa non è completa. Se la comunicazione viene chiusa prematuramente, il risultato di stampa potrebbe risultare incompleto o scorretto.

Con la presente, Canon Inc. dichiara che questo WM317 è conforme con ai requisiti essenziali ed alle altre disposizioni pertinenti stabilite dalla direttiva 1999/5/CE.

Contattare il seguente indirizzo per la Dichiarazione di Conformità originale:

CANON EUROPA N.V.

Bovenkerkerweg 59-61, 1185 XB Amstelveen, The Netherlands

CANON INC.

30-2, Shimomaruko 3-chome, Ohta-ku, Tokyo 146-8501, Japan



## Selezione della Modalità di Comunicazione

La procedura di impostazione della stampante SELPHY varia a seconda della modalità di comunicazione. Selezionare la modalità di comunicazione a seconda del dispositivo in uso. È possibile cambiare la modalità di comunicazione in un secondo momento (p. 41).

### Modalità Ad hoc (p. 29)

È possibile connettere la stampante SELPHY alla LAN wireless e stampare immagini senza un punto di accesso.

Alcuni smartphone potrebbero non riuscire a connettersi in modalità Ad hoc. In tal caso, usare la modalità infrastruttura (sotto).

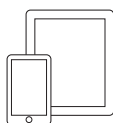

Smartphone\*1

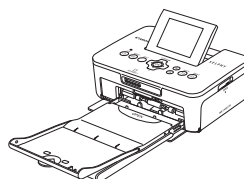

SELPHY

### Modalità infrastruttura (p. 31)

È possibile connettere smartphone, fotocamere o computer ad una LAN wireless per stampare immagini usando un punto di accesso.

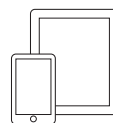

Smartphone\*1

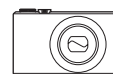

Fotocamera\*2



Computer\*3

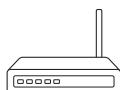

Punto di accesso\*4

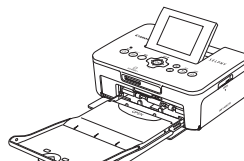

SELPHY

\*1 È necessario installare l'applicazione idonea sul proprio smartphone o tablet. Consultare il sito web per maggiori informazioni sugli smartphone supportati e l'applicazione idonea (gratuita).

\*2 Le fotocamere devono essere compatibili con PictBridge (DPS su IP) per connettersi alle LAN wireless.



Con questo prodotto è possibile stampare con LAN wireless usando PictBridge. PictBridge è uno standard che facilita la connessione diretta tra fotocamere digitali e stampanti. Questo prodotto è conforme con gli standard DPS su IP che permettono l'uso di PictBridge in rete.

\*3 È necessario installare il software fornito sul computer (p. 37).

\*4 Alcune fotocamere possono essere utilizzate come punti di accesso.

# Stampa in Modalità Ad hoc

È possibile inviare immagini da uno smartphone alla stampante SELPHY per stamparle.

È necessario installare l'applicazione idonea (gratuita) sullo smartphone.

Alcuni smartphone potrebbero non riuscire a connettersi in modalità Ad hoc. In tal caso, usare la modalità infrastruttura (p. 31).

## Elementi da preparare

- Consultare il sito web per le informazioni riguardanti gli smartphone supportati.

1

### Installare l'applicazione idonea sullo smartphone.

- Controllare sul sito web se lo smartphone è supportato e installare l'applicazione idonea.

2





### Preparare la stampante SELPHY.

- Rimuovere qualsiasi scheda o memoria USB inserita.
- Inserire un cassetto inchiostro e un cassetto carta che contenga la carta che si desidera utilizzare con la stampante SELPHY (pp. 7 – 10).

3



### Visualizzare la schermata delle impostazioni.

- Premere il pulsante .
- Premere i pulsanti   fino a selezionare [Imp. LAN wireless], quindi premere il pulsante **OK**.
- Premere i pulsanti   per selezionare [Imp. iniziali], quindi premere il pulsante **OK**.

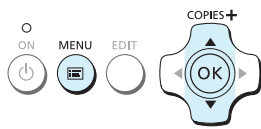

4

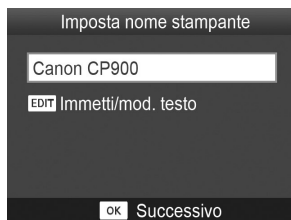

### Verificare il nome della stampante.

- Controllare il nome della stampante visualizzato e premere il pulsante **OK**.
- Tale identificativo verrà visualizzato sulla schermata dei dispositivi al momento della connessione tramite LAN wireless.
- È possibile modificare l'identificativo della stampante premendo il pulsante **EDIT** (p. 42).



5

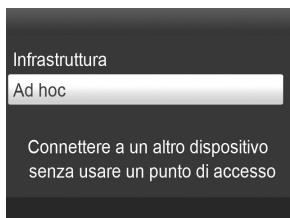

## Selezionare la modalità della LAN wireless.

- Premere i pulsanti ▲▼ per selezionare [Ad hoc], quindi premere il pulsante **OK**.

6



## Connettere lo smartphone alla rete visualizzata sullo schermo della stampante.

- Controllare che la finestra sulla sinistra venga visualizzata sulla stampante.
- Selezionare il SSID (nome della rete) visualizzato sulla stampante dal menu impostazioni Wi-Fi sullo smartphone.
- Immettere la chiave WEP (password) visualizzata sulla stampante nel campo password.
- Premere il pulsante EDIT per visualizzare la schermata della [Immiss. chiave crittogr.] e premere nuovamente il pulsante EDIT per modificare la chiave WEP (p. 42).

7

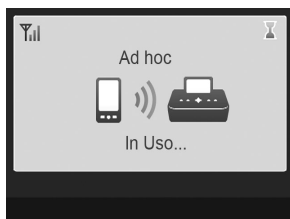

## Stampare dallo smartphone.

- Stampare l'immagine dallo smartphone.
- ▶ Quando parte la stampa, viene visualizzata una finestra sulla sinistra. Non chiudere la comunicazione e non lasciare l'applicazione stampa mentre la finestra è ancora aperta. La stampa potrebbe risultare incompleta o errata.
- ▶ Quando parte la stampa, viene visualizzata una finestra sulla sinistra.
- Ripetere il punto 7 se si desidera stampare un'altra immagine.

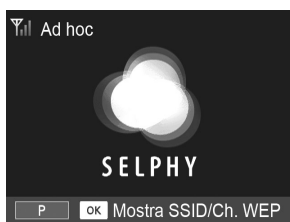

- La potenza del segnale wireless è indicata sullo schermo con le seguenti icone. [Full] alta, [Medium] media, [Low] bassa, [Weak] debole o nessun segnale

## Stampare per la seconda volta

- Una volta configurate le impostazioni, si visualizza una seconda schermata al punto 7 (schermata Pronta) quando si accende la stampante. A questo punto, è possibile connettere lo smartphone alla stampante in qualsiasi momento.
- È possibile visualizzare la schermata al punto 6 per vedere SSID e la chiave WEP premendo il pulsante **OK** mentre viene visualizzata la schermata Pronta.

- Anche quando viene visualizzata la schermata Pronta, è possibile inserire la scheda di memoria (p. 13) per visualizzare la schermata al punto 4 e stampare le immagini presenti nella scheda.
- È possibile chiudere la schermata Pronta quando si accende la stampante selezionando [Disatt. LAN wireless] in [Mod. comunic.] (p. 41).

## Stampa su adesivi quadrati

- È possibile stampare immagini quadrate su adesivi usando il Cassetto inchiostro a colori/set etichette quadrate KC-18IS (p. 2).
- Specificare stampa senza bordi nell'applicazione dello smartphone (l'impostazione [Bordi] della stampante SELPHY verrà ignorata).

## Stampa in Modalità infrastruttura

È possibile connettere dispositivi LAN wireless come smartphone, fotocamere e computer ad una LAN wireless per stampare immagini.

## Controllo delle impostazioni della LAN wireless

- Per utilizzare una LAN wireless in modalità infrastruttura, è necessario connettersi ad una stazione wireless (router wireless, ecc.) che costituisce il punto di accesso e un dispositivo che trasmette immagini (smartphone, fotocamera, computer, ecc). Tutte le stazioni wireless come i router wireless vengono chiamate "punti di accesso" in questa guida.
  - Alcune fotocamere possono essere utilizzate come punto di accesso. Per ulteriori informazioni, consultare la relativa guida dell'utente.
  - Selezionare dispositivi compatibili con la LAN wireless elencati a p. 52 per il punto di accesso desiderato. Consultare la guida dell'utente fornita con il punto di accesso per le informazioni riguardanti tale compatibilità.
  - Verificare se la LAN wireless è WPS (Wi-Fi Protected Setup) compatibile. Se non se ne è sicuri, controllare anche i seguenti fattori.
    - Nome della rete (SSID/ESSID)
    - Certificato di rete/crittografia dati (modalità/metodo di crittografia)\*
    - Chiave di crittografia (chiave di rete)
- \* Le impostazioni di sicurezza supportate sono [Nessuna sicurezza], [WEP (autenticazione a sistema aperto) (64-bit)], [WEP (autenticazione a sistema aperto) (128-bit)], [WPA-PSK (TKIP)], [WPA-PSK (AES)], [WPA2-PSK (TKIP)], e [WPA2-PSK (AES)].



- Se la rete scelta è gestita dall'amministratore del sistema, richiedere dettagli sulle impostazioni di rete dall'amministratore.

## Connessione della stampante alla LAN wireless

È possibile connettere la stampante alla LAN wireless e stampare da smartphone, fotocamera o computer attraverso un punto di accesso.

Questa sezione descrive come connettere la stampante alla LAN wireless usando una fotocamera come punto di accesso; in ogni caso, la stessa procedura vale per la stampa da smartphone o computer.

### Elementi da preparare

- Alcune fotocamere possono essere utilizzate come punto di accesso\*.
- Un dispositivo che trasmette immagini (smartphone, fotocamera o computer connesso ad un punto di accesso)\*

\* In questo esempio, la fotocamera viene utilizzata come punto di accesso e come trasmittente.

1

### Preparare il punto di accesso.

- Configurare la fotocamera come punto di accesso. Consultare la guida dell'utente fornita insieme al punto di accesso.
- Se si sta utilizzando un punto di accesso diverso dalla fotocamera, controllare che il dispositivo sia acceso e in grado di comunicare.

2

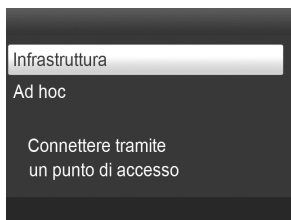

### Selezionare la modalità della LAN wireless.

- Visualizzare la finestra sulla sinistra svolgendo i punti da 2 a 4 descritti a p. 29.
- Premere i pulsanti ▲▼ per selezionare [Infrastruttura], poi premere il pulsante **OK**.

3

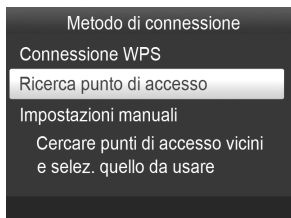

### Selezionare il metodo di connessione.

- Premere i pulsanti ▲▼ per selezionare [Ricerca punto di accesso], quindi premere il pulsante **OK**.
- ▶ Si visualizza un elenco di punti di accesso vicini.

4

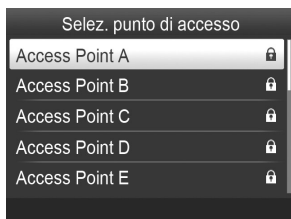

### Selezionare il punto di accesso.

- Premere i pulsanti ▲▼ per selezionare il punto di accesso, quindi premere il pulsante **OK**.

5

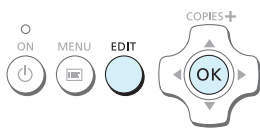
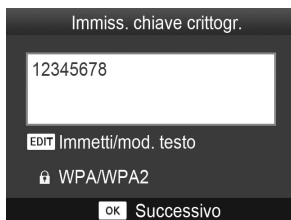

### Immettere una chiave di crittografia.

- Premere il pulsante EDIT per visualizzare la schermata immettere i caratteri e la chiave di crittografia (p. 42).
- Premere il pulsante **OK**.

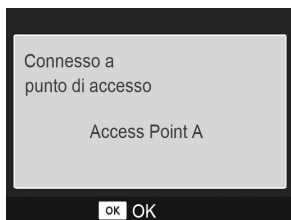
**6**

## Verificare il punto di accesso.

- Quando si è connessi ad un punto di accesso, viene visualizzata una finestra sulla sinistra. Controllare il nome della stampante visualizzato e premere il pulsante **OK**.



- ▶ Viene visualizzata una finestra sulla sinistra.

**7**

## Stampare.

- Stampare l'immagine dallo smartphone.
- Se si sta stampando da uno smartphone, installare l'applicazione idonea, connettere lo smartphone al punto di accesso e stampare.
- Se si sta stampando da computer, installare il software fornito (p. 37) e stampare.
- ▶ Quando parte la stampa, viene visualizzata una finestra sulla sinistra. Non chiudere la comunicazione e non cancellare la stampa mentre la finestra è ancora aperta. La stampa potrebbe risultare incompleta o errata.



- Selezionare un punto di accesso non ancora in sicurezza al punto 4 e premere il pulsante **OK** per visualizzare la schermata del punto 6.
- È possibile visualizzare fino a 20 punti di accesso. Se non è possibile trovare i punti di accesso desiderati, premere il pulsante e selezionare [Impostazioni manuali] al punto 3 come descritto a p. 32 per impostare il punto di accesso manualmente. Seguire le istruzioni sulla schermata per inserire le impostazioni di sicurezza SSID e la chiave di crittografia (p. 42).
- La potenza del segnale wireless è indicata sullo schermo con le seguenti icone.  
[] alta, [] media, [] bassa, [] debole o nessun segnale

## Stampare per la seconda volta

- Una volta configurate le impostazioni, si visualizza una seconda schermata al punto 6 (schermata Pronta) quando si accende la stampante. Se non è possibile connettersi alla LAN wireless per qualche ragione per esempio se il punto di accesso è spento, viene visualizzata la schermata Pronta con "Riconnetti" nella parte inferiore dello schermo. Verificare le impostazioni del punto di accesso e premere il pulsante **OK** per riprovare.
- Anche quando viene visualizzata la schermata Pronta, è possibile inserire la scheda di memoria (p. 13) per visualizzare la schermata al punto 4 e stampare le immagini presenti nella scheda.
- Si può chiudere la schermata Pronta accendo e selezionando [Disatt. LAN wireless] in [Mod. comunic.] (p. 41).



- Se non è stato possibile connettersi al punto di accesso a cui ci era collegati precedentemente, controllare le impostazioni del canale sul punto di accesso (p. 51).

## Stampa su adesivi quadrati

- È possibile stampare immagini quadrate su adesivi usando il Cassetto inchiostro a colori/set etichette quadrate KC-18IS (p. 2).
- Selezionare la stampa senza bordi sull'applicazione smartphone o sulla fotocamera quando si stampa sulle etichette quadrate (l'impostazione [Bordi] sulla stampante SELPHY sarà ignorata tranne quando l'impostazione bordi sulla fotocamera è di default).

## Utilizzo di un punto di accesso WPS compatibile

La stampante può essere facilmente connessa ad una LAN wireless quando il punto di accesso è WPS compatibile.

1

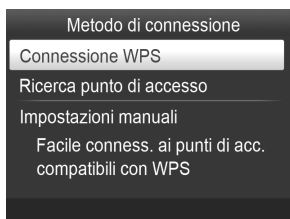

### Selezionare il metodo di connessione.

- Visualizzare la finestra [Metodo di connessione] nei punti 1 e 2 come descritto a pp. 31 – 32, premere i pulsanti ▲▼, selezionare [Connessione WPS], poi premere il pulsante **OK**.

2

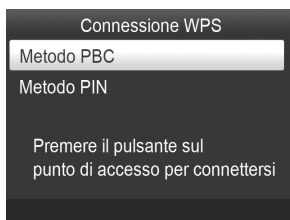

### Selezionare la modalità di stampa.

- Selezionare i pulsanti ▲▼ per scegliere [Metodo PBC] poi premere il pulsante **OK**.

3

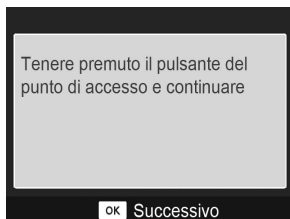

### Connettersi al punto di accesso.

- Verificare che la finestra sulla sinistra sia visualizzata sulla stampante, quindi premere e tenere premuto per alcuni secondi il pulsante per la connessione WPS sul punto di accesso.
- Premere il pulsante **OK** sulla stampante.
- Il messaggio [Connessione] verrà visualizzato sullo schermo della stampante, poi una volta connesso verrà visualizzato il messaggio [Connesso a punto di accesso]. Premere il pulsante **OK**.

## Stampare le immagini.

- Una volta connesso, viene visualizzata la schermata per il punto 6 come descritto a p. 33. Stampare come descritto ai punti 6 e 7.



- Se è stata selezionato [Metodo PIN] al punto 2, inserire il codice PIN visualizzato sulla stampante sul punto di accesso, poi premere il pulsante **OK** sulla stampante e procedere al punto 3.

## Stampare immagini dal Computer

Se si collega il computer alla stampante SELPHY e si utilizza il software fornito, è possibile visualizzare tutte le immagini contemporaneamente e sfruttare diverse funzioni di stampa che non risultano disponibili con la sola stampante SELPHY.



### Selezionare le immagini preferite dall'indice e stampare

- È possibile selezionare da un indice le immagini che si desidera stampare e stamparle tutte contemporaneamente. È inoltre possibile aggiungere del testo alle immagini e stampare.



### Stampare con decorazioni

- È possibile aggiungere cornici o timbri alle immagini e stampare. È inoltre possibile aggiungere del testo alle immagini e stampare.



### Stampare calendari

- È possibile aggiungere calendari alle stampe. È inoltre possibile aggiungere del testo alle immagini e stampare.



### Organizzazione della stampa

- È possibile organizzare varie immagini sullo stesso foglio.



### Stampare fototessere

- È possibile stampare nel formato idoneo per le fototessere.



- A seconda dell'uso al quale è destinata, la fototessera potrebbe non essere accettata da tutti gli uffici pubblici. Richiedere informazioni all'ufficio interessato.

## Verificare la LAN wireless e l'ambiente del computer

### Ambiente del computer

	Windows	Macintosh
Sistema operativo	Windows 7 Service Pack 1 <sup>*1*</sup> 2	Mac OS X v10.6.8 – v10.7 <sup>*1</sup>
Configurazione	Il suddetto sistema operativo è preinstallato	
CPU	Pentium 1,3 GHz o superiore	Mac OS X v10.7: Intel Core 2 Duo o superiore Mac OS X v10.6: Processore Intel
RAM	Windows 7 (64-bit): 2 GB o più Windows 7 (32-bit): 1 GB o più	1 GB o più
Interfaccia	USB, LAN wireless È necessario un punto di accesso IEEE 802.11b/g <sup>*3</sup>	
Spazio disponibile su disco rigido	120 MB o più <sup>*4</sup>	140 MB o più
Schermo	1.024 x 768 pixel o più	

<sup>\*1</sup> Se ci si connette con un cavo USB (p. 45), è possibile anche usare il Windows Vista Service Pack 2 (RAM 1 GB o superiore), Windows XP Service Pack 3 (RAM 512 MB o più), e Mac OS X v10.6 o superiore.

<sup>\*2</sup> Windows 7 Starter e Home Basic non sono supportati<sup>\*3</sup>. Scaricare Windows Media Feature Pack dalla pagina Microsoft Support e installare, se si sta utilizzando Windows 7 N (versione EU) o Windows 7 KN (versione coreana). Per ulteriori dettagli, consultare la seguente pagina web.  
<http://go.microsoft.com/fwlink/?LinkId=159730>

<sup>\*3</sup> Tranne quando ci si connette con cavo USB (p. 45).

<sup>\*4</sup> Per Windows, è necessario installare Microsoft .NET Framework 2.0 (max. 280 MB) o superiore. La durata dell'installazione dipende dalle caratteristiche del computer.

### Ambiente LAN wireless

Fare riferimento a p. 26 e 31 per verificare le impostazioni della LAN wireless.

## Installare il software

Per queste indicazioni, sono utilizzati come esempio Windows 7 e Mac OS X 10.7.

### Elementi da preparare

- Computer
- CD-ROM in dotazione (CD SELPHY CP900 Solution Disk) (p. 2)

### Windows

1



### Collegare la stampante SELPHY alla LAN wireless.

- Collegare la stampante SELPHY alla LAN wireless come descritto in "Connessione della Stampante alla LAN Wireless" (p. 31).
- Controllare che la finestra sulla sinistra venga visualizzata sulla stampante SELPHY.

2

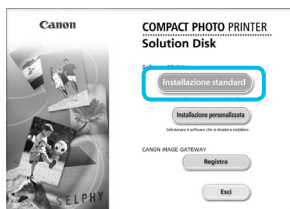

### Installare il software.

- Inserire il CD-ROM nella relativa unità del computer e fare clic su [Installazione standard] quando viene visualizzata la schermata mostrata a sinistra.
- Per procedere, seguire le istruzioni visualizzate sullo schermo.
- Se viene visualizzata la finestra Controllo account utente, seguire le istruzioni visualizzate sullo schermo per continuare.
- Quando viene visualizzata la schermata per selezionare il metodo di connessione (sulla sinistra), selezionare [Utilizza con una rete wireless], e poi fare clic su [Avanti].
- Se viene visualizzato il messaggio [Windows: impossibile verificare l'autore del software di questo driver], fare clic su [Installa il software del driver].
- Al termine dell'installazione, fare clic su [Riavvia] per riavviare il computer e completare l'installazione.

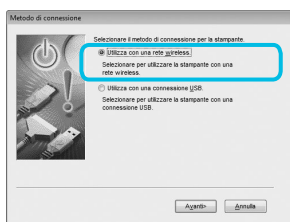

1



### Installare il software.

- Inserire il CD-ROM nella relativa unità del computer. Fare clic su [Finder] nel Dock (la barra in basso nel desktop) e fare clic due volte su [ ] sul CD-ROM.
- Se sul desktop appare [ ] è possibile fare doppio clic su [ ] per visualizzare i file sul CD-ROM.
- Quando viene visualizzata la schermata a sinistra, fare clic su [Installa] e seguire le istruzioni visualizzate sullo schermo per procedere.
- Al termine dell'installazione, fare clic su [SI] per riavviare il computer.

2



### Collegare la stampante SELPHY alla LAN wireless.

- Collegare la stampante SELPHY alla LAN wireless come descritto in "Connessione della Stampante alla LAN Wireless" (p. 31).
- Controllare che la finestra sulla sinistra venga visualizzata sulla stampante.

3

### Registrare la stampante.

- Selezionare [ ] dal menu, quindi fare clic su [Preferenze di Sistema] ► [Stampa e fax] per aprire la schermata [Stampa e fax]. Fare clic su [+] per selezionare il nome della stampante (pp. 29, 41) dalla finestra pop-up, poi fare clic su [Aggiungi].



- Per ulteriori informazioni sulla movimentazione del computer, consultare la guida fornita con il computer.

## Stampare foto con il software

È possibile stampare foto salvate sul computer utilizzando il software installato (SELPHY Photo Print). In questa sezione verrà illustrata la funzione [Stampa semplice]. Grazie a questa funzione, è possibile visualizzare contemporaneamente tutte le immagini e selezionare quelle da stampare.

1

**Verificare che nella stampante SELPHY non sia inserita una scheda di memoria e che la stampante non sia collegata al cavo USB.**

2

**Avviare il software.**

### Windows

- Fare clic sul menu [Start] ► [Tutti i programmi] ► [Canon Utilities] ► [SELPHY Photo Print] ► [SELPHY Photo Print].

### Macintosh

- Fare clic sull'icona [SELPHY Photo Print] nel Dock (la barra in basso sul desktop).

3



**Visualizzare il menu di stampa.**

- Fare clic su [Menu di stampa].
- Se le operazioni preliminari per la stampa non sono state completate (cassetto carta e cassetto inchiostro inseriti), non è possibile fare clic su [Menu di stampa]. Per effettuare le operazioni necessarie, seguire le indicazioni visualizzate sullo schermo.

4



**Selezionare un metodo di stampa.**

- Fare clic su [Stampa semplice].
- È possibile effettuare stampe con cornici, timbri e vignette facendo clic su [Stampa decorazione].
- È possibile effettuare stampe con calendari aggiunti facendo clic su [Stampa calendario].
- È possibile stampare più immagini sullo stesso foglio facendo clic su [Layout Stampa].
- È possibile stampare nel formato idoneo per le fototessere facendo clic su [Stampa ID foto].

È possibile selezionare i criteri di visualizzazione delle immagini.

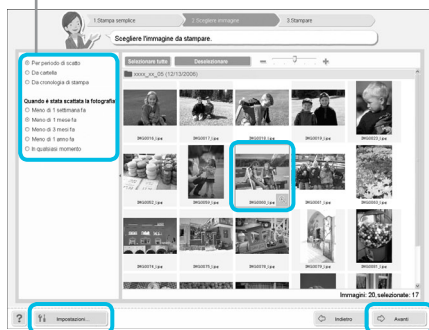

È possibile visualizzare immagini salvate in un'altra cartella premendo questo pulsante e selezionando quindi una cartella dalla schermata che viene visualizzata.



Premere il pulsante - o + per impostare il numero di copie.

## Selezionare un'immagine.

- ▶ Le immagini compaiono in un indice all'interno della cartella [Foto].
- Fare clic su un'immagine in modo da selezionarla per la stampa.
- ▶ Il colore dello sfondo cambia e l'immagine è impostata per la stampa.
- Utilizzare la stessa procedura per fare clic su tutte le immagini che si desidera stampare.
- Se si fa nuovamente clic su un'immagine, il colore dello sfondo torna al colore originale e le impostazioni vengono annullate.
- Una volta che le immagini sono state selezionate, fare clic su [Avanti].

## Selezionare il numero di stampe.

- Selezionare il numero di copie per ciascuna immagine.
- Per Windows, fare clic su [Stampa] per avviare la stampa.
- Per Macintosh, fare clic su [Menu di stampa], quindi fare clic su [Stampa] nella schermata che viene visualizzata.
- Non chiudere la comunicazione finché la stampa non è completa. Se la comunicazione viene chiusa prematuramente, la stampa potrebbe risultare incompleta o errata.

## Uscire dal programma.

### Windows

- Dopo aver effettuato tutte le stampe desiderate, fare clic su  nell'angolo in alto a destra della schermata.

### Macintosh

- Dopo aver effettuato tutte le stampe desiderate, fare clic su  nell'angolo in alto a sinistra della schermata.



- Il layout Immagine nel lato destro dello schermo che viene visualizzato facendo clic su [Stampa ID foto] al punto 4 a p. 39 viene dal layout reale. È possibile visualizzare il layout reale facendo clic su [Anteprima] sulla schermata [4.Stampare].
- Se viene selezionato il layout Indice nella schermata che viene visualizzata facendo clic su [Layout Stampa] al punto 4 a p. 39, non è possibile modificare l'immagine, cambiandone il formato o l'orientamento in [4.Stampare].

# Altre funzioni della LAN wireless

## Connessione ad altri punti di accesso (Modalità infrastruttura)

Dopo essersi connessi ad un punto di accesso in modalità infrastruttura (p. 31), è possibile connettersi ad un altro punto di accesso come segue.



- Premere il pulsante , poi premere i pulsanti ▲▼ per selezionare [Imp. LAN wireless], quindi premere il pulsante **OK**.
- Premere i pulsanti ▲▼ per selezionare [Conn. a punto di acc.], quindi premere il pulsante **OK**.
- Selezionare come descritto a p. 31.



- [Conn. a punto di acc. ] è disponibile solo se è stata scelta la modalità [Infrastruttura] come modalità di comunicazione (sotto).

## Verifica delle informazioni di configurazione

È possibile controllare le impostazioni di configurazione come la modalità di comunicazione e il canale, e le informazioni sulla stampante come il nome della stampante e l'indirizzo IP.

- Premere il pulsante , quindi premere i pulsanti ▲▼ per selezionare [Imp. LAN wireless], quindi premere il pulsante **OK**.
- Premere i pulsanti ▲▼ per selezionare [Conferma Imp.], quindi premere il pulsante **OK**.
- Premere i pulsanti ▲▼ per verificare le informazioni di configurazione.
- Premere  per tornare alla schermata precedente.

## Cambiare le modalità di comunicazione

È possibile cambiare la modalità di comunicazione (p. 28) per connettersi ad un altro dispositivo, o smettere di usare la LAN wireless.

- Premere il pulsante , quindi premere i pulsanti ▲▼ per selezionare [Imp. LAN wireless], quindi premere il pulsante **OK**.
- Premere i pulsanti ▲▼ per selezionare [Mod. comunic.] quindi premere il pulsante **OK**.
- Premere i pulsanti ▲▼ per selezionare una modalità di comunicazione, quindi premere il pulsante **OK**.
- Premere i pulsanti ▲▼ per selezionare [Disatt. LAN wireless], quindi premere il pulsante **OK** per smettere di usare la LAN wireless.

## Cambiare il nome della stampante

È possibile cambiare il nome della stampante (p. 29).

- Premere il pulsante , quindi premere i pulsanti ▲▼ per selezionare [Imp. LAN wireless], quindi premere il pulsante **OK**.
- Premere i pulsanti ▲▼ per selezionare [Altre impostazioni], quindi premere il pulsante **OK**.
- Premere i pulsanti ▲▼ per selezionare [Imposta nome stampante], poi premere il pulsante **OK**.
- Premere il pulsante **EDIT** per visualizzare la schermata per immettere i caratteri e il nome della stampante (p. 42).

## Impostare l'indirizzo IP manualmente

È possibile specificare l'indirizzo IP della stampante e la subnet mask manualmente.

1

### Visualizzare la schermata delle impostazioni.

- Premere il pulsante , quindi premere i pulsanti ▲▼ per selezionare [Imp. LAN wireless], dunque premere il pulsante **OK**.
- Premere i pulsanti ▲▼ per selezionare [Altre impostazioni], quindi premere il pulsante **OK**.
- Premere i pulsanti ▲▼ per selezionare [Impostazioni indirizzo IP], quindi premere il pulsante **OK**.
- Premere i pulsanti ▲▼ per selezionare [Manuale], quindi premere il pulsante **OK**.

2

### Impostare l'indirizzo IP.

- Premere i pulsanti ◀▶ per selezionare la posizione, premere i pulsanti ▲▼ per impostare il valore e quindi premere il pulsante **OK**.

**3**

### Impostare la subnet mask

- Premere i pulsanti ◀▶ per selezionare la posizione, premere i pulsanti ▲▼ per impostare il valore e quindi premere il pulsante **OK**.

**4**

### Controllare le impostazioni

- Controllare i dettagli di impostazione visualizzati e premere il pulsante **OK**.

## Reimpostare le impostazioni della LAN wireless

È possibile reimpostare il nome della stampante specificato e le informazioni del punto di accesso.

- Premere il pulsante [OK], quindi premere i pulsanti ▲▼ per selezionare [Imp. LAN wireless], quindi premere il pulsante **OK**.
- Premere i pulsanti ▲▼ per selezionare [Reset impost.], quindi premere il pulsante **OK**.
- Controllare i dettagli visualizzati e premere il pulsante **OK**.

## Metodo di immissione dei caratteri

È possibile utilizzare la schermata di immissione caratteri premendo il pulsante EDIT mentre vengono impostate il nome della stampante o la chiave di crittografia.



### Immettere un carattere.

- Premere i pulsanti ▲▼◀▶ per selezionare un carattere, quindi premere il pulsante **OK**. È possibile immettere uno spazio selezionando [Spazio] e premendo il pulsante **OK**.

### Cancellare un carattere.

- Premere i pulsanti ▲▼◀▶ per selezionare [X], quindi premere il pulsante **OK**.

### Cambiare il tipo di carattere.

- È possibile cambiare il tipo di carattere tutte le volte premendo il pulsante EDIT in ordine di caratteri alfabetici (maiuscole), caratteri alfabetici (minuscole), numeri e simboli.

### Ritornare alla schermata precedente.

- Premere i pulsanti ▲▼◀▶ per selezionare [Fine] e premere il pulsante **OK** per impostare i caratteri immessi e tornare alla schermata precedente.
- Premere il pulsante ↵ per ritornare alla schermata precedente senza impostare i caratteri immessi.



## **Connessione con altri dispositivi usando un cavo**

Questo capitolo descrive come connettere la stampante a un computer o una fotocamera usando un cavo USB.

# Stampa dal computer

Per queste indicazioni, sono utilizzati come esempio Windows 7 e Mac OS X 10.7.

## Elementi da preparare

- Computer (p. 36)
- CD-ROM in dotazione (CD SELPHY CP900 Solution Disk) (p. 2)
- Un cavo USB, disponibile in commercio, di lunghezza inferiore a 2,5 m (per il terminale della stampante SELPHY è necessario un connettore Mini-B).

## Windows

1



## Installare il software.

- Inserire il CD-ROM nella relativa unità del computer e fare clic su [Installazione standard] quando viene visualizzata la schermata mostrata a sinistra.
- Per procedere, seguire le istruzioni visualizzate sullo schermo.
- Se viene visualizzata la finestra Controllo account utente, seguire le istruzioni visualizzate sullo schermo per continuare.
- Se si usa Windows 7, viene visualizzata una schermata (sulla sinistra) per selezionare il metodo di connessione. Fare clic su [Utilizza con una connessione USB], poi fare clic su [Avanti] (Questa schermata non viene visualizzata con Windows Vista e Windows XP).

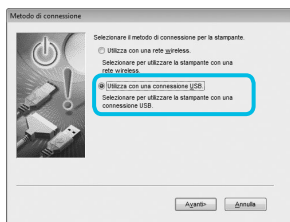

- Se viene visualizzato il messaggio [Windows: impossibile verificare l'autore del software di questo driver], su Windows 7 o Windows Vista, fare clic su [Installa il software del driver].

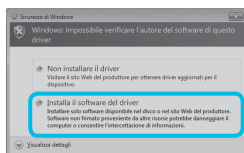

- Se viene visualizzato il messaggio [Il software che si sta installando per l'hardware:] su Windows XP, fare clic su [Continua].

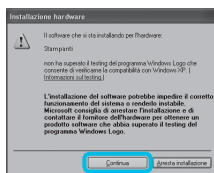

- ▶ Procedere con l'installazione per visualizzare la schermata a sinistra.

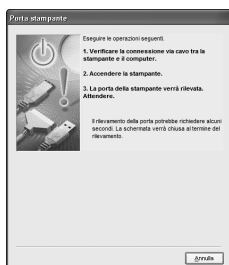

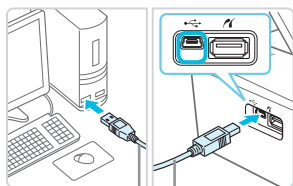
**2**

Cavo USB disponibile  
in commercio

## Preparare la stampante SELPHY e connettersi a un computer.

- Spegnere la stampante SELPHY e rimuovere la scheda di memoria o la memoria flash USB.
- Inserire un cassetto inchiostro e un cassetto carta che contenga la carta che si desidera utilizzare con la stampante SELPHY (pp. 7 – 10).
- Utilizzare il cavo USB per collegare la stampante SELPHY al computer.
- Fare riferimento alle guide per gli utenti fornite con il cavo o il computer per istruzioni sulla movimentazione.

**3**

## Accendere la stampante SELPHY.

- Premere il pulsante  per accendere la stampante SELPHY.

**4**

## Terminare l'installazione.

- Al termine dell'installazione, fare clic su [Riavvia] per riavviare il computer e completare l'installazione.

**5**

## Stampare.

- Stampare come descritto ai punti da 2 a 7 a p. 39.

## Macintosh

- Installare il software come descritto al punto 1 a p. 38.
- Connettere la stampante SELPHY al computer come descritto nei punti 2 e 3 e accendere SELPHY.
- Selezionare  dal menu, quindi fare clic su [Preferenze di Sistema] ► [Stampa e Fax] per aprire la schermata [Stampa e Fax]. Fare clic su [+] per selezionare [CP900] dalla finestra pop-up, quindi fare clic su [Aggiungi].
- Stampare come descritto ai punti da 2 a 7 a p. 39.



- La stampante SELPHY potrebbe non funzionare correttamente se è collegata a un computer tramite un hub USB.
- La stampante SELPHY potrebbe non funzionare correttamente se vengono utilizzati contemporaneamente altri dispositivi USB (ad eccezione di un mouse o una tastiera USB). Scollegare tutti gli altri dispositivi USB dal computer e collegare di nuovo la stampante SELPHY.
- Non mettere il computer in modalità standby (o di sospensione) quando la stampante SELPHY è collegata a una porta USB del computer. Se ciò si verifica in modo imprevisto, ripristinare il computer dalla modalità standby senza scollegare il cavo USB. Riavviare il computer se il computer non si riprende correttamente.
- Per ulteriori informazioni sulla gestione del computer, consultare la guida fornita con il computer.



- È possibile avviare il software automaticamente quando la stampante SELPHY e il computer sono collegati da cavo USB impostando [Avvia SELPHY Photo Print automaticamente] su [On] nella schermata visualizzata facendo clic su [Impostazioni] al punto 3 descritto a p. 39.

# Stampa da una fotocamera digitale

È possibile selezionare e stampare immagini da una fotocamera digitale che supporta lo standard PictBridge. Verrà utilizzata una fotocamera digitale compatta Canon come esempio per illustrare il metodo di stampa. Se le funzioni della propria fotocamera digitale sono diverse, consultare la guida dell'utente fornita con la fotocamera.

1

## Preparare la stampante SELPHY.

- Verificare che la stampante SELPHY non abbia una scheda di memoria inserita, che non sia collegata ad altri dispositivi via rete wireless e che non sia connessa ad un cavo USB.

2

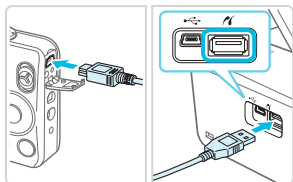

## Collegare la stampante SELPHY alla fotocamera digitale tramite il cavo di interfaccia (cavo USB) fornito con la fotocamera digitale.

3

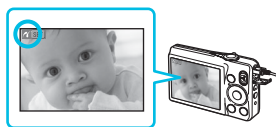

## Innanzitutto accendere la stampante SELPHY, quindi accendere la fotocamera digitale e riaprire le immagini sulla fotocamera.

- ▶ A seconda della fotocamera digitale utilizzata, potrebbe venire visualizzato il simbolo  nello schermo della fotocamera.

4

## Eeguire le operazioni necessarie sulla fotocamera digitale per selezionare l'immagine da stampare.

- Utilizzare la fotocamera digitale per avviare la stampa.
- Quando termina l'operazione di stampa, spegnere la stampante SELPHY e la fotocamera digitale, quindi scollegare il cavo.



- Non è possibile interrompere la stampa con il pulsante . Utilizzare la fotocamera digitale per interrompere la stampa.
  - Con questo prodotto è possibile stampare con connessione USB usando PictBridge.
- PictBridge è uno standard che facilita la connessione diretta tra fotocamere digitali e stampanti. Questo prodotto è conforme agli standard DPS su IP che permettono l'uso di PictBridge in rete.

## Stampa di immagini con impostazioni specificate nella fotocamera digitale (Stampa DPOF)

Quando viene inserita una scheda di memoria che contiene informazioni DPOF impostate con la fotocamera nello slot della scheda di memoria, viene visualizzato il messaggio [Restano immag.DPOF Stampa le immagini?]. È possibile visualizzare l'informazione impostata con la fotocamera digitale premendo il pulsante **OK**, ed è possibile stampare tutte le immagini specificate insieme premendo il pulsante .



- Consultare la guida utente fornita con il punto di accesso per le informazioni riguardanti l'impostazione dell'informazione.
- La data e il numero di file sono le impostazioni DPOF configurate con la fotocamera digitale (queste impostazioni non possono essere modificate con la stampante SELPHY).
- Se il [Tipo di stampa] è impostato su [Standard] su una fotocamera digitale Canon, le impostazioni in "Stampa di un gruppo di immagini" (pp. 20 - 24) saranno applicate.
- È inoltre possibile visualizzare le impostazioni riportate sulla fotocamera digitale premendo i pulsanti , selezionando [Stampa DPOF], e premendo il pulsante **OK**. L'impostazione [Stampa DPOF] viene visualizzata solo quando è inserita una scheda di memoria contenente informazioni DPOF impostate con la fotocamera digitale.



# Appendice

Questo capitolo descrive come stampare usando la batteria venduta separatamente quando non è disponibile una presa di corrente, la risoluzione dei problemi, le specifiche della stampante e come effettuare la manutenzione della stampante SELPHY.

# Stampare quando una presa di alimentazione non è disponibile

È possibile usare una batteria NB-CP2L (venduta separatamente) e un caricabatteria CG-CP200 (venduto separatamente) per stampare le immagini quando non è disponibile una presa di alimentazione. È possibile stampare circa 36 fogli\* formato cartolina con una batteria completamente carica.

\* Il numero di pagine stampabili è determinato dalle condizioni di collaudo Canon. Il numero potrebbe cambiare a seconda delle condizioni di stampa.

## Installazione della batteria

1

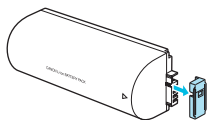

Rimuovere la protezione del terminale della batteria.

2

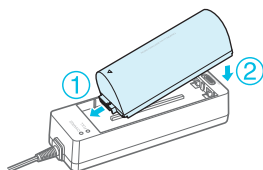

Collegare la batteria al caricabatteria.

- Inserirla in primo luogo nella direzione indicata da ①, in seguito nella direzione indicata da ② fino a che fa clic e si inserisce in posizione.

## Ricarica della batteria

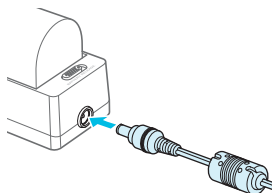

Collegare il cavo di alimentazione al caricabatteria con batteria inserita.

- ▶ Il caricamento della batteria inizia quando la luce arancione si illumina.
- ▶ Il caricamento della batteria risulta completo dopo circa 4 ore e si illumina la luce verde.
- Il caricamento della batteria continua anche se si accende la stampante SELPHY con il caricabatteria connesso. In ogni caso, il caricamento si interrompe durante il processo di stampa.

## Utilizzo di SELPHY con una Batteria

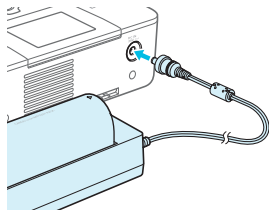

Connettere il caricabatteria alla stampante SELPHY.



- Per precauzioni relative alla batteria, consultare la relativa guida dell'utente.
- Posizionare la stampante SELPHY su una superficie stabile mentre è connessa al caricabatteria e assicurarsi di non scollegare il caricabatteria.

# Risoluzione dei problemi

In caso di problemi con la stampante SELPHY, verificare prima le seguenti condizioni. Se le indicazioni riportate di seguito non consentono di risolvere il problema, contattare l'Help Desk di un centro Assistenza Clienti Canon presenti nell'elenco dei centri di assistenza clienti fornito con la stampante.

## Alimentazione

### ● La stampante non si accende

- Verificare che i collegamenti siano stati effettuati correttamente (p. 10).
- Premere e tenere premuto il pulsante  finché non viene visualizzata la schermata (p. 11).
- Se si sta utilizzando una batteria NB-CP2L (venduta separatamente) e un caricabatteria CG-CP200 (venduto separatamente), controllare che la batteria sia carica, attaccata correttamente e il cavo sia collegato correttamente.

## Problemi di stampa

### ● Non è possibile stampare

- Verificare che la stampante SELPHY sia accesa (p. 11).
- Verificare che i cassettei inchiostro e i cassettei carta siano inseriti correttamente (p. 10).
- Verificare che il foglio inchiostrato non sia allentato (p. 7).
- Verificare che si stia utilizzando carta dedicata (p. 9).
- Quando l'inchiostro è esaurito, sostituire il cassetto inchiostro con uno nuovo. Quando la carta è esaurita, ricaricare il cassetto carta con altra carta (p. 14).
- Verificare che si stia utilizzando la corretta combinazione di carta, cassetto carta e cassetto inchiostro (p. 7).
- Se si collega la stampante SELPHY sia a una fotocamera digitale che a un computer e contemporaneamente si inserisce una scheda di memoria nella stampante, potrebbe non essere possibile stampare correttamente. Collegare la stampante SELPHY a un solo dispositivo alla volta.
- Se la temperatura della stanza supera un determinato valore, la stampante SELPHY potrebbe surriscaldarsi e smettere di funzionare temporaneamente. Ciò non denota un malfunzionamento. Attendere che la temperatura diminuisca e che la stampa riprenda.

### Non è possibile visualizzare/stampare immagini da una scheda di memoria o da una memoria flash USB

- Verificare che la scheda di memoria sia inserita completamente nello slot appropriato con l'etichetta rivolta verso l'alto (pp. 12, 13).
- Verificare che la memoria flash USB sia inserita completamente nella direzione corretta (p. 15).
- Verificare che si stia utilizzando un tipo di immagine supportato (p. 12).
- Se si utilizza una scheda di memoria che richiede un adattatore, inserire prima la scheda di memoria nell'adattatore e quindi inserire l'adattatore nello slot (p. 12).

### Non è possibile stampare da una fotocamera

- Verificare che la fotocamera digitale supporti PictBridge (p. 46).
- Verificare che la stampante SELPHY sia collegata correttamente alla fotocamera digitale (p. 46).
- Verificare che le batterie ricaricabili/monouso della fotocamera digitale non siano scariche. Se la carica non è sufficiente, sostituire le batterie con altre completamente cariche oppure con batterie nuove.

### Non è possibile stampare da un computer

- Verificare che il software sia stato installato seguendo la procedura corretta (p. 44).
- Verificare che la stampante SELPHY sia connessa in modalità infrastruttura (p. 31) quando si stampa via LAN wireless. Scollegare il cavo USB se questo è collegato.
- Verificare che la stampante SELPHY e il computer siano collegati direttamente al cavo USB (p. 45) quando si stampa via cavo USB. Se si è connessi alla LAN wireless, disabilitare la LAN wireless (p. 41) e riavviare il software.
- Problemi esclusivi di Windows: assicurarsi che la stampante non sia offline. In questo caso, fare clic con il pulsante destro del mouse sull'icona della stampante ed annullare l'impostazione offline.
- Problemi esclusivi di Macintosh: verificare che la stampante SELPHY sia registrata nell'elenco di stampanti (p. 45).

### ● Non è possibile stampare la data

#### Non è possibile stampare da schede di memoria o da memorie flash USB

- Verificare che sia impostata l'opzione di stampa della data (p. 21). Se si sta utilizzando la funzione di stampa DPOF, le impostazioni di stampa della data vengono configurate nella fotocamera digitale utilizzata per le impostazioni DPOF.

### **Impossibile stampare da fotocamere digitali**

- Verificare che l'impostazione della data nella fotocamera digitale sia configurata su [On]. Tuttavia, se l'impostazione è [Standard] vengono applicate le impostazioni di stampa della data sulla stampante SELPHY.

### **● Non è possibile eseguire stampe pulite**

- Verificare che non si sia depositata polvere nel foglio inchiostro e nella carta.
- Verificare che non ci sia polvere nella stampante SELPHY (p. 54).
- Verificare che non ci sia condensa nella stampante SELPHY (p. 54).
- Verificare che la stampante SELPHY non si trovi accanto a un dispositivo che emette onde elettromagnetiche o a un forte campo magnetico (p. 5).

### **● I colori visualizzati sullo schermo del computer sono diversi da quelli stampati**

- I metodi di generazione del colore degli schermi dei computer sono diversi da quelli delle stampanti. Inoltre, la differenza può essere imputabile all'ambiente nel quale viene visualizzato lo schermo (colore e intensità della luce) oppure alle impostazioni di regolazione del colore dello schermo.

### **● Dopo avere annullato dal computer una stampa in corso, quando si riprende a stampare viene stampata un'immagine già stampata.**

- Quando si riprende a stampare su un computer Macintosh dopo avere annullato un'operazione di stampa, potrebbe venire stampata un'immagine già stampata in precedenza.

---

## **Carta**

### **● La carta non entra nel cassetto**

- Verificare che il formato della carta corrisponda a quello del cassetto carta (p. 2).

### **● La carta non viene alimentata in modo corretto/inceppamenti frequenti**

- Verificare che la carta e il cassetto carta siano inseriti correttamente (pp. 8, 10).
- Verificare che nel cassetto siano stati inseriti meno di 19 fogli.
- Verificare che nel coperchio esterno del cassetto carta non siano presenti più di 19 fogli.
- Verificare che si stia utilizzando carta dedicata (p. 9).

### **● Non è possibile stampare il numero di stampe specificato/carta insufficiente**

- La carta può risultare insufficiente se l'inchiostro finisce per primo (p. 14).

### **● La carta è inceppata**

- Se i fogli fuoriescono dalla parte anteriore o posteriore (fessura di espulsione carta) (p. 6) della stampante SELPHY, tentare di rimuoverli con delicatezza. Tuttavia, se l'operazione non riesce, non esercitare forza per estrarli. Spegner e riaccendere ripetutamente la stampante finché i fogli non vengono espulsi. Se casualmente è stata staccata l'alimentazione, ripristinare il collegamento e aspettare che la stampante emetta la carta. Contattare il rivenditore o l'Help Desk di un centro Assistenza Clienti Canon in caso di inceppamento della carta. Non rimuovere con la forza la carta inceppata. La stampante potrebbe danneggiarsi.

## LAN Wireless

- **Il SSID della stampante (nome della rete) non viene visualizzato sullo smartphone.**
  - Selezionare la modalità Ad hoc (p. 29).
  - Verificare che lo smartphone supporti la modalità Ad hoc. Se non supporta la modalità Ad hoc, connettersi in modalità infrastruttura (p. 31).
  - Non utilizzare la LAN wireless vicino ad un dispositivo che utilizza banda di frequenza 2,4 GHz come un forno a microonde o Bluetooth poiché potrebbe causare un'interferenza delle onde radio.
  - Posizionare la stampante e lo smartphone vicini e non posizionare nessun altro oggetto tra loro.
- **Impossibile connettersi dopo aver modificato la chiave WEP**
  - Dopo aver modificato la chiave WEP in modalità Ad hoc (p. 29), attivare la nuova chiave WEP spegnendo la stampante ed accendendola nuovamente. Quindi, attivare la nuova chiave WEP sullo smartphone.
- **Il punto di accesso non è visualizzato sulla lista.**
- **Non è possibile connettersi in modalità infrastruttura.**
  - Se si hanno molti punti di accesso e quello a cui ci si vuole connettere non è visualizzato sulla lista, usare la Connessione WPS (p. 34) o le Impostazioni Manuali (p. 33) per connettersi.
  - Non utilizzare la LAN wireless vicino ad un dispositivo che utilizza banda di frequenza 2,4 GHz come un forno a microonde o Bluetooth poiché potrebbe causare un'interferenza delle onde radio.
  - Posizionare la stampante e lo smartphone vicini e non posizionare nessun altro oggetto tra loro.
  - Verificare che la chiave di crittografia sia corretta e riprovare a connettersi.
  - Verificare che il canale sia impostato tra 1 e 11 sul punto di accesso. Si raccomanda di fissare manualmente il canale tra 1 e 11 invece di lasciarlo impostare automaticamente. Consultare la guida dell'utente fornita con il punto di accesso per le informazioni su come controllare e modificare le impostazioni.
  - Se si sta utilizzando un filtro di indirizzo MAC o un filtro IP sul punto di accesso, registrare le informazioni della stampante in [Conferma imp.] (p. 41) al punto di accesso. In tal caso, disabilitare la funzione separatore di privacy. Consultare la guida dell'utente fornita con il punto di accesso per le informazioni su come controllare e modificare le impostazioni.
  - Impostare l'indirizzo IP manualmente (p. 41) se si sta usando la sicurezza WEP sulla rete e non DHCP.
- **Impossibile connettersi a SELPHY**
  - Disconnettere l'alimentazione a SELPHY, quindi accenderla nuovamente. Se non è ancora possibile stabilire una connessione, controllare le impostazioni del punto di accesso o del dispositivo che si sta tentando di connettere in wireless.
- **La stampante impiega molto tempo o la connessione wireless è disconnessa.**
  - Non utilizzare la LAN wireless vicino ad un dispositivo che utilizza banda di frequenza 2,4 GHz come un forno a microonde o Bluetooth poiché potrebbe causare un'interferenza delle onde radio. Le immagini possono richiedere molto tempo per essere mandate anche quando si visualizza [Y,il].
  - Posizionare la stampante e lo smartphone vicini in modalità Ad hoc e non posizionare nessun altro oggetto tra loro.
  - Posizionare la stampante e lo smartphone vicini in modalità infrastruttura e non posizionare nessun altro oggetto tra loro.

## Messaggi di errore

Se si verifica un problema con la stampante SELPHY, viene visualizzato un messaggio sullo schermo. Se assieme al messaggio di errore viene visualizzata anche una possibile soluzione, seguire le istruzioni visualizzate sullo schermo. Se viene visualizzato un solo messaggio di errore, verificare su "Risoluzione dei problemi" (p. 49).

Se le indicazioni fornite non consentono di risolvere il problema, contattare l'Help Desk di un centro Assistenza Clienti Canon presenti nell'elenco dei centri di assistenza clienti fornito con la stampante.



- Se si verifica un problema mentre la stampante SELPHY è collegata a una fotocamera digitale, potrebbe venire visualizzato un messaggio di errore da verificare sullo schermo della fotocamera.

## SELPHY CP900

<b>Metodo di stampa</b>	Trasferimento termico a sublimazione di colore (con patinatura)	
<b>Risoluzione/ Rappresentazione dei colori Gradazione</b>	300 x 300 dpi 256 ombre per colore	
<b>Inchiostro</b>	Cassetto inchiostro a colori dedicato (Y/M/C/patinatura)	
<b>Carta</b>	Formato Cartolina, formato Carta di credito (fogli di etichette a tutta pagina e fogli di 8 etichette)	
<b>Formato di stampa</b>	<b>No bordi</b>	<b>Con bordi</b>
Formato Cartolina	100,0 x 148,0 mm	91,3 x 121,7 mm
Formato Carta di credito (Ogni etichetta su un foglio a 8 etichette)	54,0 x 86,0 mm 22,0 x 17,3 mm	49,9 x 66,6 mm –
<b>Velocità di stampa*1</b>	<b>Stampa da scheda di memoria/da memoria flash USB/con connessione a fotocamera (PictBridge)</b>	
Formato Cartolina	Circa 47 sec.	
Formato Carta di credito	Circa 27 sec.	
<b>Sistema di alimentazione carta</b>	Alimentazione automatica della carta dal cassetto carta	
<b>Sistema di espulsione</b>	Espulsione automatica della carta sulla parte superiore del cassetto carta	
<b>Schermo</b>	Monitor a colori LCD TFT, alzabile, 6,75 cm (2,7 pollici)	
<b>Interfaccia</b>		
Hi-Speed USB	Collegamento a dispositivo PictBridge compatibile: connettore tipo A, USB compatibile Collegamento a computer: Connettore Mini-B USB compatibile	
Schede di memoria	Scheda di Memoria SD, Scheda di Memoria SDHC, Scheda di Memoria SDXC, Scheda MMC, Scheda MMCplus, Scheda di Memoria miniSD*2, Scheda di Memoria miniSDHC*2, Scheda di Memoria microSD*2, Scheda di Memoria microSDHC*2, Scheda di Memoria microSDXC*2, Scheda RS-MMC*2, Scheda MMCmobile*2, Scheda MMCmicro	
Rete wireless	Specifica: IEEE802.11b/g Canali wireless supportati: 1 – 11 Modalità di Connessione: Modalità Infrastruttura*3, Modalità Ad hoc Metodo di Trasmissione: Modulazione DSSS (IEEE 802.11b), Modulazione OFDM (IEEE 802.11g) Sicurezza: Modalità Ad Hoc: WEP (autenticazione a sistema aperto) (64-bit) Modalità Infrastruttura: Impostazioni di sicurezza supportate sono Nessuna sicurezza, WEP (autenticazione a sistema aperto) (64-bit), WEP (autenticazione a sistema aperto) (128-bit), WPA-PSK (TKIP), WPA-PSK (AES), WPA2-PSK (TKIP), e WPA2-PSK (AES).	
<b>Memoria flash USB</b>	Supportate solo FAT/exFAT	
<b>Temperature di funzionamento</b>	5 – 40 °C	
<b>Umidità di funzionamento</b>	20 – 80%	
<b>Alimentazione</b>	Adattatore compatto CA-CP200 B Batteria ricaricabile NB-CP2L (venduta separatamente) Caricabatteria CG-CP200 (venduto separatamente)	
<b>Consumo di energia</b>	≤ 60 W (≤4 W in standby)	
<b>Dimensioni</b>	178,0 x 127,0 x 60,5 mm (sporgenze escluse)	
<b>Peso (solo stampante)</b>	Circa 810 g	

\*1 Misurata dall'inizio della passata di stampa del giallo fino alla fine della stampa.

\*2 Si richiede un adattatore speciale (disponibile in commercio).

\*3 Setup Protetto Supporti Wi-Fi.

## Adattatore compatto CA-CP200 B

Tensione di ingresso nominale	100 – 240 V AC (50/60 Hz) 1,5 A (100 V) – 0,75 A (240 V)
Uscita nominale	24 Vcc, 1,8 A
Temperature di funzionamento	0 – 45 °C
Dimensioni	122,0 x 60,0 x 30,5 mm (escluso cavo di alimentazione)
Peso	Circa 310 g

## Cassetto Protezione Anti-Polvere DPC-CP100 (venduto separatamente)

Il cassetto protezione anti-polvere potrebbe non essere presente per qualche ragione. Acquistarla separatamente se richiesto.

Dimensioni	137,5 x 117,0 x 27,2 mm
Peso	Circa 88 g

## Caricabatteria CG-CP200 (venduto separatamente)

Uscita nominale	24 Vcc
Uscita nominale	24 Vcc
Temperature di funzionamento	5 – 40 °C
Dimensioni	156,2 x 49,0 x 35,5 mm
Peso	Circa 134 g

## Batteria ricaricabile NB-CP2L (venduta separatamente)

Tipo	Batteria ricaricabile agli ioni di litio
Tensione nominale	22,2 Vcc
Capacità nominale	1.200 mAh
Durata della batteria (cicli di carica)	Circa 300 ricariche
Temperature di funzionamento	5 – 40 °C
Dimensioni	110,0 x 40,7 x 37,5 mm
Peso	Circa 230 g

- Tutti i dati si basano su test effettuati da Canon.
- Le specifiche e l'aspetto della stampante sono soggetti a modifiche senza preavviso.

### ATTENZIONE

RISCHIO DI ESPLOSIONE IN CASO DI SOSTITUZIONE DELLA BATTERIA CON UN TIPO NON IDONEO. SMALTIRE LE BATTERIE USATE CONFORMEMENTE ALLE NORME VIGENTI.

### Si raccomanda l'uso di accessori Canon originali.

Il presente prodotto è progettato per ottenere prestazioni eccellenti se utilizzato con accessori Canon originali. Canon declina ogni responsabilità per qualsiasi danno al prodotto e/o incidenti quali incendi o altro (ad esempio una perdita e/o l'esplosione di una batteria ricaricabile), causati dal malfunzionamento di accessori non originali Canon. Notare che la presente garanzia non si applica a riparazioni in caso di malfunzionamento di accessori non originali Canon, anche se è possibile richiedere tali riparazioni a pagamento.

## Movimentare la stampante SELPHY

- Non esporre a forti urti o vibrazioni. Ciò potrebbe causare inceppamenti di carta o malfunzionamenti della stampante.
  - Non usare su SELPHY spray insetticidi o liquidi infiammabili. Non lasciare SELPHY a contatto con prodotti di gomma o plastica per molto tempo. Ciò potrebbe danneggiare il rivestimento esterno.
  - Se la temperatura della stanza supera un determinato valore, la stampante SELPHY potrebbe surriscaldarsi e smettere di funzionare temporaneamente. Ciò non denota un malfunzionamento. Aspettare il tempo sufficiente affinché SELPHY si raffreddi e riprenda a funzionare. Il processo di stampa potrebbe essere più lungo quando viene ripetuto continuamente, la temperatura della stanza è elevata o la ventola d'aria posteriore di SELPHY (p. 6) è bloccata perché SELPHY interrompe temporaneamente il processo di stampa per il surriscaldamento.
  - Se si intende trasportare SELPHY da un posto freddo a uno caldo, inserirla anticipatamente in una borsa di plastica ermetica e rimuovere la stampante SELPHY quando ha raggiunto la temperatura ambiente per evitare la condensa. In caso di formazione di condensa, lasciare la stampante SELPHY a temperatura ambiente fino a quando la condensa non evapora in modo naturale.
  - Pulire SELPHY con un panno morbido asciutto.
  - Se la polvere si accumula sulla ventola d'aria (p. 6), rimuovere il cassetto inchiostro (p. 14) ed eliminare la polvere. I risultati di stampa potrebbero essere scarsi se la polvere entra nella stampante dalla ventola d'aria.
- 
-  ● Non pulire mai la stampante SELPHY con solventi come benzina o detersivi. Ciò potrebbe portare al deterioramento o alla deformazione del rivestimento esterno o il cassetto potrebbe essere rimossa.

## Marchi e Licenze

- DCF è un marchio di fabbrica collettivo di Japan Electronics and Information Technology Industries Association e un marchio di fabbrica registrato in Giappone.
- Il logo SDXC è un marchio di fabbrica di SD-3C, LLC.
- Wi-Fi<sup>®</sup>, Wi-Fi Alliance<sup>®</sup>, WPA<sup>™</sup>, WPA2<sup>™</sup>, e Wi-Fi Protected Setup<sup>™</sup> sono marchi di fabbrica o marchi di fabbrica registrati di Wi-Fi Alliance.
- Questo prodotto presenta tecnologia exFAT sotto licenza di Microsoft.

## Informazioni sulla guida

- Non è consentito ristampare, trasmettere o memorizzare in un sistema di archiviazione la presente guida, integralmente o in parte, senza previo consenso di Canon.
- Canon si riserva il diritto di modificare il contenuto della presente guida in qualsiasi momento senza preavviso.
- Le illustrazioni e le schermate nella presente guida potrebbero essere lievemente diverse da quelle riferite all'apparecchiatura reale.
- Indipendentemente da quanto espresso in precedenza, Canon declina qualsiasi responsabilità per danni imputabili a errato funzionamento dei prodotti.

### WPA Supplicant

Copyright (c) 2003-2012, Jouni Malinen <j@w1.fi> and contributors All Rights Reserved.

This program is licensed under the BSD license (the one with advertisement clause removed).

If you are submitting changes to the project, please see CONTRIBUTIONS file for more instructions.

### License

This software may be distributed, used, and modified under the terms of BSD license:

Redistribution and use in source and binary forms, with or without modification, are permitted provided that the following conditions are met:

1. Redistributions of source code must retain the above copyright notice, this list of conditions and the following disclaimer.
2. Redistributions in binary form must reproduce the above copyright notice, this list of conditions and the following disclaimer in the documentation and/or other materials provided with the distribution.
3. Neither the name(s) of the above-listed copyright holder(s) nor the names of its contributors may be used to endorse or promote products derived from this software without specific prior written permission.

THIS SOFTWARE IS PROVIDED BY THE COPYRIGHT HOLDERS AND CONTRIBUTORS "AS IS" AND ANY EXPRESS OR IMPLIED WARRANTIES, INCLUDING, BUT NOT LIMITED TO, THE IMPLIED WARRANTIES OF MERCHANTABILITY AND FITNESS FOR A PARTICULAR PURPOSE ARE DISCLAIMED. IN NO EVENT SHALL THE COPYRIGHT OWNER OR CONTRIBUTORS BE LIABLE FOR ANY DIRECT, INDIRECT, INCIDENTAL, SPECIAL, EXEMPLARY, OR CONSEQUENTIAL DAMAGES (INCLUDING, BUT NOT LIMITED TO, PROCUREMENT OF SUBSTITUTE GOODS OR SERVICES; LOSS OF USE, DATA, OR PROFITS; OR BUSINESS INTERRUPTION) HOWEVER CAUSED AND ON ANY THEORY OF LIABILITY, WHETHER IN CONTRACT, STRICT LIABILITY, OR TORT (INCLUDING NEGLIGENCE OR OTHERWISE) ARISING IN ANY WAY OUT OF THE USE OF THIS SOFTWARE, EVEN IF ADVISED OF THE POSSIBILITY OF SUCH DAMAGE.

\* Avviso visualizzato in inglese, come richiesto.

**Solo per l'Unione Europea e lo Spazio Economico Europeo.**



Questi simboli indicano che il prodotto non può essere smaltito con i rifiuti domestici, ai sensi della Direttiva RAEE (2002/96/CE), della Direttiva sulle Batterie (2006/66/CE) e/o delle leggi nazionali che attuano tali Direttive.

Se sotto il simbolo indicato sopra è riportato un simbolo chimico, in osservanza della Direttiva sulle batterie, tale simbolo indica la presenza di un metallo pesante (Hg = Mercurio, Cd = Cadmio, Pb = Piombo) nella batteria o nell'accumulatore con un livello di concentrazione superiore a una soglia applicabile specificata nella Direttiva sulle batterie.

Il prodotto deve essere conferito a un punto di raccolta designato, ad esempio il rivenditore in caso di acquisto di un nuovo prodotto simile oppure un centro di raccolta autorizzato per il riciclaggio di rifiuti di apparecchiature elettriche ed elettroniche (RAEE) nonché di batterie e accumulatori.

Un trattamento improprio di questo tipo di rifiuti può avere conseguenze negative sull'ambiente e sulla salute umana a causa delle sostanze potenzialmente nocive solitamente contenute in tali rifiuti.

La collaborazione dell'utente per il corretto smaltimento di questo prodotto contribuirà a un utilizzo efficace delle risorse naturali ed eviterà di incorrere in sanzioni amministrative ai sensi dell'art. 255 e successivi del Decreto Legislativo n. 152/06.

Per ulteriori informazioni sul riciclaggio di questo prodotto, contattare le autorità locali, l'ente responsabile della raccolta dei rifiuti, un rivenditore autorizzato o il servizio di raccolta dei rifiuti domestici, oppure visitare il sito [www.canon-europe.com/environment](http://www.canon-europe.com/environment).

(Spazio Economico Europeo: Norvegia, Islanda e Liechtenstein)

**CANON INC.**

30-2, Shimomaruko 3-chome, Ohta-ku, Tokyo 146-8501, Japan

**CANON EUROPA N.V.**

Bovenkerkerweg 59-61, 1185 XB Amstelveen, The Netherlands

**Canon**

# SELPHY CP900

COMPACT PHOTO PRINTER

**Gebruikershandleiding van de printer**

**NEDERLANDS**

- Lees voordat u de printer gebruikt eerst deze handleiding door, met name het gedeelte "Veiligheidsmaatregelen".
- Lees deze handleiding zorgvuldig door om een correct gebruik van de printer te garanderen.
- Bewaar deze handleiding voor naslagdoeleinden.

## Inhoud van de verpakking

Controleer of de verpakking van de printer de volgende onderdelen bevat aan de hand van de selectievakjes . Als er iets ontbreekt, neem dan contact op met de leverancier van de printer.

SELPHY-printereenheid



Papiercassette  
(Briefkaartformaat)  
PCP-CP400

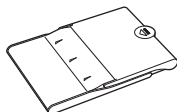

Garantiesysteemboekje



Compacte voedingsadapter  
CA-CP200 B

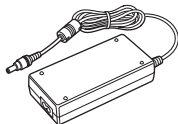

Cd SELPHY CP900  
Solution Disk



Netsnoer



Gebruikershandleiding van  
de printer (deze handleiding)



## Inkt en papier (afzonderlijk verkrijgbaar)

Zorg dat u een afzonderlijke set met een kleureninkt cassette/papier aanschaft voordat u de printer gaat gebruiken.

Set met kleureninkt cassette/papier			Benodigde papiercassette
Productnaam	Papierformaat	Aantal mogelijke afdrucken	
Set met kleureninkt cassette/papier KP-36IP (Briefkaart)	Briefkaart-formaat	36	Papiercassette PCP-CP400 (meegeleverd met de SELPHY)
Set met kleureninkt cassette/papier KP-72IN (fotopapier)		72	
Set met kleureninkt cassette/papier KP-108IN (fotopapier)		108	
Set met kleureninkt cassette/papier KC-36IP	Kaartformaat	36	Papiercassette PCC-CP400*
Set met kleureninkt cassette/labelsset KC-18IF (etiketten op paginaformaat)		18	
Set met kleureninkt cassette/labelsset KC-18IL (vellen met 8 etiketten)		18	
Set met kleureninkt cassette/vierkant label KC-18IS (vierkanten etiketten)		18	

\* Schaf deze apart aan met set met kleureninkt cassette/papier. Sommige accessoires zijn niet overal verkrijgbaar.

## Lees dit eerst

- De beelden die worden afgedrukt met dit product zijn bedoeld voor persoonlijk gebruik. Druk geen beelden af waarmee u auteursrechten schendt wanneer u geen toestemming hebt van de eigenaar van de auteursrechten.
- De garantie van dit product is alleen geldig in het land van aankoop. Als er een probleem optreedt wanneer de printer in het buitenland wordt gebruikt, moet het apparaat terug naar het land van aankoop voordat u een garantieclaim indient bij een helpdesk voor klantenondersteuning van Canon.
- Het LCD-monitor wordt gemaakt met zeer nauwkeurige productietechnieken. Meer dan 99,99 % van de pixels werken naar behoren. Het kan voorkomen dat pixels onjuist of als rode of zwarte stippen worden weergegeven. Dit is geen storing. Dit zal ook geen invloed hebben op de afgedrukte afbeelding.
- Het LCD-monitor kan zijn afgedekt met een dunne plastic folie ter bescherming tegen krassen tijdens verzending. Verwijder in dat geval de folie voordat u de printer in gebruik neemt.

## Conventies die in deze handleiding worden gebruikt

- Deze printer wordt hierna “SELPHY” of “printer” genoemd.
- Pictogrammen worden in de tekst gebruikt om de knoppen van de SELPHY aan te geven. Zie voor meer details het gedeelte “Knoppen” (p. 6).
- Tekst die op het scherm wordt weergegeven, wordt tussen [ ] (vierkante haakjes) geplaatst.
- ⓘ: Geeft belangrijke opmerkingen aan.
- 🖋️: Geeft tips en aanvullende informatie aan.
- (p. xx): Geeft aan waar u meer informatie kunt vinden. xx: Geeft het paginanummer aan.
- In deze handleiding wordt ervan uitgegaan dat alle functies de standaardinstellingen hebben.
- De verschillende typen geheugenkaarten die gebruikt kunnen worden voor deze printer, worden gezamenlijk “geheugenkaarten” genoemd.

## Inhoudsopgave

Inhoud van de verpakking _____	2	Afdrukken via draadloze LAN _____	25
Inkt en papier (afzonderlijk verkrijgbaar) _____	2	Voordat u draadloze LAN gebruikt _____	26
Lees dit eerst _____	3	De communicatiemodus selecteren _____	28
Conventies die in deze handleiding worden gebruikt _____	3	Afdrukken in ad-hocmodus _____	29
Veiligheidsmaatregelen _____	4	Afdrukken in infrastructuurmodus _____	31
De SELPHY installeren _____	5	Beelden afdrukken vanaf uw computer _____	35
Overzicht van de onderdelen _____	6	Overige functies van draadloze LAN _____	41
Informatieweergave op het scherm _____	7	<b>Aansluiten op andere apparaten met behulp van een kabel _____</b>	<b>43</b>
Aan de slag _____	7	Afdrukken vanaf uw computer _____	44
De weergavetaal instellen _____	11	Afdrukken vanaf uw digitale camera _____	46
Geheugenkaarten die u kunt gebruiken _____	12	<b>Bijlage _____</b>	<b>47</b>
Beelden die kunnen worden afgedrukt _____	12	Afdrukken als er geen stopcontact beschikbaar is _____	48
Beelden selecteren en afdrukken _____	13	Problemen oplossen _____	49
Alle beelden afdrukken _____	16	Specificaties _____	52
Afgedrukte foto's bewaren _____	17	Omggaan met de SELPHY _____	54
Reinigen na afdrukken _____	17		
Beelden bijsnijden en afdrukken _____	18		
Pasfoto's afdrukken _____	19		
Een reeks beelden afdrukken _____	20		

# Veiligheidsmaatregelen

- Zorg ervoor dat u eerst de onderstaande veiligheidsmaatregelen leest voordat u het product gebruikt. Zorg er steeds voor dat het product correct wordt gebruikt.
- De veiligheidsmaatregelen op de volgende pagina's zijn bedoeld om letsel bij uzelf of bij andere personen, of schade aan de apparatuur te voorkomen.
- Lees ook altijd de handleidingen van alle afzonderlijk aangekochte accessoires die u gebruikt.



## Waarschuwing

Hiermee wordt gewezen op het risico van ernstig letsel of levensgevaar.

- **Bewaar de apparatuur buiten het bereik van kinderen.**

Wanneer het netsnoer om de nek van een kind terecht komt kan dit leiden tot verstikking.

- **Gebruik alleen de aanbevolen energiebronnen voor stroomvoorziening.**
- **Probeer het product niet te openen of te wijzigen en stel het niet bloot aan hitte.**
- **Laat het product niet vallen en stel het niet bloot aan zware schokken.**
- **Raak om letsel te voorkomen de binnenkant van de printer niet aan als deze is gevallen of op een andere wijze is beschadigd.**
- **Stop onmiddellijk met het gebruik van het product als het rook of een vreemde geur afgeeft of andere vreemde verschijnselen vertoont.**
- **Gebruik geen organische oplosmiddelen zoals alcohol, wasbenzine of verdunners om de apparatuur schoon te maken.**
- **Stel het product niet bloot aan water (bijvoorbeeld zeewater) of andere vloeistoffen.**
- **Voorkom dat vloeistoffen of vreemde objecten in de printer binnendringen.**

Dit kan leiden tot een elektrische schok of brand.

Als het product in contact komt met een vloeistof, haalt u de stekker uit het stopcontact en neemt u contact op met de leverancier of een van de helpdesks voor klantenondersteuning van Canon.

- **Raak de printer of de stekker niet aan tijdens onweersbuien.**

Dit kan leiden tot een elektrische schok of brand. Houd onmiddellijk op met het gebruik van het apparaat en neem voldoende afstand.

- **Maak het netsnoer regelmatig los en veeg met een droge doek het stof en vuil weg dat zich heeft opgehoopt op de stekker, de buitenkant van het stopcontact en het gebied eromheen.**
- **Raak het netsnoer niet aan met natte handen.**
- **Gebruik het apparaat niet boven het toelaatbare nominale vermogen van het elektrische stopcontact of de bekabeling. Gebruik het product niet als het netsnoer of de stekker beschadigd zijn of wanneer deze niet volledig in het stopcontact steken.**
- **Voorkom dat vuil of metalen voorwerpen (zoals pinnen of sleutels) in contact komen met de aansluitingen of de stekker.**
- **Zorg ervoor dat u het netsnoer niet doorsnijdt, beschadigt of wijzigt en plaats geen zware voorwerpen op het snoer.**

Dit kan leiden tot een elektrische schok of brand.

- **Speel de meegeleverde cd-rom(s) alleen af in een cd-speler die hiervoor geschikt is.**

Als u de cd-rom(s) afspeelt in een gewone cd-speler voor muziek-cd's, kunt u de luidsprekers beschadigen. Ook kunt u gehoorbeschadigingen oplopen als u een koptelefoon draagt terwijl u de harde geluiden van een cd-rom via een muziekspeler afspeelt.



## Voorzichtig

Hiermee wordt gewezen op het risico van letsel.

- **Steek uw hand of vinger niet in de printer.**
- **Kies een veilige plaats voor de SELPHY om te voorkomen dat iemand over het netsnoer struikelt.** Dit kan verwondingen of beschadiging van de printer tot gevolg hebben.

- **Het is raadzaam de printer niet op de volgende plaatsen te gebruiken, plaatsen of bewaren:**

- **Plaatsen in direct zonlicht.**
- **Plaatsen met temperaturen boven 40 °C.**
- **Vochtige of stoffige plaatsen.**
- **Plaatsen die onderhevig zijn aan zware trillingen.**

Hierdoor kan de printer of adapter oververhit raken en dit kan leiden tot een elektrische schok, brandwonden, ander letsel of vuur.

Hoge temperaturen kunnen de adapter of de behuizing van de printer doen vervormen.

## Voorzichtig

Hiermee wordt gewezen op het risico van schade aan de apparatuur.

- Haal de stekker uit het stopcontact wanneer u het product niet gebruikt.
- Plaats niet boven op de printer, zoals een doek, terwijl u de printer gebruikt.

Als u het apparaat gedurende langere tijd in het stopcontact laat steken, kan het apparaat oververhit en vervormd raken wat kan leiden tot brand.

- Gebruik papier waarop al is afgedrukt nooit voor een tweede keer, ook niet als de afbeelding maar een gedeelte van het papier beslaat en er nog ruimte genoeg is (zie afbeelding).

Het opnieuw gebruiken van reeds bedrukt papier kan ervoor zorgen dat het papier vast komt te zitten en kan de printer beschadigen.

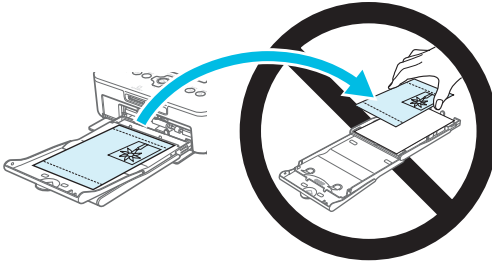

- Trek niet de stekker uit het stopcontact terwijl u aan het afdrukken bent.

Als de stroom per ongeluk wordt uitgeschakeld, schakel deze dan weer in en wacht tot het papier uit de printer komt. Neem in het geval van een papierstoring contact op met uw verkoper of een helpdesk voor klantenondersteuning van Canon. Trek vastgelopen papier niet met kracht uit de printer. Hierdoor kan de printer beschadigd raken.

- Gebruik de printer niet in de buurt van een apparaat dat een magnetisch veld creëert, zoals een motor, of in een stoffige omgeving.

Dit kan leiden tot beschadigingen en storingen van de printer.

## De SELPHY installeren

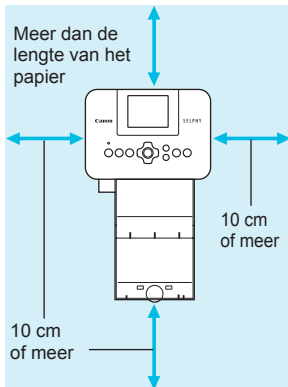

- Plaats de SELPHY op een stabiele en effen ondergrond, zoals een tafel. Plaats de printer nooit op een onstabiele of schuine ondergrond.
- Plaats de SELPHY ten minste 1 meter uit de buurt van apparaten die elektromagnetische golven of sterke magnetische velden genereren.
- Zorg dat er ten minste 10 cm vrije ruimte is om de SELPHY.
- Tijdens het afdrukken wordt het papier verschillende keren in- en uitgevoerd door de SELPHY. Zorg er daarom voor dat er een ruimte vrij is aan de achterkant van de printer die groter is dan de lengte van het papier.



- Gebruik de SELPHY niet in de buurt van een apparaat dat een magnetisch veld creëert, zoals een motor, of in een stoffige omgeving. Dit kan leiden tot beschadigingen en storingen van de printer.
- Plaats de printer niet in de buurt van een televisie of radio. Dit kan leiden tot storingen van de printer.

# Overzicht van de onderdelen

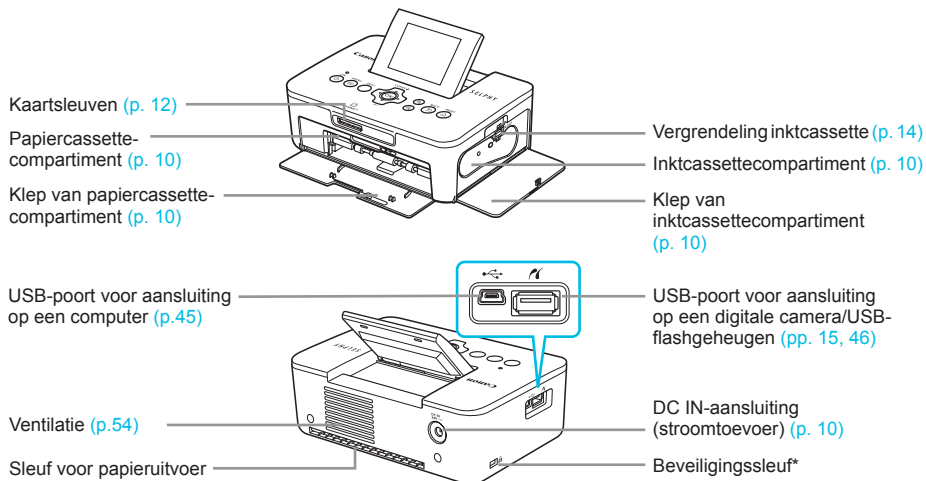

\* Beveiligingskabels, zoals een Kensington-slot, kunnen op deze sleuf worden aangesloten.

## Knoppen

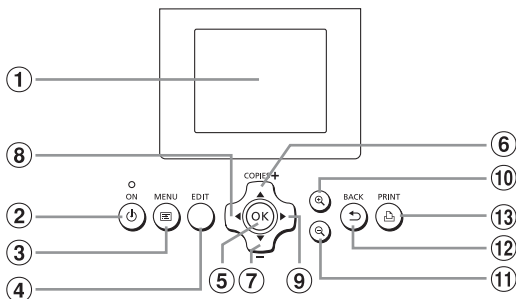

Pictogrammen die worden gebruikt in deze handleiding		Naam	Functie
①	—	Scherm (LCD-monitor)	Beelden, instellingsschermen en foutberichten weergeven (p. 51).
②	⏻	Knop ON	De SELPHY in- en uitschakelen (p. 11).
③	☰	Knop MENU	Het menuscherm weergeven (p. 11).
④	—	Knop EDIT	Geeft het editmenu weer en draait het bijsnijdkader.
⑤	OK	Knop OK	Het geselecteerde item instellen.
⑥	▲	Knop Omhoog/+ COPIES	Aantal kopieën opgeven, items die moeten worden ingesteld selecteren.
⑦	▼	Knop Omlaag/- COPIES	
⑧	◀	Knop Links	Beelden wisselen, instellingen wijzigen.
⑨	▶	Knop Rechts	
⑩	🔍	Knop Vergroten	De weergave wisselen, het bijsnijdkader vergroten.
⑪	🔍	Knop Verkleinen	De weergave wisselen, het bijsnijdkader verkleinen.
⑫	↶	Knop BACK	Teruggaan naar het vorige scherm (p. 20), het afdrukken annuleren (p. 14).
⑬	🖨️	Knop PRINT	Starten met afdrukken (p. 14).

# Informatieweergave op het scherm

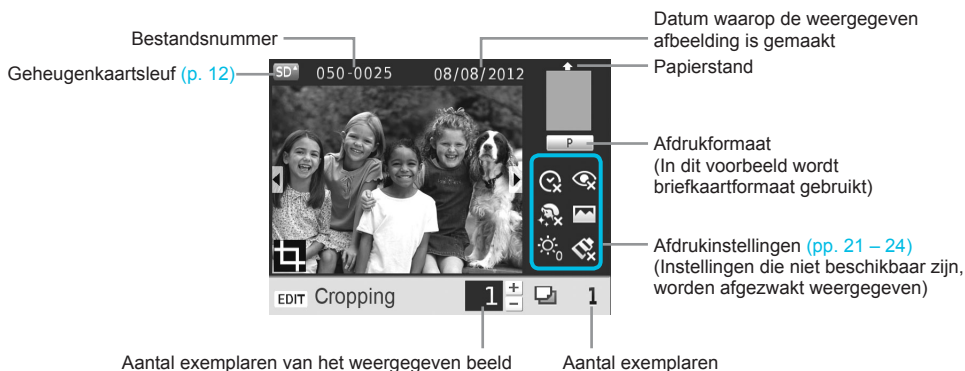

## De schermweergave wisselen

Door de knop in te drukken kunt u het beeld op het volledige scherm weergeven. Een kader met het afdrukbaar gebied wordt ook weergegeven.

Door de knop in te drukken kunt u 4 beelden op het scherm weergeven.

## Aan de slag

Het afdrucken van beelden voorbereiden. Een set met kleureninktcassette/papier van briefkaartformaat (afzonderlijk verkrijgbaar) (p. 2) wordt gebruikt als voorbeeld, maar de voorbereiding is dezelfde voor andere formaten.

Zorg dat er geen stof op het papier komt. Dit zou kunnen leiden tot strepen op de afgedrukte foto's of beschadiging van de printer (p. 5).

## De inktcassette voorbereiden

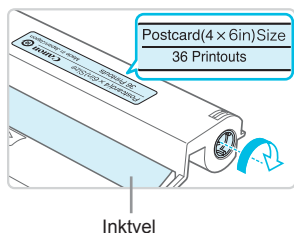

### Controleer de inktcassette en het inktvel.

- Houd de inktcassette vast zonder dat u het inktvel aanraakt en controleer of het papierformaat dat u wilt afdrucken, overeenstemt met het papierformaat dat wordt weergegeven op de inktcassette (Postcard (4x6in) Size, Card Size enzovoort).
- Controleer of het inktvel mooi strak is opgerold, zonder speling. Als het inktvel speling vertoont, draai het dan strak met het wieltje (zie tekening) anders kan het scheuren als u het in de SELPHY plaatst.



- Zorg ervoor dat u het inktvel niet aanraakt, dat u de cassette niet met natte handen beetpakt en dat er geen stof of vuil op het inktvel komt. Vuil of waterdruppels kunnen zorgen voor strepen op uw foto's, een slechte afdrukkwaliteit, een scheur in het inktvel of een printerstoring (p. 5).
- Draai het wieltje voorzichtig aan zonder druk uit te oefenen. Als u druk uitoefent kan het inktvel scheuren of het inktvel is al leeg voordat het afdrucken is afgerond waardoor u papier overhoudt.
- Gebruik een nagevulde inktcassette niet opnieuw. Dit kan leiden tot beschadigingen en storingen van de printer.

## De papercassette voorbereiden

1

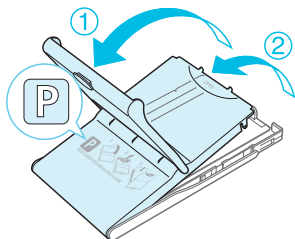

### Controleer het papierformaat.

- Controleer of de voorbereide inktcassette en het formaat dat wordt weergegeven op de papercassette (POSTCARD (4x6in), CARD SIZE enzovoort) overeenkomen.

2

### Open de klep.

- Er zijn twee kleppen. Open eerst de buitenste klep ① en vervolgens de binnenste klep ②.

3

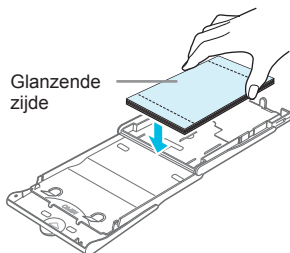

### Plaats het papier.

- Plaats het papier in de papercassette die u hebt voorbereid.
- U kunt maximaal 18 vellen in de papercassette plaatsen. Als u 19 of meer vellen plaatst, kan dit de printer beschadigen of leiden tot storingen.
- Houd het papier vast zoals op het plaatje en plaats het in de cassette met de glanzende zijde naar boven. (Raak de afdrukszijde (de glanzende kant) van het papier niet aan met uw vingers. Als dit wel gebeurt, kunt u mogelijk geen schone afdrukken maken.)
- Als een beschermvel aanwezig is, verwijdert u dit en plaatst u alleen het papier in de cassette.
- Wanneer u afdrukken maakt op briefkaartformaat met een gedeelte voor een postzegel, plaatst u het papier zo dat het gedeelte voor de postzegel gericht is zoals weergegeven op de afbeelding.

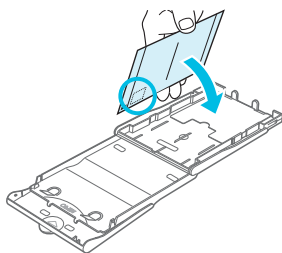

4

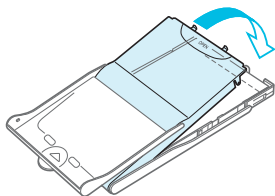

### Sluit de klep.

- Sluit de binnenste klep totdat hij op zijn plaats klikt. Laat de buitenste klep open tijdens het afdrukken.



- Gebruik voor uw printer uit de serie SELPHY CP alleen origineel papier uit de set met kleureninktcassette/papier van het merk Canon. U kunt geen gewoon printerpapier, gewone briefkaarten of papier voor printers uit de serie SELPHY ES gebruiken.
- Doe nooit het volgende. Dit kan leiden tot beschadigingen en storingen van de printer.
  - het papier omgekeerd in de cassette plaatsen (de glanzende kant is de kant waarop wordt afgedrukt);
  - het papier buigen of losscheuren langs de perforaties voor het afdrukken;
  - etiketenvellen gebruiken waarvan de etiketten loslaten of waarvan al etiketten zijn gebruikt;
  - op een vel schrijven voordat u erop gaat afdrukken;
  - papier opnieuw gebruiken om op een blanco gedeelte af te drukken (p. 5).
- Raak de veren van de papercassette niet aan. Als de veren verbogen zijn of vervormd, wordt de papiertoevoer van de SELPHY verstoord.
- Eén veer zit vast aan het midden van de bovenzijde van de papercassette van kaartformaat.
- Raak de afdrukzijde (glanzend) van het papier niet aan, houd het papier niet met natte handen vast en zorg dat er geen stof of vuil op het papier komt. Vuil of waterdruppels kunnen zorgen voor strepen op uw foto's, een slechte afdrukwaliteit of beschadiging van de printer (p. 5).

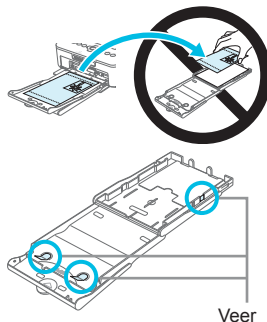

## De stofkap bevestigen

Door de stofkap DPC-CP100 te bevestigen, voorkomt u dat zich stof en vuil ophoopt op het papier. De stofkap wordt niet overal standaard meegeleverd. Schaf deze indien nodig afzonderlijk aan.

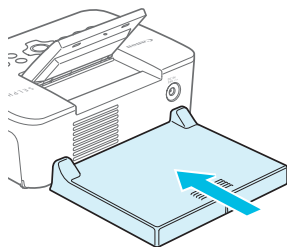

- Plaats de stofkap zoals weergegeven op de afbeelding.



- Op een plek met veel stof of vuil, of buiten, kan zich ondanks de stofkap toch nog stof of vuil ophopen op het papier. Zet de SELPHY daarom op een schone plek neer.



- Bewaar de stofkap in een zak als u hem niet in gebruik hebt. Zo voorkomt u dat hij stoffig wordt.

## De inktcassette en de papercassette plaatsen

1

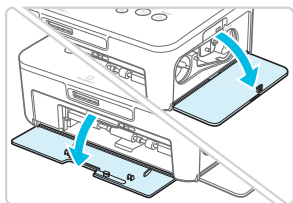

### Open de kleppen.

- Open de kleppen voor de compartimenten van de inktcassette en papercassette.

2

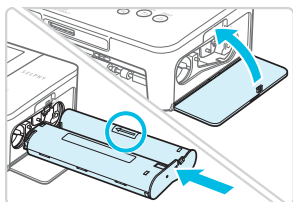

### Plaats de inktcassette.

- Plaats de inktcassette in de printer in de richting die wordt aangegeven met de pijl op de cassette totdat deze vastklikt.
- Sluit de klep van het inktcassettecompartiment.

3

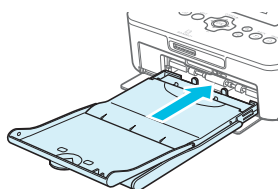

### Plaats de papercassette.

- Controleer of de buitenste klep open is (p. 8) en plaats de papercassette volledig in het compartiment.

## De stroom inschakelen

1

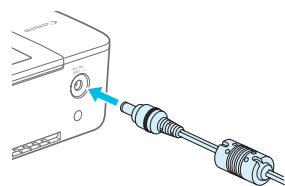

### Sluit het adaptersnoer aan op de SELPHY.

- Zorg dat de stekker van de adapter volledig in de SELPHY zit.

2

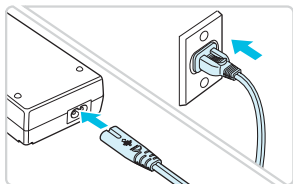

### Steek het netsnoer in het stopcontact.

- Sluit het netsnoer aan op de compacte voedingsadapter en steek het andere uiteinde in het stopcontact.



# De weergavetaal instellen

U kunt de weergavetaal van de menu's en berichten in het LCD-monitor wijzigen. De standaardinstelling is Engels.

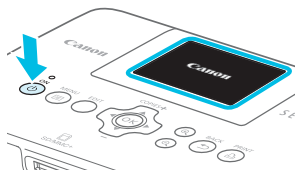
1



## Schakel de SELPHY in.

- Houd de knop  ingedrukt totdat het scherm dat links wordt afgebeeld, wordt weergegeven.
- Houd de knop  ingedrukt totdat het weergegeven scherm wijzigt om de printer uit te schakelen.

2

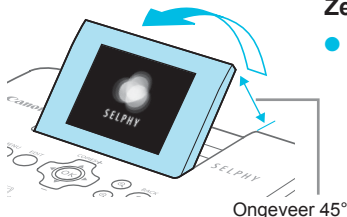



## Zet het scherm (LCD-monitor) omhoog.

- Verhoog het LCD-monitor niet met meer dan 45°. Dit kan leiden tot schade of storing.

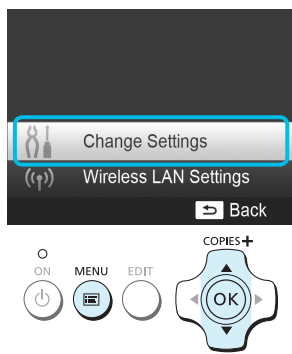
3



## Geef het scherm met instellingen weer.

- Druk op de knop .
- Druk op de knoppen   om [Change Settings/Instellingen wijzigen] te selecteren en druk vervolgens op de knop **OK**.

4

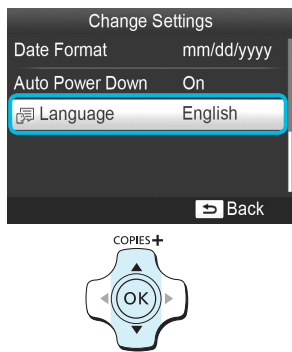

## Geef het scherm met taalinstellingen weer.

- Druk op de knoppen   om [ Language/Taal] te selecteren en druk vervolgens op de knop **OK**.

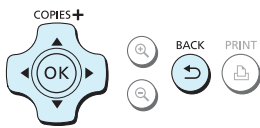

5



## Selecteer een taal.

- Druk op de knoppen    om een taal te selecteren en druk vervolgens op de knop **OK**.
- U kunt teruggaan naar stap 2 door twee keer op de knop  te drukken.

# Geheugenkaarten die u kunt gebruiken

Geheugenkaarten die kunnen worden gebruikt zonder adapter	Geheugenkaarten waarvoor een adapter nodig is (in de handel verkrijgbaar)
<ul style="list-style-type: none"><li>● SD-geheugenkaart</li><li>● SDHC-geheugenkaart</li><li>● SDXC-geheugenkaart </li></ul> <ul style="list-style-type: none"><li>● MultiMediaCard</li><li>● MMCplus-kaart</li><li>● HC MMCplus-kaart</li></ul>	<ul style="list-style-type: none"><li>● miniSD-geheugenkaart</li><li>● miniSDHC-geheugenkaart </li></ul> <ul style="list-style-type: none"><li>● microSD-geheugenkaart</li><li>● microSDHC-geheugenkaart</li><li>● microSDXC-geheugenkaart</li><li>● RS-MMC-kaart *</li><li>● MMCmobile-kaart</li><li>● MMCmicro-kaart</li></ul>

\* "RS-MMC" is een afkorting van "Reduced-Size Multi Media Card", een extra kleine versie van de MMC-geheugenkaart.



- Als voor een geheugenkaart een adapter nodig is, moet u de kaart eerst in de adapter plaatsen voordat u de adapter in de juiste kaartsleuf plaatst. Als u de geheugenkaart zonder adapter in een kaartsleuf steekt, bestaat de kans dat u de kaart niet meer uit de printer kunt verwijderen.
- Gebruik een geheugenkaart die is geformatteerd in het apparaat waarmee de beelden zijn gemaakt. Een geheugenkaart die via een computer is geformatteerd, wordt mogelijk niet herkend.



- Raadpleeg de gebruikershandleiding bij de geheugenkaart en adapter voor bedieningsinstructies.

## USB-flashgeheugen

U kunt beelden op een in de handel verkrijgbaar USB-flashgeheugen afdrucken door het geheugen aan te sluiten op de SELPHY (p. 15).

## Beelden die kunnen worden afgedrukt

JPEG-beelden die voldoen aan de Exif-standaard kunnen worden afgedrukt met de SELPHY.



- Beelden met onregelmatige formaten of beelden die met een computer zijn bewerkt, worden mogelijk niet goed weergegeven of afgedrukt.



# Beelden selecteren en afdrucken

U kunt een beeld selecteren en het aantal kopieën per beeld opgeven voor het afdrucken. In dit gedeelte wordt een SD-geheugenkaart als voorbeeld gebruikt, maar aan de hand van dezelfde stappen kunt u ook vanaf andere geheugenkaarten afdrucken.

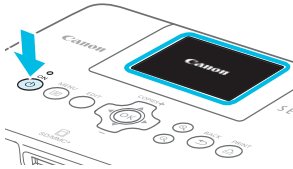
1



## Schakel de SELPHY in.

- Houd de knop  ingedrukt totdat het scherm dat links wordt afgebeeld, wordt weergegeven.
- Houd de knop  ingedrukt totdat het weergegeven scherm wijzigd om de printer uit te schakelen.

2

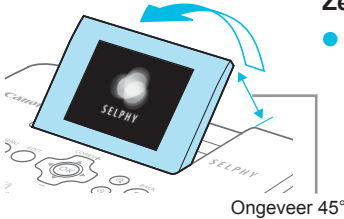

## Zet het scherm (LCD-monitor) omhoog.

- Verhoog het LCD-monitor niet met meer dan 45°. Dit kan leiden tot schade of storing.

3

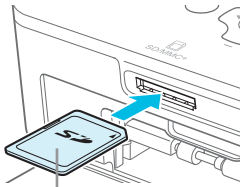

Etiketzijde





## Plaats de geheugenkaart in de kaartsleuf.

- Plaats de kaart in de richting zoals weergegeven op de afbeelding totdat deze vastklikt.
- Om de kaart te verwijderen drukt u erop totdat deze vastklikt, waarna u langzaam loslaat.
- ▶ Het scherm in stap 4 hieronder (beeldweergavescherm (p. 7)) wordt weergegeven.

4



## Selecteer een beeld.

- Druk op de knoppen   om een beeld te selecteren om af te drukken.
- Elk vijfde beeld wordt weergegeven als u de knoppen   indrukt en vasthoudt.





5

Aantal exemplaren van het weergegeven beeld

Aantal exemplaren



## Selecteer het aantal kopieën.

- Druk op de knoppen   om het aantal kopieën te selecteren.
- Als u de knoppen   ingedrukt houdt, wordt het aantal afdrucken met 5 verhoogd of verlaagd.
- Om tegelijkertijd een ander beeld af te drukken herhaalt u stap 4 en 5.

**6**

## Druk af.

- Druk op de knop om te beginnen met afdrucken.
- Tijdens het afdrucken wordt het papier verschillende keren in- en uitgevoerd van de achterkant van de SELPHY. Raak het papier niet aan totdat het afdrucken is voltooid en de afdrucken in de uitvoerlade liggen (op de buitenste klep van de papercassette).
- Zorg ervoor dat er niet 19 of meer vellen op de uitvoerlade liggen.
- Tijdens het afdrucken drukt u altijd op de knop om het afdrucken te annuleren.

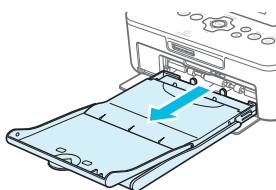
**7**

## Plaats het papier.

- Als op het scherm de melding verschijnt dat het papier op is, trekt u de papercassette uit de SELPHY zonder het apparaat uit te zetten.
- Vul de papercassette bij met nieuw papier (p. 8) en plaats de cassette terug in de SELPHY (p. 10).

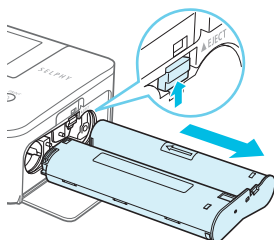
**8**

## Vervang de inktcassette.

- Als op het scherm de melding verschijnt dat de inkt op is, opent u de inktklep zonder het apparaat uit te zetten.
- De inktcassette komt naar buiten als u de vergrendeling beweegt in de richting zoals weergegeven op de afbeelding. Plaats een nieuwe inktcassette (pp. 7, 10).



- Trek nooit de papercassette uit het apparaat, open nooit de klep van het inktcassettecompartiment en verwijder nooit de geheugenkaart als u hoort dat de printer werkt nadat u deze hebt ingeschakeld, of tijdens het afdrucken. Hierdoor kan de printer beschadigd raken.
- Druk op de knop om het afdrucken te annuleren. U kunt het afdrucken niet annuleren door op de knop ON te drukken en als u de stekker eruit trekt kan dit leiden tot beschadiging van de printer.



- Het kan enige tijd duren voordat de beelden worden weergegeven bij stap 4 als de geheugenkaart een groot aantal beelden bevat.
- Als het scherm [DPOF images remain/DPOF beelden resterend] verschijnt, raadpleegt u "Beelden afdrucken met op de digitale camera opgegeven instellingen (DPOF print)" (p. 46).
- U kunt maximaal 99 beelden instellen in stap 4 en maximaal 99 kopieën per beeld instellen in stap 5. Het totale aantal kopieën mag echter de 999 niet overschrijden.
- De printer stopt pas met afdrucken als deze klaar is met de pagina die momenteel wordt afgedrukt, zelfs als u op de knop drukt om het afdrucken te annuleren.

## Niet-voltooid foto's vermijden

Let op het volgende om papierverlies te voorkomen doordat het inktvel leeg is voordat de foto klaar is.

- Draai niet teveel aan het wielje als u het inktvel strak draait (p. 7).
- Druk altijd op de knop als u het afdrucken wilt annuleren en schakel nooit de stroom uit voordat u op de knop heeft gedrukt (stap 6).
- Als op het scherm de melding verschijnt dat het papier op is, vult u het bij zonder het apparaat uit te zetten en zonder de inktcassette te verwijderen (stap 7) of drukt u op de knop om het afdrucken te annuleren (stap 6).

Afhankelijk van de afdrुकomstandigheden is het niet altijd mogelijk niet-voltooid afdrucken te vermijden. Soms raakt het inktvel namelijk toch op, ook al hebt u de bovenstaande instructies opgevolgd.

## Vanaf een USB-flashgeheugen afdrukken

Net als beelden op geheugenkaarten kunt u ook beelden afdrukken op in de handel verkrijgbare USB-flashgeheugens.

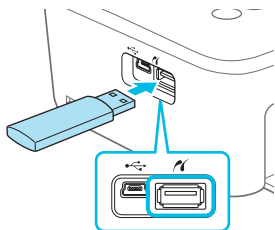

### Plaats een USB-flashgeheugen.

- Plaats een USB-flashgeheugen zoals weergegeven.
- Alle verdere stappen zijn dezelfde als die voor het afdrukken van beelden van geheugenkaarten (pp. 13 – 14).



- Afhankelijk van het merk USB-flashgeheugen dat u gebruikt, kan het moeilijk zijn om het geheugen te plaatsen of te verwijderen. Het is ook mogelijk dat het geheugen niet correct functioneert.
- Raadpleeg de gebruikershandleiding bij het USB-flashgeheugen voor bedieningsinstructies.

## Eén kopie van het geselecteerde beeld afdrukken

U kunt snel en gemakkelijk één kopie van het geselecteerde beeld afdrukken.



### Selecteer een beeld en druk het af.

- Selecteer het beeld zoals beschreven in stap 1 tot en met 4 op p. 13.
- Druk op de knop  om één kopie van het geselecteerde beeld af te drukken.



- Als u in stap 4 en 5 op p. 13 het beeld en het aantal kopieën hebt ingesteld, maakt de SELPHY afdrukken zoals ingesteld, zelfs als u bovenstaande handelingen uitvoert. Zorg er daarom voor dat u het aantal kopieën instelt op "0" in stap 4 op p. 13 voordat u dit probeert.

## Afdrukken op vierkanten etiketten

- U kunt vierkanten beelden afdrukken op etiketten met behulp van de set met kleureninkt-cassette/vierkant label KC-18IS (p. 2).
- Stel [Borders/Randen] in op [  Bordered/Randen] (p. 21).



- Als het beeld niet vierkant is, past het beeld mogelijk niet op het etiket of kunnen er marges zichtbaar zijn.

# Alle beelden afdrucken

U kunt alle beelden op de geheugenkaart tegelijk afdrucken.

1

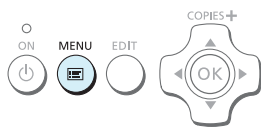

**Geef het menu weer.**

- Druk op de knop .

2

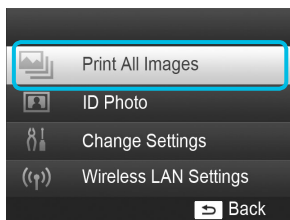

**Geef het scherm met instellingen weer.**

- Druk op de knoppen   om [Print All Images/Alles afdrucken] te selecteren en druk vervolgens op de knop **OK**.



3



**Selecteer het aantal kopieën.**



- Druk op de knoppen   om het aantal kopieën in te stellen.



4



**Druk de beelden af.**

- Druk op de knop  om te beginnen met afdrucken.
- Druk op de knop  om het afdrucken te annuleren.



- Als er 1.000 beelden of meer op de kaart staan, worden er maar 999 exemplaren afgedrukt op volgorde van opnamedatum en de meest recente eerst.
- U kunt bij stap 3 maximaal 99 kopieën per beeld opgeven. Het totale aantal kopieën mag echter de 999 niet overschrijden. (U kunt bijvoorbeeld maximaal 9 kopieën opgeven als er 100 beelden op de kaart staan.)

## Afgedrukte foto's bewaren

- Wanneer beide randen van een afdruk perforaties bevatten, kunt u deze verwijderen door de randen om te vouwen.
- Gebruik een pen op oliebasis om te schrijven op afdrukken.
- Voorkom verkleuring en berg de afgedrukte foto's niet op op een plaats met een temperatuur boven 40 °C, op een vochtige of stoffige plaats of in direct zonlicht.
- Vermijd de volgende handelingen, die kunnen leiden tot kleurverandering, kleurvervaging of kleurervloeiing: Plakband op een afdrukkoppervlak plakken, afdrukkoppervlakken in contact laten komen met vinyl of plastic, alcohol of andere vlambare vloeistoffen in contact laten komen met het afdrukkoppervlak of afdrukkoppervlakken gedurende een lange tijd in contact laten komen met andere oppervlakten of objecten.
- Als u prints wilt bewaren in een album, kiest u een album met foto-omslagen die zijn gemaakt van nylon, polypropyleen of cellofaan.

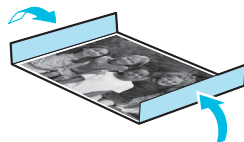

- De kleuren kunnen na verloop van tijd veranderen, afhankelijk van de condities waaronder u de afdrukken bewaart. Canon aanvaardt geen verantwoordelijkheid voor kleurveranderingen.

## Reinigen na afdrukken

- ① Schakel de SELPHY uit (p. 11) en verwijder de geheugenkaart of het USB-flashgeheugen.
  - ② Verlaag het scherm (LCD-monitor) volledig voor u het apparaat opbergt.
  - ③ Haal het netsnoer uit het stopcontact en de stekker van de adapter uit de SELPHY.
    - Als de compacte voedingsadapter heet is, wacht dan tot deze helemaal is afgekoeld voordat u de adapter opbergt.
  - ④ Verwijder de papercassette en sluit de klep van de behuizing van de papercassette. Laat het overgebleven papier in de cassette zitten en berg de papercassette op een donkere, koele, droge en stofvrije plaats op.
    - Laat de inktcassette in de SELPHY zitten.
    - Berg de SELPHY horizontaal op een donkere plaats op en zorg dat deze niet in aanraking komt met stof. Stof en vuil kunnen witte strepen op de foto's veroorzaken of de printer beschadigen.
- 
- Als u meerdere inktcassettes hebt, bergt u er één op in de SELPHY en de andere in de oorspronkelijke verpakking of een zak op een donkere plaats en beschermd tegen stof.
  - Als u nieuwe papier- en inktcassettes opbergt, bewaart u deze in de ongeopende verpakking op een donkere plaats.

# Beelden bijnijden en afdrukken

U kunt een foto bijnijden en een gedeelte ervan afdrukken.

1

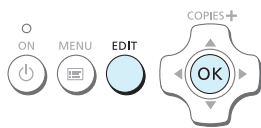

## Geef het scherm voor bijnijden weer.

- Selecteer een beeld zoals beschreven in stap 4 op p. 13, druk op de knop EDIT en vervolgens op de knop **OK**.

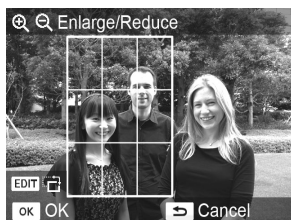

- ▶ Een bijnijdkader voor het bereik wordt weergegeven.

2



## Bepaal het bereik.

- Telkens wanneer u op de knop EDIT drukt, schakelt het bijnijdkader tussen portret en landschap.
- Door de knoppen ▲▼◀▶ in te drukken kunt u het bijnijdkader verplaatsen.
- U kunt het bijnijdkader vergroten door op de knop 🔍 te drukken en verkleinen door op de knop 🔍 te drukken.

3



## Geef de instelling op.

- Als u op de knop **OK** drukt, wordt het bijnijdbereik ingesteld, keert het scherm terug naar het beeldweergavescherm en wordt  $\square$  onderaan links weergegeven.
- Om een ander beeld bij te snijden en tegelijkertijd af te drukken, herhaalt u stap 1 tot en met 3.

4

## Druk de beelden af.

- Druk af zoals beschreven in stap 6 op p. 14.
- ▶ Het bijnijdbereik wordt opgeheven als het afdrukken is voltooid.



- Als u het bijnijdbereik wilt wijzigen nadat u het hebt ingesteld, drukt u op de knop EDIT in het beeldweergavescherm. Vervolgens drukt u op de knoppen ▲▼ om [Adjust Cropping/Bijnijden aanpassen] te selecteren en op de knop **OK** om de stappen 2 en 3 te herhalen.
- Als u het bijnijdbereik wilt annuleren nadat u het hebt ingesteld, drukt u op de knop EDIT in het beeldweergavescherm en drukt u op de knoppen ▲▼ om [Reset Cropping/Bijnijden herstellen] te selecteren. Vervolgens drukt u op de knop **OK** om het herstelde bijnijdscherm weer te geven en drukt u opnieuw op de knop **OK**.
- Het bijnijdbereik wordt automatisch opgeheven als u de SELPHY uitzet of als u de geheugenkaart verwijdert voordat u foto's gaat afdrukken.
- U kunt 99 beelden instellen met een bijnijdbereik.
- U kunt geen beelden bijnijden als u afdrukt met [Print All Images/Alles afdrukken] of [DPOF Print/DPOF print] of als u [Index] of [Shuffle] hebt geselecteerd in [Page Layout/Pagina-indeling] (p. 22).
- U kunt de verhouding tussen hoogte en breedte van het bijnijdkader op het scherm niet wijzigen.
- U kunt het aantal kopieën wijzigen door op de knoppen ▲▼ in het beeldweergavescherm in stap 3 te drukken. De instelling van het bijnijdkader wordt niet opgeheven door het aantal kopieën op 0 te zetten.

# Pasfoto's afdrucken



U kunt uw afbeelding afdrucken als een pasfoto.  
U kunt het formaat kiezen uit [Multi-size/Multi-formaat], [Standard/Standaard]\* en [Custom/Aangepast].  
U kunt ook maximaal 2 soorten afbeeldingen kiezen die dan op één vel worden afgedrukt.

\* Het standaardformaat voldoet aan de internationale ICAO-normen.

1

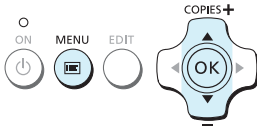

## Stel de printer in voor het afdrucken van pasfoto's.

- Druk op de knop .
- Druk op de knoppen   om [ID Photo/ID Foto] te selecteren en druk vervolgens op de knop **OK**.

2







## Stel het formaat voor de pasfoto in.

- Druk op de knoppen   om het formaat te selecteren en druk vervolgens op de knop **OK**.
- Als u [Custom/Aangepast] hebt geselecteerd, drukt u op de knoppen   om [Long Side/Lengte] te selecteren en op de knoppen   om de lengte op te geven. Vervolgens geeft u de lengte op de knop voor [Short Side/Breedte] en drukt u opnieuw op **OK**. De waarde van [Short Side/Breedte] past zich automatisch aan aan de waarde die u bij [Long Side/Lengte] instelt.
- Als u [Multi-size/Multi-formaat] hebt geselecteerd, wordt het formaat van het beeld dat moet worden afgedrukt, weergegeven.

3

## Selecteer de beelden en druk af.

- Selecteer het beeld door op de knoppen   te drukken en druk op de knop   wordt rechtsonder in het scherm weergegeven (maximaal 2 afbeeldingen).
- Druk op de knop **EDIT** om het bijsnijdbereik in te stellen (p. 18).
- Druk af zoals beschreven in stap 6 op p. 14.
- ▶ De instellingen worden opgeheven als het afdrucken is voltooid.



- De pasfoto wordt mogelijk niet officieel geaccepteerd, afhankelijk van de instelling waarvoor deze nodig is. Neem contact op met de desbetreffende instelling voor details omtrent de regelgeving.
- U kunt geen papier gebruiken van kaartformaat.
- Er wordt geen rekening gehouden met instellingen voor [Borders/Randen]. Bovendien wordt de datum niet afgedrukt.
- Als u in stap 3 twee soorten afbeeldingen hebt geselecteerd, worden deze twee soorten in gelijke aantallen afgedrukt voor het aantal kolommen in de pagina-indeling. Als u twee soorten afbeeldingen hebt geselecteerd en het aantal kolommen is oneven, dan wordt er in de middelste kolom niets afgedrukt.

## Snij de foto voor het paspoort bij.

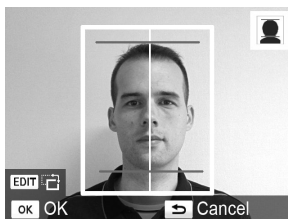

- Als u het bijsnijdbereik weergeeft (p. 18) terwijl het formaat [Standard/Standaard] is geselecteerd voor [ID Photo/ID Foto], worden 2 lijnen weergegeven.
- Pas deze aan zodat één lijn boven het hoofd komt en de andere onder de kin om een pasfoto af te drukken die voldoet aan de regelgeving.



- Neem contact op met de desbetreffende instelling voor details omtrent de regelgeving anders dan die aangaande de positie en afmeting van het gezicht.

# Een reeks beelden afdrukken

U kunt verschillende afdrukfuncties gebruiken, zoals de datum afdrukken of de kleur van een beeld aanpassen. U hoeft de instellingen niet per beeld op te geven. Als de instellingen eenmaal zijn opgegeven, worden ze op alle beelden toegepast.

## Instellingen opgeven

1

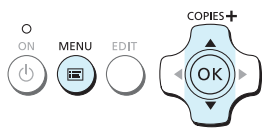
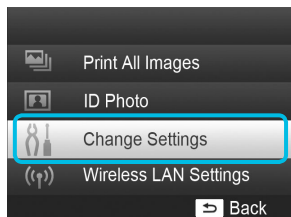

Het scherm met instellingen weergeven.

- Druk op de knop .
- Druk op de knoppen ▲▼ om [Change Settings/Instellingen wijzigen] te selecteren en druk vervolgens op de knop **OK**.

2

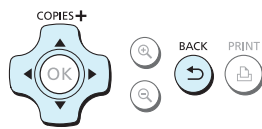
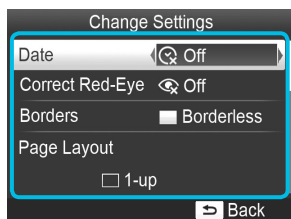

Selecteer het item en wijzig de instellingen.

- Druk op de knoppen ▲▼ om een item te selecteren.
- Druk op de knoppen ◀▶ om de instellingen te wijzigen en druk vervolgens op de knop ↵ om de instelling te voltooien.
- Door nogmaals op de knop ↵ te drukken wordt het beeldweergavescherm hersteld.
- Raadpleeg pp. 21 – 24 voor informatie over elke instelling.

3

Druk af.

- Selecteer een beeld dat u wilt afdrukken (p. 13) en het aantal kopieën (p. 13) en druk vervolgens op de knop  om af te drukken.

## Afdrukken met datum (Datum)



- U kunt de opnamedatum afdrukken die is vastgelegd door de digitale camera.
- Uit (Standaardinstelling) / Aan

08/08/2012



- Stel [ Off/Uit] in voor beelden van een camera waarbij de datum al automatisch op het beeld wordt gezet om te voorkomen dat er twee data worden afgedrukt.



- Als u de SELPHY uitschakelt, wordt de instelling [ Off/Uit] hersteld.
- De datum die wordt afgedrukt, is de datum die door de digitale camera is opgenomen voor het beeld. Deze datum kan niet worden aangepast door de SELPHY.
- U kunt de stijl van de afgedrukte datum wijzigen in [Date Format/Datum notatie] (p. 24).
- De datum wordt niet afgedrukt als [ Index], of [ Shuffle] is geselecteerd in [Page Layout/Pagina-indeling] (p. 22).

## Rode ogen corrigeren en afdrukken (Correctie rode ogen)

- Beelden met rode ogen corrigeren.
- Uit (Standaardinstelling) / Aan



- Het is mogelijk dat andere delen dan de ogen worden gecorrigeerd. Stel [Correct Red-Eye/ Corr. rode ogen] alleen in op [ On/Aan] als u beelden met rode ogen afdrukt.



- Als de SELPHY wordt uitgeschakeld of als de geheugenkaart wordt verwijderd, wordt de optie weer ingesteld op [ Off/Uit].
- Rode ogen worden mogelijk niet automatisch gedetecteerd of niet optimaal gecorrigeerd wanneer gezichten zeer klein, groot, donker of licht zijn in verhouding tot het gehele beeld, wanneer gezichten opzij gedraaid of diagonaal staan of gedeeltelijk verborgen zijn.
- U kunt rode ogen niet corrigeren als u [ 2-up/2-plus], [ 4-up/4-plus], [ 8-up/8-plus], of [ Index] in [Page Layout/Pagina-indeling] (p. 22) hebt geselecteerd.
- De correctie van rode ogen wordt niet toegepast als u [ Sepia] of [ B/W/Zwart/Wit] hebt geselecteerd in [My Colors] (p. 23).
- De mate van correctie kan verschillen afhankelijk van de instelling van het bijsnijdbereik, de pagina-indeling en het papierformaat.

## Afdrukken met of zonder randen (Randen)



- Beelden instellen voor afdrukken met of zonder rand.
- Randloos (Standaardinstelling) / Randen
- Geef [Bordered/Randen] op als u de set met kleureninktcassette/vierkant label KC-181S (vierkanten etiketten) gebruikt (p. 2).



- Als u de SELPHY uitschakelt, wordt de instelling [ Borderless/Randloos] hersteld.
- Afbeeldingen worden zonder randen afgedrukt als u [ Index] of [ Shuffle] selecteert in [Page Layout/Pagina-indeling] (p. 22).
- Als u [ 8-up/8-plus] selecteert in [Page Layout/Pagina-indeling] (p. 22) wanneer u afdrukt op papier van kaartformaat (p. 2), worden de beelden afgedrukt zonder randen, zelfs als [ Bordered/Randen] is geselecteerd.

## Een indeling kiezen en afdrucken (Pagina-indeling)



- U kunt het aantal beelden instellen dat u op één vel papier wilt afdrucken. Het aantal beelden dat u hebt opgegeven (p. 13) wordt afgedrukt in de geselecteerde indeling.
- Geef [ 8-up/8-plus] op wanneer u een set met kleureninktcassette/labelset KC-181L (vel met 8 etiketten) gebruikt (p. 2).

1-up/1-plus (Standaardinstelling)	Hiermee drukt u één beeld af op een volledig vel	8-up/8-plus	Hiermee drukt u acht beelden af op een vel
2-up/2-plus	Hiermee drukt u twee beelden af op een vel	Index	Hiermee drukt u af als een index
4-up/4-plus	Hiermee drukt u vier beelden af op een vel	Shuffle	Hiermee worden beelden van verschillende formaten automatisch gerangschikt en afgedrukt op één vel



- Als de SELPHY wordt uitgeschakeld, wordt de optie weer ingesteld op [ 1-up/1-plus].
- U kunt een indeling behouden zelfs nadat de SELPHY is uitgeschakeld. Als u wilt dat de SELPHY uw indelingen behoudt, schakelt u de SELPHY eerst uit en drukt u vervolgens op de knoppen , en . Houd vervolgens de knop ingedrukt totdat "SELPHY" wordt weergegeven op het scherm. Als u de indelingen niet langer wilt behouden, schakelt u de SELPHY uit en schakelt u hem vervolgens weer in op dezelfde wijze als voor het behoud van de indelingen.
- U kunt de positie van de beelden niet opgeven.
- Afhankelijk van de geselecteerde indeling worden de instellingen van [Date/Datum] (p. 21), [Image Optimize/Optimal. beeld] (p. 23), [Correct Red-Eye/Corr. rode ogen] (p. 21), [Borders/Randen] (p. 21), [Smooth Skin/Gave huid] (p. 23) of [Brightness/Helderheid] (p. 23) mogelijk niet toegepast.
- Als u [Print All Images/Alles afdrucken] (p. 16) selecteert terwijl [ Index] is geselecteerd, kunt u alle beelden op de geheugenkaart afdrucken als een index van miniaturen.

## Beelden in verschillende formaten rangschikken (Shuffle)

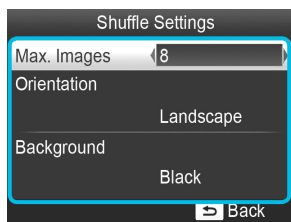

- Met Shuffle kunt u automatisch een reeks beelden in verschillende formaten rangschikken voor afdrucken.
- Een groep van maximaal 8 beelden of een groep van maximaal 20 beelden kan op één vel worden afgedrukt.
- U kunt afdrucken op papier in briefkaartformaat (p. 2).
- In "Instellingen opgeven" (p. 20) drukt u op de knoppen om [Page Layout/Pagina-indeling] te selecteren in het scherm in stap 2. Druk op de knoppen om [ Shuffle] te selecteren en druk vervolgens op de knop **OK**.
- Wanneer het scherm dat links wordt afgebeeld, verschijnt, drukt u op de knoppen om een optie te selecteren.
- Druk op de knoppen om de instellingen te wijzigen en druk vervolgens op de knop om de instelling te voltooien.
- Druk tweemaal op de knop om het beeldweergavescherm te herstellen.



- U kunt de positie van de beelden niet opgeven.
- Het kan even duren voordat het afdrucken begint.

## De huid gaaf maken op afdrucken (Gave huid)

- Met dit effect lijkt de huid gaver en mooier op de afgedrukte beelden.
- Uit (Standaardinstelling) / Aan



- De correctie wordt mogelijk ook toegepast op andere gebieden dan de huid en kan zo tot onverwachte resultaten leiden.



- De optie wordt weer ingesteld op [ Off/Uit] als het afdrucken is voltooid, als de SELPHY wordt uitgeschakeld of als de geheugenkaart wordt verwijderd.
- Als [ Index] is geselecteerd in [Page Layout/Pagina-indeling] (p. 22), wordt [Smooth Skin/Gave huid] niet toegepast.

## De beste resultaten behalen met automatische correctie (Optimalisatie beeld)



- SELPHY corrigeert de beeldkwaliteit automatisch voor een optimale beeldkwaliteit.
- Uit / Aan (Standaardinstelling)



- Sommige beelden worden wellicht niet correct aangepast.



- Als u de SELPHY uitschakelt, wordt de optie weer ingesteld op [ On/Aan].
- Als [ Index] is geselecteerd in [Page Layout/Pagina-indeling] (p. 22), wordt [Image Optimize/Optimal. beeld] niet toegepast.
- De mate van correctie kan verschillen afhankelijk van de pagina-indeling en het papierformaat.

## De helderheid aanpassen (Helderheid)



- U kunt de helderheid van een beeld aanpassen in stappen van  $\pm 3$ .
- Hoe groter de waarde + is, des te helderder wordt het beeld. Hoe groter de waarde - is, des te donkerder wordt het beeld.



- Als u de SELPHY uitschakelt, wordt de optie weer ingesteld op [  $\pm 0$ ].
- Als [ Index] is geselecteerd in [Page Layout/Pagina-indeling] (p. 22), wordt [Brightness/Helderheid] niet toegepast.

## De kleurtoon wijzigen (My Colors)

- U kunt de kleuren in uw beelden aanpassen of uw beelden afdrucken in sepia tinten of zwart-wit.

Off/Uit (Standaardinstelling)	--	PositiveFilm/Diafilm	Dit geeft intense, maar natuurlijk uitziende kleuren, zoals bij een diafilm
Vivid/Levendig	Versterkt het contrast en de kleurverzadiging voor een levendige impressie	Sepia	Wijzigt de kleurtoon van het beeld in sepia
Neutral/Neutraal	Verzacht het contrast en de kleurverzadiging voor neutrale tinten	B/W/Zwart/Wit	Zwart-wit



- Als u de SELPHY uitschakelt, wordt de instelling [ Off/Uit] hersteld.
- Afhankelijk van de instellingen in My Colors worden de instellingen voor [Correct Red-Eye/ Corr. rode ogen] (p. 21) mogelijk niet toegepast.

## De datumnotatie wijzigen (Datumnotatie)

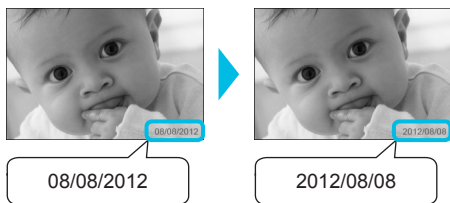

- U kunt de notatie van de afgedrukte datum wijzigen (p. 21).
- mm/dd/jjjj (Standaardinstelling), dd/mm/jjjj, jjjj/mm/dd



- Deze instelling wordt bewaard, ook als de SELPHY wordt uitgeschakeld of als de geheugenkaart uit de sleuf wordt verwijderd.

## Energie besparen (Automatisch uit)

- De SELPHY schakelt automatisch uit als hij langer dan circa 5 minuten niet wordt gebruikt.
- Aan (Standaardinstelling) / Uit



- Als u meerdere beelden afdrukt waarvan de SELPHY bepaalde beelden niet kan afdrukken (p. 12), verschijnt het bericht "Could not print some images! Cancel printing?/Kan sommige beelden niet afdrukken! Afdrukken annuleren?" en wordt het afdrukken gestopt. Als [Auto Power Down/Automatisch uit] op [On/Aan] staat en de SELPHY gedurende circa 5 minuten niet wordt gebruikt, annuleert de SELPHY het afdrukken en wordt het apparaat uitgeschakeld. Als u de SELPHY hierna opnieuw inschakelt, is het mogelijk dat een blanco vel wordt uitgevoerd. Gebruik uitgeworpen papier nooit opnieuw (p. 5). Houd er rekening mee dat, als u de batterij gebruikt, de batterijvoeding nog steeds wordt gebruikt nadat het afdrukken is gestopt en voordat de functie Automatisch uit het apparaat uitschakelt (p. 48).



- De SELPHY schakelt niet automatisch uit als deze is aangesloten op andere apparaten (inclusief draadloze verbindingen) of als er een foutmelding op het scherm wordt weergegeven.



## Afdrukken via draadloze LAN

In dit hoofdstuk wordt beschreven hoe u beelden kunt afdrukken die zijn opgeslagen op met draadloze LAN compatibele smartphones en computers via draadloze LAN-netwerken.

Deze printer is gecertificeerd voor Wi-Fi<sup>®\*1</sup>. U kunt beelden afdrukken die zijn opgeslagen in voor Wi-Fi geschikte smartphones<sup>\*2</sup>, tablets<sup>\*2</sup> en computers via draadloze LAN-netwerken.

<sup>\*1</sup> Wi-Fi is een merknaam voor gecertificeerde draadloze LAN-apparaten die connectiviteit in twee richtingen biedt.

<sup>\*2</sup> U moet de aangewezen toepassing op uw smartphone of tablet installeren. Raadpleeg onze website voor meer informatie over de toepassing (ondersteunde modellen, functies enz.). Hierna wordt de term "smartphones" gebruikt als algemene benaming voor smartphones en tablets.

## Voordat u draadloze LAN gebruikt

- Dit product is ingesloten in een draadloos apparaat. De modelnummers zijn CD1100 en CD1107 (inclusief WLAN-modulemodel WM317).
- Landen en regio's die het gebruik van WLAN toestaan
  - In sommige landen en regio's kan het gebruik van WLAN beperkt zijn. Illegaal gebruik kan strafbaar zijn volgens nationale of lokale wetten. Raadpleeg de website van Canon om te controleren waar het gebruik van WLAN is toegestaan om te vermijden dat u de regelgeving omtrent het gebruik van WLAN schendt.  
Canon is niet aansprakelijk voor eventuele problemen als het gevolg van het gebruik van WLAN in andere landen en regio's.
- De volgende acties zijn strafbaar.
  - Het demonteren of anderszins wijzigen van dit product;
  - Het verwijderen van het certificeringslabel van dit product.
- Delen van dit product die zijn geclassificeerd als strategische materialen (of diensten) volgens de Foreign Exchange and Foreign Trade Act (wet op buitenlandse handel), vereisen een exportlicentie (of toestemming voor dienstentransacties) van de Japanse overheid om te mogen worden geëxporteerd buiten Japan.
- Dit product mag niet worden geëxporteerd of meegenomen naar landen die onder VS-embargo staan, omdat dit product coderingssoftware bevat die in de VS is ontwikkeld en onderhevig is aan de Amerikaanse exportregelgeving.
- Noteer de instellingen van uw draadloze LAN.  
De draadloze LAN-instelling die in dit product is geregistreerd, kan beschadigd raken of verloren gaan omwille van een storing, interferentie van radiogolven, statische elektriciteit, een ongeluk of een defect. Noteer de draadloze LAN-instellingen en bewaar deze voor later gebruik. Canon is niet aansprakelijk voor directe of indirecte schade of verlies door beschadiging of verlies van dergelijke inhoud die niet veroorzaakt is door Canon.
- Noteer de draadloze LAN-instellingen en initialiseer deze voordat u dit product overdraagt, weggooit of verzendt voor reparatie.
- Canon is niet aansprakelijk voor eventuele schade omwille van het verlies of de diefstal van dit product. Canon is niet aansprakelijk voor eventuele schade of verlies omwille van ongeoorloofde toegang tot of misbruik van verbindingsovereenkomsten die in dit product zijn geregistreerd als gevolg van verlies of diefstal.
- Volg de instructies die in deze handleiding zijn beschreven.  
Gebruik de draadloze LAN-functies van dit product volgens de richtlijnen die in deze handleiding zijn beschreven. Canon is niet aansprakelijk voor eventuele schade of verlies als gevolg van het gebruik van het apparaat dat niet in deze handleiding is beschreven.
- Gebruik de draadloze LAN-functies van dit product niet in de buurt van medische apparatuur of elektronische apparaten.  
De draadloze LAN-functies kunnen de werking van medische apparatuur of elektronische apparaten beïnvloeden.

## Radiofrequentiestoring

Dit product kan radiostoring ondervinden van andere apparaten die radiogolven uitzenden. Vermijd radiostoring door voldoende afstand te houden van deze apparaten of door het apparaat dat de storing veroorzaakt op een ander tijdstip te gebruiken.

Complies with IDA Standards DB00671
---

Dit product is geïnstalleerd met de WLAN-module die gecertificeerd is volgens de norm van de IDA van Singapore.

## Beveiliging

Draadloze LAN-netwerken communiceren met behulp van radiogolven. Gebruikers moeten daarom meer aandacht schenken aan de beveiliging van hun apparaat dan bij bekabelde LAN-netwerken.

Let op de volgende zaken als u draadloze LAN-netwerken gebruikt.

- Gebruik alleen het netwerk waarvoor u de toestemming hebt.

Dit product zoekt naar draadloze netwerken in de buurt en geeft deze weer op het scherm.

De lijst met draadloze netwerken kan dus netwerken bevatten die onbekend zijn voor u en waarvoor u geen toestemming hebt. Als u probeert verbinding te maken met dergelijke netwerken of als u verbinding maakt met dergelijke netwerken en deze gebruikt, kan dit als ongeoorloofde toegang worden beschouwd. Gebruik alleen de netwerken waarvoor u toestemming hebt en maak geen verbinding met andere netwerken.

Het volgende kan zich voordoen als de geschikte beveiligingsmaatregelen niet worden toegepast.

- Afluisteren

Kwaadwillende derden kunnen draadloze LAN-radio-uitzendingen afluisteren en toegang krijgen tot informatie over gegevens.

- Ongeoorloofde toegang tot het netwerk

Kwaadwillende derden kunnen uw netwerk illegaal binnendringen en schade veroorzaken, zoals het afluisteren, vervalsen of vernietigen van uw gegevens.

Zij kunnen uw netwerk ook gebruiken voor "spoofing" waarbij ze een valse identiteit aannemen en illegale informatie verzenden of het netwerk gebruiken als doorgeefpunt of verbinding om illegaal toegang te krijgen tot andere onderwerpen.

Pas de juiste maatregelen toe en gebruik de beschikbare functies om uw draadloze LAN te beveiligen om dergelijke problemen te verminderen.

Wij raden u aan u te informeren over de beveiliging van draadloze LAN-netwerken en deze beveiliging toe te passen als u de draadloze LAN-functie van dit product gebruikt. Let hierbij op een goede balans tussen het gebruiksgemak en de risico's die verbonden zijn aan het gebruik van draadloze LAN.

## Tijdens het afdrukken

Schakel de draadloze LAN-verbinding niet uit totdat het afdrukken is voltooid. Als u de verbinding voortijdig beëindigt, is het afdrুকresultaat mogelijk niet volledig of niet correct.

Hierbij verklaart Canon Inc. dat het toestel WM317 in overeenstemming is met de essentiële eisen en de andere relevante bepalingen van richtlijn 1999/5/EG.

Voor de oorspronkelijke conformiteitsverklaring kunt u terecht op het volgende adres:

CANON EUROPA N.V.

Bovenkerkerweg 59-61, 1185 XB Amstelveen, The Netherlands

CANON INC.

30-2, Shimomaruko 3-chome, Ohta-ku, Tokyo 146-8501, Japan



## De communicatiemodus selecteren

De instellingsprocedure van de SELPHY is afhankelijk van de communicatiemodus. Selecteer de communicatiemodus volgens het apparaat dat u gebruikt. U kunt de communicatiemodus later wijzigen (p.41).

### Ad-hocmodus (p. 29)

U kunt de SELPHY verbinden met een draadloze LAN en beelden afdrucken zonder een toegangspunt. Sommige smartphones kunnen mogelijk geen verbinding maken in ad-hocmodus. In dit geval gebruikt u de infrastructuurmodus (zie onder).

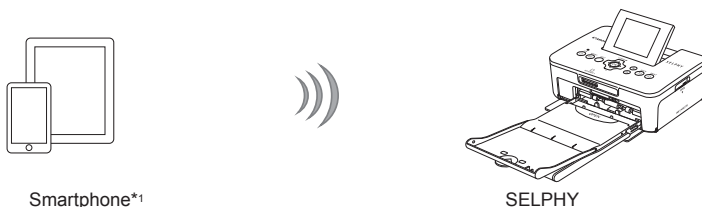

### Infrastructuurmodus (p. 31)

U kunt smartphones, camera's of computers met behulp van uw toegangspunt aansluiten op een draadloze LAN om beelden af te drukken.

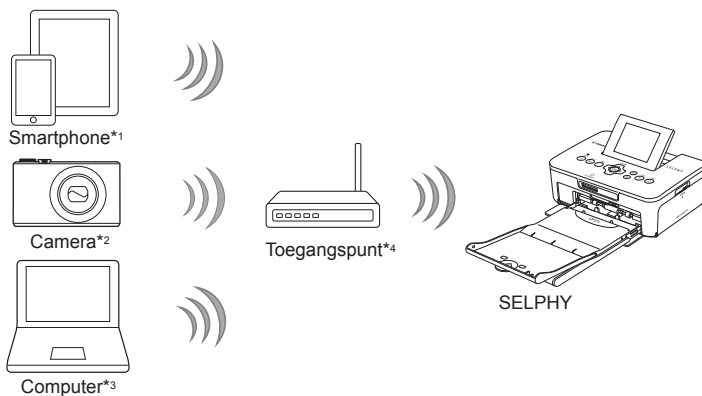

\*1 U moet de aangewezen toepassing (gratis) op uw smartphone installeren. Raadpleeg onze website voor gedetailleerde informatie over ondersteunde smartphones en de aangewezen toepassing (gratis).

\*2 Camera's moeten PictBridge (DPS over IP) ondersteunen om verbinding te kunnen maken met draadloze LAN-netwerken.



Dit product kan afdrucken met behulp van PictBridge via draadloze LAN-netwerken. PictBridge is een standaard om het rechtstreeks aansluiten van digitale camera's en printers te vergemakkelijken. Dit product ondersteunt de DPS over IP-standaard die het gebruik van PictBridge in netwerkomgevingen toestaat.

\*3 U moet de meegeleverde software op de computer installeren (p. 37).

\*4 Sommige camera's kunnen worden gebruikt als toegangspunt.

# Afdrukken in ad-hocmodus

U kunt beelden van een smartphone naar de SELPHY verzenden om af te drukken.

U moet de aangewezen toepassing (gratis) op uw smartphone installeren.

Sommige smartphones kunnen mogelijk geen verbinding maken in ad-hocmodus. In dit geval gebruikt u de infrastructuurmodus (p.31).

## Items om voor te bereiden

- Raadpleeg onze website voor meer informatie over ondersteunde smartphones.

1

### Installeer de aangewezen toepassing op de smartphone.

- Raadpleeg onze website om te controleren of uw smartphone wordt ondersteund en installeer de aangewezen toepassing.

2

### Bereid de SELPHY voor.

- Verwijder de kaart of het USB-geheugen als er één is aangesloten.
- Plaats een inktcassette en een papercassette met het papier dat u wilt gebruiken in de SELPHY (pp. 7 – 10).

3

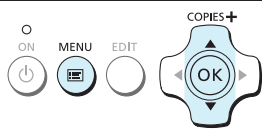
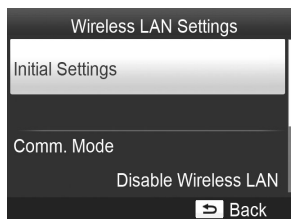

### Geef het scherm met instellingen weer.

- Druk op de knop .
- Druk op de knoppen ▲▼ om [Wireless LAN Settings/ draadloze LAN-instellingen] te selecteren en druk vervolgens op de knop **OK**.
- Druk op de knoppen ▲▼ om [Initial Settings/ Oorspronkelijke instellingen] te selecteren en druk vervolgens op de knop **OK**.

4

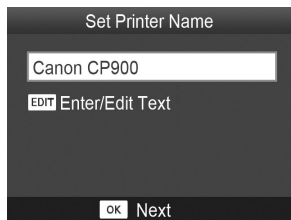

### Controleer de naam van de printer.

- Controleer de naam van de printer die wordt weergegeven en druk op de knop **OK**.
- Deze naam wordt als de naam van de printer weergegeven op de apparaten als deze in verbinding staan via een draadloze LAN.
- U kunt de naam van de printer wijzigen door op de knop **EDIT** te drukken (p. 42).



- Zelfs als het scherm dat aangeeft dat het apparaat gereed is, wordt weergegeven, kunt u de geheugenkaart plaatsen (p. 13) om het scherm in stap 4 weer te geven en de beelden op de kaart af te drukken.
- Als u niet langer wilt dat het scherm dat aangeeft dat het apparaat gereed is, wordt weergegeven wanneer u het apparaat inschakelt, selecteert u [Disable Wireless LAN/Draadloze LAN uitschakelen] in [Comm. Mode/Communicatiemodus] (p. 41).

## Afdrukken op vierkanten etiketten

- U kunt vierkanten beelden afdrukken op etiketten met behulp van de set met kleureninktcassette/vierkant label KC-18IS (p. 2).
- Geef afdrukken zonder randen op in de toepassing van de smartphone (de instelling [Borders/Randen] op de SELPHY wordt genegeerd).

## Afdrukken in infrastructuurmodus

U kunt apparaten die geschikt zijn voor draadloze LAN zoals smartphones, camera's en computers aansluiten op een draadloze LAN om beelden af te drukken.

### Draadloze LAN-instellingen controleren

- Als u een draadloze LAN in infrastructuurmodus wilt gebruiken, moet u een bovenliggend draadloos station (draadloze router enz.) aansluiten dat als toegangspunt functioneert en een apparaat dat beelden uitzendt (smartphone, camera, computer enz.). Bovenliggende draadloze stations, zoals draadloze routers, worden in deze handleiding "toegangspunten" genoemd.
  - Sommige camera's kunnen worden gebruikt als toegangspunt. Raadpleeg de meegeleverde gebruikershandleiding van de camera voor meer informatie.
  - Selecteer apparaten die voldoen aan de normen voor draadloze LAN zoals weergegeven op p. 52 voor uw toegangspunt. Raadpleeg de gebruikershandleiding van uw toegangspunt voor informatie over hoe u dit kunt controleren.
  - Controleer of uw draadloze LAN compatibel is met WPS (Wi-Fi Protected Setup). Als u niet zeker weet of dit het geval is, controleert u ook de volgende items.
    - Netwerkn naam (SSID/ESSID)
    - Netwerkverificatie/gegevenscodering (coderingsmethode/coderingsmodus)\*
    - Coderingsleutel (netwerksleutel)
- \* Ondersteunde beveiligingsinstellingen zijn [No security/Geen beveiliging], [WEP (open system authentication) (64-bit)/WEP (open systeemverificatie) (64-bit)], [WEP (open system authentication) (128-bit)/WEP (open systeemverificatie) (128-bit)], [WPA-PSK (TKIP)], [WPA-PSK (AES)], [WPA2-PSK (TKIP)] en [WPA2-PSK (AES)].



- Als uw netwerk wordt beheerd door een systeembeheerder, neemt u contact op met deze systeembeheerder voor meer informatie over de netwerkinstellingen.

## De printer aansluiten op de draadloze LAN

U kunt de printer op de draadloze LAN aansluiten en via het toegangspunt afdrukken vanaf uw smartphone, camera of computer.

Dit gedeelte beschrijft hoe u een printer kunt aansluiten op een draadloze LAN met behulp van een camera als toegangspunt. Dezelfde procedure is echter ook van toepassing als u afdrukt vanaf een smartphone of computer.

### Items om voor te bereiden

- Een apparaat dat kan worden gebruikt als toegangspunt\*
- Een apparaat dat beelden uitzendt (een smartphone, camera of computer die is aangesloten op het toegangspunt)\*

\* In dit voorbeeld wordt een camera gebruikt als toegangspunt en als zender.

## 1

### Bereid het toegangspunt voor.

- Configureer een camera als het toegangspunt. Raadpleeg de meegeleverde gebruikershandleiding van de camera voor meer informatie.
- Als u een ander toegangspunt gebruikt dan een camera, controleert u of het betreffende apparaat is ingeschakeld en verbinding kan maken.

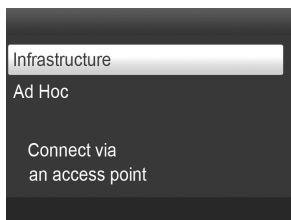
**2**

### Selecteer de draadloze LAN-modus.

- Geef het scherm weer dat links wordt afgebeeld door stappen 2 tot 4 op p. 29 uit te voeren.
- Druk op de knoppen ▲▼ om [Infrastructure/ Infrastructuur] te selecteren en druk vervolgens op de knop **OK**.

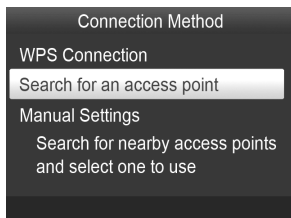
**3**

### Selecteer de verbindingmethode.

- Druk op de knoppen ▲▼ om [Search for an access point/Zoeken naar een toegangspunt] te selecteren en druk vervolgens op de knop **OK**.
- ▶ Een lijst met toegangspunten in de buurt wordt weergegeven.

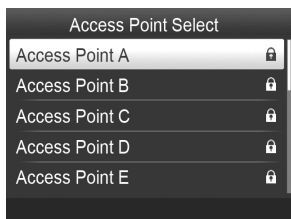
**4**

### Selecteer het toegangspunt.

- Druk op de knoppen ▲▼ om het toegangspunt te selecteren en druk vervolgens op de knop **OK**.

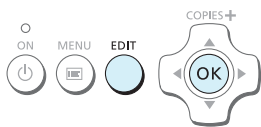
**5**

### Voer de coderingsleutel in.

- Druk op de knop EDIT om het scherm weer te geven om de tekens in te voeren en voer de coderingsleutel in (p. 42).
- Druk op de knop **OK**.

6

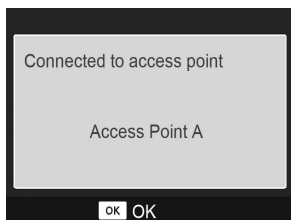

## Controleer het toegangspunt.

- Het scherm dat links wordt afgebeeld, wordt weergegeven als u een verbinding hebt gemaakt met het toegangspunt. Controleer de naam van het toegangspunt die wordt weergegeven en druk op de knop **OK**.



- ▶ Het scherm dat links wordt afgebeeld, wordt weergegeven.

7

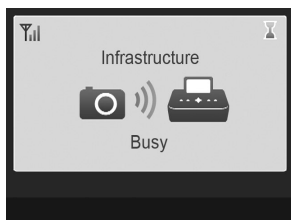

## Druk af.

- Druk het beeld af vanaf de camera.
- Als u afdrukt vanaf een smartphone, installeert u de aangewezen toepassing, sluit u de smartphone aan op het toegangspunt en start u met het afdrucken.
- Als u afdrukt vanaf een computer, installeert u de meegeleverde software (p. 37) en start u met het afdrucken.
- ▶ Het scherm dat links wordt afgebeeld, wordt weergegeven wanneer het afdrucken start. Verbreek de verbinding niet en annuleer het afdrucken niet terwijl dit scherm wordt weergegeven. Als u dit doet, kan het afdrukresultaat onvolledig of onjuist zijn.



- Selecteer een toegangspunt waarvoor de beveiliging niet is ingesteld in stap 4 en druk op de knop **OK** om het scherm voor stap 6 weer te geven.
- U kunt maximaal 20 toegangspunten weergeven. Als u het toegangspunt waarmee u verbinding wilt maken, niet kunt vinden, drukt u op de knop en selecteert u [Manual Settings/Handmatige instellingen] in stap 3 zoals beschreven op p. 32 om het toegangspunt handmatig op te geven. Volg de instructies op het scherm om de SSID, beveiligingsinstellingen en coderingsleutel in te voeren (p. 42).
- De sterkte van het draadloze signaal wordt door de volgende pictogrammen op het scherm weergegeven.  
[ ] hoog, [ ] gemiddeld, [ ] laag, [ ] zwak of geen bereik

## Voor de tweede maal afdrucken

- Zodra u de instellingen hebt geconfigureerd, wordt het tweede scherm in stap 6 (het scherm dat aangeeft dat het apparaat gereed is) weergegeven wanneer u het apparaat inschakelt. Als u om de ene of andere reden geen verbinding kon maken met de opgegeven draadloze LAN, bijvoorbeeld omdat het toegangspunt is uitgeschakeld, verschijnt het scherm dat aangeeft dat het apparaat gereed is met "Reconnect/Opnieuw verbinden" onder aan het scherm. Controleer de instelling voor het toegangspunt en druk op de knop **OK** om het opnieuw te proberen.
- Zelfs als het scherm dat aangeeft dat het apparaat gereed is, wordt weergegeven, kunt u de geheugenkaart plaatsen (p. 13) om het scherm in stap 4 weer te geven en de beelden op de kaart af te drukken.
- Als u niet langer wilt dat het scherm dat aangeeft dat het apparaat gereed is, wordt weergegeven wanneer u het apparaat inschakelt, selecteert u [Disable Wireless LAN/Draadloze LAN uitschakelen] in [Comm. Mode/Communicatiemodus] (p. 41).



- Als u geen verbinding meer kunt maken met een toegangspunt waarmee u eerder wel verbinding hebt gemaakt, controleert u de kanaalinstelling op het toegangspunt (p. 51).

## Afdrukken op vierkanten etiketten

- U kunt vierkanten beelden afdrukken op etiketten met behulp van de set met kleureninkt-cassette/vierkant label KC-18IS (p. 2).
- Geef afdrukken zonder randen op in de toepassing van de smartphone of op de camera als u afdrukt op vierkanten etiketten (de instelling [Borders/Randen] op de SELPHY wordt genegeerd behalve wanneer de standaardinstelling voor randen op de camera is ingesteld).

## Een met WPS compatibel toegangspunt gebruiken

U kunt de printer eenvoudig op de draadloze LAN aansluiten als uw toegangspunt compatibel is met WPS.

1

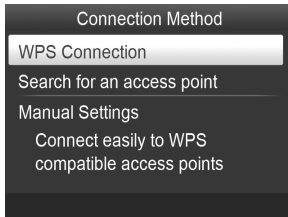

### Selecteer de verbindingmethode.

- Geef het scherm [Connection Method/Verbindingmethode] in stappen 1 tot 2 weer zoals beschreven op pp. 31 – 32, druk op de knoppen ▲▼, selecteer [WPS Connection/WPS-verbinding] en druk vervolgens op de knop **OK**.

2

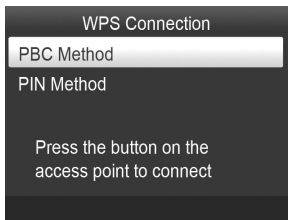

### Selecteer een instellingmethode.

- Druk op de knoppen ▲▼ om [PBC Method/PBC-methode] te selecteren en druk op de knop **OK**.

3

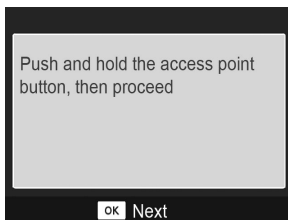

### Maak verbinding met het toegangspunt.

- Controleer of het scherm dat links wordt afgebeeld, wordt weergegeven op de printer en houd vervolgens de knop voor de WPS-verbinding op het toegangspunt gedurende enkele seconden ingedrukt.
- Druk op de knop **OK** op de printer.
- Eerst wordt [Connecting.../Verbinding maken...] weergegeven op het printerscherm en vervolgens [Connected to access point/Verbonden met toegangspunt] als de verbinding tot stand is gebracht. Druk op de knop **OK**.

## Druk de beelden af.

- Als de verbinding actief is, wordt het scherm voor stap 6 beschreven op p. 33 weergegeven. Druk af zoals beschreven in stappen 6 en 7.



- Als u [PIN Method/Pin-methode] hebt geselecteerd in stap 2, geeft u de pincode op die wordt weergegeven op de printer naar het toegangspunt, drukt u op de knop **OK** op de printer en gaat u verder naar stap 3.

## Beelden afdrukken vanaf uw computer

Als u uw computer aansluit op de SELPHY en de bijgeleverde software gebruikt, kunt u alle beelden tegelijk weergeven en verschillende afdrukfuncties gebruiken die niet met de SELPHY alleen kunnen worden gebruikt.

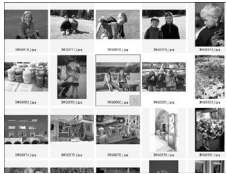

### Uw favoriete beelden selecteren in een index en deze afdrukken

- U kunt beelden die u wilt afdrukken in een index selecteren en tegelijkertijd afdrukken. U kunt ook tekst toevoegen aan uw beelden en afdrukken.



### Afdrukken met versieringen

- U kunt kaders of postzegels toevoegen aan uw beelden en afdrukken. U kunt ook tekst toevoegen aan uw beelden en afdrukken.



### Kalenders afdrukken

- U kunt kalenders toevoegen aan uw afdrukken. U kunt ook tekst toevoegen aan uw beelden en afdrukken.



### Gerangschikt afdrukken

- U kunt meerdere beelden rangschikken op hetzelfde vel.



### Pasfoto's afdrukken

- U kunt foto's afdrukken in het vereiste pasfotoformaat.



- De pasfoto wordt mogelijk niet officieel geaccepteerd, afhankelijk van de instelling waarvoor deze nodig is. Neem contact op met de desbetreffende instelling voor details omtrent de regelgeving.

## De computer- en draadloze LAN-omgeving controleren

### Computeromgeving

	Windows	Macintosh
Besturingssysteem	Windows 7 Service Pack 1 <sup>*1</sup> *2	Mac OS X v10.6.8 – v10.7 <sup>*1</sup>
Configuratie	Het bovenstaande besturingssysteem is vooraf geïnstalleerd	
CPU	Pentium 1,3 GHz of hoger	Mac OS X v10.7: Intel Core 2 Duo of hoger Mac OS X v10.6: Intel-processor
RAM	Windows 7 (64-bit): 2 GB of meer Windows 7 (32-bit): 1 GB of meer	1 GB of meer
Interface	USB, draadloze LAN Een met IEEE 802.11b/g compatibel toegangspunt is vereist <sup>*3</sup>	
Beschikbare schijfruimte	120 MB of meer <sup>*4</sup>	140 MB of meer
Beeldscherm	1.024 x 768 pixels of meer	

<sup>\*1</sup> Als u verbinding maakt via een USB-kabel (p. 45), kunt u ook Windows Vista Service Pack 2 (RAM 1 GB of meer), Windows XP Service Pack 3 (RAM 512 MB of meer) en Mac OS X v10.6 of hoger gebruiken.

<sup>\*2</sup> Windows 7 Starter en Home Basic worden niet ondersteund<sup>\*3</sup>. Download het Windows Media Feature Pack van de Microsoft-ondersteuningspagina en installeer dit als u Windows 7 N (EU-versie) of Windows 7 KN (Koreaanse versie) gebruikt. Raadpleeg de volgende webpagina voor meer informatie.  
<http://go.microsoft.com/fwlink/?LinkId=159730>

<sup>\*3</sup> Behalve wanneer u een verbinding maakt met behulp van een USB-kabel (p. 45).

<sup>\*4</sup> Voor Windows moet Microsoft .NET Framework 2.0 (max. 280 MB) of hoger zijn geïnstalleerd. De installatie kan enige tijd duren afhankelijk van de capaciteiten van uw computer.

### Draadloze LAN-omgeving

Raadpleeg p. 26 en 31 om de draadloze LAN-instellingen te controleren.

## Installeer de software.

Windows 7 en Mac OS X 10.7 worden gebruikt voor deze uitleg.

### Items om voor te bereiden

- Computer
- Meegeleverde cd-rom (Cd SELPHY CP900 Solution Disk) (p. 2)

## Windows

1



### Sluit de SELPHY aan op de draadloze LAN.

- Sluit de SELPHY aan op de draadloze LAN zoals beschreven in "De printer aansluiten op de draadloze LAN" (p. 31).
- Controleer of het scherm dat links wordt afgebeeld, op de SELPHY wordt weergegeven.

2



### Installeer de software.

- Plaats de cd-rom in het cd-romstation van de computer en klik op het pictogram [Easy Installation/Eenvoudige installatie] wanneer het scherm links wordt weergegeven.
- Volg de instructies op het scherm om verder te gaan.
- Wanneer het venster voor Gebruikersaccountbeheer wordt weergegeven, volgt u de instructies op het scherm om verder te gaan.

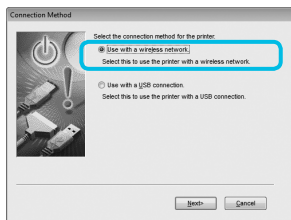

- Als het scherm voor de selectie van de verbindingmethode (hier links afgebeeld) wordt weergegeven, selecteert u [Use with a wireless network/ Gebruiken met een draadloos netwerk] en klikt u vervolgens op [Next/Volgende].



- Als een bericht [De uitgever van dit stuurprogramma kan niet worden gecontroleerd] wordt weergegeven, klikt u op [Dit stuurprogramma toch installeren].

- Wanneer de installatie voltooid is, klikt u op [Restart/ Opnieuw opstarten] om de computer opnieuw op te starten.

1



### Installeer de software.

- Plaats de cd-rom in het cd-romstation van de computer. Klik op [Finder] in het Dock (de balk onder aan het bureaublad) en dubbelklik op [ ] in de cd-rom.
- Als [ ] op het bureaublad wordt weergegeven, kunt u ook dubbelklikken op [ ] om de bestanden op de cd-rom weer te geven.
- Wanneer het linkervenster wordt weergegeven, klikt u op [Install/Installeren] en volgt u de instructies op het scherm om verder te gaan.
- Wanneer de installatie is voltooid, klikt u op [Yes/Ja] om de computer opnieuw op te starten.

2



### Sluit de SELPHY aan op de draadloze LAN.

- Sluit de SELPHY aan op de draadloze LAN zoals beschreven in "De printer aansluiten op de draadloze LAN" (p. 31).
- Controleer of het scherm dat links wordt afgebeeld, op de SELPHY wordt weergegeven.

3

### Registreer de printer.

- Selecteer [ ] in het menu en klik op [Systeemvoorkeuren] ► [Afdrukken en faxen] om het scherm [Afdrukken en faxen] te openen. Klik op [+] om de printernaam te selecteren (pp. 29, 41) in het pop-upvenster en klik vervolgens op [Voeg toe].



- Raadpleeg voor informatie over de werking van de computer de handleiding die met de computer is meegeleverd.

## Afbeeldingen afdrukken met de software

Met de geïnstalleerde software (SELPHY Photo Print) kunt u afbeeldingen afdrukken die u op uw computer hebt staan.

De functie [Simple print/Eenvoudig afdrukken] wordt in dit gedeelte uitgelegd. Met deze functie kunt u alle beelden tegelijk zien en de beelden selecteren die u wilt afdrukken.

1

**Controleer of er geen geheugenkaart in de SELPHY is geplaatst en er geen USB-kabel is aangesloten op de SELPHY.**

2

**Start de software.**

### Windows

- Klik op het menu [Start] ► [Alle programma's] ► [Canon Utilities] ► [SELPHY Photo Print] ► [SELPHY Photo Print].

### Macintosh

- Klik op het pictogram [SELPHY Photo Print] in het Dock (de balk onder aan het bureaublad).

3



**Open het afdrukmenu.**

- Klik op [Print menu/Menu Afdrukken].
- Als de voorbereidingen voor afdrukken niet zijn voltooid (papiercassette en inktcassette geplaatst), kunt u niet op [Print menu/Menu Afdrukken] klikken. Volg de aanwijzingen op het scherm om de noodzakelijke handelingen uit te voeren.

4



**Selecteer een afdrukmethode.**

- Klik op [Simple print/Eenvoudig afdrukken].
- U kunt afdrukken maken met kaders, stempels en tekstballonnen door op [Decoration print/Afdrukken met versieringen] te klikken.
- U kunt afdrukken maken en kalenders toevoegen door op [Calendar print/Kalender afdrukken] te klikken.
- U kunt meerdere beelden op hetzelfde vel afdrukken door op [Layout Print/Layout afdrukken] te klikken.
- U kunt foto's afdrukken in het vereiste pasfotoformaat door op [ID Photo Print/ID Foto afdrukken] te klikken.

U kunt de voorwaarden selecteren voor de beelden die moeten worden weergegeven.

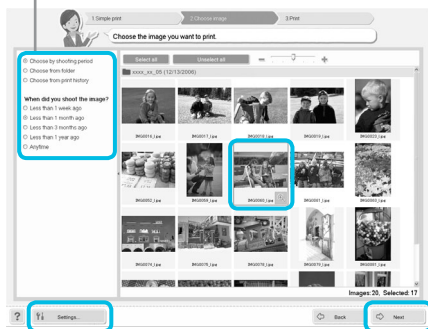

U kunt beelden weergeven die zijn opgeslagen in een andere map door op deze knop te klikken en een map te selecteren in het scherm dat wordt weergegeven.

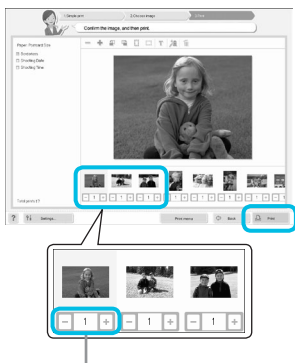

Klik op de knoppen - of + om het aantal kopieën in te stellen.

## Selecteer een beeld.

- ▶ De beelden worden weergegeven in een index in de map [Afdrukken].
  - Klik op een beeld om dit te selecteren voor afdrukken.
  - ▶ De achtergrondkleur wordt gewijzigd en het beeld wordt ingesteld voor afdrukken.
  - Gebruik dezelfde procedure om op alle beelden te klikken die u wilt afdrukken.
  - Als u nogmaals op een beeld klikt, wordt de achtergrondkleur weer gewijzigd in de oorspronkelijke kleur en worden de instellingen geannuleerd.
  - Als u afbeeldingen hebt geselecteerd, klikt u op [Next/Volgende].

## Selecteer het aantal afdrukken.

- Selecteer het aantal kopieën voor elk beeld.
- Klik op [Print/Afdrukken] om te starten met afdrukken in Windows.
- Klik op [Print menu/Menu Afdrukken] en vervolgens op [Print/Afdrukken] in het scherm dat verschijnt in Macintosh.
- Schakel de draadloze LAN-verbinding niet uit totdat het afdrukken is voltooid. Als u de verbinding voortijdig beëindigt, is het afdrুকresultaat mogelijk niet volledig of niet correct.

## Beëindig het programma.

### Windows

- Wanneer het afdrukken is voltooid, klikt u op  in de rechterbovenhoek van het scherm.

### Macintosh

- Wanneer het afdrukken is voltooid, klikt u op  in de linkerbovenhoek van het scherm.



- Het opmaakbeeld dat rechts op het scherm wordt weergegeven als u op [ID Photo Print/ID Foto afdrukken] klikt in stap 4 op p. 39, verschilt van de werkelijke opmaak. U kunt de werkelijke opmaak controleren door op [Preview/Voorbeeld] te klikken in het scherm [4.Print/Afdrukken].
- Als u een indexindeling selecteert in het scherm dat wordt weergegeven wanneer u op [Layout Print/Layout afdrukken] klikt in stap 4 op p. 39, kunt u het beeld niet aanpassen, zoals het formaat of de stand van het beeld wijzigen in het scherm [4.Print/Afdrukken].

# Overige functies van draadloze LAN

## Aansluiten op andere toegangspunten (Infrastructuurmodus)

Nadat u in de infrastructuurmodus verbinding hebt gemaakt met een toegangspunt (p. 31), kunt u als volgt verbinding maken met een ander toegangspunt.

- Druk op de knop  en druk vervolgens op de knoppen ▲▼ om [Wireless LAN Settings/Draadloze LAN-instellingen] te selecteren en druk op de knop **OK**.
- Druk op de knoppen ▲▼ om [Access Point Connect/Verbinding met toegangspunt] te selecteren en druk vervolgens op de knop **OK**.
- Geef het op zoals beschreven op p. 31.



- [Access Point Connect/Verbinding met toegangspunt] is alleen beschikbaar als de geselecteerde communicatiemodus (zie onder) [Infrastructure/Infrastructuur] is.

## Gegevens over instellingen controleren

U kunt verbindinginstellingen, zoals de communicatiemodus en het kanaal, en printergegevens, zoals de printernaam en het IP-adres, controleren.

- Druk op de knop  en druk vervolgens op de knoppen ▲▼ om [Wireless LAN Settings/Draadloze LAN-instellingen] te selecteren en druk op de knop **OK**.
- Druk op de knoppen ▲▼ om [Confirm Settings/Instellingen bevestigen] te selecteren en druk vervolgens op de knop **OK**.
- Druk op de knoppen ▲▼ om de gegevens over de instellingen te controleren.
- Druk op de knop  om terug te gaan.

## De communicatiemodus wijzigen

U kunt de communicatiemodus (p. 28) wijzigen om verbinding te maken met een ander apparaat of stoppen met het gebruik van draadloze LAN.

- Druk op de knop  en druk vervolgens op de knoppen ▲▼ om [Wireless LAN Settings/Draadloze LAN-instellingen] te selecteren en druk op de knop **OK**.
- Druk op de knoppen ▲▼ om [Comm. Mode/Communicatiemodus] te selecteren en druk vervolgens op de knop **OK**.
- Druk op de knoppen ▲▼ om een communicatiemodus te selecteren en druk vervolgens op de knop **OK**.
- Druk op de knoppen ▲▼ om [Disable Wireless LAN/Draadloze LAN uitschakelen] te selecteren en druk vervolgens op de knoppen **OK** om het gebruik van draadloze LAN te stoppen.

## De printernaam wijzigen

U kunt de naam van de printer wijzigen (p. 29).

- Druk op de knop  en druk vervolgens op de knoppen ▲▼ om [Wireless LAN Settings/Draadloze LAN-instellingen] te selecteren en druk op de knop **OK**.
- Druk op de knoppen ▲▼ om [Other Settings/Overige instellingen] te selecteren en druk vervolgens op de knop **OK**.
- Druk op de knoppen ▲▼ om [Set Printer Name/Printernaam instellen] te selecteren en druk vervolgens op de knop **OK**.
- Druk op de knop **EDIT** om het scherm weer te geven om de tekens in te voeren en voer de printernaam in (p. 42).

## Het IP-adres handmatig instellen

U kunt het IP-adres en subnetmasker van de printer handmatig opgeven.

1

### Geef het scherm met instellingen weer.

- Druk op de knop  en druk vervolgens op de knoppen ▲▼ om [Wireless LAN Settings/Draadloze LAN-instellingen] te selecteren en druk op de knop **OK**.
- Druk op de knoppen ▲▼ om [Other Settings/Overige instellingen] te selecteren en druk vervolgens op de knop **OK**.
- Druk op de knoppen ▲▼ om [IP Address Settings/IP-adresinstellingen] te selecteren en druk vervolgens op de knop **OK**.
- Druk op de knoppen ▲▼ om [Manual/Handmatig] te selecteren en druk vervolgens op de knop **OK**.

2

### Stel het IP-adres in.

- Druk op de knoppen ◀▶ om de positie te selecteren, druk op de knoppen ▲▼ om de waarde in te stellen en druk vervolgens op de knop **OK**.

**3**

### Stel het subnetmasker in.

- Druk op de knoppen ◀▶ om de positie te selecteren, druk op de knoppen ▲▼ om de waarde in te stellen en druk vervolgens op de knop **OK**.

**4**

### Controleer de instellingen.

- Controleer de gegevens van de weergegeven instellingen en druk op de knop **OK**.

## Draadloze LAN-instellingen opnieuw instellen

U kunt de opgegeven informatie over de printernaam en het toegangspunt opnieuw instellen.

- Druk op de knop [☰] en druk vervolgens op de knoppen ▲▼ om [Wireless LAN Settings/Draadloze LAN-instellingen] te selecteren en druk op de knop **OK**.
- Druk op de knoppen ▲▼ om [Reset Settings/Instellingen opnieuw instellen] te selecteren en druk vervolgens op de knop **OK**.
- Controleer de weergegeven gegevens en druk op de knop **OK**.

## Methode voor tekeninvoer

U kunt het scherm voor tekeninvoer gebruiken door op de knop EDIT te drukken wanneer u de printernaam of coderingsleutel instelt.

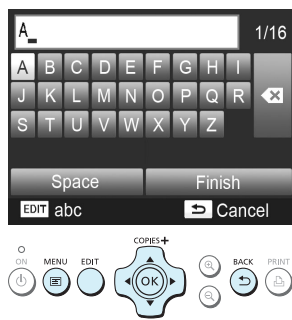

### Voer een teken in.

- Druk op de knoppen ▲▼◀▶ om een teken te selecteren en druk vervolgens op de knop **OK**. U kunt een spatie invoeren door [Space/Spatie] te selecteren en op de knop **OK** te drukken.

### Verwijder een teken.

- Druk op de knoppen ▲▼◀▶ om [X] te selecteren en druk vervolgens op de knop **OK**.

### Verander het tekentype.

- U kunt het tekentype veranderen in alfabetische tekens (hoofdletters), alfabetische tekens (kleine letters), cijfers en symbolen door op de knop EDIT te drukken.

### Keer terug naar het vorige scherm.

- Druk op de knoppen ▲▼◀▶ om [Finish/Voltoeien] te selecteren en druk op de knop **OK** om de ingevoerde tekens in te stellen en terug te keren naar het vorige scherm.
- Druk op de knop ↶ om terug te keren naar het vorige scherm zonder de ingevoerde tekens in te stellen.



# **Aansluiten op andere apparaten met behulp van een kabel**

In dit hoofdstuk wordt beschreven hoe u de printer kunt aansluiten op een computer of camera met behulp van een USB-kabel.

# Afdrukken vanaf uw computer

Windows 7 en Mac OS X 10.7 worden gebruikt voor deze uitleg.

## Items om voor te bereiden

- Computer (p. 36)
- Meegeleverde cd-rom (Cd SELPHY CP900 Solution Disk) (p. 2)
- Een gewone USB-kabel van maximaal 2,5 m (voor de SELPHY-aansluiting is een Mini-B-connector vereist)

## Windows

1

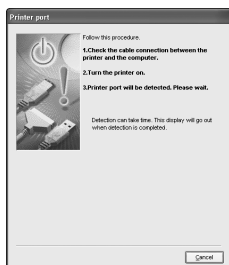
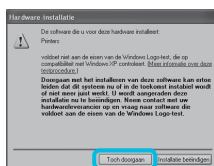
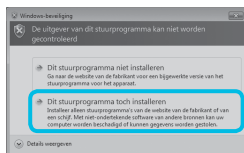

## Installeer de software.

- Plaats de cd-rom in het cd-romstation van de computer en klik op het pictogram [Easy Installation/Eenvoudige installatie] wanneer het scherm links wordt weergegeven.
- Volg de instructies op het scherm om verder te gaan.
- Wanneer het venster voor Gebruikersaccountbeheer wordt weergegeven, volgt u de instructies op het scherm om verder te gaan.
- Als u Windows 7 gebruikt, wordt een scherm (hier links afgebeeld) weergegeven om de verbindingmethode te selecteren. Klik op [Use with a USB connection/ Gebruiken met een USB-verbinding] en klik vervolgens op [Next/Volgende] (Dit scherm wordt niet weergegeven in Windows Vista en Windows XP).
- Als een bericht [De uitgever van dit stuurprogramma kan niet worden gecontroleerd] wordt weergegeven in Windows 7 of Windows Vista, klikt u op [Dit stuurprogramma toch installeren].

- Als een bericht [De software die u voor deze hardware installeert:] wordt weergegeven in Windows XP, klikt u op [Toch doorgaan].

- ▶ Ga verder met de installatie om het venster links weer te geven.

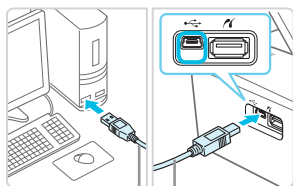
**2**

Gewone USB-kabel

## Bereid de SELPHY voor en sluit deze aan op een computer.

- Schakel de SELPHY uit en verwijder de geheugenkaart of het USB-flashgeheugen.
- Plaats een inktcassette met het papier dat u wilt gebruiken in de SELPHY (pp. 7 – 10).
- Gebruik de USB-kabel om de SELPHY aan te sluiten op de computer.
- Raadpleeg de gebruikershandleidingen bij de kabel of de computer voor bedieningsinstructies.

**3**

## Schakel de SELPHY in.

- Druk op de knop om de SELPHY in te schakelen.

**4**

## Voltooi de installatie.

- Wanneer de installatie gereed is, klikt u op [Restart/Opnieuw opstarten] om de computer opnieuw op te starten en de installatie te voltooien.

**5**

## Druk af.

- Druk af zoals beschreven in stappen 2 tot 7 op p. 39.

## Macintosh

- Installeer de software zoals beschreven in stap 1 op p. 38.
- Sluit de SELPHY aan op de computer zoals beschreven in de bovenstaande stappen 2 en 3 en schakel de SELPHY in.
- Selecteer [ ] in het menu en klik op [Systeemvoorkeuren] ► [Afdrukken en faxen] om het scherm [Afdrukken en faxen] te openen. Klik op [+] om [CP900] te selecteren in het pop-upvenster en klik vervolgens op [Voeg toe].
- Druk af zoals beschreven in stappen 2 tot 7 op p. 39.



- Als de printer via een USB-hub is aangesloten op de computer, werkt de SELPHY mogelijk niet goed.
- De SELPHY werkt misschien niet goed als er andere USB-apparaten (uitgezonderd een USB-muis of een USB-toetsenbord) tegelijk met de printer worden gebruikt. Koppel andere USB-apparaten los van uw computer en sluit de SELPHY vervolgens weer aan.
- Zet de computer niet in de modus Stand-by (of de slaapstand) terwijl de SELPHY is aangesloten op een USB-poort van de computer. Als u dit per ongeluk toch doet, haalt u de computer uit de modus Stand-by zonder de USB-kabel los te maken. Start de computer opnieuw op als de computer niet correct herstelt.
- Raadpleeg voor informatie over de werking van de computer de handleiding die met de computer is meegeleverd.



- U kunt de software automatisch starten als de SELPHY en de computer via een USB-kabel met elkaar verbonden zijn door [SELPHY Photo Print automatisch starten] in te stellen op [On/Aan] in het scherm dat wordt weergegeven als u klikt op [Settings/Instellingen] in stap 3 zoals beschreven op p. 39.

# Afdrukken vanaf uw digitale camera

U kunt beelden selecteren en afdrukken vanaf een digitale camera met PictBridge-ondersteuning. Er wordt een compacte digitale Canon-camera gebruikt als voorbeeld om de afdrukmethode uit te leggen. Raadpleeg de gebruikershandleiding van uw digitale camera als de bewerkingen anders zijn bij de digitale camera die u gebruikt.

1

## Bereid de SELPHY voor.

- Controleer of er geen geheugenkaart in de SELPHY is geplaatst, de SELPHY niet verbonden is met andere apparaten via draadloze LAN en er geen USB-kabel is aangesloten op de SELPHY.

2

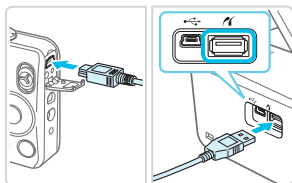

## Sluit de SELPHY aan op de digitale camera met de interfacekabel (USB-kabel) die bij de digitale camera is geleverd.

3



## Schakel eerst de SELPHY in, vervolgens de digitale camera en speel de beelden af op de digitale camera.

- ▶ Afhankelijk van de digitale camera die u gebruikt, verschijnt mogelijk  op het scherm van de digitale camera.

4

## Voer de noodzakelijke handelingen uit op uw digitale camera om een beeld te selecteren voor afdrukken.

- Gebruik de digitale camera om het afdrukken te starten.
- Nadat het afdrukken is voltooid, schakelt u de SELPHY en de digitale camera uit en koppelt u de kabel los.



- U kunt het afdrukken niet stoppen met de knop . Gebruik de digitale camera om het afdrukken te stoppen.
- Dit product kan afdrukken met behulp van PictBridge via een USB-verbinding. PictBridge is een standaard om het rechtstreeks aansluiten van digitale camera's en printers te vergemakkelijken. Dit product ondersteunt de DPS over IP-standaard die het gebruik van PictBridge in netwerkverbindingen toestaat.

## Beelden afdrukken met op de digitale camera opgegeven instellingen (DPOF print)

Als u een geheugenkaart in de geheugenkaartsleuf plaatst die DPOF-gegevens bevat die zijn ingesteld met de digitale camera, verschijnt [DPOF images remain Print images?/DPOF beelden resterend Print beelden?]. U kunt de gegevens die met de digitale camera zijn ingesteld, weergeven door op de knop **OK** te drukken en u kunt de opgegeven beelden allemaal tegelijk afdrukken door op de knop  te drukken.



- Raadpleeg de gebruikershandleiding van uw digitale camera voor informatie over hoe u de gegevens kunt instellen.
- De datum en het bestandsnummer zijn de DPOF-instellingen van de digitale camera (deze instellingen kunnen niet worden gewijzigd met de SELPHY).
- Als het [Print Type/Afdruktype] is ingesteld op [Standard/Standaard] op een digitale camera van Canon, worden de instellingen toegepast die zijn gemaakt in "Een reeks beelden afdrukken" (pp. 20 – 24).
- U kunt de instellingen die op de digitale camera zijn gemaakt, ook weergeven door op de knop  te drukken, [DPOF Print/DPOF print] te selecteren en op de knop **OK** te drukken. De optie [DPOF Print/DPOF print] verschijnt alleen als er een geheugenkaart is geplaatst met DPOF-gegevens die zijn ingesteld met de digitale camera.



## **Bijlage**

In dit hoofdstuk wordt beschreven hoe u kunt afdrucken met behulp van de apart verkrijgbare batterij als er geen stopcontact beschikbaar is, hoe u problemen kunt oplossen, wat de printerspecificaties zijn en hoe u de SELPHY kunt onderhouden.

# Afdrukken als er geen stopcontact beschikbaar is

U kunt de batterij NB-CP2L (afzonderlijk verkrijgbaar) en de lader-adapter CG-CP200 (afzonderlijke verkrijgbaar) gebruiken om beelden af te drukken als er geen stopcontact beschikbaar is. Met een volledig opgeladen batterij kunt u ongeveer 36 vellen\* papier van briefkaartformaat afdrukken.

\* Het aantal vellen dat kan worden afgedrukt, is vastgesteld aan de hand van onze testomstandigheden. Deze kunnen verschillen van de afdrukomstandigheden.

## De batterij installeren

1

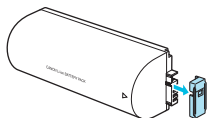

Verwijder het dopje van de batterij-aansluiting.

2

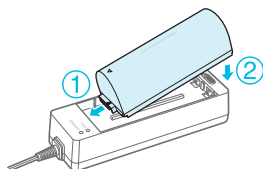

Plaats de batterij in de lader-adapter.

- Plaats hem eerst in de richting aangegeven door ① en dan in de richting aangegeven door ② totdat hij er goed in klikt.

## De batterij opladen

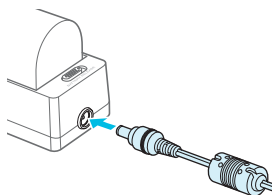

Sluit het netsnoer aan op de lader-adapter met de geplaatste batterij.

- ▶ De batterij wordt opgeladen en het oranje lampje gaat branden.
- ▶ Het volledig opladen van de batterij neemt ongeveer 4 uur in beslag. Als dit voltooid is, gaat het groene lampje branden.
- Het opladen gaat door als u de SELPHY is ingeschakeld terwijl de lader-adapter is geplaatst. Het opladen houdt echter op tijdens het afdrukken.

## De SELPHY gebruiken met een batterij

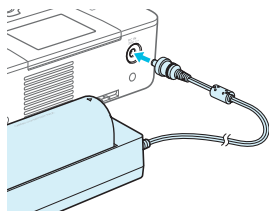

Sluit de lader-adapter aan op de SELPHY.



- Raadpleeg de gebruikershandleiding van de batterij voor informatie over waarschuwingen met betrekking tot de batterij.
- Zorg dat de SELPHY op een stabiele ondergrond staat, zoals een bureau, als hij is aangesloten op de lader-adapter en pas op dat u de kabel van de lader-adapter er niet uittrekt.

# Problemen oplossen

Als u denkt dat er een probleem is met de SELPHY, controleert u eerst het volgende. Als de items hieronder het probleem niet oplossen, kunt u contact opnemen met een van de helpdesks voor klantenondersteuning van Canon die worden aangegeven op de bijgeleverde lijst met klantenondersteuning.

## Stroom

### Het apparaat gaat niet aan

- Zorg ervoor dat de stekker goed is aangesloten (p. 10).
- Houd de knop  ingedrukt totdat het scherm wordt weergegeven (p. 11).
- Als u de batterij NB-CP2L (afzonderlijk verkrijgbaar) en de lader-adapter CG-CP200 (afzonderlijk verkrijgbaar) gebruikt, controleert u of de batterij is opgeladen en correct geplaatst en of de kabel correct is aangesloten.

## Afdrukproblemen

### Afdrukken niet mogelijk

- Controleer of de SELPHY is ingeschakeld (p. 11).
- Controleer of de inktcassette en papercassette correct zijn geplaatst (p. 10).
- Zorg ervoor dat het inktvel niet slap hangt (p. 7).
- Zorg ervoor dat u het juiste papier gebruikt (p. 9).
- Wanneer de inkt op is, moet u de inktcassette vervangen door een nieuwe. Wanneer het papier op is, moet u de papercassette bijvullen met nieuw papier (p. 14).
- Controleer of u de juiste combinatie van papier, papercassette en inktcassette gebruikt (p. 7).
- Als de SELPHY tegelijkertijd op een digitale camera en computer is aangesloten en er een geheugenkaart is geplaatst, kunt u mogelijk niet correct afdrukken. Sluit de SELPHY op slechts één apparaat tegelijk aan.
- Afhankelijk van de omgevingstemperatuur kan de SELPHY oververhit raken en tijdelijk niet meer werken. Dit is geen storing. Wacht totdat de temperatuur daalt en het afdrukken wordt hervat.

### Beelden weergeven of afdrukken van een geheugenkaart of USB-flashgeheugen niet mogelijk

- Zorg ervoor dat de geheugenkaart helemaal en in de juiste sleuf is geplaatst met het label naar boven (pp. 12, 13).
- Zorg ervoor dat het USB-flashgeheugen helemaal en in de juiste richting is geplaatst (p. 15).
- Controleer of u een ondersteund beeldtype gebruikt (p. 12).
- Controleer of een geheugenkaart waarvoor een adapter nodig is, eerst in de adapter is geplaatst voordat u de adapter in de kaartsleuf stopt (p. 12).

### Afdrukken vanaf een digitale camera niet mogelijk

- Controleer of de digitale camera PictBridge ondersteunt (p. 46).
- Controleer of de SELPHY en de digitale camera correct zijn aangesloten (p. 46).
- Controleer of de oplaadbare batterij of wegwerpbatterijen in uw digitale camera niet leeg is of zijn. Als een batterij bijna leeg is, vervangt u deze door een volledig opgeladen of nieuwe batterij.

### Afdrukken vanaf een computer niet mogelijk

- Controleer of u de software volgens de juiste procedure hebt geïnstalleerd (p. 44).
- Controleer of de SELPHY correct is aangesloten in de infrastructuurmodus (p. 31) tijdens het afdrukken via draadloze LAN. Koppel de USB-kabel los indien deze is aangesloten.
- Controleer of de SELPHY en uw computer rechtstreeks verbonden zijn via een USB-kabel (p. 45) als u afdrukt met behulp van een USB-kabel. Als u verbinding hebt gemaakt met een draadloze LAN, schakelt u de draadloze LAN uit (p. 41) en start u de software opnieuw.
- Problemen die zich uitsluitend in Windows voordoen: Zorg ervoor dat de printer niet op offline staat. Is dat wel het geval, klik dan met de rechtermuisknop op het pictogram van de printer en annuleer de offline-instelling.
- Problemen die zich uitsluitend op Macintosh-computers voordoen: Controleer of de SELPHY is geregistreerd op de printerlijst (p. 45).

### De datum wordt niet afgedrukt

#### Afdrukken vanaf een geheugenkaart of USB-flashgeheugen niet mogelijk

- Controleer of de optie voor het afdrukken van de datum is ingesteld (p. 21).  
Als u DPOF print gebruikt, worden de instellingen voor het afdrukken van de datum gebruikt die op de digitale camera zijn ingesteld.

#### Afdrukken vanaf een digitale camera niet mogelijk

- Controleer of de datuminstelling op uw digitale camera is ingesteld op [On/Aan]. Als echter de instelling [Default/Standaraard] is gekozen, worden de instellingen voor het afdrukken van de datum gebruikt die op de SELPHY zijn ingesteld.

### ● **Schone afdrucken maken niet mogelijk**

- Controleer of het inktvel en het papier niet stoffig zijn.
- Controleer of er geen stof in de SELPHY zit (p. 54).
- Controleer of er geen condensvorming is in de SELPHY (p. 54).
- Controleer of de SELPHY niet in de buurt van een apparaat met elektromagnetische golven of een sterk magnetisch veld staat (p. 5).

### ● **Kleuren op het computerscherm en de afdruk zijn verschillend**

- De methoden voor het genereren van kleur kunnen verschillen bij computerschermen en printers. Bovendien kan het verschil te wijten zijn aan de omgeving waarin het scherm wordt bekeken (kleur en lichtsterkte) of aan de instellingen voor kleuraanpassing van het scherm.

### ● **Als ik een actieve afdrukopdracht vanaf de computer annuleer, wordt de opdracht nog een keer uitgevoerd wanneer ik verder ga met afdrucken**

- Wanneer u op een Macintosh na een annulering verdergaat met afdrucken, wordt een beeld dat al is afgedrukt soms opnieuw afgedrukt als het afdrucken wordt hervat.

---

## **Papier**

### ● **Het papier past niet in de cassette**

- Controleer of het papierformaat overeenstemt met het formaat van de papercassette (p. 2).

### ● **Het papier wordt niet goed doorgevoerd/loopt vaak vast**

- Controleer of het papier en de papercassette goed zijn geplaatst (pp. 8, 10).
- Controleer of er minder dan 19 vellen in de cassette zitten.
- Controleer of er niet 19 of meer vellen op de buitenste klep van de papercassette zitten.
- Zorg ervoor dat u het juiste papier gebruikt (p. 9).

### ● **Kan het opgegeven aantal afdrucken niet afdrucken/er is papier over**

- Er blijft mogelijk papier over als de inkt al op is (p. 14).

### ● **Het papier is vastgelopen**

- Als het papier uit de voor- of de achterzijde (sleuf voor papieruitvoer) van de SELPHY steekt (p. 6), trekt u voorzichtig aan het papier om dit te verwijderen. Als voorzichtig trekken niet genoeg is om het papier te verwijderen, moet u geen kracht gebruiken om het papier eruit te trekken. Schakel de printer herhaaldelijk uit en weer in totdat het papier wordt uitgevoerd. Als de stroom per ongeluk wordt uitgeschakeld tijdens het afdrucken, schakel deze dan weer in en wacht tot het papier uit de printer komt. Neem in het geval van een papierstoring contact op met uw verkoper of een helpdesk voor klantenondersteuning van Canon. Trek vastgelopen papier niet met kracht uit de printer. Hierdoor kan de printer beschadigd raken.

## Draadloze LAN

- **De SSID (netwerknnaam) van de printer wordt niet weergegeven op de smartphone**
  - Selecteer de ad-hocmodus (p. 29).
  - Controleer of uw smartphone de ad-hocmodus ondersteunt. Als dit niet het geval is, maakt u verbinding met de infrastructuurmodus (p. 31).
  - Gebruik geen draadloze LAN in de buurt van een apparaat dat op de 2,4 GHz-frequentieband werkt, zoals een magnetron of Bluetooth, omdat dit radiostoring zal veroorzaken.
  - Plaats de printer en de smartphone dicht bij elkaar en plaats er geen andere voorwerpen tussen.
- **Kan geen verbinding maken nadat de WEP-sleutel is gewijzigd**
  - Als de WEP-sleutel is gewijzigd in de ad-hocmodus (p. 29), schakelt u de nieuwe WEP-sleutel in door de printer uit te schakelen en vervolgens opnieuw in te schakelen. Vervolgens voert u de nieuwe WEP-sleutel in op de smartphone.
- **Het toegangspunt wordt niet weergegeven op de lijst**
- **Kan geen verbinding maken in infrastructuurmodus**
  - Als u meerdere toegangspunten hebt, maar het toegangspunt waarmee u verbinding wilt maken, staat niet in de lijst, gebruikt u WPS-verbinding (p. 34) of Handmatige instellingen (p. 33) om verbinding te maken met het toegangspunt.
  - Gebruik geen draadloze LAN in de buurt van een apparaat dat op de 2,4 GHz-frequentieband werkt, zoals een magnetron of Bluetooth, omdat dit radiostoring zal veroorzaken.
  - Plaats de printer en het toegangspunt dicht bij elkaar en plaats er geen andere voorwerpen tussen.
  - Controleer of de coderingssleutel correct is en probeer de verbinding opnieuw tot stand te brengen.
  - Controleer of het kanaal is ingesteld tussen 1 en 11 op het toegangspunt. Wij raden u aan het kanaal handmatig in te stellen tussen 1 en 11 in plaats van het automatisch geselecteerde nummer te gebruiken. Raadpleeg de gebruikershandleiding van uw toegangspunt voor informatie over hoe u de instellingen kunt controleren en wijzigen.
  - Als u een MAC-adresfilter of IP-filter op uw toegangspunt gebruikt, registreert u de printergegevens die u hebt gecontroleerd in [Confirm Settings/Instellingen bevestigen] (p. 41) in het toegangspunt. In dit geval schakelt u de Privacy Separator-functie uit. Raadpleeg de gebruikershandleiding van uw toegangspunt voor informatie over hoe u de instellingen kunt controleren en wijzigen.
  - Stel het IP-adres handmatig in (p. 41) als u WEP-beveiliging gebruikt en geen DHCP.
- **Kan geen verbinding maken met de SELPHY**
  - Schakel de SELPHY uit en opnieuw in. Als u nog steeds geen verbinding kunt maken, controleert u de instellingen van het toegangspunt of apparaat waarmee u een draadloze verbinding probeert te maken.
- **Het afdrukken duurt lang of de draadloze verbinding is verbroken**
  - Gebruik geen draadloze LAN in de buurt van een apparaat dat op de 2,4 GHz-frequentieband werkt, zoals een magnetron of Bluetooth, omdat dit radiostoring zal veroorzaken. Houd er rekening mee dat het enige tijd kan duren om de beelden te verzenden, zelfs wanneer [Yi] wordt weergegeven.
  - Plaats in de ad-hocmodus de printer en de smartphone dicht bij elkaar en plaats er geen andere voorwerpen tussen.
  - Plaats in de infrastructuurmodus de printer en het toegangspunt dicht bij elkaar en plaats er geen andere voorwerpen tussen.

## Foutberichten

Als er een probleem is met de SELPHY, verschijnt er op het scherm een bericht. Als er bij de foutmelding een mogelijke oplossing staat, volgt u de instructies op het scherm. Als er alleen een foutmelding op het scherm verschijnt, controleert u de items in "Problemen oplossen" (p. 49).

Als de items hieronder het probleem niet oplossen, neemt u contact op met een van de helpdesks voor klantenondersteuning van Canon.



- Als zich een probleem voordoet terwijl de SELPHY is aangesloten op een digitale camera, wordt mogelijk een foutbericht weergegeven op het scherm van de digitale camera.

## SELPHY CP900

<b>Afdrukmethode</b>	Kleurtransmissie door warmtesublimatie (met overcoating)	
<b>Resolutie/Kleurvoorstelling</b>	300 x 300 dpi	
<b>Gradatie</b>	256 tinten per kleur	
<b>Inkt</b>	Afzonderlijke kleureninktcassette (Y/M/C/overcoating)	
<b>Papier</b>	Briefkaartformaat, kaartformaat (inclusief etiketten op paginaformaat, vellen met 8 etiketten)	
<b>Afdrukformaat</b>	<b>Randloos</b>	<b>Randen</b>
Briefkaartformaat	100,0 x 148,0 mm	91,3 x 121,7 mm
Kaartformaat	54,0 x 86,0 mm	49,9 x 66,6 mm
(Elk etiket op een etikettenvel van 8 stuks)	22,0 x 17,3 mm	–
<b>Afdruksnelheid*1</b>	<b>Afdrukken vanaf geheugenkaarten/USB-flashgeheugens/Aangesloten op camera (PictBridge)</b>	
Briefkaartformaat	Ongeveer 47 sec.	
Kaartformaat	Ongeveer 27 sec.	
<b>Invoersysteem</b>	Automatische papierinvoer vanuit papercassette	
<b>Uitvoersysteem</b>	Automatische papieruitvoer boven op papercassette	
<b>Schermb</b>	Kantelbaar TFT LCD-kleurenscherm van 6,75 cm (2,7 in)	
<b>Interface</b>		
Hi-Speed USB	Aansluiten op een PictBridge-apparaat: USB-compatibele connector type A Aansluiten op een computer: USB-compatibele Mini-B-connector	
Geheugenkaarten	SD-geheugenkaart, SDHC-geheugenkaart, SDXC-geheugenkaart, MMC-kaart, MMCplus-kaart, miniSD-geheugenkaart*2, miniSDHC-geheugenkaart*2, microSD-geheugenkaart*2, microSDHC-geheugenkaart*2, microSDXC-geheugenkaart*2, RS-MMC-kaart*2, MMCmobile-kaart*2, MMCmicro-kaart	
Draadloze LAN	Specificatie: IEEE802.11b/g Ondersteunde draadloze kanalen: 1 - 11 Verbindingsmodus: Infrastructuurmodus*3, Ad-hocmodus Verzendingsmethode: DSSS-modulatie (IEEE 802.11b), OFDM-modulatie (IEEE 802.11g) Beveiliging: Ad-hocmodus: WEP (open systeemverificatie) (64-bit) Infrastructuurmodus: Geen beveiliging, WEP (open systeemverificatie) (64-bit), WEP (open systeemverificatie) (128-bit), WPA-PSK (TKIP), WPA-PSK (AES), WPA2-PSK (TKIP) en WPA2-PSK (AES).	
<b>USB-flashgeheugen</b>	Alleen ondersteuning voor FAT/exFAT	
<b>Bedrijfstemperaturen</b>	5 – 40 °C	
<b>Luchtvochtigheid</b>	20 – 80%	
<b>Stroom</b>	Compacte voedingsadapter CA-CP200 B Batterij NB-CP2L (afzonderlijk verkrijgbaar) Lader-adapter CG-CP200 (afzonderlijk verkrijgbaar)	
<b>Stroomverbruik</b>	60 W of minder (4 W of minder bij stand-by)	
<b>Afmetingen</b>	178,0 x 127,0 x 60,5 mm	
<b>Gewicht (alleen printer)</b>	Ongeveer 810 g	

\*1 Gemeten vanaf begin van gele afdrukbewerking tot uitvoer.

\*2 Speciale adapter (in de handel verkrijgbaar) is vereist.

\*3 Ondersteunt Wi-Fi Protected Setup.

## Compacte voedingsadapter CA-CP200 B

Nominaal ingangsvermogen	100 – 240 V AC (50/60 Hz) 1,5 A (100 V) – 0,75 A (240 V)
Nominaal uitgangsvermogen	24 V DC, 1,8 A
Bedrijfstemperaturen	0 – 45 °C
Afmetingen	122,0 x 60,0 x 30,5 mm (exclusief netsnoer)
Gewicht	Ongeveer 310 g

## Stofkap DPC-CP100 (afzonderlijk verkrijgbaar)

De stofkap wordt niet overal standaard meegeleverd. Schaf deze indien nodig apart aan.

Afmetingen	137,5 x 117,0 x 27,2 mm
Gewicht	Ongeveer 88 g

## Lader-adapter CG-CP200 (afzonderlijk verkrijgbaar)

Nominaal ingangsvermogen	24 V DC
Nominaal uitgangsvermogen	24 V DC
Bedrijfstemperaturen	5 – 40 °C
Afmetingen	156,2 x 49,0 x 35,5 mm
Gewicht	Ongeveer 134 g

## Batterij NB-CP2L (afzonderlijk verkrijgbaar)

Type	Oplaadbare lithium-ion-batterij
Nominale spanning	22,2 V DC
Nominaal vermogen	1.200 mAh
Levensduur van batterij (aantal ladingen)	Ongeveer 300 keer
Bedrijfstemperaturen	5 – 40 °C
Afmetingen	110,0 x 40,7 x 37,5 mm
Gewicht	Ongeveer 230 g

- Alle gegevens zijn gebaseerd op testen die zijn uitgevoerd door Canon.
- Specificaties en uiterlijk van de printer kunnen zonder voorafgaande kennisgeving worden gewijzigd.

### VOORZICHTIG

ONTPLOFFINGSGEVAAR ALS DE BATTERIJEN WORDEN VERVANGEN DOOR EEN ONJUIST TYPE. HOUD U BIJ HET WEGGOOIEN VAN GEBRUIKTE BATTERIJEN AAN DE LOKALE VOORSCHRIFTEN HIERVOOR.

### Het gebruik van authentieke Canon-onderdelen wordt aanbevolen.

Dit product is ontworpen om uitstekende resultaten te behalen wanneer het wordt gebruikt met accessoires van Canon. Canon is niet aansprakelijk voor schade aan dit product en/of ongelukken zoals brand, enzovoort, die zijn veroorzaakt door het niet juist functioneren van accessoires die niet van Canon zijn (zoals het lekken en/of ontploffen van een batterij). Deze garantie is niet van toepassing op reparaties die het gevolg zijn van het niet juist functioneren van accessoires die niet van Canon zijn, hoewel dergelijke reparaties wel kunnen worden aangevraagd om te worden uitgevoerd tegen betaling.

## Omgaan met de SELPHY

- Oefen geen overmatige kracht uit op het apparaat en laat het niet trillen. Hierdoor kan het papier vastlopen of het apparaat beschadigd raken.
  - Stel de SELPHY niet bloot aan insectensprays of vluchtige vloeistoffen. Laat de SELPHY niet gedurende langere tijd in aanraking komen met rubber of plastic. Hierdoor kan de externe behuizing beschadigd raken.
  - Afhankelijk van de omgevingstemperatuur kan de SELPHY oververhit raken en tijdelijk niet meer werken. Dit is geen storing. Wacht enkele ogenblikken totdat de SELPHY is afgekoeld en opnieuw wordt opgestart. Het afdrukken kan langer duren als u doorlopend afdrukt, de omgevingstemperatuur hoog is of de ventilatieopeningen aan de achterkant van de SELPHY (p. 6) geblokkeerd zijn, omdat de SELPHY tijdelijk niet meer zal werken omwille van de oververhitting.
  - Als u de SELPHY verplaatst van een koude naar een warme ruimte, plaatst u de SELPHY op voorhand in een luchtdichte plastic zak en haalt u de SELPHY pas uit de zak nadat deze is aangepast aan de omgevingstemperatuur om condensvorming te voorkomen. Als er condensvorming optreedt in de SELPHY, moet u deze op kamertemperatuur houden totdat de condens op natuurlijke wijze is verdampt.
  - Reinig de SELPHY met een zachte, droge doek.
  - Als er stof is samengehoopt op de ventilatieopening (p. 6), verwijdert u de inktcassette (p. 14) en verwijdert u het stof. De afdrukresultaten zijn mogelijk niet goed als er stof van de ventilatieopening in het apparaat komt.
- 
-  ● Maak de SELPHY nooit schoon met oplosmiddelen, zoals wasbenzine of verdunningsmiddel, of milde reinigingsmiddelen. Dit kan de externe behuizing van het apparaat beschadigen of vervormen of de bekleding van het apparaat kan loslaten.

## Handelsmerken en licenties

- DCF is een collectief handelsmerk van de JEITA (Japan Electronics and Information Technology Industries Association) en een gedeponeed handelsmerk in Japan.
- Het SDXC-logo is een handelsmerk van SD-3C, LLC.
- Wi-Fi®, Wi-Fi Alliance®, WPA™, WPA2™ en Wi-Fi Protected Setup™ zijn handelsmerken of gedeponeede handelsmerken van Wi-Fi Alliance.
- Het product bevat de exFAT-technologie die in licentie is gegeven door Microsoft.

## Over deze handleiding

- Het is verboden om elk willekeurig deel van deze handleiding opnieuw af te drukken, te verzenden of op te slaan in een actief zoekstelsel zonder toestemming van Canon.
- Canon behoudt zich het recht voor de inhoud van deze handleiding te allen tijde zonder voorafgaande kennisgeving te wijzigen.
- Afbeeldingen en screenshots in deze handleiding kunnen enigszins afwijken van de daadwerkelijke apparatuur.
- Ongeacht de bovenstaande items kan Canon niet aansprakelijk worden gehouden voor schade door het gebruik van dit product en de software.

### WPA Supplicant

Copyright (c) 2003-2012, Jouni Malinen <j@w1.fi> and contributors All Rights Reserved.

This program is licensed under the BSD license (the one with advertisement clause removed).

If you are submitting changes to the project, please see CONTRIBUTIONS file for more instructions.

### License

This software may be distributed, used, and modified under the terms of BSD license:

Redistribution and use in source and binary forms, with or without modification, are permitted provided that the following conditions are met:

1. Redistributions of source code must retain the above copyright notice, this list of conditions and the following disclaimer.
2. Redistributions in binary form must reproduce the above copyright notice, this list of conditions and the following disclaimer in the documentation and/or other materials provided with the distribution.
3. Neither the name(s) of the above-listed copyright holder(s) nor the names of its contributors may be used to endorse or promote products derived from this software without specific prior written permission.

THIS SOFTWARE IS PROVIDED BY THE COPYRIGHT HOLDERS AND CONTRIBUTORS "AS IS" AND ANY EXPRESS OR IMPLIED WARRANTIES, INCLUDING, BUT NOT LIMITED TO, THE IMPLIED WARRANTIES OF MERCHANTABILITY AND FITNESS FOR A PARTICULAR PURPOSE ARE DISCLAIMED. IN NO EVENT SHALL THE COPYRIGHT OWNER OR CONTRIBUTORS BE LIABLE FOR ANY DIRECT, INDIRECT, INCIDENTAL, SPECIAL, EXEMPLARY, OR CONSEQUENTIAL DAMAGES (INCLUDING, BUT NOT LIMITED TO, PROCUREMENT OF SUBSTITUTE GOODS OR SERVICES; LOSS OF USE, DATA, OR PROFITS; OR BUSINESS INTERRUPTION) HOWEVER CAUSED AND ON ANY THEORY OF LIABILITY, WHETHER IN CONTRACT, STRICT LIABILITY, OR TORT (INCLUDING NEGLIGENCE OR OTHERWISE) ARISING IN ANY WAY OUT OF THE USE OF THIS SOFTWARE, EVEN IF ADVISED OF THE POSSIBILITY OF SUCH DAMAGE.

\* Kennisgeving in Engels weergegeven, zoals vereist.



**Uitsluitend bestemd voor de Europese Unie (en EER).**



Met deze symbolen wordt aangegeven dat dit product in overeenstemming met de AEEA-richtlijn (2002/96/EC), de richtlijn 2006/66/EC betreffende batterijen en accu's en/of de plaatselijk geldende wetgeving waarin deze richtlijnen zijn geïmplementeerd, niet bij het normale huisvuil mag worden weggegooid.

Indien onder het hierboven getoonde symbool een chemisch symbool gedrukt staat, geeft dit in overeenstemming met de richtlijn betreffende batterijen en accu's aan dat deze batterij of accu een zwaar metaal bevat (Hg = kwik, Cd = cadmium, Pb = lood) waarvan de concentratie de toepasselijke drempelwaarde in overeenstemming met de genoemde richtlijn overschrijdt.

Dit product dient te worden ingeleverd bij een hiervoor aangewezen inzamelpunt, bijv. door dit in te leveren bij een hiertoe erkend verkooppunt bij aankoop van een gelijksoortig product, of bij een officiële inzameldienst voor de recycling van elektrische en elektronische apparatuur (EEA) en batterijen en accu's. Door de potentieel gevaarlijke stoffen die gewoonlijk gepaard gaan met EEA, kan onjuiste verwerking van dit type afval mogelijk nadelige gevolgen hebben voor het milieu en de menselijke gezondheid.

Uw medewerking bij het op juiste wijze weggooiden van dit product draagt bij tot effectief gebruik van natuurlijke bronnen.

Voor verdere informatie over recycling van dit product kunt u contact opnemen met uw plaatselijke gemeente, afvaldienst, officiële dienst voor klein chemisch afval of afvalstortplaats, of kunt u terecht op [www.canon-europe.com/environment](http://www.canon-europe.com/environment).

(EER: Noorwegen, IJsland en Liechtenstein)

**CANON INC.**

30-2, Shimomaruko 3-chome, Ohta-ku, Tokyo 146-8501, Japan

**CANON EUROPA N.V.**

Bovenkerkerweg 59-61, 1185 XB Amstelveen, The Netherlands

**Canon**

# SELPHY CP900

KUVATULOSTIMET

**Tulostimen käyttöopas**

SUOMI

- Lue tämä opas, mukaan lukien "Turvaohjeita"-osio, ennen tulostimen käyttämistä.
- Lue tämä opas huolellisesti, että osaat käyttää tulostinta oikein.
- Pidä tämä opas saatavilla myöhempää käyttöä varten.

## Pakkauksen sisältö

Tarkista, että tulostimen pakkaus sisältää seuraavat osat. Voit käyttää apuna rasti- tai -ruutuja. Jos jokin osa puuttuu, ota yhteyttä jälleenmyyjään, jolta ostit tulostimen.

SELPHY-tulostinyksikkö



Verkko-laite  
CA-CP200 B

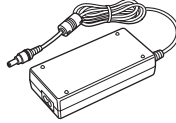

Virtajohto



Paperikasetti  
(Postikorttikoko)  
PCP-CP400

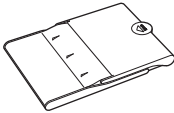

SELPHY CP900  
Solution Disk -levy

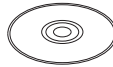

Tulostimen käyttöopas  
(tämä opas)



Canonin  
takuujärjestelmäkirjanen



## Värikasetit ja paperit (myydään erikseen)

Hanki ennen tulostimen käyttämistä erikseen myytävät värikasetit ja paperisarjat.

Värikasetti- ja paperisarja			Tarvittava paperikasetti
Tuotteen nimi	Paperikoko	Mahdollisten tulosteiden määrä	
Värikasetti- ja paperisarja KP-36IP (postikortti)	Postikorttikoko	36	Paperikasetti PCP-CP400 (toimitetaan SELPHY-tulostimen mukana)
Värikasetti- ja paperisarja KP-72IN (valokuvapaperi)		72	
Värikasetti- ja paperisarja KP-108IN (valokuvapaperi)		108	
Värikasetti- ja paperisarja KC-36IP	Korttikoko	36	Paperikasetti PCC-CP400*
Värikasetti- ja tarrasarja KC-18IF (koko sivun tarra)		18	
Värikasetti- ja tarrasarja KC-18IL (8 tarran arkki)		18	
Värikasetti- ja tarraneliösarja KC-18IS (neliönmuotoiset tarrat)		18	

\* Osta erikseen värikasetti- ja paperisarjan kanssa.  
Kaikkia varusteita ei ehkä ole saatavissa kaikilla alueilla.

## Lue tämä ensin

- Tällä tuotteella tulostetut kuvat on tarkoitettu yksityiseen käyttöön. Älä tulosta kuvia, jotka rikkovat tekijänoikeuksia, ilman tekijänoikeuksien haltijan ennalta antamaa lupaa.
- Tämän tuotteen takuu on voimassa vain ostomaassa. Jos ongelmia ilmenee, kun tuotetta käytetään ulkomailla, palauta tuote ostomaahan ennen kuin haet takuukorvausta Canonin asiakastukipalvelusta.
- Nestekidenäyttö valmistetaan käyttämällä erittäin tarkkoja valmistustekniikoita. Yli 99,99 % pikseleistä toimii määritysten mukaisesti. Jotkut pikselit saattavat kuitenkin toisinaan olla pois toiminnasta tai näkyä punaisina tai mustina pisteinä. Kyseessä ei ole toimintahäiriö. Tämä ei myöskään vaikuta tulostettuun kuvaan.
- Nestekidenäytön päällä voi olla ohut muovinen kalvo, joka suojaa näyttöä naarmuuntumiselta kuljetuksen aikana. Poista tämä kalvo ennen tulostimen käyttämistä.

## Tässä oppaassa käytetyt merkinnät

- Tästä tulostimesta käytetään nimitystä "SELPHY-tulostin" tai "tulostin".
- SELPHY-tulostimen painikkeet on merkitty tekstissä kuvakkeilla. Lisätietoja on kohdassa "Hallintapainikkeet" (s. 6).
- Näytössä näkyvät tekstit on merkitty [ ]-sulkeisiin (hakasulkeet).
- ⓘ: Osoittaa tärkeitä huomautukset.
- ✎: Osoittaa vinkit ja lisätiedot.
- (s. xx): Osoittaa, mistä löytyy lisätietoja. xx: Osoittaa sivunumeron.
- Tässä oppaassa oletetaan, että kaikissa toiminnoissa on käytössä oletusasetukset.
- Tässä tulostimessa käytettäviä erilaisia muistikortteja kutsutaan yhteisnimityksellä "muistikortit".

## Sisällysluettelo

Pakkauksen sisältö _____	2
Värikasetit ja paperit (myydään erikseen) _____	2
Lue tämä ensin _____	3
Tässä oppaassa käytetyt merkinnät _____	3
Turvaohjeita _____	4
SELPHY-tulostimen asentaminen _____	5
Tulostimen osat _____	6
Näytössä näkyvät tiedot _____	7
Aloittaminen _____	7
Näytön kielen asettaminen _____	11
Muistikortit, joita voidaan käyttää _____	12
Tulostettavissa olevat kuvat _____	12
Kuvien valitseminen ja tulostaminen _____	13
Kaikkien kuvien tulostaminen _____	16
Tulostettujen valokuvien säilyttäminen _____	17
Tulostimen puhdistaminen tulostuksen jälkeen _____	17
Kuvien rajaaminen ja tulostaminen _____	18
ID-kuvien tulostaminen _____	19
Erlaisten kuvien tulostaminen _____	20

### Tulostaminen langattoman lähiverkon kautta \_\_\_\_\_ 25

Ennen langattoman lähiverkon käyttämistä _____	26
Tiedonsiirtotavan valitseminen _____	28
Tulostaminen ad hoc -tilassa _____	29
Tulostaminen infrastruktuuritilassa _____	31
Kuvien tulostaminen tietokoneesta _____	35
Muut langattoman lähiverkon toiminnot _____	41

### Yhdistäminen muihin laitteisiin kaapelin avulla \_\_\_\_\_ 43

Tulostaminen tietokoneesta _____	44
Tulostaminen digitaalikamerasta _____	46

### Liite \_\_\_\_\_ 47

Tulostaminen, kun verkkovirta ei ole käytettävissä _____	48
Vianmääritys _____	49
Tekniset tiedot _____	52
SELPHY-tulostimen käsitteleminen _____	54

# Turvaohjeita

- Lue alla olevat turvallisuusohjeet ennen tuotteen käyttämistä. Varmista aina, että tuotetta käytetään oikein.
- Seuraavilla sivuilla annetut turvallisuusohjeet auttavat ehkäisemään henkilövahingot ja laitteen vahingoittumisen.
- Lue myös huolellisesti käyttämiäsi erikseen myytävien lisävarusteiden käyttöoppaat.



## Varoitus

Ilmaisee vakavan vamman vaaran tai kuolemanvaaran.

- **Säilytä tämä laite lasten ulottumattomissa.**

Virtajohton kietoutuminen vahingossa lapsen kaulan ympärille voi aiheuttaa tukehtumisen.

- **Käytä vain suositeltuja virtalähteitä.**
- **Älä yritä purkaa laitetta, muuttaa sitä tai altista sitä kuumuudelle.**
- **Älä pudota laitetta tai altista sitä voimakkaille iskuille.**
- **Älä koske tulostimen sisäosiin tapaturmavaaran takia, jos laite on pudonnut tai muutoin vahingoittunut.**
- **Lopeta tulostimen käyttö välittömästi, jos tulostimesta tulee savua tai vierasta hajua tai jos se toimii muutoin epänormaalisti.**
- **Älä käytä laitteen puhdistamiseen orgaanisia liuottimia, kuten alkoholia, puhdistettua bensiiniä tai ohenninta.**
- **Varo, ettei tuotteeseen joudu vettä (esim. merivettä) tai muita nesteitä.**
- **Varo, ettei tulostimeen joudu nesteitä tai vieraita esineitä.**

Se voi aiheuttaa sähköiskun tai tulipalon vaaran.

Jos tuotteeseen joutuu nestettä, irrota virtajohto ja ota yhteyttä jälleenmyyjään tai Canonin asiakastukipalveluun.

- **Älä koske tulostimeen tai virtapistokkeeseen ukkosmyrskyn aikana.**

Se voi aiheuttaa sähköiskun tai tulipalon vaaran. Lopeta laitteen käyttö välittömästi ja siirry loitomalle.

- **Irrota virtajohto pistorasiasta säännöllisin väliajoin ja puhdista kuivalla liinalla pöly ja lika, joita on kertynyt pistokkeeseen, pistorasian ulkopintaan ja niitä ympäröivälle alueelle.**
- **Älä käsittele virtajohtoa märin käsin.**
- **Älä käytä laitetta tavalla, joka ylittää pistorasian tai johtimien nimelliskapasiteetin. Älä käytä laitetta, jos virtajohto tai pistoke on vahingoittunut tai laitetta ei ole kytketty pistorasiaan kunnolla.**
- **Varo, ettei tulostimeen tai pistokkeeseen joudu likaa tai metallisia esineitä (kuten neuloja tai avaimia).**
- **Älä katkaise, vahingoita tai muuntele virtajohtoa tai aseta sen päälle painavia esineitä.**

Se voi aiheuttaa sähköiskun tai tulipalon vaaran.

- **Älä toista laitteen mukana toimitettuja CD-levyjä CD-soittimessa, joka ei tue datalevyjä.**

CD-levyjen toistaminen musiikin kuunteluun tarkoitetulla CD-soittimella voi vaurioittaa kaiuttimia. Jos dataa sisältävää CD-levyä yritetään toistaa musiikin kuunteluun tarkoitetulla CD-soittimella, kuulokkeista tulevat voimakkaat äänet voivat vahingoittaa kuuloa.



## Huomio

Ilmaisee tapaturmavaaran.

- **Älä työnnä kättäsi tulostimen sisälle.**
- **Sijoita SELPHY-tulostin turvalliseen paikkaan siten, että et kompastu virtajohtoon.**

Se voi aiheuttaa vammoja tai vaurioittaa tulostinta.

- **Vältä käyttämästä tai säilyttämästä tulostinta seuraavissa paikoissa:**
  - **Paikat, joihin osuu suora auringonpaiste.**
  - **Paikat, joissa lämpötila on yli 40 °C.**
  - **Kosteat tai pölyiset paikat.**
  - **Paikat, joihin kohdistuu voimakasta värinää.**

Tämä saattaa kuumentaa ja vaurioittaa tulostinta tai sovitinta ja voi aiheuttaa sähköiskun, palovamman, muun vamman tai tulipalon.

Korkea lämpötila voi aiheuttaa sovitimen tai tulostimen kotelon vääntymisen.

## Huomio

Ilmaisee laitevahingon vaaran.

- Irrota virtajohdon pistoke pistorasiasta, kun laitetta ei käytetä.
- Älä aseta tulostimen päälle mitään, kuten liinaa, kun se on käytössä.

Jos tulostimen virtajohto on pistorasiassa pitkään, se saattaa ylikuumentua ja vääntyä, josta voi aiheutua tulipalo.

- Älä koskaan tulosta samalle paperille uudestaan, vaikka olisi tulostettu vain osalle paperia ja paperilla on tyhjiä tilaa alla näytetyn mukaisesti.

Paperin käyttäminen uudestaan saattaa saada värinauhan tarttumaan paperiin tai aiheuttaa paperitukoksia ja vahingoittaa tulostinta.

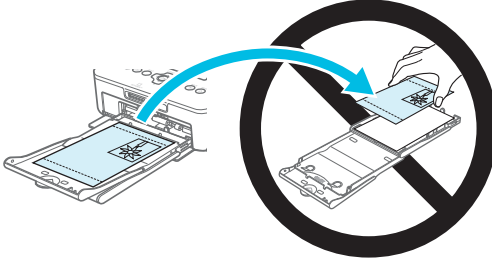

- Älä irrota virtajohtoa tulostuksen aikana.

Jos olet vahingossa katkaissut virran, kytke se takaisin ja odota, että paperi tulee ulos. Paperitukoksen sattuessa kysy neuvoja jälleenmyyjältä tai Canonin asiakastukipalvelusta. Älä poista jumittunutta paperia väkisin. Tulostin saattaa vahingoittua.

- Älä käytä tulostinta lähellä laitetta, joka luo magneettikentän, esimerkiksi moottorin lähellä, tai pölyisissä paikoissa.

Se saattaa vahingoittaa tulostinta tai aiheuttaa toimintahäiriön.

## SELPHY-tulostimen asentaminen

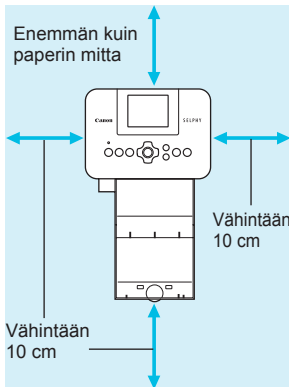

- Aseta SELPHY-tulostin vakaalle ja tasaiselle alustalle, kuten pöydälle. Älä koskaan aseta sitä epävakaalle tai kaltevalle pinnalle.
- Sijoita SELPHY-tulostin vähintään metrin etäisyydelle sähkömagneettisia aaltoja tai voimakkaita magneettikenttiä tuottavista laitteista.
- Varmista, että SELPHY-tulostimen ympärillä on vähintään 10 cm vapaata tilaa.
- Paperi liikkuu SELPHY-tulostimen takaosasta sisään ja ulos tulostamisen aikana, joten varmista, että tulostimen takana on yli paperin mitta vapaata tilaa.



- Älä käytä SELPHY-tulostinta lähellä laitetta, joka luo magneettikentän, esimerkiksi moottorin lähellä, tai pölyisissä paikoissa. Se saattaa vahingoittaa tulostinta tai aiheuttaa toimintahäiriön.
- Älä aseta tulostinta television tai radion lähelle. Se voi aiheuttaa toimintahäiriöitä tulostimessa.

# Tulostimen osat

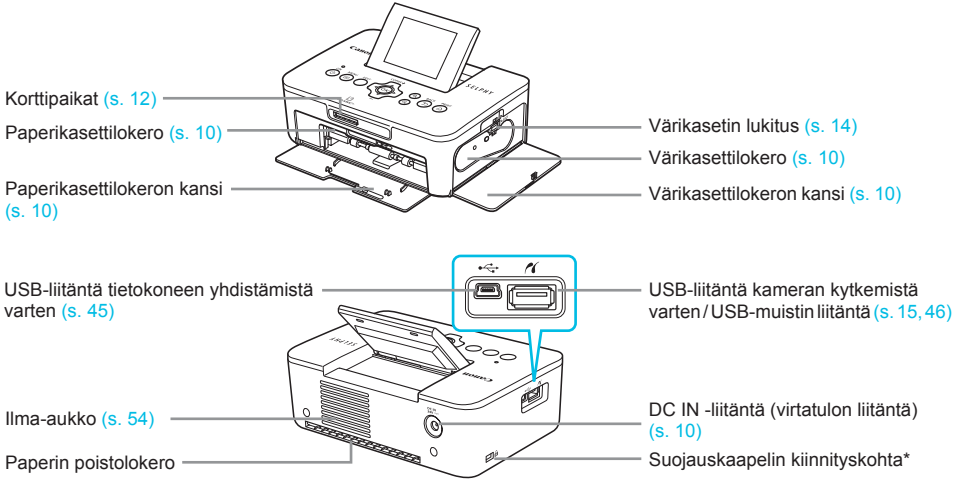

\* Suojauskaapeli, kuten Kensington lock -kaapelilukko, voidaan kytkeä tähän kohtaan.

## Hallintapainikkeet

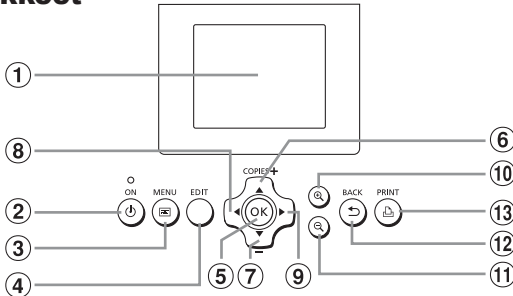

Tässä oppaassa käytetyt kuvakkeet	Nimi	Toiminto
①	–	Näyttö (nestekidenäyttö)
②	⏻	ON-painike
③	☰	MENU-painike
④	–	EDIT-painike
⑤	OK	OK-painike
⑥	▲	Ylös/+ COPIES -painike
⑦	▼	Alas/- COPIES -painike
⑧	◀	Vasemmalle-painike
⑨	▶	Oikealle-painike
⑩	🔍	Suurennuspainike
⑪	🔍	Pienennuspainike
⑫	↶	BACK-painike
⑬	🖨️	PRINT-painike

# Näytössä näkyvät tiedot

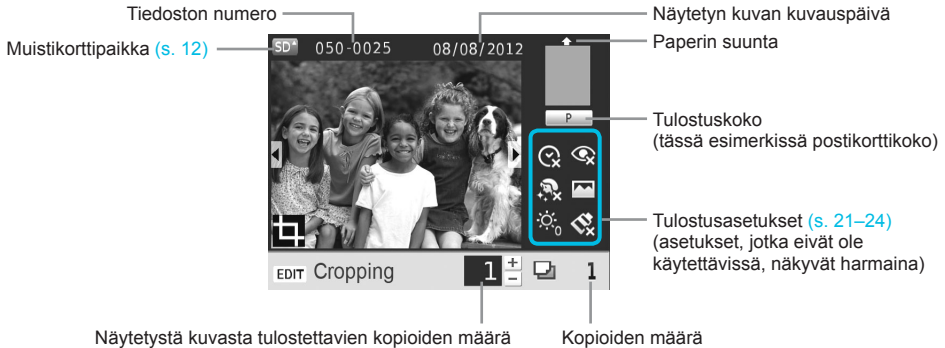

## Näytön vaihtaminen

Voit näyttää kuvan koko ruudun kokoisena painamalla -painiketta. Näytössä näkyy myös kehys, joka määrittää tulostusalueen.

Voit näyttää 4 kuvaa näytössä painamalla -painiketta.

## Aloittaminen

Kuvien tulostamisen valmistelut. Postikorttikokoista värikasetti- ja paperisarjaa (myydään erikseen) (s. 2) käytetään esimerkkinä, mutta muiden kokojen valmistelut ovat samat.

Varo, ettei paperille pääse pölyä, sillä se voi aiheuttaa raitoja tulostettuihin valokuviin tai vahingoittaa tulostinta (s. 5).

## Värikasetin valmisteleminen

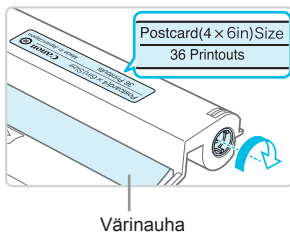

### Tarkista värikasetti ja värinauha.

- Pitele värikasettia niin, ettet kosketa värinauhaan, ja tarkista, että tulostukseen käyttämäsi paperikoko vastaa värikasetissa näytettyä paperikokoa (Postcard (4x6in) Size, Card Size tms.).
- Tarkista, että värinauha on kireällä. Jos värinauha on löysällä, kiristä se kääntämällä hammaspyörää kuvan osoittamalla tavalla tai muuten värinauha voi repeytyä, kun se asennetaan SELPHY-tulostimeen.



- Varmista, että et koske värinauhaan, et käsittele värikasettia märin käsin etkä päästä pölyä tai liikaa värinauhalle. Liasta ja vesipisaroista voi aiheutua raitoja valokuviin, tulostuslaadun heikkeneminen, värinauhan repeytyminen tai tulostimen toimintahäiriö (s. 5).
- Kun kiristät värinauhaa, käännä hammasratasta varovasti käyttämättä voimaa. Jos käännät värinauhaa väkisin, se voi repeytyä tai loppua kesken ennen valokuvan loppuun tulostamista, jolloin paperia jää yli.
- Älä käytä käytettyä värikasettia uudelleen, sillä se voi vahingoittaa tulostinta tai aiheuttaa toimintahäiriön.

## Paperikasetin valmisteleminen

1

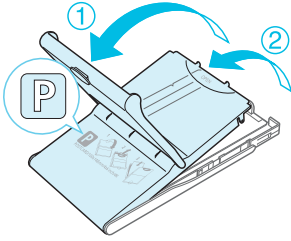

### Tarkista paperikoko.

- Tarkista, että valmisteltu värikasetti vastaa paperikasettiin merkittyä paperikoko (POSTCARD (4x6in), CARD SIZE tms.).

2

### Avaa kansi.

- Kansia on kaksi. Avaa ensin ulompi kansi ① ja avaa sitten sisempi kansi ②.

3

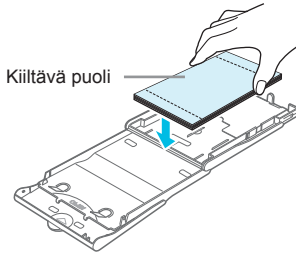

### Aseta paperi kasettiin.

- Aseta paperi valmisteltuun paperikasettiin.
- Paperikasettiin voidaan laittaa enintään 18 arkkia. Jos asetat kasettiin 19 arkkia tai sitä enemmän, tulostin voi vahingoittua tai siinä voi ilmetä toimintahäiriöitä.
- Pitele paperia kuvan osoittamalla tavalla ja aseta se kasettiin kiiltävä puoli ylöspäin. (Älä koske paperiarkkien tulostuspuolelle (kiiltävä puoli). Se voi heikentää tulostuslaatua.)
- Jos paperin päällä on suojapaperi, poista se ja aseta ainoastaan paperit kasettiin.
- Jos tulostat postikorttikokoiselle paperille, jossa on paikka postimerkille, aseta paperi kasettiin niin, että postimerkin paikka on kuvan osoittamassa kohdassa.

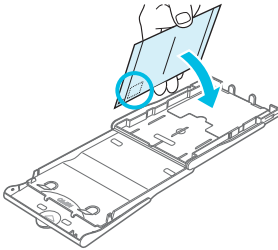

4

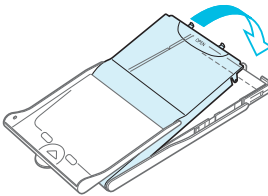

### Sulje kansi.

- Sulje sisempi kansi niin, että se napsahtaa paikalleen. Jätä ulompi kansi auki tulostuksen ajaksi.



- Käytä vain SELPHY CP -sarjan tulostimille tarkoitettua alkuperäisissä Canonin värikasetti- ja paperisarjoissa saatavana olevaa paperia. Tulostimessa ei voi käyttää tavallista tulostinpaperia, tavallisia postikortteja tai SELPHY ES -sarjan tulostimille tarkoitettua paperia.
- Älä koskaan tee seuraavia, sillä se saattaa vahingoittaa tulostinta tai aiheuttaa toimintahäiriön:
  - paperin kääntäminen (tulostuspuoli on paperin kiiltävä puoli)
  - paperin taivuttaminen tai arkkien erottelemine reikärievien kohdalta ennen tulostamista
  - tarra-arkkien käyttäminen, mikäli tarrat ovat osittain tai kokonaan irti
  - arkille kirjoittaminen ennen tulostamista
  - paperin uudelleenkäyttäminen tyhjiään osaan tulostamiseksi (s. 5).
- Älä koske paperikasetin jousiin.
- Jos jouset taipuvat tai vääntyvät, paperin syöttäminen SELPHY-tulostimeen ei toimi oikein.
- Korttikokoisissa paperikaseteissa on yksi jousi yläpinnan keskellä.
- Varo koskettamasta tai hankaamasta paperin tulostuspuolta (kiiltävää puolta), äläkä käsittele paperia märin käsin tai päästä sille pölyä tai likaa. Liasta ja vesipisaroista voi aiheutua raitoja valokuviin, tulostuslaadun heikkeneminen tai tulostimen vahingoittuminen (s. 5).

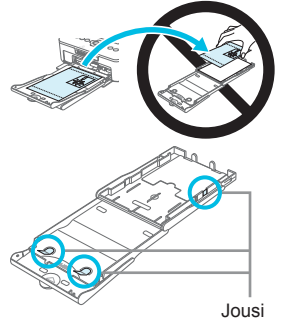

## Pölysuojakannen kiinnittäminen

Kiinnittämällä pölysuojakannen DPC-CP100 voit estää pölyn tai lian kertymisen papereille. Pölysuojakansi ei ehkä kuulu toimitukseen kaikilla alueilla. Osta se tarvittaessa erikseen.

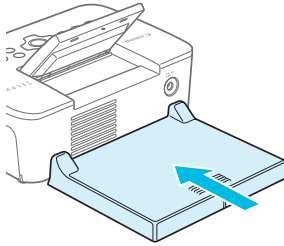

- Aseta pölysuojakansi kuvan osoittamalla tavalla.



- Pölysuojakansi ei ehkä pysty estämään pölyn ja lian kertymistä papereille paikoissa, joissa on paljon pölyä tai likaa, tai ulkona, joten varmista, että käytät SELPHY-tulostinta puhtaassa ympäristössä.



- Kun et käytä pölysuojakannta, säilytä se pussissa suojassa pölyltä.

## Väri- ja paperikasettien asettaminen tulostimeen

1

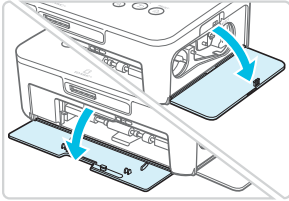

### Avaa kannet.

- Avaa värikasetin ja paperikasetin lokeroiden kannet.

2

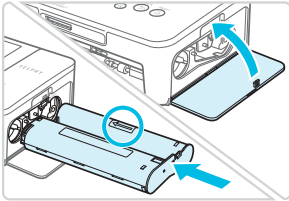

### Aseta värikasetti paikoilleen.

- Aseta värikasetti tulostimeen liu'uttamalla sitä kasetissa olevan nuolen osoittamaan suuntaan, kunnes se lukkiutuu nakshtaen paikoilleen.
- Sulje värikasettilokeron kansi.

3

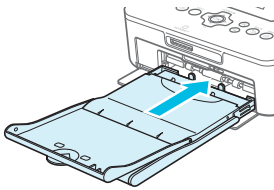

### Aseta paperikasetti paikoilleen.

- Tarkista, että ulompi kansi on auki (s. 8), ja aseta paperikasetti kokonaan lokeroon.

## Virran kytkeminen

1

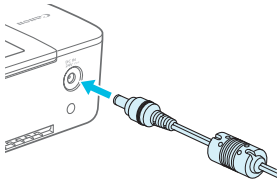

### Kiinnitä verkkolaite SELPHY-tulostimeen.

- Kiinnitä verkkolaitteen liitin kunnolla SELPHY-tulostimen liitäntään.

2

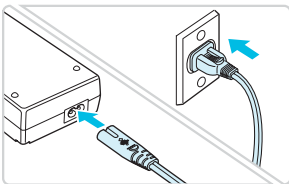

### Liitä virtajohto.

- Liitä virtajohton toinen pää verkkolaitteeseen ja toinen pää pistorasiaan.



# Näytön kielen asettaminen

Voit vaihtaa nestekidenäytön valikoissa ja sanomissa käytettävän kielen. Oletusasetuksena on englanti.

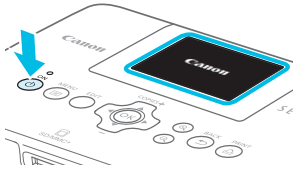
1



## Kytke SELPHY-tulostimeen virta.

- Pidä -painiketta painettuna, kunnes vasemmalla olevan kuvan mukainen näkymä tulee näyttöön.
- Voit katkaista tulostimesta virran pitämällä -painiketta painettuna, kunnes näytön kuva muuttuu.

2

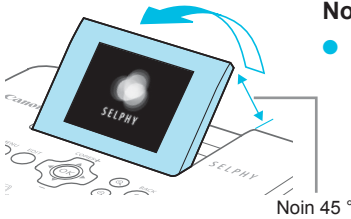



## Nosta näyttö (nestekidenäyttö).

- Älä nosta nestekidenäyttöä enempää kuin 45°, sillä se saattaa vahingoittaa näyttöä tai aiheuttaa toimintahäiriöitä.

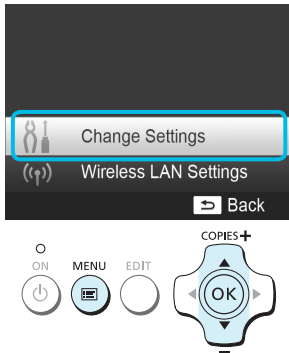
3



## Tuo asetukset näyttöön.

- Paina -painiketta.
- Valitse  -painikkeilla [Change Settings/Muuta asetukset] ja paina sitten **OK**-painiketta.

4





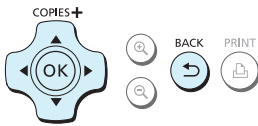

## Tuo kielen asetusnäkymä näyttöön.

- Valitse  -painikkeilla [ Language/Kieli] ja paina sitten **OK**-painiketta.



5



## Valitse kieli.

- Valitse kieli    -painikkeilla ja paina sitten **OK**-painiketta.
- Voit palata vaiheeseen 2 painamalla -painiketta kahdesti.

# Muistikortit, joita voidaan käyttää

Muistikortit, joita voidaan käyttää ilman sovitinta	Muistikortit, jotka edellyttävät sovitinta (saatavilla erikseen)
<ul style="list-style-type: none"><li>● SD-muistikortti</li><li>● SDHC-muistikortti</li><li>● SDXC-muistikortti </li><li>● MultiMediaCard</li><li>● MMCplus-kortti</li><li>● HC MMCplus -kortti</li></ul>	<ul style="list-style-type: none"><li>● miniSD-muistikortti</li><li>● miniSDHC-muistikortti </li><li>● microSD-muistikortti</li><li>● microSDHC-muistikortti</li><li>● microSDXC-muistikortti</li><li>● RS-MMC-kortti *</li><li>● MMCmobile-kortti</li><li>● MMCmicro-kortti</li></ul>

\* "RS-MMC" on lyhenne sanoista "Reduced-Size Multi Media Card".



- Jos muistikortin kanssa on käytettävä sovitinta, aseta ensin muistikortti sovittimeen ja sovitin vasta sen jälkeen korttipaikkaan. Jos muistikortti asetetaan korttipaikkaan ilman sovitinta, muistikorttia ei ehkä voida poistaa tulostimesta.
- Käytä muistikortteja, jotka on alustettu siinä kamerassa, jolla kuvia otetaan. Tulostin ei välttämättä tunnista tietokoneessa alustettua muistikorttia.



- Katso käsittelyohjeet muistikortin ja sovitimen käyttöoppaista.

## Tietoja USB-muistista

Voit tulostaa USB-muistin (erikseen ostettava) kuvat kytkemällä sen SELPHY-tulostimeen (s. 15).

## Tulostettavissa olevat kuvat

JPEG-kuvia, jotka ovat Exif-yhteensopivia, voidaan tulostaa SELPHY-tulostimella.



- Poikkeavan kokoiset kuvat tai tietokoneella muokatut kuvat eivät ehkä näy tai tulostu oikein.



# Kuvien valitseminen ja tulostaminen

Voit valita kuvan ja määrittää tulostettavien kopioiden määrän. Tässä osiossa käytetään esimerkkinä SD-muistikorttia, mutta voit tulostaa myös muilta muistikorteilta samojen ohjeiden avulla.

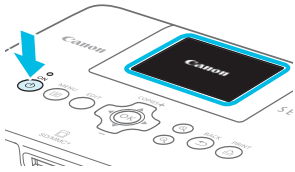
1



## Kytke SELPHY-tulostimeen virta.

- Pidä -painiketta painettuna, kunnes vasemmalla olevan kuvan mukainen näkymä tulee näyttöön.
- Voit katkaista tulostimesta virran pitämällä -painiketta painettuna, kunnes näytön kuva muuttuu.

2

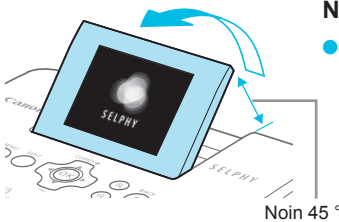

## Nosta näyttö (nestekidenäyttö).

- Älä nosta nestekidenäyttöä enempää kuin 45°, sillä se saattaa vahingoittaa näyttöä tai aiheuttaa toimintahäiriöitä.

3

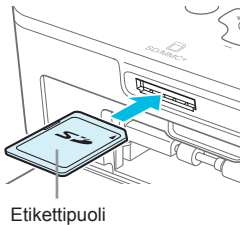



## Aseta muistikortti muistikorttipaikkaan.

- Työnnä kortti sisään kuvassa näytetyn suuntaisesti, kunnes se napsahtaa.
- Kun haluat poistaa kortin, työnnä sitä, kunnes se napsahtaa, ja ota sormesi pois hitaasti.
- ▶ Vaiheen 4 näkymä (kuvanäkymä) (s. 7) tulee näyttöön.

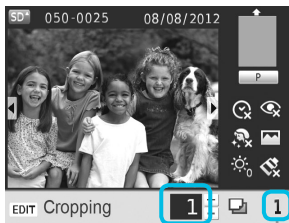
4



## Valitse kuva.



- Valitse tulostettava kuva -painikkeilla.
- Jos pidät -painikkeita painettuna, joka viides kuva näytetään.

5

Näytetystä kuvasta  
tulostettavien kopioiden määrä  
Kopioiden määrä



## Valitse tulostettavien kopioiden määrä.

- Valitse tulostettavien kopioiden määrä -painikkeilla.
- Jos pidät -painikkeita painettuna, lukumäärä kasvaa tai vähenee viiden kopion verran.
- Voit tulostaa toisen kuvan toistamalla vaiheet 4 ja 5.

6



## Tulosta.

- Käynnistä tulostus painamalla -painiketta.
- Paperi liikkuu SELPHY-tulostimen takaosasta sisään ja ulos useita kertoja tulostamisen aikana. Älä koske paperiarkkiin, ennen kuin tulostus on valmis ja tulostettu arki on siirretty luovutustasolle (paperikasetin uloimman kannen päälle).
- Älä anna 19 tai useamman tulostetun arkin kerääntyä luovutustasolle.
- Jos haluat peruuttaa tulostuksen sen ollessa kesken, paina -painiketta.

7

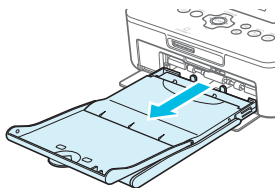

## Aseta tulostimeen paperia.

- Jos näyttöön tulee ilmoitus paperin loppumisesta, vedä paperikasetti ulos SELPHY-tulostimesta katkaisematta virtaa.
- Aseta paperikasettiin lisää paperia (s. 8) ja aseta kasetti takaisin SELPHY-tulostimeen (s. 10).

8

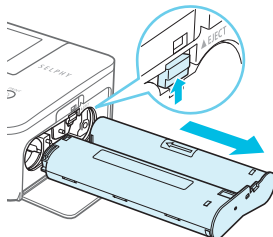

## Vaihda värikasetti.

- Jos näyttöön tulee ilmoitus värin loppumisesta, avaa värikasettilokeron kansi katkaisematta virtaa.
- Värikasetti tulee ulos, kun siirrät lukkoa kuvassa näytettyyn suuntaan. Aseta tulostimeen uusi värikasetti (s. 7, 10).



- Älä koskaan vedä paperikasettia ulos, avaa värikasettilokeron kanta tai poista muistikorttia tulostamisen aikana tai kun tulostimen käynnistysäänet ovat kuultavissa heti tulostimen päälle kytkemisen jälkeen. Se saattaa vahingoittaa tulostinta.
- Peruuta tulostus painamalla -painiketta. Et voi peruuttaa tulostusta painamalla ON-painiketta ja tulostin voi vahingoittua, jos katkaiset virran irrottamalla virtajohdon.



- Saattaa kestää hetken ennen kuin kuvat tulevat näyttöön vaiheessa 4, jos muistikortilla on paljon kuvia.
- Jos näyttöön tulee [DPOF images remain/DPOF-kuvia jäljellä], katso kohta "Tulostaminen digitaalikamerassa määrityillä asetuksilla (DPOF-tulostus)" (s. 46).
- Voit tulostaa enintään 99 kuvaa kerralla vaiheessa 4 ja määrittää enintään 99 kopiota kuvaa kohti vaiheessa 5. Kopioiden kokonaismäärä ei kuitenkaan saa olla yli 999.
- Tulostus ei lopu ennen kuin tulostettavana oleva sivu on tulostettu, vaikka peruuttaisit tulostuksen painamalla -painiketta.

## Keskeneräisten kuvien välttäminen

Huomaa seuraavat seikat, jotta et tuhlaa paperia siksi, että värinauha loppuu ennen kuin valokuva on tulostettu kokonaan.

- Älä käännä hammasratasta liikaa, kun kiristät värinauhaa (s. 7).
- Käytä aina -painiketta, kun haluat peruuttaa tulostuksen, äläkä koskaan katkaise virtaa ennen -painikkeen painamista (vaihe 6).
- Jos näyttöön tulee ilmoitus paperin loppumisesta, lisää paperia katkaisematta virtaa ja poistamatta värikasettia (vaihe 7) tai peruuta tulostus -painikkeella (vaihe 6).

Tulostusolosuhteista riippuen et ehkä joissain tapauksissa pysty välttämään epätäydellisiä valokuvatulosteita, jotka johtuvat värinauhan loppumisesta, vaikka noudattaisit edellä annettuja ohjeita.

## USB-muistista tulostaminen

Erikseen hankittavassa USB-muistissa olevat kuvat voidaan tulostaa samoin kuin muistikortilla olevat kuvat.

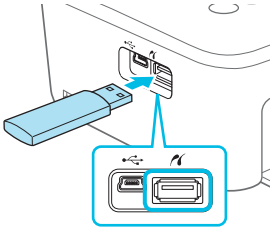

### Aseta USB-muisti.

- Aseta USB-muisti kuvan osoittamalla tavalla.
- Kaikki seuraavat vaiheet ovat samoja kuin tulostettaessa kuvia muistikortilta (s. 13–14).



- Käytetyn USB-muistin tyypistä riippuen sen asettaminen tai poistaminen saattaa olla hankalaa eikä se ehkä toimi kunnolla.
- Katso lisätietoja USB-muistin käyttöoppaasta.

## Yhden kopion tulostaminen valitusta kuvasta

Voit tulostaa yhden kopion valitusta kuvasta helposti.



### Valitse ja tulosta kuva.

- Valitse kuva s. 13 vaiheiden 1–4 mukaisesti.
- Tulosta yksi kopio kuvasta painamalla -painiketta.



- Jos olet määrittänyt kuvan ja kopioiden määrän s. 13 vaiheissa 4–5, SELPHY-tulostin tulostaa määrityksen mukaan, vaikka teet edellä kuvatut toimet. Varmista sen vuoksi ennen näiden toimien tekemistä, että kopiomäärä on "0" s. 13 vaiheessa 4.

## Tulostaminen neliönmuotoisille tarroille

- Voit tulostaa neliönmuotoisia kuvia tarroille käyttämällä värikasetti- ja tarraneliösarjaa KC-18IS (s. 2).
- Määritä [Borders/Kehys]-asetukseksi [  Bordered/ Kehystetty] (s. 21).



- Jos kuva ei ole neliö, se ei ehkä mahdu tarralle tai tarraan saattaa jäädä reunukset.

# Kaikkien kuvien tulostaminen

Voit tulostaa kaikki muistikortin kuvat kerralla.

1

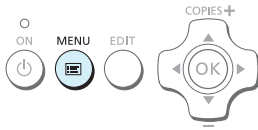

## Tuo valikko näyttöön.

- Paina -painiketta.

2

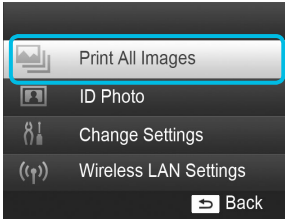

## Tuo asetukset näyttöön.

- Valitse -painikkeilla [Print All Images/Tulosta kaikki kuvat] ja paina sitten **OK**-painiketta.



3

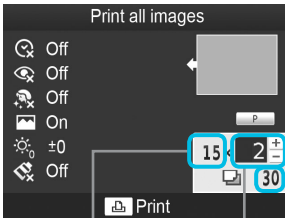

## Valitse tulostettavien kopioiden määrä.

- Valitse tulostettavien kopioiden määrä -painikkeilla.

Kortilla olevien  
kuvien määrä

Kopioiden määrä

Tarvittavien  
arkkien määrä



4



## Tulosta kuvat.

- Käynnistä tulostus painamalla -painiketta.
- Peruuta tulostus painamalla -painiketta.



- Jos kortilla on 1 000 kuvaa tai enemmän, vain 999 kopiota tulostuu kuvauspäivämäärän mukaan järjestyksessä uusimmasta kuvasta alkaen.
- Voit määrittää enintään 99 kopiota vaiheessa 3. Kopioiden kokonaismäärä ei kuitenkaan saa olla yli 999. (Voit esimerkiksi määrittää enintään 9 kopiota, kun kortilla on 100 kuvaa.)

## Tulostettujen valokuvien säilyttäminen

- Jos tulosteen molemmilla reunoilla on reikärivit, voit poistaa reunat taivuttamalla.
- Käytä tulosteisiin kirjoittamiseen öljypohjaista mustetta.
- Jotta tulostettujen kuvien värit säilyvät virheettöminä, säilytä kuvat kosteudelta, pölyltä, suoralta auringonvalolta ja yli 40 °C:een lämpötilalta suojattuna.
- Vältä toimenpiteitä, jotka voivat muuttaa, haalentaa tai sekoittaa värejä. Älä kiinnitä tulostuspintaan minkäänlaista teippiä, anna tulostuspintojen koskettaa vinyyli- tai muovimateriaaleja, pyyhi tulostuspintaa alkoholilla tai muilla liuottimilla tai jätä tulostuspintoja tiiviisti muita pintoja tai esineitä vasten pitkäksi aikaa.
- Jos haluat kiinnittää tulosteet albumiin, valitse sellaisia albumeita, joiden kansien pintamateriaali on nailonia, polypropyleenia tai sellofaania.

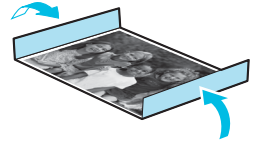

- Värit voivat ajan kuluessa muuttua säilytysolosuhteiden mukaan. Canon ei ota vastuuta värimuutoksista.

## Tulostimen puhdistaminen tulostuksen jälkeen

- ① Katkaise SELPHY-tulostimesta virta (s. 11) ja poista sitten muistikortti tai USB-muisti.
  - ② Paina näyttö (nestekidenäyttö) kokonaan alas säilytyksen ajaksi.
  - ③ Irrota virtajohto pistorasiasta ja irrota verkkolaite SELPHY-tulostimesta.
    - Jos verkkolaite on kuumentunut, anna sen jäähtyä ennen säilytyspaikkaan siirtämistä.
  - ④ Poista paperikasetti ja sulje paperikasettilokeron kansi. Jätä jäljellä olevat paperit paperikasettiin ja säilytä paperikasetti pimeässä, viileässä ja kuivassa paikassa pölyltä suojattuna.
    - Jätä värikasetti SELPHY-tulostimeen.
    - Säilytä SELPHY vaakatasossa valolta ja pölyltä suojattuna. Pöly ja liika saattavat tehdä valkoisia raitoja valokuviin tai vahingoittaa tulostinta.
- ! ● Jos värikasetteja on enemmän kuin yksi, säilytä toista SELPHY-tulostimen sisällä ja toista alkuperäisessä pakkauksessa tai pussissa valolta ja pölyltä suojattuna.
- Säilytä uusia paperi- ja värikasetteja avaamattomissa pakkauksissa valolta suojattuna.

# Kuvien rajaaminen ja tulostaminen

Voit rajata ja tulostaa osan kuvasta.

1

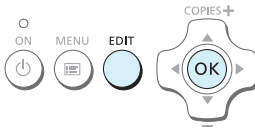

## Näytä rajausnäyttö.

- Valitse kuva s. 13 vaiheen 4 mukaisesti, paina EDIT-painiketta ja paina sitten OK-painiketta.

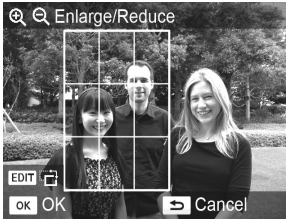

- ▶ Näytössä näkyy rajauskehys, joka määrittää alueen.

2



## Määritä alue.

- Rajauskehys vaihtaa pysty- ja vaakasuunnan välillä aina, kun painat EDIT-painiketta.
- Voit siirtää rajauskehystä ▲▼◀▶ -painikkeilla.
- Voit suurentaa rajauskehystä 🔍 -painikkeella ja pienentää sitä 🔍 -painikkeella.

3



## Määritä asetus.

- Kun painat OK-painiketta, rajausalue asetetaan, näyttö palaa kuvanäkymään ja näytön vasemmassa alanurkassa näytetään 📏.
- Voit rajata toisen kuvan ja tulostaa samaan aikaan toistamalla vaiheet 1–3.

4

## Tulosta kuvat.

- Tulosta s. 14 vaiheessa 6 kuvatulla tavalla.
- ▶ Rajausalue poistetaan, kun tulostus on valmis.



- Jos haluat muuttaa rajausaluetta sen asettamisen jälkeen, paina EDIT-painiketta kuvanäkymässä, valitse ▲▼ -painikkeilla [Adjust Cropping/Säädä rajausta] ja paina OK-painiketta vaiheiden 2 ja 3 toistamiseksi.
- Jos haluat peruuttaa rajausalueen sen asettamisen jälkeen, paina EDIT-painiketta kuvanäkymässä, valitse ▲▼ -painikkeilla [Reset Cropping/Nollaa rajausta], avaa rajauksen nollausnäyttö OK-painikkeella ja paina OK-painiketta uudestaan.
- Kaikki rajausalueet poistetaan, kun katkaiset SELPHY-tulostimesta virran tai poistat muistikortin ennen niiden tulostamista.
- Voit asettaa rajausalueen enintään 99 kuvaan.
- Et voi rajata kuvia, kun tulostat asetuksella [Print All Images/Tulosta kaikki kuvat] tai [DPOF Print/DPOF-tulostus] tai kun olet valinnut asetuksen [📄 Index/Luettelokuva] tai [📄 Shuffle/Sekoitus] kohdassa [Page Layout/Kuva-asetukset] (s. 22).
- Et voi muuttaa näytössä näkyvän rajauskehysten pysty- ja vaakasuunnan suhdetta.
- Voit muuttaa kopioiden määrän ▲▼ -painikkeilla kuvanäkymässä vaiheessa 3. Rajausalueen asetus ei nollaannu asettamalla kopioiden määräksi 0.

# ID-kuvien tulostaminen



Voit tulostaa kuvasi ID-kuvana. Voit valita kooksi [Multi-size/Monta kokoa], [Standard/Normaali]\* tai [Custom/Mukautettu].

Voit myös valita enintään kaksi eri kuvatyyppiä tulostettavaksi samalle arkille.

\* Normaali koko noudattaa ICAO:n kansainvälisiä standardeja.

1

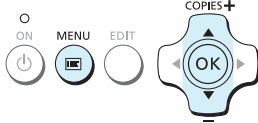

## Aseta ID-kuvien tulostus.

- Paina [ON]-painiketta.
- Valitse [MENU] -painikkeilla [ID Photo/ID-kuva] ja paina sitten **OK**-painiketta.

2



## Määritä ID-kuvan koko.

- Valitse koko [Left/Right] -painikkeilla ja paina sitten **OK**-painiketta.
- Jos valitsit [Custom/Mukautettu], valitse [Up/Down] -painikkeilla [Long Side/Pitkä sivu] ja määritä pituus [Left/Right] -painikkeilla, määritä sitten pituus [Short Side/Lyhyt sivu] -asetukselle ja paina **OK**-painiketta uudestaan. [Short Side/Lyhyt sivu] -asetukselle määritettävissä olevat arvot muuttuvat automaattisesti [Long Side/Pitkä sivu] -asetukselle määrittämäsi arvon mukaan.
- Jos valitsit [Multi-size/Monta kokoa], tulostettavan kuvan koko näytetään.

3

## Valitse ja tulosta kuvat.

- Valitse kuva [Left/Right] -painikkeilla ja paina sitten [Up] -painiketta. [Down] -näytetään näytön oikeassa alanurkassa (enintään kahdelle kuvalle).
- Paina EDIT-painiketta rajausalueen asettamiseksi (s. 18).
- Tulosta s. 14 vaiheessa 6 kuvatulla tavalla.
- ▶ Asetukset poistetaan, kun tulostus on valmis.



- Passikuvaa vaativa taho ei välttämättä hyväksy ID-kuvaa viralliseen käyttöön. Pyydä lisätietoja säännöistä kyseiseltä taholta.
- Korttikokoista paperia ei voi käyttää.
- [Borders/Kehys]-asetusta ei käytetä. Päivämäärää ei tulosteta.
- Jos olet valinnut kaksi kuvatyyppiä vaiheessa 3, niitä tulostetaan kumpaakin yhtä monta saraketta. Jos olet valinnut kaksi kuvatyyppiä ja sarakkeiden määrä on pariton, keskimääräiseen sarakkeeseen ei tulosteta mitään.

## Rajaa kuva passikuvaa varten.

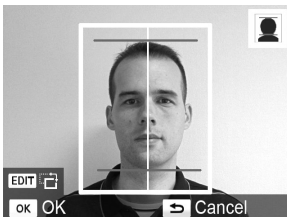

- Jos näytät rajausalueen (s. 18), kun kohdassa [ID Photo/ID-kuva] on valittu koko [Standard/Normaali], kaksi viivaa näytetään.
- Säädä niin, että yksi viiva on pään yläpuolella ja toinen viiva on leuan alapuolella, kun haluat tulostaa passikuvan määrityksiä noudattavan kuvan.



- Kysy lisätietoja muista kuin kasvojen kokoa ja sijaintia koskevista määräyksistä taholta, jolle aiot toimittaa kuvan.

# Erialaisten kuvien tulostaminen

Käytettävissäsi on useita tulostustoimintoja, kuten päiväyksen merkintä kuviin ja kuvan värisävyn säätäminen. Asetuksia ei tarvitse määrittää jokaiselle kuvalle, sillä kun asetukset on määritetty kerran, niitä käytetään kaikissa kuvissa.

## Asetusten määrittäminen

1

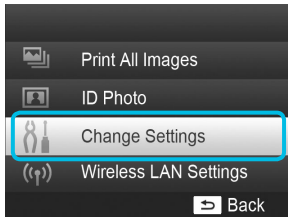

### Tuo asetukset näyttöön.

- Paina -painiketta.
- Valitse -painikkeilla [Change Settings/Muuta asetukset] ja paina sitten **OK**-painiketta.

2

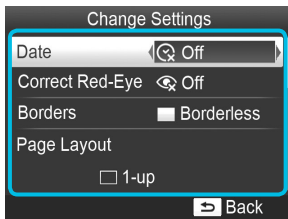

### Valitse määritettävä kohde ja muuta asetuksia.

- Valitse kohde -painikkeilla.
- Muuta asetusta -painikkeilla ja viimeistelet asetus painamalla -painiketta.
- Voit palata kuvanäkymään painamalla -painiketta uudelleen.
- Tietoja eri asetuksista on s. 21–24.

3

### Tulosta.

- Valitse tulostettava kuva (s. 13) ja kopioiden määrä (s. 13). Tulosta painamalla -painiketta.

## Päivämäärän tulostaminen kuviin (Päiväys)

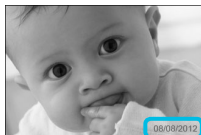

- Voit tulostaa kuviin digitaalikameran tallentaman kuvauspäivämäärän.
- Pois (oletusasetus) / Päällä

08/08/2012



- Määritä [ Off/Pois] kuville, joihin kamera on jo lisännyt päiväyksen, ettei kuvaan tulosteta kahta päiväystä.



- Virran katkaiseminen SELPHY-tulostimesta palauttaa asetuksen tilaan [ Off/Pois].
- Digitaalikameran kuvaan tallentama päivämäärä tulostetaan. Tätä päivämäärää ei voi muuttaa SELPHY-tulostimessa.
- Voit muuttaa tulostettavan päiväyksen muotoa [Date Format/Päiväystapa] -asetuksella (s. 24).
- Päivämäärä ei tulostu, jos [ Index/Luettelokuva] tai [ Shuffle/Sekoitus] on valittuna kohdassa [Page Layout/Kuva-asetukset] (s. 22).

## Punaisten silmien korjaaminen ja tulostaminen (Punasilmäkorjaus)

- Voit korjata kuvista punaiset silmät.
- Pois (oletusasetus) / Päällä



- Korjaustoiminto voi vaikuttaa myös muihin kohtiin kuin silmiin. Aseta [Correct Red-Eye/Punasilmäkorj.] -asetuksen arvoksi [ On/Päällä] vain silloin, kun tulostat kuvia, joissa on punasilmäisyyttä.



- Jos SELPHY-tulostimesta katkaistaan virta tai muistikortti poistetaan, asetukseksi palautuu [ Off/Pois].
- Punaisia silmiä ei ehkä havaita automaattisesti tai korjata oikein, jos kasvat ovat kuvassa hyvin pienet, suuret, tummat tai vaaleat suhteessa muuhun kuvaan tai jos kasvat ovat kääntyneet sivulle, kallellaan tai osittain peitettyinä.
- Et voi korjata punasilmäisyyttä, kun olet valinnut [ 2-up/2 kuvaa], [ 4-up/4 kuvaa], [ 8-up/8 kuvaa] tai [ Index/Luettelokuva] kohdassa [Page Layout/Kuva-asetukset] (s. 22).
- Punasilmäkorjausta ei tehdä, kun olet valinnut [ Sepia/Seepia] tai [ B/W/Mustavalko] kohdassa [My Colors] (s. 23).
- Korjauksen taso voi muuttua rajausalueen asetuksen, sivun asettelun ja paperikoon mukaan.

## Tulostaminen reunusten kanssa ja ilman (Kehys)



- Voit määrittää, haluatko tulostaa kuviin reunukset.
- Ei kehystä (oletusasetus) / Kehystetty
- Määritä [Bordered/Kehystetty], kun käytät värikasetti- ja tarraneliösarjaa KC-18IS (neliönmuotoiset tarrat) (s. 2).



- SELPHY-tulostimen virran katkaiseminen palauttaa asetuksen tilaan [ Borderless/Ei kehystä].
- Kuvat tulostetaan ilman kehystä, jos valitset [ Index/Luettelokuva] tai [ Shuffle/Sekoitus] kohdassa [Page Layout/Kuva-asetukset] (s. 22).
- Jos valitset [ 8-up/8 kuvaa] kohdassa [Page Layout/Kuva-asetukset] (s. 22), kun tulostat korttikokoiselle paperille (s. 2), kuvat tulostetaan ilman kehyksiä, vaikka [ Bordered/Kehystetty] olisi valittuna.

## Asettelyn valitseminen ja tulostaminen (Kuva-asetukset)



- Voit määrittää yhdelle arkille tulostettavien kuvien määrän. Määrittämäsi kuvamäärä (s. 13) tulostuu valitussa asettelussa.
- Valitse [ 8-up/8 kuvaa ], kun käytössä on värikasetti- ja tarrasarja KC-18IL (8 tarran arkit) (s. 2).

<input type="checkbox"/> 1-up/1 kuva (oletusasetus)	Tulostaa yhden kuvan käyttäen koko arkin.	[ 8-up/8 kuvaa ]	Tulostaa kahdeksan kuvaa yhdelle arkille.
<input type="checkbox"/> 2-up/2 kuvaa	Tulostaa kaksi kuvaa yhdelle arkille.	[ Index/Luettelokuva ]	Tulostaa kuvat luettelokuvana.
[ 4-up/4 kuvaa ]	Tulostaa neljä kuvaa yhdelle arkille.	[ Shuffle/Sekoitus ]	Eri kokoiset kuvat järjestetään automaattisesti ja tulostetaan yhdelle arkille.



- Jos SELPHY-tulostimesta katkaistaan virta, asetukseksi palaa [  1-up/1 kuva ].
- Voit säilyttää asettelyn, vaikka SELPHY-tulostimesta katkaistaan virta. Kun haluat, että SELPHY-tulostin säilyttää asettelyn, varmista ensin, että SELPHY-tulostimesta on katkaistu virta, pidä sitten painikkeita [  ], ▲ ja [  ] painettuina ja paina [  ]-painiketta ja pidä sitä painettuna, kunnes näytössä näkyy "SELPHY". Jos haluat, että SELPHY-tulostin ei enää säilytä asetteluja, katkaise SELPHY-tulostimesta virta ja kytkä se sitten takaisin samalla tavalla kuin edellä, kun halusit säilyttää asettelut.
- Et voi määrittää kuvien paikkaa.
- Valitun asettelyn mukaan kohdissa [Date/Päiväys] (s. 21), [Image Optimize/Auto-optimointi] (s. 23), [Correct Red-Eye/Punasilmäkorj.] (s. 21), [Borders/Kehys] (s. 21), [Smooth Skin/Pehmeä iho] (s. 23) ja [Brightness/Kirkkaus] (s. 23) tehdyt asetukset saatetaan poistaa käytöstä.
- Jos valitset [Print All Images/Tulosta kaikki kuvat] (s. 16), kun olet valinnut [  Index/Luettelokuva ], voit tulostaa kaikki muistikortilla olevat kuvat luettelokuvana.

## Erikokoisten kuvien järjestely (Sekoitus)



- Sekoitus toiminto järjestää erikokoiset kuvat automaattisesti tulostusta varten.
- Yhdelle arkille voidaan tulostaa enintään 8 tai 20 kuvan ryhmä.
- Voit tulostaa postikorttikokoiselle paperille (s. 2).
- Kohdassa "Asetusten määrittäminen" (s. 20), valitse ▲▼ -painikkeilla [Page Layout/Kuva-asetukset] vaiheen 2 näytössä. Valitse ◀▶ -painikkeilla [  Shuffle/Sekoitus ] ja paina sitten **OK**-painiketta.
- Kun vasemmalla olevan kuvan mukainen näyttö ilmestyy, valitse haluamasi vaihtoehto ▲▼ -painikkeilla.
- Muuta asetus ◀▶ -painikkeilla ja viimeistelee asetus painamalla [  ]-painiketta.
- Voit palata kuvanäkymään painamalla [  ]-painiketta kahdesti.

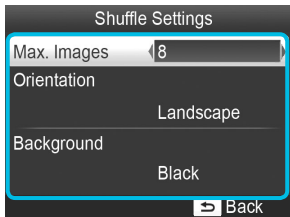

- Et voi määrittää kuvien paikkaa.
- Saattaa viedä jonkin aikaa ennen kuin tulostus alkaa.

## Ihon muokkaaminen kauniin tasaiseksi (Pehmeä iho)

- Saa ihon näyttämään kuvissa kauniin tasaiselta.
- Pois (oletusasetus) / Päällä



- Korjaustoiminto voi vaikuttaa myös muihin kohtiin kuin ihoon, millä voi olla odottamattomia vaikutuksia.



- Tämän asetuksen arvoksi palautuu [ Off/Pois], kun tulostus päättyy, SELPHY-tulostimesta katkaistaan virta tai muistikortti poistetaan.
- Kun valitaan [ Index/Luettelokuva] kohdassa [Page Layout/Kuva-asetukset] (s. 22), [Smooth Skin/Pehmeä iho] -asetusta ei käytetä.

## Kuvien parantelu automaattisen korjauksen avulla (Auto-optimointi)



- SELPHY-tulostin korjaa kuvan laatua automaattisesti parhaan mahdollisen kuvanlaadun takaamiseksi.
- Pois / Päällä (oletusasetus)



- Joitakin kuvia ei ehkä saada säädettyä oikein.



- SELPHY-tulostimen virran katkaiseminen palauttaa asetuksen tilaan [ On/Päällä].
- Kun valitaan [ Index/Luettelokuva] kohdassa [Page Layout/Kuva-asetukset] (s. 22), [Image Optimize/Auto-optimointi] -asetusta ei käytetä.
- Korjauksen taso muuttuu sivun asettelun ja paperikoon mukaan.

## Kuvan kirkkauten muuttaminen (Kirkkaus)



- Voit muuttaa kuvan kirkkautta  $\pm 3$  yksikköä.
- Kuva on sitä kirkkaampi, mitä suurempi +-arvo on. Kuva on sitä tummempi, mitä suurempi - -arvo on.



- Virran katkaiseminen SELPHY-tulostimesta palauttaa asetuksen tilaan [ $\pm 0$ ].
- Kun valitaan [ Index/Luettelokuva] kohdassa [Page Layout/Kuva-asetukset] (s. 22), [Brightness/Kirkkaus]-asetusta ei käytetä.

## Kuvan sävyn muuttaminen (My Colors)

- Voit säätää kuvien värejä tai muuttaa kuvat seepiansävyisiksi tai mustavalkoiksi.

Off/Pois (oletusasetus)	–	PositiveFilm/Diafilmiväri	Voimakkaat ja luonnolliset värit, kuin diafilmillä.
Vivid/Korostettu	Korostettu kontrasti ja värikylläisyys antavat elävän vaikutelman.	Sepia/Seepia	Muuttaa kuvan seepiansävyiseksi.
Neutral/Neutraali	Vähentää kontrastin ja värikylläisyyden neutraaleihin sävyihin.	B/W/Mustavalko	Mustavalkoinen



- Virran katkaiseminen SELPHY-tulostimesta palauttaa asetuksen tilaan [ Off/Pois].
- Määritetyistä My Colors -asetuksista riippuen [Correct Red-Eye/Punasilmäkorj.] -asetus (s. 21) saatetaan poistaa käytöstä.

## Päiväystavan muuttaminen (Päiväystapa)



08/08/2012



2012/08/08

- Voit muuttaa päiväyksen tulostusmuotoa (s. 21).
- kk/pp/vvvv (oletusasetus), pp/kk/vvvv, vvvv/kk/pp



- Asetus säilyy, vaikka SELPHY-tulostimen virta katkaistaan tai muistikortti poistetaan korttipaikasta.

## Virran säästäminen (Automaattinen katkaisu)

- SELPHY-tulostimesta katkeaa virta automaattisesti, jos sitä ei käytetä noin viiteen minuuttiin.
- Päällä (oletusasetus) / Pois



- Jos tulostat useita kuvia, joista osaa ei voi tulostaa SELPHY-tulostimella (s. 12), viesti "Could not print some images! Cancel printing?/Joitain kuvia ei voi tulostaa! Peruutetaanko tulostus?" näytetään ja tulostus keskeytyy. Jos [Auto Power Down/Automaattinen katkaisu] -asetuksena on [On/Päällä] eikä SELPHY-tulostinta käytetä noin 5 minuuttiin, SELPHY-tulostin peruuttaa tulostuksen ja siitä katkeaa virta. Kun kytket SELPHY-tulostimeen virran edellisen tapahtuman jälkeen, tyhjä arkki saattaa tulostua. Älä koskaan käytä ulos tullutta paperia uudelleen (s. 5). Huomaa, että akkua käytetään tulostuksen pysäyttämisen jälkeen siihen asti, kunnes Automaattinen katkaisu -toiminto aktivoituu, jos käytät akkua (s. 48).



- SELPHY-tulostimen virta ei katkea automaattisesti, kun tulostin on yhdistettynä muihin laitteisiin (mukaan lukien langaton tiedonsiirto) tai kun näytössä näkyy virheilmoitus.

# Tulostaminen langattoman lähiverkon kautta

Tässä luvussa kuvataan, kuinka tulostetaan langattoman lähiverkon kanssa yhteensopiviin älypuheliimiin ja tietokoneisiin tallennetut kuvat langattoman lähiverkon kautta.

Tämä tulostin on Wi-Fi<sup>®</sup>\*<sup>1</sup>-sertifioitu. Voit tulostaa Wi-Fi-yhteensopiviin älypuheliimiin\*<sup>2</sup>, taulutietokoneisiin\*<sup>2</sup> ja tietokoneisiin tallennetut kuvat langattoman lähiverkon kautta.

\*<sup>1</sup> Wi-Fi on tuotenimi sertifioituille langattoman lähiverkon laitteille, jotka tarjoavat kaksisuuntaisen yhteyden.

\*<sup>2</sup> Sinun on asennettava määritetty sovellus älypuhelimiesi tai taulutietokoneeseesi. Lisätietoja sovelluksesta (tuetut mallit, toiminnot jne.) löydät Internet-sivuiltamme. Tästä eteenpäin termiä "älypuhelimet" käytetään yleisenä terminä, joka viittaa älypuheliimiin ja taulutietokoneisiin.

# Ennen langattoman lähiverkon käyttämistä

- Tämä tuote sisältää langattoman laitteen. Mallinumerot ovat CD1100 ja CD1107 (mukaan lukien langattoman lähiverkon moduuli mallia WM317).
- Maat ja alueet, joissa langattoman lähiverkon käyttö on sallittua
  - Joissakin maissa ja joillakin alueilla langattoman lähiverkon käyttöä on rajoitettu ja laittomasta käytöstä saatetaan rangaista kansallisten tai paikallisten säännösten mukaisesti. Jotta välttäisit langatonta lähiverkkoa koskevien säännösten rikkomisen, tarkista Canonin sivustolta, missä käyttö on sallittu. Huomaa, että Canon ei vastaa mistään ongelmista, jotka aiheutuvat langattoman lähiverkon käytöstä muissa maissa tai muilla alueilla.
- Voit saada rangaistuksen seuraavista toimista:
  - Tämän tuotteen purkaminen tai muuttaminen.
  - Tämän tuotteen sertifiointitarran poistaminen.
- Tämän tuotteen osat, jotka on luokiteltu strategisiksi materiaaleiksi (tai palveluiksi) kansainvälistä vaihtoa ja kauppaa koskevan lain mukaan, vaativat vientilisenssin (tai palveluluvan) Japanin hallitukselta, jotta ne voi viedä Japanin ulkopuolelle.
- Tätä tuotetta ei voi viedä tai kuljettaa maihin, jotka ovat Yhdysvaltain kauppasaarrossa, sillä tämä tuote sisältää Yhdysvalloissa kehitetyn salausohjelmiston ja on Yhdysvaltain vientirajoitussäännösten alainen.
- Muista kirjoittaa muistiin langattoman lähiverkon tiedot. Tähän laitteeseen rekisteröidyn langattoman lähiverkon tiedot saattavat korruptoitua tai kadota toimintahäiriön, häiritsevien radioaaltojen, staattisen sähkön, tapaturman tai virheen vuoksi. Kirjoita langattoman lähiverkon tiedot muistiin varmuuden vuoksi. Canon ei vastaa mistään suorista tai epäsuorista vahingoista tai tulonmenetyksistä, jotka johtuvat tällaisten tietojen korruptoitumisesta tai katoamisesta, joka ei ole Canonin syytä.
- Kirjoita muistiin langattoman lähiverkon tiedot tarpeen mukaan ja alusta asetukset ennen tämän tuotteen siirtämistä, hävittämistä tai lähettämistä huoltoon.
- Canon ei vastaa mistään vahingoista, jotka johtuvat katoamisesta tai varkaudesta. Canon ei vastaa mistään vahingoista tai menetyksistä, jotka johtuvat tähän tuotteeseen tallennettujen vastaanottajätietojen laittomasta käytöstä tai väärinkäytöstä, joka aiheutuu katoamisesta tai varkaudesta.
- Noudata tässä oppaassa annettuja ohjeita. Käytä tämän tuotteen langattoman lähiverkon toimintoja tässä oppaassa kuvatulla tavalla. Canon ei vastaa mistään vahingoista tai menetyksistä, jotka johtuvat käytöstä, jota ei ole kuvattu tässä oppaassa.
- Älä käytä tämän tuotteen langattoman lähiverkon toimintoja lähellä lääketieteellisiä laitteita tai sähkölaitteita. Langattoman lähiverkon toiminnot voivat vaikuttaa lääketieteellisten laitteiden ja sähkölaitteiden toimintaan.

## Radiotaajuuden häiriöt

Tämä tuote saattaa vastaanottaa radiohäiriöitä muista radioaaltoja lähettävistä laitteista. Vältä radiohäiriöitä lisäämällä etäisyyttä laitteiden välillä tai käyttämällä häiritsevää laitetta eri aikaan.

Complies with  
IDA Standards  
DB00671

Tähän tuotteeseen on asennettu langattoman lähiverkon moduuli, joka on sertifioitu IDA Singaporen määrittämien standardien mukaan.

## Suojaus

Langaton lähiverkko käyttää radioaaltoja, joten käyttäjien on kiinnitettävä enemmän huomiota suojaukseen kuin langallista lähiverkkoa käytettäessä.

Huomaa seuraavat, kun käytät langatonta lähiverkkoa:

- Käytä verkkoa, jonka käyttöön sinulla on lupa.

Tämä tuote etsii langattomia verkkoja lähistöltä ja näyttää ne näytössä.

Siksi luettelossa voi näkyä sinulle tuntemattomia verkkoja, joiden käyttöön sinulla ei ole lupaa. Jos yrität käyttää näitä verkkoja tai yhdistät niihin ja käytät niitä, sitä voidaan pitää laittomana käyttönä. Käytä vain luvallisia verkkoja äläkä yhdistä mihinkään muihin verkkoihin.

Seuraavia voi tapahtua, jos tarvittavia suojaustoimia ei tehdä:

- Salakuuntelu

Pahantahtoiset kolmannet osapuolet saattavat salakuunnella langattoman lähiverkon lähetyksiä ja käyttää lähetettyjä tietoja.

- Verkon luvaton käyttö

Pahantahtoiset kolmannet osapuolet saattavat tunkeutua verkkoosi ja aiheuttaa vahinkoa esimerkiksi salakuuntelemalla tai vääristelemällä tai tuhoamalla tietoja.

Kolmas osapuoli voi myös käyttää verkkoasi tekeytyäkseen joksikin toiseksi ja lähettää laittomia tietoja tai käyttää verkkoasi linkkinä tai ”astinkivenä” muiden osapuolten tietojen laittomassa käytössä.

Vähennä tällaisten tapahtumien mahdollisuutta ottamalla käyttöön langattoman lähiverkon suojaustoimet.

Suosittelemme ottamaan selvää langattoman lähiverkon suojauksesta ja käyttämään sitä ottaen

huomioon tasapainon riskien ja käyttömukavuuden välillä, kun käytetään tämän tuotteen langattoman lähiverkon toimintoja.

## Tulostettaessa

Älä katkaise tiedonsiirtoa ennen kuin tulostus on valmis. Jos katkaiset tiedonsiirron ennen aikaisesti, tulosteet saattavat jäädä kesken tai olla virheellisiä.

Canon Inc. vakuuttaa täten että WM317 tyyppinen laite on direktiivin 1999/5/EY oleellisten vaatimusten ja sitä koskevien direktiivin muiden ehtojen mukainen.

Alkuperäisen vaatimustenmukaisuusvakuutuksen saat osoitteesta:

CANON EUROPA N.V.

Bovenkerkerweg 59-61, 1185 XB Amstelveen, The Netherlands

CANON INC.

30-2, Shimomaruko 3-chome, Ohta-ku, Tokyo 146-8501, Japan



# Tiedonsiirtotavan valitseminen

SELPHY-tulostimen asetustoimet vaihtelevat tiedonsiirtotavan mukaan. Valitse tiedonsiirtotapa käyttämäsi laitteen mukaan. Voit muuttaa tiedonsiirtotavan myöhemmin (s.41).

## Ad hoc -tila (s. 29)

Voit yhdistää SELPHY-tulostimen langattomaan lähiverkkoon ja tulostaa kuvat ilman tukiasemaa. Jotkin älypuhelimet eivät ehkä pysty ottamaan yhteyttä ad hoc -tilassa. Käytä siinä tapauksessa infrastruktuuritilaa (alla).

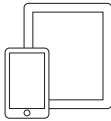

Älypuhelin\*1

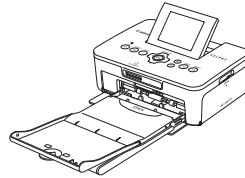

SELPHY-tulostin

## Infrastruktuuritila (s. 31)

Kuvien tulostamiseksi voit yhdistää älypuhelimet, kamerat tai tietokoneet langattomaan lähiverkkoon käyttämällä tukiasemaa.

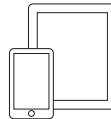

Älypuhelin\*1

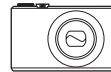

Kamera\*2



Tietokone\*3

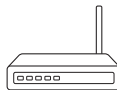

Tukiasema\*4

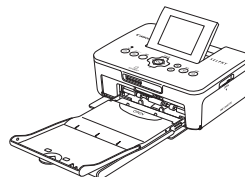

SELPHY-tulostin

\*1 Sinun on asennettava määritetty (ilmainen) sovellus älypuhelimieesi. Katso Internet-sivuiltamme lisätietoja tuetuista älypuhelimista ja määritetystä (ilmaisesta) sovelluksesta.

\*2 Kameroiden on oltava PictBridge (DPS over IP) -yhteensopivia langattomaan lähiverkkoon yhdistämiseksi.



Tällä tuotteella voidaan tulostaa käyttämällä PictBridge-toimintoa langattomassa lähiverkossa. PictBridge on standardi, joka mahdollistaa digitaalikameroiden ja tulostimien suoran yhdistämisen. Tämä tuote on yhteensopiva DPS over IP -standardin kanssa, joka sallii PictBridgen käytön verkkoympäristöissä.

\*3 Sinun on asennettava toimitettu ohjelmisto tietokoneeseen (s. 37).

\*4 Joitakin kameroita voi käyttää tukiasemana.

# Tulostaminen ad hoc -tilassa

Voit lähettää kuvat älypuhelimesta SELPHY-tulostimeen tulostettavaksi. Sinun on asennettava määritetty (ilmainen) sovellus älypuhelimeesi. Jotkin älypuhelimet eivät ehkä pysty ottamaan yhteyttä ad hoc -tilassa. Käytä siinä tapauksessa infrastruktuuritilaa (s.31).

## Tarvittavat varusteet

- Katso Internet-sivuiltamme tietoja tuetuista älypuhelimista.

1

### Asenna määritetty ohjelmisto älypuhelimeseen.

- Tarkista Internet-sivuiltamme, onko älypuhelimesi tuettu, ja asenna määritetty ohjelmisto.

2

### Valmistelee SELPHY-tulostin.

- Poista mahdollisesti asetettu kortti tai USB-muisti.
- Aseta SELPHY-tulostimeen värikasetti ja paperikasetti, jossa on haluamaasi paperia (s. 7–10).

3

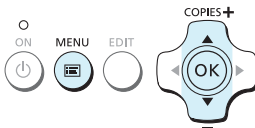
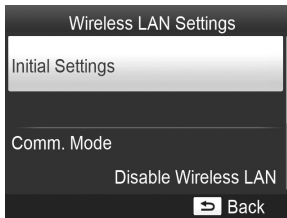

### Tuo asetukset näyttöön.

- Paina [MENU]-painiketta.
- Valitse ▲▼ -painikkeilla [Wireless LAN Settings/Langattoman lähiverkon asetukset] ja paina **OK**-painiketta.
- Valitse ▲▼ -painikkeilla [Initial Settings/Alkuasetukset] ja paina sitten **OK**-painiketta.

4



### Tarkista tulostimen nimi.

- Tarkista näytetty tulostimen nimi ja paina **OK**-painiketta.
- Tämä nimi näytetään laitteissa tulostimen nimenä, kun ne yhdistetään langattoman lähiverkon kautta.
- Voit muuttaa tulostimen nimen painamalla EDIT-painiketta (s. 42).

5



## Valitse langattoman lähiverkon tila.

- Valitse ▲▼ -painikkeilla [Ad Hoc] ja paina sitten **OK**-painiketta.

6

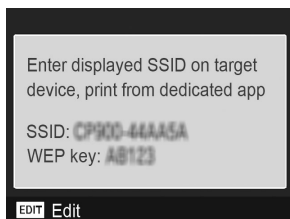

## Yhdistä älypuhelin tulostimen näytössä näkyvään verkkoon.

- Varmista, että tulostimessa näkyy vasemmalla näytetty näyttö.
- Valitse tulostimessa näytetty SSID (verkon nimi) älypuhelimien Wi-Fi-asetusvalikossa.
- Syötä tulostimessa näytetty WEP-avain (salasana) salasananakenttään.
- Avaa [Encryption Key Entry/Salausavaimen syöttö] -näyttö painamalla EDIT-painiketta ja muuta WEP-avain painamalla EDIT-painiketta uudestaan (s. 42).

7

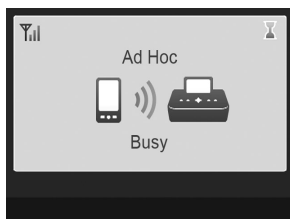

## Tulosta älypuhelimesta.

- Tulosta kuva älypuhelimesta.
- Vasemmalla näkyvä näyttö näytetään, kun tulostus alkaa. Älä katkaise tiedonsiirtoa tai sulje tulostussovellusta, kun tämä näyttö on näkyvissä. Tuloste saattaa olla keskeneräinen tai virheellinen.
- Vasemmalla näkyvä näyttö näytetään, kun tulostus on valmis.
- Toista vaihe 7, jos haluat tulostaa toisen kuvan.

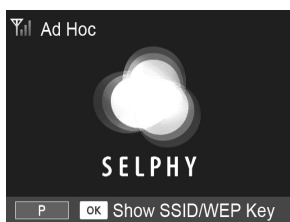

- Langattoman signaalin vahvuus näytetään näytössä seuraavilla kuvakkeilla. [ Yil ] suuri, [ Yi ] keskitaso, [ Y ] pieni, [ Y ] heikko tai ei yhteyttä

## Tulostaminen toisella kerralla

- Kun olet määrittänyt asetukset, vaiheen 7 toinen näyttö (valmiusnäyttö) näytetään, kun kytket virran. Sinun tarvitsee vain yhdistää älypuhelin tulostimeen, kun haluat tulostaa.
- Jos haluat nähdä SSID:n ja WEP-avaimen, voit avata vaiheen 6 näytön painamalla **OK**-painiketta valmiusnäytössä.

- Vaikka valmiusnäyttö on näkyvässä, voit avata vaiheen 4 näytön asettamalla muistikortin (s. 13) ja tulostaa kortilla olevat kuvat.
- Voit estää valmiusnäytön näyttämisen virran kytkemisen jälkeen valitsemalla asetuksen [Disable Wireless LAN/Poista langaton lähiverkko käytöstä] kohdassa [Comm. Mode/Tiedonsiirtotapa] (s. 41).

## Tulostaminen neliönmuotoisille tarroille

- Voit tulostaa neliönmuotoisia kuvia tarroille käyttämällä värikasetti- ja tarraneliösarjaa KC-18IS (s. 2).
- Määritä tulostus ilman kehyksiä älypuhelimien sovelluksessa (SELPHY-tulostimen [Borders/Kehys]-asetusta ei käytetä).

## Tulostaminen infrastruktuuritilassa

Voit yhdistää langattoman lähiverkon kanssa yhteensopivia laitteita, kuten älypuhelimia, kameroita ja tietokoneita, langattomaan lähiverkkoon kuvien tulostamiseksi.

### Langattoman lähiverkon asetusten tarkistaminen

- Jotta voit käyttää langattoman lähiverkon infrastruktuuritilaa, sinun on yhdistettävä langaton emoasema (langaton reititin tms.), joka toimii tukiasemana, ja laite, joka lähettää kuvat (älypuhelin, kamera, tietokone tms.). Kaikkia langattomia emoasemia, kuten langattomia reitittimiä, kutsutaan tässä oppaassa ”tukiasemiksi”.
  - Joitakin kameroita voi käyttää tukiasemana. Lisätietoja on kamerasivun mukana toimitetussa käyttöoppaassa.
  - Valitse tukiasemaksi langattoman lähiverkon standardien kanssa yhteensopivia laitteita, jotka on luettelut s. 52. Lisätietoja tarkistamisesta on tukiaseman mukana toimitetussa käyttöoppaassa.
  - Tarkista, onko langaton lähiverkkosi WPS (Wi-Fi Protected Setup) -yhteensopiva. Jos et ole varma, onko se WPS-yhteensopiva, tarkista myös seuraavat kohdat:
    - Verkon nimi (SSID/ESSID)
    - Verkon todennus/tietojen salaus (salaustapa/salaustila)\*
    - Salausavain (verkkoavain)
- \* Tuetut suojausasetukset ovat [No security/Ei suojausta], [WEP (open system authentication) (64-bit)/WEP (avoin järjestelmän todennus) (64-bittinen)], [WEP (open system authentication) (128-bit)/WEP (avoin järjestelmän todennus) (128-bittinen)], [WPA-PSK (TKIP)], [WPA-PSK (AES)], [WPA2-PSK (TKIP)] ja [WPA2-PSK (AES)].



- Jos verkon hallinnasta vastaa pääkäyttäjä, pyydä häneltä tiedot verkon asetuksista.

### Tulostimen yhdistäminen langattomaan lähiverkkoon

Voit yhdistää tulostimen langattomaan lähiverkkoon ja tulostaa älypuhelimesta, kamerasta tai tietokoneesta tukiaseman kautta.

Tässä osassa kuvataan tulostimen yhdistäminen langattomaan lähiverkkoon käyttäen kameraa tukiasemana. Samat toimet pätevät kuitenkin myös tulostamiseen älypuhelimesta tai tietokoneesta.

#### Tarvittavat varusteet

- Laite, jota voi käyttää tukiasemana\*
- Laite, joka lähettää kuvia (älypuhelin, kamera tai tietokone, joka on yhdistetty tukiasemaan)\*

\*Tässä esimerkissä kameraa käytetään sekä tukiasemana että kuvien lähettämiseen.

1

#### Valmistelee tukiasema.

- Määritä kamera tukiasemaksi. Lisätietoja on kamerasivun mukana toimitetussa käyttöoppaassa.
- Jos käytät jotain muuta tukiasemaa kuin kameraa, varmista, että laitteessa on virta ja sen tiedonsiirto toimii.

2

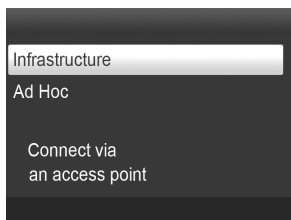

### Valitse langattoman lähiverkon tila.

- Avaa vasemmalla näkyvä näyttö tekemällä s. 29 vaiheet 2–4.
- Valitse ▲▼-painikkeilla [Infrastructure/Infrastruktuuri] ja paina sitten **OK**-painiketta.

3

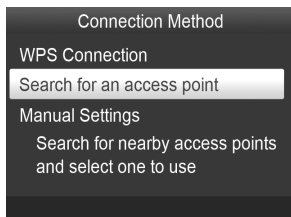

### Valitse yhteysmenetelmä.

- Valitse ▲▼-painikkeilla [Search for an access point/Etsi tukiasemaa] ja paina sitten **OK**-painiketta.
- ▶ Lähistöltä löytyvien tukiasemien luettelo näytetään.

4

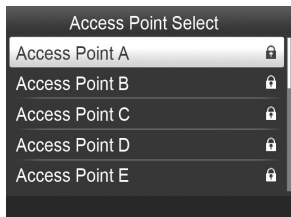

### Valitse tukiasema.

- Valitse tukiasema ▲▼-painikkeilla ja paina sitten **OK**-painiketta.

5

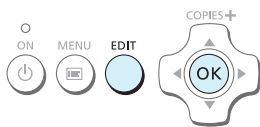
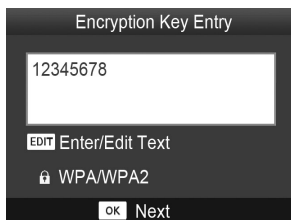

### Syötä salausavain.

- Avaa merkkien syöttönäyttö painamalla EDIT-painiketta ja syötä salausavain (s. 42).
- Paina **OK**-painiketta.

6

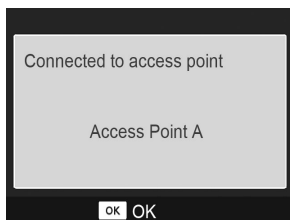

## Tarkista tukiasema.

- Vasemmalla näkyvä näyttö näytetään, kun yhteys tukiasemaan on muodostettu. Tarkista näytetty tukiaseman nimi ja paina **OK**-painiketta.



- ▶ Vasemmalla näkyvä näyttö näytetään.

7

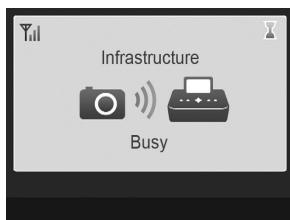

## Tulosta.

- Tulosta kuva kamerasta.
- Jos tulostat älypuhelimesta, asenna määritetty sovellus, yhdistä älypuhelin tukiasemaan ja tulosta.
- Jos tulostat tietokoneesta, asenna toimitettu ohjelmisto (s. 37) ja tulosta.
- ▶ Vasemmalla näkyvä näyttö näytetään, kun tulostus alkaa. Älä katkaise tiedonsiirtoa tai peruuta tulostusta, kun tämä näyttö on näkyvissä. Tuloste saattaa olla keskeneräinen tai virheellinen.



- Valitse suojaamaton tukiasema vaiheessa 4 ja paina **OK**-painiketta, joka avaa vaiheen 6 näytön.
- Enintään 20 tukiasemaa voidaan näyttää. Jos et löydä tukiasemaa, johon haluat yhdistää, paina **↵**-painiketta ja valitse [Manual Settings/Manuaaliset asetukset] s. 32 vaiheessa 3 tukiaseman määrittämiseksi manuaalisesti. Syötä SSID, suojausasetukset ja salausavain (s. 42) näytön ohjeiden mukaisesti.
- Langattoman signaalin vahvuus näytetään näytössä seuraavilla kuvakkeilla.  
[Y] suuri, [Yi] keskitaso, [Yi] pieni, [Y] heikko tai ei yhteyttä

## Tulostaminen toisella kerralla

- Kun olet määrittänyt asetukset, vaiheen 6 toinen näyttö (valmiusnäyttö) näytetään, kun kytket virran. Jos et pystynyt yhdistämään määritettyyn langattomaan lähiverkkoon jostain syystä, esimerkiksi koska tukiasemasta on katkaistu virta, valmiusnäyttö näytetään ja sen alareunassa teksti "Reconnect/Yhdistä uudelleen". Tarkista tukiaseman asetukset ja yritä uudelleen painamalla **OK**-painiketta.
- Vaikka valmiusnäyttö on näkyvissä, voit avata vaiheen 4 näytön asettamalla muistikortin (s. 13) ja tulostaa kortilla olevat kuvat.
- Voit estää valmiusnäytön näyttämisen virran kytkemisen jälkeen valitsemalla asetuksen [Disable Wireless LAN/Poista langaton lähiverkko käytöstä] kohdassa [Comm. Mode/Tiedonsiirtotapa] (s. 41).



- Jos et saanut yhteyttä tukiasemaan, johon olet yhdistänyt aiemmin, tarkista tukiaseman kanava-asetus (s. 51).

## Tulostaminen neliönmuotoisille tarroille

- Voit tulostaa neliönmuotoisia kuvia tarroille käyttämällä värikasetti- ja tarraneliösarjaa KC-18IS (s. 2).
- Määritä tulostus ilman kehyksiä älypuhelimien sovelluksessa tai kamerassa, kun tulostat neliönmuotoisia tarroja (SELPHY-tulostimen [Borders/Kehys]-asetusta ei käytetä, paitsi jos kameran kehysasetus on oletusarvossaan).

## WPS-yhteensopivan tukiaseman käyttäminen

Voit yhdistää tulostimen langattomaan lähiverkkoon helposti, kun tukiasema on WPS-yhteensopiva.

1

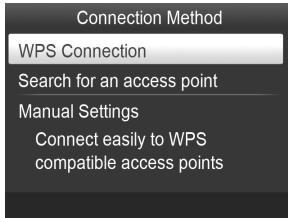

### Valitse yhteysmenetelmä.

- Avaa s. 31–32 vaiheissa 1–2 kuvattu [Connection Method/Yhteysmenetelmä] -näyttö, paina ▲▼ -painikkeita, valitse [WPS Connection/WPS-yhteys] ja paina sitten **OK**-painiketta.

2

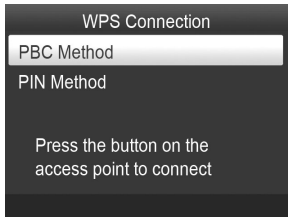

### Valitse asetusmenetelmä.

- Valitse ▲▼ -painikkeilla [PBC Method/PBC-menetelmä] ja paina sitten **OK**-painiketta.

3

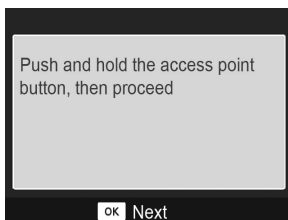

### Yhdistä tukiasemaan.

- Tarkista, että tulostimessa näytetään vasemmalla näkyvä näyttö ja paina sitten tukiaseman WPS-yhteyden painiketta ja pidä se alhaalla muutamana sekunnin ajan.
- Paina tulostimen **OK**-painiketta.
- [Connecting.../Yhdistetään...] näkyy tulostimen näytössä ja sitten [Connected to access point/Yhdistetty tukiasemaan], kun yhteys on muodostettu. Paina **OK**-painiketta.

## Tulosta kuvat.

- Kun yhteys on muodostettu, s. 33 vaiheessa 6 kuvattu näyttö näytetään. Tulosta vaiheissa 6–7 kuvatuilla tavalla.



- Jos olet valinnut [PIN Method/PIN-menetelmä] vaiheessa 2, määritä tulostimessa näytetty PIN-koodi tukiasemaan, paina tulostimen **OK**-painiketta ja siirry vaiheeseen 3.

## Kuvien tulostaminen tietokoneesta

Jos liität SELPHY-tulostimen tietokoneeseen, voit mukana toimitetun ohjelmiston avulla näyttää kaikki kuvat samanaikaisesti ja hyödyntää useita tulostustoimintoja, jotka eivät ole käytettävissä pelkästään SELPHY-tulostimessa.



### Kuvien valitseminen luettelosta ja tulostaminen

- Voit valita haluamasi kuvat luettelosta ja tulostaa ne kaikki kerralla. Voit lisätä kuviin tekstiä ja tulostaa kuvat.



### Koristeiden tulostaminen kuviin

- Voit lisätä kuviin kehyksiä ja leimoja ja tulostaa kuvat. Voit lisätä kuviin tekstiä ja tulostaa kuvat.



### Kalentereiden tulostaminen

- Voit lisätä tulosteisiin kalenterisivuja. Voit lisätä kuviin tekstiä ja tulostaa kuvat.



### Järjestelty tulostaminen

- Voit järjestellä useita kuvia samalle arkille.



### ID-kuvan tulostaminen

- Voit tulostaa passikuvalta vaaditussa koossa.



- Passikuvaa vaativa taho ei välttämättä hyväksy ID-kuvaa viralliseen käyttöön. Pyydä lisätietoja säännöistä kyseiseltä taholta.

## Tietokoneen ympäristö

	Windows	Macintosh
Käyttöjärjestelmä	Windows 7 Service Pack 1** <sup>2</sup>	Mac OS X v10.6.8–v10.7* <sup>1</sup>
Kokoonpano	Edellä mainittu käyttöjärjestelmä on esiasennettu	
Keskusyksikkö	Pentium 1,3 GHz tai nopeampi	Mac OS X v10.7: Intel Core 2 Duo tai parempi Mac OS X v10.6: Intel-suoritin
RAM	Windows 7 (64-bittinen): vähintään 2 Gt Windows 7 (32-bittinen): vähintään 1 Gt	vähintään 1 Gt
Liitäntä	USB, langaton lähiverkko IEEE 802.11b/g -yhteensopiva tukiasema vaaditaan* <sup>3</sup>	
Vapaa kiintolevytila	vähintään 120 Mt* <sup>4</sup>	vähintään 140 Mt
Näyttö	vähintään 1 024 x 768 pikseliä	

\*<sup>1</sup> Jos käytät yhdistämiseen USB-kaapelia (s. 45), voit käyttää myös käyttöjärjestelmää Windows Vista Service Pack 2 (RAM vähintään 1 Gt), Windows XP Service Pack 3 (RAM vähintään 512 Mt) tai Mac OS X v10.6 tai uudempi.

\*<sup>2</sup> Käyttöjärjestelmiä Windows 7 Starter ja Home Basic ei tueta\*<sup>3</sup>. Lataa Windows Media Feature Pack Microsoftin tukisivulta ja asenna se, jos käytät käyttöjärjestelmää Windows 7 N (EU-versio) tai Windows 7 KN (korealainen versio). Lisätietoja on seuraavalla Internet-sivulla:  
<http://go.microsoft.com/fwlink/?LinkId=159730>

\*<sup>3</sup> Paitsi kun yhdistetään käyttäen USB-kaapelia (s. 45).

\*<sup>4</sup> Windows-käyttöjärjestelmässä on oltava asennettuna Microsoft .NET Framework 2.0 (enint. 280 Mt). Asennus saattaa kestää hetken tietokoneen suorituskyvystä riippuen.

## Langattoman lähiverkon ympäristö

Katso langattoman lähiverkon asetukset s. 26 ja 31.

# Asenna ohjelmisto

Näissä ohjeissa käytetään esimerkkinä Windows 7- ja Mac OS X 10.7 -käyttöjärjestelmiä.

## Tarvittavat varusteet

- Tietokone
- Toimitukseen kuuluva CD-levy (SELPHY CP900 Solution Disk -levy) (s. 2)

## Windows

1



## Liitä SELPHY-tulostin langattomaan lähiverkkoon.

- Liitä SELPHY-tulostin langattomaan lähiverkkoon kohdassa "Tulostimen yhdistäminen langattomaan lähiverkkoon" (s. 31) kuvatulla tavalla.
- Varmista, että SELPHY-tulostimessa näkyy vasemmalla näytetty näyttö.

2



## Asenna ohjelmisto.

- Aseta CD-levy tietokoneen CD-levyasemaan ja valitse [Easy Installation/Helppo Asennus], kun viereinen ikkuna tulee näyttöön.
- Noudata näytön ohjeita.
- Jos käyttäjätilien valvontaikkuna tulee näyttöön, jatka noudattamalla näytön ohjeita.

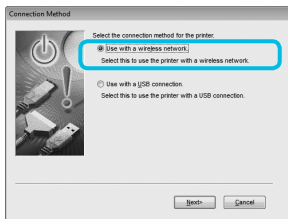

- Kun esiin tulee näyttö yhteysmenetelmän valitsemista varten (vasemmalla), valitse [Use with a wireless network/Käytä langattomassa verkossa] ja valitse sitten [Next/Seuraava].

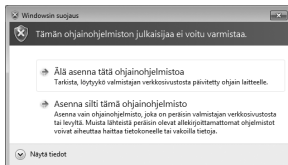

- Jos ilmoitus [Tämän ohjainohjelmiston julkaisijaa ei voitu varmistaa] näytetään, valitse [Asenna silti tämä ohjainohjelminen].

- Kun asennus on valmis, käynnistä tietokone uudelleen valitsemalla [Restart/Käynnistä uudelleen].

1



### Asenna ohjelmisto.

- Aseta CD-levy tietokoneen CD-levyasemaan. Osoita Dockissa (työpöydän alareunassa olevassa palkissa) [Finder]-ohjelmaa ja kaksoisoita CD-levyllä [⌘].
- Jos työpöydällä näkyy [⌘], voit näyttää CD-levyn tiedostot myös kaksoisoittamalla kuvaketta [⌘].
- Kun näyttöön tulee viereinen ikkuna, osoita [Install/Asenna] ja noudata näytön ohjeita.
- Kun asennus on valmis, käynnistä tietokone uudelleen valitsemalla [Yes/Kyllä].

2



### Liitä SELPHY-tulostin langattomaan lähiverkkoon.

- Liitä SELPHY-tulostin langattomaan lähiverkkoon kohdassa "Tulostimen yhdistäminen langattomaan lähiverkkoon" (s. 31) kuvatulla tavalla.
- Varmista, että SELPHY-tulostimessa näkyy vasemmalla näytetty näyttö.

3

### Rekisteröi tulostin.

- Valitse valikosta [⌘] ja valitse [Järjestelmäasetukset] ► [Tulosta ja faksaa], josta avautuu [Tulosta ja faksaa] -ikkuna. Osoita [+] (s. 29, 41), valitse tulostimen nimi ponnahdusikkunasta ja osoita [Lisää].



- Lisätietoja tietokoneen käyttämisestä on tietokoneen käyttöoppaassa.

## Kuvien tulostaminen ohjelmistolla

Voit tulostaa tietokoneeseen tallennettuja kuvia asennetun ohjelmiston (SELPHY Photo Print) avulla. Tässä osiossa annetaan ohjeet [Simple print/Yksinkertainen tulostus] -toiminnon käyttöä varten. Toiminnon avulla voit näyttää kaikki kuvasi samanaikaisesti ja valita tulostettavat kuvat.

1

**Tarkista, että muistikortti ei ole asetettuna SELPHY-tulostimeen ja että USB-kaapelia ei ole kytketty SELPHY-tulostimeen.**

2

**Käynnistä ohjelmisto.**

### Windows

- Valitse [Käynnistä]-valikko ► [Kaikki ohjelmat] ► [Canon Utilities] ► [SELPHY Photo Print] ► [SELPHY Photo Print].

### Macintosh

- Osoita [SELPHY Photo Print] -kuvaketta Dockissa (työpöydän alareunassa olevassa palkissa).

3



**Tuo tulostusvalikko näyttöön.**

- Valitse [Print menu/Tulostusvalikko].
- Jos tulostuksen valmistelevat toimet ovat kesken (paperikasettia ja värikasettia ei ole asetettu tulostimeen), [Print menu/Tulostusvalikko] ei ole valittavissa. Tee tarvittavat toimet näytön ohjeiden mukaan.

4

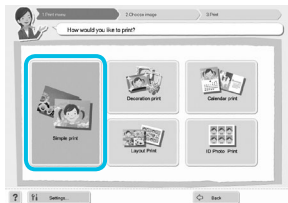

**Valitse tulostustapa.**

- Valitse [Simple print/Yksinkertainen tulostus].
- Voit tulostaa kuviin kehyksiä, leimoja ja puhekuplia valitsemalla [Decoration print/Koristetulostus] -vaihtoehdon.
- Voit tulostaa kuvista kalenterisivuja valitsemalla [Calendar print/Kalenteritulostus] -vaihtoehdon.
- Voit tulostaa useita kuvia samalle arkille valitsemalla [Layout Print/Asettelutulostus].
- Voit tulostaa passikuvailta vaaditussa koossa valitsemalla [ID Photo Print/ID-kuvan tulostus] -vaihtoehdon.

Voit valita ehdon, jonka mukaiset kuvat näytetään.

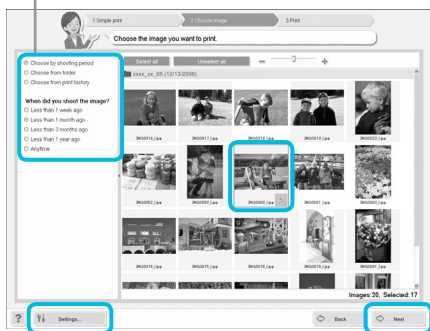

Voit näyttää toiseen kansioon tallennetut kuvat napsauttamalla tätä painiketta ja valitsemalla kansion näyttöön tulevasta näkymästä.

## Valitse kuva.

- ▶ Kuvat näytetään luettelokuvina [Kuvat]-kansiossa.
  - Valitse tulostettava kuva.
  - ▶ Kuvan taustaväri muuttuu, ja kuva valitaan tulostettavaksi.
  - Voit valita samalla tavoin kaikki tulostettavat kuvat.
  - Jos napsautat kuvaa uudelleen, taustaväri muuttuu takaisin alkuperäiseksi ja asetukset peruutetaan.
  - Kun olet valinnut kuvat, valitse [Next/Seuraava].



Määritä kopioiden määrä plus- ja miinuspainikkeilla (+ ja -).

## Valitse tulosteiden määrä.

- Valitse kustakin kuvasta tulostettavien kopioiden määrä.
- Käynnistä tulostus valitsemalla [Print/Tulosta] Windows-käyttöjärjestelmässä.
- Macintoshin käyttöjärjestelmässä valitse [Print menu/Tulostusvalikko] ja [Print/Tulosta] esiin tulevasta näytöstä.
- Älä katkaise tiedonsiirtoa ennen kuin tulostus on valmis. Jos katkaiset tiedonsiirron ennenaikaisesti, tulosteet saattavat jäädä kesken tai olla virheellisiä.

## Sulje ohjelma.

### Windows

- Kun tulostus on valmis, napsauta ikkunan oikeassa yläkulmassa olevaa [X]-kuvaketta.

### Macintosh

- Kun tulostus on valmis, osoita ikkunan vasemmassa yläkulmassa olevaa [red] -symbolia.







- Asettelu, joka näytetään näytön oikealla puolella, kun valitset [ID Photo Print/ID-kuvan tulostus] s. 39 vaiheessa 4, eroaa todellisesta asettelusta. Voit tarkistaa todellisen asettelun valitsemalla [4.Print/Tulosta]-näytössä [Preview/Esikatselu].
- Jos valitset luettelokuva-asettelun näytössä, joka aukeaa, kun valitset [Layout Print/Asettelutulostus] s. 39 vaiheessa 4, et voi säätää kuvaa, kuten muuttaa kuvan kokoa tai suuntaa [4.Print/Tulosta]-näytössä.

# Muut langattoman lähiverkon toiminnot

## Yhdistäminen muihin tukiasemiin (infrastruktuuritila)

Kun olet yhdistänyt tukiasemaan infrastruktuuritilassa (s. 31), voit yhdistää toiseen tukiasemaan seuraavasti:









- Paina -painiketta ja valitse sitten   -painikkeilla [Wireless LAN Settings/Langattoman lähiverkon asetukset] ja paina **OK**-painiketta.
- Valitse   -painikkeilla [Access Point Connect/Yhdistä tukiasemaan] ja paina sitten **OK**-painiketta.
- Määritä s. 31 kuvatun mukaisesti.



- [Access Point Connect/Yhdistä tukiasemaan] on käytettävissä vain, kun valittu tiedonsiirtotapa (alla) on [Infrastructure/Infrastruktuuri].









## Asetustietojen tarkistaminen

Voit tarkistaa yhteyden asetukset, kuten tiedonsiirtotavan ja kanavan, sekä tulostimen tiedot, kuten tulostimen nimen ja IP-osoitteen.

- Paina -painiketta ja valitse sitten   -painikkeilla [Wireless LAN Settings/Langattoman lähiverkon asetukset] ja paina **OK**-painiketta.
- Valitse   -painikkeilla [Confirm Settings/Vahvista asetukset] ja paina sitten **OK**-painiketta.
- Tarkista asetustiedot   -painikkeilla.
- Palaa takaisin painamalla -painiketta.







## Tiedonsiirtotavan muuttaminen

Voit muuttaa tiedonsiirtotavan (s. 28), jos haluat yhdistää toiseen laitteeseen tai lopettaa langattoman lähiverkon käytön.

- Paina -painiketta ja valitse sitten   -painikkeilla [Wireless LAN Settings/Langattoman lähiverkon asetukset] ja paina **OK**-painiketta.
- Valitse   -painikkeilla [Comm. Mode/Tiedonsiirtotapa] ja paina sitten **OK**-painiketta.
- Valitse tiedonsiirtotapa   -painikkeilla ja paina sitten **OK**-painiketta.
- Valitse   -painikkeilla [Disable Wireless LAN/Poista langaton lähiverkko käytöstä] ja lopeta sitten langattoman lähiverkon käyttö painamalla **OK**-painiketta.

## Tulostimen nimen muuttaminen

Voit muuttaa tulostimen nimen (s. 29).





- Paina -painiketta ja valitse sitten   -painikkeilla [Wireless LAN Settings/Langattoman lähiverkon asetukset] ja paina **OK**-painiketta.
- Valitse   -painikkeilla [Other Settings/Muut asetukset] ja paina sitten **OK**-painiketta.
- Valitse   -painikkeilla [Set Printer Name/Aseta tulostimen nimi] ja paina sitten **OK**-painiketta.
- Avaa merkkien syöttönäyttö painamalla **EDIT**-painiketta ja syötä tulostimen nimi (s. 42).

## IP-osoitteen määrittäminen manuaalisesti

Voit määrittää tulostimen IP-osoitteen ja aliverkon peitteen manuaalisesti.

1

### Tuo asetukset näyttöön.

- Paina -painiketta ja valitse sitten   -painikkeilla [Wireless LAN Settings/Langattoman lähiverkon asetukset] ja paina **OK**-painiketta.
- Valitse   -painikkeilla [Other Settings/Muut asetukset] ja paina sitten **OK**-painiketta.
- Valitse   -painikkeilla [IP Address Settings/IP-osoitteen asetukset] ja paina sitten **OK**-painiketta.
- Valitse   -painikkeilla [Manual/Manuaalinen] ja paina sitten **OK**-painiketta.

2

### Määritä IP-osoite.

- Valitse kohta   -painikkeilla, määritä arvo   -painikkeilla ja paina sitten **OK**-painiketta.

3

### Määritä aliverkon peite

- Valitse kohta ◀▶ -painikkeilla, määritä arvo ▲▼ -painikkeilla ja paina sitten **OK**-painiketta.

4

### Tarkista asetukset

- Tarkista näytetyt asetustiedot ja paina **OK**-painiketta.

## Langattoman lähiverkon asetusten nollaaminen

Voit nollata määritetyn tulostimen nimen ja tukiaseman tiedot.

- Paina [☰]-painiketta ja valitse sitten ▲▼ -painikkeilla [Wireless LAN Settings/Langattoman lähiverkon asetukset] ja paina **OK**-painiketta.
- Valitse ▲▼ -painikkeilla [Reset Settings/Nollaa asetukset] ja paina sitten **OK**-painiketta.
- Tarkista näytetyt tiedot ja paina **OK**-painiketta.

## Merkkien syöttötapa

Voit käyttää merkkien syöttönäyttöä painamalla EDIT-painiketta, kun määrität tulostimen nimen tai salausavaimen.

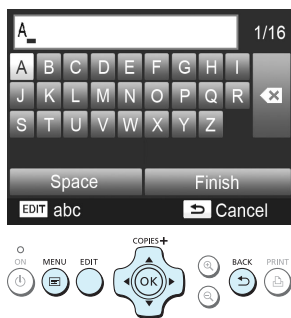

### Syötä merkki.

- Valitse merkki ▲▼◀▶ -painikkeilla ja paina sitten **OK**-painiketta. Voit syöttää välilyönnin valitsemalla [Space/Välilyönti] ja painamalla **OK**-painiketta.

### Poista merkki.

- Valitse ▲▼◀▶ -painikkeilla [X] ja paina sitten **OK**-painiketta.

### Vaihda merkityyppi.

- Merkityyppi vaihtuu joka kerran, kun painat EDIT-painiketta. Tyyppien järjestys on: kirjaimet (isot), kirjaimet (pienet), numerot ja symbolit.

### Palaa edelliseen näyttöön.

- Aseta syötetyt merkit ja palaa edelliseen näyttöön valitsemalla ▲▼◀▶ -painikkeilla [Finish/Valmis] ja painamalla **OK**-painiketta.
- Paina ↶-painiketta, jos haluat palata edelliseen näyttöön asettamatta syötettyjä merkkejä.



## **Yhdistäminen muihin laitteisiin kaapelin avulla**

Tässä luvussa kuvataan tulostimen yhdistäminen tietokoneeseen tai kameraan USB-kaapelin avulla.

# Tulostaminen tietokoneesta

Näissä ohjeissa käytetään esimerkkinä Windows 7- ja Mac OS X 10.7 -käyttöjärjestelmiä.

## Tarvittavat varusteet

- Tietokone (s. 36)
- Toimitukseen kuuluva CD-levy (SELPHY CP900 Solution Disk -levy) (s. 2)
- USB-kaapeli, joka on lyhyempi kuin 2,5 m (saatavilla erikseen) (SELPHY-tulostimen liitäntään tarvitaan Mini-B-liitin).

## Windows

1

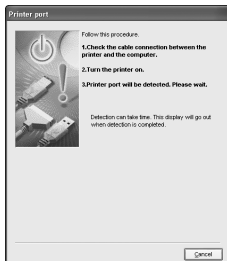
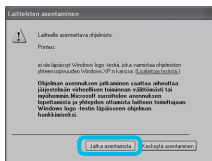
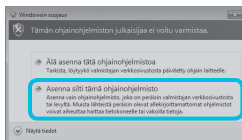
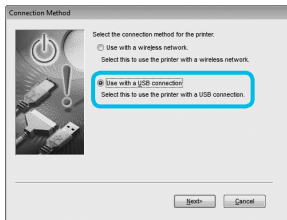

## Asenna ohjelmisto.

- Aseta CD-levy tietokoneen CD-levyasemaan ja valitse [Easy Installation/Helppo Asennus], kun viereinen ikkuna tulee näyttöön.
- Noudata näytön ohjeita.
- Jos käyttäjätilien valvontaikkuna tulee näyttöön, jatka noudattamalla näytön ohjeita.

- Jos käytetään Windows 7 -käyttöjärjestelmää, yhteystavan valintanäyttö (vasemmalla) tulee esiin. Valitse [Use with a USB connection/Käytä USB-yhteyttä] ja sitten [Next/Seuraava] (tätä näyttöä ei näytetä Windows Vista- ja Windows XP -käyttöjärjestelmissä).

- Jos ilmoitus [Tämän ohjainohjelmiston julkaisijaa ei voitu varmistaa] näytetään Windows 7- tai Windows Vista -käyttöjärjestelmässä, valitse [Asenna siltä tämä ohjainohjelmisto].

- Jos ilmoitus [Laitteelle asennettava ohjelmisto:] näytetään Windows XP -käyttöjärjestelmässä, valitse [Jatka asentamista].

- ▶ Jatka asennusta, niin näyttöön tulee vasemmalla näkyvä ikkuna.

2

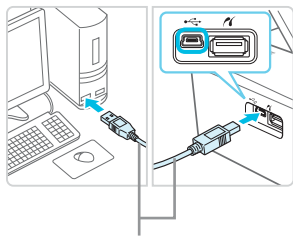

Tavallinen USB-kaapeli

## Valmistele SELPHY-tulostin ja yhdistä tietokoneeseen.

- Katkaise SELPHY-tulostimesta virta ja poista tulostimesta muistikortti tai USB-muisti.
- Aseta SELPHY-tulostimeen värikasetti ja paperikasetti, jossa on haluamaasi paperia (s. 7–10).
- Yhdistä SELPHY-tulostin tietokoneeseen USB-kaapelilla.
- Katso lisätietoja kaapelin ja tietokoneen käyttöoppaasta.

3



## Kytke SELPHY-tulostimeen virta.

- Käynnistä SELPHY-tulostin painamalla -painiketta.

4

## Viimeistele asennus.

- Kun asennus on valmis, käynnistä tietokone uudelleen valitsemalla [Restart/Käynnistä uudelleen] ja viimeistele asennus.

5

## Tulosta.

- Tulosta s. 39 vaiheissa 2–7 kuvatulla tavalla.

## Macintosh

- Asenna ohjelmisto s. 38 vaiheessa 1 kuvatulla tavalla.
- Yhdistä SELPHY-tulostin tietokoneeseen edellä vaiheissa 2–3 kuvatulla tavalla ja kytke virta SELPHY-tulostimeen.
- Valitse valikosta [ ] ja valitse [Järjestelmäasetukset] ► [Tulosta ja faksaa], josta avautuu [Tulosta ja faksaa]-ikkuna. Osoita [+], valitse [CP900] ponnahdusikkunasta ja osoita [Lisää].
- Tulosta s. 39 vaiheissa 2–7 kuvatulla tavalla.



- SELPHY-tulostin ei välttämättä toimi oikein, jos se liitetään tietokoneeseen USB-reitittimen kautta.
- SELPHY-tulostin ei välttämättä toimi kunnolla, jos muita USB-laitteita (USB-hiirtä ja USB-näppäimistöä lukuun ottamatta) käytetään samaan aikaan tulostimen kanssa. Irrota mahdolliset muut USB-laitteet tietokoneesta ja liitä sitten SELPHY-tulostin uudelleen.
- Älä siirrä tietokonetta valmiustilaan (tai lepotilaan), kun SELPHY-tulostin on liitettynä tietokoneen USB-porttiin. Jos vahingossa teet niin, palauta tietokone valmiustilasta irrottamatta USB-kaapelia. Jos tietokone ei palaudu kunnolla, käynnistä se uudelleen.
- Lisätietoja tietokoneen käyttämisestä on tietokoneen käyttöoppaassa.



- Voit käynnistää ohjelmiston automaattisesti, kun SELPHY-tulostin ja tietokone on yhdistetty USB-kaapelilla, asettamalla [Start SELPHY Photo Print automatically/Käynnistä SELPHY Photo Print automaattisesti]-asetukseksi [On/Päällä] näytössä, joka aukeaa, kun valitset [Settings/Asetukset] s. 39 vaiheessa 3.

# Tulostaminen digitaalikamerasta

Voit valita ja tulostaa kuvia PictBridge-yhteensopivasta digitaalikamerasta.

Tulostustavan esittelyssä käytetään esimerkkinä Canonin digitaalikameraa. Jos toiminnot poikkeavat käyttämästäsi digitaalikamerasta, katso lisätietoja kamerasen käyttöoppaasta.

1

## Valmistele SELPHY-tulostin.

- Tarkista, että SELPHY-tulostimessa ei ole muistikorttia, että sitä ei ole yhdistetty muihin laitteisiin langattoman lähiverkon kautta ja että se ei ole yhdistettynä USB-kaapelilla.

2

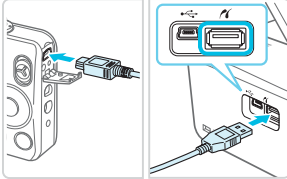

## Liitä SELPHY-tulostin digitaalikameraan kamerasen mukana toimitetun liitäntäkaapelin (USB-kaapelin) avulla.

3



## Kytke ensin virta SELPHY-tulostimeen ja sitten digitaalikameraan, ja toista sitten kuvat digitaalikamerassa.

- ▶ Käytettävän digitaalikamerasen mukaan kamerasen näyttöön saattaa tulla [Z]-kuvake.

4

## Valitse tulostettava kuva määrittämällä tarvittavat digitaalikamerasen asetukset.

- Käynnistä tulostus digitaalikamerasen avulla.
- Kun tulostus on valmis, katkaise SELPHY-tulostimesen ja digitaalikamerasen virta ja irrota virtajohto.



- Et voi keskeyttää tulostusta [Stop]-painikkeella. Keskeytä tulostus digitaalikamerasen avulla.
- Tällä tuotteella voidaan tulostaa käyttämällä PictBridge-toimintoa USB-yhteyden kautta. PictBridge on standardi, joka mahdollistaa digitaalikamerasen ja tulostimesen suoran yhdistämisen. Tämä tuote on yhteensopiva DPS over IP -standardin kanssa, joka sallii PictBridgen käytön verkkoympäristöissä.

## Tulostaminen digitaalikamerassa määritetyillä asetuksilla (DPOF-tulostus)

Kun asetat muistikorttipaikan muistikortin, joka sisältää digitaalikameralla määritettyjä DPOF-tietoja, ilmoitus [DPOF images remain Print images?/DPOF-kuvia jäljellä Tulostetaanko kuvat?] näytetään. Voit näyttää digitaalikamerassa määritetyt tiedot painamalla **OK**-painiketta. Voit tulostaa kaikki määritetyt kuvat kerralla painamalla [Print]-painiketta.



- Lisätietoja tietojen määrittämisestä on digitaalikamerasen mukana toimitetussa käyttöoppaassa.
- Päiväys ja kuvanumero ovat digitaalikamerassa määritettyjä DPOF-asetuksia (näitä asetuksia ei voi muuttaa SELPHY-tulostimessa).
- Jos [Print Type/Tulostustapa] -asetuksena on [Standard/Normaali] Canon-digitaalikamerassa, käytetään kohdassa "Erialaisten kuvien tulostaminen" (s. 20–24) määritettyjä asetuksia.
- Voit näyttää digitaalikamerassa määritetyt asetukset painamalla [Menu]-painiketta, valitsemalla [DPOF Print/DPOF-tulostus] ja painamalla **OK**-painiketta. [DPOF Print/DPOF-tulostus] tulee näyttöön vain, kun tulostimeen asetetaan muistikortti, joka sisältää digitaalikamerassa määritettyjä DPOF-tietoja.



## **Liite**

Tässä luvussa kuvataan tulostaminen käyttäen erikseen myytävää akkua, kun verkkovirta ei ole käytettävissä, vianmääritys, tulostimen tekniset tiedot ja SELPHY-tulostimen ylläpito.

# Tulostaminen, kun verkkovirta ei ole käytettävissä

Voit käyttää akkua NB-CP2L (myydään erikseen) ja lataussovittinta CG-CP200 (myydään erikseen) kuvien tulostamiseen, kun verkkovirtaa ei ole käytettävissä. Täyteen ladatulla akulla voi tulostaa noin 36 arkkiä\* postikorttikokoista paperia.

\* Tulostettavien sivujen määrä määräytyy testausolojemme mukaan. Se saattaa vaihdella tulostusolosuhteiden mukaan.

## Akun asentaminen

1

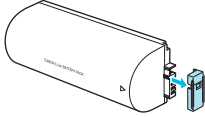

Poista akun liittimen suoja.

2

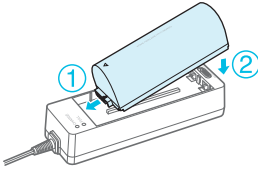

Liitä akku lataussovittimeen.

- Aseta ensin kohdan ① suuntaisesti ja sitten kohdan ② suuntaisesti, kunnes akku napsahtaa ja lukkiutuu paikalleen.

## Akun lataaminen

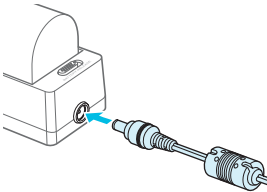

Kytke virtajohto lataussovittimeen, jossa on akku paikallaan.

- ▶ Akun lataaminen alkaa ja oranssi valo syttyy.
- ▶ Akku latautuu täyteen noin 4 tunnissa ja vihreä valo syttyy.
- Lataaminen jatkuu, vaikka kytket SELPHY-tulostimeen virran lataussovittimen ollessa kytkettynä siihen. Lataus kuitenkin keskeytyy tulostamisen ajaksi.

## SELPHY-tulostimen käyttäminen akulla

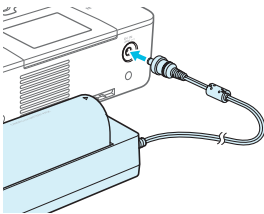

Kytke lataussovitin SELPHY-tulostimeen.



- Lisätietoja akkua koskevista varoimista on akun mukana toimitetussa käyttöoppaassa.
- Pidä SELPHY-tulostin tukevalla alustalla, esimerkiksi työpöydällä, kun se on kytketty lataussovittimeen, ja varo irrottamasta lataussovittimen johtoa.

# Vianmääritys

Jos epäilet, että SELPHY-tulostin ei toimi oikein, lue ensin seuraavat vianmääritysohjeet. Jos ohjeista ei ole apua, ota yhteyttä Canonin asiakastukipalveluun, jonka yhteystiedot ovat tuotteen mukana toimitetussa asiakaspalvelun yhteystietoluettelossa.

## Virta

### ● Laite ei käynnisty

- Tarkista, että pistoke on kytketty kunnolla (s. 10).
- Pidä -painiketta painettuna, kunnes näyttö tulee esiin (s. 11).
- Jos käytät akkua NB-CP2L (myydään erikseen) ja lataussovittinta CG-CP200 (myydään erikseen), tarkista, että akku on ladattu ja asetettu oikein ja että johto on kytketty kunnolla.

## Tulostusongelmat

### ● Tulostaminen ei onnistu

- Tarkista, että SELPHY-tulostimeen on kytketty virta (s. 11).
- Tarkista, että värikasetti ja paperikasetti on asetettu tulostimeen oikein (s. 10).
- Tarkista, että värinauha ei ole löysällä (s. 7).
- Tarkista, että käytössä on tulostimelle tarkoitettu paperi (s. 9).
- Jos väri on loppunut, vaihda värikasetti uuteen. Jos paperi on loppunut, lisää paperikasettiin paperia (s. 14).
- Tarkista, että käytössä on oikea paperin, paperikasetin ja värikasetin yhdistelmä (s. 7).
- Tulostus ei ehkä toimi kunnolla, jos SELPHY-tulostin on kytketty yhtä aikaa digitaalikameraan ja tietokoneeseen ja myös muistikortti on syötetty. Liitä SELPHY-tulostin vain litteeseen kerrallaan.
- SELPHY-tulostin voi kuumentua liikaa ja lakata väliaikaisesti toimimasta huoneen lämpötilan mukaan. Kyseessä ei ole toimintahäiriö. Odota, kunnes lämpötila laskee, jolloin tulostus jatkuu.

#### **Muistikortin tai USB-muistin kuvia ei voida näyttää/tulostaa**

- Tarkista, että muistikortti on asetettu kunnolla oikeaan korttipaikkaan etikettipuoli ylöspäin (s. 12, 13).
- Tarkista, että USB-muisti on asetettu kunnolla oikeaan paikkaan ja oikein päin (s. 15).
- Tarkista, että käytössä on tuettu kuvatyyppi (s. 12).
- Jos muistikortin kanssa on käytettävä sovittinta, varmista, että muistikortti on asetettu sovittimeen ennen kuin se asetetaan korttipaikkaan (s. 12).

#### **Tulostaminen digitaalikamerasta ei onnistu**

- Varmista, että kamera tukee PictBridge-tekniikkaa (s. 46).
- Tarkista, että SELPHY-tulostin on liitetty oikein digitaalikameraan (s. 46).
- Tarkista, että digitaalikameran ladattava akku tai kertakäyttöiset paristot eivät ole tyhjiä. Jos lataus ei ole riittävä, vaihda tilalle täyteen ladattu akku tai uudet paristot.

#### **Tulostaminen tietokoneesta ei onnistu**

- Tarkista, että ohjelmisto on asennettu oikein (s. 44).
- Tarkista, että SELPHY-tulostin on yhdistetty oikein infrastruktuuritilassa (s. 31), kun tulostetaan langattoman lähiverkon kautta. Irrota USB-kaapeli, jos se on kytketty.
- Tarkista, että SELPHY-tulostin ja tietokone on yhdistetty suoraan USB-kaapelilla (s. 45), kun tulostetaan USB-kaapelin kautta. Jos tulostin on yhdistetty langattomaan lähiverkkoon, poista langaton lähiverkko käytöstä (s. 41) ja käynnistä ohjelmisto uudelleen.
- Windows-tietokoneisiin liittyvät ongelmat: Tarkista, että tulostin ei ole offline-tilassa. Jos näin on, napsauta tulostimen kuvaketta hiiren kakkospainikkeella ja peruuta offline-tila.
- Macintosh-tietokoneisiin liittyvät ongelmat: Tarkista, että SELPHY-tulostin on rekisteröity kirjoitinluetteloon (s. 45).

### ● Päiväyksen tulostaminen ei onnistu

#### **Muistikorteilta tai USB-muistista tulostaminen ei onnistu**

- Tarkista, että päiväyksen merkintätoiminto on käytössä (s. 21).  
Jos käytetään DPOF-tulostusta, päiväyksen merkintäasetukset määritetään digitaalikamerassa, jolla DPOF-asetukset tehdään.

#### **Tulostaminen digitaalikamerasta ei onnistu**

- Tarkista, että digitaalikameran päiväysasetus on [On/Päällä]. Jos asetusta on [Default/Oletus], käytetään SELPHY-tulostimen päiväyksen merkintäasetusta.

- **Tulostusjälki ei ole siisti**
  - Tarkista, että värinauha tai paperi ei ole pöyinen.
  - Tarkista, että SELPHY-tulostimen sisällä ei ole pölyä (s. 54).
  - Tarkista, että SELPHY-tulostimen sisällä ei ole tiivistynyttä kosteutta (s. 54).
  - Tarkista, että SELPHY-tulostimen lähellä ei ole sähkömagneettisia aaltoja tai voimakkaita magneettikenttiä tuottavia laitteita (s. 5).
- **Tietokonenäytön ja tulosteen värit ovat erilaiset**
  - Värit toistuvat erilaisina tietokonenäytöissä ja tulosteissa. Erot saattavat johtua myös näytön tarkasteluympäristöstä (valon väristä ja määrästä) tai näytön väriasetuksista.
- **Kun käynnissä oleva tulostustyö peruutettiin tietokoneella, aikaisemmin tulostettu kuva tulostettiin uudelleen, kun tulostamista jatkettiin**
  - Jos peruutat tulostamisen Macintosh-tietokoneella ja käynnistät sen uudelleen, aikaisemmin tulostettu kuva saatetaan tulostaa uudelleen, kun tulostamista jatketaan.

---

## Paperi

- **Paperi ei mahdu kasettiin**
  - Tarkista, että paperin koko vastaa paperikasetin kokoa (s. 2).
- **Paperi ei syöty tulostimeen oikein / toistuvat paperitukokset**
  - Tarkista, että sekä paperiarkit että -kasetti on asetettu tulostimeen oikein (s. 8, 10).
  - Tarkista, että paperikasetissa on vähemmän kuin 19 arkkiä.
  - Tarkista, että paperikasetin uloimman kannen päälle ei ole kertynyt paperia 19 arkkiä tai sitä enemmän.
  - Tarkista, että käytössä on tulostimelle tarkoitettu paperi (s. 9).
- **Haluttua määrää tulosteita ei voida tulostaa / paperia jää yli**
  - Paperia saattaa jäädä yli, jos väri loppuu ensin (s. 14).
- **Paperi on juuttunut**
  - Jos paperi näkyy SELPHY-tulostimen etu- tai takaosasta (paperin poistolokerosta) (s. 6), poista paperi vetämällä varovasti. Älä kuitenkaan yritä kiskoa paperia ulos väkisin, jos paperin poistaminen ei onnistu kevyesti vetämällä. Kytke ja katkaise tulostimen virta toistuvasti, kunnes paperi tulee ulos tulostimesta. Jos olet vahingossa katkaissut virran tulostuksen aikana, kytke se takaisin ja odota, että paperi tulee ulos. Paperitukoksen sattuessa kysy neuvoja jälleenmyyjältä tai Canonin asiakastukipalvelusta. Älä poista jumittunutta paperia väkisin. Tulostin saattaa vahingoittua.

## Langaton lähiverkko

### ● Tulostimen SSID:tä (verkon nimeä) ei näytetä älypuhelimessa

- Valitse ad hoc -tila (s. 29).
- Tarkista, tukeeko älypuhelimesi ad hoc -tilaa. Jos se ei tue ad hoc -tilaa, yhdistä infrastruktuuritilassa (s. 31).
- Älä käytä langatonta lähiverkkoa lähellä laitetta, joka käyttää 2,4 GHz:n taajuusalueeta, esimerkiksi mikroaaltouunia tai Bluetooth-laitetta, sillä siitä aiheutuu radiohäiriöitä.
- Aseta tulostin ja älypuhelin lähelle toisiaan äläkä aseta mitään esineitä niiden väliin.

### ● Kytkeminen ei onnistu WEP-avaimen muuttamisen jälkeen

- Kun olet muuttanut WEP-avaimen ad hoc -tilassa (s. 29), ota uusi WEP-avain käyttöön katkaisemalla tulostimesta virta ja kytkeväällä se sitten uudelleen päälle. Syötä sitten uusi WEP-avain älypuheliin.

### ● Tukiasema ei näy luettelossa

#### ● Infrastruktuuritilassa yhdistäminen ei onnistu

- Jos sinulla on useita tukiasemia ja se, johon haluat yhdistää, ei näy luettelossa, muodosta yhteys WPS-yhteyden (s. 34) tai manuaalisten asetusten (s. 33) avulla.
- Älä käytä langatonta lähiverkkoa lähellä laitetta, joka käyttää 2,4 GHz:n taajuusalueeta, esimerkiksi mikroaaltouunia tai Bluetooth-laitetta, sillä siitä aiheutuu radiohäiriöitä.
- Aseta tulostin ja tukiasema lähelle toisiaan äläkä aseta mitään esineitä niiden väliin.
- Tarkista, että salausavain on oikein, ja yritä yhdistää uudelleen.
- Tarkista, että tukiaseman kanavaksi on määritetty jokin väliltä 1–11. On suositeltavaa määrittää kanava manuaalisesti välille 1–11 sen sijaan, että numeron valinta tehtäisiin automaattisesti. Lisätietoja asetusten tarkistamisesta ja muuttamisesta on tukiaseman mukana toimitetussa käyttöoppaassa.
- Jos käytät tukiasemassa MAC- tai IP-osoitteen suodinta, rekisteröi kohdassa [Confirm Settings/Vahvista asetukset] (s. 41) tarkistamasi tulostimen tiedot tukiasemaan. Poista tässä tapauksessa tietosuojerotin käytöstä. Lisätietoja asetusten muuttamisesta ja tarkistamisesta on tukiaseman mukana toimitetussa käyttöoppaassa.
- Määritä IP-osoite manuaalisesti (s. 41), jos verkossa on käytössä WEP-suojaus eikä DHCP:tä.

### ● Kytkeminen SELPHY-tulostimeen ei onnistu

- Katkaise virta SELPHY-tulostimesta ja kytke se sitten uudelleen päälle. Jos yhteyttä ei vieläkään voi muodostaa, tarkista tukiaseman asetukset tai sen laitteen asetukset, jota yrität kytkeä langattomasti.

### ● Tulostus kestää kauan tai langaton yhteys katkeaa

- Älä käytä langatonta lähiverkkoa lähellä laitetta, joka käyttää 2,4 GHz:n taajuusalueeta, esimerkiksi mikroaaltouunia tai Bluetooth-laitetta, sillä siitä aiheutuu radiohäiriöitä. Huomaa, että kuvien lähettäminen voi kestää kauan, vaikka näytössä näkyisi [ Yll ].
- Aseta tulostin ja älypuhelin lähelle toisiaan äläkä aseta mitään esineitä niiden väliin ad hoc -tilassa.
- Aseta tulostin ja tukiasema lähelle toisiaan äläkä aseta mitään esineitä niiden väliin infrastruktuuritilassa.

## Virheilmoitukset

Jos SELPHY-tulostimen toiminnassa ilmenee virhe, näyttöön tulee virheilmoitus. Jos mahdollinen ratkaisuehdotus tulee näyttöön virheilmoituksen yhteydessä, toimi näytön ohjeiden mukaan. Jos vain virheilmoitus näytetään, katso kohtaa ”Vianmääritys” (s. 49).

Jos näistä ohjeista ei ole apua, ota yhteyttä Canonin asiakastukipalveluun.



- Jos ongelma ilmenee SELPHY-tulostimen ollessa liitettynä digitaalikameraan, myös kameran näytössä voi näkyä virheilmoitus.

## SELPHY CP900

<b>Tulostusmenetelmä</b>	Sublimaatio ja lämpösiirto (päälyskerroksella)	
<b>Resoluutio/väriesitys</b>	300 x 300 dpi	
<b>Sävyt</b>	256 sävyä väriä kohti	
<b>Muste</b>	Oma väriksetti (Y/M/C/suojapainoite)	
<b>Paperi</b>	Postikorttikoko, korttikoko (mukaan lukien koko sivun tarrat ja 8 tarran arkit)	
<b>Tulostuskoko</b>	<b>Ei kehystä</b>	<b>Kehystetty</b>
Postikorttikoko	100,0 x 148,0 mm	91,3 x 121,7 mm
Korttikoko	54,0 x 86,0 mm	49,9 x 66,6 mm
(Kukin tarra 8 tarran arkilla)	22,0 x 17,3 mm	–
<b>Tulostusnopeus*1</b>	<b>Tulostaminen muistikorteilta/USB-muistista/kameraan liitettynä (PictBridge)</b>	
Postikorttikoko	Noin 47 s	
Korttikoko	Noin 27 s	
<b>Syöttöjärjestelmä</b>	Automaattinen paperinsyöttö paperikasetista	
<b>Poistojärjestelmä</b>	Automaattinen paperin poisto paperikasetin päälle	
<b>Näyttö</b>	Kääntyvä 6,75 sentin (2,7 tuuman) TFT-nestekidenäyttö	
<b>Liitäntä</b>		
Hi-Speed USB	Liittäminen PictBridge-yhteensopivaan laitteeseen: USB-yhteensopiva A-tyypin liitin Liittäminen tietokoneeseen: USB-yhteensopiva Mini-B-liitin	
Muistikortit	SD-muistikortti, SDHC-muistikortti, SDXC-muistikortti, MMC-kortti, MMCplus-kortti, miniSD-muistikortti*2, miniSDHC-muistikortti*2, microSD-muistikortti*2, microSDHC-muistikortti*2, microSDXC-muistikortti*2, RS-MMC-kortti*2, MMCmobile-kortti*2, MMCmicro-kortti	
Langaton lähiverkko	Määrittäminen: IEEE802.11b/g Tuetut langattomat kanavat: 1–11 Yhteystapa: Infrastruktuuritila*3, Ad hoc -tila Lähetystapa: DSSS-modulointi (IEEE 802.11b), OFDM-modulointi (IEEE 802.11g) Suojaus: Ad hoc -tila: WEP (avoin järjestelmän todennus) (64-bittinen) Infrastruktuuritila: Ei suojausta, WEP (avoin järjestelmän todennus) (64-bittinen), WEP (avoin järjestelmän todennus) (128-bittinen), WPA-PSK (TKIP), WPA-PSK (AES), WPA2-PSK (TKIP) ja WPA2-PSK (AES)	
<b>USB-muisti</b>	Ainoastaan FAT/exFAT-tuettu	
<b>Käyttölämpötila</b>	5–40 °C	
<b>Käyttökosteus</b>	20–80 %	
<b>Virta</b>	Verkkolaite CA-CP200 B Akku NB-CP2L (myydään erikseen) Lataussovitin CG-CP200 (myydään erikseen)	
<b>Virrankulutus</b>	Enintään 60 W (valmiustilassa enintään 4 W)	
<b>Mitat</b>	178,0 x 127,0 x 60,5 mm (poislukien ulkonemat)	
<b>Paino (vain tulostin)</b>	Noin 810 g	

\*1 Mitattuna keltaisen tulostuksen merkivalon syyntymisestä tulosteen valmistumiseen.

\*2 Edellyttää asianmukaista sovitinta (saatavilla erikseen).

\*3 Tukee suojattua Wi-Fi-asetusta.

## Verkkolaite CA-CP200 B

Nimellinen syöttöteho	100–240 V AC (50/60 Hz) 1,5 A (100 V) – 0,75 A (240 V)
Nimellisteho	24 V DC, 1,8 A
Käyttölämpötila	0–45 °C
Mitat	122,0 x 60,0 x 30,5 mm (ei sisällä virtajohtoa)
Paino	Noin 310 g

## Pölysuojakansi DPC-CP100 (myydään erikseen)

Tämä ei ehkä tule mukana joillakin alueilla. Osta tarvittaessa erikseen.

Mitat	137,5 x 117,0 x 27,2 mm
Paino	Noin 88 g

## Lataussovitin CG-CP200 (myydään erikseen)

Nimellinen syöttöteho	24 V DC
Nimellisteho	24 V DC
Käyttölämpötila	5–40 °C
Mitat	156,2 x 49,0 x 35,5 mm
Paino	Noin 134 g

## Akku NB-CP2L (myydään erikseen)

Tyyppi	Kierrätettävä litiumakku
Nimellinen jännite	22,2 V DC
Nimelliskapasiteetti	1200 mAh
Akun käyttöikä (lataussykli)	Noin 300 kertaa
Käyttölämpötila	5–40 °C
Mitat	110,0 x 40,7 x 37,5 mm
Paino	Noin 230 g

- Kaikki tiedot perustuvat Canonin testeihin.
- Tulostimen tekniset tiedot ja ulkomuoto voivat muuttua ilman ennakkoilmoitusta.

### HUOMIO

RÄJÄHDYSVAARA KÄYTETTÄESSÄ VÄÄRÄNTYYPPISIÄ AKKUJA.  
HÄVITÄ KÄYTETYT AKUT PAIKALLISTEN MÄÄRÄYSTEN MUKAISESTI.

### Alkuperäisten Canonin lisävarusteiden käyttö on suositeltavaa.

Tämä tuote on suunniteltu toimimaan moitteettomasti aitojen Canonin lisävarusteiden kanssa. Canon ei ole vastuussa mahdollisista tuotteelle tapahtuneista vahingoista ja/tai tapaturmista, kuten tulipaloista, jotka ovat aiheutuneet muiden kuin Canonin valmistamien lisävarusteiden toimintahäiriöistä (kuten akun vuotamisesta ja/tai räjähtämisestä). Huomaa, että tämä takuu ei koske korjauksia, jotka aiheutuvat muiden kuin Canonin valmistamien lisävarusteiden toimintahäiriöistä, vaikka tällaiset korjaukset voidaan tilata erillistä korvausta vastaan.

# SELPHY-tulostimen käsitteleminen

- Älä altista laitetta kolhuille tai tärinälle. Se voi aiheuttaa paperitukoksia tai toimintahäiriöitä tulostimessa.
- Älä altista SELPHY-tulostinta hyönteismyrkyille tai tulenaroille nesteille. Älä anna SELPHY-tulostimen olla pitkään kosketuksissa kumi- tai muovituotteiden kanssa. Se saattaa vahingoittaa ulkokuorta.
- SELPHY-tulostin voi kuumentua liikaa ja lakata väliaikaisesti toimimasta huoneen lämpötilan mukaan. Kyseessä ei ole toimintahäiriö. Odota hetki, kunnes SELPHY-tulostin viilenee ja jatkaa toimintaa. Tulostettaessa jatkuvasti tulostus voi viedä kauemmin, jos huoneen lämpötila on korkea tai SELPHY-tulostimen takana oleva ilma-aukko (s. 6) on tukossa, koska SELPHY-tulostin keskeyttää tulostuksen väliaikaisesti ylikuumenemisen vuoksi.
- Kun siirrät SELPHY-tulostimen kylmästä paikasta lämpimään, vältä kosteuden tiivistymistä asettamalla SELPHY-tulostin etukäteen ilmatiiviiseen muovipussiin ja poista pussi, kun SELPHY-tulostin on lämmennyt huoneenlämpöiseksi. Jos kosteutta pääsee tiivistymään, jätä SELPHY-tulostin huoneenlämpöön siksi aikaa, että kosteus haihtuu itsestään.
- Puhdista SELPHY-tulostin pehmeällä, kuivalla kankaalla.
- Jos ilma-aukkoon (s. 6) kertyy pölyä, poista värikasetti (s. 14) ja poista pöly. Tulosteet eivät ehkä ole puhtaita, jos pölyä pääsee sisään ilma-aukon kautta.



- Älä koskaan puhdista SELPHY-tulostinta liuottimilla, kuten bensiinillä tai ohenteilla. Ulkokuori saattaa heikentyä tai vääntyä tai sen pinnoite saattaa irrota.

## Tavaramerkit ja lisenssit

- DCF on Japan Electronics and Information Technology Industries Associationin kollektiivinen tavaramerkki ja rekisteröity tavaramerkki Japanissa.
- SDXC-logo on SD-3C, LLC -yhtiön tavaramerkki.
- Wi-Fi®, Wi-Fi Alliance®, WPA™, WPA2™ ja Wi-Fi Protected Setup™ ovat Wi-Fi Alliancen tavaramerkkejä tai rekisteröityjä tavaramerkkejä.
- Tässä tuotteessa on käytetty Microsoftilta lisensoitua exFAT-tekniikkaa.

## Tietoja tästä oppaasta

- Tämän oppaan tai sen osan monistaminen, siirtäminen tai tallentaminen tiedonhakujärjestelmään on kielletty ilman Canonin lupaa.
- Canon pitää oikeuden muuttaa tämän oppaan sisältöä ilman ennakoilmoitusta.
- Tässä oppaassa olevat kuvat ja näyttökuvat voivat poiketa hieman todellisista.
- Edellä mainitusta huolimatta Canon ei ota vastuuta tämän tuotteen ja ohjelmiston käytöstä aiheutuneista vahingoista.

### WPA Supplicant

Copyright (c) 2003-2012, Jouni Malinen <j@w1.fi> and contributors All Rights Reserved.

This program is licensed under the BSD license (the one with advertisement clause removed).

If you are submitting changes to the project, please see CONTRIBUTIONS file for more instructions.

### License

This software may be distributed, used, and modified under the terms of BSD license:

Redistribution and use in source and binary forms, with or without modification, are permitted provided that the following conditions are met:

1. Redistributions of source code must retain the above copyright notice, this list of conditions and the following disclaimer.
2. Redistributions in binary form must reproduce the above copyright notice, this list of conditions and the following disclaimer in the documentation and/or other materials provided with the distribution.
3. Neither the name(s) of the above-listed copyright holder(s) nor the names of its contributors may be used to endorse or promote products derived from this software without specific prior written permission.

THIS SOFTWARE IS PROVIDED BY THE COPYRIGHT HOLDERS AND CONTRIBUTORS "AS IS" AND ANY EXPRESS OR IMPLIED WARRANTIES, INCLUDING, BUT NOT LIMITED TO, THE IMPLIED WARRANTIES OF MERCHANTABILITY AND FITNESS FOR A PARTICULAR PURPOSE ARE DISCLAIMED. IN NO EVENT SHALL THE COPYRIGHT OWNER OR CONTRIBUTORS BE LIABLE FOR ANY DIRECT, INDIRECT, INCIDENTAL, SPECIAL, EXEMPLARY, OR CONSEQUENTIAL DAMAGES (INCLUDING, BUT NOT LIMITED TO, PROCUREMENT OF SUBSTITUTE GOODS OR SERVICES; LOSS OF USE, DATA, OR PROFITS; OR BUSINESS INTERRUPTION) HOWEVER CAUSED AND ON ANY THEORY OF LIABILITY, WHETHER IN CONTRACT, STRICT LIABILITY, OR TORT (INCLUDING NEGLIGENCE OR OTHERWISE) ARISING IN ANY WAY OUT OF THE USE OF THIS SOFTWARE, EVEN IF ADVISED OF THE POSSIBILITY OF SUCH DAMAGE.

\* Huomautus näytetään tarvittaessa englanniksi.

**Vain EU- ja ETA-alueelle.**



Nämä tunnukset osoittavat, että sähkö- ja elektroniikkalaiteromua koskeva direktiivi (WEEE-direktiivi, 2002/96/EY), paristoista ja akuista annettu direktiivi (2006/66/EY) sekä kansallinen lainsäädäntö kieltävät tuotteen hävittämisen talousjätteen mukana.

Jos yllä näkyvän symbolin alapuolelle on paristodirektiivin mukaisesti painettu kemiallisen aineen tunnus, kyseinen paristo tai akku sisältää raskasmetalleja (Hg = elohopea, Cd = kadmium, Pb = lyijy) enemmän kuin paristodirektiivin salliman määrän.

Tuote on vietävä asianmukaiseen keräyspisteeseen, esimerkiksi kodinkoneliikkeeseen uutta vastaavaa tuotetta ostettaessa, tai viralliseen sähkö- ja elektroniikkalaiteromun tai paristojen ja akkujen keräyspisteeseen. Sähkö- ja elektroniikkalaiteromun virheellinen käsittely voi vahingoittaa ympäristöä ja ihmisten terveyttä, koska laitteet saattavat sisältää ympäristölle ja terveydelle haitallisia aineita.

Tuotteen asianmukainen hävittäminen säästää samalla luonnonvaroja.

Jos haluat lisätietoja tämän tuotteen kierrätyksestä, ota yhteys kunnan jätehuoltoviranomaisiin tai käyttämäsi jätehuoltoyhtiöön tai käy osoitteessa [www.canon-europe.com/environment](http://www.canon-europe.com/environment).  
(ETA-maat: Norja, Islanti ja Liechtenstein)

**CANON INC.**

30-2, Shimomaruko 3-chome, Ohta-ku, Tokyo 146-8501, Japan

**CANON EUROPA N.V.**

Bovenkerkerweg 59-61, 1185 XB Amstelveen, The Netherlands

**Canon**

# SELPHY CP900

KOMPAKT FOTOSKRIVARE

**Handbok för skrivaren**

**SVENSKA**

- Läs igenom den här handboken, inklusive "Säkerhetsföreskrifter", innan du använder skrivaren.
- Läs den här handboken noggrant för att förstå hur skrivaren fungerar.
- Spara den här handboken för framtida bruk.

## Förpackningens innehåll

Kontrollera att följande föremål finns med i förpackningen till skrivaren med hjälp av  (kryssrutorna). Ta kontakt med återförsäljaren om något saknas.

SELPHY-skrivare



Nätaggregat  
CA-CP200 B

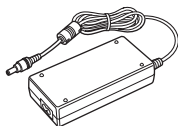

Nätkabel



Papperskassett  
(Vykortsformat)  
PCP-CP400

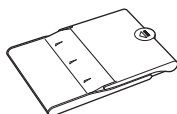

CD:n SELPHY CP900  
Solution Disk



Handbok för skrivaren  
(den här handboken)



Häfte om Canons  
garantisystem



## Bläck och papper (säljs separat)

Kom ihåg att köpa in en färgkassett/ett papperspaket innan du börjar använda skrivaren.

Färgkassett/papperspaket			Papperskassett
Produktnamn	Pappersformat	Antal möjliga utskrifter	
Färgkassett/papperspaket KP-36IP (vykortsformat)	Vykortsformat	36	Papperskassett PCP-CP400 (ingår tillsammans med SELPHY)
Färgkassett/papperspaket KP-72IN (fotopapper)		72	
Färgkassett/papperspaket KP-108IN (fotopapper)		108	
Färgkassett/papperspaket KC-36IP	Kortformat	36	Papperskassett PCC-CP400*
Färgkassett/etikettpaket KC-18IF (helsidesetiketter)		18	
Färgkassett/etikettpaket KC-18IL (8 etiketter/ark)		18	
Färgkassett/paketet KC-18IS för fyrkantiga etiketter (Fyrkantiga klistermärken)		18	

\* Köps separat med färgkassett/papperspaket.  
Vissa tillbehör är inte tillgängliga i alla regioner.

## Viktig information

- De bilder som skrivs ut med den här skrivaren ska användas för personligt bruk. Om du skriver ut bilder utan tillstånd från innehavaren av upphovsrätten till bilderna bryter du mot upphovsrättslagarna.
- Produktgarantin gäller endast i det land där skrivaren säljs. Om det uppstår ett problem när skrivaren används utomlands, ska den återföras till det land där den såldes innan garantikraven framförs till Canons kundtjänst.
- LCD-skärmen tillverkas med mycket exakt produktionsteknik. Över 99,99 % av bildpunkterna fungerar enligt specifikationen. Ibland händer det dock att en del bildpunkter inte fungerar eller visas som röda eller svarta punkter. Det är inte ett fel. Det kommer inte att påverka den utskrivna bilden.
- LCD-skärmen kan vara täckt med en tunn plastfilm som skyddar mot repor under transporten. Ta i så fall bort den innan skrivaren används.

## Uttryck som används i handboken

- Skrivaren kallas för "SELPHY" eller "skrivaren".
- I texten används ikoner som representerar knapparna på SELPHY. Mer information finns under "Knappar" (s. 6).
- Meddelanden som visas på skärmen står inom hakparenteser [ ].
- ⓘ: Visar viktiga kommentarer.
- 📌: Visar tips och ytterligare information.
- (s. xx): Visar var du kan hitta mer information. xx: Visar antal sidor.
- Instruktionerna i den här handboken utgår från standardinställningen för alla funktioner.
- De olika typerna av minneskort som kan användas med skrivaren kallas för "minneskort".

## Innehållsförteckning

Förpackningens innehåll	2
Bläck och papper (säljs separat)	2
Viktig information	3
Uttryck som används i handboken	3
Säkerhetsföreskrifter	4
Förbereda SELPHY	5
Skrivarens olika delar	6
Information som visas på skärmen	7
Komma i gång	7
Välja visningspråk	11
Minneskort som kan användas	12
Bilder som kan skrivas ut	12
Markera och skriva ut bilder	13
Skriva ut alla bilder	16
Förvara utskrivna foton	17
Rengöra efter utskriften	17
Beskära och skriva ut bilder	18
Skriva ut ID-foton	19
Skriva ut olika bilder	20

Utskrift via ett trådlöst nätverk	25
Innan du använder trådlösa nätverk	26
Val av anslutningsläge	28
Utskrift i ad hoc-läge	29
Utskrift i infrastrukturläge	31
Skriva ut bilder från dator	35
Ytterligare trådlösa nätverksfunktioner	41
Anslut till andra enheter med en kabel	43
Skriva ut från dator	44
Skriva ut från en digitalkamera	46
Bilaga	47
Skriva ut utan anslutning till elnätet	48
Felsökning	49
Tekniska data	52
Använda SELPHY	54

# Säkerhetsföreskrifter

- Läs igenom säkerhetsföreskrifterna nedan innan du använder skrivaren. Var noga med att alltid använda skrivaren på rätt sätt.
- Säkerhetsföreskrifterna på följande sidor är till för att du inte ska skada dig själv, någon annan eller utrustningen.
- Läs även instruktionerna till eventuella tillbehör som säljs separat.



## Varning!

Indikerar risk för allvarliga skador eller livsfara.

- **Förvara utrustningen utom räckhåll för barn.**

Om ett barn får nätkabeln runt halsen kan det leda till att barnet kvävs.

- **Använd endast rekommenderade strömkällor.**
- **Försök inte ta isär, ändra eller anbringa värme på skrivaren.**
- **Tappa den inte och utsätt den inte för hårda slag.**
- **Undvik skador genom att inte vidröra skrivarens inre delar om du har tappat den eller om den har skadats på annat sätt.**
- **Sluta genast att använda skrivaren om det ryker om den eller om den luktar eller på något sätt inte fungerar normalt.**
- **Rengör inte utrustningen med organiska lösningsmedel som alkohol, bensin eller thinner.**
- **Låt inte skrivaren komma i kontakt med vatten (t.ex. havsvatten) eller andra vätskor.**
- **Låt inte vätskor eller främmande föremål komma in i skrivaren.**

Det kan leda till elektriska stötar eller brand.

Om vätska kommer i kontakt med skrivaren, ska du ta ur nätkabeln ur strömuttaget och rådfråga återförsäljaren eller Canons kundtjänst.

- **Rör inte skrivaren eller nätkabelns kontakt under åskväder.**

Det kan leda till elektriska stötar eller brand. Sluta omedelbart att använda utrustningen och gå bort från den.

- **Koppla regelbundet ur nätkabeln och torka bort damm och smuts som kan ha samlats på kontakten, på utsidan av eluttaget och på det omgivande området med en torr trasa.**
- **Ta inte i nätkabeln med våta händer.**
- **Använd inte utrustningen på sätt som gör att nominell kapacitet hos eluttaget eller sladdtillbehör. Använd den inte om nätkabeln eller kontakten är skadade eller inte helt och hållet isatta i strömuttaget.**
- **Låt inte smuts eller metallföremål (t.ex. nålar eller nycklar) komma i kontakt med anslutningarna eller kontakterna.**
- **Skär inte i, skada eller förändra nätkabeln, och placera inga tunga föremål på den.**

Det kan leda till elektriska stötar eller brand.

- **Använd inte de medföljande cd-rom-skivorna i en cd-spelare som inte stöder data-cd.**

Högtalarna kan skadas om du spelar en data-cd i en cd-musikspelare. De höga ljuden på en data-cd som spelas på en cd-musikspelare kan dessutom orsaka hörselskador om du lyssnar på skivan med hörlurar.



## Akta!

Indikerar risk för personskada.

- **Stick inte in någon del av handen i skrivaren.**
- **Placera SELPHY på en plats där ingen kan snubbla på nätkabeln.**

Det kan leda till personskada eller skador på skrivaren.

- **Undvik att använda, placera eller förvara skrivaren på följande platser:**
  - **Platser som utsätts för starkt solljus.**
  - **Platser med hög temperatur (40 °C eller högre).**
  - **Fuktiga eller dammiga platser.**
  - **Platser som utsätts för kraftiga vibrationer.**

Detta kan medföra att skrivaren eller adaptern överhettas och skadas, vilket kan leda till elektriska stötar, brännskador eller eldsvådor. Höga temperaturer kan leda till deformation av adaptern eller skrivarens hölje.

- **Dra ur nätkabeln från eluttaget när skrivaren inte används.**
- **Placera inte någonting, t.ex. en duk, ovanpå skrivaren när den används.**

Om du lämnar skrivaren påslagen under en längre tidsperiod kan den överhettas och missformas, vilket kan leda till brand.

- **Återanvänd aldrig papper för utskrifter, även om en bild bara skrivits ut på en del av papperet och det finns tomt utrymme kvar enligt bilden.**

Om du återvänder papper kan bläckarket fastna på papperet, eller så kan det leda till pappersstopp eller skador på skrivaren.

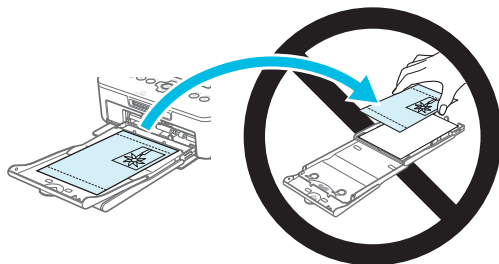

- **Dra aldrig ur sladden när du skriver ut.**

Om du har råkat stänga av strömmen av misstag, startar du om skrivaren och väntar tills papperet har matats ut. Kontakta återförsäljaren eller Canons kundtjänst om du får problem med pappersstopp. Dra aldrig ut papper som fastnat med våld. Skrivaren kan vara skadad.

- **Använd inte skrivaren i dammiga utrymmen eller närheten av apparater som genererar starka magnetfält, till exempel motorer.**

Det kan skada skrivaren eller leda till att skrivaren inte fungerar.

## Förbereda SELPHY

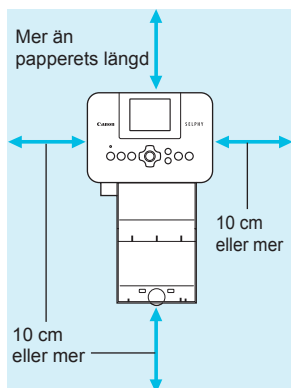

- Placera SELPHY på en stabil och jämn yta, till exempel ett bord. Placera den aldrig på ostadigt eller lutande underlag.
- Placera SELPHY minst en meter från enheter som avger elektromagnetiska vågor eller starka magnetiska fält.
- Se till att det finns minst 10 cm fritt utrymme runt omkring SELPHY.
- Eftersom papper kommer att matas in och ut ur SELPHY vid utskrift, måste det finnas utrymme bakom skrivaren som motsvarar minst papperets längd.



- Använd inte SELPHY i närheten av apparater som genererar magnetfält, till exempel motorer, eller i dammiga utrymmen. Det kan skada skrivaren eller leda till att skrivaren inte fungerar.
- Placera den inte heller nära tv- eller radioapparater. Det kan leda till att skrivaren inte fungerar.

## Skrivarens olika delar

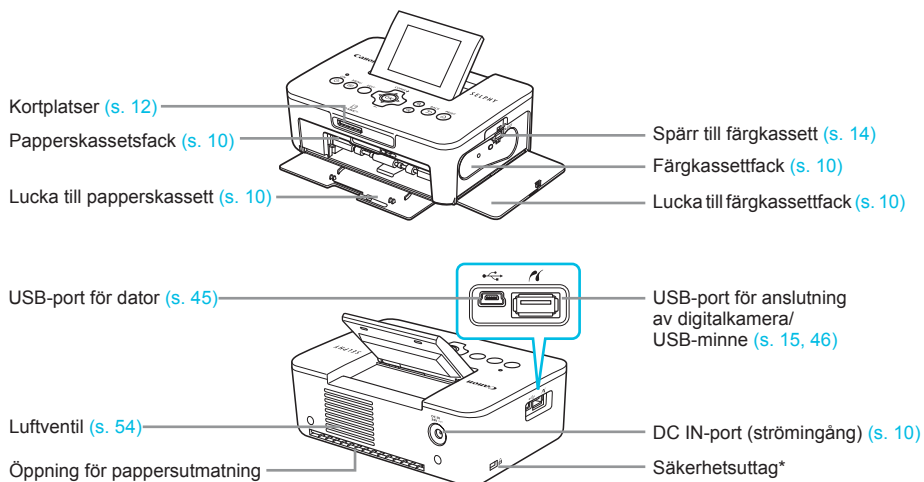

\* Till den här kortplatsen kan du ansluta säkerhetskablar, till exempel ett Kensington-lås.

## Knappar

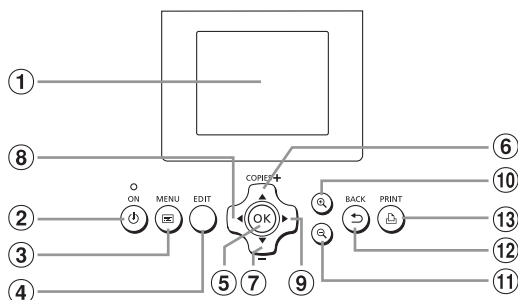

Ikoner som används i handboken	Namn	Funktion
①	–	Skärm (LCD-skärm) Visar bilder, inställningsskärmar och felmeddelanden (s. 51).
②	⏻	ON-knapp Används för att starta och stänga av SELPHY (s. 11).
③	☰	MENU-knapp Visar menyskärmen (s. 11).
④	–	EDIT-knapp Visar redigeringsmenyn och roterar beskrivningsramen.
⑤	OK	OK-knapp Ställa in det valda objektet.
⑥	▲	Upp/+ COPIES-knapp
⑦	▼	Ner/– COPIES-knapp
⑧	◀	Vänster
⑨	▶	Höger
⑩	🔍	Förstora Ändrar visningsläge, gör beskrivningsramen större.
⑪	🔍	Förminska Ändrar visningsläge, gör beskrivningsramen mindre.
⑫	↶	BACK-knapp Går tillbaka till föregående skärmbild (s. 20), avbryter utskrift (s. 14).
⑬	🖨️	PRINT-knapp Startar utskriften (s. 14).

# Information som visas på skärmen



## Ändra visningsläge

Du kan visa bilden på hela skärmen genom att trycka på -knappen. En ram som anger utskriftsområdet visas också.

Du kan visa 4 bilder på skärmen genom att trycka på -knappen.

## Komma i gång

Förberedelser inför utskrifter. En färgkasset/ett papperspaket för vykortformat (säljs separat) (s. 2) används som exempel, men förberedelserna är desamma för andra format.

Se till att det inte kommer damm på papperet, eftersom det kan leda till att linjer uppstår på de utskrivna bilderna eller att skrivaren skadas (p. 5).

## Förbereda färgkassetten

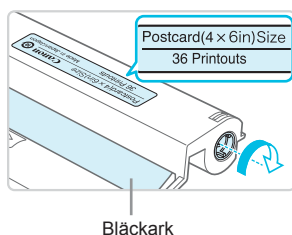

## Kontrollera färgkassetten och bläckarket.

- Håll i färgkassetten utan att vidröra bläckarket och kontrollera att pappersformatet som du ska använda stämmer överens med pappersformatet som står angivet på färgkassetten (Postcard (4x6in) Size, Card Size och så vidare).
- Kontrollera att bläckarket är spänt. Om bläckarket inte är spänt vrids du hjulet enligt bilden. Annars kan bläckarket gå sönder när du för in det i SELPHY.



- Se till så att du inte kommer åt bläckarket, att du inte är blöt om händerna när du handskas med färgkassetten och att det inte hamnar smuts eller damm på bläckarket. Smuts och vattendroppar kan göra att det blir linjer på fotografierna, att utskriftskvaliteten blir dålig, att bläckarket repas eller att skrivaren slutar fungera (s. 5).
- När du spänner arket vrids du hjulet försiktigt utan att använda kraft. Om du tar i för mycket kan bläckarket gå sönder, eller så tar bläckarket slut innan fotoutskriften är klar, vilket gör att det blir papper över.
- Återanvänd inte förbrukade färgkassetter eftersom det kan skada skrivaren eller leda till att den inte fungerar.

## Förbereda papperskassetten

1

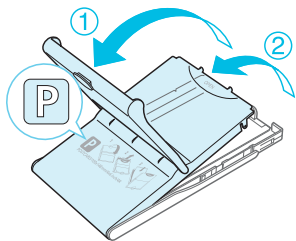

### Kontrollera pappersformatet.

- Kontrollera att den förberedda färgkassetten och det format som står angivet på papperskassetten (POSTCARD (4x6in), CARD SIZE och så vidare) stämmer överens.

2

### Öppna luckan.

- Det finns två luckor. Öppna först den yttre luckan ① och sedan den inre ②.

3

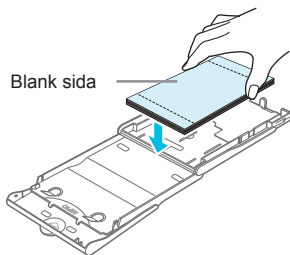

### Lägg i papperet.

- Lägg papperet i papperskassetten som du har förberett.
- Du kan lägga upp till 18 ark i papperskassetten. Om du lägger fler än 18 ark i papperskassetten kan det skada skrivaren eller leda till att den inte fungerar.
- Håll papperet som bilden visar och ladda med glansiga sidan uppåt. Vidrör inte papperets utskriftssida (den glansiga sidan) med fingrarna. Det kan göra att utskrifterna inte blir snygga.
- Ta bort eventuell skyddsfilm och lägg pappersarken utan skyddsfilmen i kassetten.
- Om du använder vykortformat med särskild plats för frimärke ska papperet läggas så att frimärksfältet är vänd enligt bilden.

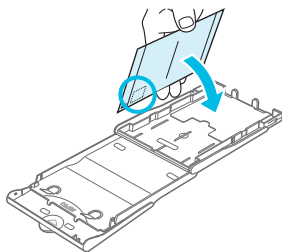

4

### Stäng luckan.

- Stäng den inre luckan så att den hamnar på plats med ett klick. Låt den yttre luckan vara öppen när du skriver ut.



- Använd endast papper som är avsett för skrivare i SELPHY CP-serien och som ingår i Canons sortiment av färgkassetter/papperspaket. Du kan inte använda vanligt utskriftspapper, vanliga vykort eller papper som är avsett för skrivare i SELPHY ES-serien.
  - Gör aldrig något av följande. Det kan skada skrivaren eller leda till att skrivaren inte fungerar.
    - vända papperet (den glansiga sidan är papperets utskriftssida)
    - vika eller dela papperet vid perforeringarna innan utskriften görs
    - använda etikettark där etiketterna har börjat lossna eller där de har tagits bort
    - skriva på ark innan de skrivs ut med skrivaren
    - återanvända papper och skriva ut på baksidan (s. 5).
  - Vidrör inte papperskassetten fjädrar.
- Om fjädrarna böjs eller deformeras kommer papperet inte att matas in i SELPHY som det ska.
- En fjäder sitter mitt på ovasidan av papperskassetter i kortstorlek.
  - Se till att du inte vidrör eller gnuggar papperets utskriftssida (den glansiga sidan), att du inte hanterar papperet med blöta händer och att det inte hamnar damm eller smuts på papperet. Smuts och vattendroppar kan göra att det blir linjer på fotografierna, att utskriftskvaliteten blir dålig eller att skrivaren skadas (s. 5).

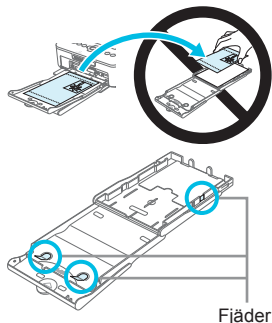

## Montera dammskyddet

Genom att sätta fast dammskyddet DPC-CP100 kan du förhindra att damm och smuts ansamlas på papperet. Dammskyddet medföljer vid leverans endast i vissa regioner. Tillbehöret kan i annat fall köpas separat.

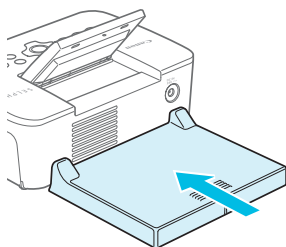

- Sätt i dammskyddet enligt bilden.



- Om skrivaren står i ett dammigt utrymme, eller om du arbetar utomhus, kan det hända att damm och smuts ansamlas på papperet trots att du använder dammskyddet. Därför bör du alltid se till att du använder SELPHY i en ren miljö.



- Förvara dammskyddet i en påse så att det inte blir dammigt när du inte använder det.

## Sätta i färg- och papperskassetterna

1

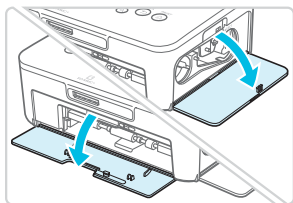

### Öppna luckorna.

- Öppna luckorna framför facken för färgkassetten och papperskassetten.

2

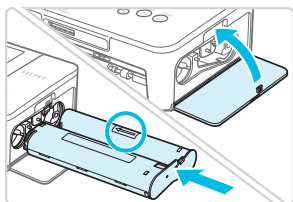

### Sätt i färgkassetten.

- Sätt i färgkassetten i skrivaren i den riktning som visas med en pil på kassetten tills det klickar till och kassetten läses på plats.
- Stäng luckan till färgkassetten.

3

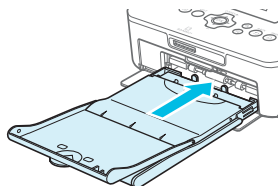

### Sätt i papperskassetten.

- Se till att den yttre luckan är öppen (s. 8) och för in papperskassetten så långt det går i facket.

## Ansluta nätström

1

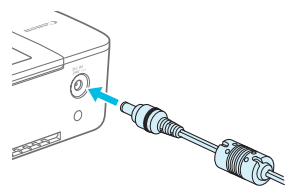

### Anslut adapterkabeln till SELPHY.

- Tryck in adapterkontakten helt och hållet i SELPHY.

2

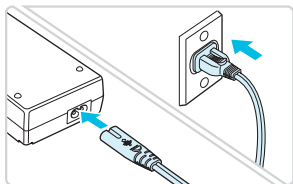

### Sätt i nätkabelkontakten i eluttaget.

- Anslut nätkabeln till nätaggregatet och anslut sedan den andra änden till ett eluttag.



# Välja visningspråk

Du kan ändra språket för menyerna och meddelandena på LCD-skärmen. Det förvalda språket är engelska.

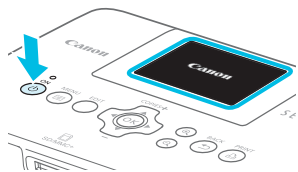
1



## Starta SELPHY.

- Tryck på och håll ned  tills skärmen här till vänster visas.
- Om du vill stänga av, trycker du på och håller ned  igen tills skärmen förändras.

2

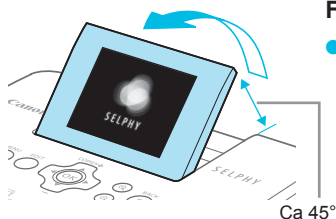



## Fäll upp skärmen (LCD-skärm).

- Fäll inte upp LCD-skärmen mer än 45°, eftersom det kan leda till skada eller felfunktion.

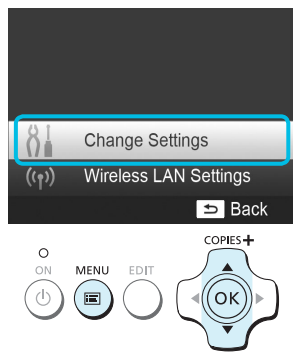
3





## Visa inställningsskärmen.

- Tryck på .
- Tryck på   för att välja [Change Settings/Ändra inställningar], och tryck sedan på **OK**.

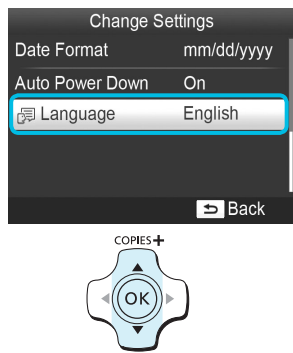
4





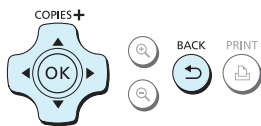

## Visa språkeställningsskärmen.

- Tryck på   för att välja ett alternativ under [ Language/Språk], och tryck sedan på **OK**.



5



## Välj ett språk.

- Tryck på    för att välja språk och tryck sedan på **OK**.
- Du kan gå tillbaka till steg 2 om du trycker på  två gånger.

# Minneskort som kan användas

Minneskort som kan användas utan adapter	Minneskort som kräver adapter (säljs i handeln)
<ul style="list-style-type: none"><li>● SD-minneskort</li><li>● SDHC-minneskort</li><li>● SDXC-minneskort </li><li>● MultiMediaCard</li><li>● MMCplus-kort</li><li>● HC MMCplus-kort</li></ul>	<ul style="list-style-type: none"><li>● miniSD-minneskort</li><li>● miniSDHC-minneskort </li><li>● microSD-minneskort</li><li>● microSDHC-minneskort</li><li>● microSDXC-minneskort</li><li>● RS-MMC-kort*</li><li>● MMCmobile-kort</li><li>● MMCmicro-kort</li></ul>

\* "RS-MMC" är en förkortning för "Reduced-Size Multi Media Card" (Minimultimediakort).



- Kom ihåg att sätta minneskortet i adaptorn innan adaptorn sätts in i tillhörande kortplats, om du har ett minneskort för vilket en adapter krävs. Om du sätter in minneskortet på kortplatsen utan att använda en adapter är det inte säkert att du kan ta ut det ur skrivaren.
- Använd ett minneskort som är formaterat i den enhet som tog bilderna. Ett minneskort som har formaterats i en dator kanske inte känns igen.



- Instruktioner finns i bruksanvisningen som medföljer minneskortet och adaptorn.

## Om USB-minnen

Du kan skriva bilder till ett vanligt USB-flashminne genom att ansluta det till SELPHY (s. 15).

## Bilder som kan skrivas ut

JPEG-bilder som följer Exif-standarden kan skrivas ut med SELPHY.



- Bilder med oregelbunden storlek eller bilder som har redigerats på en dator kanske inte visas eller skrivs ut som de ska.



# Markera och skriva ut bilder

Du kan markera en bild och ange antalet exemplar som ska skrivas ut. I det här avsnittet används ett SD-minneskort som exempel, men du kan även skriva ut från andra minneskort genom att följa samma procedur.

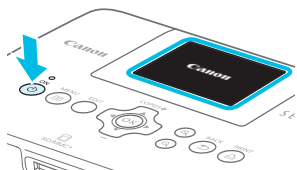
1



## Starta SELPHY.

- Tryck på och håll ned  tills skärmen här till vänster visas.
- Om du vill stänga av, trycker du på och håller ned  igen tills skärmen förändras.

2

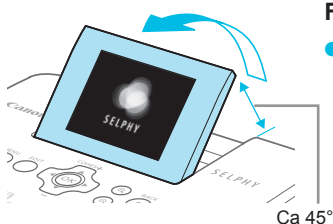

## Fäll upp skärmen (LCD-skärm).

- Fäll inte upp LCD-skärmen mer än 45°, eftersom det kan leda till skada eller felfunktion.

3

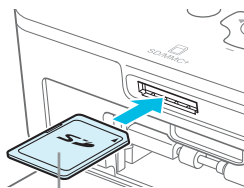

Etikettsida



## Sätta in minneskortet i kortplatsen.

- Sätt i kortet som bilden visar tills kortet klickar på plats.
- Om du vill ta ut kortet trycker du in det tills det klickar, och släpper sedan upp fingret långsamt.
- ▶ Skärmbilden i steg 4 (bildvisningsskärmen) (s. 7) visas.

4



## Välj en bild.

- Välj en bild som du vill skriva ut med hjälp av -knapparna.
- Var femte bild visas om du håller ned -knapparna.



5

Antal exemplar av den visade bilden

Antal exemplar





## Välj antal exemplar.

- Ställ in önskat antal exemplar med hjälp av -knapparna.
- Om du håller ned , ökar eller minskar antalet med fem.
- Om du vill skriva ut en till bild samtidigt upprepar du steg 4 och 5.

6



## Skriv ut.

- Starta utskriften genom att trycka på .
- Papperet matas in och ut på baksidan av SELPHY flera gånger under utskriften. Ta inte i papperet förrän utskriften är klar och det utskrivna arket har matats ut till utmatningsfacket (ovanpå papperskassetten).
- Låt inte mer än 18 ark samlas i utmatningsfacket.
- Om du behöver avbryta utskriften trycker du på -knappen.

7

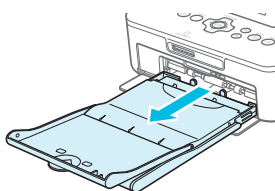

## Lägg i papperet.

- Om det visas ett meddelande på skärmen om att papperet har tagit slut, drar du ut papperskassetten ur SELPHY utan att stänga av strömmen.
- Fyll på med nytt papper i papperskassetten (s. 8) och sätt tillbaka kassetten i SELPHY (s. 10).

8

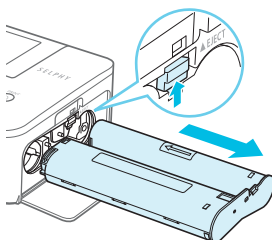

## Byt färgkasset.

- Om det visas ett meddelande på skärmen om att färgen har tagit slut, öppnar du färgluckan utan att stänga av strömmen.
- Färgkassetten matas ut om du förflyttar luckan som bilden visar. Sätt i en ny färgkasset (s. 7, 10).





- Du får aldrig dra ut papperskassetten, öppna färgkassetten lucka eller ta ur minneskortet under utskrift eller strax efter att strömmen till skrivaren har slagits på. Detta kan skada skrivaren.
- Avbryt utskriften genom att trycka på . Det går inte att avbryta utskriften genom att trycka på ON, och skrivaren kan skadas om du bryter strömmen genom att dra ut nätsladden.



- Det kan dröja lite innan bilderna visas på bildskärmen i steg 4 om det finns många bilder på minneskortet.
- Om skärmen [DPOF images remain/DPOF-bilder återstår] visas följer du instruktionerna i avsnittet "Skriva ut bilder med inställningar som angetts i digitalkameran (DPOF-utskrift)" (s. 46).
- Du kan specificera upp till 99 bilder i steg 4 och upp till 99 kopior per bild i steg 5. Det totala antalet kopior får inte överstiga 999.
- Skrivaren avbryter inte utskriften förrän den aktuella sidan har skrivits ut, även om du trycker på  för att avbryta utskriften.

## Undvik ofullständiga utskrifter

Om du följer de här rekommendationerna minskar du risken för att bläckarket tar slut innan ett foto har skrivits ut fullständigt.

- Vrid inte hjulet för mycket när du spänner bläckarket (s. 7).
- Tryck alltid på  om du behöver avbryta utskriften, och bryt aldrig strömmen till skrivaren innan du trycker på  (steg 6).
- Om du får ett felmeddelande på skärmen om att papperet har tagit slut, fyller du på med papper utan att stänga av strömmen och utan att ta bort färgkassetten (steg 7), och utan att avbryta utskriften med  (steg 6).

Beroende på hur utskriften görs, är det inte säkert att du helt kan undvika ofullständiga utskrifter, eftersom bläckarket i vissa fall kan ta slut även om du följer ovanstående rekommendation.

## Skriva ut från USB-minnen

Precis som bilder på ett minneskort kan bilder på i handeln förekommande USB-minnen skrivas ut.

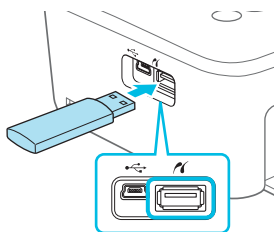

### Sätt i ett USB-minne.

- Sätt i ett USB-minne som figuren visar.
- Följande steg är desamma som när du ska skriva ut bilder från minneskort (ss. 13 – 14).



- Beroende på vilket märke av USB-minne du använder kan det vara olika svårt att sätta i och ta ut det, och det kan hända att det inte fungerar.
- Se instruktionerna i bruksanvisningen som medföljer USB-minnet.

## Skriva ut den markerade bilden i ett exemplar

Om du ska skriva ut en bild i ett exemplar räcker det med en enkel åtgärd.



### Välja och skriva ut en bild.

- Välj bilden enligt beskrivningarna i steg 1 till 4 på s. 13.
- Tryck på  för att skriva ut ett exemplar av bilden.



- Om du har angett bilden och antal kopior i steg 4 till 5 på s. 13, skriver SELPHY ut enligt inställningarna även om du utför åtgärderna ovan. Därför kan du kontrollera att antalet kopior är "0" i steg 4 på s. 13 innan du utför den här åtgärden.

## Utskrift på fyrkantiga klistermärken

- Du kan skriva ut fyrkantiga bilder på klistermärken med hjälp av färgkasset/paket KC-18IS för fyrkantiga etiketter (s. 2).
- Ställ in [Borders/Kanter] till [ Bordered/  
Med kant] (s. 21).



- Om bilden inte är fyrkantig kan det hända att den inte passar klistermärket eller att den lämnar marginaler.

# Skriva ut alla bilder

Du kan skriva ut alla bilder på ett minneskort i ett svep.

1

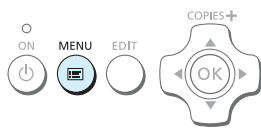



## Visa menyn.

- Tryck på .

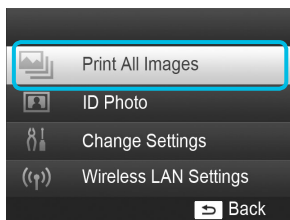
2



## Visa inställningsskärmen.



- Tryck på   tills du kommer till [Print All Images/Skriv ut alla bilder]. Tryck sedan på **OK**.

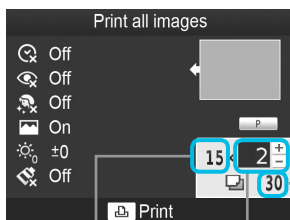

3



## Välj antal exemplar.

- Ställ in önskat antal exemplar med hjälp av  -knapparna.



Antal bilder på minneskortet      Antal exemplar  
Antal ark som krävs



4



## Skriv ut bilderna.

- Starta utskriften genom att trycka på .
- Om du vill avbryta utskriften trycker du på .



- Om det finns fler än 1 000 bilder på minneskortet skrivs bara 999 exemplar ut med det senast tagna kortet först.
- Du kan ange upp till 99 kopior av varje bild i steg 3. Det totala antalet kopior får inte överstiga 999. (Du kan till exempel ange upp till 9 kopior när du har 100 bilder på kortet.)

## Förvara utskrivna foton

- Om båda kanterna på utskriften är perforerade, kan du ta bort dem genom att vika dem.
  - Använd en oljebaserad penna när du skriver på utskrivna bilder.
  - För att förhindra missfärgning bör du inte förvara utskriften på platser där temperaturen kan överskrida 40 °C; inte heller på fuktiga eller dammiga platser eller i direkt solljus.
  - Undvik följande åtgärder, eftersom de kan leda till att färgen förändras, bleknar eller smetas ut: Tejp på utskriftsytan, eller ytan kommer i kontakt med vinyl- eller plastmaterial, alkohol eller andra flyktiga lösningar, eller den pressas mot andra ytor eller föremål under en längre tid.
  - Om du vill sätta in utskriften i ett album ska du välja album med skyddsblad av nylon, polypropylen eller cellofan.
- ! ● Färgen kan förändras med tiden eller beroende på förvaringsförhållandena. Canon tar inget ansvar för eventuella färgändringar.

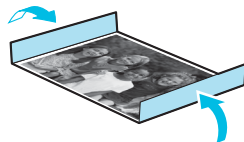

## Rengöra efter utskriften

- ① Stäng av strömmen till SELPHY (s. 11) och ta sedan ur minneskortet eller USB-minnet.
  - ② Fäll ned skärmen (LCD-skärmen) helt och hållet innan den förvaras.
  - ③ Dra ur nätkabeln från eluttaget och koppla ifrån nätaggatet från SELPHY.
    - Om nätaggatet är varmt väntar du tills det har svalnat till normal temperatur innan du lägger undan det för förvaring.
  - ④ Ta ur papperskassetten och stäng luckan till papperskassettfacket. Låt återstående papper vara kvar i kassetten och förvara den på en mörk, torr och dammfri plats.
    - Låt färgkassetten sitta kvar inuti SELPHY.
    - Förvara SELPHY horisontellt, på en mörk och dammfri plats. Damm och smuts kan orsaka vita linjer på bilderna eller skada skrivaren.
- ! ● Om du har flera färgkassetter ska en av dem förvaras inuti SELPHY. De andra förvaras på en mörk plats i sina originalförpackningar eller i en dammskyddande påse.  
● Nya papperspaket och färgkassetter ska förvaras i sina öppnade förpackningar på en mörk plats.

# Beskära och skriva ut bilder

Du kan beskära bilden och bara skriva ut en del av den.

1

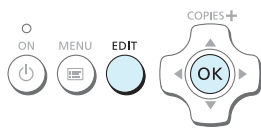

## Visa beskärningsskärmen.

- Välj en bild enligt steg 4 på s. 13, och tryck på EDIT-knappen och sedan på **OK**.



- ▶ En beskärningsram visas.

2



## Ange det område som ska skrivas ut.

- Du kan växla mellan liggande och stående orientering av beskärningsramen genom att trycka på EDIT.
- Du flyttar ramen med ▲▼◀▶-knapparna.
- Du kan förstora beskärningsramen genom att trycka på 🔍 och förminska den genom att trycka på 🔍.

3



## Gör inställningen.

- När du trycker på **OK** ställs beskärningsområdet in och bildskärmen återgår till bildvisningsläget med **⏏** som visas längst ned till vänster.
- Om du vill beskära en annan bild och skriva ut på samma gång upprepar du steg 1 till 3.

4

## Skriv ut bilderna.

- Skriv ut på samma sätt som i steg 6 på s. 14.
- ▶ Beskärningsområdet nollställs när utskriften är klar.



- Om du vill ändra beskärningsområdet efter att du har ställt in det, trycker du på EDIT på bildvisningsskärmen och sedan på ▲▼ för att välja [Adjust Cropping/Justera beskärning]. Tryck sedan på **OK** och upprepa steg 2 till 3.
- Om du vill återställa beskärningsområdet efter att du har ställt in det, trycker du på EDIT på bildvisningsskärmen och sedan på ▲▼ för att välja [Reset Cropping/Upphäv beskärning]. Tryck på **OK** för att visa skärmen för att upphäva beskärningen, och sedan på **OK** en gång till.
- Alla beskärningsområden nollställs om du stänger av SELPHY eller om du tar ut minneskortet innan du skriver ut.
- Du kan ange upp till 99 bilder med beskärningsområden.
- Du kan inte beskära bilder när du skriver ut med [Print All Images/Skriv ut alla bilder] eller [DPOF Print/DPOF-utskrift], eller om du har valt [Index/Indexbild] eller [Shuffle/Albumsida] i [Page Layout/Sidlayout] (s. 22).
- Du kan inte ändra ändra beskärningsramens höjd-/breddförhållande på skärmen.
- Du kan ändra antalet kopior genom att trycka på ▲▼ på bildvisningsskärmen i steg 3. Beskärningsramens inställning nollställs inte när du anger antalet kopior till 0.

# Skriva ut ID-foton



Du kan skriva ut dina bilder som ID-foton. Du kan välja mellan storlekarna [Multi-size/Flera storlekar], [Standard]\* och [Custom/Egen]. Du kan också välja att skriva ut upp till två typer av bilder på ett ark.

\* Storleken Standard följer den internationella ICAO-standarderna.

1

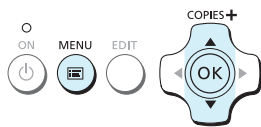

## Inställningar för utskrift av ID-foton.

- Tryck på .
- Tryck på för att välja [ID Photo/ID-foto], och tryck sedan på **OK**.

2

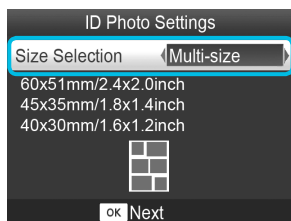

## Ange fotostorleken.

- Tryck på för att välja en storlek, och tryck sedan på **OK**.
- Om du har valt [Custom/Egen] trycker du på för att välja [Long Side/Längsida] och sedan på för att ange längden. Ange sedan en längd för [Short Side/Kortsida] och tryck sedan på **OK** igen. De värden som du anger i [Short Side/Kortsida] ändras automatiskt beroende på det värde du har angett i [Long Side/Längsida].
- Om du har angett [Multi-size/Flera storlekar] visas storleken på den bild som ska skrivas ut.

3

## Välj och skriv ut bilderna.

- Välj bilden genom att trycka på och tryck på . visas längst ned till höger på skärmen (upp till 2 bilder).
- Tryck på EDIT för att ange beskärringsområdet (s. 18).
- Skriv ut på samma sätt som i steg 6 på s. 14.
- Inställningarna nollställs när utskriften är klar.



- Det kan hända att ID-fotot inte godkänns i officiella sammanhang. Det beror på vad det ska användas för. Kontakta respektive myndighet för närmare information om gällande regler.
- Du kan inte använda papper i kortformat.
- Inställningen [Borders/Kanter] används inte. Datumet skrivs inte ut.
- Om du har valt två typer av bilder i steg 3 skrivs de ut lika många gånger i varje spalt i layouten. Om du har valt två typer av bilder och antalet spalter är udda, skrivs ingenting alls ut i den mittersta spalten.

## Beskär bilden för ett pass.

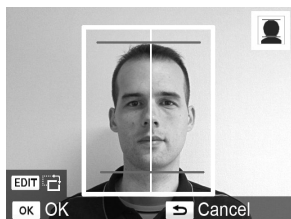

- Om du visar beskärringsområdet (s. 18) och väljer [Standard] som storlek för [ID Photo/ID-foto] visas två linjer.
- Justera inställningarna så att den ena linjen ligger längs huvudets överkant och att den andra ligger under hakan. Gör du det kan du skriva ut ett passfoto som följer standarden för passfoton.



- Kontakta relevanta myndigheter om du vill ha mer information om andra föreskrifter än ansiktets placering och storlek.

# Skriva ut olika bilder



Du kan använda olika utskriftsfunktioner och till exempel skriva ut fotograferingsdatumet eller justera färgerna på en bild. Du behöver inte göra om inställningarna för varje bild. Varje gång du gör en ny inställning används denna för alla bilder.

## Göra inställningar

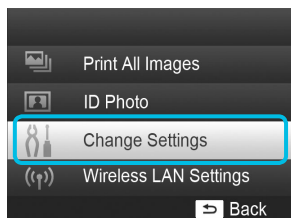
1







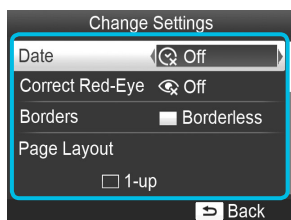

### Visa inställningsskärmen.

- Tryck på .
- Tryck på   för att välja [Change Settings/Ändra inställningar], och tryck sedan på **OK**.

2



### Välj alternativ och ändra inställningarna.

- Gå till önskat alternativ genom att trycka på  .
- Ändra inställningarna genom att trycka på  .
- Slutför sedan inställningen genom att trycka på .
- Om du trycker på  igen kommer du tillbaka till bildvisningsskärmen.
- Mer information om de olika inställningarna finns på s. 21 – 24.

3

### Skriv ut.

- Välj en bild för utskrift (s. 13) och önskat antal exemplar (s. 13) och skriv sedan ut genom att trycka på .

## Skriva ut med datum (Datum)

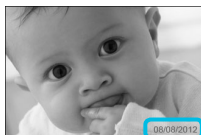

- Du kan skriva ut det fotograferingsdatum som har registrerats av digitalkameran.
- Av (standardinställning) / På



- Ange [ Off/Av] för bilder som redan har datumet registrerat i kameran så att datumet inte skrivs ut två gånger på bilden.



- Om du stänger av SELPHY återställs inställningen till [ Off/Av].
- Datumet som digitalkameran registrerade då bilden togs skrivs ut. Det här datumet kan inte ändras av SELPHY.
- Du kan ändra textformatet på det datum som skrivs ut i [Date Format/Datumformat] (s. 24).
- Datumet skrivs inte ut om [ Index/Indexbild] eller [ Shuffel/Albumsida] har valts under [Page Layout/Sidlayout] (s. 22).

## Korrigera röda ögon och skriva ut (Korrigera röda ögon)

- Korrigera bilder med röda ögon.
- Av (standardinställning) / På



- Av misstag kan andra delar än ögon bli korrigerade. Ställ in [Correct Red-Eye/Korrigera röda ögon] på [ On/På] bara om du ska skriva ut bilder med röda ögon.



- Om SELPHY stängs av, eller om minneskortet tas ut, återgår inställningen till [ Off/Av].
- Det är inte säkert att röda ögon upptäcks och korrigeras automatiskt, till exempel om ansiktena på bilden är mycket små, stora, mörka eller ljusa i förhållande till resten av bilden eller om de är vända åt sidan eller delvis doldas.
- Det går inte att korrigera röda ögon om du har valt [ 2-up/Multi 2], [ 4-up/Multi 4], [ 8-up/Multi 8] eller [ Index/Indexbild] i [Page Layout/Sidlayout] (s. 22).
- Korrigeringsav röda ögon används inte om du har valt [ Sepia] eller [ B/W/Svartvitt] i [My Colors/Mina färger] (s. 23).
- Korrigeringsgraden varierar beroende på beskärningsområde, sidlayout och pappersstorlek.

## Skriva ut med eller utan kanter (Kanter)



- Du kan ställa in bilderna så att de skrivs ut med eller utan färgad kant.
- Utan kant (standardinställning) / Med kant
- Ange [Bordered/Med kant] när du använder en färgkassett/paketet KC-18IS för fyrkantiga etiketter (fyrkantiga klistermärken) (s. 2).



- Om du stänger av SELPHY återställs inställningen till [ Borderless/Utan kant].
- Bilderna skrivs ut utan kant om du väljer [ Index/Indexbild] eller [ Shuffel/Albumsida] i [Page Layout/Sidlayout] (s. 22).
- Om du väljer [ 8-up/Multi 8] i [Page Layout/Sidlayout] (s. 22) när du skriver ut på papper i kortformat (s. 2), kommer bilderna att skrivas ut utan kanter även om [ Bordered/Med kant] har valts.

## Välja layout och skriva ut (Sidlayout)



- Du kan ange antalet bilder som ska skrivas ut på en och samma arksida. Det antal bilder som du anger (s. 13) kommer att skrivas ut med den valda layouten.
- Välj [ 8-up/Multi 8] när du använder färgkasset/etikettpaket KC-18IL (ark med åtta etiketter) (s. 2).

<input type="checkbox"/> 1-up/Multi 1 (standardinställning)	En bild skrivs ut över hela arksidan	[ 8-up/Multi 8]	Åtta bilder skrivs ut på en arksida
<input type="checkbox"/> 2-up/Multi 2	Två bilder skrivs ut på en arksida	[ Index/Indexbild]	Skrivs ut som indexbild
<input type="checkbox"/> 4-up/Multi 4	Fyra bilder skrivs ut på en arksida	[ Shuffle/Albumsida]	Arrangerar automatiskt bilder i olika storlekar för utskrift på ett enda ark



- Om SELPHY stängs av återgår inställningen till [  1-up/Multi 1].
- Du kan behålla layoutinställningarna även efter att SELPHY har stängts av. Om du vill behålla layoutinställningarna för SELPHY även när SELPHY har stängts av, håller du ned [ ], och , och trycker sedan på och håller ned tills "SELPHY" visas på skärmen. Om du vill att SELPHY inte längre ska behålla layoutinställningarna, stänger du av SELPHY och startar skrivaren igen som vanligt.
- Du kan inte bestämma bildernas placering.
- Beroende på vilken layout som har valts används eventuellt inte de inställningar som har gjorts för [Date/Datum] (s. 21), [Image Optimize/Bildoptimering] (s.23), [Correct Red-Eye/Korrigera röda ögon] (s. 21), [Borders/Kanter] (s. 21), [Smooth Skin/Slät hy] (s. 23) eller [Brightness/Ljusstyrka] (s. 23).
- Om du väljer [Print All Images/Skriv ut alla bilder] (s. 16) i [ Index/Indexbild] kan du skriva ut alla bilder på ett minneskort som en indexbild.

## Arrangera bilder i olika storlekar (Albumsida)



- Med Albumsida arrangeras bilder i diverse olika storlekar för utskrift.
- En grupp med upp till 8 bilder eller en med upp till 20 bilder kan skrivas ut på en enda arksida.
- Utskrifter kan göras på papper i vykortformat (s. 2).

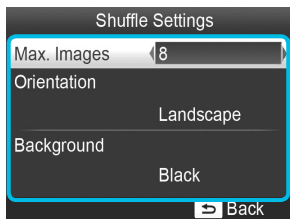

- Följ instruktionerna i avsnittet "Göra inställningar" (s. 20) och tryck på för att välja [Page Layout/Sidlayout] på skärmen i steg 2. Tryck på tills du kommer till [ Shuffle/Albumsida]. Tryck sedan på **OK**.
- När den skärm som visas till vänster öppnas, väljer du ett alternativ genom att trycka på .
- Ändra inställningarna genom att trycka på .
- Slutför sedan inställningen genom att trycka på .
- Genom att trycka på två gånger kommer du tillbaka till bildvisningsskärmen.



- Du kan inte bestämma bildernas placering.
- Det kan ta en stund innan utskriften startar.

## Får huden att se slät ut på utskrifterna (Slät hy)

- Får huden att se mjuk och vacker ut i utskrifterna.
- 🚫 Av (standardinställning) / 🟢 På



- Det kan hända att korrigeringen används på andra områden än hud, vilket kan ge oväntade resultat.



- Den här inställningen återgår till [🚫 Off/Av] när utskriften är klar, när SELPHY stängs av eller när minneskortet tas bort.
- Om [Page Layout/Sidlayout] (s. 22) är inställd på [📄 Index/Indexbild] används inte [Smooth Skin/Slät hy].

## Få optimalt resultat med autokorrigerering (Bildoptimering)



- SELPHY korrigerar automatiskt bilden för att ge optimal bildkvalitet.
- 🚫 Av / 🟢 På (standardinställning)



- Vissa bilder kanske inte ändras på önskat sätt.



- Om du stänger av SELPHY återgår inställningen till [🟢 On/På].
- Om [Page Layout/Sidlayout] (s. 22) är inställd på [📄 Index/Indexbild] används inte [Image Optimize/Bildoptimering].
- Korrigeringsgraden varierar beroende på sidlayout och pappersstorlek.

## Justera ljusstyrkan (Ljusstyrka)



- Du kan ställa in ljusstyrkan på en bild i steg om  $\pm 3$ .
- Ju större plusvärde, desto ljusare blir bilden. Ju större minusvärde, desto mörkare blir den.



- Om du stänger av SELPHY återställs inställningen till  $\pm 0$ .
- Om [Page Layout/Sidlayout] (s. 22) är inställd på [📄 Index/Indexbild] används inte [Brightness/Ljusstyrka].

## Ändra färgton (Mina färger)

- Du kan justera färgerna på bilderna, eller göra dem sepiafärgade eller svartvita.

🚫 Off/Av (standardinställning)	–	🟢 PositiveFilm/Diafilm	Intensiva färger som ändå ser naturliga ut, som dem man får med diafilm
🟢 Vivid/Kraftig	Förstärker kontraster och färgmättnad så att bilden ger ett intensivt intryck	🟡 Sepia	Ändrar bilden till att bli sepiafärgad
🟡 Neutral	Tonar ned kontraster och färgmättnad så att bildens färgtoner blir mer neutrala	🖤 B/W/Svartvitt	Svartvitt



- Om du stänger av SELPHY återställs inställningen till [  Off/Av].
- Beroende på de inställningar som har gjorts i Mina färger kan det hända att inställningarna av [Correct Red-Eye/Korrigera röda ögon] (s. 21) inte används.

## Ändra datumformat (Datumformat)



08/08/2012



2012/08/08

- Du kan ändra ordningen på siffrorna i det datum som skrivs ut (s. 21).
- mm/dd/åååå (standardinställning), dd/mm/åååå, åååå/mm/dd



- Inställningen sparas även om strömmen till SELPHY stängs av eller om minneskortet tas ut.

## Spara energi (Automatisk avstängning)

- SELPHY stängs av automatiskt om apparaten inte har använts under de senaste 5 minuterna.
- På (standardinställning)/Av



- Om du skriver ut flera bilder som SELPHY inte kan skriva ut (s. 12) visas meddelandet "Could not print some images! Cancel printing?/Det gick inte att skriva ut vissa bilder! Vill du avbryta utskriften?" och utskriften avbryts. Om [Auto Power Down/Automatisk avstängning] är [On/På] och SELPHY inte används under cirka 5 minuter avbryts utskriften och SELPHY stängs av. Om du slår på SELPHY igen efter ovanstående sekvens kan ett blankt papper matas ut. Återanvänd inte papper som har matats ut (s. 5). Observera att batteriet fortfarande laddas ur efter att utskriften slutförts tills funktionen "Automatisk avstängning" aktiveras om du använder batteriet (s. 48).



- SELPHY stängs inte av automatiskt om skrivaren är ansluten till andra enheter (även trådlöst) eller om ett felmeddelande visas på skärmen.



# Utskrift via ett trådlöst nätverk

I det här kapitlet beskrivs hur du kan skriva ut bilder som sparats i mobiltelefoner som är kompatibla med trådlösa nätverk och datorer via trådlösa nätverk.

Den här skrivaren är certifierad för Wi-Fi®\*1. Du kan skriva ut bilder som sparats i mobiltelefoner\*2 och pekplattor\*2 som använder Wi-Fi och med hjälp av datorer via trådlösa nätverk.

\*1 Wi-Fi är ett varumärke för certifierade enheter som är kompatibla med trådlösa nätverk med dubbelriktad anslutning.

\*2 Du måste installera den tillämpningsbara appen på din mobiltelefon eller pekplatta. Mer information om appen finns på vår webbplats (modeller som stöds, funktioner med mera.). Nedan används "mobila enheter" som samlingsnamn för mobiltelefoner och pekplattor.

## Innan du använder trådlösa nätverk

- Den här produkten har en inbyggd trådlös enhet. Modellnummer är CD1100 och CD1107 (inklusive den trådlösa modulen WM317).
- Länder och områden som tillåter trådlös användning
  - Trådlös användning kan vara begränsad i vissa länder och områden, och viss olaglig användning kan enligt nationella eller lokala föreskrifter vara olagligt. Besök Canons webbplats för mer information om var trådlös användning är tillåten.
  - Observera att Canon inte kan hållas som ansvarig för problem som uppstår i samband med trådlös användning i andra länder eller områden.
- Du kan straffas om något av följande utförs.
  - Om du demonterar eller på något sätt justerar produkten
  - Om du tar bort produktens certifieringsetikett
- Produktens invändiga delar är klassificerade som strategiskt material (eller tjänster) och enligt valutalagen och utrikeshandelslagen krävs exporttillstånd (eller tillstånd för tjänstetransaktioner) från den japanska regeringen för export utanför Japan.
- Den här produkten kan inte exporteras eller tas till länder som är belagda med embargo från USA, eftersom produkten innehåller ett krypteringsprogram som har utvecklats i USA och omfattas av amerikanska exportbestämmelser.
- Se till att anteckna inställningarna för ditt trådlösa nätverk.  
Produktens trådlösa nätverksinställningar kan skadas eller förloras på grund av felaktig användning av produkten, vid störningar från radiovågor eller statisk elektricitet, olyckshändelse eller funktionsfel. Anteckna och behåll de trådlösa nätverksinställningarna. Canon kan inte hållas som ansvarig för direkt eller indirekt skada eller förlust av innehåll.
- Anteckna de trådlösa nätverksinställningarna och initiera sedan inställningarna innan du överlåter eller avyttrar produkten eller skickar den på reparation.
- Canon kan inte hållas som ansvarig för skada som orsakas av förlust eller stöld.  
Canon kan inte hållas som ansvarig för skador eller förluster på grund av att en förlorad och stulen produkt används olagligt.
- Följ instruktionerna i den här handboken.  
Använd produktens trådlösa nätverksfunktioner inom handbokens tillämpningsområde. Canon kan inte hållas ansvarig för skada eller förlust på grund användning som inte beskrivs i den här handboken.
- Använd inte produktens trådlösa nätverksfunktion nära medicinsk utrustning eller elektroniska enheter.  
De trådlösa nätverksfunktionerna kan påverka funktionen hos medicinsk utrustning eller annan elektronisk utrustning.

## Radiofrekventa störningar

Den här produkten kan ta emot störningar från andra enheter som sänder ut radiovågor. Störningar kan du undvika genom att se till att enheterna inte står för nära varandra eller använda dem vid olika tidpunkter.

Complies with IDA Standards DB00671
---

Den här produkten installeras med en trådlös nätverksmodul som certifierad enligt standarder från IDA Singapore.

## Säkerhet

Eftersom trådlösa nätverk kommunicerar med hjälp av radiovågor är det viktigt att användaren är mer noggrann med säkerheten än vid användning av trådbundna nätverk.

Var uppmärksam på följande när du använder trådlösa nätverk.

- Använd endast de nätverk som du har behörighet att använda.  
Den här produkten söker efter trådlösa LAN-nätverk i närheten och visar resultatet på skärmen. Därför kan det finnas nätverk i listan som är okända och som du inte har tillåtelse att använda. Du kan anklagas för olaga intrång om du försöker ansluta till de här nätverken eller om du ansluter till dem och använder dem. Använd endast nätverk som du har tillstånd att använda och försök inte att ansluta till något annat.

Om inte tillräckliga säkerhetsåtgärder vidtas kan något av följande inträffa.

- Avlyssning  
En tredje part kan avlyssna med hjälp en trådlös radiosändare och på så sätt komma åt datainformation.
- Olaga intrång i nätverket  
En tredje part kan göra olaga intrång i ditt nätverk och orsaka skada som genom att till exempel avlyssna, förfälska eller förstöra datainformation.  
En tredje part kan också använda ditt nätverk för "spoofing", det vill säga använda en falsk identitet, och sprida olaglig information eller använda det som en "språngbräda" för att på ett olagligt sätt komma åt annan information.  
För att minska risken för att något sådant händer är det viktigt att du ser över säkerheten och använder funktioner för att implementera trådlös nätverkssäkerhet.  
Det är viktigt att du är införstådd med riskerna när det gäller trådlösa nätverk och att du förstår vikten av att skydda ditt nätverk med säkerhetsåtgärder och funktioner.

## Under utskrift

Stäng inte ned anslutningen förrän utskriften är slutförd. Om du stänger ned anslutningen för tidigt är det inte säkert att utskriften är slutförd eller att den är korrekt.

Härmed intygar Canon Inc. att denna WM317 står i överensstämmelse med de väsentliga egenskapskrav och övriga relevanta bestämmelser som framgår av direktiv 1999/5/EG.

Kontakta oss på följande adress för försäkran om överensstämmelse:

CANON EUROPA N.V.

Bovenkerkerweg 59-61, 1185 XB Amstelveen, The Netherlands

CANON INC.

30-2, Shimomaruko 3-chome, Ohta-ku, Tokyo 146-8501, Japan



## Val av anslutningsläge

Inställningsproceduren för SELPHY kan variera beroende på anslutningsläge. Välj anslutningsläge enligt den enhet som du använder. Du kan ändra anslutningsläge senare (s. 41).

### Ad hoc-läge (s. 29)

Du kan ansluta SELPHY till ett trådlöst nätverk och skriva ut bilder utan en kopplingspunkt. Vissa mobila enheter kanske inte kan ansluta i ad hoc-läge. Då kan du i stället använda infrastrukturläge (se nedan).

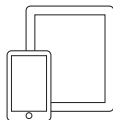

Mobil enhet\*1

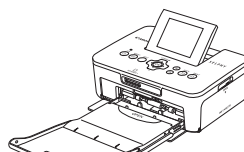

SELPHY

### Infrastrukturläge (s. 31)

Du kan ansluta mobila enheter, kameror eller datorer till ett trådlöst nätverk med hjälp av kopplingspunkten för att skriva ut bilder.

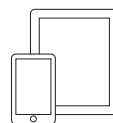

Mobil enhet\*1



Kamera\*2



Dator\*3

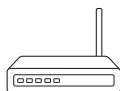

Kopplingspunkt\*4

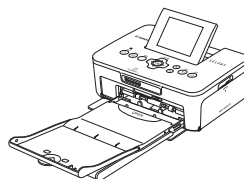

SELPHY

\*1 Du måste installera appen (gratis) som är utformad för den här typen av användning på din mobila enhet. Mer information om vilka mobila enheter som stöds och om appen (gratis) finns på vår hemsida.

\*2 Kamerorna måste vara kompatibla med PictBridge (DPS over IP) för anslutning till trådlösa nätverk.



Den här produkten kan skriva ut via trådlösa nätverk med hjälp av PictBridge. PictBridge är en standard som gör det enklare att ansluta direkt till digitalkameror och skrivare. Den här produkten är kompatibel med standarden "DPS over IP" som gör det möjligt att använda PictBridge via ett nätverk.

\*3 Du måste installera det medföljande programmet på datorn (s. 37).

\*4 Vissa kameror kan användas som kopplingspunkter.

# Utskrift i ad hoc-läge

Du kan skicka bilder från en mobil enhet till SELPHY för utskrift.

Du måste installera appen (gratis) som är utformad för den här typen av användning på din mobila enhet. Vissa mobila enheter kanske inte kan ansluta i ad hoc-läge. Då kan du i stället använda infrastrukturläge (s. 31).

## Föberedelser

- Mer information om vilka mobila enheter som stöds finns på vår hemsida.

1

### Installera appen på din mobila enhet.

- Besök vår webbplats för att se om din mobila enhet stöds och installera appen.

2

### Förbered SELPHY.

- Ta bort minneskort eller USB-minnen.
- Sätt i en papperskassett som innehåller papper och en färgkassett i SELPHY (s. 7 – 10).

3

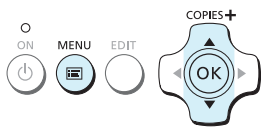
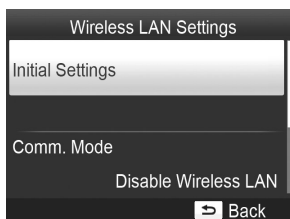

### Visa inställningsskärmen.

- Tryck på .
- Tryck på ▲▼ tills du kommer till [Wireless LAN Settings/ Trådlösa nätverksinställningar]. Tryck sedan på **OK**.
- Tryck på ▲▼ för att välja [Initial Settings/ Grundinställningar], och tryck sedan på **OK**.

4

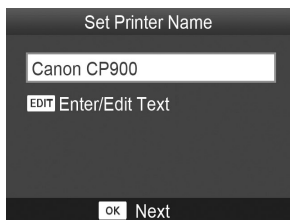

### Kontrollera skrivarens namn.

- Kontrollera det namn som visas och tryck på **OK**.
- Det här namnet kommer att visas på enheten som skrivarens namn när du ansluter via ett trådlöst nätverk.
- Du kan ändra skrivarens namn genom att trycka på **EDIT** (s. 42).

5



## Välj trådlöst nätverksläge.

- Tryck på ▲▼ för att välja [Ad Hoc/Ad hoc-läge], och tryck sedan på **OK**.

6

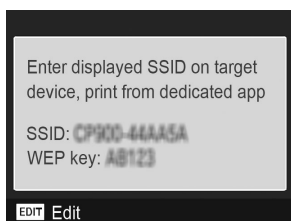

## Anslut den mobila enheten till nätverket som visas på skrivarens bildskärm.

- Kontrollera så att skärmen till vänster visas på skrivaren.
- Välj SSID (nätverksnamn) som visas på skrivaren från inställningsmenyn Wi-Fi på den mobila enheten.
- Ange WEP-nyckeln (lösenord) som finns på skrivaren i lösenordsfältet.
- Tryck på EDIT för att visa skärmen [Encryption Key Entry/Ange en krypteringsnyckel] och tryck på EDIT igen för att ändra WEP-nyckel (s. 42).

7

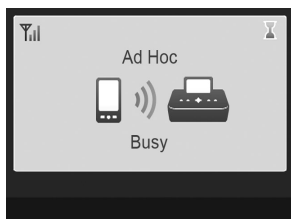

## Utskrift från en mobil enhet.

- Skriv ut bilden från den mobil enheten.
- Skärmen till vänster visas när utskriften startar. Stäng inte ned anslutningen och avsluta inte utskriftsappen så länge den här skärmen visas. Det är inte säkert att utskriften är slutförd eller att den är korrekt.
- Skärmen till vänster visas när utskriften är slutförd.
- Upprepa steg 7 om du vill skriva ut ytterligare en bild.

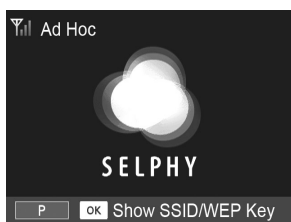

- Signalstyrkan för det trådlösa nätverket visas på skärmen med följande ikoner. [ ] hög, [ ] medium, [ ] låg, [ ] svag eller ingen tjänst

## Andra gången du skriver ut

- När du har konfigurerat inställningarna visas den andra skärmen i steg 7 (som indikerar att den är redo) när du slår på skrivaren. Det enda du behöver göra är att ansluta den mobila enheten till skrivaren när du vill skriva ut.
- Du kan visa skärmen i steg 6 för att se SSID och WEP-nyckeln genom att trycka på **OK**.

- Du kan även sätta i minneskortet (s. 13) för att visa skärmen i steg 4 och skriva ut bilderna på kortet.
- Du kan sluta att visa skärmen som indikerar att skrivaren är redo genom att välja [Disable Wireless LAN/ Inaktivera trådlöst nätverk] i [Comm. Mode/Anslutningsläge] när du slår på skrivaren (s. 41).

## Utskrift på fyrkantiga klistermärken

- Du kan skriva ut fyrkantiga bilder på klistermärken med hjälp av färgkassett/paket KC-18IS för fyrkantiga etiketter (s. 2).
- Välj utskrift utan kanter i en den mobila enhetens app (inställningen [Borders/Kanter] ignoreras i SELPHY).

## Utskrift i infrastrukturläge

Du kan ansluta enheter, till exempel mobila enheter, kameror och datorer, som är kompatibla med trådlösa nätverk för att skriva ut bilder.

## Kontrollera trådlösa närverksinställningar

- För att kunna använda ett trådlöst nätverk i infrastrukturläge måste du ansluta en trådlös router eller liknande som kopplingspunkt och en enhet som skickar bilderna (mobil enhet, kamera, dator och så vidare.). Trådlös router eller liknande kallas för "kopplingspunkt" i den här handboken.
  - Vissa kameror kan användas som kopplingspunkter. Mer information finns i kamerans handbok.
  - Välj en kopplingspunkt från listan över enheter som är kompatibla att använda trådlösa nätverk s. 52. Mer information om hur du kontrollerar anslutning finns i handboken för kopplingspunkten.
  - Kontrollera om det trådlösa nätverket är kompatibelt med WPS (Wi-Fi Protected Setup). Om du är osäker på om det är kompatibelt med WPS kan du också kontrollera följande saker.
    - Nätverksnamn (SSID/ESSID)
    - Nätverksautentisering/datakryptering (krypteringsmetod/krypteringsläge)\*
    - Krypteringsnyckel (nätverksnyckel)
- \*Säkerhetsinställningar som stöds är [No security/Ingen säkerhet], [WEP (open system authentication) (64-bit)/WEP (öppen systemautentisering) (64-bit)], [WEP (open system authentication) (128-bit)/WEP (öppen systemautentisering) (128-bit)], [WPA-PSK (TKIP)], [WPA-PSK (AES)], [WPA2-PSK (TKIP)] och [WPA2-PSK (AES)].



- Om ditt nätverk hanteras av en systemadministratör kan du be om information om nätverksinställningarna från administratören.

## Anslutning av skrivaren till det trådlösa nätverket

Du kan ansluta skrivaren till det trådlösa nätverket och skriva ut från din mobila enhet, kamera eller dator via en kopplingspunkt.

I det här avsnittet beskrivs hur du ansluter skrivaren till ett trådlöst nätverk med hjälp av en kamera som kopplingspunkt. Samma procedur gäller om du använder en mobil enhet eller dator.

### Förberedelser

- En enhet som kan användas som kopplingspunkt\*
- En enhet som skickar bilder (mobil enhet, kamera eller dator som är ansluten till kopplingspunkten)\*

\* En kamera används som kopplingspunkt precis som sändaren i det här exemplet.

### 1

#### Förbered kopplingspunkten.

- Konfigurera en kamera som kopplingspunkten. Mer information finns i kamerans handbok.
- Om du använder en annan kopplingspunkt än en kamera kontrollerar du att den är påslagen och att den har anslutning.

2

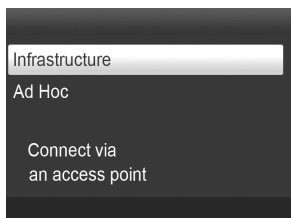

## Välj trådlöst nätverksläge.

- Visa skärmen till vänster genom att genomföra steg 2 till 4 som beskrivs på s. 29.
- Tryck på ▲▼ och markera [Infrastructure/Infrastruktur], och tryck sedan på **OK**.

3

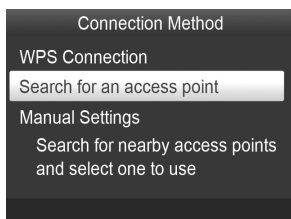

## Välj anslutningsmetod.

- Tryck på ▲▼ för att välja [Search for an access point/ Sök efter en kopplingspunkt], och tryck sedan på **OK**.
- ▶ En lista över kopplingspunkter visas.

4

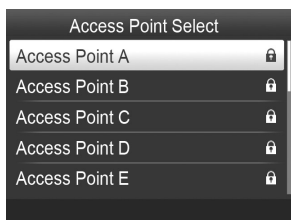

## Välj kopplingspunkt.

- Tryck på ▲▼ för att välja en kopplingspunkt, och tryck sedan på **OK**.

5

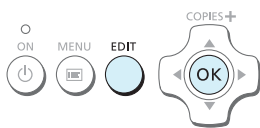

## Ange en krypteringsnyckel.

- Tryck på EDIT för att visa skärmen där du anger krypteringsnyckeln (s. 42).
- Tryck på **OK**.

6

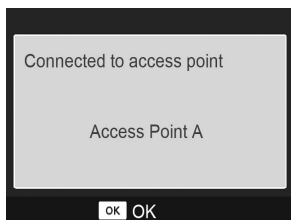

## Kontrollera kopplingspunkten.

- Skärmen till vänster visas när du är ansluten till kopplingspunkten. Kontrollera namnet som visas och tryck på **OK**.



- ▶ Skärmen till vänster visas.

7

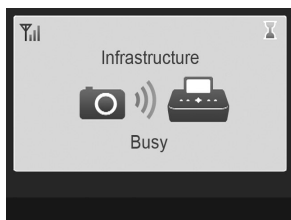

## Skriva ut.

- Skriv ut bilden från kameran.
- Om du skriver ut från en mobil enhet måste du först installera appen, ansluta till den mobila enheten till kopplingspunkten och sedan kan du skriva ut.
- Om du skriver ut från en dator installerade du den medföljande programvaran (s. 37) och skriver sedan ut.
- ▶ Skärmen till vänster visas när utskriften startar. Stäng inte ned anslutningen och avbryt inte utskriften så länge den här skärmen visas. Det är inte säkert att utskriften är slutförd eller att den är korrekt.



- Välj en kopplingspunkt där säkerheten inte ställts in i steg 4 och tryck på **OK** för att gå till steg 6.
- Upp till 20 kopplingspunkter kan visas. Om du inte kan välja den kopplingspunkt som du vill ansluta till trycker du på ↵ och väljer [Manual Settings/Manuella inställningar] i steg 3 som beskrivs på s. 32 för att ange kopplingspunkten manuellt. Följ instruktionerna på skärmen för att ange SSID, säkerhetsinställningarna och krypteringsnyckeln (s. 42).
- Signalstyrkan för det trådlösa nätverket visas på skärmen med följande ikoner:  
[ ] hög, [ ] medium, [ ] låg, [ ] svag eller ingen tjänst

## Andra gången du skriver ut

- När du har konfigurerat inställningarna visas den andra skärmen i steg 6 (som indikerar att den är redo) när du slår på skrivaren. Om det inte gick att ansluta till det trådlösa nätverket om till exempel kopplingspunkten är avstängd visas "Reconnect/Återanslut" längst ned på skärmen. Kontrollera kopplingspunktens inställningar och tryck på **OK** för att försöka igen.
- Du kan även sätta i minneskortet (s. 13) för att visa skärmen i steg 4 och skriva ut bilderna på kortet.
- Du kan sluta att visa skärmen som indikerar att skrivaren är redo genom att välja [Disable Wireless LAN/ Inaktivera trådlöst nätverk] i [Comm. Mode/Anslutningsläge] när du slår på skrivaren (s. 41).



- Om du misslyckades med att ansluta till kopplingspunkten som du en gång var ansluten till, kontrollerar du kanalinställningarna på kopplingspunkten (s. 51).

## Utskrift på fyrkantiga klistermärken

- Du kan skriva ut fyrkantiga bilder på klistermärken med hjälp av färgkassett/paket KC-18IS för fyrkantiga etiketter (s. 2).
- Ange utskrift utan kant i appen eller på kameran när du skriver ut på fyrkantiga klistermärken (inställningen [Borders/Kanter] i SELPHY ignoreras om inte kamerans kantinställningar är inställd på standard).

## WPS-kompatibel kopplingspunkt

Du kan ansluta skrivaren till ett trådlöst nätverk när din kopplingspunkt är WPS-kompatibel.

1

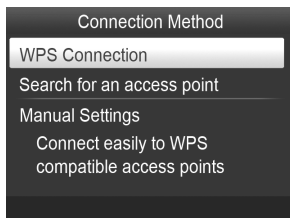

### Välj anslutningsmetod.

- Visa skärmen [Connection Method/ Anslutningsmetod] i stegen 1 till 2 som beskrivs på s. 31 – 32, tryck på ▲▼, välj [WPS Connection/WPS-anslutning] och tryck sedan på **OK**.

2

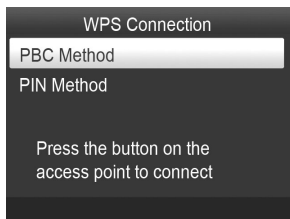

### Välj inställningsmetod.

- Tryck på ▲▼ för att välja [PBC Method/PBC-metod], och tryck sedan på **OK**.

3

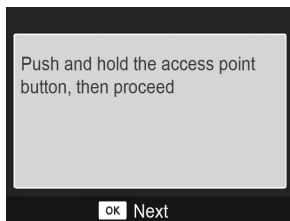

### Anslut till kopplingspunkten.

- Kontrollera att skärmen till vänster visas på skrivaren och tryck på knappen för WPS-anslutning på kopplingspunkten och håll din intryckt i ett par sekunder.
- Tryck på **OK** på skrivaren.
- [Connecting.../Ansluter...] visas på skrivarens skärm och när anslutningen är upprättad visas [Connected to access point/Ansluten till kopplingspunkt]. Tryck på **OK**.

## Skriv ut bilderna.

- När du är ansluten visas skärmen för steg 6 som beskrivs på s. 33. Skriv ut på samma sätt som i steg 6 till 7.



- Om du har valt [PIN Method/PIN-metod] i steg 2, anger du PIN-koden för att ansluta till kopplingspunkten, trycker på **OK** på skrivaren och fortsätter till steg 3.

## Skriva ut bilder från dator

Om du ansluter datorn till SELPHY och använder den medföljande programvaran, kan du visa alla bilder samtidigt och använda olika utskriftsfunktioner som inte finns tillgängliga om du enbart använder SELPHY.



### Välja favoritbilder från en indexbild och skriva ut dem

- På en indexbild kan du välja bilder som du vill skriva ut och skriva ut alla på en gång. Du kan även lägga till text i bilderna och sedan skriva ut dem.



### Skriva ut med dekorationer

- Du kan lägga till ramar och stämplor i bilderna och skriva ut dem. Du kan även lägga till text i bilderna och sedan skriva ut dem.



### Skriva ut kalender

- Du kan lägga till kalendrar i utskrifterna. Du kan även lägga till text i bilderna och sedan skriva ut dem.



### Collageutskrifter

- Du kan ordna flera bilder och skriva ut dem på samma ark.



### ID-fotoutskrifter

- Du kan skriva ut i den storlek som krävs för ID-foton.



- Det kan hända att ID-fotot inte godkänns i officiella sammanhang. Det beror på vad det ska användas för. Kontakta respektive myndighet för närmare information om gällande regler.

## Kontrollera datorn och det trådlösa nätverket

### Dator

	Windows	Macintosh
OS	Windows 7 Service Pack 1 <sup>*1*</sup> <sup>*2</sup>	Mac OS X v10.6.8 - v10.7 <sup>*1</sup>
Konfiguration	Ovanstående OS är förinstallerad	
Processor	Pentium 1,3 GHz eller bättre	Mac OS X v10.7: Intel Core 2 Duo eller senare Mac OS X v10.6: Intel-processor
RAM-minne	Windows 7 (64 bitar): 2 GB eller mer Windows 7 (32 bitar): 1 GB eller mer	1 GB eller mer
Gränssnitt	USB, trådlöst nätverk En kopplingspunkt som är kompatibel med IEEE 802.11b/g krävs <sup>*3</sup>	
Ledigt hårddiskutrymme	120 MB eller mer <sup>*4</sup>	140 MB eller mer
Bildskärm	1 024 x 768 pixlar eller mer	

<sup>\*1</sup> Om du ansluter med en USB-kabel (s. 45), kan du även använda Windows Vista Service Pack 2 (RAM 1 GB eller mer), Windows XP Service Pack 3 (RAM 512 MB eller mer) och Mac OS X v10.6 eller senare.

<sup>\*2</sup> Windows 7 Starter och Home Basic stöds inte<sup>\*3</sup>. Hämta Windows Media Feature Pack från sidan Microsoft Support och installera om du använder Windows 7 N (europeisk version) eller Windows 7 KN (koreansk version). Mer information finns på följande webbplats:  
<http://go.microsoft.com/fwlink/?LinkId=159730>

<sup>\*3</sup> När du inte ansluter med hjälp av en USB-kabel (s. 45).

<sup>\*4</sup> För Windows måste Microsoft .NET Framework 2.0 (max. 280 MB) eller senare vara installerad. Installationen kan ta ett par minuter. Hur lång tid installationen tar beror på datorns kapacitet.

### Trådlöst nätverk

Mer information finns på s. 26 och 31 för att kontrollera det trådlösa nätverket.

# Installera programmet

I de här anvisningarna används Windows 7 och Mac OS X 10.7.

## Förberedelser

- Dator
- Medföljande cd-rom (CD:n SELPHY CP900 Solution Disk) (s. 2)

## Windows

1



### Anslut SELPHY till ett trådlöst nätverk.

- Anslut SELPHY till det trådlösa nätverket som beskrivs i "Anslutning av skrivaren till det trådlösa nätverket" (s. 31).
- Kontrollera att skärmen till vänster visas på SELPHY.

2



### Installera programmet.

- Sätt i cd-romskivan i datorns cd-romenhet och klicka på [Easy Installation/Enkel installation] när skärmen till vänster visas.
- Gå vidare enligt anvisningarna på skärmen.
- Om fönstret Kontroll av användarkonto visas, följer du anvisningarna på skärmen.

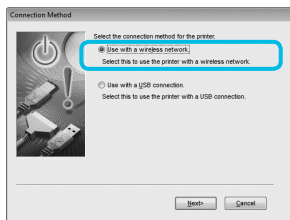

- När skärmen visas där du ska välja anslutningsmetod (till vänster), väljer du [Use with a wireless network/ Använd med ett trådlöst nätverk] och klickar sedan på [Next/Nästa].

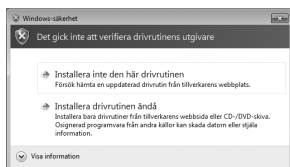

- Om meddelandet [Det gick inte att verifiera drivrutinens utgivare] visas, klickar du på [Installera drivrutinen ändå].

- När installationsprocessen är klar, klickar du på [Restart/ Starta om].

1



### Installera programmet.

- Sätt i cd-rom-skivan i datorns skivenhet. Klicka på [Finder] i listan Dock längst ned på skärmen och dubbelklicka på [ ] på cd-romskivan.
- Om [ ] visas på skrivbordet kan du också dubbelklicka på [ ] för att visa filerna på skivan.
- Klicka på [Install/Installera] när skärmen till vänster visas och följ sedan anvisningarna.
- När installationsprocessen är klar, klickar du på [Yes/Ja] för att starta om datorn.

2



### Anslut SELPHY till ett trådlöst nätverk.

- Anslut SELPHY till det trådlösa nätverket som beskrivs i "Anslutning av skrivaren till det trådlösa nätverket" (s. 31).
- Kontrollera så att skärmen till vänster visas på SELPHY.

3

### Registrera skrivaren.

- Välj [ ] på menyn. Klicka på [Systeminställningar] ► för att öppna fönstret [Skrivare och fax]. Klicka på [+], välj skrivarens namn (s. 29, 41) från popup-fönstret och klicka på [Lägg till].



- Mer information om hur du använder datorn finns i handboken som följde med datorn.

## Skriva ut bilder med programvaran

Du kan skriva ut bilder som har sparats på datorn med den installerade programvaran (SELPHY Photo Print). Funktionen [Simple print/Enkel utskrift] förklaras i det här avsnittet. Med hjälp av den här funktionen kan du visa alla bilder samtidigt och välja vilka du vill skriva ut.

1

**Se till att inget minneskort sitter i SELPHY och att ingen USB-kabel är ansluten till SELPHY.**

2

**Starta programmet.**

### Windows

- Klicka på [Start]-menyn ► [Alla program] ► [Canon Utilities] ► [SELPHY Photo Print] ► [SELPHY Photo Print].

### Macintosh

- Klicka på ikonen [SELPHY Photo Print] längst ned på skrivbordet.

3



**Visa utskriftsmenyn.**

- Klicka på [Print menu/Utskriftsmeny].
- Om du inte har förberett skrivaren för utskrift (satt i papperskassett och färgkassett), går det inte att klicka på [Print menu/Utskriftsmeny]. Följ instruktionerna på skärmen och utför de nödvändiga åtgärderna.

4

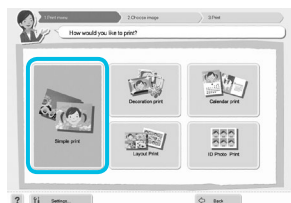

**Välj utskriftsläge.**

- Klicka på [Simple print/Enkel utskrift].
- Du kan göra utskrifter med ramar, stämpelar och pratbubblor genom att klicka på [Decoration print/Utskrift med dekorationer].
- Du kan göra utskrifter i form av kalenderar genom att klicka på [Calendar print/Kalenderutskrift].
- Du kan skriva ut flera bilder på samma ark genom att klicka på [Layout Print/Layoututskrift].
- Du kan skriva ut i den storlek som krävs för ID-foton genom att klicka på [ID Photo Print/ID-fotoutskrift].

Du kan ange villkor för de bilder som visas.

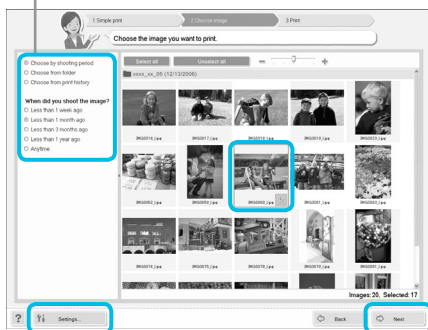

Du kan visa bilder som har sparats i en annan mapp om du klickar på den här knappen och väljer en mapp på den skärmbild som visas.

## Välj en bild.

- ▶ Bilderna visas i ett index i mappen [Bilder].
- Välj en bild för utskrift genom att klicka på den.
- ▶ Bakgrundsfärgen ändras och bilden markeras för utskrift.
- Gör på samma sätt med alla bilder som du vill skriva ut.
- Om du klickar på en bild igen ändras bakgrundsfärgen till den ursprungliga färgen och inställningarna återställs.
- När du har valt bilder klickar du på [Next/Nästa].



Ange antalet utskrifter genom att klicka på – eller + .

## Välj antal utskrifter.

- Välj antal exemplar av varje bild.
- I Windows: Klicka på [Print/Skriv ut] för att starta utskriften.
- I Macintosh: Klicka på [Print menu/Utskriftsmeny] och sedan på [Print/Skriv ut] i den skärm som då visas.
- Stäng inte ned anslutningen förrän utskriften är slutförd. Om du stänger ned anslutningen för tidigt är det inte säkert att utskriften är slutförd eller att den är korrekt.

## Stäng programmet.

### Windows

- När du är klar med utskrifterna, klickar du på högst upp till höger på skärmen.

### Macintosh

- När du är klar med utskrifterna, klickar du på högst upp till vänster på skärmen.



- Den layoutbild som visas till höger på skärmen som visas när du klickar på [ID Photo Print/ID-fotoutskrift] i steg 4 på s. 39 skiljer sig från den faktiska layouten. Du kan visa den faktiska layouten genom att klicka på [Preview/Förhandsgranska] på skärmen [4. Print/Skriv ut].
- Om du väljer en indexlayout på skärmen som visas när du klickar på [Layout Print/Layoututskrift] i steg 4 på s. 39 kan du inte justera bilden, till exempel genom att ändra storlek eller orientering på skärmen [4. Print/Skriv ut].

# Ytterligare trådlösa nätverksfunktioner

## Anslutning till andra kopplingspunkter (infrastrukturläge)

Efter att du har anslutit till en kopplingspunkt i infrastrukturläge (p. 31) kan ansluta till en annan kopplingspunkt.



- Tryck på  och sedan på **▲▼** tills du kommer till [Wireless LAN Settings/Trådlösa nätverksinställningar]. Tryck sedan på **OK**.
- Tryck på **▲▼** för att välja en [Access Point Connect/Kopplingspunktsanslutning], och tryck sedan på **OK**.
- Följ instruktionerna på s. 31.



- [Access Point Connect/Kopplingspunktsanslutning] är enbart tillgängligt när det valda anslutningsläget (nedan) är [Infrastructure/Infrastruktur].

## Kontrollera inställningsinformation

Du kan kontrollera anslutningsinställningar som till exempel anslutningsläge och kanal, och skrivarinformation som till exempel skrivarens namn och IP-adress.

- Tryck på  och sedan på **▲▼** tills du kommer till [Wireless LAN Settings/Trådlösa nätverksinställningar]. Tryck sedan på **OK**.
- Tryck på **▲▼** för att välja [Confirm Settings/Bekräfta inställningar], och tryck sedan på **OK**.
- Kontrollera inställningarna genom att trycka på **▲▼**.
- Tryck på  för att gå tillbaka.

## Ändra anslutningsläge

Du kan ändra anslutningsläge (s. 28) för att ansluta till andra enheter eller sluta att använda det trådlösa nätverket.

- Tryck på  och sedan på **▲▼** tills du kommer till [Wireless LAN Settings/Trådlösa nätverksinställningar]. Tryck sedan på **OK**.
- Gå till [Comm. Mode/Anslutningsläge] genom att trycka på **▲▼**, och tryck sedan på **OK**.
- Tryck på **▲▼** för att välja ett anslutningsläge och tryck sedan på **OK**.
- Tryck på **▲▼** och välj [Disable Wireless LAN/Inaktivera trådlöst nätverk] och tryck sedan på **OK** för att sluta använda det trådlösa nätverket.

## Ändra skrivarens namn.

Du kan ändra skrivarens namn (s. 29).

- Tryck på  och sedan på **▲▼** tills du kommer till [Wireless LAN Settings/Trådlösa nätverksinställningar]. Tryck sedan på **OK**.
- Tryck på **▲▼** för att välja [Other Settings/Ändra inställningar], och tryck sedan på **OK**.
- Tryck på **▲▼** för att välja en [Set Printer Name/Ställ in skrivarens namn], och tryck sedan på **OK**.
- Tryck på EDIT för att visa skärmen där du anger skrivarens namn (s. 42).

## Ställ in IP-adressen manuellt

Du kan ange skrivarens IP-adress och nätmask manuellt.

1

### Visa inställningsskärmen.

- Tryck på  och sedan på **▲▼** tills du kommer till [Wireless LAN Settings/Trådlösa nätverksinställningar]. Tryck sedan på **OK**.
- Tryck på **▲▼** för att välja [Other Settings/Ändra inställningar], och tryck sedan på **OK**.
- Tryck på **▲▼** för att välja [IP Address Settings/Inställningar för IP-adress], och tryck sedan på **OK**.
- Tryck på **▲▼** för att välja [Manual/Manuellt], och tryck sedan på **OK**.

2

### Ställ in IP-adressen.

- Tryck på  för att välja plats, använd **▲▼** för att ställa in värdet och tryck sedan på **OK**.

3

### Ställ in nätmasken

- Tryck på ◀▶ för att välja plats, använd ▲▼ för att ställa in värdet och tryck sedan på **OK**.

4

### Kontrollera inställningarna

- Kontrollera inställningsinformationen som visas och tryck på **OK**.

## Återställning av de trådlösa nätverksinställningarna

Du kan återställa skrivarens namn och kopplingspunktsinformation.

- Tryck på [ ] och sedan på ▲▼ tills du kommer till [Wireless LAN Settings/Trådlösa nätverksinställningar]. Tryck sedan på **OK**.
- Tryck på ▲▼ för att välja [Reset Settings/Återställ inställningar], och tryck sedan på **OK**.
- Kontrollera informationen som visas och tryck på **OK**.

## Teckeninmatningsätt

Du kan ange tecken genom att trycka på EDIT när du ställer in skrivarens namn eller krypteringsnyckel.

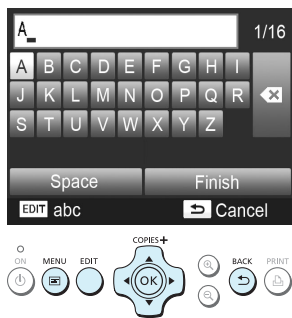

### Ange ett tecken.

- Välj ett tecken genom att trycka på ▲▼◀▶ och tryck sedan på **OK**. Ange ett mellansteg genom att välja [Space/Mellansteg] och tryck på **OK**.

### Ta bort ett tecken.

- Välj ett tecken genom att trycka på ▲▼◀▶ för att välja [X] och tryck sedan på **OK**.

### Ändra teckentyp.

- Du kan ändra teckentyp varje gång du trycker på EDIT med bokstäver i alfabetisk ordning (versaler), bokstäver (gemener), siffror och symboler.

### Återgå till föregående skärm.

- Tryck på ▲▼◀▶ för att välja [Finish/Avsluta] och tryck på **OK** för att ställa in de angivna tecknen och återgå till föregående skärm.
- Tryck på ↶ för att återgå till föregående skärm utan att ställa in de angivna tecknen.



## **Anslut till andra enheter med en kabel**

I det här avsnittet beskrivs hur du ansluter skrivaren till en dator eller kamera med en USB-kabel.

# Skriva ut från dator

I de här anvisningarna används Windows 7 och Mac OS X 10.7.

## Förberedelser

- Dator (s. 36)
- Medföljande cd-rom (CD:n SELPHY CP900 Solution Disk) (s. 2)
- USB-kabel (finns i handeln) kortare än 2,5 m (för anslutning till SELPHY krävs Mini-B-kontakt).

## Windows

1

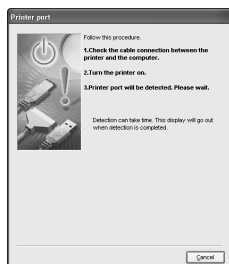
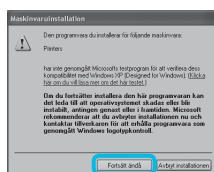
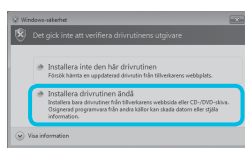
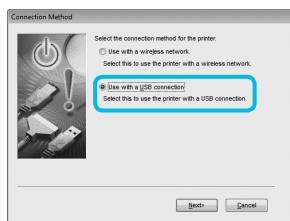

## Installera programmet.

- Sätt i cd-romskivan i datorns cd-romenhet och klicka på [Easy Installation/Enkel installation] när skärmen till vänster visas.
- Gå vidare enligt anvisningarna på skärmen.
- Om fönstret Kontroll av användarkonto visas, följer du anvisningarna på skärmen.

- En skärm (till vänster) visas där du väljer anslutningsmetod om du använder Windows 7. Klicka på [Use with a USB connection/Använd med en USB-anslutning] och klicka på [Next/Nästa] (Den här skärmen visas inte i Windows Vista och Windows XP).

- Om meddelandet [Det gick inte att verifiera drivrutinens utgivare] visas i Windows 7 eller Windows Vista, klickar du på [Installera drivrutinen ändå].

- Om meddelandet [Den programvara du installerar för följande maskinvara:] visas i Windows XP klickar du på [Fortsätt ändå].

- ▶ Fortsätt med installationen tills skärmen till vänster visas.

2

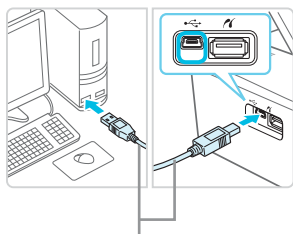

USB-kabel som finns i handeln

## Förbered SELPHY och anslut till en dator.

- Stäng av SELPHY och ta ut minneskortet eller USB-minnet.
- Sätt i en papperskassett som innehåller papper och en färgkassett i SELPHY (s. 7 – 10).
- Använd en USB-kabel för att ansluta SELPHY till datorn.
- Instruktioner finns i bruksanvisningen som medföljer kabeln eller datorn.

3



## Starta SELPHY.

- Starta SELPHY genom att trycka på .

4

## Slutför installationen.

- När installationsprocessen är klar, måste du klicka på [Restart/Starta om]. Datorn startas om, och i och med det slutförs installationen.

5

## Skriv ut.

- Skriv ut på samma sätt som i steg 2 till 7 på s. 39.

## Macintosh

- Installera programmet på samma sätt som i steg 1 på s. 38.
- Anslut SELPHY till datorn enligt beskrivningarna i steg 2 till 3 och starta SELPHY.
- Välj  på menyn. Klicka på [Systeminställningar] ► för att öppna fönstret [Skrivare och fax]. Klicka på [+], välj [CP900] från popupfönstret och klicka på [Lägg till].
- Skriv ut på samma sätt som i steg 2 till 7 på s. 39.



- SELPHY fungerar eventuellt inte som den ska om den är ansluten till datorn via en USB-hubb.
- SELPHY kanske inte fungerar som den ska om andra USB-enheter (utöver en USB-mus eller ett USB-tangentbord) används samtidigt som skrivaren. Om det inträffar ska du koppla bort alla andra USB-enheter från datorn och ansluta SELPHY igen.
- Sätt inte datorn i vänt- eller viloläge när SELPHY är ansluten till datorns USB-port. Om du råkar göra det, ska du aktivera datorn från vänteläge utan att koppla bort USB-kabeln. Starta om datorn om den inte återgår som den ska.
- Mer information om hur du använder datorn finns i handboken som följde med datorn.



- Du kan starta programmet automatiskt när SELPHY och datorn är anslutna med en USB-kabel genom att ställa in [Start SELPHY Photo Print automatically/Starta fotoskrivaren SELPHY automatiskt] på [On/På] i skärmen som visas genom att klicka på [Settings/Inställningar] i steg 3 enligt beskrivningen på s. 39.

# Skriva ut från en digitalkamera

Du kan välja och skriva ut bilder direkt från en digitalkamera som har stöd för PictBridge-standarden. I det här exemplet används en kompakt digitalkamera från Canon för att förklara hur det går till att skriva ut. Om åtgärderna skiljer sig mycket från den digitalkamera som du använder, hittar du mer information i kamerans användarhandbok.

1

## Förbered SELPHY.

- Kontrollera att SELPHY inte har något minneskort insatt, att den inte är ansluten till ett trådlöst nätverk och att den inte är ansluten med en USB-kabel.

2

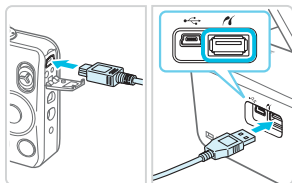

Anslut SELPHY till digitalkameran via den gränssnittskabel (USB-kabel) som medföljde kameran.

3



Starta först SELPHY, därefter digitalkameran och spela sedan upp bilderna på digitalkameran.

- ▶ Beroende på vilken digitalkamera du använder kan  visas på kamerans skärm.

4

Välj en bild för utskrift genom att göra de nödvändiga inställningarna på kameran.

- Starta utskriften med kameran.
- När utskriften är klar, stänger du av SELPHY och kameran och kopplar sedan loss kabeln.



- Du kan inte avbryta utskriften med . För att avbryta utskriften använder du digitalkameran.
- Den här produkten kan skriva ut via en USB-anslutning med hjälp av PictBridge. PictBridge är en standard som gör det enklare att ansluta direkt till digitalkameror och skrivare. Den här produkten är kompatibel med standarden "DPS over IP" som gör det möjligt att använda PictBridge via nätverksanslutningar.

## Skriva ut bilder med inställningar som angetts i digitalkameran (DPOF-utskrift)

När du sätter in ett minneskort som innehåller DPOF-information som ställts in i en digitalkamera i minneskortplatsen visas [DPOF images remain Print images?]/DPOF-bilder återstår Skriva ut bilder?. Du kan visa information som har ställts in med digitalkameran genom att trycka på **OK**. Du kan skriva ut de valda bilderna på en gång genom att trycka på .



- Mer information om hur du ställer in information finns i digitalkamerans handbok.
- Datumet och bildnumret är DPOF-inställningar som anges på digitalkameran (de kan inte ändras med SELPHY).
- Om [Print Type/Utskriftstyp] är inställd på [Standard] i en digitalkamera från Canon används inställningarna som ställdes in i "Skriva ut olika bilder" (s. 20 – 24).
- Du kan också visa inställningarna som gjordes i digitalkameran genom att trycka på , välja [DPOF Print/DPOF-utskrift] och sedan trycka på **OK**. [DPOF Print/DPOF-utskrift] visas bara när du sätter i ett minneskort med DPOF-inställningar som har angetts i digitalkameran.



## **Bilaga**

I det här avsnittet beskrivs hur du skriver ut med hjälp av separat sålda batteri när ett eluttag inte finns tillgängligt, felsökning, skrivarens specifikation och hur du ska underhålla SELPHY.

# Skriva ut utan anslutning till elnätet

Du kan använda batteripaketet NB-CP2L (säljs separat) och laddningsadaptern CG-CP200 (säljs separat) för att skriva ut bilder där det inte finns något eluttag. Du kan skriva ut ungefär 36 ark\* i vykortsformat med ett fulladdat batteri.

\*Antalet sidor som går att skriva ut utgår från våra testresultat. Antalet kan variera beroende på utskriftsförhållandena.

## Sätta i batteriet

1

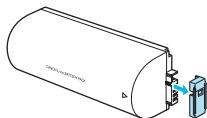

Ta bort skyddet till batterikontakten.

2

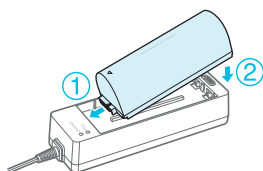

Anslut batteriet till laddningsadaptern.

- Sätt in batteriet enligt riktningen på ① och sedan enligt ② tills det klickar på plats.

## Ladda batteriet

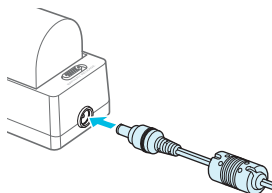

Anslut nätsladden till laddningsadaptern med batteriet.

- ▶ Batteriet börjar laddas och en orange lampa lyser.
- ▶ Batteriladdningen tar ungefär 4 timmar att slutföras och den gröna lampan tänds.
- Laddningen fortsätter även om du startar SELPHY när laddningsadaptern är ansluten till den. Men laddningen upphör under utskrift.

## Använda SELPHY med ett batteri

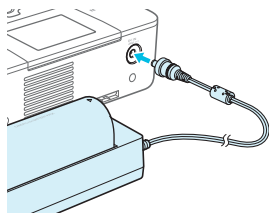

Anslut laddningsadaptern till SELPHY.



- Viktig information om batteriet finns i handboken som medföljer batteriet.
- Ställ SELPHY på en stabil yta som t.ex. ett skrivbord när den är ansluten till laddningsadaptern och var försiktig så att du inte kopplar ur kabeln till laddningsadaptern.

# Felsökning

Om du tror att det är något fel på SELPHY, ska du först kontrollera följande. Om du inte kan avhjälpa problemet med hjälp av lösningarna nedan tar du kontakt med Canons kundtjänst enligt de kontaktuppgifter som finns i listan över Canons kundtjänst.

## Strömförsörjning

### ● Strömmen slås inte på

- Kontrollera att kontakten har satts i korrekt (s. 10).
- Tryck på och håll ned  tills skärmen visas (s. 11).
- Om du använder batteriet NB-CP2L (säljs separat) och laddningsadaptern CG-CP200 (säljs separat) ska du kontrollera att batteriet är laddat och korrekt isatt och att kabeln är ordentligt ansluten.

## Problem med utskriften

### ● Det går inte att skriva ut

- Se till att SELPHY är påslagen (s. 11).
- Se till att papperskassetten och färgkassetten har satts i korrekt (s. 10).
- Se till att bläckarket är spänt (s. 7).
- Se till att du använder rekommenderat papper (s. 9).
- När bläcket i färgkassetten är slut ska kassetten bytas mot en ny. När papperet är slut, ska papperskassetten fyllas på med nytt papper (s. 14).
- Se till att du har rätt kombination av papper, papperskassett och färgkassett (s. 7).
- Om SELPHY samtidigt ansluts till en digitalkamera och en dator och har ett minneskort isatt, kan det hända att det inte går att skriva ut. Anslut inte SELPHY till fler än en enhet i taget.
- Beroende på rumstemperaturen kan SELPHY-skrivaren bli överhettad och tillfälligt sluta att fungera. Det är inte ett fel. Vänta tills temperaturen har sjunkit och utskriften återupptas.

### Det går inte att visa/skriva bilder från minneskort eller USB-minne

- Se till att minneskortet är helt och hållet inskjutet i kortplatsen och att etiketten är vänd uppåt (s. 12, 13).
- Se till att USB-minnet är helt och hållet inskjutet, att kortet sitter i rätt plats och att det är vänt åt rätt håll (s. 15).
- Se till att du använder bildtyper som stöds (s. 12).
- Se till att eventuella minneskort som behöver en adapter har satts i adaptern innan de sätts in i kortplatsen (s. 12).

### Det gick inte att skriva ut från digitalkameran

- Förvissa dig om att digitalkameran har stöd för PictBridge (s. 46).
- Se till att SELPHY är korrekt ansluten till digitalkameran (s. 46).
- Se till att det laddningsbara batteriet/engångsbatterierna i digitalkameran inte är oladdade. Om laddningen är för låg måste du byta batteriet mot ett fulladdat eller sätta in nya batterier.

### Det gick inte att skriva ut från datorn

- Se till att programvaran är rätt installerad (s. 44).
- Kontrollera att SELPHY är korrekt ansluten i infrastrukturläge (s. 31) när du skriver ut via ett trådlöst nätverk. Dra ut USB-kabeln om en sådan är ansluten.
- Kontrollera att SELPHY och din dator är direktanslutna med en USB-kabel (s. 45) när du skriver ut via en USB-kabel. Om du är ansluten till ett trådlöst nätverk, inaktivera det (s. 41) och starta om programmet.
- Problem som enbart gäller Windows: Se till att skrivaren inte är inställd på offline. Om den är det, högerklickar du på skrivarikonen och inaktiverar offline-inställningen.
- Problem som enbart gäller Macintosh: Se till att SELPHY är registrerad i skrivarlistan (s. 45).

### ● Datum skrivs inte ut

#### Det går inte att skriva ut från ett minneskort eller USB-minne

- Se till att alternativet datumutskrift har valts (s. 21).  
Om du använder DPOF-utskrift, görs inställningarna för datumutskrift i den digitalkamera som används för DPOF-inställningar.

#### Det går inte att skriva ut från en digitalkamera

- Se till att datuminställningen på digitalkameran är inställd på [On/På]. Om inställningen är [Default/Standard], används SELPHY-skrivarens inställningar för datumutskrift.

### ● Utskrifterna är inte rena

- Se till att bläckarket och papperet inte är dammiga.
- Se till att det inte finns damm på ytorna inuti SELPHY (s. 54).
- Se till att det inte har bildats kondens på ytorna inuti SELPHY (s. 54).
- Se till att SELPHY inte är placerad nära en apparat med starkt elektromagnetiskt eller magnetiskt fält (s. 5).

### ● Färgerna på datorskärmen och utskriften är olika

- Metoderna för färggenerering skiljer sig mellan datorskärmar och utskrifter. Dessutom kan skillnaden bero på miljön där skärmen visas (belysningens färg och styrka) eller på skärmens färginställningar.

### ● En bild som redan har skrivits ut skrevs ut igen när utskriften återupptogs efter att utskriften avbröts via datorn

- Om du startar om utskriften på en Macintosh-dator efter att den har avbrutits, kan det hända att en bild som redan har skrivits ut skrivs ut igen.

---

## Papper

### ● Papperet passar inte i kassetten

- Se till att pappersformatet motsvarar storleken på papperskassetten (s. 2).

### ● Papperet matas inte ordentligt/papperet fastnar ofta

- Se till att pappret och papperskassetten är rätt isatta (s. 8, 10).
- Se till att det finns minst 19 ark i kassetten.
- Se till att inte finns fler än 18 ark ovanpå den yttre luckan till papperskassetten.
- Se till att du använder rekommenderat papper (s. 9).

### ● Det går inte att skriva ut angivet antalet utskrifter/papper finns kvar

- Papper kan finnas kvar om bläcket tar slut först (s. 14).

### ● Papper har fastnat

- Om papperet sticker ut från framsidan eller baksidan (öppningen för pappersutmatning) (s. 6) på SELPHY-skrivaren, tar du bort det genom att försiktigt dra ut det. Om det inte räcker att dra försiktigt i det, ska du inte ta ut det med våld. Stäng i stället av och starta skrivaren upprepade gånger tills papperet matats ut. Om du har råkat stänga av strömmen under utskrift, startar du om skrivaren och väntar tills papperet har matats ut. Kontakta återförsäljaren eller Canons kundtjänst om du får problem med pappersstopp. Dra aldrig ut papper som fastnat med våld. Skrivaren kan vara skadad.

## Trådlöst nätverk

### ● Skrivarens SSID (nätverksnamn) visas inte i den mobila enheten

- Välj ad hoc-läge (s. 29).
- Kontrollera om din mobila enhet stöder ad hoc-läge. Om den inte stöder ad hoc-läge ansluter du i infrastrukturläge i stället (s. 31).
- Använd inte trådlösa nätverk i närheten av en enhet som använder ett frekvensband med 2,4 GHz som till exempel mikrovågsugen eller Bluetooth eftersom det orsakar störningar.
- Placera skrivaren och den mobila enheten nära varandra och placera inte något mellan dem.

### ● Det går inte att ansluta efter att WEP-nyckeln har ändrats

- När du har ändrat WEP-nyckeln i ad hoc-läge (s. 29) aktiverar du den nya WEP-nyckeln genom att stänga av skrivaren och sedan starta den igen. Ange sedan den nya WEP-nyckeln på smarttelefonen.

### ● Kopplingspunkten visas inte på listan

#### ● Det går inte att ansluta i infrastrukturläge

- Om du har många kopplingspunkter och den som du vill använda inte visas på listan använder du WPS-anslutning (s. 34) eller de manuella inställningarna (s. 33) för att ansluta till den.
- Använd inte trådlösa nätverk i närheten av en enhet som använder ett frekvensband med 2,4 GHz som till exempel mikrovågsugen eller Bluetooth eftersom det orsakar störningar.
- Placera skrivaren och kopplingspunkten nära varandra och placera inte något mellan dem.
- Kontrollera att krypteringsnyckeln är korrekt och försök igen.
- Kontrollera att kanalen är inställd på något mellan 1 och 11 på kopplingspunkten. Vi rekommenderar att du manuellt ställer in kanalen mellan 1 och 11 i stället för att ställa in det automatiskt. Mer information om hur du kontrollerar och ändrar inställningarna finns i handboken för kopplingspunkten.
- Om du använder ett filter för MAC-adresser eller IP-filter för kopplingspunkten registrerar du skrivarens information som du kontrollerade i [Confirm Settings/Bekräfta inställningar] (s. 41) för kopplingspunkten. Inaktivera i sådana fall funktionen integritetsskydd. Mer information om hur du kontrollerar och ändrar inställningarna finns i handboken för kopplingspunkten.
- Ställ in IP-adressen manuellt (s. 41) om du använder WEP-säkerhet i ditt nätverk och inte använder DHCP.

#### ● Det går inte att ansluta till SELPHY

- Stäng av SELPHY och starta den sedan igen. Om det inte går att upprätta en trådlös anslutning kontrollerar du inställningarna för den kopplingspunkt eller enhet du vill ansluta till.

#### ● Det tar lång tid att skriva ut eller den trådlösa anslutningen bröts

- Använd inte trådlösa nätverk i närheten av en enhet som använder ett frekvensband med 2,4 GHz som till exempel mikrovågsugen eller Bluetooth eftersom det orsakar störningar. Observera att bilder kan ta lång tid att skicka även om [  ] visas.
- Placera skrivaren och den mobila enheten nära varandra och placera inte något mellan dem i ad hoc-läge.
- Placera skrivaren och kopplingspunkten nära varandra och placera inte något mellan dem i infrastrukturläge.

## Felmeddelanden

Om ett fel inträffar i SELPHY-skrivaren, visas ett meddelande på LCD-skärmen. Följ instruktionerna på skärmen om en möjlig lösning visas tillsammans med felmeddelandet. Om du får ett felmeddelande kan du kontrollera "Felsökning" (s. 49).

Om du inte kan avhjälpa problemet med hjälp av lösningsförslagen, tar du kontakt med Canons kundtjänst.



- Om ett problem uppstår när SELPHY-skrivaren är ansluten till en digitalkamera, kan det hända att ett felmeddelande även visas på kamerans LCD-skärm.

## SELPHY CP900

<b>Utskriftsmetod</b>	Sublimeringsskrivare med termoöverföring (med ytbehandling)	
<b>Upplösning/färgrepresentation</b>	300 x 300 dpi	
<b>Nyansering</b>	256 nyanser per färg	
<b>Bläck</b>	Rekommenderad färgkassett (Y/M/C/ytbehandling)	
<b>Papper</b>	Vykortsformat, kortformat (inklusive helsidesetiketter, ark med 8 etiketter)	
<b>Utskriftsformat</b>	<b>Utan kant</b>	<b>Med kant</b>
Vykortsformat	100,0 x 148,0 mm	91,3 x 121,7 mm
Kortformat	54,0 x 86,0 mm	49,9 x 66,6 mm
(Varje etikett på ett ark med 8 etiketter)	22,0 x 17,3 mm	–
<b>Utskriftshastighet*1</b>	<b>Utskrift från minneskort/USB-minne/anslutning till kamera (PictBridge)</b>	
Vykortsformat	Ca. 47 sek.	
Kortformat	Ca. 27 sek.	
<b>Pappersmatningssystem</b>	Automatisk pappersmatning från papperskassett	
<b>Utmatningssystem</b>	Automatisk pappersutmatning ovanpå papperskassetten	
<b>Skärm</b>	Uppfällbar 6,75 cm (2,7-tums) LCD-färgskärm av TFT-typ	
<b>Gränssnitt</b>		
Hi-Speed USB	Anslutning till en PictBridge-kompatibel enhet: USB-kompatibel typ A-kontakt Anslutning till en dator: USB-kompatibel Mini-B-kontakt	
Minneskort	SD-minneskort, SDHC-minneskort, SDXC-minneskort, MMC-kort, MMCplus-kort, miniSD-minneskort*2, miniSDHC-minneskort*2, microSD-minneskort*2, microSDHC-minneskort*2, microSDXC-minneskort*2, RS-MMC-kort*2, MMCmobile-kort*2, MMCmicro-kort	
Trådlöst nätverk	Specifikation: IEEE802.11b/g Trådlösa kanaler som stöds: 1 - 11 Anslutningsläge: Infrastrukturläge*3, ad hoc-läge Sändningsmetod: DSSS-modulering (IEEE 802.11b), OFDM-modulering (IEEE 802.11g) Säkerhet: Ad hoc-läge: WEP (öppen systemautentisering) (64-bit) Infrastrukturläge: Ingen säkerhet, WEP (öppen systemautentisering) (64-bit), WEP (öppen systemautentisering) (128-bit), WPA-PSK (TKIP), WPA-PSK (AES), WPA2-PSK (TKIP) och WPA2-PSK (AES)	
<b>USB-minne</b>	Enbart FAT/exFAT stöds	
<b>Drifttemperatur</b>	5 – 40 °C	
<b>Luftfuktighet</b>	20 – 80 %	
<b>Strömförsörjning</b>	Nätaggregat CA-CP200 B Batteri NB-CP2L (säljs separat) Laddningsadapter CG-CP200 (säljs separat)	
<b>Strömförbrukning</b>	60 W eller mindre (4 W eller mindre i vänteläge)	
<b>Mått</b>	178,0 x 127,0 x 60,5 mm (exklusive utskjutande marginaler)	
<b>Vikt (endast skrivaren)</b>	Ca. 810 g	

\*1 Mätt med början från det gula skrivpasset till färdig utskrift.

\*2 Rekommenderad adapter (finns i handeln) krävs.

\*3 Stöder Wi-Fi Protected Setup.

## Nättaggregat CA-CP200 B

Nominell ineffekt	100 – 240 V AC (50/60 Hz) 1,5 A (100 V) – 0,75 A (240 V)
Nominell uteffekt	24 V DC, 1,8 A
Drifttemperaturer	0 – 45 °C
Mått	122,0 x 60,0 x 30,5 mm (exklusive nätkabel)
Vikt	Ca. 310 g

## Dammskydd DPC-CP100 (säljs separat)

Medföljer inte i alla regioner. Tillbehöret kan i annat fall köpas separat.

Mått	137,5 x 117,0 x 27,2 mm
Vikt	Ca. 88 g

## Laddningsadapter CG-CP200 (säljs separat)

Nominell ineffekt	24 V DC
Nominell uteffekt	24 V DC
Drifttemperaturer	5 – 40 °C
Mått	156,2 x 49,0 x 35,5 mm
Vikt	Ca. 134 g

## Batteri NB-CP2L (säljs separat)

Typ	Laddbart litiumjonbatteri
Nominell spänning	22,2 V DC
Nominell kapacitet	1 200 mAh
Batteriets livslängd (laddningscykler)	Ca. 300 gånger
Drifttemperaturer	5 – 40 °C
Mått	110,0 x 40,7 x 37,5 mm
Vikt	Ca. 230 g

- Alla data bygger på test gjorda av Canon.
- Vi förbehåller oss rätten att ändra skrivarens tekniska data och utseende utan föregående meddelande.

### AKTA

DET FINNS RISK FÖR EXPLOSION OM FELAKTIG BATTERITYP ANVÄNDS.  
KASSERA ANVÄNDA BATTERIER ENLIGT LOKALA BESTÄMMELSER.

### Användning av originaltillbehör från Canon rekommenderas.

Denna skrivare är utformad för att fungera optimalt tillsammans med Canons originaltillbehör. Canon tar inget ansvar för skador på skrivaren och/eller olyckor, t.ex. brand, som orsakas av bristfälliga tillbehör som inte är Canons originaltillbehör (t.ex. ett läckande eller exploderande batteri). Observera att garantin inte gäller för reparationer till följd av felfunktion i tillbehör som inte är Canons originaldelar. Du kan dock begära att få sådan reparation utförd mot en kostnad.

## Använda SELPHY

- Hantera skrivaren med varsamhet och utsätt den inte för vibrationer. Det kan leda till pappersstopp och att skrivaren inte fungerar.
- Utsätt inte SELPHY för insektspray eller andra vätskor. SELPHY får inte vara i kontakt med gummi- eller plastprodukter under lång tid. Detta kan försämra det yttre höljet.
- Beroende på rumstemperaturen kan SELPHY-skrivaren bli överhettad och tillfälligt sluta att fungera. Det är inte ett fel. Vänta en stund tills SELPHY har svalnat och startar om. Utskrift kan ta längre tid när du skriver ut mycket, när rumstemperaturen är hög eller om den bakre luftventilen på SELPHY (s. 6) är blockerad. Då slutar SELPHY att skriva ut på grund av överhettning.
- När du flyttar SELPHY från en kall plats till en varm plats ska du ha SELPHY i en lufttät platspåse för att undvika kondens och ta bort den när SELPHY har nått rumstemperatur. Om det bildas kondens låter du SELPHY stå i rumstemperatur tills den avdunstar av sig själv.
- Rengör SELPHY med en torr trasa.
- Om damm samlas i luftventilen (s. 6), tar du bort färgkassetten (s. 14) och torkar bort dammet. Utskrifterna kanske inte är kvalitativa om damm kommer in från luftventilen.



- Rengör aldrig SELPHY med lösningsmedel som bensin, thinner eller milt rengöringsmedel. Det kan förstöra det yttre höljet eller så kan det börja flagna.

## Varumärken och licenser

- DCF är ett gemensamt varumärke för Japan Electronics and Information Technology Industries Association och är ett registrerat varumärke i Japan.
- SDXC-logotypen är ett varumärke som tillhör SD-3C, LLC.
- Wi-Fi®, Wi-Fi Alliance®, WPA™, WPA2™ och Wi-Fi Protected Setup™ är alla varumärken eller registrerade varumärken för Wi-Fi Alliance.
- Den här produkten är implementerad med exFAT-teknologi som är licenserat av Microsoft.

## Om den här handboken

- Ingen del av den här handboken får kopieras, överföras eller lagras för återgivning utan tillstånd från Canon.
- Canon förbehåller sig rätten att när som helst ändra innehållet i handboken utan föregående meddelande.
- Bilder och skärmdumpar i handboken kan skilja sig något från den faktiska utrustningen.
- Oaktat vad som står ovan tar Canon inget ansvar för skador till följd av felaktig användning av produkterna.

## WPA Supplicant License

### WPA Supplicant

Copyright (c) 2003-2012, Jouni Malinen <j@w1.fi> and contributors All Rights Reserved.

This program is licensed under the BSD license (the one with advertisement clause removed).

If you are submitting changes to the project, please see CONTRIBUTIONS file for more instructions.

### License

This software may be distributed, used, and modified under the terms of BSD license:

Redistribution and use in source and binary forms, with or without modification, are permitted provided that the following conditions are met:

1. Redistributions of source code must retain the above copyright notice, this list of conditions and the following disclaimer.
2. Redistributions in binary form must reproduce the above copyright notice, this list of conditions and the following disclaimer in the documentation and/or other materials provided with the distribution.
3. Neither the name(s) of the above-listed copyright holder(s) nor the names of its contributors may be used to endorse or promote products derived from this software without specific prior written permission.

THIS SOFTWARE IS PROVIDED BY THE COPYRIGHT HOLDERS AND CONTRIBUTORS "AS IS" AND ANY EXPRESS OR IMPLIED WARRANTIES, INCLUDING, BUT NOT LIMITED TO, THE IMPLIED WARRANTIES OF MERCHANTABILITY AND FITNESS FOR A PARTICULAR PURPOSE ARE DISCLAIMED. IN NO EVENT SHALL THE COPYRIGHT OWNER OR CONTRIBUTORS BE LIABLE FOR ANY DIRECT, INDIRECT, INCIDENTAL, SPECIAL, EXEMPLARY, OR CONSEQUENTIAL DAMAGES (INCLUDING, BUT NOT LIMITED TO, PROCUREMENT OF SUBSTITUTE GOODS OR SERVICES; LOSS OF USE, DATA, OR PROFITS; OR BUSINESS INTERRUPTION) HOWEVER CAUSED AND ON ANY THEORY OF LIABILITY, WHETHER IN CONTRACT, STRICT LIABILITY, OR TORT (INCLUDING NEGLIGENCE OR OTHERWISE) ARISING IN ANY WAY OUT OF THE USE OF THIS SOFTWARE, EVEN IF ADVISED OF THE POSSIBILITY OF SUCH DAMAGE.

\* Meddelandet visas på engelska så som krävs.

**Endast för EU (och EEA).**



De här symbolerna anger att produkten inte får slängas i hushållssoporna enligt WEEE-direktivet (2002/96/EG), batteridirektivet (2006/66/EG) och/eller nationell lagstiftning som implementerar dessa direktiv.

Om en kemisk symbol förekommer under ovanstående symbol innebär detta enligt Batteridirektivet att en tungmetall (Hg = Kvicksilver, Cd = Kadmium, Pb = Bly) förekommer i batteriet eller ackumulatorn med en koncentration som överstiger tillämplig gräns som anges i Batteridirektivet.

Produkten ska lämnas in på en där för anvisad insamlingsplats, t.ex. hos handlare som är auktoriserade att byta in varor då nya, liknande köps (en mot en) eller på en återvinningsstation auktoriserad att hantera elektrisk och elektronisk utrustning (EE-utrustning) samt batterier och ackumulatörer. Olämplig hantering av avfall av den här typen kan ha negativ inverkan på miljön och människors hälsa på grund av de potentiellt farliga ämnen som vanligen återfinns i elektrisk och elektronisk utrustning.

Din medverkan till en korrekt avfallshantering av produkten bidrar till effektiv användning av naturresurserna.

Om du vill ha mer information om var du kan lämna in den här produkten, kontakta ditt lokala kommunkontor, berörd myndighet eller företag för avfallshantering eller besök [www.canon-europe.com/environment](http://www.canon-europe.com/environment).

(EEA: Norge, Island och Liechtenstein)

**CANON INC.**

30-2, Shimomaruko 3-chome, Ohta-ku, Tokyo 146-8501, Japan

**CANON EUROPA N.V.**

Bovenkerkerweg 59-61, 1185 XB Amstelveen, The Netherlands

# Notes

# Notes

# Notes

# Notes

# Notes

# Notes

# Notes

# Notes

**Canon**