

Canon

SELPHY CP800

COMPACT PHOTO PRINTER

Руководство пользователя принтера



РУССКИЙ

- Перед началом работы с принтером обязательно ознакомьтесь с данным Руководством, включая раздел «Меры предосторожности».
- Храните это Руководство в надежном месте, чтобы его можно было использовать в будущем.

Комплект поставки

Ставя галочки в поля , проверьте наличие в комплекте поставки принтера перечисленных ниже предметов. Если чего-либо не хватает, обращайтесь по месту приобретения данного принтера.

Принтер SELPHY

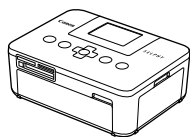

Компактный блок питания
CA-CP200 W

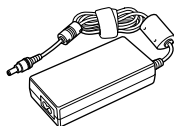

Кабель питания

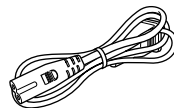

Кассета для бумаги (формат открытки)
PCP-CP300

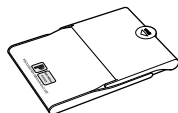

Кассета для бумаги
(формат карточки)* PCC-CP300



Компакт-диск
COMPACT PHOTO PRINTER
Solution Disk



Руководство пользователя принтера
(настоящее Руководство)



Руководство по поддержке



Гарантийный талон



* В зависимости от региона, кассета для бумаги формата карточки может не входить в комплект поставки.

Чернила и бумага (продаются отдельно)

Перед использованием принтера обязательно отдельно приобретите набор из кассеты с цветными чернилами и бумаги.

Набор из кассеты с цветными чернилами и бумаги			Необходимая кассета для бумаги
Название набора	Формат бумаги	Возможное число отпечатков	
Набор из кассеты с цветными чернилами и бумаги KP-36IP (Открытка)	Формат открытки	36	Кассета для бумаги PCP-CP300 (входит в комплект принтера SELPHY)
Набор из кассеты с цветными чернилами и бумаги KP-72IN (Фотобумага)		72	
Набор из кассеты с цветными чернилами и бумаги KP-108IN (Фотобумага)		108	
Набор из кассеты с цветными чернилами и бумаги KC-36IP	Формат карточки	36	Кассета для бумаги PCC-CP300
Набор из кассеты с цветными чернилами и этикеток KC-18IF (полноформатные этикетки)		18	
Набор из кассеты с цветными чернилами и этикеток KC-18IL (листы с 8 этикетками)		18	
Набор из кассеты с цветными чернилами и бумаги KL-36IP	Формат L	36	Кассета для бумаги PCC-CP300

В некоторых регионах определенные аксессуары не продаются.

Прочитайте это в первую очередь



Предостережение в отношении нарушения авторских прав

Изображения, напечатанные с помощью данного устройства, должны быть предназначены для личного использования. Не печатайте изображения, если это приведет к нарушению законов об авторских правах – предварительно получите разрешение у держателя авторских прав.



Ограничения действия гарантии

Гарантия на устройство действует только в стране его приобретения. В случае возникновения неполадок при использовании устройства в другой стране перед обращением за гарантийным обслуживанием в центр поддержки клиентов Canon необходимо переправить устройство в страну его приобретения.



ЖК-монитор (Экран)

- ЖК-монитор изготовлен с использованием высокоточных технологий. Более 99,99 % пикселей работают в соответствии с техническими характеристиками. Однако иногда некоторые пиксели могут загораться не вовремя или отображаться в виде красных или черных точек. Это не влияет на печатаемые изображения и не является неисправностью.
- Для защиты от царапин во время транспортировки ЖК-монитор может быть закрыт тонкой пластиковой пленкой. Снимите эту пленку перед использованием принтера.

Соглашения, принятые в настоящем Руководстве

- В этом Руководстве данный принтер называется «SELPHY» или «принтер».
- Различные типы карт памяти, которые могут использоваться в данном принтере, называются «карты памяти».
- Кнопки принтера SELPHY обозначаются в тексте значками. Подробнее см. в разделе «Органы управления» (стр. 6).
- Текст, отображаемый на экране, заключается в квадратные скобки [].
- ⓘ : Информация о мерах предосторожности.
- ✎ : Дополнительная информация.
- (стр. XX) : Ссылка на страницу («XX» означает номер страницы)
- В этом Руководстве предполагается, что для всех функций установлены параметры по умолчанию.

Содержание

Прочитайте это в первую очередь	3	Чистка после печати	16
Соглашения, принятые в настоящем Руководстве	3	Печать различных изображений	17
Содержание	3	Печать с компьютера	22
Меры предосторожности	4	Установка и запуск программного обеспечения	23
Установка принтера SELPHY	5	Использование программного обеспечения для печати	25
Элементы принтера	6	Печать с цифровой камеры	27
Информация, отображаемая на экране	7	Печать изображений с параметрами, заданными в цифровой камере (Печать DPOF)	28
Начало работы	8	Использование аккумулятора	29
Установка языка	11	Печать с мобильного телефона	30
Совместимые карты памяти и гнезда для карт памяти	12	Устранение неполадок	31
Изображения, допускающие печать	12	Технические характеристики	33
Выбор и печать изображений	13	Правила обращения	34
Печать всех изображений	15		
Хранение напечатанных фотографий	16		

Меры предосторожности

- Перед использованием продукта обязательно прочтите и уясните приведенные ниже правила техники безопасности. Строго следите за соблюдением правил надлежащего обращения с продуктом.
- Соблюдение приведенных на последующих страницах мер предосторожности позволит предотвратить получение травм пользователями или повреждение оборудования.
- Кроме того, обязательно ознакомьтесь с руководствами, прилагаемыми к используемому отдельно приобретаемым принадлежностям.



Предостережение

Указывает на возможность серьезной травмы, вплоть до смертельного исхода.

- **Храните данное оборудование в местах, недоступных подросткам и детям.**

Если кабель питания попадет на шею ребенка, это может привести к удушью.

- **Используйте только рекомендованные источники питания.**
- **Запрещается разбирать, модифицировать или нагревать продукт.**
- **Не допускайте падения продукта или сильных ударов по нему.**
- **Во избежание получения травмы не дотрагивайтесь до внутренних деталей принтера, если он упал или был как-то поврежден.**
- **Если из продукта идет дым, ощущается посторонний запах или продукт работает неправильно, немедленно прекратите использование продукта.**
- **Запрещается чистить оборудование органическими растворителями, такими как спирт, бензол или растворитель для краски.**
- **Не допускайте контакта продукта с водой (например, с морской водой) или другими жидкостями.**
- **Не допускайте попадания внутрь принтера жидкостей или посторонних предметов.**

Это может привести к поражению электрическим током или возгоранию.

В случае контакта жидкости с продуктом отсоедините его от электрической розетки и обратитесь по месту приобретения или в отделение службы поддержки клиентов компании Canon.

- **Не дотрагивайтесь до принтера или сетевой вилки во время грозы.**

Это может привести к поражению электрическим током или возгоранию. Немедленно прекратите использование оборудования и отойдите от него.

- **Регулярно отсоединяйте кабель питания и сухой тканью удаляйте пыль и загрязнения, скапливающиеся на вилке, внутренних поверхностях электрической розетки и на окружающих областях.**
 - **Не беритесь за кабель питания влажными руками.**
 - **При использовании оборудования запрещается превышать номинальную нагрузочную способность электрической розетки или проводки. Запрещается пользоваться поврежденным кабелем или вилкой питания, а также неполностью вставлять вилку в розетку.**
 - **Не допускайте попадания грязи или металлических объектов (таких как булавки или ключи) на разъемы или вилку.**
 - **Запрещается отрезать, повреждать и модифицировать кабель питания, а также ставить на него тяжелые предметы.**
- Это может привести к поражению электрическим током или возгоранию.

- **Не пытайтесь проигрывать прилагаемый компакт-диск(и) в проигрывателе, не поддерживающем воспроизведение компакт-дисков с записанными данными.**

Воспроизведение таких компакт-дисков в проигрывателях музыкальных компакт-дисков может привести к повреждению громкоговорителей. При прослушивании через наушники громких звуков, возникающих при проигрывании компакт-дисков с данными в музыкальных проигрывателях, возможно также повреждение слуха.



Предупреждение

Указывает на возможность травмы.

- **Запрещается вставлять внутрь принтера какие-либо части руки.**
- **Устанавливайте принтер SELPHY в безопасное место, чтобы не споткнуться о кабель питания.**

Это может привести к травмам или повреждению принтера.

- **Не используйте, не оставляйте и не храните принтер в следующих местах:**

- в местах, на которые падает сильный солнечный свет; ● в местах с температурой выше 40 °C;
- во влажных и запыленных местах; ● в местах, подверженных сильной вибрации.

Это может привести к поражению электрическим током, ожогам, возгоранию или другим повреждениям. Высокие температуры могут вызвать деформацию корпуса адаптера или принтера.

Предупреждение

Указывает на возможность повреждения оборудования.

- Если продукт не используется, отсоединяйте вилку от электрической розетки.
- Не кладите никакие предметы (например, одежду) на работающий принтер.

Если устройство длительное время остается подключенным к электросети, оно может перегреться и покоробиться, что может привести к возгоранию.

Установка принтера SELPHY

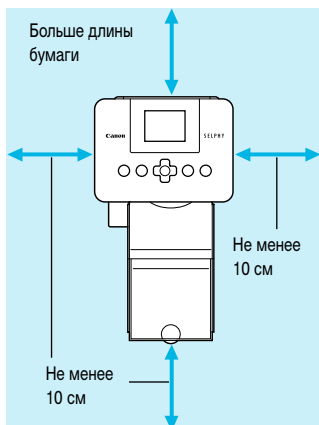

- Установите принтер SELPHY на устойчивую ровную поверхность, например на стол. Запрещается ставить принтер на неустойчивую или наклонную поверхность.
- Принтер SELPHY должен быть расположен на расстоянии не менее 1 м от устройств, излучающих электромагнитные волны или являющихся источниками сильных магнитных полей.
- Убедитесь, что по краям принтера SELPHY имеется не менее 10 см свободного пространства.
- Так как во время печати бумага подается в принтер SELPHY и выводится из него, обязательно оставьте позади принтера свободное пространство размером не менее длины бумаги.



- Запрещается располагать принтер SELPHY рядом с электродвигателями и другими устройствами, генерирующими сильные электромагнитные поля. Это может привести к повреждению принтера или неполадкам в его работе.
- Не устанавливайте принтер рядом с телевизором или радиоприемником. Это может привести к неполадкам в работе принтера.

Элементы принтера

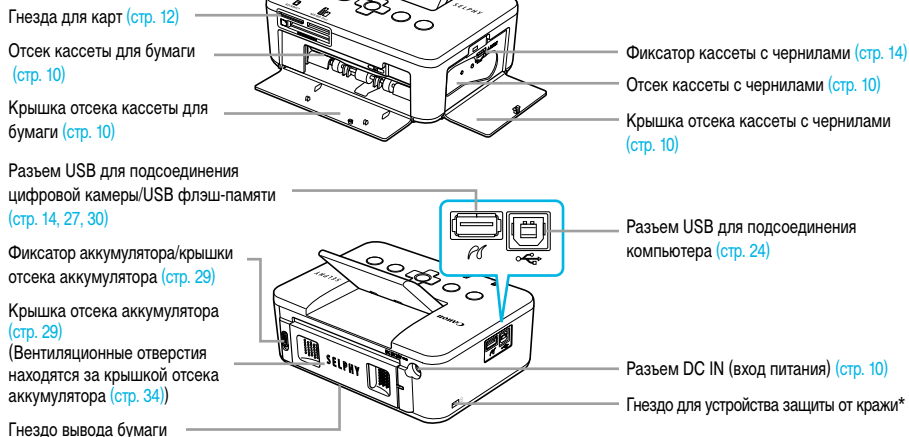

* Это гнездо позволяет закреплять защитные кабели, такие как замок Кенсингтона.

Органы управления

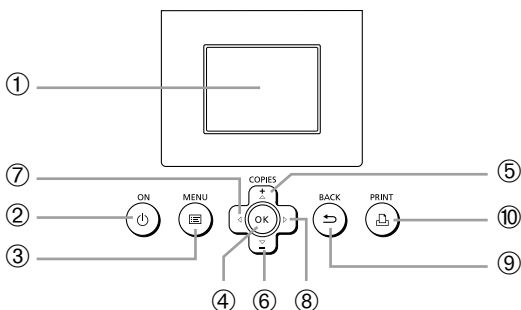

Значки, используемые в настоящем Руководстве	Название	Функция
①	—	Экран (ЖК-монитор)
②	⏻	Кнопка питания
③	☰	Кнопка меню
④	OK	Кнопка ОК
⑤	▲	Кнопка Вверх/+ копии
⑥	▼	Кнопка Вниз/- копии
⑦	◀	Кнопка «Влево»
⑧	▶	Кнопка «Вправо»
⑨	↶	Кнопка возврата
⑩	🖨	Кнопка печати

Информация, отображаемая на экране



Скрытие информации, отображаемой на экране

Можно скрыть информацию, отображаемую на экране, и просматривать изображения в более крупном масштабе.

1

Откройте экран настроек.

- Выполните шаги 1 – 3 на стр. 11.

2

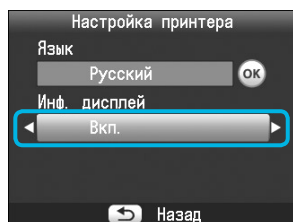

Задайте настройку.

- Кнопками ▲▼ выберите пункт [Инф. дисплей].
- Кнопками ◀▶ выберите значение [Вкл.], затем нажмите кнопку ↵ для завершения настройки.
- При повторном нажатии кнопки ↵ производится возврат на экран отображения изображения.

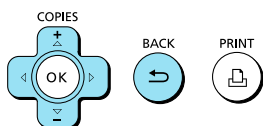

- ▶ Изображение отображается на весь экран, и появляется рамка, показывающая область печати.

Начало работы

Подготовка к печати изображений. Для примера используется комплект кассеты с цветными чернилами/бумаги формата открытки (продается отдельно) (стр. 2), однако для подготовки к печати аналогичным образом можно использовать другие комплекты кассет с цветными чернилами/бумаги.

Подготовка кассеты с чернилами

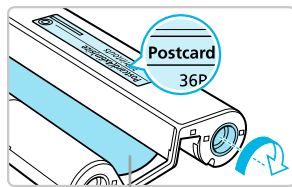

Лист с чернилами

Проверьте кассету с чернилами.

- Убедитесь, что формат бумаги и формат, указанный на кассете с цветными чернилами (формат карточки (Card), формат открытки (Postcard) и т. п.), соответствуют друг другу.
- Убедитесь, что лист с чернилами натянут и не имеет слабину. При наличии слабину листа с чернилами нажмите и поверните звездочку, как показано на рисунке.
- Если слишком сильно прокрутить лист с чернилами, их может не хватить на всю бумагу или лист с чернилами может порваться.



Не дотрагивайтесь до листа с чернилами и не тяните за него. Не берите кассету с чернилами влажными или потными руками. В случае повреждения, загрязнения или намокания листа с чернилами печать может оказаться невозможной.

Подготовка кассеты для бумаги

1

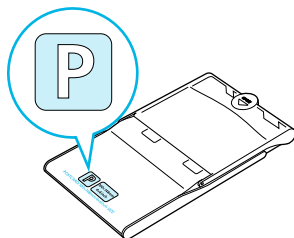

Проверьте формат бумаги.

- Убедитесь, что подготовленная кассета с чернилами и формат, указанный на кассете для бумаги (формат карточки, формат открытки и т. п.), соответствуют друг другу.

2

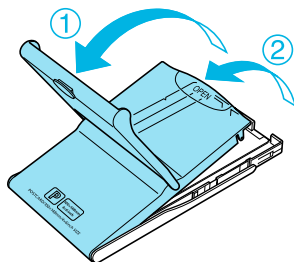

Откройте крышку.

- Крышка открывается в два приема. Сначала откройте внешнюю крышку (1), затем откройте внутреннюю крышку (2).

3

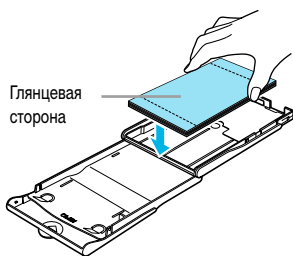

Загрузите бумагу.

- Загрузите бумагу в подготовленную кассету для бумаги.
- В кассету для бумаги можно загрузить максимум 18 листов. При загрузке 19 и более листов возможно повреждение принтера или неполадки в его работе.
- Держа бумагу глянцевой стороной вверх, как показано на рисунке, загрузите ее в кассету для бумаги. Не дотрагивайтесь до предназначенной для печати (глянцевой) стороны бумаги пальцами. В противном случае отпечатки могут получиться нечеткими.
- При наличии в наборе бумаги защитного листа уберите этот лист и загрузите в кассету только бумагу.
- При печати на бумаге формата почтовой открытки с местом для наклейки марки загружайте бумагу таким образом, чтобы часть с маркой была обращена в направлении, показанном на рисунке.

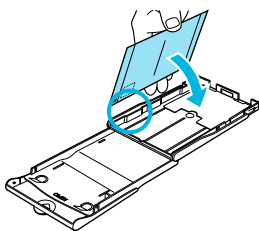

4

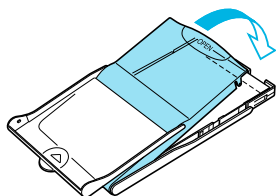

Закройте крышку.

- Закройте внутреннюю крышку до щелчка в фиксаторах. Оставьте внешнюю крышку открытой во время печати.



- Используйте только специальную бумагу для принтеров SELPHY CP, входящую в состав наборов «Кассета с цветными чернилами/бумага» производства Canon. Нельзя использовать обычную бумагу для печати, обычные открытки или специальную бумагу для принтеров серии SELPHY ES.
- Во избежание поломки принтера или неполадок в его работе не следует:
 - загружать бумагу другой стороной (для печати предназначена глянцевая сторона);
 - изгибать или разрывать бумагу по перфорации до печати;
 - использовать листы этикеток, которые начали отклеиваться, или листы с частично отклеившимися этикетками;
 - писать на листах перед печатью;
 - печатать на бумаге, на которой уже производилась печать;
 - повторно использовать уже использованную кассету с чернилами.
- Не дотрагивайтесь до пружин кассеты для бумаги. Если пружины погнутся или деформируются, бумага не будет правильно подаваться в принтер SELPHY.
- Не дотрагивайтесь до поверхности для печати (глянцевая сторона), не царапайте ее и не дотрагивайтесь до бумаги влажными руками. Если поверхность для печати испачкана или намочена, четкая печать будет невозможна.

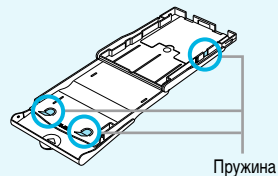

Установка кассеты с чернилами и кассеты для бумаги



1

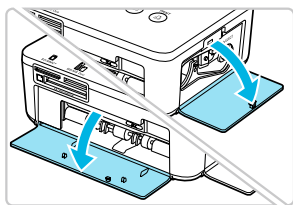

Откройте крышки.

- Откройте крышки отсеков для кассеты с чернилами и кассеты для бумаги.

2

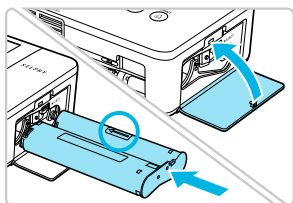

Установите кассету с чернилами.

- Установите кассету с чернилами в принтер в направлении, указанном стрелкой на кассете, до фиксации со щелчком.
- Закройте крышку отсека для кассеты с чернилами.

3

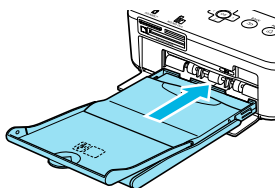

Установите кассету для бумаги.

- Убедитесь, что внешняя крышка открыта (стр. 8), и до упора вставьте кассету для бумаги в отсек.

Подключение принтера SELPHY



1

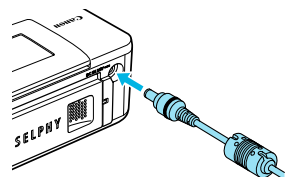

Подключите кабель блока питания к принтеру SELPHY.

- Полностью вставьте штекер блока питания в разъем принтера SELPHY.

2

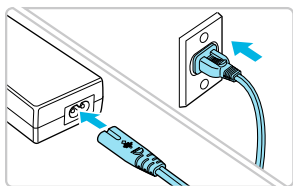

Подсоедините кабель питания.

- Подсоедините кабель питания к компактному блоку питания, затем вставьте вилку кабеля в электрическую розетку.



Установка языка

Можно изменить язык меню и сообщений, отображаемых на ЖК-мониторе.

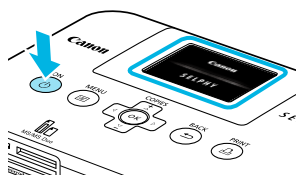
1



Включите принтер SELPHY.

- Нажмите кнопку  и удерживайте ее нажатой, пока не появится показанный слева экран.
- Для выключения питания нажмите кнопку  и удерживайте ее нажатой, пока отображаемый экран не изменится или не выключится.

2

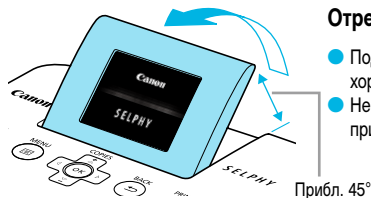



Отрегулируйте экран для удобства просмотра.

- Поднимите ЖК-монитор и отрегулируйте его, чтобы экран был хорошо виден.
- Не поднимайте ЖК-монитор более чем на 45°, так как это может привести к повреждению или неполадкам в работе.

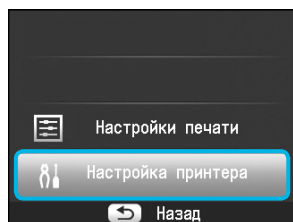
3



Откройте экран настроек.

- Нажмите кнопку .
- Кнопками   выберите пункт [Настройка принтера], затем нажмите кнопку **OK**.

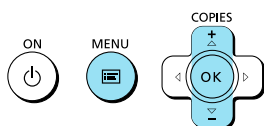

4

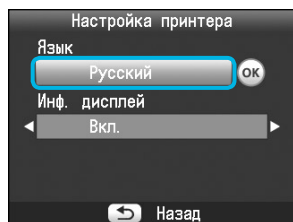

Откройте экран настроек языка.





- Кнопками   выберите пункт [Язык].
- Нажмите кнопку **OK**.

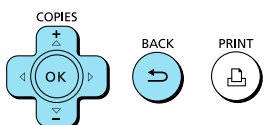

5





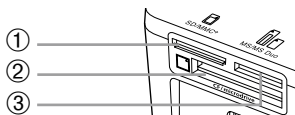

Выберите язык.

- Кнопками    выберите язык, затем нажмите кнопку **OK**.
- Если дважды нажать кнопку , производится возврат на экран из шага 1.

Совместимые карты памяти и гнезда для карт памяти



Гнезда для карт	Карты памяти, которые можно использовать без адаптера	Карты памяти, для которых требуется адаптер (продается в магазинах)
①  SD/MMC+	<ul style="list-style-type: none"> ● Карта памяти SD ● Карта памяти SDHC ● Карта памяти SDXC  ● Карта MultiMediaCard ● Карта MMCplus ● Карта HC MMCplus 	<ul style="list-style-type: none"> ● Карта памяти miniSD ● Карта памяти miniSDHC  ● Карта памяти microSD ● Карта памяти microSDHC ● Карта памяти microSDXC ● Карта RS-MMC *¹ ● Карта MMCmobile ● Карта MMCmicro
②  CF/microdrive	<ul style="list-style-type: none"> ● Карта CF (CompactFlash) ● Карта Microdrive 	<ul style="list-style-type: none"> ● Карта xD-Picture Card*²
③  MS/MS Duo	<ul style="list-style-type: none"> ● Memory Stick ● Memory Stick PRO ● Memory Stick Duo ● Memory Stick PRO Duo 	<ul style="list-style-type: none"> ● Memory Stick micro

*¹ «RS-MMC» – это сокращение от английского «Reduced-Size MultiMediaCard».

*² Приобретите адаптер карт CompactFlash для карт xD-Picture.



- Если для карты памяти требуется адаптер, обязательно сначала установите карту памяти в адаптер, затем вставьте адаптер в соответствующее гнездо для карт памяти. Если установить карту памяти в гнездо для карт без использования адаптера, возможно, что карту памяти не удастся извлечь из принтера.
- Используйте карту памяти, отформатированную в устройстве, которым снимались изображения. Карта памяти, отформатированная в компьютере, может не распознаться.



Инструкции по обращению см. в руководстве пользователя, прилагаемом к карте памяти и адаптеру.

Об USB флэш-памяти

Можно печатать изображения с продаваемой в магазинах USB флэш-памяти, подключив ее к принтеру SELPHY (стр. 14).

Изображения, допускающие печать

На принтере SELPHY можно печатать изображения JPEG, удовлетворяющие стандарту Exif.



Изображения неправильной формы или изображения, отредактированные на компьютере, могут отображаться или печататься неправильно.



Выбор и печать изображений

Можно выбрать изображения и указать количество печатаемых копий. В этом разделе для примера используется карта памяти SD, но порядок печати с других карт памяти точно такой же.

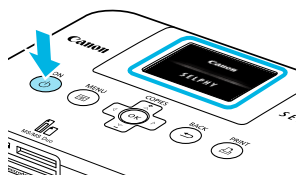
1



Включите принтер SELPHY.

- Нажмите кнопку  и удерживайте ее нажатой, пока не появится показанный слева экран.
- Для выключения питания нажмите кнопку  и удерживайте ее нажатой, пока отображаемый экран не изменится или не выключится.

2

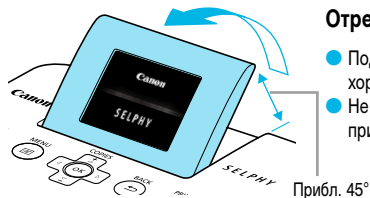

Отрегулируйте экран для удобства просмотра.

- Поднимите ЖК-монитор и отрегулируйте его, чтобы экран был хорошо виден.
- Не поднимайте ЖК-монитор более чем на 45°, так как это может привести к повреждению или неполадкам в работе.

3

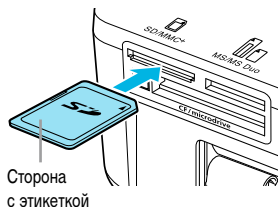



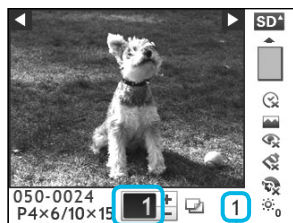

Установите в гнездо одну карту памяти.

- Полностью вставьте карту памяти в соответствующее гнездо для карт.
- ▶ Отображается экран из шага 4 ниже (экран отображения изображения) (стр. 7).

4



Выберите изображение.





- Кнопками   выберите изображение для печати.
- Если нажать одну из кнопок   и удерживать ее нажатой, производится переход через 5 изображений.

5

Количество копий для отображаемого изображения

Общее количество печатаемых экземпляров

Выберите количество копий.



- Кнопками   выберите количество копий.
- Если нажать одну из кнопок   и удерживать ее нажатой, количество увеличивается или уменьшается на 5 копий.
- Можно выбрать до 99 копий каждого изображения.
- Для печати другого изображения повторите шаги 4 и 5.

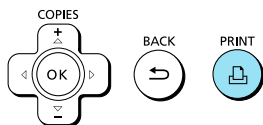

6



Произведите печать.

- Для начала печати нажмите кнопку .
- Во время печати бумага несколько раз подается внутрь и выводится наружу через заднюю панель принтера SELPHY. Не дотрагивайтесь до бумаги до тех пор, пока печать не закончится и отпечатанные листы не будут выведены в выходной лоток (сверху кассеты для бумаги).
- Не допускайте накопления в выходном лотке 19 и более отпечатанных листов.
- Чтобы отменить печать, нажмите кнопку .

7

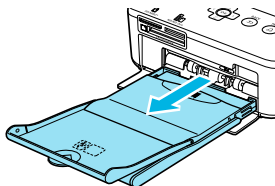

Загрузите бумагу.

- Когда бумага закончится, извлеките кассету для бумаги из принтера SELPHY.
- Загрузите в кассету для бумаги новую бумагу (стр. 8), затем установите кассету в принтер SELPHY (стр. 10).

8

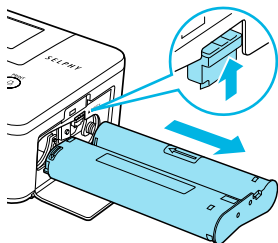

Замените кассету с чернилами.

- Если цветные чернила закончились, откройте крышку отсека кассеты с чернилами и нажмите фиксатор, как показано на рисунке. Кассета с чернилами извлекается.
- Установите новую кассету с чернилами (стр. 8, 10).



Запрещается извлекать кассету для бумаги, открывать крышку отсека кассеты с чернилами или извлекать карту памяти, если слышен звук работы принтера сразу после его включения или во время печати. Это может привести к неполадкам в работе принтера.



- Если карта памяти содержит большое количество изображений, они могут отображаться с задержкой.
- Если для общего числа печатаемых копий задано значение «0», то при нажатии кнопки  печатается одна копия текущего отображаемого изображения.
- Если отображается экран [Пуск печати DPOF], см. раздел «Печать изображений с использованием параметров, заданных в камере (Печать DPOF)» (стр. 28).

Печать с USB флэш-памяти

Изображения, записанные на имеющиеся в продаже устройства USB флэш-памяти, можно печатать точно так же, как и изображения с карт памяти.

Вставьте USB флэш-память.

- Вставьте USB флэш-память, как показано на рисунке.
- Все последующие шаги совпадают с шагами для печати изображений с карт памяти (стр. 13 – 14).

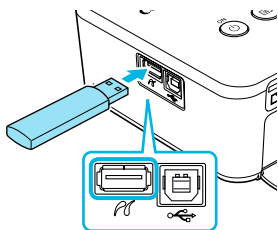

- В зависимости от марки используемой USB флэш-памяти, ее может быть трудно вставлять или извлекать и она может работать неправильно.
- Инструкции по обращению с USB флэш-памятью см. в прилагаемом к ней руководстве пользователя.

Печать всех изображений

Можно распечатать сразу все изображения с карты памяти.

1

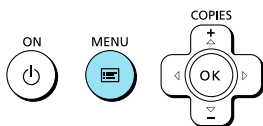



Откройте меню.

- Нажмите кнопку .

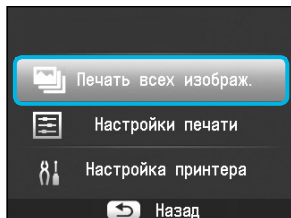
2



Откройте экран настроек.

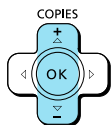

- Кнопками   выберите пункт [Печать всех изображ.], затем нажмите кнопку **OK**.

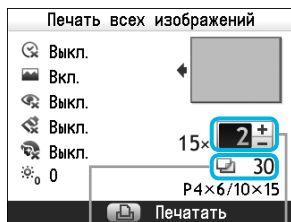

3



Выберите количество копий.

- Кнопками   задайте количество копий.
- Можно выбрать до 99 копий каждого изображения. Если на карту памяти записано более 1000 изображений, будут напечатаны только 999 копий с самыми новыми датами съемки.

Требуемое количество листов

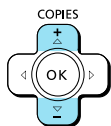

Число копий

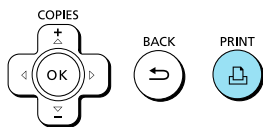

4



Произведите печать.

- Для начала печати нажмите кнопку .
- Чтобы отменить печать, нажмите кнопку .

Хранение напечатанных фотографий

- Если по обеим краям фотографии имеется перфорация, можно удалить края, согнув их.
- Для надписей на фотографиях используйте ручку с чернилами на масляной основе.
- Во избежание выцветания не храните напечатанные фотографии в местах с температурой выше 40 °С, влажных или пыльных местах или под прямыми солнечными лучами.
- Избегайте следующих действий, так как они могут привести к изменению, выцветанию или смешиванию цветов: наклеивания клейких лент любого типа на отпечатанную поверхность, контакта отпечатанных поверхностей с винилом или пластиком, попадания на отпечатанную поверхность алкоголя или других летучих растворителей, длительного сильного прижатия отпечатанных поверхностей к другим поверхностям или объектам.
- Если требуется хранить распечатанные фотографии в альбоме, выбирайте альбомы, в которых листы, закрывающие фотографии, изготовлены из нейлона, полипропилена или целлофана.

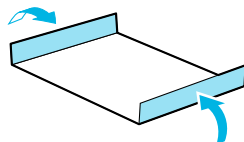

В зависимости от условий хранения, со временем цвета могут измениться. Компания Canon не несет ответственности за изменение цветов.

Чистка после печати

После завершения печати почистите принтер SELPHY и уберите его на хранение.

- Выключите принтер SELPHY (стр. 11), затем извлеките карту памяти или USB флэш-память.
- При хранении полностью опустите экран (ЖК-монитор).
- Отсоедините вилку кабеля питания от электрической розетки и отсоедините разъем блока питания от принтера SELPHY.
- Если компактный блок питания горячий, не убирайте его на хранение, пока он не остынет.
- Извлеките кассету для бумаги и закройте крышку отсека кассеты для бумаги. Не вынимайте оставшуюся бумагу из кассеты и храните кассету в темном месте, защищенном от пыли.
- Оставьте кассету с чернилами в принтере SELPHY.
- Храните принтер SELPHY в горизонтальном положении в темном месте, в которое не попадает пыль.



- Когда принтер SELPHY не используется, обязательно храните его с полностью опущенным экраном (ЖК-монитором).
- Если в принтер SELPHY попадет пыль и осядет на бумаге или цветных чернилах, качество печати снизится.



- При наличии нескольких кассет с чернилами держите одну из них в принтере SELPHY, а другую для защиты от пыли поместите в оригинальную упаковку или пакет и храните в темном месте.
- При хранении новой бумаги или кассет с чернилами оставьте их в запечатанных упаковках и храните в темном месте.

Печать различных изображений



Можно использовать различные функции печати, такие как печать даты или настройка цвета изображения. Нет необходимости повторять настройки для каждого изображения, так как после задания настроек они применяются ко всем изображениям.

Задание настроек

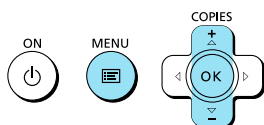
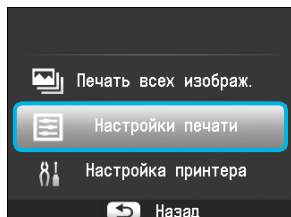
1







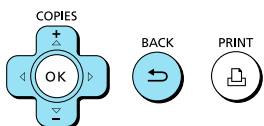
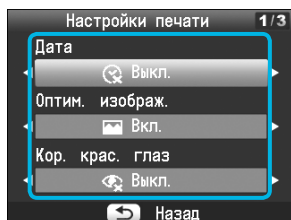

Откройте экран настроек.

- Нажмите кнопку .
- Кнопками   выберите пункт [Настройки печати], затем нажмите кнопку **OK**.

2



Выберите пункт и измените настройки.

- Кнопками   выберите пункт.
- Кнопками   измените настройки, затем нажмите кнопку  для завершения настройки.
- При повторном нажатии кнопки  производится возврат на экран отображения изображения.
- Сведения о каждом из параметров см. на [стр. 18 – 21](#).

3

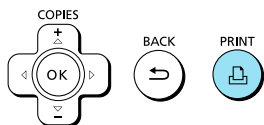

Произведите печать.

- Выберите изображение для печати ([стр. 13](#)) и количество копий ([стр. 13](#)), затем нажмите кнопку  для запуска печати.

Печать с датой (Дата)

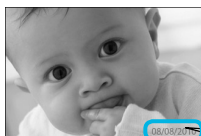

- Можно напечатать дату съемки, записанную цифровой камерой.
- Выкл. (настройка по умолчанию) / Вкл.

08/08/2010



- При выключении принтера SELPHY для этого параметра восстанавливается значение [Выкл.].
- Так как печатается дата съемки изображения цифровой камерой, ее нельзя изменить в принтере SELPHY.
- Стиль отображения полей даты можно изменить с помощью параметра [Формат даты] (стр. 21).
- Если для параметра [Вид страницы] (стр. 19) задано значение [Индекс], [ID фото] или [Подобрать], дата не печатается.

Получение оптимальных результатов с автоматической коррекцией (Оптимизация изображения)



- Принтер SELPHY автоматически корректирует изображение для достижения оптимального качества.
- Выкл. / Вкл. (настройка по умолчанию)



Некоторые изображения могут быть настроены неправильно.



- При выключении принтера SELPHY для этого параметра восстанавливается значение [Вкл.].
- Если для параметра [Вид страницы] (стр. 19) задано значение [Индекс], функция [Оптим. изображ.] не применяется.
- Величина коррекции зависит от вида страницы и формата бумаги.

Печать с коррекцией эффекта «красных глаз» (Кор. крас. глаз)

- Коррекция эффекта «красных глаз» на изображениях.
- Выкл. (настройка по умолчанию) / Вкл.



Возможно, что будут ошибочно скорректированы области, отличные от глаз. Устанавливайте для параметра [Кор. крас. глаз] значение [Вкл.] только при печати изображений, на которых проявляется эффект «красных глаз».



- При выключении принтера SELPHY или при извлечении карты памяти для этого параметра снова устанавливается значение [Выкл.].
- Если лица очень маленькие, большие, темные или светлые относительно всего изображения, повернуты в сторону или по диагонали либо частично скрыты, автоматическое обнаружение или оптимальная коррекция эффекта «красных глаз» может оказаться невозможной.
- Коррекция «красных глаз» недоступна, если для параметра [Вид страницы] выбрано значение [Мульти 2], [Мульти 4], [Мульти 8] или [Индекс] (стр. 19).
- Если для параметра [Мои цвета] (стр. 20) выбрано значение [Сепия] или [Ч/Б], коррекция «красных глаз» не применяется.
- Величина коррекции зависит от вида страницы и формата бумаги.

Выбор компоновки и печать (Вид страницы)



- Можно задать количество изображений, которое требуется напечатать на одном листе. Заданное количество изображений (стр. 13) печатается с выбранным макетом.

<input type="checkbox"/> Мульти 1 (Настройка по умолчанию)	Печать одного изображения во весь лист	Индекс	Печать в виде индексного листа
<input type="checkbox"/> Мульти 2	Печать двух изображений на одном листе	ID фото	Печать фотографий для документов на одном листе
<input type="checkbox"/> Мульти 4	Печать четырех изображений на одном листе	Подобрать	Автоматическое размещение изображений различных размеров для печати на одном листе (стр. 20)
<input type="checkbox"/> Мульти 8*	Печать восьми изображений на одном листе		

* При использовании комплекта из кассеты с цветными чернилами/этикеток KC-181L (лист с 8 этикетками) (стр. 2) выбирайте макет Мульти 8).



- Эти настройки сохраняются даже при выключении принтера SELPHY или извлечении карты памяти из гнезда.
- Задание положения изображения невозможно.
- В зависимости от выбранного макета настройки, выполненные в пункте [Дата] (стр. 18), [Оптим. изображ.] (стр. 18), [Кор. крас. глаз] (стр. 18), [Поля] (стр. 20), [Гладкая кожа] (стр. 21) или [Яркость] (стр. 21) могут не применяться.
- Если выбрать вариант [Печать всех изображ.] (стр. 15) в пункте Индекс], можно напечатать все изображения с карты памяти в виде индексных листов.

Печать фотографий на документы (ID фото)

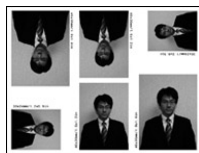

- Печатаются по две фотографии на документы трех различных форматов; всего получается шесть фотографий на одном листе, как показано слева на рисунке.
- Печать возможна на бумаге формата L или формата открытки (стр. 2).

Бумага	Формат изображения		
Формат L	45 × 35 мм (1,8 × 1,4 дюйма)	40 × 30 мм (1,6 × 1,2 дюйма)	30 × 24 мм (1,2 × 0,9 дюйма)
Формат открытки	60 × 51 мм (2,4 × 2,0 дюйма)	45 × 35 мм (1,8 × 1,4 дюйма)	40 × 30 мм (1,6 × 1,2 дюйма)



Фотографии, напечатанные в режиме ID фото, могут официально не приниматься – это зависит от учреждения, для которого предназначена фотография. За подробными сведениями обращайтесь в соответствующее учреждение.

Размещение изображений различных размеров (Подобрать)

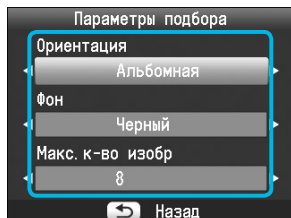

- Функция подборки автоматически размещает для печати изображения различных размеров.
- На одном листе бумаги может быть напечатана группа, содержащая не более 8 изображений, или группа, содержащая не более 20 изображений.
- Печать возможна на бумаге формата L или формата открытки (стр. 2).
- В разделе «Задание настроек» (стр. 17) кнопками ▲▼ выберите пункт [Вид страницы] на экране из шага 2. Кнопками ◀▶ выберите пункт [Подобрать], затем нажмите кнопку **OK**.
- При появлении показанного слева экрана кнопками ▲▼ выберите параметр.
- Кнопками ◀▶ измените настройки, затем нажмите кнопку ↵ для завершения настройки.
- Если дважды нажать кнопку ↵, производится возврат на экран отображения изображения.



- Задание положения изображения невозможно.
- Если для параметра [Макс.к-во изобр] выбрано значение [20], печать изображений может начинаться с некоторой задержкой.

Печать с полями или без полей (Поля)



- Можно задать печать изображений с полями или без.
- Без полей (настройка по умолчанию) / С полями



- При выключении принтера SELPHY для этого параметра восстанавливается значение Без полей.
- Если при печати на бумаге формата карточки выбрано значение [Мульти 8] (стр. 2), изображения печатаются без полей, даже если для параметра [Вид страницы] выбрано значение С полями (стр. 19).

Печать с изменением цветового оттенка (Мои цвета)



- Можно настроить цвета в изображениях или преобразовать изображения в тонированные сепией или черно-белые изображения.

Выкл. (настройка по умолчанию)	—	Слайд	Насыщенные натуральные цвета, аналогичные цветам на слайдах
Яркий	Усиливает контрастность и насыщенность цветов для получения яркого изображения	Сепия	Придает изображению оттенок сепии
Нейтральный	Понижает контрастность и насыщенность цветов для записи нейтральных оттенков	Ч/Б	Черно-белое изображение





- При выключении принтера SELPHY для этого параметра восстанавливается значение Выкл.].
- В зависимости от настроек, произведенных в пункте «Мои цвета», настройки [Кор. крас. глаз] (стр. 18) могут не применяться.

Более гладкий вид кожи на распечатках (Гладкая кожа)

- Кожа на распечатках выглядит более гладкой и красивой.
-  Выкл. (настройка по умолчанию) /  Вкл.



- После завершения печати при выключении принтера SELPHY и извлечении карты памяти для этого параметра восстанавливается значение  Выкл.].
- Коррекция может быть применена к областям, не являющимся участками кожи, и приводить к результатам, отличным от ожидаемых.
- Если для параметра [Вид страницы] (стр. 19) задано значение  Индекс], функция [Гладкая кожа] не применяется.

Настройка яркости (Яркость)



- Яркость изображения можно настраивать в диапазоне ± 3 .
- Чем больше положительное значение, тем ярче изображение. Чем больше отрицательное значение, тем темнее изображение.



- При выключении принтера SELPHY для этого параметра восстанавливается значение [0].
- Параметр [Яркость] недоступен, если для параметра [Вид страницы] (стр. 19) выбрано значение  Индекс].

Изменение формата даты (Формат даты)



- Можно изменить порядок печати полей даты (стр. 18).
- мм/дд/гг (Настройка по умолчанию), дд/мм/гг, гг/мм/дд



Эта настройка сохраняется даже при выключении принтера SELPHY или извлечении карты памяти из гнезда.

Печать с компьютера

Если подключить компьютер к принтеру SELPHY, с помощью прилагаемого программного обеспечения можно просматривать одновременно все изображения и применять функции печати, недоступные при использовании только принтера SELPHY. Звуковые подсказки помогут неопытным пользователям компьютеров легко выполнять печать.



Печать любимых фотографий, выбранных в индексе

- Можно выбрать в индексе изображения для печати, а затем напечатать все эти изображения за один раз.



Печать с декоративными элементами

- При печати можно добавить к изображениям рамки или штампы. Можно также добавить на изображения текст и напечатать их.



Печать календарей

- При печати можно добавлять календари.

Требования к системе

	Windows	Macintosh
ОС	Windows 7 Windows Vista Service Pack 1, Service Pack 2 Windows XP Service Pack 3	Mac OS X v10.4 – v10.6
Конфигурация	Перечисленные выше операционные системы (ОС) должны быть установлены на заводе-изготовителе на компьютер со встроенными USB-портами	
Процессор	Pentium 1,3 ГГц или более мощный	PowerPC G4/G5 или процессор Intel
ОЗУ	Windows 7 (64-разрядная): не менее 2 Гбайт Windows 7 (32-разрядная), Vista (64- и 32-разрядная): не менее 1 Гбайта Windows XP: не менее 512 Мбайт	Mac OS X v10.4 – v10.5: не менее 512 Мбайт Mac OS X v10.6: не менее 1 Гбайта
Интерфейс	USB	
Свободное пространство на жестком диске	Не менее 120 Мбайт*	Не менее 140 Мбайт
Монитор	1024 × 768 пикселей или более	1024 × 768 пикселей или более

* Для Windows XP должен быть установлен пакет Microsoft .NET Framework 2.0 (макс. 280 Мбайт). Время, необходимое для установки, зависит от характеристик компьютера.

Установка и запуск программного обеспечения

Инструкции приводятся на примере ОС Windows Vista и Mac OS X 10.5.

Что необходимо подготовить

- Компьютер
- Прилагаемый компакт-диск (COMPACT PHOTO PRINTER Solution Disk) (стр. 2)
- Отдельно приобретаемый USB-кабель длиной не более 2,5 м (для подключения к принтеру SELPHY требуется разъем типа B).

1

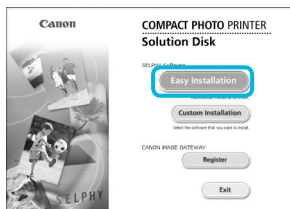

2

Установите программное обеспечение.

Windows

- Установите компакт-диск в дисковод компакт-дисков компьютера и, когда появится показанный слева экран, нажмите кнопку [Easy Installation/Простая установка].
- Для продолжения следуйте инструкциям на экране.
- Если отображается окно «User Account Control/Контроль учетных записей пользователей», следуйте отображаемому на экране инструкциям.

▶ Продолжайте установку, пока не появится показанный слева экран.

Macintosh

- Установите компакт-диск в дисковод компакт-дисков компьютера и дважды щелкните мышью значок .
- При появлении показанного слева экрана нажмите кнопку [Install/Установка] и следуйте выводимым на экран инструкциям.
- Когда установка закончится, нажмите кнопку [Finish/Готово] для перезагрузки компьютера и завершения установки.

Подготовьте принтер SELPHY.

- Выключите принтер SELPHY и извлеките карту памяти или USB флэш-память.
- Установите в принтер SELPHY кассету с чернилами и кассету для бумаги, содержащую бумагу, (стр. 8 – 10).

3

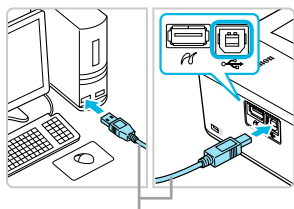

USB-кабель, продаваемый в магазинах

Подключите принтер SELPHY к компьютеру.

- Для подключения принтера SELPHY к компьютеру используйте USB-кабель.
- Инструкции по обращению см. в руководстве пользователя кабеля или компьютера.

4

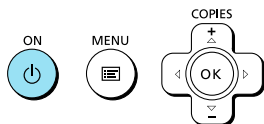

Включите принтер SELPHY.

- Нажмите кнопку , чтобы включить принтер SELPHY.

Windows

- Когда установка закончится, нажмите кнопку [Restart/Перезагрузить] для перезагрузки компьютера и завершения установки.

5



Убедитесь, что программное обеспечение правильно запущено.

- ▶ После установления соединения между принтером SELPHY и компьютером запускается программное обеспечение и появляется показанный слева экран.
- Для автоматического запуска программного обеспечения при его следующем использовании выполните шаги 2 – 4.

Windows

- Если показанный на шаге 5 экран не открывается, откройте его из меню [Start/Пуск] ▶ [All Programs/Все программы] ▶ [Canon Utilities] ▶ [SELPHY Photo Print] ▶ [SELPHY Photo Print].

Macintosh

- Если показанный на шаге 5 экран не отображается, для регистрации принтера выполните приведенную ниже процедуру. Выбрав значок  в меню, выберите [System Preferences/Системные настройки], затем [Print & Fax/Печать и факс], чтобы открыть окно [Print & Fax/Печать и факс]. Щелкните мышью значок [+], выберите в раскрывающемся меню [CP800], затем щелкните [Add/Добавить]. Завершив регистрацию принтера, выберите [SELPHY Photo Print] на панели Dock (панель внизу рабочего стола) – появится экран из шага 5.



- При подсоединении к компьютеру через концентратор USB принтер SELPHY может работать неправильно.
- Принтер SELPHY может работать неправильно, если одновременно с принтером подключены другие USB-устройства (кроме USB-мыши или USB-клавиатуры). Отсоедините от компьютера все другие USB-устройства, затем заново подсоедините принтер SELPHY.
- Когда к USB-порту компьютера подсоединен принтер SELPHY, не переводите компьютер в режим ожидания (или в спящий режим). Если это все же произошло, выведите компьютер из режима ожидания, не отсоединяя USB-кабель.
- Подробнее о порядке вывода компьютера из режима ожидания см. в руководстве пользователя компьютера.

Использование программного обеспечения для печати

Для печати изображений с компьютера пользуйтесь установленным программным обеспечением (SELPHY Photo Print). В этом разделе рассматривается функция [Simple print/Простая печать]. С помощью этой функции можно одновременно просмотреть все изображения и выбрать те, которые нужно напечатать. Если компьютер оснащен динамиками, установите такую громкость, чтобы были слышны звуковые подсказки по необходимым операциям.

1



Откройте меню печати.

- Нажмите кнопку [Print menu/Меню печати].
- Если подготовка к печати не завершена (не установлена кассета для бумаги или кассета с чернилами), нажать кнопку [Print Menu/Меню печати] невозможно. Для выполнения необходимых операций следуйте звуковым инструкциям или инструкциям на экране.

2

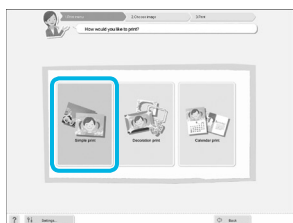

Выберите способ печати.

- Выберите вариант [Simple print/Простая печать].
- Выбрав вариант [Decoration print/Печать с декором], можно печатать с рамками, штампами и текстовыми выносками.
- Выбрав вариант [Calendar print/Печать календаря], можно добавлять на отпечатки календари.

3

Можно выбрать условия для отображения изображений.

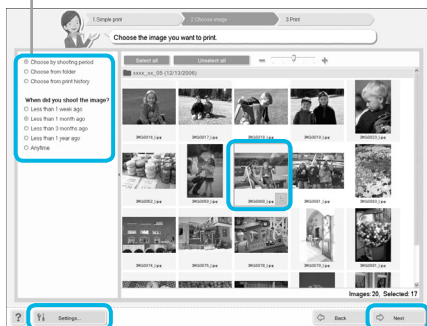

Выберите изображение.

- ▶ Изображения отображаются в виде индекса изображений в папке [My Pictures/Мои рисунки] (Windows) или [Pictures/Картинки] (Macintosh).
- Щелкните изображение, чтобы выбрать его для печати.
- ▶ Цвет фона изменяется, и изображение задается для печати.
- Аналогичным образом выберите все изображения, которые требуется напечатать.
- Если щелкнуть изображение еще раз, восстанавливается исходный цвет фона и настройки отменяются.
- Выберите изображение, затем нажмите кнопку [Next/Далее].

Можно вывести на экран изображения из другой папки, если нажать эту кнопку и выбрать папку на открывающемся экране.

4

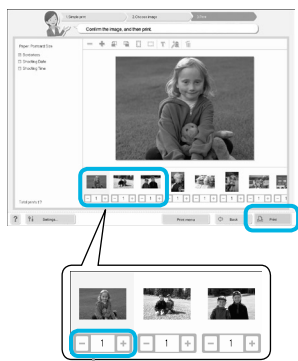

Кнопкой «<->» или «<+>» выберите количество печатаемых экземпляров.

Выберите количество отпечатков.

- Выберите количество копий для каждого изображения.
- В случае Windows нажмите кнопку [Print/Печать] для запуска печати.
- В случае Macintosh щелкните [Print menu/Меню печати], затем нажмите кнопку [Print/Печать] в открывшемся окне.

5

Закройте программу.

Windows

- После завершения всей печати нажмите значок  в правом верхнем углу экрана.

Macintosh

- После завершения всей печати нажмите значок  в левом верхнем углу экрана.

Отключение звуковых инструкций

На некоторых компьютерах звуковые инструкции могут воспроизводиться неправильно. Если звуковые инструкции плохо слышны, перед использованием программного обеспечения выключите их в соответствии с приведенными ниже шагами.

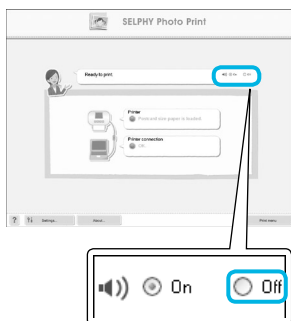

Отключение звуковых инструкций

- На экране из шага 1 раздела «Использование программного обеспечения для печати» (стр. 25) выберите переключатель [Off/Выкл.].
- Звуковые инструкции отключаются.

Печать с цифровой камеры

Изображения можно выбирать и печатать с цифровой камеры, поддерживающей стандарт PictBridge.

Способ печати рассматривается на примере компактной цифровой камеры марки Canon. Если порядок операций для Вашей цифровой камеры отличается, см. руководство пользователя, прилагаемое к цифровой камере.

1

Убедитесь, что в принтер SELPHY не установлена карта памяти и что он не подсоединен к компьютеру.

2

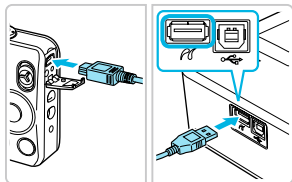

Подключите принтер SELPHY к цифровой камере с помощью интерфейсного кабеля (USB-кабеля), входящего в комплект поставки цифровой камеры.

3

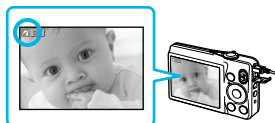

Сначала включите принтер SELPHY, затем включите цифровую камеру и воспроизводите изображения на цифровой камере.

▶ В зависимости от используемой цифровой камеры, на ее экране может появиться значок .

4

Произведите в цифровой камере необходимые операции, чтобы выбрать печатаемое изображение.

- Запустите печать с цифровой камеры.
- ▶ Начинается печать.
- После завершения печати выключите принтер SELPHY и цифровую камеру, затем отсоедините кабель.



- Остановить печать с помощью кнопки  невозможно. Для остановки печати используйте цифровую камеру.
- PictBridge – это отраслевой стандарт, принятый ассоциацией CIPA. Он позволяет печатать изображения, снятые любой цифровой фото- или видеокамерой, независимо от ее марки или модели, подключая принтер без использования компьютера.

Печать изображений с параметрами, заданными в цифровой камере (Печать DPOF)

Можно задать параметры печати и выбрать печатаемые изображения в цифровой камере, а затем напечатать сразу все изображения. Подробнее см. руководство пользователя цифровой камеры, входящее в комплект ее поставки.

1

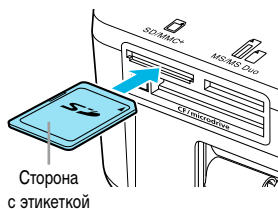

Вставьте в соответствующее гнездо карт памяти карту, содержащую параметры DPOF.

▶ На экране отображается сообщение [Остались изобр. DPOF Печатать изображения?].

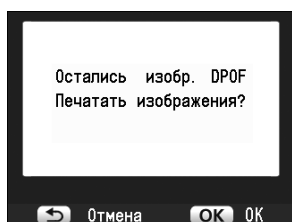

2



Нажмите кнопку **OK**.

3

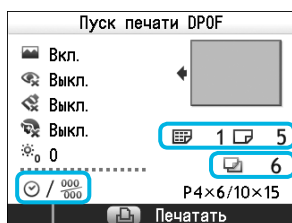

Проверьте настройки.

«Тип печати», заданный в цифровой камере

☐ : Индекс

☐ : Стандарт

Требуемое количество листов

[Дата] и [No. файла], заданные в камере

4

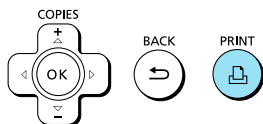

Произведите печать.

● Для начала печати нажмите кнопку .

- Дата и номер файла представляют собой параметры DPOF, заданные в цифровой камере (эти настройки не могут быть изменены с помощью принтера SELPHY).
- Если на цифровой камере марки Сапоп для параметра [Тип печати] задано значение [Стандарт], применяются параметры, заданные в разделе «Печать различных изображений» (стр. 17 – 21).
- Экран из шага 3 можно также открыть, нажав кнопку  и выбрав пункт [Печать DPOF], затем нажав кнопку **OK**. Пункт [Печать DPOF] отображается только в том случае, если установленная карта памяти содержит сведения DPOF, заданные в цифровой камере.

Использование аккумулятора

Для печати изображений в местах, в которых нет розеток электропитания, используйте аккумулятор NB-CP2L (приобретается отдельно).

Полностью заряженный аккумулятор позволяет напечатать приблизительно 54 листа* бумаги формата открытки.

* Возможное количество отпечатков определяется на основе стандартных условий тестирования, принятых в компании Canon, и может изменяться в зависимости от условий печати.

Установка аккумулятора

1

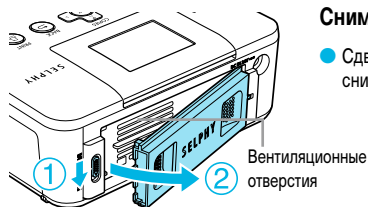

Снимите крышку отсека аккумулятора.

- Сдвинув фиксатор крышки и удерживая его в этом положении (1), снимите крышку в направлении (2).

2

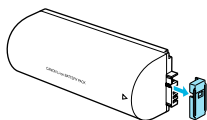

Снимите крышку клемм аккумулятора.

3

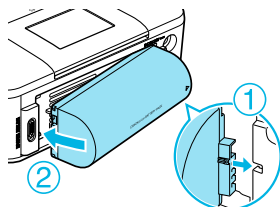



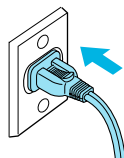

Установите аккумулятор.

- Вставьте выступ (1), затем нажмите на аккумулятор (2) до фиксации на месте с характерным щелчком.







Зарядка аккумулятора



Подключите принтер SELPHY к электрической розетке (стр. 10).

- ▶ Начинается зарядка, и на экране появляется значок .
- ▶ Зарядка завершается приблизительно через 4 ч, и значок  исчезает.
- Если нажать кнопку  во время зарядки аккумулятора (стр. 11), можно пользоваться принтером SELPHY; однако зарядка при этом остановится. При выключении принтера SELPHY (стр. 11) появляется значок  и зарядка возобновляется.



- Меры предосторожности при работе с аккумулятором см. в руководстве пользователя аккумулятора.
- Если отображается значок  и любая из кнопок, кроме кнопки , удерживается нажатой 3 с или дольше, значок  исчезает. Если во время зарядки аккумулятора при выключенном экране нажать любую кнопку, кроме кнопки , значок  отображается приблизительно через 10 с.
- Если принтер SELPHY не используется более 5 мин, он автоматически выключается для экономии энергии.
- Если появился красный значок , срок службы аккумулятора закончился. Приобретите новый аккумулятор.

Печать с мобильного телефона

Для беспроводной печати изображений, снятых мобильным телефоном, оснащенным интерфейсом Bluetooth, используйте модуль Bluetooth BU-30 (продается отдельно). Подробные сведения об использовании мобильного телефона или способах печати по интерфейсу Bluetooth см. в руководстве пользователя мобильного телефона.

1

Убедитесь, что в принтер SELPHY не установлена карта памяти и что он не подсоединен к компьютеру.

2

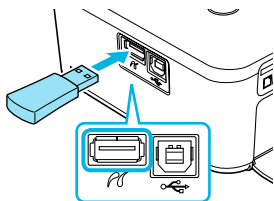

Установите модуль Bluetooth.

- Снимите крышку с модуля BU-30 и подключите его, как показано на рисунке.
- Включите принтер SELPHY (стр. 11).

3



Передайте изображения из мобильного телефона в принтер SELPHY.

- Во время передачи данных модуль Bluetooth мигает синим цветом.
- ▶ Печать начинается после завершения передачи данных.



- Во время передачи данных на модуле Bluetooth мигает синий индикатор. В случае прерывания передачи данных модуль перестает мигать. Следуйте инструкциям, отображаемым на мобильном телефоне, и повторите попытку.
- Следующие условия могут вызывать замедление или сбой передачи, даже в пределах диапазона 10 м:
 - при наличии препятствия между модулем Bluetooth и мобильным телефоном;
 - при наличии помех от магнитных полей, статического электричества или радиоволн.
- Максимальный размер передаваемого файла составляет 2 – 3 Мбайта (зависит от мобильного телефона).
- При большом объеме данных время их передачи возрастает. Поэтому время до начала печати также может увеличиться.
- В зависимости от модели мобильного телефона, изображения, сохраненные на карту памяти, могут не печататься.
- В зависимости от используемого комплекта кассеты с цветными чернилами/бумаги (стр. 2), изображения могут печататься с обрезанными краями.



- Выбирая в мобильном телефоне имя устройства назначения, выберите CP800 (XX:XX:XX) (X обозначает одну цифру).
- Беспроводное соединение между компьютером и принтером SELPHY невозможно.
- Печать видеofilмов, сообщений эл. почты, сведений из адресной книги или изображений, вложенных в сообщения эл. почты или загруженных из Интернета, невозможна.
- Принтер SELPHY автоматически задает ориентацию печати.

Устранение неполадок

Если Вы считаете, что в принтере SELPHY возникла неполадка, сначала проверьте указанные ниже пункты. Если приведенные ниже рекомендации не помогли устранить неполадку, обратитесь в службу поддержки клиентов компании Canon по адресу, указанному в прилагаемом к изделию списке.

Питание

● Питание не включается

- Проверьте правильность подключения вилки (стр. 10).
- Удерживайте кнопку  нажатой до тех пор, пока на экране не появится начальная заставка (стр. 11).
- При использовании аккумулятора (продается отдельно) убедитесь, что он полностью заряжен (стр. 29).

Неполадки при печати

● Не выполняется печать

- Убедитесь, что принтер SELPHY включен (стр. 11).
- Проверьте правильность установки кассеты с чернилами и кассеты с бумагой (стр. 10).
- Если закончились чернила, замените кассету с чернилами новой. Если закончилась бумага, добавьте в кассету для бумаги новую бумагу (стр. 14).
- Убедитесь, что используется правильное сочетание бумаги, кассеты для бумаги и кассеты с чернилами (стр. 8).
- Подключайте принтер SELPHY одновременно только к одному устройству. Если принтер SELPHY одновременно подключен к цифровой камере, подключен к компьютеру и в него установлена карта памяти, правильная печать может оказаться невозможной.
- Убедитесь, что лист с чернилами не имеет слабины (стр. 8).
- Убедитесь, что используется специальная бумага (стр. 9).
- В зависимости от температуры в помещении, принтер SELPHY может перегреться и временно остановиться. Это не является неисправностью. Подождите, пока снизится температура и возобновится печать. Если принтер SELPHY подключен к компьютеру, на экране компьютера отображается сообщение. Не отменяйте печать. Подождите, пока печать возобновится.

Невозможно отображение/печать изображений с карты памяти или USB флэш-памяти.

- Убедитесь, что карта памяти до упора вставлена в правильное гнездо этикеткой вверх (стр. 12, 13).
- Убедитесь, что USB флэш-память вставлена до упора и в правильной ориентации (стр. 14).
- Убедитесь, что используются изображения поддерживаемого типа (стр. 12).
- Убедитесь, что если для карты памяти требуется адаптер, перед установкой в гнездо эта карта была установлена в адаптер (стр. 12).

Печать с цифровых камер

- Убедитесь, что цифровая камера поддерживает стандарт PictBridge (стр. 27).
- Убедитесь, что принтер SELPHY правильно подключен к цифровой камере (стр. 27).
- Убедитесь, что аккумулятор/элементы питания цифровой камеры не разряжены. Если уровень заряда недостаточный, замените аккумулятор полностью заряженным или установите новые элементы питания.

Печать с компьютеров

- Убедитесь, что программное обеспечение установлено в соответствии с правильной процедурой (стр. 23).
- Убедитесь, что принтер SELPHY подключен с помощью USB-кабеля непосредственно к порту компьютера (стр. 24).
- Неполадки только для Windows: проверьте, не установлен ли принтер в автономный режим. Если да, щелкните правой кнопкой мыши на значке принтера и отмените автономный режим.
- Неполадки только для Macintosh: убедитесь, что принтер SELPHY зарегистрирован в списке принтеров (стр. 24).

● Невозможна печать даты

Печать с карт памяти или USB флэш-памяти

- Убедитесь, что задана печать даты (стр. 28).
При использовании печати DPOF печать даты задается в цифровой камере, используемой для задания параметров DPOF.

Печать с мобильных телефонов

- Печать даты на изображениях, переданных с мобильного телефона, невозможна (стр. 30).

Печать с цифровых камер

- Убедитесь, что в цифровой камере для параметра даты установлено значение [Вкл.]. Однако если для этого параметра задано значение [Базовые], используется параметр печати даты принтера.

● Нечеткие отпечатки

- Убедитесь, что лист с чернилами и бумага не покрыты пылью.
- Убедитесь в отсутствии пыли на внутренних поверхностях принтера SELPHY (стр. 34).
- Убедитесь в отсутствии конденсата на внутренних поверхностях принтера SELPHY (стр. 34).
- Убедитесь, что принтер SELPHY не установлен рядом с устройством, генерирующим электромагнитные или сильные магнитные поля (стр. 5).

● Цвета на экране компьютера отличаются от цветов на распечатке

- Способы воспроизведения цветов на экранах компьютеров и в принтерах отличаются. Более того, цвета могут различаться в зависимости от условий их просмотра на экране (цвет и сила света) или от цветовых настроек экрана.

● После отмены текущей печати с помощью компьютера и последующего возобновления печати принтер снова печатает изображение, которое уже было распечатано

- При перезапуске печати на компьютере Macintosh после отмены печати уже напечатанное изображение может напечататься еще раз при возобновлении печати.

Неполадки с бумагой

● Бумага не помещается в кассету

- Убедитесь, что формат бумаги соответствует формату кассеты для бумаги (стр. 2).

● Бумага подается неправильно или часто заминается

- Убедитесь, что бумага и кассета для бумаги установлены правильно (стр. 8, 10).
- Убедитесь, что в кассете находится не более 19 листов.
- Убедитесь, что на внешней крышке кассеты для бумаги не накопилось 19 или более листов бумаги.
- Убедитесь, что используется специальная бумага (стр. 9).

● Невозможно напечатать указанное количество отпечатков, бумага остается

- Отмена текущей печати или вытягивание листа с чернилами приводят к расходу чернил. Если во время печати нескольких изображений закончилась бумага, не извлекайте кассету с чернилами, так как на это расходуются чернила. Добавьте бумагу, не извлекая кассету с чернилами.

● Бумага замялась

- Если бумага выступает с передней или задней (гнездо вывода бумаги) (стр. 6) стороны принтера SELPHY, аккуратно потяните за бумагу, чтобы извлечь ее. Однако если не удастся извлечь бумагу, аккуратно потянув за нее, не пытайтесь извлечь ее силой. Несколько раз выключите и включите принтер, пока бумага не будет выведена из принтера.

Сообщения об ошибках

В случае неполадок в принтере SELPHY на экране отображается сообщение. Если сообщение об ошибке содержит возможные меры по ее устранению, следуйте инструкциям на экране. Если меры по устранению не отображаются, см. раздел «Устранение неполадок» (стр. 31).

Если эти рекомендации не помогли устранить неполадку, обратитесь в службу поддержки клиентов компании Canon по адресу, указанному в прилагаемом к изделию списке.



Если неполадка возникла в то время, когда принтер SELPHY подключен к цифровой камере, на экране цифровой камеры может отображаться сообщение об ошибке.

Технические характеристики

SELPHY CP800

Способ печати	Перенос краски термической сублимацией (с защитным покрытием)	
Разрешение/ представление цветов	300 × 300 точек на дюйм YMC (желтый, пурпурный, бирюзовый) (256 оттенков на цвет, 16,77 млн. цветов на точку (макс.)) (Разрешение на основе «метода интенсивности области» эквивалентно представлению цветов 4800 × 4800 точек на дюйм) ^{*1}	
Чернила	Специальная кассета с цветными чернилами (желтый (Y)/пурпурный (M)/бирюзовый (C)/покрытие)	
Бумага	Формат открытки, формат L, формат карточки (включая листы с полноразмерными этикетками, листы с 8 этикетками)	
Размер печати	Без полей	С полями
Формат открытки	100,0 × 148,0 мм	91,4 × 121,9 мм
Формат L	89,0 × 119,0 мм	79,2 × 105,3 мм
Формат карточки (каждая этикетка)	54,0 × 86,0 мм 22,0 × 17,3 мм	50,0 × 66,7 мм
Скорость печати ^{*2}	Печать с карт памяти/USB флэш-памяти/при подключении к камерам (PictBridge)	
Формат открытки	Прибл. 47 с	
Формат L	Прибл. 39 с	
Формат карточки	Прибл. 24 с	
Система подачи	Автоматическая подача из кассеты для бумаги	
Система вывода	Автоматический вывод бумаги сверху кассеты для бумаги	
Экран	Цветной ЖК-монитор TFT, наклоняемый вверх, типа 2,5	
Интерфейс		
USB	Подключение к PictBridge-совместимому устройству: USB-совместимый разъем типа A Подключение к компьютеру: USB-совместимый разъем типа B	
Беспроводное соединение	Bluetooth ^{*3}	
Карты памяти	Карта CF (CompactFlash), Microdrive, xD-Picture Card ^{*4} , карта памяти SD, карта памяти SDHC, карта памяти SDXC, MultiMediaCard, карта MMCplus, карта HC MMCplus, карта памяти miniSD ^{*4} , карта памяти miniSDHC ^{*4} , карта памяти microSD ^{*4} , карта памяти microSDHC ^{*4} , карта памяти microSDXC ^{*4} , карта RS-MMC ^{*4} , карта MMCmobile ^{*4} , карта MMCmicro, Memory Stick, Memory Stick PRO, Memory Stick Duo, Memory Stick PRO Duo, Memory Stick micro ^{*4}	
USB флэш-память	Поддерживаются только файловые системы Fat/exFat	
Рабочий диапазон температур	5 – 40 °C	
Рабочий диапазон относительной влажности	20 – 80 %	
Источник питания	Компактный блок питания CA-CP200 W Аккумулятор NB-CP2L (продается отдельно)	
Потребляемая мощность	60 Вт или менее (не более 4 Вт в режиме ожидания)	
Габариты	177,0 × 134,6 × 68,8 мм	
Вес (только принтер)	Прибл. 940 г	

^{*1} «Метод градаций концентрации», используемый в принтере SELPHY, позволяет каждой точке представлять один из 256 оттенков цвета (макс.). При этом принтеры, в которых используется метод интенсивности области, представляют оттенки за счет изменения количества точек, печатаемых в единичной области, т. е. для представления тех же 256 оттенков цвета требуются 256 точек (16 точек по вертикали × 16 точек по горизонтали). Поэтому цветовой представление принтера SELPHY эквивалентно разрешению 4800 × 4800 точек на дюйм для метода интенсивности области.

• Под градациями понимается количество оттенков, которые могут быть переданы при печати. Например, черный и белый цвета соответствуют двум градациям, а 256 градаций соответствуют передаваемым оттенкам серого от белого до черного.

• «Фрп» — это количество точек, которые могут быть напечатаны на одном дюйме («точек на дюйм»).

^{*2} Измеряется от начала прохода печати желтой краской до вывода готового отпечатка.

^{*3} Требуется модуль Bluetooth BU-30 (продается отдельно).

^{*4} Требуется специальный адаптер (продается в магазинах).

Компактный блок питания CA-CP200 W

Номинальные входные параметры	100 – 240 В~ (50/60 Гц) 1,5 А (100 В) – 0,75 А (240 В)
Номинальные выходные параметры	24 В=, 2,2 А
Габариты	122,0 × 60,0 × 30,5 мм (без кабеля питания)
Рабочий диапазон температур	0 – 45 °С
Вес	Прибл. 310 г

Аккумулятор NB-CP2L (продается отдельно)

Тип	Перезаряжаемый литиево-ионный аккумулятор
Номинальное напряжение	22,2 В=
Номинальная емкость	1200 мАч
Срок службы (число циклов зарядки)	Прибл. 300
Рабочий диапазон температур	5 – 40 °С
Габариты	110,0 × 40,7 × 37,5 мм
Вес	Прибл. 230 г

- Все данные основаны на результатах тестов, проведенных компанией Canon.
- Технические характеристики и внешний вид принтера могут быть изменены без предварительного уведомления.



Являясь партнером программы ENERGY STAR, компания Canon Inc. установила, что данное изделие удовлетворяет требованиям программы ENERGY STAR по эффективному использованию электроэнергии.

ПРЕДУПРЕЖДЕНИЕ

ОПАСНОСТЬ ВЗРЫВА ПРИ ЗАМЕНЕ АККУМУЛЯТОРА АККУМУЛЯТОРОМ НЕПРАВИЛЬНОГО ТИПА.
УТИЛИЗИРУЙТЕ ИСПОЛЬЗОВАННЫЕ АККУМУЛЯТОРЫ В СООТВЕТСТВИИ С МЕСТНЫМИ ПРАВИЛАМИ.

Правила обращения

- Не прикладывайте к принтеру излишние усилия. Усилие, приложенное к принтеру, или удар по нему может привести к замятию бумаги или повреждению оборудования.
- Не распыляйте на оборудование инсектициды или другие летучие вещества. Кроме того, не допускайте длительного хранения оборудования в контакте с резиновыми или виниловыми изделиями. Это может привести к повреждению корпуса.
- В зависимости от температуры в помещении, принтер SELPHY может перегреться и временно остановиться. Это не является неисправностью. Нормальная работа принтера SELPHY возобновится сразу же после снижения температуры. Временные остановки увеличивают время печати; они вероятнее всего могут возникнуть при непрерывной печати, при повышенной температуре в помещении или при повышении температуры внутри принтера SELPHY из-за перекрытия вентиляционных отверстий на его задней панели.
- Во избежание образования конденсата при перемещении принтера SELPHY с холода в тепло поместите его в герметично закрывающийся пластиковый пакет и не извлекайте из пакета, пока температура постепенно не выровняется. В случае образования конденсата внутри принтера SELPHY перед использованием держите его при комнатной температуре до естественного испарения капелек воды.
- Если принтер SELPHY загрязнен, протрите его корпус сухой мягкой тканью.
- Если пыль или грязь скопилась на крышке отсека аккумулятора или на вентиляционных отверстиях (стр. 6, 29), перед чистой обязательно извлеките кассету с чернилами (стр. 14). При попадании пыли через вентиляционные отверстия принтер может печатать нечетко.



Запрещается использовать для протирки летучие растворители, такие как бензин, разбавитель для краски или разбавленный нейтральный растворитель. Они могут вызвать деформацию или расслоение корпуса.

Товарные знаки

- Логотип SDXC является товарным знаком корпорации SD-3C, LLC.
- В данном устройстве используется технология exFAT, лицензированная у корпорации Microsoft.
- Отдельные части кода, используемого в микропрограммном обеспечении, частично основаны на разработках независимой группы JPEG.

О данном Руководстве

- Перепечатка, передача или хранение в системе поиска любой части настоящего Руководства без разрешения компании Canon запрещено.
- Компания Canon сохраняет за собой право в любое время изменять содержание данного Руководства без предварительного уведомления.
- Фактический вид оборудования может несколько отличаться от показанного на иллюстрациях и примерах экрана из данного Руководства.
- Независимо от указанного выше, компания Canon не несет ответственности за ущерб, связанный с ошибочным использованием данных продуктов.

Данное изделие оптимизировано для работы с оригинальными дополнительными принадлежностями компании Canon. Компания Canon не несет ответственности за любые повреждения данного изделия и/или несчастные случаи, такие как возгорание и т. п., вызванные неполадками в работе дополнительных принадлежностей сторонних производителей (например, протечка и/или взрыв аккумулятора). Обратите внимание, что гарантия не распространяется на ремонт, связанный с неправильной работой дополнительных принадлежностей сторонних производителей, хотя такой ремонт возможен на платной основе.