

PowerShot SX60 HS

Руководство пользователя камеры

РУССКИЙ

- Перед началом работы с камерой обязательно ознакомьтесь с данным Руководством, включая раздел «Меры предосторожности» (📖 14).
 - Ознакомление с данным Руководством поможет научиться правильному обращению с камерой.
 - Храните это Руководство в надежном месте, чтобы его можно было использовать в будущем.
- Для перехода на другие страницы нажимайте кнопки в правом нижнем углу.
 - ▶ : следующая страница
 - ◀ : предыдущая страница
 - 🔗 : страница до нажатия ссылки
 - Для перехода в начало главы нажмите название главы справа.

Перед использованием

Основные операции

Руководство по расширенным операциям

1 Основные сведения о камере

2 Автоматический/гибридный автоматический режим

3 Другие режимы съемки

4 Режим P

5 Режимы Tv, Av, M, C1 и C2

6 Режим воспроизведения

7 Функции Wi-Fi

8 Меню настройки

9 Принадлежности

10 Приложение

Алфавитный указатель

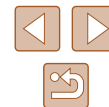

Перед использованием

Начальные сведения

Комплект поставки

Перед использованием проверьте наличие в комплекте поставки камеры перечисленных ниже комплектующих.

Если что-либо отсутствует, обращайтесь по месту приобретения камеры.



Камера

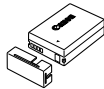

Аккумулятор
NB-10L
(с крышкой клемм)

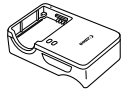

Зарядное устройство
CB-2LC/CB-2LCE



Шейный ремень



Крышка объектива
(со шнурком)

- В комплект поставки также входят печатные документы.
- Карта памяти не входит в комплект поставки (📄2).

Поддерживаемые карты памяти

Могут использоваться указанные ниже карты памяти (продаются отдельно), независимо от их емкости.

- Карты памяти SD*1
- Карты памяти SDHC*1*2
- Карты памяти SDXC*1*2



*1 Карты, соответствующие стандартам SD. Однако работа с данной камерой проверена не для всех карт памяти.

*2 Также поддерживаются карты памяти UHS-1.

Перед использованием

Основные операции

Руководство по расширенным операциям

1 Основные сведения о камере

2 Автоматический/гибридный автоматический режим

3 Другие режимы съемки

4 Режим P

5 Режимы Tv, Av, M, C1 и C2

6 Режим воспроизведения

7 Функции Wi-Fi

8 Меню настройки

9 Принадлежности

10 Приложение

Алфавитный указатель



Предварительные замечания и юридическая информация

- Сначала снимите и проверьте несколько тестовых снимков, чтобы убедиться в правильности их записи. Обратите внимание на то, что компания Canon Inc., ее филиалы и дочерние компании, а также дистрибьюторы не несут никакой ответственности за любой ущерб, обусловленный какой-либо неисправностью камеры и ее принадлежностей (включая карты памяти), приводящей к сбою в записи изображения или к записи изображения не тем способом, на который рассчитан аппарат.
- Изображения, снятые камерой, предназначены для личного использования. Не производите несанкционированную съемку, нарушающую законы об охране авторских прав, и обратите внимание, что фотосъемка даже для личного использования, производимая на представлениях и выставках, а также в некоторых коммерческих ситуациях, может нарушать авторские права или другие юридические права.
- Условия гарантии на камеру и сведения о службе поддержки клиентов компании Canon приведены в гарантийной информации в комплекте руководств пользователя камеры.
- Хотя ЖК-экран и видоискатель изготавливаются с использованием высокопрецизионных технологий и более 99,99% пикселей соответствуют техническим требованиям, в редких случаях отдельные пиксели могут иметь дефекты или отображаться в виде красных или черных точек. Это не свидетельствует о повреждении камеры и не влияет на записываемые изображения.
- Для защиты от царапин во время транспортировки ЖК-экран может быть закрыт тонкой пластиковой пленкой. В таком случае перед началом использования камеры удалите пленку.
- При длительном использовании камеры она может стать теплой. Это не является признаком неисправности.

Названия компонентов и условные обозначения

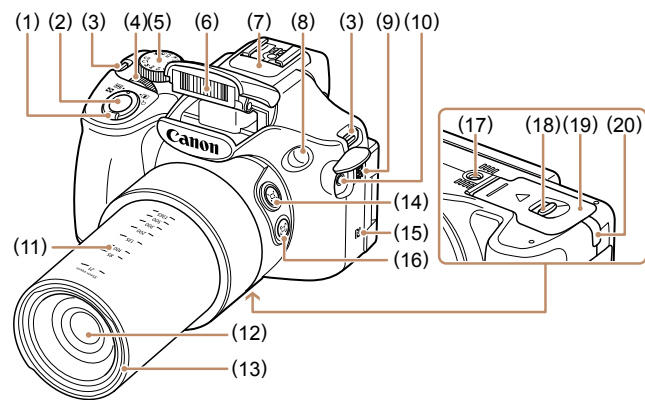

- | | |
|--|--|
| (1) Рычаг зумирования
Съемка: [▲] (положение телефото)/
[■] (широкоугольное положение)
Воспроизведение: [Q] (увеличение)/
[■] (индекс) | (11) Метки фокусного расстояния (прибл.) |
| (2) Кнопка спуска затвора | (12) Объектив |
| (3) Крепление ремня | (13) Крепление бленды объектива/переходника фильтра |
| (4) Передний диск | (14) Кнопка [C] (Помощь в кадрировке – Поиск) |
| (5) Диск установки режима | (15) [N] (N-метка)* |
| (6) Вспышка | (16) Кнопка [C] (Помощь в кадрировке – фиксация) |
| (7) Микрофон | (17) Штативное гнездо |
| (8) Лампа | (18) Переключатель снятия блокировки |
| (9) Динамик | (19) Крышка гнезда карты памяти/отсека элементов питания |
| (10) Разъем IN для внешнего микрофона | (20) Порт кабеля адаптера постоянного тока |

* Используется с функциями NFC (123).

Перед использованием

Основные операции

Руководство по расширенным операциям

1 Основные сведения о камере

2 Автоматический/гибридный автоматический режим

3 Другие режимы съемки

4 Режим P

5 Режимы Tv, Av, M, C1 и C2

6 Режим воспроизведения

7 Функции Wi-Fi

8 Меню настройки

9 Принадлежности

10 Приложение

Алфавитный указатель



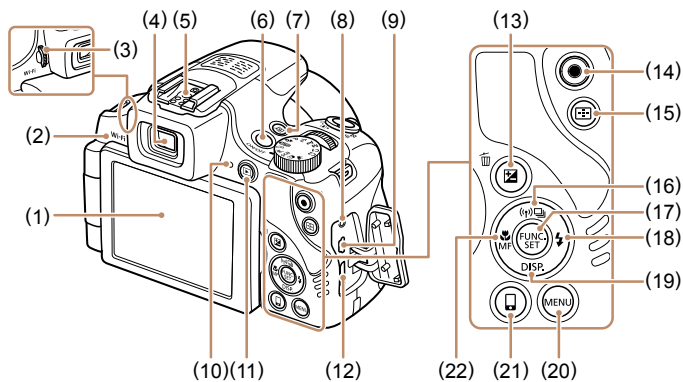

- | | |
|--|---|
| (1) Экран (ЖК-экран) | (14) Кнопка видеосъемки |
| (2) Область антенны Wi-Fi | (15) Кнопка [] (Выбор рамки авто-фокусировки)] |
| (3) Диск диоптрийной регулировки | (16) Кнопка [(Wi-Fi)]/[] (Один кадр)]/«Вверх» |
| (4) Видоискатель | (17) Кнопка FUNC./SET |
| (5) Гнездо внешней вспышки | (18) Кнопка [] (Вспышка)]-«Право» |
| (6) Кнопка ON/OFF | (19) Кнопка [DISP.] (Индикация)]-«Вниз» |
| (7) Кнопка [S] (/Быстрый доступ)] | (20) Кнопка [MENU] |
| (8) Разъем дистанционного управления | (21) Кнопка [] (Подключение мобильного устройства)] |
| (9) Разъем AV OUT (Аудио/видеовыход)/DIGITAL | (22) Кнопка [] (Макро)]/[MF] (Ручная фокусировка)]-«Влево» |
| (10) Индикатор | |
| (11) Кнопка [] (Воспроизведение)] | |
| (12) Разъем HDMI™ | |
| (13) Кнопка [] (Компенсация экспозиции)]/[] (Стирание одного изображения)] | |

- В данном Руководстве значки служат для обозначения кнопок и дисков камеры, на которые эти значки нанесены или на которые они похожи.
- Значками обозначаются следующие кнопки и органы управления камеры.

[] Передний диск (4) на передней панели	[] Кнопка «Право» (18) на задней панели
[▲] Кнопка «Вверх» (16) на задней панели	[▼] Кнопка «Вниз» (19) на задней панели
[◀] Кнопка «Влево» (22) на задней панели	
- Режимы съемки, а также значки и текст, отображаемые на экране, указываются в скобках.
- ⓘ: Важные сведения, которые следует знать
- 📝: Примечания и советы для квалифицированного использования камеры
- 📖xx: Страницы со связанной информацией (в этом примере символы «xx» означают номер страницы)
- Инструкции данного Руководства относятся к камере с настройками по умолчанию.
- Для удобства все поддерживаемые карты памяти обозначаются просто как «карта памяти».
- Символы «▶ Фотографии» и «▶ Видеофильмы» под заголовками указывают, как используется функция – для фотографий или видеофильмов.

Перед использованием
Основные операции
Руководство по расширенным операциям
1 Основные сведения о камере
2 Автоматический/гибридный автоматический режим
3 Другие режимы съемки
4 Режим P
5 Режимы Tv, Av, M, C1 и C2
6 Режим воспроизведения
7 Функции Wi-Fi
8 Меню настройки
9 Принадлежности
10 Приложение
Алфавитный указатель

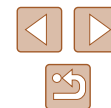

Содержание

Перед использованием

Начальные сведения	2
Комплект поставки	2
Поддерживаемые карты памяти	2
Предварительные замечания и юридическая информация	3
Названия компонентов и условные обозначения	3
Обычные операции с камерой	12
Меры предосторожности	14

Основные операции

Основные операции	17
Начальная подготовка	17
Закрепление принадлежностей	17
Как правильно держать камеру	18
Зарядка аккумулятора	18
Установка аккумулятора и карты памяти	19
Использование экрана	20
Настройка угла наклона и ориентации экрана	20
Установка даты и времени	20
Изменение даты и времени	21
Язык	21
Опробование камеры	22
Съемка (Smart Auto)	22
Просмотр	24
Удаление изображений	24

Руководство по расширенным операциям

1 Основные сведения о камере	25
Включение и выключение	25
Функции экономии энергии (Автовыключение)	26
Экономия энергии в режиме съемки	26
Экономия энергии в режиме воспроизведения	26
Кнопка спуска затвора	26
Видоискатель	27
Режимы съемки	27
Варианты индикации при съемке	28
Использование меню FUNC	29
Использование экрана меню	30
Экранная клавиатура	31
Индикатор	32
Часы	32
2 Автоматический/гибридный автоматический режим	33
Съемка с настройками, определенными камерой	33
Съемка (Smart Auto)	33
Съемка в гибридном автоматическом режиме	35
Запуск воспроизведения видеоподборки	36
Фотографии/видеофильмы	36
Фотографии	36
Видеофильмы	37
Значки сюжетов	37
Эпизоды, для которых производится серийная съемка	38
Значки стабилизации изображения	39
Рамки на экране	39
Часто используемые удобные функции	40
Дополнительное увеличение объектов (Цифровой зум)	40

Перед использованием

Основные операции

Руководство по расширенным операциям

1 Основные сведения о камере

2 Автоматический/гибридный автоматический режим

3 Другие режимы съемки

4 Режим P

5 Режимы Tv, Av, M, C1 и C2

6 Режим воспроизведения

7 Функции Wi-Fi

8 Меню настройки

9 Принадлежности

10 Приложение

Алфавитный указатель



Простой поиск объектов, потерянных после ручного зумирования (Помощь в кадрировке – Поиск)	40
Простая компоновка кадров после ручного зумирования (Помощь в кадрировке – Фиксация)	41
Автоматическое зумирование для поддержания постоянного размера лиц	42
Настройка постоянного размера лица на экране	42
Простой поиск потерянных объектов с помощью автоматического зумирования (Поиск)	43
Использование таймера автоспуска	44
Использование таймера автоспуска для исключения сотрясения камеры	44
Настройка таймера автоспуска	44
Добавление отметки даты	45
Серийная съемка	46
Отображение изображений во время воспроизведения	46
Использование функции идентификации лица	47
Личные сведения	47
Регистрация информации функции идентификации лица	47
Съемка	48
Проверка и редактирование зарегистрированной информации	49
Перезапись и добавление информации о лице	50
Удаление зарегистрированной информации	51
Функции настройки изображения	51
Изменение формата кадра	51
Изменение разрешения изображения (размер)	52
Рекомендации по выбору разрешения в зависимости от формата бумаги (для изображений 4:3)	52
Коррекция «красных глаз»	52
Коррекция зеленоватых оттенков областей изображения при освещении ртутными лампами	53
Изменение качества видеоизображения	53

Полезные функции съемки	54
Использование электронного уровня	54
Увеличение области, на которую произведена фокусировка	54
Проверка наличия закрытых глаз	55
Настройка работы камеры	55
Отключение подсветки для автофокусировки	55
Отключение лампы уменьшения эффекта «красных глаз»	55
Изменение стиля отображения изображения после съемки	56
Изменение времени отображения изображения после съемки	56
Изменение экрана, отображаемого после съемки	56
3 Другие режимы съемки	57
Съемка нескольких разных изображений для каждого кадра (Творческий снимок)	57
Выбор эффектов	58
Движущиеся объекты (Спорт)	58
Определенные сюжеты	59
Эффекты изображения (Творческие фильтры)	60
Съемка эпизодов с высокой контрастностью (Высокий динамический диапазон)	61
Добавление художественных эффектов	61
Съемка с эффектом объектива «Рыбий глаз» (Эффект Рыбий глаз)	62
Снимки, напоминающие миниатюрные модели (Эффект миниатюры)	62
Скорость воспроизведения и приблизительное время воспроизведения (для клипов длительностью 1 мин)	63
Съемка с эффектом игрушечной камеры (Эффект игрушечной камеры)	63
Съемка с эффектом мягкого фокуса	64
Съемка в монохромном режиме	64
Специальные режимы для других целей	65
Автоматическая съемка после обнаружения лица (Интеллектуальный затвор)	65
Автоматическая съемка после обнаружения улыбки	65

Перед использованием

Основные операции

Руководство по расширенным операциям

1 Основные сведения о камере

2 Автоматический/гибридный автоматический режим

3 Другие режимы съемки

4 Режим P

5 Режимы Tv, Av, M, C1 и C2

6 Режим воспроизведения

7 Функции Wi-Fi

8 Меню настройки

9 Принадлежности

10 Приложение

Алфавитный указатель



Использование таймера при моргании.....	65
Использование таймера при определении лица.....	66
Съемка различных видеофильмов.....	67
Съемка видеофильмов в видеорежиме.....	67
Фиксация или изменение яркости изображения перед съемкой.....	68
Параметры звука.....	68
Регулировка громкости записи.....	68
Отключение фильтра шумов.....	69
Использование аттенюатора.....	69
Съемка видеофильмов iFrame.....	69
Сверхскоростная съемка видеофильмов для сверхзамедленного воспроизведения.....	70
4 Режим P.....	71
Съемка в режиме программной автоэкспозиции (режим [P]).....	71
Яркость изображения (Экспозиция).....	72
Настройка яркости изображения (Компенсация экспозиции).....	72
Фиксация яркости изображения/экспозиции (Фиксация AE).....	72
Изменение способа экспозамера.....	72
Связывание рамки точечного замера автоэкспозиции с рамкой автофокусировки.....	73
Изменение числа ISO.....	73
Регулировка автоматической настройки ISO.....	74
Изменение уровня шумоподавления (Шумоподавление при высокой чувствительности ISO).....	74
Автоматический брекетинг (съемка в режиме AEB).....	74
Коррекция яркости изображения (i-Contrast).....	75
Коррекция динамического диапазона (Корр.д.диап.).....	75
Коррекция темных участков.....	76
Цвета изображения.....	76
Настройка баланса белого.....	76
Пользовательский баланс белого.....	77
Ручная коррекция баланса белого.....	77

Изменение цветовых тонов изображения (Мои цвета).....	77
Ручная настройка.....	78
Диапазон съемки и фокусировка.....	79
Съемка с близкого расстояния (Макро).....	79
Съемка в режиме ручной фокусировки.....	79
Простое определение области фокусировки (Выделение цветом MF).....	80
Фокусировочная вилка (режим «Фокус-ВКТ»).....	80
Сохранение положения зумирования или фокусировки.....	81
Сохранение положения зумирования.....	81
Сохранение положения фокусировки.....	81
Цифровой телеконвертер.....	81
Изменение режима рамки автофокусировки.....	82
FlexiZone/Центр.....	82
Перемещение рамок автофокусировки и изменение их размера (FlexiZone).....	82
Определение лица.....	83
Выбор объектов для фокусировки (Следящий АФ).....	83
Съемка в режиме следящей автофокусировки.....	84
Изменение настройки фокусировки.....	84
Выбор человека для фокусировки (Выбор лица).....	85
Съемка с фиксацией автофокусировки.....	85
Серийная съемка с сохранением фокусировки камеры на объект.....	86
Вспышка.....	86
Изменение режима вспышки.....	86
Авто.....	86
Вкл.....	86
Замедл. синхр.....	87
Выкл.....	87
Настройка компенсации экспозиции при съемке со вспышкой.....	87
Съемка с фиксатором FE.....	88
Изменение момента срабатывания вспышки.....	88

Перед использованием
Основные операции
Руководство по расширенным операциям
1 Основные сведения о камере
2 Автоматический/гибридный автоматический режим
3 Другие режимы съемки
4 Режим P
5 Режимы Tv, Av, M, C1 и C2
6 Режим воспроизведения
7 Функции Wi-Fi
8 Меню настройки
9 Принадлежности
10 Приложение
Алфавитный указатель

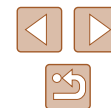

Съемка изображений RAW	89
Прочие настройки.....	90
Изменение коэффициента компрессии (качество изображения)	90
Изменение настроек режима IS	90
Съемка видеofilмов с объектами того же размера, с которыми они отображаются до начала съемки.....	91
5 Режимы Tv, Av, M, C1 и C2.....	92
Конкретные значения выдержки затвора (режим [Tv])	92
Конкретные значения диафрагмы (режим [Av])	93
Конкретные значения выдержки затвора и диафрагмы (режим [M]).....	93
Настройка мощности вспышки	94
Съемка видеofilмов с определенными значениями выдержки затвора и диафрагмы.....	95
Изменение настроек во время съемки	95
Настройка стиля съемки	96
Настройка отображаемой информации.....	96
Назначение функций кнопкам.....	96
Настройка меню FUNC. (Вид меню FUNC.).....	97
Выбор пунктов для включения в меню.....	97
Изменение порядка пунктов меню.....	98
Сохранение параметров съемки	98
Параметры, которые можно сохранить	98
Сохранение часто используемых пунктов меню съемки (Моё меню).....	99
6 Режим воспроизведения	101
Просмотр.....	101
Переключение режимов отображения	102
Предупреждение о передержке (для ярких участков изображения)	103
Гистограмма.....	103
Гистограмма RGB, отображение информации GPS	103

Просмотр коротких видеofilмов, созданных при съемке фотографий (видеоподборка)	104
Просмотр по дате.....	104
Проверка людей, обнаруженных функцией идентификации лица	104
Обзор и фильтрация изображений	105
Переход между изображениями в индексе	105
Поиск изображений, удовлетворяющих определенным условиям	105
Переход между изображениями с помощью переднего диска	106
Просмотр отдельных изображений из группы	107
Редактирование информации функции идентификации лица	107
Изменение имен	107
Удаление имен	108
Варианты просмотра изображений.....	108
Увеличение изображений.....	108
Просмотр слайд-шоу	109
Изменение параметров слайд-шоу.....	109
Автоматическое воспроизведение связанных изображений (Умное отображение).....	110
Защита изображений	110
Указание способа выбора.....	110
Выбор изображений по одному	111
Выбор диапазона.....	111
Защита сразу всех изображений.....	112
Снятие защиты сразу со всех изображений	112
Удаление изображений	112
Стирание сразу нескольких изображений	113
Указание способа выбора	113
Выбор изображений по одному	113
Выбор диапазона.....	113
Задание сразу всех изображений	114

Перед использованием
Основные операции
Руководство по расширенным операциям
1 Основные сведения о камере
2 Автоматический/гибридный автоматический режим
3 Другие режимы съемки
4 Режим P
5 Режимы Tv, Av, M, C1 и C2
6 Режим воспроизведения
7 Функции Wi-Fi
8 Меню настройки
9 Принадлежности
10 Приложение
Алфавитный указатель

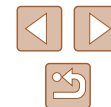

Поворот изображений	114
Отключение автоматического поворота	115
Пометка изображений как избранных	115
Редактирование фотографий	116
Изменение размера изображений	116
Кадрирование	117
Изменение цветовых тонов изображения (Мои цвета)	118
Коррекция яркости изображения (i-Contrast)	118
Коррекция «красных глаз»	119
Редактирование видеофильмов	120
Уменьшение размера файлов	121
Редактирование клипов видеоподборки	121
7 Функции Wi-Fi	122
Доступные функции Wi-Fi	122
Отправка изображений в смартфон	123
Передача на смартфон, назначенный кнопке	123
Добавление смартфона с помощью меню Wi-Fi	125
Использование другой точки доступа	126
Предыдущие точки доступа	127
Сохранение изображений в компьютере	127
Подготовка к регистрации компьютера	127
Проверка компьютерной среды	127
Установка программного обеспечения	127
Настройка компьютера для подключения по Wi-Fi (только Windows)	129
Сохранение изображений в подключенном компьютере	129
Проверка совместимости точки доступа	129
Использование WPS-совместимых точек доступа	130
Подключение к точкам доступа из списка	132
Предыдущие точки доступа	132

Отправка изображений в зарегистрированную веб-службу	133
Регистрация веб-служб	133
Регистрация портала CANON iMAGE GATEWAY	133
Регистрация других веб-служб	135
Отправка изображений в веб-службы	135
Беспроводная печать изображений на подключенном принтере	136
Отправка изображений в другую камеру	137
Варианты отправки изображений	138
Примечания по отправке изображений	138
Выбор разрешения изображения (Размер)	139
Добавление комментариев	139
Автоматическая отправка изображений (Синхронизация изображений)	139
Начальная подготовка	139
Подготовка камеры	139
Подготовка компьютера	140
Отправка изображений	140
Просмотр изображений из камеры и управление камерой с помощью смартфона	141
Геопривязка изображений в камере	141
Дистанционная съемка	142
Изменение или удаление параметров Wi-Fi	143
Изменение информации о подключении	143
Изменение имени устройства	143
Удаление информации о подключении	143
Восстановление значений по умолчанию для параметров Wi-Fi	144
8 Меню настройки	145
Настройка основных функций камеры	145
Отключение звуковых сигналов при работе камеры	145
Регулировка громкости	145

Перед использованием
Основные операции
Руководство по расширенным операциям
1 Основные сведения о камере
2 Автоматический/гибридный автоматический режим
3 Другие режимы съемки
4 Режим P
5 Режимы Tv, Av, M, C1 и C2
6 Режим воспроизведения
7 Функции Wi-Fi
8 Меню настройки
9 Принадлежности
10 Приложение
Алфавитный указатель

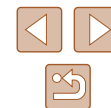

Скрытие подсказок	146	Питание камеры от бытовой электросети	158
Дата и время	146	Использование внешнего микрофона	159
Мировое время	146	Использование бленды объектива (продается отдельно)	160
Время закрытия объектива	147	Использование фильтров объектива (продается отдельно)	160
Использование эко-режима	147	Использование дистанционного переключателя (продается отдельно)	161
Настройка экономии энергии	147	Использование внешней вспышки (продается отдельно)	161
Яркость экрана	148	Вспышки Speedlite серии EX	161
Скрытие начальной заставки	148	Использование кронштейна SB-E2 для вспышек Speedlite (продается отдельно)	162
Форматирование карт памяти	148	Параметры камеры, доступные с внешней вспышкой (продается отдельно)	163
Низкоуровневое форматирование	149	Использование программного обеспечения	164
Нумерация файлов	149	Программное обеспечение	164
Сохранение изображений на основе даты	150	Руководство по программному обеспечению	164
Метрические/неметрические единицы измерения	150	Подключение к компьютеру с помощью кабеля	164
Калибровка электронного уровня	150	Проверка компьютерной среды	164
Сброс настроек электронного уровня	150	Установка программного обеспечения	164
Задание записи в изображениях сведений об авторских правах	151	Сохранение изображений в компьютере	165
Удаление всех сведений об авторских правах	151	Печать изображений	166
Проверка логотипов сертификации	151	Простая печать	166
Язык	152	Настройка параметров печати	167
Настройка других параметров	152	Обрезка изображений перед печатью	168
Восстановление значений по умолчанию	152	Выбор формата бумаги и компоновки перед печатью	168
9 Принадлежности	153	Доступные варианты компоновки	169
Состав системы	154	Печать фотографий для документов	169
Дополнительно приобретаемые принадлежности	155	Печать эпизодов из видеофильма	169
Источники питания	155	Параметры печати видеофильмов	169
Вспышки	155	Добавление изображений в список печати (DPOF)	170
Прочие принадлежности	155	Настройка параметров печати	170
Принтеры	156	Настройка печати отдельных изображений	171
Использование дополнительно приобретаемых принадлежностей	157	Настройка печати диапазона изображений	171
Воспроизведение на экране телевизора	157		
Воспроизведение на телевизоре высокой четкости	157		
Воспроизведение на телевизоре стандартной четкости	158		

Перед использованием
Основные операции
Руководство по расширенным операциям
1 Основные сведения о камере
2 Автоматический/гибридный автоматический режим
3 Другие режимы съемки
4 Режим P
5 Режимы Tv, Av, M, C1 и C2
6 Режим воспроизведения
7 Функции Wi-Fi
8 Меню настройки
9 Принадлежности
10 Приложение
Алфавитный указатель

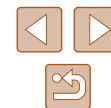

Настройка печати всех изображений.....	171
Удаление всех изображений из списка печати	171
Печать изображений, добавленных в список печати (DPOF)	172
Добавление изображений в фотокнигу.....	172
Указание способа выбора.....	172
Добавление изображений по одному.....	172
Добавление всех изображений в фотокнигу	173
Удаление всех изображений из фотокниги	173
10 Приложение	174
Устранение неполадок	174
Сообщения, выводимые на экран	178
Информация, выводимая на экран	180
Съемка (Отображение информации)	180
Уровень заряда аккумулятора	180
Воспроизведение (Подробная информация)	181
Сводка для панели управления видеофильмами	182
Таблицы функций и меню	182
Функции, доступные в различных режимах съемки.....	182
Меню FUNC	184
Вкладка съемки	187
Вкладка настройки	194
Вкладка «Моё меню»	194
Вкладка воспроизведения	194
Вкладка печати	195

Правила обращения.....	195
Технические характеристики	196
Технические характеристики камеры	196
Wi-Fi	196
Фокусное расстояние с цифровым зумом (в пересчете на 35-миллиметровый эквивалент)	196
Количество снимков/время съемки, время воспроизведения.....	197
Количество снимков, которые можно записать на карту памяти	197
Время записи на карту памяти	198
Радиус действия вспышки.....	198
Диапазон съемки	198
Скорость серийной съемки	198
Выдержка затвора	199
Диафрагма.....	199
Аккумулятор NB-10L.....	199
Зарядное устройство CB-2LC/CB-2LCE	199
Бленда объектива LH-DC90	199
Алфавитный указатель.....	200
Меры предосторожности в отношении Wi-Fi (беспроводной сети).....	202
Меры предосторожности в отношении радиопомех.....	202
Меры предосторожности в отношении безопасности	202
Торговые марки и лицензирование.....	203
Ограничение ответственности	203

Перед использованием
Основные операции
Руководство по расширенным операциям
1 Основные сведения о камере
2 Автоматический/гибридный автоматический режим
3 Другие режимы съемки
4 Режим P
5 Режимы Tv, Av, M, C1 и C2
6 Режим воспроизведения
7 Функции Wi-Fi
8 Меню настройки
9 Принадлежности
10 Приложение
Алфавитный указатель

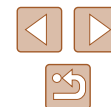

Обычные операции с камерой

Съемка

- Использование настроек, выбираемых камерой (автоматический режим, гибридный автоматический режим)
 - [33](#), [35](#)
- Применение нескольких эффектов к каждому снимку с использованием параметров, определяемых камерой (режим творческого снимка)
 - [57](#)

Качественная съемка людей



Портреты
([59](#))



На снежном фоне
([59](#))

В соответствии с конкретными сюжетами



Спорт
([58](#))



Ночные сюжеты
([59](#))



Недостаточная освещенность
([59](#))



Фейерверк
([59](#))

Применение специальных эффектов



Яркие цвета
([60](#))



Эффект плаката
([60](#))



Эффект «Рыбий глаз»
([62](#))



Эффект миниатюры
([62](#))



Эффект игрушечной камеры
([63](#))



Мягкий фокус
([64](#))



Монохромный
([64](#))

- Фокусировка на лица
 - [33](#), [59](#), [83](#), [85](#)
- Без использования вспышки (вспышка выключена)
 - [33](#)
- Включение себя в кадр (Автоспуск)
 - [44](#), [66](#)
- Добавление отметки даты
 - [45](#)
- Использование идентификации лица
 - [47](#), [104](#)
- Сочетание видеоклипов и фотографий (Подборка видео)
 - [35](#)

Перед использованием

Основные операции

Руководство по расширенным операциям

1 Основные сведения о камере

2 Автоматический/гибридный автоматический режим

3 Другие режимы съемки

4 Режим P

5 Режимы Tv, Av, M, C1 и C2

6 Режим воспроизведения

7 Функции Wi-Fi

8 Меню настройки







9 Принадлежности

10 Приложение





Алфавитный указатель



Просмотр

- Просмотр изображений (режим воспроизведения)
 -  101
- Автоматическое воспроизведение (Слайд-шоу)
 -  109
- На экране телевизора
 -  157
- На экране компьютера
 -  164
- Быстрый обзор изображений
 -  105
- Удаление изображений
 -  112



Съемка/просмотр видеофильмов

- Съемка видеофильмов
 -  33,  67
- Просмотр видеофильмов (режим воспроизведения)
 -  101
- Быстро движущиеся объекты, замедленное воспроизведение
 -  70



Печать

- Печать изображений
 -  166

Сохранение

- Сохранение изображений в компьютере с помощью кабеля
 -  165
- Сохранение изображений в компьютере
 -  165

Использование функций Wi-Fi

- Отправка изображений в смартфон
 -  123
- Публикация изображений в Интернете
 -  133
- Отправка изображений в компьютер
 -  127

Перед использованием

Основные операции

Руководство по расширенным операциям

1 Основные сведения о камере

2 Автоматический/гибридный автоматический режим

3 Другие режимы съемки

4 Режим P

5 Режимы Tv, Av, M, C1 и C2

6 Режим воспроизведения

7 Функции Wi-Fi

8 Меню настройки

9 Принадлежности

10 Приложение

Алфавитный указатель



Меры предосторожности

- Перед использованием изделия обязательно прочтите приведенные ниже правила техники безопасности. Строго следите за соблюдением правил надлежащего обращения с камерой.
- Приведенные здесь меры предосторожности призваны предотвратить получение травм пользователем или другими лицами, а также повреждение имущества.
- Также обязательно изучите руководства, входящие в комплект поставки всех используемых Вами дополнительных принадлежностей.



Предостережение

Указывает на возможность серьезной травмы, вплоть до смертельного исхода.

- Запрещается применять вспышку в непосредственной близости от глаз людей. Воздействие света повышенной интенсивности, испускаемого вспышкой, может привести к ухудшению зрения. В частности, при съемке детей минимально допустимое расстояние до ребенка составляет 1 м.
- Оборудование следует хранить в местах, недоступных для детей и подростков. попадание ремня на шею ребенка может привести к удушению. Если в изделии используется кабель питания, при случайном попадании на шею ребенка он может стать причиной удушения.
- Используйте только рекомендованные источники питания.
- Запрещается разбирать, модифицировать или нагревать изделие.
- Запрещается удалять наклейку с аккумулятора (если она есть).
- Не допускайте падения изделия или сильных ударов по нему.
- Не дотрагивайтесь до внутренних деталей изделия, если оно повреждено, например в результате падения.
- Если из изделия идет дым, ощущается посторонний запах или изделие работает неправильно, немедленно прекратите его использование.
- Запрещается чистить изделие органическими растворителями, такими как спирт, бензин или разбавитель для краски.

- Не допускайте контакта с жидкостями, а также попадания жидкости или посторонних предметов внутрь изделия.

Возможно поражение электрическим током или возгорание.

Если изделие намочило или внутрь него попала жидкость либо посторонние предметы, немедленно извлеките аккумулятор/элементы питания или отсоедините вилку питания.

- Запрещается смотреть через видеоскоп (при его наличии) на яркие источники света, например на солнце в ясный день или мощный источник искусственного освещения.

Это может привести к повреждению глаз.

- Не дотрагивайтесь до изделия во время грозы, если оно подключено к сетевой розетке.

Возможно поражение электрическим током или возгорание. Немедленно прекратите пользоваться изделием и отойдите от него.

- Пользуйтесь только рекомендованными аккумуляторами/элементами питания.
- Не оставляйте аккумуляторы/элементы питания рядом с открытым огнем и не бросайте их в огонь.

В результате возможен взрыв или утечка электролита из аккумулятора или элементов питания и, как следствие, поражение электрическим током, пожар или травмирование. Если электролит, вытекший из аккумуляторов или элементов питания, попал в глаза, рот, на кожу или на одежду, немедленно смойте электролит водой.

- Если с изделием используется зарядное устройство, соблюдайте следующие меры предосторожности.

- Регулярно отсоединяйте вилку кабеля питания и сухой тканью удаляйте пыль и загрязнения, скапливающиеся на вилке, внутренних поверхностях электрической розетки и на окружающих областях.
- Запрещается вставлять или извлекать вилку влажными руками.
- При использовании оборудования следите, чтобы его мощность не превышала номинальной нагрузочной способности электрической розетки или соединительных проводов. Не используйте оборудование, если вилка кабеля питания повреждена или неполностью вставлена в розетку.
- Не допускайте соприкосновения металлических предметов (например, булавок или ключей) с контактами или вилкой, а также накопления на них пыли.
- Если используемое изделие оснащается кабелем питания, не допускайте порезов или повреждений кабеля, не вносите изменений в его конструкцию и не ставьте на него тяжелые предметы.

Возможно поражение электрическим током или возгорание.

Перед использованием

Основные операции

Руководство по расширенным операциям

1 Основные сведения о камере

2 Автоматический/гибридный автоматический режим

3 Другие режимы съемки

4 Режим P

5 Режимы Tv, Av, M, C1 и C2

6 Режим воспроизведения

7 Функции Wi-Fi

8 Меню настройки

9 Принадлежности

10 Приложение

Алфавитный указатель



- Выключайте камеру в местах, в которых ее использование запрещено. Излучаемые камерой электромагнитные волны могут мешать работе электронных приборов или других устройств. Соблюдайте необходимую осторожность при использовании изделия в местах, в которых ограничено использование электронных устройств, например в самолетах или в медицинских учреждениях.

 Предупреждение	Указывает на возможность травмы.
---	----------------------------------

- Переносите изделие за ремень, соблюдайте осторожность, чтобы не допускать ударов по изделию, не подвергать его чрезмерным механическим нагрузкам и тряске, а также не допускать зацепления ремня за другие предметы.
- Будьте осторожны, чтобы не допускать ударов или сильного нажатия на объектив. Это может привести к травме или к поломке камеры.
- Будьте осторожны, чтобы не допускать сильных ударов по экрану. Если экран треснет, осколки могут стать причиной травмы.
- Следите, чтобы в процессе съемки не закрывать вспышку пальцами или одеждой. Это может привести к ожогам или повреждению вспышки.
- Не используйте, не оставляйте и не храните изделие в следующих местах:
 - под прямыми солнечными лучами;
 - при температуре выше 40 °C;
 - во влажных или пыльных местах.
 В противном случае возможна протечка, перегрев или взрыв аккумулятора или элементов питания, и, в результате, поражение электрическим током, возникновение пожара или причинение ожогов и других травм. Перегрев и повреждения могут приводить к поражению электрическим током, возгоранию, ожогам или другим травмам.
- При длительном просмотре эффекты перехода между кадрами слайд-шоу могут вызывать дискомфорт.
- При использовании дополнительно приобретаемых конвертеров, фильтров для объективов или переходников фильтров (если применимо) обязательно следите за надежностью их крепления. В случае падения принадлежности из-за плохого крепления она может разбиться, и можно порезаться об осколки стекла.

- При использовании изделий, на которых вспышка поднимается и опускается автоматически, соблюдайте осторожность, чтобы опускающаяся вспышка не прищемила пальцы. Это может привести к травме.

Предупреждение	Указывает на возможность повреждения имущества.
-----------------------	---

- Запрещается направлять камеру на яркие источники света, например на солнце в ясный день или мощный источник искусственного освещения. В противном случае возможно повреждение датчика изображения или других внутренних компонентов.
- При использовании камеры на песчаном пляже или в ветреных местах не допускайте попадания внутрь камеры пыли или песка.
- На изделиях, в которых вспышка поднимается и убирается автоматически, запрещается принудительно закрывать или открывать вспышку руками. Это может привести к неполадкам в работе изделия.
- Убирайте со вспышки всю пыль, грязь и другие посторонние вещества с помощью ватной палочки или ткани. Под воздействием тепла от вспышки посторонние материалы могут начать дымиться или изделие может выйти из строя.
- Если изделие не используется, извлеките из него аккумулятор или элементы питания и уберите их на хранение. В случае протечки аккумулятора или элементов питания изделие может быть повреждено.
- Перед тем как выбросить аккумулятор или элементы питания, закройте их клеммы лентой или другим изоляционным материалом. Контакт с другими металлическими предметами может привести к возгоранию или взрыву.
- Когда зарядное устройство, прилагаемое к изделию, не используется, отсоединяйте его от сети. Во время использования запрещается закрывать изделие тканью или другими предметами. Если устройство длительное время остается подключенным к электрической розетке, оно может перегреться и деформироваться, что, в свою очередь, может привести к возгоранию.

Перед использованием	
Основные операции	
Руководство по расширенным операциям	
1	Основные сведения о камере
2	Автоматический/гибридный автоматический режим
3	Другие режимы съемки
4	Режим P
5	Режимы Tv, Av, M, C1 и C2
6	Режим воспроизведения
7	Функции Wi-Fi
8	Меню настройки
9	Принадлежности
10	Приложение
Алфавитный указатель	



- Не оставляйте специальные аккумуляторы рядом с домашними животными. Если животное укусит аккумулятор, возможна протечка, перегрев или взрыв аккумулятора и, как следствие, пожар или повреждение изделия.

- Если в изделии используется несколько элементов питания, не следует одновременно устанавливать элементы с разным уровнем заряда или старые и новые элементы. Не устанавливайте аккумуляторы/элементы питания в обратной полярности (клеммы + и -). Это может привести к неполадкам в работе изделия.

- Не садитесь, если в кармане брюк лежит камера. В противном случае возможно возникновение неполадок или повреждение экрана.

- Убирая камеру в сумку, следите, чтобы твердые предметы не касались экрана камеры. Кроме того, закройте экран (чтобы он был обращен к корпусу), если это допускается конструкцией изделия.

- Не закрепляйте на изделии никакие твердые предметы. В противном случае возможно возникновение неполадок или повреждение экрана.

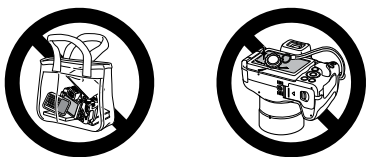

Перед использованием

Основные операции

Руководство по расширенным операциям

1 Основные сведения о камере

2 Автоматический/гибридный автоматический режим

3 Другие режимы съемки

4 Режим P

5 Режимы Tv, Av, M, C1 и C2

6 Режим воспроизведения

7 Функции Wi-Fi

8 Меню настройки

9 Принадлежности

10 Приложение

Алфавитный указатель



Основные операции

Основные операции

Основные сведения и инструкции, от первоначальной подготовки до съемки и воспроизведения

Начальная подготовка

Выполните указанную ниже подготовку к съемке.

Закрепление принадлежностей

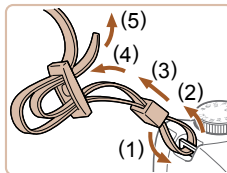

1 Закрепите ремень.

- Закрепите прилагаемый ремень на камере, как показано на рисунке.
- На другой стороне камеры закрепите ремень аналогичным образом.

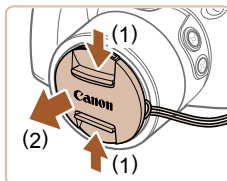

2 Установите крышку объектива.

- Снимите с объектива крышку объектива и закрепите шнурок крышки объектива на ремне.

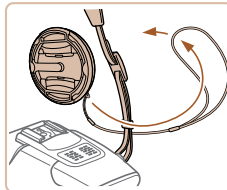

Перед использованием

Основные операции

Руководство по расширенным операциям

1 Основные сведения о камере

2 Автоматический/гибридный автоматический режим

3 Другие режимы съемки

4 Режим P

5 Режимы Tv, Av, M, C1 и C2

6 Режим воспроизведения

7 Функции Wi-Fi

8 Меню настройки

9 Принадлежности

10 Приложение

Алфавитный указатель



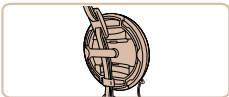

- Перед включением камеры обязательно снимайте крышку объектива. Когда крышка объектива не используется, старайтесь закреплять ее на шейном ремне.
- Когда камера не используется, устанавливайте крышку объектива на объектив.

Как правильно держать камеру



- Наденьте ремень на шею.
- Во время съемки прижмите локти к туловищу и надежно держите камеру, чтобы исключить ее перемещение. Если Вы подняли вспышку, не кладите на нее пальцы.

Зарядка аккумулятора

Перед использованием зарядите аккумулятор с помощью прилагаемого зарядного устройства. Обязательно сначала зарядите аккумулятор, так как камера продается с незаряженным аккумулятором.

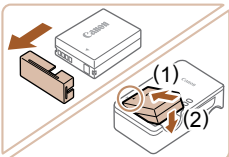

1 Установите аккумулятор.

- Снимите крышку с аккумулятора, совместите метки ▲ на аккумуляторе и зарядном устройстве и установите аккумулятор, нажав на него внутрь (1) и опустив (2).

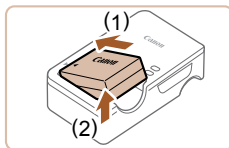
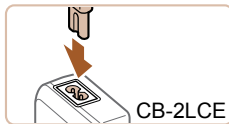
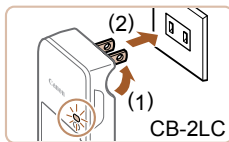

2 Зарядите аккумулятор.

- CB-2LC: откройте контакты вилки (1) и подключите зарядное устройство к электрической розетке (2).
- CB-2LCE: подключите кабель питания к зарядному устройству, затем подключите другой конец кабеля к электрической розетке.
- Индикатор зарядки загорается оранжевым цветом, и начинается зарядка.
- После завершения зарядки цвет индикатора изменяется на зеленый.

3 Извлеките аккумулятор.

- Отсоединив зарядное устройство от сети, извлеките аккумулятор, нажав на него внутрь (1) и вверх (2).



- Для защиты аккумулятора и поддержания его оптимального состояния длительность непрерывной зарядки не должна превышать 24 ч.
- В случае зарядных устройств, в которых используется кабель питания, запрещается подключать зарядное устройство или кабель питания к посторонним предметам. Несоблюдение этого требования может привести к неполадкам или повреждению изделия.

Перед использованием

Основные операции

Руководство по расширенным операциям

1 Основные сведения о камере

2 Автоматический/гибридный автоматический режим

3 Другие режимы съемки

4 Режим P

5 Режимы Tv, Av, M, C1 и C2

6 Режим воспроизведения

7 Функции Wi-Fi

8 Меню настройки

9 Принадлежности

10 Приложение

Алфавитный указатель





- Подробные сведения о времени зарядки, а также о количестве кадров и времени съемки с полностью заряженным аккумулятором см. в разделе «Количество снимков/время съемки, время воспроизведения» (📖 197).
- Заряженные аккумуляторы постепенно разряжаются, даже если они не используются. Заряжайте аккумулятор в день использования (или непосредственно накануне).
- Для визуальной индикации состояния аккумулятора устанавливайте крышку таким образом, чтобы у заряженного аккумулятора символ ▲ был виден, а у разряженного – не виден.
- Зарядное устройство можно использовать в местах с напряжением сети переменного тока 100 – 240 В (50/60 Гц). Для электрических розеток другой формы используйте имеющиеся в продаже переходники для вилки. Запрещается пользоваться электрическими трансформаторами, предназначенными для путешествий, так как они могут повредить аккумулятор.

Установка аккумулятора и карты памяти

Установите прилагаемый аккумулятор и карту памяти (продается отдельно). Обратите внимание, что перед использованием новой карты памяти (или карты памяти, отформатированной в другом устройстве) необходимо отформатировать эту карту памяти в данной камере (📖 148).

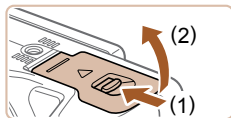

1 Откройте крышку.

- Сдвиньте переключатель (1) и откройте крышку (2).

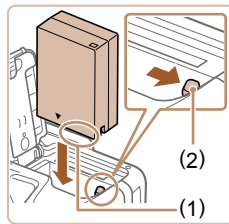

2 Установите аккумулятор.

- Взяв аккумулятор клеммами (1) в показанном положении, нажмите фиксатор аккумулятора (2) в направлении стрелки и установите аккумулятор до защелкивания фиксатора.
- Аккумулятор, вставленный в неправильной ориентации, не фиксируется в правильном положении. При установке аккумулятора обязательно проверьте правильность его ориентации и надежность фиксации.

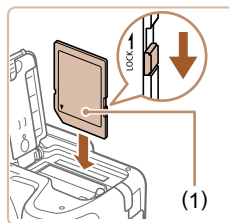

3 Проверьте язычок защиты от записи на карте и установите карту памяти.

- Запись на карты памяти с язычком защиты от записи невозможна, если язычок находится в положении блокировки. Переключите язычок в разблокированное положение.
- Установите карту памяти этикеткой (1) в показанной ориентации до фиксации со щелчком.
- При установке карты памяти проверьте правильность ее ориентации. Установка карт памяти в неправильной ориентации может привести к повреждению камеры.

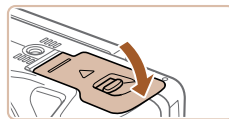

4 Закройте крышку.

- Опустите крышку в направлении стрелки и нажмите на нее до фиксации в закрытом положении со щелчком.



- Сведения о количестве кадров, которые можно записать на карту памяти, или о времени видеозаписи на карту памяти см. в разделе «Количество снимков, которые можно записать на карту памяти» (📖 197).

Перед использованием
Основные операции
Руководство по расширенным операциям
1 Основные сведения о камере
2 Автоматический/гибридный автоматический режим
3 Другие режимы съемки
4 Режим P
5 Режимы Tv, Av, M, C1 и C2
6 Режим воспроизведения
7 Функции Wi-Fi
8 Меню настройки
9 Принадлежности
10 Приложение
Алфавитный указатель

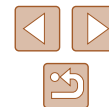

Использование экрана

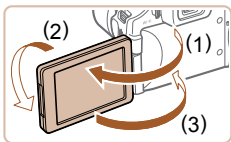

- Откройте экран (1) и разверните его в направлении объектива на 180° (2).
- Закройте экран в этой ориентации (3).



- В направлении (1) экран открывается только приблизительно на 175°. Не пытайтесь открыть экран дальше этого положения, так как это приведет к повреждению камеры.

Настройка угла наклона и ориентации экрана

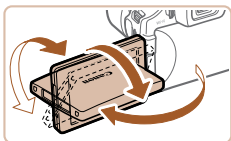

- Можно настраивать требуемые угол наклона и ориентацию экрана в соответствии с условиями съемки.
- Когда камера не используется, для защиты экрана обязательно закрывайте его лицевой стороной к корпусу камеры.



- Откройте экран, чтобы включить его при включенной камере. При этом видеоскатель выключается. Аналогично, закройте экран (лицевой стороной к корпусу камеры), чтобы выключить экран и включить видеоскатель.
- Если требуется включить себя в кадр, можно смотреть на свое зеркальное изображение, развернув экран в направлении передней стороны камеры. Для отмены зеркального отображения нажмите кнопку **MENU**, выберите пункт [Реверс дисплея] на вкладке [] и кнопками [◀|▶] выберите значение [Выкл.].

Установка даты и времени

Если при включении камеры отображается экран [Дата/Время], установите правильные дату и время, как указано ниже. Заданная таким образом информация записывается в свойства снимаемых изображений и используется для управления изображениями в соответствии с датой их съемки, а также для печати изображений с указанием даты. Если требуется, можно также добавлять на фотографии отметку даты (45).



1 Включите камеру.

- Нажмите кнопку ON/OFF.
- Отображается экран [Дата/Время].

2 Установите дату и время.

- Кнопками [◀|▶] выберите параметр.
- Кнопками [▲|▼] установите дату и время.
- После завершения нажмите кнопку [OK].

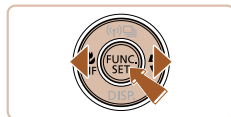
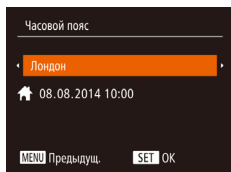
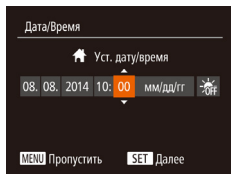

3 Укажите свой местный (домашний) часовой пояс.

- Кнопками [◀|▶] выберите свой домашний часовой пояс.

4 Завершите процесс настройки.

- После завершения нажмите кнопку [OK]. После подтверждающего сообщения экран настройки больше не отображается.
- Чтобы выключить камеру, нажмите кнопку ON/OFF.

Перед использованием

Основные операции

Руководство по расширенным операциям

1 Основные сведения о камере

2 Автоматический/гибридный автоматический режим

3 Другие режимы съемки

4 Режим P

5 Режимы Tv, Av, M, C1 и C2

6 Режим воспроизведения

7 Функции Wi-Fi

8 Меню настройки

9 Принадлежности

10 Приложение

Алфавитный указатель





- Если дата, время и домашний часовой пояс не установлены, экран [Дата/Время] будет отображаться при каждом включении камеры. Укажите правильную информацию.



- Для установки летнего времени (перевода часов на 1 час вперед) выберите [☀️] на шаге 2, затем выберите [🕒] с помощью кнопок [▲][▼].

Изменение даты и времени

Дата и время настраиваются следующим образом.

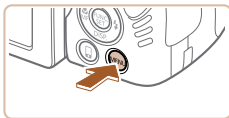

1 Откройте экран настройки.

- Нажмите кнопку [MENU].

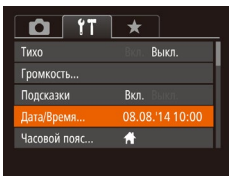

2 Выберите пункт [Дата/Время].

- Перемещая рычаг зумирования, выберите вкладку [📶].
- Кнопками [▲][▼] выберите пункт [Дата/Время], затем нажмите кнопку [☉].



3 Измените дату и время.

- Выполните настройку в соответствии с инструкциями шага 2 раздела «Установка даты и времени» (📖20).
- Для закрытия экрана меню нажмите кнопку [MENU].



- После извлечения аккумулятора настройки даты и времени сохраняются в течение приблизительно 3 недель за счет встроенного в камеру аккумулятора календаря (аккумулятор резервного питания).
- Аккумулятор календаря заряжается приблизительно за 4 ч после установки заряженного аккумулятора или подключения камеры к адаптеру переменного тока (продается отдельно, 📖155), даже если камера оставлена выключенной.
- Если аккумулятор календаря разряжен, при включении камеры отображается экран [Дата/Время]. Установите правильную дату и время, как описано в разделе «Установка даты и времени» (📖20).

Язык

Установите требуемый язык отображаемого интерфейса.

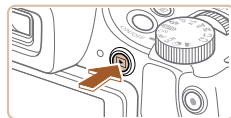

1 Перейдите в режим воспроизведения.

- Нажмите кнопку [▶].

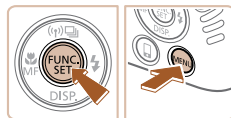

2 Откройте экран настройки.

- Нажмите кнопку [☉] и, не отпуская ее, сразу же нажмите кнопку [MENU].

Перед использованием

Основные операции

Руководство по расширенным операциям

1 Основные сведения о камере

2 Автоматический/гибридный автоматический режим

3 Другие режимы съемки

4 Режим P

5 Режимы Tv, Av, M, C1 и C2

6 Режим воспроизведения

7 Функции Wi-Fi

8 Меню настройки

9 Принадлежности

10 Приложение

Алфавитный указатель



English	Norsk	Română
Deutsch	Svenska	Türkçe
Français	Español	العربية
Nederlands	Ελληνικά	ภาษาไทย
Dansk	Русский	简体中文
Português	Polski	繁體中文
Suomi	Čeština	한국어

3 Установите язык.

- Кнопками [▲][▼][◀][▶] выберите язык, затем нажмите кнопку [OK].
- После задания языка экран настройки больше не отображается.



- Если на шаге 2 промежуток между нажатием кнопки [OK] и кнопки [MENU] был слишком большим, отображается текущее время. В таком случае нажмите кнопку [OK], чтобы убрать индикацию времени, и повторите шаг 2.
- Язык для отображения текста на экране можно также изменить, нажав кнопку [MENU] и выбрав пункт [Язык] на вкладке [Y/T].

Опробование камеры

► Фотографии ► Видеофильмы

Следуйте этим инструкциям для включения камеры, съемки фотографий или видеофильмов и последующего их просмотра.

Съемка (Smart Auto)

Для полностью автоматического выбора оптимальных настроек для определенных сюжетов просто позвольте камере определять объект и условия съемки.



1 Включите камеру.

- Нажмите кнопку ON/OFF.
- Отображается начальный экран.



2 Перейдите в режим [AUTO].

- Поверните диск установки режима в положение [AUTO].
- Наведите камеру на объект. При определении сюжета камера издает слабые щелкающие звуки.
- В левом верхнем углу экрана отображаются значки, обозначающие сюжет и режим стабилизации изображения.
- Рамки, отображаемые вокруг любых определенных объектов, указывают, что эти объекты находятся в фокусе.



3 Выберите композицию кадра.

- Для увеличения объекта переместите рычаг зумирования в направлении символа [M] (положение телефото), а для уменьшения объекта переместите этот рычаг в направлении символа [W] (широкоугольное положение).



Перед использованием

Основные операции

Руководство по расширенным операциям

1 Основные сведения о камере

2 Автоматический/гибридный автоматический режим

3 Другие режимы съемки

4 Режим P

5 Режимы Tv, Av, M, C1 и C2

6 Режим воспроизведения

7 Функции Wi-Fi

8 Меню настройки

9 Принадлежности

10 Приложение

Алфавитный указатель



4 Произведите съемку.

Съемка фотографий

1) Сфокусируйтесь.

- Слегка (наполовину) нажмите кнопку спуска затвора. После завершения фокусировки камера подает два звуковых сигнала и отображаются рамки автофокусировки, указывающие области изображения, находящиеся в фокусе.
- Если отображается сообщение [Поднимите вспышку], поднимите вспышку пальцем, чтобы подготовить ее к работе. Если требуется отключить вспышку, пальцем опустите ее вниз в камеру.

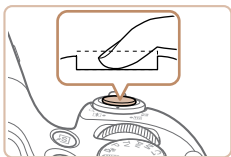
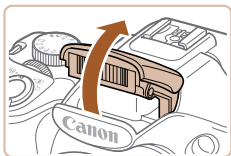
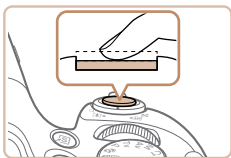

2) Произведите съемку.

- Полностью нажмите кнопку спуска затвора.
- Во время съемки слышен звук срабатывания затвора; если вспышка была поднята, то при недостаточной освещенности она автоматически срабатывает.
- Держите камеру неподвижно, пока не закончится звук срабатывания затвора.
- После отображения снятого кадра камера возвращается на экран съемки.

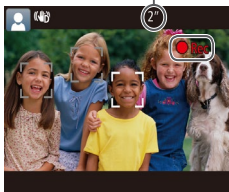

Съемка видеофильмов

1) Запустите съемку.

- Нажмите кнопку видеосъемки. В начале съемки камера подает один звуковой сигнал и отображается индикатор [●ЗАП] с указанием прошедшего времени съемки (1).
- Вверху и внизу экрана отображаются черные полосы, и объект немного увеличивается. Черные полосы обозначают области изображения, которые не записываются.
- Рамки, отображаемые вокруг любых определенных лиц, указывают, что эти лица находятся в фокусе.
- После начала съемки отпустите кнопку видеосъемки.

2) Завершите съемку.

- Для завершения съемки еще раз нажмите кнопку видеосъемки. При остановке съемки камера подает два звуковых сигнала.

Перед использованием

Основные операции

Руководство по расширенным операциям

1 Основные сведения о камере

2 Автоматический/гибридный автоматический режим

3 Другие режимы съемки

4 Режим P

5 Режимы Tv, Av, M, C1 и C2

6 Режим воспроизведения

7 Функции Wi-Fi

8 Меню настройки

9 Принадлежности

10 Приложение

Алфавитный указатель



Просмотр

После съемки фотографий или видеofilмов их можно просмотреть на экране в соответствии с приведенными ниже инструкциями.

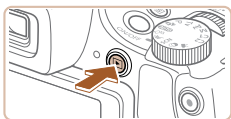

1 Перейдите в режим воспроизведения.

- Нажмите кнопку [▶].
- Отображается последний снимок.

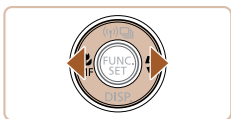

2 Просматривайте снимки.

- Для просмотра предыдущего снимка нажмите кнопку [◀]. Для просмотра следующего снимка нажмите кнопку [▶].

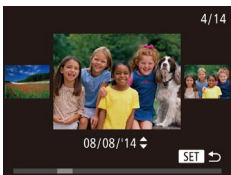

- Для перехода в режим прокрутки экрана нажмите кнопки [◀] [▶] и удерживайте их нажатыми не менее 1 с. В этом режиме для перехода между снимками нажимайте кнопки [◀] [▶].
- Для возврата в режим отображения одного изображения нажмите кнопку [⊞].
- Видеofilмы обозначаются значком [SET ▶]. Для воспроизведения видеofilмов переходите к шагу 3.

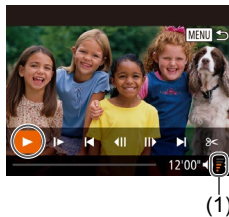
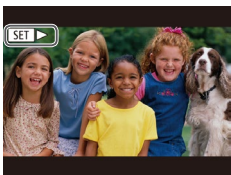

3 Запустите воспроизведение видеofilмов.

- Нажмите кнопку [⊞], чтобы открыть панель управления видеofilмом, кнопками [◀] [▶] выберите значок [▶], затем снова нажмите кнопку [⊞].
- Начинается воспроизведение, и после завершения видеofilма отображается значок [SET ▶].
- Для регулировки громкости (1) используйте кнопки [▲] [▼].



- Для переключения из режима воспроизведения в режим съемки наполовину нажмите кнопку спуска затвора.

Удаление изображений

Ненужные изображения можно выбирать и удалять по одному. Будьте осторожны при удалении изображений, так как их невозможно восстановить.

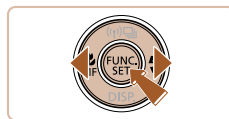

1 Выберите изображение для удаления.

- Кнопками [◀] [▶] выберите изображение.

2 Удалите изображение.

- Нажмите кнопку [⊞].
- После появления запроса [Удалить?] кнопками [◀] [▶] выберите пункт [Удалить], затем нажмите кнопку [⊞].
- Текущее изображение удаляется.
- Для отмены удаления кнопками [◀] [▶] выберите пункт [Отмена], затем нажмите кнопку [⊞].



- Можно выбрать несколько изображений и удалить их за одну операцию (1113).

Перед использованием

Основные операции

Руководство по расширенным операциям

1 Основные сведения о камере

2 Автоматический/гибридный автоматический режим

3 Другие режимы съемки

4 Режим P

5 Режимы Tv, Av, M, C1 и C2

6 Режим воспроизведения

7 Функции Wi-Fi

8 Меню настройки

9 Принадлежности

10 Приложение

Алфавитный указатель



Основные сведения о камере

Прочие основные операции и дополнительные функции камеры, включая варианты съемки и воспроизведения

Включение и выключение



Режим съемки

- Нажмите кнопку ON/OFF, чтобы включить камеру и подготовить ее к съемке.
- Чтобы выключить камеру, еще раз нажмите кнопку ON/OFF.



Режим воспроизведения

- Для включения камеры и просмотра снимков нажмите кнопку [▶].
- Чтобы выключить камеру, еще раз нажмите кнопку [▶].



- Для переключения в режим воспроизведения из режима съемки нажмите кнопку [▶].
- Для переключения из режима воспроизведения в режим съемки наполовину нажмите кнопку спуска затвора (26).
- Объектив закрывается приблизительно через 1 мин после переключения камеры в режим воспроизведения. Камеру можно выключить при закрытом объективе, нажав кнопку [▶].

Перед использованием

Основные операции

Руководство по расширенным операциям

1 Основные сведения о камере

2 Автоматический/гибридный автоматический режим

3 Другие режимы съемки

4 Режим P

5 Режимы Tv, Av, M, C1 и C2

6 Режим воспроизведения

7 Функции Wi-Fi

8 Меню настройки

9 Принадлежности

10 Приложение

Алфавитный указатель



Функции экономии энергии (Автовыключение)

Для экономии энергии аккумуляторов/элементов питания после определенного периода бездействия камера автоматически выключает экран (Дисплей выкл.), а затем выключается.

Экономия энергии в режиме съемки

Экран автоматически выключается приблизительно через 1 мин простоя. Приблизительно через 2 мин закрывается объектив, и камера выключается. Чтобы включить экран и подготовиться к съемке, когда экран выключен, но объектив еще не закрыт, нажмите наполовину кнопку спуска затвора (📖26).

Экономия энергии в режиме воспроизведения

Камера автоматически выключается приблизительно через 5 мин простоя.



- Если требуется, можно отключить функцию автовыключения и настроить время выключения дисплея (📖147).
- Функция экономии энергии не работает, когда камера подключена к другим устройствам по соединению Wi-Fi (📖122) или подключена к компьютеру (📖165).

Кнопка спуска затвора

Для обеспечения резкости снимков обязательно сначала нажмите кнопку спуска затвора наполовину, а затем, когда объект окажется в фокусе, полностью нажмите кнопку спуска затвора для съемки.

В данном руководстве операции с кнопкой спуска затвора описываются как нажатие кнопки *наполовину* и *полное нажатие* кнопки.

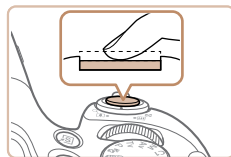

1 Нажмите наполовину. (Слегка нажмите для фокусировки.)

- Нажмите наполовину кнопку спуска затвора. Камера подает два звуковых сигнала, и вокруг областей изображения, находящихся в фокусе, отображаются рамки автофокусировки.

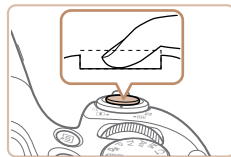

2 Полностью нажмите. (Из наполовину нажатого положения полностью нажмите кнопку, чтобы произвести съемку.)

- Камера производит съемку, и воспроизводится звук срабатывания затвора.
- Держите камеру неподвижно, пока не закончится звук срабатывания затвора.



- Если при съемке кнопка спуска затвора не была предварительно нажата наполовину, снимки могут получаться нерезкими.
- Длительность воспроизведения звука срабатывания затвора зависит от времени, необходимого для съемки. Для съемки определенных сюжетов может потребоваться больше времени, и в случае перемещения камеры (или снимаемого объекта) до завершения звука срабатывания затвора изображения могут быть смазаны.

Перед использованием

Основные операции

Руководство по расширенным операциям

1 Основные сведения о камере

2 Автоматический/гибридный автоматический режим

3 Другие режимы съемки

4 Режим P

5 Режимы Tv, Av, M, C1 и C2

6 Режим воспроизведения

7 Функции Wi-Fi

8 Меню настройки

9 Принадлежности

10 Приложение

Алфавитный указатель



Видоискатель

С помощью диоптрийной регулировки настройте дисплей видоискателя для получения более резкого изображения, как указано ниже.



1 Включите видоискатель.

- Насколько раз нажмите кнопку [▼], пока не включится видоискатель (📖28).



2 Произведите диоптрийную регулировку.

- Глядя в видоискатель, поворачивайте диск в ту или другую сторону, пока не получите резкое изображение.

Режимы съемки

Диск установки режима служит для доступа к каждому из режимов съемки.

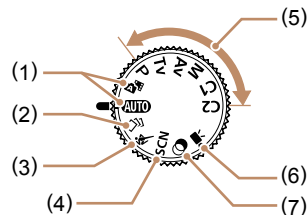

- | | |
|--|--|
| (1) Автоматический/гибридный автоматический режим
Полностью автоматическая съемка с настройками, определенными камерой (📖22, 📖33, 📖35). | (5) Режимы P, Tv, Av, M, C1 и C2
Различные виды съемки с использованием требуемых настроек (📖71, 📖92). |
| (2) Режим творческого снимка
Автоматическое применение нескольких эффектов к каждому снимку (📖57). | (6) Режим видеосъемки
Для съемки видеофильмов (📖67). Видеофильмы можно также снимать, когда диск установки режима не находится в положении режима видеосъемки, просто нажимая кнопку видеосъемки. |
| (3) Спортивный режим
Серийная съемка с фокусировкой камеры на движущиеся объекты (📖58). | (7) Режим творческих фильтров
Добавление в изображение различных эффектов при съемке (📖60). |
| (4) Сюжетный режим
Съемка с настройками, оптимальными для конкретных сюжетов (📖59). | |

Перед использованием

Основные операции

Руководство по расширенным операциям

1 Основные сведения о камере

2 Автоматический/гибридный автоматический режим

3 Другие режимы съемки

4 Режим P

5 Режимы Tv, Av, M, C1 и C2

6 Режим воспроизведения

7 Функции Wi-Fi

8 Меню настройки

9 Принадлежности

10 Приложение

Алфавитный указатель



Варианты индикации при съемке

Нажимайте кнопку [▼] для просмотра на экране другой информации или для скрытия информации. Подробные сведения об отображаемой информации см. в разделе «Информация, выводимая на экран» (📖180).

Откройте экран, чтобы включить его при включенной камере. При этом видоискатель выключается. Аналогично, закройте экран (лицевой стороной к корпусу камеры), чтобы выключить экран и включить видоискатель (📖20).

ЖК-экран (Экран)	
	Информация не отображается
	Информация отображается
Видоискатель	
	Информация не отображается
	Информация отображается



- При съемке в условиях недостаточной освещенности яркость экрана автоматически увеличивается функцией ночного отображения, упрощая проверку композиции кадра. Однако яркость изображения на экране может не соответствовать яркости снимков. Обратите внимание, что любые искажения изображения на экране или прерывистое движение объекта на экране не влияют на записываемое изображение.
- Варианты индикации при воспроизведении см. в разделе «Переключение режимов отображения» (📖102).

Перед использованием

Основные операции

Руководство по расширенным операциям

1 Основные сведения о камере

2 Автоматический/гибридный автоматический режим

3 Другие режимы съемки

4 Режим P

5 Режимы Tv, Av, M, C1 и C2

6 Режим воспроизведения

7 Функции Wi-Fi

8 Меню настройки

9 Принадлежности

10 Приложение

Алфавитный указатель



Использование меню FUNC.

Часто используемые функции съемки настраиваются с помощью меню FUNC., как указано ниже.

Обратите внимание, что состав меню и значения его пунктов зависят от режима съемки (184).



1 Откройте меню FUNC.

- Нажмите кнопку [FUNC. SET].



2 Выберите пункт меню.

- Кнопками [▲][▼] выберите пункт меню (1).
- Доступные значения (2) отображаются в нижней части экрана.



3 Выберите вариант.

- Кнопками [◀][▶] выберите параметр.
- Значения, помеченные значком [DISP.], можно настраивать, нажимая кнопку [▼].
- Для возврата к пунктам меню нажмите кнопку [▼].



4 Завершите процесс настройки.

- Нажмите кнопку [FUNC. SET].
- Снова отображается экран, который отображался до нажатия кнопки [FUNC. SET] на шаге 1, показывающий настроенное значение.



- Чтобы отменить случайные изменения настроек, можно восстановить настройки камеры по умолчанию (152).

Перед использованием

Основные операции

Руководство по расширенным операциям

1 Основные сведения о камере

2 Автоматический/гибридный автоматический режим

3 Другие режимы съемки

4 Режим P

5 Режимы Tv, Av, M, C1 и C2

6 Режим воспроизведения

7 Функции Wi-Fi

8 Меню настройки

9 Принадлежности

10 Приложение

Алфавитный указатель

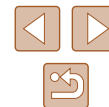

Использование экрана меню

Различные функции камеры можно настраивать с помощью экрана меню, как показано ниже. Пункты меню сгруппированы по их назначению на вкладках, таких как съемка [📷], воспроизведение [▶] и т. д. Обратите внимание, что доступные пункты меню зависят от выбранного режима съемки или воспроизведения (📖187 – 📖194).

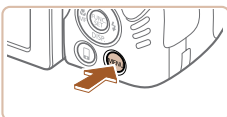

1 Откройте экран настройки.

- Нажмите кнопку [MENU].

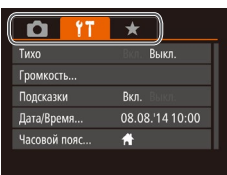

2 Выберите вкладку.

- Выберите вкладку, перемещая рычаг зумирования.
- После первоначального выбора вкладки кнопками [▲][▼] между вкладками можно переходить, нажимая кнопки [◀][▶].

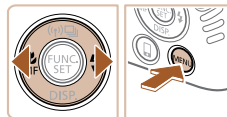
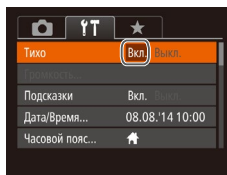
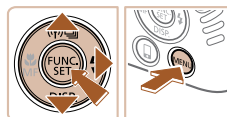
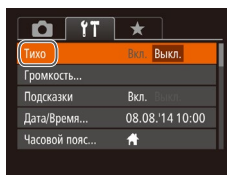
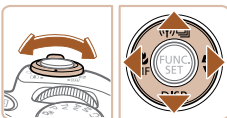

3 Выберите пункт меню.

- Кнопками [▲][▼] выберите пункт меню.
- Для пунктов меню, значения которых не отображаются, сначала нажмите кнопку [⏏] или [▶] для перехода между экранами, затем кнопками [▲][▼] выберите пункт меню.
- Для возврата на экран меню нажмите кнопку [MENU].

4 Выберите вариант.

- Кнопками [◀][▶] выберите параметр.

5 Завершите процесс настройки.

- Нажмите кнопку [MENU] для возврата на экран, который отображался до нажатия кнопки [MENU] на шаге 1.



- Чтобы отменить случайные изменения настроек, можно восстановить настройки камеры по умолчанию (📖152).

Перед использованием

Основные операции

Руководство по расширенным операциям

1 Основные сведения о камере

2 Автоматический/гибридный автоматический режим

3 Другие режимы съемки

4 Режим P

5 Режимы Tv, Av, M, C1 и C2

6 Режим воспроизведения

7 Функции Wi-Fi

8 Меню настройки

9 Принадлежности

10 Приложение

Алфавитный указатель

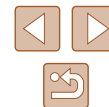

Экранная клавиатура

Экранная клавиатура позволяет вводить информацию для подключений Wi-Fi (122). Обратите внимание, что длина и тип вводимой информации зависят от используемой функции.



(1) Ввод символов

- Кнопками [▲] [▼] [◀] [▶] выберите символ, затем нажмите кнопку [⊞], чтобы ввести его.
- Объем вводимой информации (1) зависит от используемой функции.

Перемещение курсора

- Выберите [◀] или [▶] и нажмите кнопку [⊞].

Ввод символов новой строки

- Выберите пункт [↵] и нажмите кнопку [⊞].

Переключение режимов ввода

- Для переключения на цифры или символы выберите [123] и нажмите кнопку [⊞].
- Для переключения между буквами верхнего и нижнего регистров выберите [⇧] и нажмите кнопку [⊞].
- Доступные режимы ввода зависят от используемой функции.



Удаление символов

- Для удаления предыдущего символа выберите [⌫] и нажмите кнопку [⊞]. Можно также нажать кнопку [⌫].

Подтверждение ввода и возврат к предыдущему экрану

- Нажмите кнопку [MENU].



- Если используется видеоскапель, экранная клавиатура недоступна (28).



- Когда отображается экранная клавиатура, подтвердить ввод и вернуться на предыдущий экран можно, закрыв текущий экран.

Перед использованием

Основные операции

Руководство по расширенным операциям

1 Основные сведения о камере

2 Автоматический/гибридный автоматический режим

3 Другие режимы съемки

4 Режим P

5 Режимы Tv, Av, M, C1 и C2

6 Режим воспроизведения

7 Функции Wi-Fi

8 Меню настройки

9 Принадлежности

10 Приложение

Алфавитный указатель



Индикатор

Индикатор на задней панели камеры (📖3) загорается или мигает в зависимости от состояния камеры.

Цвет	Состояние индикатора	Состояние камеры
Зеленый	Вкл.	Камера включена
	Мигает	Запись/чтение/передача изображений, предупреждение о расстоянии (📖174) или невозможно сфокусироваться (если вспышка выключена) (📖174)



- Когда этот индикатор мигает зеленым цветом, не выключайте камеру, не открывайте крышку гнезда карты памяти/отсека элементов питания, не встряхивайте камеру и не стучите по ней; несоблюдение этих требований может привести к повреждению изображений, камеры или карты памяти.

Часы

Можно посмотреть текущее время.

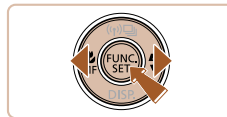
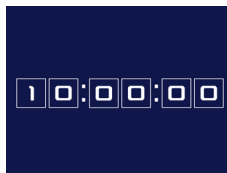

- Если камера выключена, для отображения часов нажмите кнопку [📖] и, удерживая ее нажатой, нажмите кнопку ON/OFF.

- Нажмите кнопку [📖] и удерживайте ее нажатой.
- Отображается текущее время.
- Если при использовании функции часов камера ориентирована вертикально, индикация изменяется на вертикальную. Для изменения цвета нажимайте кнопки [◀] [▶].
- Для отмены отображения часов снова нажмите кнопку [📖].

Перед использованием

Основные операции

Руководство по расширенным операциям

1 Основные сведения о камере

2 Автоматический/гибридный автоматический режим

3 Другие режимы съемки

4 Режим P

5 Режимы Tv, Av, M, C1 и C2

6 Режим воспроизведения

7 Функции Wi-Fi

8 Меню настройки

9 Принадлежности

10 Приложение

Алфавитный указатель



2

Автоматический/гибридный автоматический режим

Удобный режим для простой съемки с увеличенными возможностями управления

Съемка с настройками, определенными камерой

Для полностью автоматического выбора оптимальных настроек для определенных сюжетов просто позвольте камере определять объект и условия съемки.

Съемка (Smart Auto)

► Фотографии ► Видеофильмы



1 Включите камеру.

- Нажмите кнопку ON/OFF.
- Отображается начальный экран.



2 Перейдите в режим [AUTO].

- Поверните диск установки режима в положение [AUTO].
- Наведите камеру на объект. При определении сюжета камера издает слабые щелкающие звуки.
- В левом верхнем углу экрана отображаются значки, обозначающие сюжет и режим стабилизации изображения (📖37, 📖39).
- Рамки, отображаемые вокруг любых определенных объектов, указывают, что эти объекты находятся в фокусе.



Перед использованием

Основные операции

Руководство по расширенным операциям

1 Основные сведения о камере

2 Автоматический/гибридный автоматический режим

3 Другие режимы съемки

4 Режим P

5 Режимы Tv, Av, M, C1 и C2

6 Режим воспроизведения

7 Функции Wi-Fi

8 Меню настройки

9 Принадлежности

10 Приложение

Алфавитный указатель



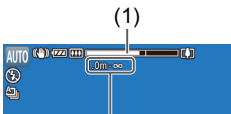

(1)
(2)

3 Выберите композицию кадра.

- Для увеличения объекта переместите рычаг зумирования в направлении символа [🔍] (положение телефото), а для уменьшения объекта переместите этот рычаг в направлении символа [📷] (широкоугольное положение). (Отображается шкала зумирования (1), показывающая положение зумирования и область, находящуюся в фокусе (2).)
- Для быстрого зумирования полностью переместите рычаг зумирования в направлении [🔍] (положение телефото) или [📷] (широкоугольное положение), для медленного зумирования переместите его в требуемом направлении.

4 Произведите съемку.

Съемка фотографий

1) Сфокусируйтесь.

- Нажмите наполовину кнопку спуска затвора. После завершения фокусировки камера подает два звуковых сигнала и отображаются рамки автофокусировки, указывающие области изображения, находящиеся в фокусе.
- Если в фокусе находятся несколько областей, отображаются несколько рамок автофокусировки.

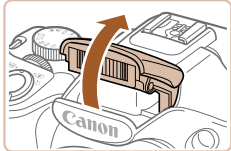
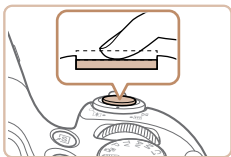

- Если отображается сообщение [Поднимите вспышку], поднимите вспышку пальцем, чтобы подготовить ее к работе. Если требуется отключить вспышку, пальцем опустите ее вниз в камеру.

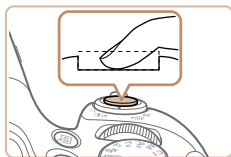

2) Произведите съемку.

- Полностью нажмите кнопку спуска затвора.
- Во время съемки слышен звук срабатывания затвора; если вспышка была поднята, то при недостаточной освещенности она автоматически срабатывает.
- Держите камеру неподвижно, пока не закончится звук срабатывания затвора.
- После отображения снятого кадра камера возвращается на экран съемки.



Съемка видеофильмов

1) Запустите съемку.

- Нажмите кнопку видеосъемки. В начале съемки камера подает один звуковой сигнал и отображается индикатор [●ЗАП] с указанием прошедшего времени съемки (1).
- Вверху и внизу экрана отображаются черные полосы, и объект немного увеличивается. Черные полосы обозначают области изображения, которые не записываются.
- Рамки, отображаемые вокруг любых определенных лиц, указывают, что эти лица находятся в фокусе.
- После начала съемки отпустите кнопку видеосъемки.



Перед использованием

Основные операции

Руководство по расширенным операциям

1 Основные сведения о камере

2 Автоматический/гибридный автоматический режим

3 Другие режимы съемки

4 Режим P

5 Режимы Tv, Av, M, C1 и C2

6 Режим воспроизведения

7 Функции Wi-Fi

8 Меню настройки

9 Принадлежности

10 Приложение

Алфавитный указатель





2) Требуемым образом измените размер объекта и композицию кадра.

- Чтобы изменить размер объекта, повторите операции из шага 3. Однако помните, что звуки работы камеры записываются. Обратите внимание, что на видеофильмах, которые сняты с коэффициентом зумирования, отображаемым синим цветом, будет заметно зерно.
- При изменении композиции кадров фокусировка, яркость и цвета автоматически настраиваются.



3) Завершите съемку.

- Для завершения съемки еще раз нажмите кнопку видеосъемки. При остановке съемки камера подает два звуковых сигнала.
- При полном заполнении карты памяти съемка автоматически останавливается.



- Срабатывание вспышки во время съемки означает, что камера автоматически пытается обеспечить оптимальные цвета главного объекта и заднего плана (многозонный баланс белого).

Съемка в гибридном автоматическом режиме

► Фотографии ► Видеофильмы

Можно снять короткий видеофильм о проведенном дне, просто снимая фотографии. Перед каждым кадром камера записывает клипы длительностью 2 – 4 с, которые впоследствии объединяются в видеоподборку.



1) Перейдите в режим [📹].

- В соответствии с шагом 2 раздела «Съемка (Smart Auto)» (📖33) выберите значок [📹].

2) Выберите композицию кадра.

- Для компоновки кадра и фокусировки выполните шаги 3 – 4 из раздела «Съемка (Smart Auto)» (📖33).
- Для большей выразительности видеоподборки перед съемкой фотографий держите камеру наведенной на объект около четырех секунд.



3) Произведите съемку.

- Для съемки фотографии выполните шаг 4 из раздела «Съемка (Smart Auto)» (📖33).
- Камера записывает как фотографию, так и видеоклип. Клип, который завершается фотографией и звуком срабатывания затвора, образует одну главу в видеоподборке.



- Время работы от аккумулятора в этом режиме меньше, чем в режиме [AUTO], так как для каждого кадра снимается клип видеоподборки.
- Клип видеоподборки может не записываться при съемке фотографии сразу же после включения камеры, выбора режима [📹] или управления камерой другими способами.
- В видеоподборке записываются звуки работы камеры.

Перед использованием

Основные операции

Руководство по расширенным операциям

1 Основные сведения о камере

2 Автоматический/гибридный автоматический режим

3 Другие режимы съемки

4 Режим P

5 Режимы Tv, Av, M, C1 и C2

6 Режим воспроизведения

7 Функции Wi-Fi

8 Меню настройки

9 Принадлежности

10 Приложение

Алфавитный указатель





- Для видеоподборки устанавливается качество [HD 30P], которое не может быть изменено.
- Не воспроизводятся звуковые сигналы при нажатии наполовину кнопки спуска затвора или при срабатывании таймера автоспуска (1145).
- В указанных ниже случаях клипы видеоподборки записываются как отдельные файлы видеофильмов, даже если они были сняты в один и тот же день в режиме [Sf].
 - Размер файла видеоподборки достигает прилб. 4 Гбайт или общее время съемки достигает прилб. 13 мин и 20 с.
 - Видеоподборка защищена от стирания (110).
 - Изменены настройки летнего времени (120) или часового пояса (146).
 - Создается новая папка (150).
- Изменение или удаление записанных звуков срабатывания затвора невозможно.
- Если вы предпочитаете записывать видеоподборки без фотографий, произведите такую настройку заранее. Выберите MENU (130) ► вкладка [📷] ► [Тип подборки] ► [Без фото].
- Отдельные главы можно редактировать (121).

■ Запуск воспроизведения видеоподборки

Для воспроизведения видеоподборки выведите на экран фотографию, снятую в режиме [Sf], или укажите дату, для которой требуется воспроизвести видеоподборку (104).

■ Фотографии/видеофильмы



- Чтобы включить экран, когда камера включена, но экран выключен (когда включен видеоискатель), несколько раз нажмите кнопку [▼].
- Если включить камеру при нажатой кнопке [▼], звуковые сигналы камеры будут отключены. Чтобы снова включить звуковые сигналы, нажмите кнопку [MENU] и выберите пункт [Тихо] на вкладке [🔊], затем кнопками [◀▶] выберите значение [Выкл.].

■ Фотографии



- Мигающий значок [📷] предупреждает о повышенной вероятности смазывания изображения из-за сотрясения камеры. В таком случае установите камеру на штатив или примите другие меры для обеспечения ее неподвижности.
- Если снимки получаются темными несмотря на срабатывание вспышки, подойдите ближе к объекту. Подробные сведения о радиусе действия вспышки см. в разделе «Радиус действия вспышки» (198).
- Если при нажатии наполовину кнопки спуска затвора камера подает только один звуковой сигнал, это может означать, что объект находится слишком близко. Подробные сведения о диапазоне фокусировки (диапазоне съемки) см. в разделе «Диапазон съемки» (198).
- Для уменьшения эффекта «красных глаз» и для помощи в фокусировке при съемке в местах с недостаточной освещенностью может загораться лампа.
- Значок [📷], мигающий при попытке съемки, означает, что съемка невозможна, пока не завершится зарядка вспышки. Съемка может возобновиться сразу после того, как будет готова вспышка, поэтому либо полностью нажмите кнопку спуска затвора и подождите, либо отпустите кнопку и снова нажмите ее.
- Звук срабатывания затвора не воспроизводится, если отображаются значки «Спит» или «Малыши (спит)» (137).
- Хотя следующий кадр можно снимать еще до появления экрана съемки, используемая фокусировка, яркость и цвета могут определяться предыдущим кадром.



- Длительность отображения изображений после съемки можно изменить (156).

Перед использованием

Основные операции

Руководство по расширенным операциям

1 Основные сведения о камере

2 Автоматический/гибридный автоматический режим

3 Другие режимы съемки

4 Режим P

5 Режимы Tv, Av, M, C1 и C2

6 Режим воспроизведения

7 Функции Wi-Fi

8 Меню настройки

9 Принадлежности

10 Приложение

Алфавитный указатель



Видеофильмы



- При многократной съемке видеофильмов в течение длительного времени камера может нагреться. Это не является признаком неисправности.
- Перед съемкой видеофильма опустите вспышку пальцем. Следите за тем, чтобы при съемке видеофильма не касаться микрофона (1). Если оставить вспышку поднятой или перекрыть микрофон, это может помешать записи звука или привести к приглушенной записи звука.

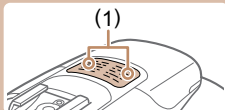

- Во время съемки видеофильмов не касайтесь никаких органов управления камерой, кроме кнопки видеосъемки, так как издаваемые камерой звуки записываются.
- После начала видеосъемки область изображения изменяется и объекты увеличиваются для обеспечения возможности коррекции значительных сотрясений камеры. Чтобы снимать объекты с тем же размером, с которым они отображаются до начала съемки, настройте параметр стабилизации изображения (стр. 90).



- Звук записывается в стереорежиме.
- Если записывать звук не требуется, выберите MENU (стр. 30) ► вкладка [CAM] ► [Запись звука] ► [Выкл.].

Значки сюжетов

► Фотографии ► Видеофильмы

В режимах [CAM] и [AUTO] определенные камерой снимаемые сюжеты обозначаются значком, и автоматически выбираются соответствующие настройки для обеспечения оптимальной фокусировки, яркости объекта и цвета. В зависимости от сюжетов может производиться серийная съемка (стр. 38).

Объект	Фон				
	Нормальный	Контрольный свет	Темный*1	Закаты	Пржекторы
Люди	*2	*3	*	—	*
Движущиеся люди	*3	*3	—	—	—
Тени на лице	*2	—	—	—	—
Улыбается	*3	*3	—	—	—
Спит	*2	*3	—	—	—
Малыши	*3	*3	—	—	—
Улыбающиеся малыши	*3	*3	—	—	—
Спящие малыши	*2	*3	—	—	—
Движущиеся дети	*3	*3	—	—	—
Прочие объекты	*2	*3	*	*	*
Прочие движущиеся объекты	*3	*3	—	—	—
Прочие близкие объекты	*2	*3	—	—	*

*1 На штативе

*2 Фон значков имеет светло-синий цвет, если на заднем плане находится синее небо, темно-синий цвет, если задний план темный, и серый цвет для всех остальных задних планов.

*3 Фон значков имеет светло-синий цвет, если на заднем плане находится синее небо, и серый цвет для всех остальных задних планов.

Перед использованием

Основные операции

Руководство по расширенным операциям

1 Основные сведения о камере

2 Автоматический/гибридный автоматический режим

3 Другие режимы съемки

4 Режим P

5 Режимы Tv, Av, M, C1 и C2

6 Режим воспроизведения

7 Функции Wi-Fi

8 Меню настройки

9 Принадлежности

10 Приложение

Алфавитный указатель



- У значков , , , и фоновый цвет темно-синий, у значка фоновый цвет оранжевый.
- В случае видеofilмов отображаются только значки «Люди», «Прочие объекты» и «Прочие близкие объекты».
- В режиме отображаются только значки «Люди», «Тени на лице», «Прочие объекты» и «Прочие близкие объекты».
- При съемке с автоспуском значки не отображаются для следующих объектов: движущиеся, улыбающиеся или спящие люди; улыбающиеся или спящие младенцы; движущиеся дети; и прочие движущиеся объекты.
- Значки улыбающихся или спящих объектов съемки и движущихся детей не отображаются в режимах работы затвора, отличных от (стр. 38, стр. 46), а также когда для параметра [Корр. рт. лампы] задано значение [Вкл.] и выполняется автоматическая коррекция эпизодов (стр. 53).
- Если для вспышки установлен режим , значки с обратной засветкой для движущихся детей и улыбающихся людей не отображаются.
- Значки малышей (включая улыбающихся и спящих) и движущихся детей отображаются, если для параметра [Идентиф. лица] задано значение [Вкл.] и обнаружены лица зарегистрированных малышей (не старше 2 лет) или детей (2 – 12 лет) (стр. 47). Заранее убедитесь в правильности даты и времени (стр. 20).



- Если значок не соответствует фактическим условиям съемки или если съемка с ожидаемым эффектом, цветом или яркостью невозможна, попробуйте произвести съемку в режиме (стр. 71).

Эпизоды, для которых производится серийная съемка

Если при съемке фотографий отображаются следующие значки сюжета, производится серийная съемка. Если наполовину нажать кнопку спуска затвора, когда отображаются значки, указанные в приведенной ниже таблице, отображается один из следующих значков, указывающих, что камера будет выполнять серийную съемку: , или .

Улыбается (включая «Малыши»)	Снимаются последовательные изображения, и камера анализирует такие детали, как выражение лиц, чтобы сохранить изображение, определенное как наилучшее.
Спит (включая «Малыши»)	Превосходные кадры спящих лиц, полученные за счет сочетания последовательных кадров для снижения сотрясения камеры и уменьшения шумов изображения. Подсветка автофокусировки не включается, вспышка не срабатывает и звук срабатывания затвора не воспроизводится.
Дети	Чтобы не упустить удачный кадр бегающих вокруг детей, камера снимает три последовательных кадра при каждой съемке.



- В некоторых эпизодах ожидаемые изображения могут быть не сохранены, а изображения могут выглядеть иначе, чем ожидалось.
- Фокусировка, яркость изображения и цвет определяются для первого кадра.



- Если требуется снимать только одиночные изображения, нажмите кнопку , затем выберите значок .

Перед использованием

Основные операции

Руководство по расширенным операциям

1 Основные сведения о камере

2 Автоматический/гибридный автоматический режим

3 Другие режимы съемки

4 Режим P

5 Режимы Tv, Av, M, C1 и C2

6 Режим воспроизведения

7 Функции Wi-Fi

8 Меню настройки

9 Принадлежности

10 Приложение

Алфавитный указатель



Значки стабилизации изображения

► Фотографии ► Видеофильмы

Стабилизация изображения, оптимальная для условий съемки, применяется автоматически (интеллектуальная стабилизация изображения). Кроме того, в режимах [AF] и [AUTO] отображаются следующие значки.

	Стабилизация изображения для фотографий (нормальная).
	Стабилизация изображения для фотографий при панорамировании (панорамирование)*.
	Стабилизация изображения для макросъемки. Во время видеосъемки отображается значок и используется стабилизация изображения для макросъемки (гибридная стабилизация изображения).
	Стабилизация изображения для видеофильмов, уменьшающая сильные сотрясения камеры, возникающие, например, во время ходьбы (динамичная).
	Стабилизация изображения для медленных сотрясений камеры, например при съемке видеофильмов в диапазоне телефото (усиленная).
	Стабилизация изображения не используется, так как камера установлена на штатив или удерживается неподвижно другими способами. Однако во время видеосъемки отображается значок и система стабилизации используется для исключения вибрации, вызываемой ветром и другими источниками (штативная стабилизация изображения).

* Отображается при панорамировании, когда камера поворачивается вслед за движущимися объектами. Когда камера следует за объектами по горизонтали, стабилизация изображения компенсирует только вертикальные сотрясения камеры, а горизонтальная стабилизация прекращается. Аналогично, когда камера следует за объектами по вертикали, стабилизация изображения компенсирует только горизонтальные сотрясения камеры.



- Для отмены стабилизации изображения установите для параметра [Режим IS] значение [Выкл.] (🔒90). В таком случае значок стабилизации изображения не отображается.
- В режиме [AF] значок не отображается.

Рамки на экране

► Фотографии ► Видеофильмы

В режиме [AUTO], когда камера обнаруживает объекты, на которые она направлена, на экране отображаются различные рамки.

- Вокруг объекта (или лица человека), выбранного камерой в качестве главного объекта, отображается белая рамка, вокруг остальных обнаруженных лиц отображаются серые рамки. Рамки в определенных пределах следуют за движущимися объектами, чтобы эти объекты оставались в фокусе. Однако если камера обнаруживает перемещение объекта, на экране остается только белая рамка.
- Если при наполовину нажатой кнопке спуска затвора камера обнаруживает перемещение объекта, отображается синяя рамка и производится постоянная настройка фокусировки и яркости изображения (Следящая AF).



- Если рамки отсутствуют, не отображаются вокруг требуемых объектов или отображаются на заднем плане или в аналогичных областях, попробуйте произвести съемку в режиме P (📷71).

Перед использованием

Основные операции

Руководство по расширенным операциям

1 Основные сведения о камере

2 Автоматический/гибридный автоматический режим

3 Другие режимы съемки

4 Режим P

5 Режимы Tv, Av, M, C1 и C2

6 Режим воспроизведения

7 Функции Wi-Fi

8 Меню настройки

9 Принадлежности

10 Приложение

Алфавитный указатель



Часто используемые удобные функции

Дополнительное увеличение объектов (Цифровой зум)

► Фотографии ► Видеофильмы

Если расстояние до удаленных объектов слишком велико для увеличения с помощью оптического зума, используйте цифровой зум с максимальным 260-кратным увеличением.



1 Переместите рычаг зумирования в направлении [➡].

- Удерживайте рычаг нажатым до тех пор, пока зумирование не остановится.
- Зумирование останавливается при достижении максимального коэффициента зумирования (до того, как становится заметной зернистость изображения), который отображается на экране.

2 Снова переместите рычаг зумирования в направлении [➡].

- Камера производит дальнейшее увеличение объекта.
- (1) – это текущий коэффициент зумирования.

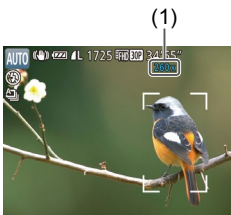

- При перемещении рычага зумирования отображается шкала зумирования (на которой отображается позиция зумирования). Цвет шкалы зумирования изменяется в зависимости от диапазона зумирования.
 - Белый диапазон: диапазон оптического зумирования, в котором на изображении отсутствует зернистость.
 - Желтый диапазон: диапазон цифрового зумирования, в котором на изображении отсутствует заметная зернистость (ZoomPlus).
 - Синий диапазон: диапазон цифрового зумирования, в котором на изображении заметна зернистость.
- Так как при некоторых значениях разрешения синий диапазон не доступен (📖52), максимальный коэффициент зумирования может быть достигнут в соответствии с инструкциями шага 1.



- Чтобы отключить цифровой зум, выберите MENU (📖30) ► вкладка [📷] ► [Цифровой зум] ► [Выкл.].

Простой поиск объектов, потерянных после ручного зумирования (Помощь в кадрировке – Поиск)

► Фотографии ► Видеофильмы

Если в процессе увеличения коэффициента зумирования объект был потерян, его проще найти, временно уменьшив коэффициент зумирования.

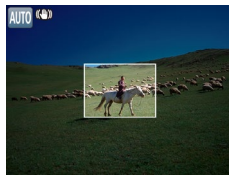
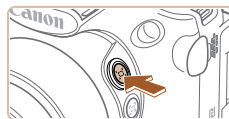

1 Произведите поиск потерянного объекта.

- Нажмите кнопку [◀] и удерживайте ее нажатой.
- Камера уменьшает коэффициент зумирования, и вокруг области, которая отображалась до нажатия кнопки [◀], появляется белая рамка.

Перед использованием

Основные операции

Руководство по расширенным операциям

1 Основные сведения о камере

2 Автоматический/гибридный автоматический режим

3 Другие режимы съемки

4 Режим P

5 Режимы Tv, Av, M, C1 и C2

6 Режим воспроизведения

7 Функции Wi-Fi

8 Меню настройки

9 Принадлежности

10 Приложение

Алфавитный указатель





2 Найдите объект.

- Наведите камеру таким образом, чтобы объект оказался в белой рамке, затем отпустите кнопку [□].
- Восстанавливается предыдущий коэффициент увеличения, чтобы область внутри белой рамки снова заполнила весь экран.



- Когда объектив камеры находится в более широкоугольном положении, некоторая информация о съемке не отображается.
- Во время съемки видеофильмов при нажатии кнопки [□] белая рамка не отображается. Также помните, что звуки, возникающие при изменении коэффициента зумирования и нажатии органов управления камеры, записываются.



- Если требуется произвести съемку с коэффициентом зумирования экрана, установленным на шаге 1, полностью нажмите кнопку спуска затвора.
- Коэффициент зумирования, к которому возвращается камера после отпущения кнопки [□], можно настроить, перемещая рычаг зумирования при нажатой кнопке [□], чтобы изменить размер белой рамки.
- Чтобы настроить область, отображаемую при нажатой кнопке [□], откройте меню MENU (30) ► вкладку [□] ► [□] Обл.отобр. и выберите один из трех вариантов.
- После полного нажатия кнопки спуска затвора в режиме автоспуска (44) изменение коэффициента зумирования с помощью кнопки [□] невозможно.

Простая компоновка кадров после ручного зумирования (Помощь в кадрировке – Фиксация)

► Фотографии ► Видеофильмы

Для упрощения компоновки кадров можно уменьшить сотрясение камеры в диапазоне телефото.

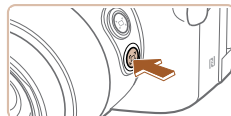

1 Включите компенсацию сотрясения камеры в диапазоне телефото.

- Нажмите кнопку [□] и удерживайте ее нажатой. Отображается значок [□], и применяется стабилизация изображения, оптимизированная для диапазона телефото.

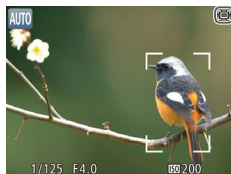

2 Произведите съемку.

- Удерживая нажатой кнопку [□], нажмите наполовину кнопку спуска затвора для фокусировки на объект, затем нажмите эту кнопку полностью.



- Настройка коэффициента зумирования с помощью кнопки [□] (40) при нажатой кнопке [□] невозможна.
- Изменении композиции кадра при нажатой кнопке [□] может приводить к снижению эффективности стабилизации изображения. В таком случае значок [□] отображается серым цветом. Если это произошло, отпустите кнопку [□], скомпонуйте кадр и снова нажмите эту кнопку.
- Если начать съемку видеофильма при нажатой кнопке [□], стабилизация изображения может привести к изменению композиции кадра.

Перед использованием

Основные операции

Руководство по расширенным операциям

1 Основные сведения о камере

2 Автоматический/гибридный автоматический режим

3 Другие режимы съемки

4 Режим P

5 Режимы Tv, Av, M, C1 и C2

6 Режим воспроизведения

7 Функции Wi-Fi

8 Меню настройки

9 Принадлежности

10 Приложение

Алфавитный указатель





- Хотя при нажатой кнопке значок стабилизации изображения не отображается, используется стабилизация изображения, оптимальная для съемки в диапазоне телефото.
- Для постепенной точной настройки размеров объектов перемещайте рычаг зумирования при нажатой кнопке .

Автоматическое зумирование для поддержания постоянного размера лиц

► Фотографии ► Видеофильмы

Камера автоматически выполняет зумирование для поддержания постоянного размера обнаруженного лица (83) на экране. При приближении человека камера автоматически уменьшает изображение с помощью зумирования и наоборот. Этот размер можно требуемым образом отрегулировать.

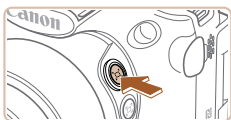

1 Перейдите в автоматический режим .

- Нажмите и сразу же отпустите кнопку .
- Отображается сообщение Авто: Вкл.

2 Выберите лицо.

- После обнаружения лица отображается рамка .
- Если обнаружено несколько лиц, с помощью кнопки переключитесь на лицо, размер которого требуется поддерживать постоянным.
- Камера выполняет зумирование для поддержания на экране постоянного размера лица, находящегося в рамке .

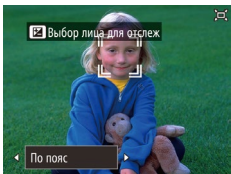

3 Произведите съемку.

- Рамка остается вокруг лица, отображаемого с постоянным размером, даже после съемки кадра.
- Чтобы отменить режим постоянного размера лица, еще раз нажмите кнопку . Отображается сообщение Авто: Откл.

Настройка постоянного размера лица на экране



- При включенной функции Авто кнопками или диском выберите требуемый вариант.
- Камера автоматически выполняет зумирование для поддержания указанного размера лица.

Лицо	Поддержание размера, позволяющего четко видеть выражение лица.
По пояс	Поддержание размера лиц, позволяющего видеть человека по пояс.
Тело целиком	Поддержание размера лиц, позволяющего видеть человека целиком.
Ручной	Поддержание размера лиц, указанных с помощью рычага зумирования. Установив требуемый размер лиц, отпустите рычаг зумирования.



- При некоторых коэффициентах зумирования, а также если лицо объекта наклонено или не обращено к камере, функция поддержания постоянного размера лица на экране может работать неправильно.
- Во время видеосъемки записываются звуки, возникающие при изменении коэффициента зумирования и нажатии органов управления камеры.
- Если включен режим Авто, часть информации о параметрах съемки не отображается и задание ряда параметров съемки невозможно.

Перед использованием

Основные операции

Руководство по расширенным операциям

1 Основные сведения о камере

2 Автоматический/гибридный автоматический режим

3 Другие режимы съемки

4 Режим P

5 Режимы Tv, Av, M, S1 и S2

6 Режим воспроизведения

7 Функции Wi-Fi

8 Меню настройки

9 Принадлежности

10 Приложение

Алфавитный указатель





- Если объект, лицо которого отображается в рамке [L], перемещается к краю экрана, камера уменьшает коэффициент зумирования, чтобы объект оставался на экране.
- На шаге 3 во время видеосъемки переключение рамки [L] на другое лицо с помощью кнопки [E] невозможно.
- После полного нажатия кнопки спуска затвора в режиме автоспуска (44) коэффициент зумирования остается постоянным даже при изменении размера человека относительно размера экрана.
- Размер лица можно настроить в меню MENU (30) ► вкладка [C] ► [Автоматические настройки, L] ► [Автозум, L]. Можно выбрать значение [Выкл.], чтобы отключить эту функцию и использовать только функцию, описанную в разделе «Простой поиск потерянных объектов с помощью автоматического зумирования (Поиск)» (43).
- Если выбран режим [Лицо], [По пояс] или [Тело целиком], с помощью рычага зумирования можно изменять коэффициент зумирования, но через несколько секунд после отпуска рычага восстанавливается исходное значение.
- Распознавание улыбки в режиме [L] (65) можно приостановить, нажав кнопку [▲]. Для возобновления распознавания снова нажмите эту кнопку.
- Во время съемки видеофильма можно очистить указанный размер лица, нажав кнопку [L].
- Изменение размера лиц во время съемки видеофильма невозможно.

Простой поиск потерянных объектов с помощью автоматического зумирования (Поиск)

► Фотографии ► Видеофильмы

Если при большом коэффициенте зумирования вы потеряли объект и начали перемещать камеру для его поиска, камера обнаруживает это движение и автоматически уменьшает коэффициент зумирования, упрощая поиск объекта.

1 Перейдите в автоматический режим [L] (42).

2 Произведите поиск потерянного объекта.

- При перемещении камеры для поиска объекта коэффициент зумирования уменьшается, облегчая поиск.



3 Найдите объект.

- Когда объект будет найден и вы прекратите перемещать камеру, коэффициент зумирования снова увеличивается.

4 Произведите съемку.

- Чтобы отменить этот режим, еще раз нажмите кнопку [L]. Отображается сообщение [L, Авто: Откл.].



- Когда вокруг обнаруженного лица отображается рамка [L], автоматическое уменьшение коэффициента зумирования при перемещении камеры не производится.
- Если функция, описанная в разделе «Автоматическое зумирование для поддержания постоянного размера лиц», отключена, вокруг обнаруженного лица отображается рамка [L] и при перемещении камеры коэффициент зумирования автоматически уменьшается.
- При наполовину нажатой кнопке спуска затвора зумирование невозможно.
- Чтобы отключить эту функцию и использовать только функцию, описанную в разделе «Автоматическое зумирование для поддержания постоянного размера лиц» (42), выберите MENU (30) ► вкладку [C] ► [Автоматические настройки, L] ► [Поиск] ► [Выкл.].

Перед использованием

Основные операции

Руководство по расширенным операциям

1 Основные сведения о камере

2 Автоматический/гибридный автоматический режим

3 Другие режимы съемки

4 Режим P

5 Режимы Tv, Av, M, C1 и C2

6 Режим воспроизведения

7 Функции Wi-Fi

8 Меню настройки

9 Принадлежности

10 Приложение

Алфавитный указатель



Использование таймера автоспуска

► Фотографии ► Видеофильмы

С помощью таймера автоспуска фотограф может включить себя в групповую фотографию или делать другие снимки с задержкой. Камера производит съемку приблизительно через 10 с после нажатия кнопки спуска затвора.



1 Выполните настройку.

- Нажмите кнопку [FUNC. SET], выберите значок [⏸], в меню, затем выберите [⏸] (книжка 29).
- После завершения настройки отображается значок [⏸].



2 Произведите съемку.

- Для фотографий: нажмите наполовину кнопку спуска затвора для фокусировки на объект, затем нажмите эту кнопку полностью.
- Для видеофильмов: нажмите кнопку видеосъемки.
- После запуска таймера автоспуска начинает мигать соответствующая лампа, и камера воспроизводит звук таймера автоспуска.
- За 2 с до съемки мигание и звуковая сигнализация ускоряются. (Если должна сработать вспышка, лампа остается гореть, не мигая.)
- Для отмены съемки после запуска таймера автоспуска нажмите кнопку [MENU].
- Для восстановления исходной настройки выберите на шаге 1 значок [⏸].

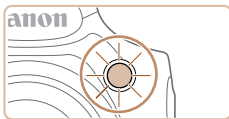

Использование таймера автоспуска для исключения сотрясения камеры

► Фотографии ► Видеофильмы

В этом варианте спуск затвора производится приблизительно через 2 с после нажатия кнопки спуска затвора. Если при нажатии кнопки спуска затвора возникает сотрясение камеры, они не повлияют на снимок.

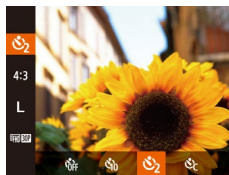

- Выполните шаг 1 из раздела «Использование таймера автоспуска» (книжка 44) и выберите значок [⏸].
- После завершения настройки отображается значок [⏸].
- Для съемки выполните шаг 2 из раздела «Использование таймера автоспуска» (книжка 44).

Настройка таймера автоспуска

► Фотографии ► Видеофильмы

Можно задать задержку спуска (0 – 30 с) и количество снимков (1 – 10 снимков).

1 Выберите значок [⏸].

- В соответствии с инструкциями шага 1 раздела «Использование таймера автоспуска» (книжка 44) выберите значок [⏸] и сразу же нажмите кнопку [MENU].

2 Выполните настройку.

- Дискон [⚙️] выберите значение времени в параметре [Задержка], кнопками [◀] [▶] выберите число кадров в параметре [Серия], затем нажмите кнопку [MENU].
- После завершения настройки отображается значок [⏸].
- Для съемки выполните шаг 2 из раздела «Использование таймера автоспуска» (книжка 44).

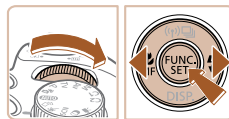
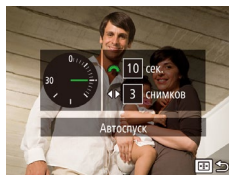

Перед использованием

Основные операции

Руководство по расширенным операциям

1 Основные сведения о камере

2 Автоматический/гибридный автоматический режим

3 Другие режимы съемки

4 Режим P

5 Режимы Tv, Av, M, C1 и C2

6 Режим воспроизведения

7 Функции Wi-Fi

8 Меню настройки

9 Принадлежности

10 Приложение

Алфавитный указатель





- Для видеофильмов, снимаемых с помощью таймера автоспуска, параметр [Задержка] означает задержку до начала съемки, а параметр [Серия] не учитывается.



- Если задано несколько кадров, яркость изображения и баланс белого определяются для первого кадра. Необходимое время между кадрами увеличивается, если срабатывает вспышка или если задана съемка большого количества кадров. При полном заполнении карты памяти съемка автоматически останавливается.
- Если указана задержка больше 2 с, за 2 с до съемки частота мигания лампы и подачи звуковых сигналов увеличивается. (Если должна сработать вспышка, лампа остается гореть, не мигая.)

Добавление отметки даты

► Фотографии ► Видеофильмы

Камера позволяет добавлять дату съемки в правом нижнем углу изображений. Однако помните, что редактирование или удаление отметок даты невозможно, поэтому заранее проверьте правильность установки даты и времени (📖20).

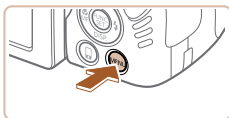

1 Выполните настройку.

- Нажмите кнопку **[MENU]**, выберите пункт [Отмет. даты] на вкладке [📷], затем выберите требуемый вариант (📖30).
- После завершения настройки отображается значок [📅].

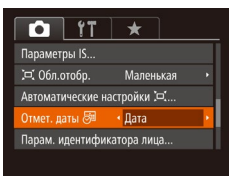

2 Произведите съемку.

- При съемке камера добавляет дату и время съемки в правом нижнем углу изображений.
- Для восстановления исходной настройки выберите на шаге 1 значение [Выкл.].



- Редактирование или удаление отметок даты невозможно.



- Снимки, на которые при съемке не была добавлена отметка даты, можно напечатать с отметкой даты в соответствии с приведенными ниже инструкциями. Однако при таком способе добавления отметки даты на изображения, уже содержащие эту информацию, дата и время будут напечатаны дважды.
 - Произведите печать с использованием функций принтера (📖166).
 - Используйте для печати параметры DPOF камеры (📖170).
 - Используйте для печати программное обеспечение, загруженное с веб-сайта Canon (📖164).

Перед использованием

Основные операции

Руководство по расширенным операциям

1 Основные сведения о камере

2 Автоматический/гибридный автоматический режим

3 Другие режимы съемки

4 Режим P

5 Режимы Tv, Av, M, C1 и C2

6 Режим воспроизведения

7 Функции Wi-Fi

8 Меню настройки

9 Принадлежности

10 Приложение

Алфавитный указатель



Серийная съемка

► Фотографии ► Видеофильмы

В режиме [AUTO] для серийной съемки полностью нажмите кнопку спуска затвора и удерживайте ее нажатой.

Подробные сведения о скорости серийной съемки см. в разделе «Скорость серийной съемки» (📖 198).

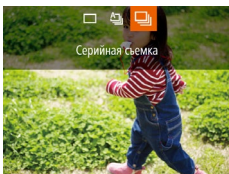
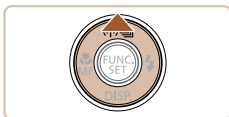

1 Выполните настройку.

- Нажмите кнопку [▲], затем выберите пункт [Fn] (📖 29).
- После завершения настройки отображается значок [Fn].

2 Произведите съемку.

- Для серийной съемки полностью нажмите кнопку спуска затвора и удерживайте ее нажатой.



- Не может использоваться с таймером автоспуска (📖 44).
- Съемка может на короткое время останавливаться или скорость серийной съемки может снижаться в зависимости от условий съемки, параметров камеры и положения зумирования.
- По мере увеличения количества снятых кадров скорость съемки может уменьшаться.
- При срабатывании вспышки скорость съемки может снижаться.
- Многозонный баланс белого (📖 33) недоступен. Кроме того, для параметра [Корр. рт. лампы] (📖 53) устанавливается значение [Выкл.], которое не может быть изменено.

Отображение изображений во время воспроизведения

Каждый набор изображений, снятых в режиме серийной съемки, рассматривается как единая группа, и отображается только первое изображение из этой группы. Для обозначения того, что изображение входит в группу, в левом верхнем углу экрана отображается значок [SET].



- При удалении сгруппированного изображения (📖 112) также удаляются все изображения из этой группы. Будьте внимательны при удалении изображений.



- Сгруппированные изображения можно воспроизводить индивидуально (📖 107) и в разгруппированном виде (📖 107).
- При установке защиты (📖 110) сгруппированного изображения защищаются все изображения в группе.
- Сгруппированные изображения можно просматривать индивидуально при воспроизведении с помощью функции поиска изображений (📖 105) или в режиме умного отображения (📖 110). В этом случае изображения временно разгруппировываются.
- Для сгруппированных изображений недоступны следующие действия: редактирование информации функции идентификации лица (📖 107), увеличение (📖 108), пометка как избранных (📖 115), редактирование (📖 116), печать (📖 166), настройка печати отдельных изображений (📖 171) и добавление в фотокнигу (📖 172). Для выполнения этих операций либо просматривайте сгруппированные изображения индивидуально (📖 107), либо сначала отмените группирование (📖 107).

Перед использованием

Основные операции

Руководство по расширенным операциям

1 Основные сведения о камере

2 Автоматический/гибридный автоматический режим

3 Другие режимы съемки

4 Режим P

5 Режимы Tv, Av, M, S1 и S2

6 Режим воспроизведения

7 Функции Wi-Fi

8 Меню настройки

9 Принадлежности

10 Приложение

Алфавитный указатель



Использование функции идентификации лица

Если заранее зарегистрировать человека, камера будет обнаруживать его лицо и во время съемки отдавать ему приоритет при выборе фокусировки, яркости и цвета. В режиме [AUTO] камера может обнаруживать малышей и детей на основе зарегистрированных дат рождения и во время съемки оптимизировать для них настройки. Эта функция также полезна при поиске конкретных зарегистрированных людей среди большого количества изображений (📖105).

Личные сведения

- В камере сохраняются такие сведения, как изображение лица (информация о лице), зарегистрированное с помощью функции идентификации лица, и личные сведения (имя, дата рождения). Кроме того, при обнаружении зарегистрированных людей их имена записываются в фотографиях. При использовании функции идентификации лица будьте осторожны, отдавая камеру или изображения другим лицам, а также при размещении изображений в Интернете, где их могут просматривать многие другие люди.
- При утилизации камеры или передаче ее другому лицу после использования функции идентификации лица обязательно удалите из камеры всю информацию (зарегистрированные лица, имена и даты рождения) (📖51).

Регистрация информации функции идентификации лица

Для использования с функцией идентификации лица можно зарегистрировать информацию (информация о лице, имена, даты рождения) максимум для 12 человек.

1 Откройте экран на ЖК-экране

- Откройте ЖК-экран, чтобы вывести на него нужный экран (📖20, 📖28).

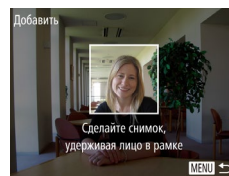
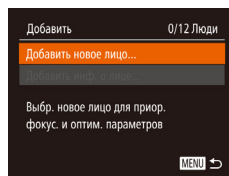
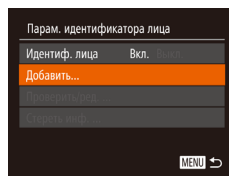
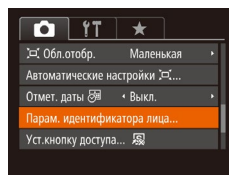

2 Откройте экран настройки.

- Нажмите кнопку [MENU], выберите пункт [Парам. идентификатора лица] на вкладке [📷], затем нажмите кнопку [👤] (📖30).

- Кнопками [▲][▼] выберите [Добавить], затем нажмите кнопку [👤].

- Кнопками [▲][▼] выберите [Добавить новое лицо], затем нажмите кнопку [👤].

3 Зарегистрируйте информацию о лице.

- Направьте камеру таким образом, чтобы лицо человека, которого требуется зарегистрировать, находилось в серой рамке в центре экрана.
- Белая рамка на лице человека означает, что лицо распознано. Убедитесь, что на лице появилась белая рамка, затем произведите съемку.
- Если лицо не распознано, регистрация информации о лице невозможна.

Перед использованием

Основные операции

Руководство по расширенным операциям

1 Основные сведения о камере

2 Автоматический/гибридный автоматический режим

3 Другие режимы съемки

4 Режим P

5 Режимы Tv, Av, M, C1 и C2

6 Режим воспроизведения

7 Функции Wi-Fi

8 Меню настройки

9 Принадлежности

10 Приложение

Алфавитный указатель



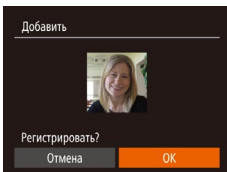

- После появления запроса [Регистрировать?] кнопками [◀][▶] выберите [OK], затем нажмите кнопку [☰].

- Отображается экран [Ред. профиль].

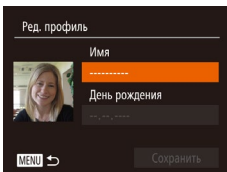

4 Зарегистрируйте имя и дату рождения человека.

- Нажмите кнопку [☰] для открытия клавиатуры, затем введите имя [☰31].

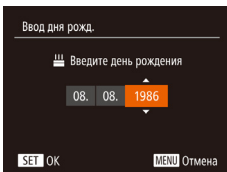

- Для регистрации даты рождения на экране [Ред. профиль] кнопками [▲][▼] выберите пункт [День рождения], затем нажмите кнопку [☰].

- Кнопками [◀][▶] выберите параметр.

- Кнопками [▲][▼] установите дату.

- После завершения нажмите кнопку [☰].

5 Сохраните настройки.

- Кнопками [▲][▼] выберите пункт [Сохранить], затем нажмите кнопку [☰].

- После появления сообщения кнопками [◀][▶] выберите пункт [Да], затем нажмите кнопку [☰].

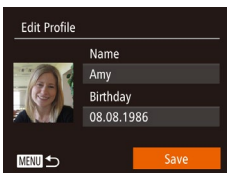

6 Продолжите регистрацию информации о лице.

- Чтобы зарегистрировать еще до 4 экземпляров информации о лице (с разными выражениями лица или углами съемки), повторите шаг 3.

- Зарегистрированные лица легче распознаются, если добавлена различная информация о лице. Помимо изображения анфас, добавьте изображение под небольшим углом сбоку, снимок улыбающегося лица, а также снимки в помещении и на улице.



- При выполнении шага 3 вспышка не срабатывает.
- Если на шаге 4 не была зарегистрирована дата рождения, значки «Малыши» и «Дети» [☰37] в режиме [AUTO] не отображаются.



- Можно перезаписать зарегистрированную информацию о лице или добавить информацию о лице позже, если не все 5 позиций информации о лице заняты [☰47].

Съемка

Если заранее зарегистрировать человека, камера будет приоритетно выбирать его в качестве главного объекта и во время съемки оптимизировать фокусировку, яркость и цвета для этого человека.



- Когда камера направлена на объект, отображаются имена максимум 3 зарегистрированных человек, если они обнаружены.
- Произведите съемку.
- Отображаемые имена записываются в фотографиях. Даже если люди обнаружены, но их имена не отображаются, эти имена (максимум 5 человек) будут записаны в изображении.

Перед использованием

Основные операции

Руководство по расширенным операциям

1 Основные сведения о камере

2 Автоматический/гибридный автоматический режим

3 Другие режимы съемки

4 Режим P

5 Режимы Tv, Av, M, C1 и C2

6 Режим воспроизведения

7 Функции Wi-Fi

8 Меню настройки

9 Принадлежности

10 Приложение

Алфавитный указатель





- Возможно ошибочное определение других людей, отличных от зарегистрированных, если их лица имеют похожие черты.



- Зарегистрированные люди могут неправильно определяться, если снимаемое изображение или эпизод существенно отличаются от зарегистрированной информации о лице.
- Если зарегистрированное лицо не определяется или плохо определяется, запишите вместо зарегистрированной информации новую информацию о лице. Регистрация информации о лице непосредственно перед съемкой упрощает определение зарегистрированных лиц.
- Если человек ошибочно определен как другой человек, но съемка была продолжена, записанное в изображении имя можно отредактировать или удалить во время воспроизведения (📖107).
- Так как лица малышей и детей быстро изменяются по мере роста, необходимо регулярно обновлять информацию об их лицах (📖47).
- Если отображение информации выключено (📖28), имена не отображаются, но записываются в изображении.
- Имена остаются записанными в изображениях, даже если снять флажок [Инф.о съемке] в пункте [Режимы отображ.] (📖96) на вкладке [📷] для отключения отображения имен.
- Если не требуется записывать имена в фотографиях, выберите пункт [Парам. идентификатора лица] на вкладке [📷], выберите пункт [Идентиф. лица], затем выберите значение [Выкл.].
- Имена, записанные в изображении, можно проверять на экране воспроизведения (режим простой информации) (📖102).
- В режиме [📷] имена не отображаются на экране съемки, но записываются на фотографиях.
- Имена, записанные при серийной съемке (📖46, 📖86), отображаются в том же положении, что и на первом кадре, даже если объекты перемещаются.

Проверка и редактирование зарегистрированной информации

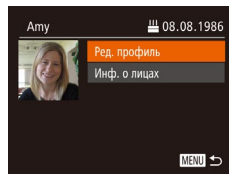
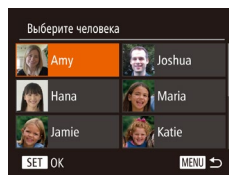
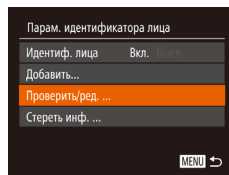

1 Откройте экран [Проверить/ред.].

- В соответствии с шагом 2 раздела «Регистрация информации функции идентификации лица» (📖47) выберите пункт [Проверить/ред.] и нажмите кнопку [🔍].

2 Выберите человека для проверки или редактирования.

- Кнопками [▲][▼][◀][▶] выберите человека, которого требуется проверить или отредактировать, затем нажмите кнопку [🔍].

3 Проверьте или требуемым образом отредактируйте информацию.

- Для проверки имени или даты рождения кнопками [▲][▼] выберите [Ред. профиль], затем нажмите кнопку [🔍]. На открывшемся экране можно редактировать имена или даты рождения, как описано в шаге 4 раздела «Регистрация информации функции идентификации лица» (📖47).
- Чтобы проверить информацию о лице, кнопками [▲][▼] выберите пункт [Инф. о лицах], затем нажмите кнопку [🔍]. Чтобы удалить информацию о лице, нажмите кнопку [🔍] на отображаемом экране, кнопками [▲][▼][◀][▶] выберите информацию о лице, которую требуется удалить, затем нажмите кнопку [🔍]. После появления запроса [Удалить?] кнопками [◀][▶] выберите [OK], затем нажмите кнопку [🔍].

Перед использованием

Основные операции

Руководство по расширенным операциям

1 Основные сведения о камере

2 Автоматический/гибридный автоматический режим

3 Другие режимы съемки

4 Режим P

5 Режимы Tv, Av, M, C1 и C2

6 Режим воспроизведения

7 Функции Wi-Fi

8 Меню настройки

9 Принадлежности

10 Приложение

Алфавитный указатель

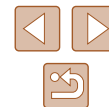



- Даже если изменить имена в пункте [Ред. профиль], имена, записанные в ранее снятых фотографиях, не изменяются.



- Для редактирования зарегистрированных имен можно использовать программное обеспечение (164). Некоторые символы, введенные с помощью программного обеспечения, могут не отображаться в камере, но они будут правильно записываться в изображения.

Перезапись и добавление информации о лице

Вместо существующей информации о лице можно записать новую информацию. Информацию о лице следует регулярно обновлять, особенно в случае малышей и детей, так как их лица быстро изменяются по мере роста. Можно также добавлять информацию о лице, если заняты не все 5 позиций информации о лице.

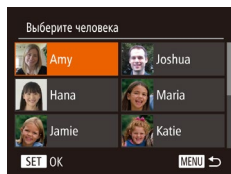
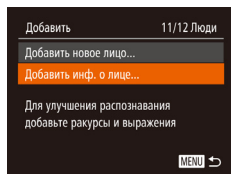

1 Откройте экран [Добавить инф. о лице].

- В соответствии с шагом 2 раздела «Регистрация информации функции идентификации лица» (47) выберите пункт [Добавить инф. о лице] и нажмите кнопку [OK].

2 Выберите имя человека для перезаписи.

- Кнопками [▲][▼][◀][▶] выберите имя человека, для которого требуется перезаписать информацию о лице, затем нажмите кнопку [OK].
- Если уже зарегистрированы пять вариантов информации о лице, отображается сообщение. Кнопками [◀][▶] выберите [OK], затем нажмите кнопку [OK].
- Если зарегистрировано менее пяти вариантов информации о лице, переходите к шагу 4 для добавления варианта.

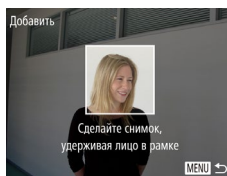
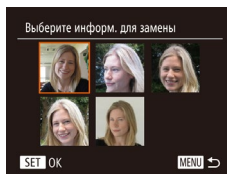

3 Выберите информацию о лице, которую требуется перезаписать.

- Кнопками [▲][▼][◀][▶] выберите информацию о лице, которую требуется перезаписать, затем нажмите кнопку [OK].

4 Зарегистрируйте информацию о лице.

- Произведите съемку в соответствии с шагом 3 раздела «Регистрация информации функции идентификации лица» (47), затем зарегистрируйте новую информацию о лице.
- Зарегистрированные лица легче распознаются, если добавлена различная информация о лице. Помимо изображения анфас, добавьте изображение под небольшим углом сбоку, снимок улыбающегося лица, а также снимки в помещении и на улице.



- Если все 5 позиций информации заполнены, добавление информации о лице невозможно. Выполните приведенные выше шаги для перезаписи информации о лице.
- Если имеется по крайней мере одна свободная позиция, с помощью приведенных выше шагов можно добавить новую информацию о лице, но перезапись информации о лице невозможна. Вместо перезаписи информации о лице сначала удалите ненужную существующую информацию (49), затем зарегистрируйте требуемую новую информацию о лице (47).

Перед использованием
Основные операции
Руководство по расширенным операциям
1 Основные сведения о камере
2 Автоматический/гибридный автоматический режим
3 Другие режимы съемки
4 Режим P
5 Режимы Tv, Av, M, C1 и C2
6 Режим воспроизведения
7 Функции Wi-Fi
8 Меню настройки
9 Принадлежности
10 Приложение
Алфавитный указатель



Удаление зарегистрированной информации

Можно удалить информацию (информация о лице, имена, даты рождения), зарегистрированную в функции идентификации лиц. Однако имена, записанные в ранее снятых изображениях, не удаляются.

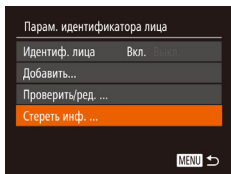

1 Откройте экран [Стереть инф.].

- В соответствии с инструкциями шага 2 раздела «Регистрация информации функции идентификации лица» (📖 47) выберите пункт [Стереть инф.].

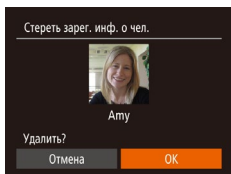

2 Выберите имя человека, для которого требуется удалить информацию.

- Кнопками [▲][▼][◀][▶] выберите имя человека, которого требуется удалить, затем нажмите кнопку [⊗].
- После появления запроса [Удалить?] кнопками [◀][▶] выберите [OK], затем нажмите кнопку [⊗].



- После удаления информации о зарегистрированных людях отображение их имен (📖 104), перезапись их информации (📖 107) и поиск изображений с этими людьми (📖 105) будут невозможны.



- Можно также удалить имена из информации об изображении (📖 108).

Функции настройки изображения

Изменение формата кадра

► Фотографии ► Видеофильмы

Формат кадра (отношение ширины к высоте) можно изменить в соответствии с приведенными ниже инструкциями.

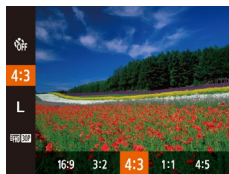

- Нажмите кнопку [⊗], выберите в меню значок [4:3], затем выберите требуемый вариант (📖 29).
- После завершения настройки будет обновлено соотношение сторон экрана.
- Чтобы восстановить исходную настройку, повторите эту операцию, но выберите значок [4:3].

16:9	Используется для отображения на широкоэкранных телевизорах высокой четкости или аналогичных устройствах отображения.
3:2	Формат кадра, совпадающий с форматом 35-миллиметровой пленки и используемый для печати изображений на бумаге формата 130 × 180 мм или формата почтовой открытки.
4:3	Собственное соотношение сторон экрана камеры, также используется для отображения на телевизорах стандартной четкости или аналогичных устройствах отображения и для печати изображений на бумаге формата 90 × 130 мм или форматов серии А.
1:1	Квадратный формат кадра.
4:5	Формат кадра, часто используемый для портретов.



- Недоступен в режиме [📷].

Перед использованием

Основные операции

Руководство по расширенным операциям

1 Основные сведения о камере

2 Автоматический/гибридный автоматический режим

3 Другие режимы съемки

4 Режим P

5 Режимы Tv, Av, M, C1 и C2

6 Режим воспроизведения

7 Функции Wi-Fi

8 Меню настройки

9 Принадлежности

10 Приложение

Алфавитный указатель



Изменение разрешения изображения (размер)

► Фотографии ► Видеофильмы

Выберите одно из 4 значений разрешения изображения в соответствии с приведенными ниже инструкциями. Сведения о количестве снимков, которые можно записать при каждом значении разрешения на карту памяти, см. в разделе «Количество снимков, которые можно записать на карту памяти» (📖197).



- Нажмите кнопку [FUNC. SET], выберите в меню значок [L], затем выберите требуемый вариант (📖29).
- Отображается настроенное значение.
- Чтобы восстановить исходную настройку, повторите эту операцию, но выберите значок [L].



Рекомендации по выбору разрешения в зависимости от формата бумаги (для изображений 4:3)

L	A2 (420 × 594 мм)
M1	A3 – A5 (297 × 420 – 148 × 210 мм)
M2	90 × 130 мм, 130 × 180 мм, Открытка
S	Для отправки по электронной почте и аналогичных целей



- Недоступен в режиме [📷].

Коррекция «красных глаз»

► Фотографии ► Видеофильмы

Эффект «красных глаз», возникающий при съемке со вспышкой, можно автоматически корректировать в соответствии с приведенными ниже инструкциями.

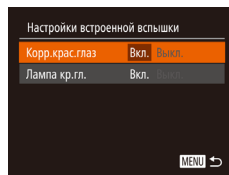
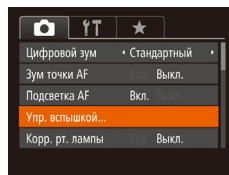
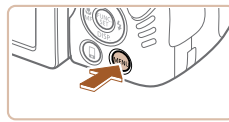

1 Откройте экран [Настройки встроенной вспышки].

- Нажмите кнопку [MENU], выберите пункт [Упр. вспышкой] на вкладке [📷], затем нажмите кнопку [FUNC. SET] (📖30).

2 Выполните настройку.

- Выберите [Корр. крас. глаз], затем выберите значение [Вкл.] (📖30).
- После завершения настройки отображается значок [👁].
- Чтобы восстановить исходную настройку, повторите эту операцию, но выберите значение [Выкл.].



- Коррекция «красных глаз» может быть применена к областям изображения, отличным от глаз (например, если камера ошибочно воспримет красную косметику на глазах как красные зрачки).



- Также возможна коррекция существующих изображений (📖119).
- При поднятой вспышке экран из шага 2 можно также открыть, нажав кнопку [▶], затем сразу же нажав кнопку [MENU].

Перед использованием

Основные операции

Руководство по расширенным операциям

1 Основные сведения о камере

2 Автоматический/гибридный автоматический режим

3 Другие режимы съемки

4 Режим P

5 Режимы Tv, Av, M, C1 и C2

6 Режим воспроизведения

7 Функции Wi-Fi

8 Меню настройки

9 Принадлежности

10 Приложение

Алфавитный указатель



Коррекция зеленоватых оттенков областей изображения при освещении ртутными лампами

► Фотографии ► Видеофильмы

В режиме [AUTO] объекты или задний план на снимках ночных сюжетов с освещением ртутными лампами могут приобретать зеленоватый оттенок. Этот зеленоватый оттенок можно автоматически исправлять при съемке, используя многозонный баланс белого.

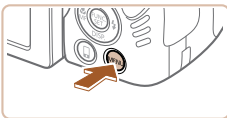

- Нажмите кнопку [MENU], выберите пункт [Корр. рт. лампы] на вкладке [CAM], затем выберите значение [Вкл.] (📖30).
- После завершения настройки отображается значок [A].
- Чтобы восстановить исходную настройку, повторите эту операцию, но выберите значение [Выкл.].

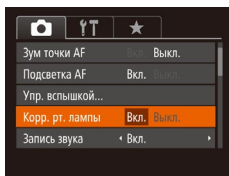

- После завершения съемки с освещением ртутными лампами следует вернуть для параметра [Корр. рт. лампы] значение [Выкл.]. В противном случае возможна ошибочная коррекция зеленых оттенков, не связанных с освещением ртутными лампами.



- Попробуйте сначала сделать несколько тестовых снимков и проверьте, достигнут ли требуемый результат.
- При серийной съемке (📖46) для этого параметра устанавливается значение [Выкл.], которое невозможно изменить.

Изменение качества видеоизображения

► Фотографии ► Видеофильмы

Предусмотрено 4 значения качества изображения. Сведения о максимальной длительности видеозаписей, которые поместятся на карту памяти при каждом уровне качества, см. в разделе «Время записи на карту памяти» (📖198).

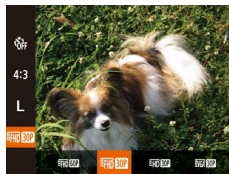

- Нажмите кнопку [MODE], выберите в меню значок [FINE 60P], затем выберите требуемый вариант (📖29).
- Отображается настроенное значение.
- Чтобы восстановить исходную настройку, повторите эту операцию, но выберите значок [FINE 60P].

Качество изображения	Разрешение	Частота кадров	Сведения
FINE 60P	1920 × 1080	60 кадров/с	Для съемки с разрешением высокой четкости Full HD. Режим [FINE 60P] обеспечивает более плавную передачу движения
FINE 30P	1920 × 1080	30 кадров/с	
HD 30P	1280 × 720	30 кадров/с	Для съемки с разрешением высокой четкости
VGA 30P	640 × 480	30 кадров/с	Для съемки со стандартным разрешением



- В режимах [FINE 60P], [FINE 30P] и [HD 30P] черные полосы, отображаемые вверху и внизу экрана, указывают, что эта область изображения не записывается.

Перед использованием

Основные операции

Руководство по расширенным операциям

1 Основные сведения о камере

2 Автоматический/гибридный автоматический режим

3 Другие режимы съемки

4 Режим P

5 Режимы Tv, Av, M, C1 и C2

6 Режим воспроизведения

7 Функции Wi-Fi

8 Меню настройки

9 Принадлежности

10 Приложение

Алфавитный указатель



Полезные функции съемки

Использование электронного уровня

► Фотографии ► Видеофильмы

При съемке на экране может отображаться электронный уровень, помогающий контролировать горизонтальность камеры.

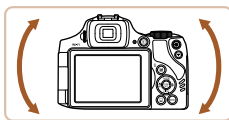
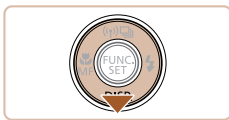

1 Выведите на экран электронный уровень.

- Несколько раз нажмите кнопку [▼], чтобы появился электронный уровень.

2 Требуемым образом выровняйте камеру по горизонтали.

- Выровняйте камеру, чтобы центральная часть электронного уровня приобрела зеленый цвет.



- Если на шаге 1 электронный уровень не отображается, нажмите кнопку [MENU] и выберите на вкладке [📷] пункт [Режимы отображ.]. Выберите электронный уровень, добавив значок [✓] в набор [LVL] или [EV].
- Если камера слишком сильно наклонена вперед или назад, использовать электронный уровень невозможно и он отображается серым цветом.
- Во время съемки видеофильмов электронный уровень не отображается.
- Если держать камеру вертикально, ориентация электронного уровня автоматически обновляется в соответствии с ориентацией камеры.
- Если снимки не выровнены по горизонтали даже при использовании электронного уровня, попробуйте произвести калибровку электронного уровня (📖150).

Увеличение области, на которую произведена фокусировка

► Фотографии ► Видеофильмы

Фокусировку можно проверить, наполовину нажав кнопку спуска затвора — при этом будет увеличена сфокусированная область изображения в рамке автофокусировки.

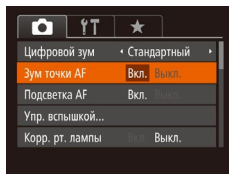
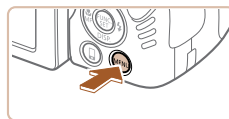

1 Выполните настройку.

- Нажмите кнопку [MENU], выберите пункт [Зум точки AF] на вкладке [📷], затем выберите значение [Вкл.] (📖30).

2 Проверьте фокусировку.

- Нажмите наполовину кнопку спуска затвора. Лицо, определенное в качестве главного объекта, увеличивается.
- Для восстановления исходной настройки выберите на шаге 1 значение [Выкл.].



- В указанных ниже случаях при наполовину нажатой кнопке спуска затвора область фокусировки не увеличивается.
 - Если лицо не обнаружено, если человек находится слишком близко к камере и его лицо не помещается на экране или если камера обнаруживает перемещение объекта.
 - При использовании цифрового зума (📖40)
 - При использовании следящей автофокусировки (📖83)
 - При использовании телевизора в качестве дисплея (📖157)
- Недоступен в режиме [📺].

Перед использованием

Основные операции

Руководство по расширенным операциям

1 Основные сведения о камере

2 Автоматический/гибридный автоматический режим

3 Другие режимы съемки

4 Режим P

5 Режимы Tv, Av, M, C1 и C2

6 Режим воспроизведения

7 Функции Wi-Fi

8 Меню настройки

9 Принадлежности

10 Приложение

Алфавитный указатель



Проверка наличия закрытых глаз

► Фотографии ► Видеофильмы

Если камера обнаруживает возможное наличие людей с закрытыми глазами, отображается значок [☹].

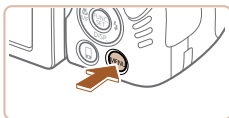

1 Выполните настройку.

- Нажмите кнопку [MENU], выберите пункт [Обн. моргания] на вкладке [☹], затем выберите значение [Вкл.] (📖30).

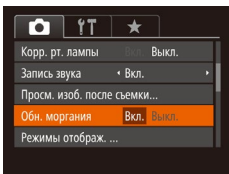

2 Произведите съемку.

- Если камера обнаружила человека с закрытыми глазами, мигает значок [☹].
- Для восстановления исходной настройки выберите на шаге 1 значение [Выкл.].



- Если в режиме [☹] задана съемка нескольких кадров, эта функция доступна только для последнего кадра.
- Если в параметре [Время отображ.] выбрано значение [2 сек.], [4 сек.], [8 сек.] или [Удержать] (📖56), вокруг человека с закрытыми глазами отображается рамка.
- Эта функция недоступна во время серийной съемки в режиме [📷] (📖38).
- Эта функция недоступна в режиме серийной съемки (📖46, 📖86).

Настройка работы камеры

Функции съемки можно настраивать на вкладке [☹] меню, как указано ниже. Инструкции по функциям меню см. в разделе «Использование экрана меню» (📖30).

Отключение подсветки для автофокусировки

► Фотографии ► Видеофильмы

Можно отключить лампу, которая обычно загорается для помощи в фокусировке при нажатии наполовину кнопки спуска затвора в условиях недостаточной освещенности.

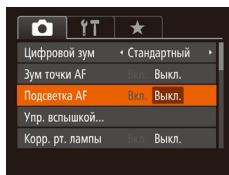

- Нажмите кнопку [MENU], выберите пункт [Подсветка AF] на вкладке [☹], затем выберите значение [Выкл.] (📖30).
- Чтобы восстановить исходную настройку, повторите эту операцию, но выберите значение [Вкл.].

Отключение лампы уменьшения эффекта «красных глаз»

► Фотографии ► Видеофильмы

Можно отключить лампу уменьшения эффекта «красных глаз», которая загорается для уменьшения этого эффекта при съемке со вспышкой в условиях недостаточной освещенности.

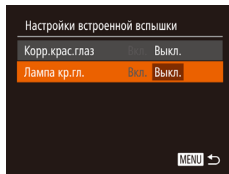

1 Откройте экран [Настройки встроенной вспышки].

- Нажмите кнопку [MENU], выберите пункт [Упр. вспышкой] на вкладке [☹], затем нажмите кнопку [☹] (📖30).

2 Выполните настройку.

- Выберите [Лампа кр.гл.], затем выберите значение [Выкл.] (📖30).
- Чтобы восстановить исходную настройку, повторите эту операцию, но выберите значение [Вкл.].

Перед использованием

Основные операции

Руководство по расширенным операциям

1 Основные сведения о камере

2 Автоматический/гибридный автоматический режим

3 Другие режимы съемки

4 Режим P

5 Режимы Tv, Av, M, C1 и C2

6 Режим воспроизведения

7 Функции Wi-Fi

8 Меню настройки

9 Принадлежности

10 Приложение

Алфавитный указатель



Изменение стиля отображения изображения после съемки

► Фотографии ► Видеофильмы

Можно изменить длительность отображения изображений сразу после съемки, а также состав отображаемой информации.

Изменение времени отображения изображения после съемки

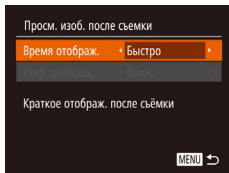

1 Откройте экран [Просм. изоб. после съемки].

- Нажмите кнопку [MENU], выберите пункт [Просм. изоб. после съемки] на вкладке [📷], затем нажмите кнопку [📖] (30).

2 Выполните настройку.

- Кнопками [▲][▼] выберите пункт [Время отобраз.]. Кнопками [◀][▶] выберите требуемое значение.
- Чтобы восстановить исходную настройку, повторите эту операцию, но выберите значение [Быстро].

Быстро	Изображения отображаются только до момента готовности к съемке следующего кадра.
2 сек., 4 сек., 8 сек.	Изображения отображаются в течение указанного времени. Даже когда отображается этот снимок, можно сделать следующий снимок, снова наполовину нажав кнопку спуска затвора.
Удержать	Изображение отображается до тех пор, пока пользователь не нажмет наполовину кнопку спуска затвора.
Выкл.	Изображения после съемки не отображаются.

Изменение экрана, отображаемого после съемки

Измените способ отображения изображений после съемки, как указано ниже.

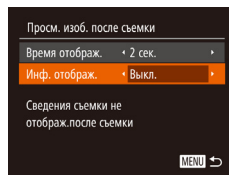

1 Задайте для параметра [Время отобраз.] значение [2 сек.], [4 сек.], [8 сек.] или [Удержать] (📖56).

2 Выполните настройку.

- Кнопками [▲][▼] выберите пункт [Инф. отобраз.]. Кнопками [◀][▶] выберите требуемое значение.
- Чтобы восстановить исходную настройку, повторите эту операцию, но выберите значение [Выкл.].

Выкл.	Отображается только изображение.
Детально	Отображение сведений о параметрах съемки (📖181).



- Нажимая кнопку [▼] во время отображения изображения после съемки, можно переключать выводимую информацию. Обратите внимание, что настройки пункта [Инф. отобраз.] не изменяются. Изображения можно также удалить, нажав кнопку [🗑️].

Перед использованием

Основные операции

Руководство по расширенным операциям

1 Основные сведения о камере

2 Автоматический/гибридный автоматический режим

3 Другие режимы съемки

4 Режим P

5 Режимы Tv, Av, M, C1 и C2

6 Режим воспроизведения

7 Функции Wi-Fi

8 Меню настройки

9 Принадлежности

10 Приложение

Алфавитный указатель

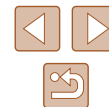

3

Другие режимы съемки

Более эффективная съемка различных сюжетов, а также получение снимков, улучшенных с помощью уникальных эффектов изображения или снятых с использованием специальных функций

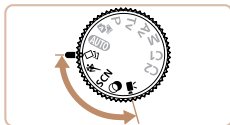

Съемка нескольких разных изображений для каждого кадра (Творческий снимок)

► Фотографии ► Видеофильмы

Камера определяет объект и условия съемки, автоматически применяя специальные эффекты и изменяя компоновку кадра для выделения объекта. Для каждого снимка записываются шесть фотографий. Можно снимать нескольких фотографий с применением эффектов, используя параметры, определенные камерой.



1 Перейдите в режим [C].

- Поверните диск установки режима в положение [C].

2 Произведите съемку.

- Полностью нажмите кнопку спуска затвора. Во время съемки три раза воспроизводится звук срабатывания затвора.
- Сначала шесть снимков отображаются друг за другом, а затем одновременно в течение приблизительно 2 с.
- Чтобы изображения отображались до тех пор, пока не будет наполовину нажата кнопка спуска затвора, нажмите кнопку [C]. Чтобы в этом состоянии вывести изображение на весь экран, выберите его кнопками [▲][▼][◀][▶], затем нажмите кнопку [C].
- Для возврата к исходному виду экрана нажмите кнопку **MENU**.



- Если срабатывает вспышка, съемка занимает заметное время, – держите камеру неподвижно, пока три раза не будет подан звуковой сигнал срабатывания затвора.
- Шесть изображений обрабатываются совместно как группа (107).
- Одновременно эти шесть изображений выводятся на экран (как показано в шаге 2) только сразу после съемки.

Перед использованием

Основные операции

Руководство по расширенным операциям

1 Основные сведения о камере

2 Автоматический/гибридный автоматический режим

3 Другие режимы съемки

4 Режим P

5 Режимы Tv, Av, M, C1 и C2

6 Режим воспроизведения

7 Функции Wi-Fi

8 Меню настройки

9 Принадлежности

10 Приложение

Алфавитный указатель



Выбор эффектов

► Фотографии ► Видеофильмы

Можно выбрать эффекты для изображений, снятых в режиме [📷].



- После выбора режима [📷] выберите эффект, поворачивая диск [⚙️].

📷 Авто	Все эффекты
🕒 Ретро	Изображения похожи на старые фотографии
🎨 Монохромный	Изображения получаются одноцветными
🌟 Специальный	Яркие, характерные изображения
🌿 Натуральный	Смягченные, естественно выглядящие изображения

Движущиеся объекты (Спорт)

► Фотографии ► Видеофильмы

Серийная съемка с фокусировкой камеры на движущиеся объекты.



1 Перейдите в режим [S].

- Поверните диск установки режима в положение [S].

2 Сфокусируйтесь.

- При наполовину нажатой кнопке спуска затвора камера непрерывно настраивает фокусировку и яркость изображения в том месте, в котором отображается синяя рамка.

3 Произведите съемку.

- Для серийной съемки полностью нажмите кнопку спуска затвора и удерживайте ее нажатой.



- В режиме [S] снимки могут выглядеть зернистыми из-за того, что число ISO (📖73) увеличивается в соответствии с условиями съемки.
- Подробные сведения о диапазоне съемки в режиме [S] см. в разделе «Диапазон съемки» (📖198).
- После серийной съемки дальнейшая съемка может быть доступна только после некоторой задержки. Обратите внимание, что с картами памяти некоторых типов эта задержка может увеличиваться. Рекомендуется использовать карты памяти SD с классом скорости Speed Class 6 или выше.
- Скорость съемки может снижаться в зависимости от условий съемки, параметров камеры и положения зумирования.

Перед использованием

Основные операции

Руководство по расширенным операциям

1 Основные сведения о камере

2 Автоматический/гибридный автоматический режим

3 Другие режимы съемки

4 Режим P

5 Режимы Tv, Av, M, C1 и C2

6 Режим воспроизведения

7 Функции Wi-Fi

8 Меню настройки

9 Принадлежности

10 Приложение

Алфавитный указатель



Определенные сюжеты

Выберите режим, соответствующий снимаемому сюжету, и камера автоматически настроит параметры для получения оптимальных снимков.

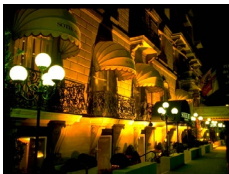

1 Перейдите в режим [SCN].

- Поверните диск установки режима в положение [SCN].

2 Выберите режим съемки.

- Нажмите кнопку [Fn], выберите в меню значок [Fn], затем выберите режим съемки ([Fn] 29).

3 Произведите съемку.

Съемка портретов (Портрет)

► Фотографии ► Видеофильмы

- Съемка людей с эффектом смягчения.

Съемка вечерних сюжетов без штатива (Ночная съемка с рук)

► Фотографии ► Видеофильмы

- Превосходные кадры вечерних сюжетов или портреты на фоне вечерних сюжетов без необходимости обеспечения полной неподвижности камеры, например с помощью штатива.
- Единый кадр получается путем объединения последовательных кадров для снижения сотрясения камеры и уменьшения шумов изображения.



Съемка при недостаточной освещенности (Недостаточная освещенность)

► Фотографии ► Видеофильмы

- Съемка с минимальным сотрясением камеры и смазыванием объектов даже в условиях недостаточной освещенности.

Съемка на снежном фоне (Снег)

► Фотографии ► Видеофильмы

- Яркие портретные снимки с естественными цветами на снежном фоне.

Съемка фейерверков (Фейерверк)

► Фотографии ► Видеофильмы

- Яркие снимки фейерверков.



- В режиме [Fn] объекты выглядят более крупными, чем в других режимах.
- В режиме [Fn] снимки могут выглядеть зернистыми из-за того, что число ISO ([Fn] 73) увеличивается в соответствии с условиями съемки.
- Так как в режиме [Fn] камера выполняет серийную съемку, во время съемки держите ее неподвижно.
- В режиме [Fn] слишком сильное размытие при движении или определенные условия съемки могут привести к тому, что требуемый результат не будет получен.
- В режиме [Fn] установите камеру на штатив или примите другие меры для сохранения неподвижности камеры и исключения ее сотрясения. Кроме того, при использовании штатива или других способов закрепления камеры следует задать для параметра [Режим IS] значение [Выкл.] ([Fn] 90).

Перед использованием

Основные операции

Руководство по расширенным операциям

1 Основные сведения о камере

2 Автоматический/гибридный автоматический режим

3 Другие режимы съемки

4 Режим P

5 Режимы Tv, Av, M, C1 и C2

6 Режим воспроизведения

7 Функции Wi-Fi

8 Меню настройки

9 Принадлежности

10 Приложение

Алфавитный указатель





- Если при съемке вечерних сюжетов используется штатив, съемка в режиме [AUTO] вместо режима [P] дает лучшие результаты (с. 33).
- В режиме [P] устанавливается разрешение [M] (2304 × 1728), изменить которое невозможно.
- Хотя в режиме [P] при наполовину нажатой кнопке спуска затвора никакие рамки не отображаются, оптимальная фокусировка все равно определяется.

Эффекты изображения (Творческие фильтры)

Добавление в изображение различных эффектов при съемке.



1 Перейдите в режим [Q].

- Поверните диск установки режима в положение [Q].

2 Выберите режим съемки.

- Нажмите кнопку [M], выберите в меню значок [HDR], затем выберите режим съемки (с. 29).

3 Произведите съемку.

Съемка с яркими цветами (Сверхяркий)

► Фотографии ► Видеофильмы

- Снимки с насыщенными, яркими цветами.

Снимки в плакатном стиле (Эффект плаката)

► Фотографии ► Видеофильмы

- Снимки, похожие на старый плакат или иллюстрацию.



- В режимах [Q] и [P] попробуйте сначала сделать несколько тестовых снимков и проверьте, достигнут ли требуемый результат.

Перед использованием

Основные операции

Руководство по расширенным операциям

1 Основные сведения о камере

2 Автоматический/гибридный автоматический режим

3 Другие режимы съемки

4 Режим P

5 Режимы Tv, Av, M, C1 и C2

6 Режим воспроизведения

7 Функции Wi-Fi

8 Меню настройки

9 Принадлежности

10 Приложение

Алфавитный указатель



Съемка эпизодов с высокой контрастностью (Высокий динамический диапазон)

► Фотографии ► Видеофильмы

При каждой съемке снимаются три последовательных изображения с различными уровнями яркости, затем камера объединяет области изображения с оптимальной яркостью для создания одного изображения. Этот режим может уменьшить выцветание ярких участков и потерю деталей в темных областях, что часто происходит на снимках с высокой контрастностью.

1 Выберите значок [HDR].

- В соответствии с шагами 1 – 2 раздела «Эффекты изображения (Творческие фильтры)» (📖60) выберите значок [HDR].



2 Произведите съемку.

- Во время съемки держите камеру неподвижно. При полном нажатии кнопки спуска затвора камера снимает три кадра и объединяет их.



- Слишком сильное размытие движущихся объектов или определенные условия съемки могут привести к тому, что требуемый результат не будет получен.



- Если слишком сильные сотрясения камеры мешают съемке, установите камеру на штатив или примите другие меры к обеспечению неподвижности камеры. Кроме того, при использовании штатива или других способов закрепления камеры следует задать для параметра [Режим IS] значение [Выкл.] (📖90).
- При любых перемещениях объекта снимки будут выглядеть смазанными.
- Последующая съемка будет возможна после некоторой задержки, необходимой для обработки и объединения изображений в камере.

Добавление художественных эффектов



- В соответствии с шагами 1 – 2 раздела «Эффекты изображения (Творческие фильтры)» (📖60) выберите значок [HDR].
- Для выбора цветового эффекта поворачивайте диск [🌈].

Натуральный	Естественные и органичные изображения.
Худож. стандарт	Изображения напоминают картины, со смягченной контрастностью.
Худож. ярко	Изображения похожи на яркие иллюстрации.
Худож. масло	Изображения напоминают масляную живопись с подчеркнутыми контурами.
Худож. рельеф	Изображения похожи на старые фотографии, с подчеркнутыми контурами и темным окружением.

Перед использованием

Основные операции

Руководство по расширенным операциям

1 Основные сведения о камере

2 Автоматический/гибридный автоматический режим

3 Другие режимы съемки

4 Режим P

5 Режимы Tv, Av, M, S1 и S2

6 Режим воспроизведения

7 Функции Wi-Fi

8 Меню настройки

9 Принадлежности

10 Приложение

Алфавитный указатель



Съемка с эффектом объектива «Рыбий глаз» (Эффект Рыбий глаз)

► Фотографии ► Видеофильмы

Съемка с эффектом искажения объектива типа «Рыбий глаз».

1 Выберите значок [👁️].

- В соответствии с шагами 1 – 2 раздела «Эффекты изображения (Творческие фильтры)» (📖60) выберите значок [👁️].

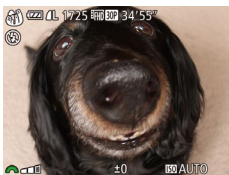

2 Выберите уровень эффекта.

- Диском [🔆] выберите уровень эффекта.
- Отображается предварительное изображение, показывающее вид снимка с примененным эффектом.

3 Произведите съемку.



- Попробуйте сначала сделать несколько тестовых снимков и проверьте, достигнут ли требуемый результат.

Снимки, напоминающие миниатюрные модели (Эффект миниатюры)

► Фотографии ► Видеофильмы

Создает эффект миниатюрной модели, размывая области изображения выше и ниже выбранной области.

Можно также снимать видеофильмы, выглядящие как эпизоды в миниатюрных моделях, выбирая скорость воспроизведения перед съемкой видеофильма. Во время воспроизведения люди и объекты в эпизодах будут двигаться быстро. Обратите внимание, что звук не записывается.

1 Выберите значок [🏠].

- В соответствии с шагами 1 – 2 раздела «Эффекты изображения (Творческие фильтры)» (📖60) выберите значок [🏠].
- Отображается белая рамка, показывающая область изображения, которая не будет размыта.

2 Выберите область, на которую нужно сфокусироваться.

- Нажмите кнопку [▼].
- Для изменения размера рамки перемещайте рычаг зумирования, для перемещения рамки нажимайте кнопки [▲][▼].



3 Для видеофильмов выберите скорость воспроизведения видеофильма.

- Для выбора скорости поворачивайте диск [🔆].

4 Вернитесь на экран съемки и произведите съемку.

- Нажмите кнопку [🏠] для возврата на экран съемки, затем произведите съемку.



Перед использованием

Основные операции

Руководство по расширенным операциям

1 Основные сведения о камере

2 Автоматический/гибридный автоматический режим

3 Другие режимы съемки

4 Режим P

5 Режимы Tv, Av, M, C1 и C2

6 Режим воспроизведения

7 Функции Wi-Fi

8 Меню настройки

9 Принадлежности

10 Приложение

Алфавитный указатель



Скорость воспроизведения и приблизительное время воспроизведения (для клипов длительностью 1 мин)

Скорость	Время воспроизведения
5x	Прибл. 12 с
10x	Прибл. 6 с
20x	Прибл. 3 с



- При съемке видеофильмов зум недоступен. Установите зум до начала съемки.
- Попробуйте сначала сделать несколько тестовых снимков и проверьте, достигнут ли требуемый результат.



- Для изменения ориентации рамки на вертикальную нажмите на шаге 2 кнопки [◀|▶]. Для перемещения рамки снова нажмите кнопки [◀|▶]. Для возврата к горизонтальной ориентации рамки нажимайте кнопки [▲|▼].
- При повороте камеры в вертикальное положение ориентация рамки изменяется.
- Качество изображения видеофильма будет [EVA] при формате кадров [4:3] и [EHD] при формате кадров [16:9] (51). Изменить эти настройки качества невозможно.
- Изменение коэффициента зумирования с помощью кнопки [ZOOM] на экранах из шагов 2 и 3, а также во время съемки видеофильмов невозможно.

Съемка с эффектом игрушечной камеры (Эффект игрушечной камеры)

► Фотографии ► Видеофильмы

Этот эффект делает изображения похожими на снимки, сделанные игрушечной камерой, за счет виньетирования (более темные и размытые углы изображения) и изменения общего цвета.

1 Выберите значок [📷].

- В соответствии с шагами 1 – 2 раздела «Эффекты изображения (Творческие фильтры)» (60) выберите значок [📷].



2 Выберите цветовой тон.

- Для выбора цветового тона поворачивайте диск [🌈].
- Отображается предварительное изображение, показывающее вид снимка с примененным эффектом.

3 Произведите съемку.

Стандартный	Снимки похожи на изображения, снятые игрушечной камерой.
Теплый	Тон изображений получается более теплым, чем при настройке [Стандартный].
Холодный	Тон изображений получается более холодным, чем при настройке [Стандартный].



- Попробуйте сначала сделать несколько тестовых снимков и проверьте, достигнут ли требуемый результат.

Перед использованием

Основные операции

Руководство по расширенным операциям

1 Основные сведения о камере

2 Автоматический/гибридный автоматический режим

3 Другие режимы съемки

4 Режим P

5 Режимы Tv, Av, M, C1 и C2

6 Режим воспроизведения

7 Функции Wi-Fi

8 Меню настройки

9 Принадлежности

10 Приложение

Алфавитный указатель



Съемка с эффектом мягкого фокуса

► Фотографии ► Видеофильмы

Эта функция позволяет снимать изображения, аналогичные получаемым при установке на камеру мягкорисующего фильтра. Можно настроить требуемый уровень эффекта.

1 Выберите значок [👁️].

- В соответствии с шагами 1 – 2 раздела «Эффекты изображения (Творческие фильтры)» (📖60) выберите значок [👁️].



2 Выберите уровень эффекта.

- Диском [🌞] выберите уровень эффекта.
- Отображается предварительное изображение, показывающее вид снимка с примененным эффектом.

3 Произведите съемку.



- Попробуйте сначала сделать несколько тестовых снимков и проверьте, достигнут ли требуемый результат.

Съемка в монохромном режиме

► Фотографии ► Видеофильмы

Снимайте черно-белые изображения, изображения в оттенках сепии или изображения в синем и белом цветах.

1 Выберите значок [🖼️].

- В соответствии с шагами 1 – 2 раздела «Эффекты изображения (Творческие фильтры)» (📖60) выберите значок [🖼️].



2 Выберите цветовой тон.

- Для выбора цветового тона поворачивайте диск [🌈].
- Отображается предварительное изображение, показывающее вид снимка с примененным эффектом.

3 Произведите съемку.

Ч/б	Черно-белые снимки.
Сепия	Снимки в оттенках сепии.
Синий	Сине-белые снимки.

Перед использованием

Основные операции

Руководство по расширенным операциям

1 Основные сведения о камере

2 Автоматический/гибридный автоматический режим

3 Другие режимы съемки

4 Режим P

5 Режимы Tv, Av, M, C1 и C2

6 Режим воспроизведения

7 Функции Wi-Fi

8 Меню настройки

9 Принадлежности

10 Приложение

Алфавитный указатель



Специальные режимы для других целей

Автоматическая съемка после обнаружения лица (Интеллектуальный затвор)

► Фотографии ► Видеофильмы

Автоматическая съемка после обнаружения улыбки

► Фотографии ► Видеофильмы

Камера автоматически производит съемку после обнаружения улыбки, даже без нажатия кнопки спуска затвора.

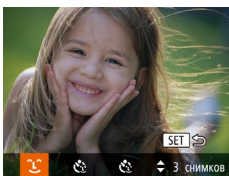

1 Выберите значок [👤].

- В соответствии с шагами 1 – 2 раздела «Определенные сюжеты» (📖59) выберите значок [👤], затем нажмите кнопку [▼].
- Кнопками [◀] [▶] выберите значок [👤], затем нажмите кнопку [📷].
- Камера переходит в режим ожидания съемки, и отображается сообщение [Обнаружение улыбки вкл.].



2 Направьте камеру на снимаемого человека.

- Каждый раз, когда камера обнаруживает улыбку, загорается лампа и производится съемка.
- Для приостановки обнаружения улыбки нажмите кнопку [▲]. Для возобновления обнаружения улыбки снова нажмите кнопку [▲].



- После завершения съемки переключитесь в другой режим, в противном случае камера будет продолжать снимать при каждом обнаружении улыбки.



- Съемку можно также производить обычным образом, нажимая кнопку спуска затвора.
- Камере проще обнаруживать улыбки, когда объекты съемки обращены лицом к камере и открывают рот достаточно широко, чтобы были видны зубы.
- Для изменения количества кадров нажимайте кнопки [▲] [▼] после выбора значка [👤] на шаге 1. Функция [Обн. моргания] (📖55) доступна только для последнего кадра.
- При нажатой кнопке [📷] автоматическая съемка недоступна.

Использование таймера при моргании

► Фотографии ► Видеофильмы

Направьте камеру на человека и полностью нажмите кнопку спуска затвора. Камера производит съемку приблизительно через 2 с после обнаружения моргания.



1 Выберите значок [👁].

- В соответствии с шагами 1 – 2 раздела «Определенные сюжеты» (📖59) выберите значок [👁], затем нажмите кнопку [▼].
- Кнопками [◀] [▶] выберите значок [👁], затем нажмите кнопку [📷].

2 Выберите композицию кадра и нажмите наполовину кнопку спуска затвора.

- Убедитесь, что лицо объекта, который должен моргнуть, заключено в зеленую рамку автофокусировки.

3 Полностью нажмите кнопку спуска затвора.

- Камера переходит в режим ожидания съемки, и отображается сообщение [Моргнуть для съемки].
- Начинает мигать лампа, и подается звуковой сигнал автоспуска.

Перед использованием

Основные операции

Руководство по расширенным операциям

1 Основные сведения о камере

2 Автоматический/гибридный автоматический режим

3 Другие режимы съемки

4 Режим P

5 Режимы Tv, Av, M, C1 и C2

6 Режим воспроизведения

7 Функции Wi-Fi

8 Меню настройки

9 Принадлежности

10 Приложение

Алфавитный указатель



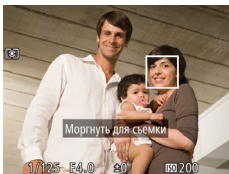

4 Моргните, смотря прямо в камеру.

- Камера производит съемку приблизительно через 2 с после того как обнаружит, что человек, лицо которого находится внутри рамки, моргнул.
- Для отмены съемки после запуска таймера автоспуска нажмите кнопку [MENU].



- Если моргание не обнаружено, специально медленно моргните еще раз.
- Моргание может не обнаруживаться, если глаза закрыты волосами, шляпой или очками.
- Одновременное закрытие и открытие обоих глаз также распознается как моргание.
- Если моргание не обнаружено, камера производит съемку приблизительно через 15 с.
- Для изменения количества кадров нажимайте кнопки [▲][▼] после выбора значка [👁️] на шаге 1. Функция [Обн. моргания] (📖55) доступна только для последнего кадра.
- Если при полном нажатии кнопки спуска затвора люди в области съемки отсутствовали, съемка производится после того, как в области съемки появится человек и моргнет.
- После полного нажатия кнопки спуска затвора изменение коэффициента зумирования с помощью кнопки [🔍] невозможно.

Использование таймера при определении лица

▶ Фотографии ▶ Видеофильмы

Камера производит съемку приблизительно через 2 с после обнаружения появления в области съемки еще одного лица (например, фотографа) (📖83). Это удобно, если фотограф хочет сняться на групповой фотографии, или для аналогичных снимков.



1 Выберите значок [👁️].

- В соответствии с шагами 1 – 2 раздела «Определенные сюжеты» (📖59) выберите значок [👁️], затем нажмите кнопку [▼].
- Кнопками [◀][▶] выберите значок [👁️], затем нажмите кнопку [📷].

2 Выберите композицию кадра и нажмите наполовину кнопку спуска затвора.

- Убедитесь, что вокруг лица, на которое производится фокусировка, отображается зеленая рамка, а вокруг остальных лиц отображаются белые рамки.

3 Полностью нажмите кнопку спуска затвора.

- Камера переходит в режим ожидания съемки, и отображается сообщение [Смотрите прямо в камеру для начала обр. отсчета].
- Начинает мигать лампа, и подается звуковой сигнал автоспуска.

4 Присоединитесь к объектам в области съемки и посмотрите в объектив.

- После того как камера обнаружит новое лицо, частота мигания лампы и подачи звукового сигнала автоспуска увеличивается. (Если должна сработать вспышка, лампа продолжает гореть, не мигая.) Приблизительно через 2 с производится съемка.
- Для отмены съемки после запуска таймера автоспуска нажмите кнопку [MENU].

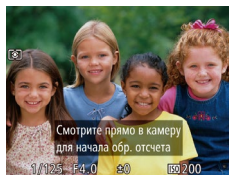

Перед использованием

Основные операции

Руководство по расширенным операциям

1 Основные сведения о камере

2 Автоматический/гибридный автоматический режим

3 Другие режимы съемки

4 Режим P

5 Режимы Tv, Av, M, C1 и C2

6 Режим воспроизведения

7 Функции Wi-Fi

8 Меню настройки

9 Принадлежности

10 Приложение

Алфавитный указатель





- Даже если после присоединения фотографа к группе в области съемки его лицо не будет обнаружено, съемка производится прилб. через 15 с.
- Для изменения количества кадров нажимайте кнопки [▲][▼] после выбора значка [👤] на шаге 1. Функция [Обн. моргания] (📖155) доступна только для последнего кадра.
- После полного нажатия кнопки спуска затвора изменение коэффициента зумирования с помощью кнопки [🔍] невозможно.

Съемка различных видеофильмов

▶ Фотографии ▶ Видеофильмы

Съемка видеофильмов в видеорежиме

▶ Фотографии ▶ Видеофильмы



1 Перейдите в режим [📹].

- Поверните диск установки режима в положение [📹].
- Вверху и внизу экрана отображаются черные полосы, и объект немного увеличивается. Черные полосы обозначают области изображения, которые не записываются.

2 Настройте параметры, подходящие для видеофильма (📖182).

3 Произведите съемку.

- Нажмите кнопку видеосъемки.
- Чтобы остановить съемку видеофильма, снова нажмите кнопку видеосъемки.

Перед использованием

Основные операции

Руководство по расширенным операциям

1 Основные сведения о камере

2 Автоматический/гибридный автоматический режим

3 Другие режимы съемки

4 Режим P

5 Режимы Tv, Av, M, C1 и C2

6 Режим воспроизведения

7 Функции Wi-Fi

8 Меню настройки

9 Принадлежности

10 Приложение

Алфавитный указатель



■ Фиксация или изменение яркости изображения перед съемкой

► Фотографии ► Видеофильмы

Перед съемкой или во время съемки можно зафиксировать экспозицию или изменить ее с шагом 1/3 ступени в диапазоне от -2 до +2.

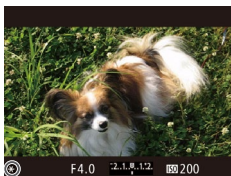

1 Зафиксируйте экспозицию.

- Удерживая кнопку спуска затвора наполовину нажатой, нажмите кнопку [F], чтобы зафиксировать экспозицию. Отображается значок [✖].
- Чтобы отменить фиксацию экспозиции, снова нажмите кнопку [F].

2 Настройте экспозицию.

- Для настройки экспозиции поворачивайте диск [S], глядя на экран.

3 Произведите съемку.



- Чтобы во время съемки видеофильма уменьшить громкость звука от диска [S], отрегулируйте настройку кнопками [▲][▼].
- Во время съемки видеофильма с ручной фокусировкой (79) при каждом нажатии кнопки [F] производится переключение между регулировкой компенсации экспозиции и настройкой положения фокусировки. Для настройки этих параметров используйте кнопки [▲][▼].

■ Параметры звука

► Фотографии ► Видеофильмы

■ Регулировка громкости записи

Хотя уровень записи (громкость) автоматически настраивается для уменьшения искажений, можно задавать уровень вручную в зависимости от снимаемого сюжета.

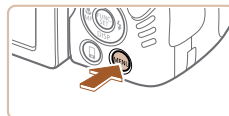

1 Откройте экран [Запись звука].

- Нажмите кнопку [MENU], выберите пункт [Запись звука] на вкладке [CAM], затем нажмите кнопку [OK] (30).

2 Выполните настройку.

- Выберите [Запись звука], затем выберите значение [Ручной] (30).
- Нажмите кнопку [▼], затем кнопками [◀][▶] задайте значение параметра [Чувствительн.].
- Чтобы восстановить исходную настройку, повторите эту операцию, но выберите значение [Авто].

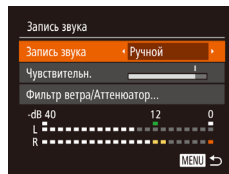

Перед использованием

Основные операции

Руководство по расширенным операциям

1 Основные сведения о камере

2 Автоматический/гибридный автоматический режим

3 Другие режимы съемки

4 Режим P

5 Режимы Tv, Av, M, C1 и C2

6 Режим воспроизведения

7 Функции Wi-Fi

8 Меню настройки

9 Принадлежности

10 Приложение

Алфавитный указатель



Отключение фильтра шумов

Уменьшает искажения звука при сильном ветре. (Чтобы обеспечить натуральное звучание, используйте фильтр только при ветре.) В таком случае можно отключить фильтр шумов.

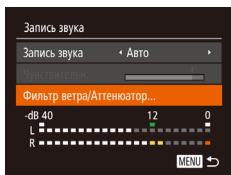

- Откройте экран [Запись звука], как описано в шаге 1 раздела «Настройка громкости записи».
- Выберите пункт [Фильтр ветра/Аттенюатор], затем нажмите кнопку [OK].
- Выберите [Фильтр шумов], затем выберите значение [Выкл.] (📖30).

Использование аттенюатора

Аттенюатор может уменьшить искажения звука в местах с высоким уровнем шума. Однако в тихих местах он снижает уровень записи звука.

- Откройте экран [Запись звука], как описано в шаге 1 раздела «Настройка громкости записи».
- Выберите пункт [Фильтр ветра/Аттенюатор], затем нажмите кнопку [OK].
- Выберите пункт [Аттенюатор], затем выберите значение [Вкл.] (📖30).

Съемка видеофильмов iFrame

▶ Фотографии ▶ Видеофильмы

Снимайте видеофильмы, которые можно редактировать с помощью iFrame-совместимых программ или устройств. С помощью программного обеспечения (📖164) можно быстро редактировать и сохранять видеофильмы iFrame, а также управлять ими.

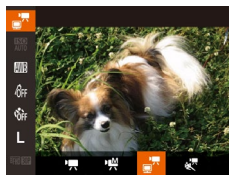

1 Выберите значок [📷].

- Поверните диск установки режима в положение [📷].
- Нажмите кнопку [OK], выберите значок [📷] в меню, затем выберите [📷] (📖29).
- Черные полосы сверху и внизу экрана указывают, что эта область изображения не записывается.

2 Произведите съемку (📖67).

- Нажмите кнопку видеосъемки.
- Чтобы остановить съемку видеофильма, снова нажмите кнопку видеосъемки.



- Устанавливается разрешение [FHD 30P] (📖53), изменить которое невозможно.
- iFrame – это видеоформат, разработанный корпорацией Apple Inc.

Перед использованием

Основные операции

Руководство по расширенным операциям

1 Основные сведения о камере

2 Автоматический/гибридный автоматический режим

3 Другие режимы съемки

4 Режим P

5 Режимы Tv, Av, M, C1 и C2

6 Режим воспроизведения

7 Функции Wi-Fi

8 Меню настройки

9 Принадлежности

10 Приложение

Алфавитный указатель

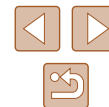

Сверхскоростная съемка видеофильмов для сверхзамедленного воспроизведения

► Фотографии ► Видеофильмы

Можно снимать быстро движущиеся объекты для последующего замедленного воспроизведения. Обратите внимание, что звук не записывается.

1 Выберите значок [📷].

- Поверните диск установки режима в положение [P📷].
- Нажмите кнопку [⏏], выберите значок [P📷] в меню, затем выберите [📷] (📖29).



2 Выберите частоту кадров.

- Нажмите кнопку [⏏], выберите в меню значок [📷], затем выберите требуемую частоту кадров (📖29).
- Отображается настроенное значение.



3 Произведите съемку (📖67).

- Нажмите кнопку видеосъемки.
- Отображается шкала, показывающая прошедшее время. Максимальная длительность клипа составляет прибл. 30 с.
- Чтобы остановить съемку видеофильма, снова нажмите кнопку видеосъемки.

Частота кадров	Качество изображения	Время воспроизведения (для клипа длительностью 30 с)
240P 240 кадров/с	1080i (320 × 240)	Прибл. 4 мин
120P 120 кадров/с	1080i (640 × 480)	Прибл. 2 мин



- Во время съемки зумирование невозможно, даже если нажать рычаг зумирования.
- Фокусировка, экспозиция и цвет определяются при нажатии кнопки видеосъемки.



- При воспроизведении видеофильма (📖101) он воспроизводится замедленно.
- С помощью программного обеспечения можно изменить скорость воспроизведения видеофильмов (📖164).

Перед использованием
Основные операции
Руководство по расширенным операциям
1 Основные сведения о камере
2 Автоматический/гибридный автоматический режим
3 Другие режимы съемки
4 Режим P
5 Режимы Tv, Av, M, S1 и C2
6 Режим воспроизведения
7 Функции Wi-Fi
8 Меню настройки
9 Принадлежности
10 Приложение
Алфавитный указатель



4

Режим P

Более сложные снимки, снятые в вашем любимом стиле



- В инструкциях из этой главы предполагается, что диск установки режима камеры находится в режиме **P**.
- **P**: программная AE; AE: автоэкспозиция
- Перед использованием функций, рассматриваемых в этой главе, в любых других режимах, кроме **P**, убедитесь, что функция доступна в этом режиме (182).

Съемка в режиме программной автоэкспозиции (режим [P])

► Фотографии ► Видеофильмы

Можно настроить различные функции в соответствии с требуемым стилем съемки.



1 Перейдите в режим [P].

- Поверните диск установки режима в положение **P**.

2 Выполните требуемую настройку параметров (72 – 90), затем произведите съемку.



- Если при нажатии наполовину кнопки спуска затвора невозможно установить правильное значение экспозиции, значения выдержки затвора и диафрагмы отображаются оранжевым цветом. В таком случае попробуйте настроить число ISO (73) или включить вспышку (если объекты темные, 86), что может позволить получить достаточную экспозицию.
- В режиме **P** можно также снимать видеофильмы, нажимая кнопку видеосъемки. Однако для видеосъемки некоторые параметры меню FUNC. (29) и MENU (30) могут настраиваться автоматически.

Перед использованием

Основные операции

Руководство по расширенным операциям

1 Основные сведения о камере

2 Автоматический/гибридный автоматический режим

3 Другие режимы съемки

4 Режим P

5 Режимы Tv, Av, M, C1 и C2

6 Режим воспроизведения

7 Функции Wi-Fi

8 Меню настройки

9 Принадлежности

10 Приложение

Алфавитный указатель



Яркость изображения (Экспозиция)

Настройка яркости изображения (Компенсация экспозиции)

► Фотографии ► Видеофильмы

Установленную камерой стандартную экспозицию можно изменять с шагом 1/3 ступени в диапазоне от -3 до +3.



- Нажмите кнопку [AE-L/AF-L]. Контролируя изображение на экране, настройте яркость диском [DIAL], по завершении снова нажмите кнопку [AE-L/AF-L].
- Отображается заданный уровень коррекции.

Фиксация яркости изображения/экспозиции (Фиксация AE)

► Фотографии ► Видеофильмы

Перед съемкой можно зафиксировать экспозицию или можно раздельно задавать фокусировку и экспозицию.

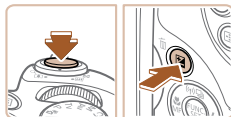

1 Зафиксируйте экспозицию.

- Наведите камеру на объект, который требуется снять с зафиксированной экспозицией. При наполовину нажатой кнопке спуска затвора нажмите кнопку [AE-L/AF-L].
- Отображается значок [AE-L/AF-L], и фиксируется экспозиция.
- Чтобы отменить фиксацию автоэкспозиции, отпустите кнопку спуска затвора и снова нажмите кнопку [AE-L/AF-L]. В этом случае значок [AE-L/AF-L] больше не отображается.

2 Выберите композицию кадра и произведите съемку.

- После съемки первого кадра фиксация автоэкспозиции отменяется и значок [AE-L/AF-L] больше не отображается.



- AE: автоэкспозиция
- После фиксации экспозиции можно настраивать сочетание выдержки затвора и значения диафрагмы, поворачивая диск [DIAL] (Сдвиг программы).

Изменение способа экспомера

► Фотографии ► Видеофильмы

Настройте способ экспомера (способ измерения яркости) в соответствии с условиями съемки, как указано ниже.



- Нажмите кнопку [AE-L/AF-L], выберите в меню значок [Spot], затем выберите требуемый вариант (книжка 29).
- Отображается настроенное значение.

[Spot] Оценочный	Для типичных условий съемки, включая изображения в контровом свете. Экспозиция автоматически настраивается в соответствии с условиями съемки.
[Average] Усредненный	Определяется средняя яркость света по всей области изображения, при этом яркость центральной части считается более важной.
[Spot] Точечный	Замер ограничивается областью внутри рамки [Spot] (рамка точечного замера). Рамку точечного замера можно также связать с рамкой автофокусировки (книжка 73).

Перед использованием

Основные операции

Руководство по расширенным операциям

1 Основные сведения о камере

2 Автоматический/гибридный автоматический режим

3 Другие режимы съемки

4 Режим P

5 Режимы Tv, Av, M, C1 и C2

6 Режим воспроизведения

7 Функции Wi-Fi

8 Меню настройки

9 Принадлежности

10 Приложение

Алфавитный указатель



Связывание рамки точечного замера автоэкспозиции с рамкой автофокусировки

► Фотографии ► Видеофильмы

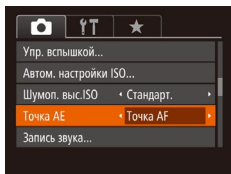

1 Установите способ экспозамера [●].

- Следуя шагам из раздела «Изменение способа экспозамера» (872), выберите значок [●].

2 Выполните настройку.

- Нажмите кнопку [MENU], выберите пункт [Точка AE] на вкладке [●], затем выберите значение [Точка AF] (830).
- Рамка точечного замера автоэкспозиции будет связана с перемещением рамки автофокусировки (82).



- Недоступно, если для параметра [Зона AF] задано значение [Опред. лица] (83) или [Следящий AF] (83).

Изменение числа ISO

► Фотографии ► Видеофильмы



- Нажмите кнопку [MENU], затем выберите в меню пункт [ISO] (29).
- Кнопками [◀▶] или диском [●] выберите число ISO.
- Отображается настроенное значение.

AUTO	Автоматическая настройка оптимального числа ISO в соответствии с режимом и условиями съемки.	
100, 125, 160, 200	Меньше	Для съемки вне помещений в хорошую погоду.
250, 320, 400, 500, 640, 800	Немного меньше	Для съемки в облачную погоду или в сумерках.
1000, 1250, 1600, 2000, 2500, 3200	Немного больше	Для съемки ночных сюжетов или в темных помещениях.



- Если число ISO, равное [3200], не обеспечивает достаточное уменьшение размытия движущихся объектов, можно задать режим [●] (59) и выбрать значение [4000], [5000] или [6400].

Перед использованием

Основные операции

Руководство по расширенным операциям

1 Основные сведения о камере

2 Автоматический/гибридный автоматический режим

3 Другие режимы съемки

4 Режим P

5 Режимы Tv, Av, M, C1 и C2

6 Режим воспроизведения

7 Функции Wi-Fi

8 Меню настройки

9 Принадлежности

10 Приложение

Алфавитный указатель





- Когда для числа ISO установлен режим [АУТО], для просмотра значения, автоматически заданного камерой, наполовину нажмите кнопку спуска затвора.
- Хотя при выборе более низкого значения числа ISO может уменьшиться зернистость изображения, в некоторых условиях съемки повышается опасность смазывания объекта и сотрясения камеры.
- При выборе более высокого значения числа ISO уменьшается выдержка затвора, что может уменьшить смазывание объекта и сотрясение камеры, а также увеличить радиус действия вспышки. Однако снимки могут выглядеть зернистыми.

■ Регулировка автоматической настройки ISO

► Фотографии ► Видеофильмы

Когда в камере установлен режим [АУТО], можно задать максимальное число ISO в диапазоне [400] – [3200] и один из трех уровней чувствительности.

1 Откройте экран настройки.

- Нажмите кнопку [MENU], выберите пункт [Автом. настройки ISO] на вкладке [CAM], затем нажмите кнопку [CAM] (30).

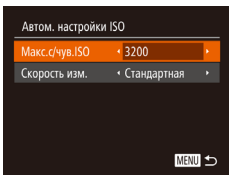

2 Выполните настройку.

- Выберите настраиваемый пункт меню, затем выберите требуемое значение (30).



- Экран [Автом. настройки ISO] можно также открыть при открытом экране настройки числа ISO (73), нажав кнопку [MENU].

Изменение уровня шумоподавления (Шумоподавление при высокой чувствительности ISO)

Можно выбрать один из 3 уровней шумоподавления: [Стандартный], [Высокий], [Низкий]. Эта функция особенно эффективна при съемке с высокими значениями числа ISO.

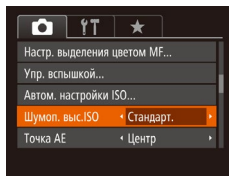

- Нажмите кнопку [MENU], выберите пункт [Шумоп. выс. ISO] на вкладке [CAM], затем выберите требуемый вариант (30).



- Недоступно в режимах [RAW] и [L-RAW] (89).

Автоматический брекетинг (съемка в режиме АЕВ)

► Фотографии ► Видеофильмы

При каждой съемке снимаются три последовательных кадра с различными уровнями экспозиции (стандартная экспозиция, недодержка и передержка). Величину недодержки и передержки (относительно стандартной экспозиции) можно настраивать в диапазоне от -2 до +2 ступеней с шагом 1/3 ступени.



1 Выберите значок [CAM].

- Нажмите кнопку [CAM], выберите значок [CAM] в меню, затем выберите [CAM] (29).

Перед использованием

Основные операции

Руководство по расширенным операциям

1 Основные сведения о камере

2 Автоматический/гибридный автоматический режим

3 Другие режимы съемки

4 Режим P

5 Режимы Tv, Av, M, C1 и C2

6 Режим воспроизведения

7 Функции Wi-Fi

8 Меню настройки

9 Принадлежности

10 Приложение

Алфавитный указатель



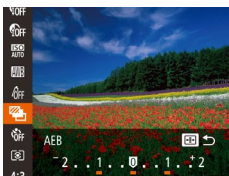

2 Выполните настройку.

- Нажмите кнопку [MENU], затем выполните настройку кнопками [◀▶] или диском [🌀].



- Съемка с АЕВ доступна только в режиме [📷] (📖86).
- Серийная съемка (📖86) в этом режиме недоступна.



- Если уже используется функция компенсация экспозиции (📖72), заданное в ней значение рассматривается как стандартная экспозиция для данной функции.
- Экран настройки из шага 2 можно также открыть, нажав кнопку [MENU] при открытом экране компенсации экспозиции (📖72).
- Снимаются три кадра, независимо от значения, указанного в режиме [📷] (📖44).
- В режиме [Обн. морганя] (📖55) эта функция доступна только для последнего кадра.

Коррекция яркости изображения (i-Contrast)

► Фотографии ► Видеофильмы

Перед съемкой возможно обнаружение и автоматическая настройка оптимальной яркости слишком ярких или слишком темных областей изображения (таких как лица или задний план).

Во избежание выцветших ярких участков, задайте коррекцию динамического диапазона. Для сохранения деталей в тенях задайте коррекцию темных участков.



- В некоторых условиях съемки коррекция может быть неточной или приводить к появлению зернистости на изображениях.



- Также возможна коррекция существующих изображений (📖118).

Коррекция динамического диапазона (Корр.д.диап.)

► Фотографии ► Видеофильмы

Уменьшите яркость ярких областей, которые в противном случае выглядели бы засветченными, как указано ниже.



- Нажмите кнопку [📷], выберите в меню значок [📷], затем выберите требуемый вариант (📖29).
- После завершения настройки отображается значок [📷].

Возможные значения	Сведения	Доступные значения числа ISO (📖73)
[Off]	—	
[Auto]	Автоматическая настройка для исключения засветки ярких участков.	[AUTO], [100] – [3200]
[200%]	Уменьшение яркости ярких участков приблизительно на 200% относительно уровня яркости [Off].	[AUTO], [200] – [3200]
[400%]	Уменьшение яркости ярких участков приблизительно на 400% относительно уровня яркости [Off].	[AUTO], [400] – [3200]



- Если задать число ISO (📖73) вне указанного здесь поддерживаемого диапазона, будет установлено значение из поддерживаемого диапазона.

Перед использованием

Основные операции

Руководство по расширенным операциям

1 Основные сведения о камере

2 Автоматический/гибридный автоматический режим

3 Другие режимы съемки

4 Режим P

5 Режимы Tv, Av, M, C1 и C2

6 Режим воспроизведения

7 Функции Wi-Fi

8 Меню настройки

9 Принадлежности

10 Приложение

Алфавитный указатель



Коррекция темных участков

► Фотографии ► Видеофильмы

Задайте автоматическое сохранение детализации темных участков, как указано ниже.



- Нажмите кнопку [⊕], выберите значок [Auto] в меню, затем выберите [Auto] (кнопка 29).
- После завершения настройки отображается значок [Auto].

Цвета изображения

Настройка баланса белого

► Фотографии ► Видеофильмы

Настраивая баланс белого (WB), можно добиться более естественной передачи цветов снимаемой сцены.



- Нажмите кнопку [⊕], выберите в меню значок [WB], затем выберите требуемый вариант (кнопка 29).
- Отображается настроенное значение.

Авто	Автоматическая установка оптимального баланса белого для конкретных условий съемки.
Дневной свет	Для съемки вне помещений в хорошую погоду.
Тень	Для съемки в тени.
Облачно	Для съемки в облачную погоду или в сумерках.
Накаливания	Для съемки с освещением обычными лампами накаливания.
Флюоресцент	Для съемки с освещением белыми флюоресцентными лампами.
Флюоресцент H	Для съемки с освещением флюоресцентными лампами дневного цвета.
Вспышка	Для съемки со вспышкой.
Ручной	Для задания пользовательского баланса белого вручную (кнопка 77).

Перед использованием

Основные операции

Руководство по расширенным операциям

1 Основные сведения о камере

2 Автоматический/гибридный автоматический режим

3 Другие режимы съемки

4 Режим P

5 Режимы Tv, Av, M, C1 и C2

6 Режим воспроизведения

7 Функции Wi-Fi

8 Меню настройки

9 Принадлежности

10 Приложение

Алфавитный указатель

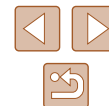

Пользовательский баланс белого

► Фотографии ► Видеофильмы

Чтобы цвета изображения выглядели естественно при том освещении, при котором производится съемка, настройте баланс белого в соответствии с текущим источником освещения. Задавайте баланс белого при том же источнике освещения, который будет использоваться при съемке.

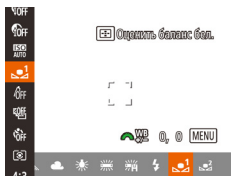

- Следуя шагам из раздела «Настройка баланса белого» (📖76), выберите значок [☰] или [☷].
- Наведите камеру на чисто белый объект, чтобы весь экран был белым. Нажмите кнопку [☰/☷].
- После записи данных баланса белого цветовой оттенок экрана изменяется.



- Если после записи данных баланса белого изменить настройки камеры, цвета могут выглядеть неестественно.

Ручная коррекция баланса белого

► Фотографии ► Видеофильмы

Можно скорректировать баланс белого. Эта настройка может дать такой же эффект, как использование имеющихся в продаже фильтров преобразования цветовой температуры или фильтров цветокоррекции.



1 Выполните настройку.

- Следуя шагам из раздела «Настройка баланса белого» (📖76), выберите значок [☰/☷].
- Поворачивая диск [☰/☷], настройте величину коррекции для цветов B и A.
- После завершения настройки отображается значок [☰/☷].

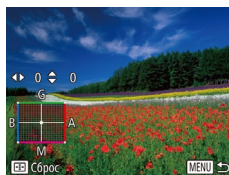

- Камера сохраняет уровни коррекции баланса белого даже при переключении на другой вариант баланса белого (в соответствии с шагами из раздела «Настройка баланса белого» (📖76)), но при записи данных пользовательского баланса белого уровни коррекции сбрасываются.



- B: синий; A: янтарный; M: пурпурный; G: зеленый
- Одна ступень коррекции синего/янтарного цвета эквивалентна прибл. 7 Майредам фильтра преобразования цветовой температуры. (Майред: единица измерения цветовой температуры, показывающая плотность фильтра преобразования цветовой температуры.)

Изменение цветовых тонов изображения (Мои цвета)

► Фотографии ► Видеофильмы

Произведите требуемое изменение цветовых тонов изображения, например в тона сепии или в черно-белые тона.



- Нажмите кнопку [☰/☷], выберите в меню значок [☰/☷], затем выберите требуемый вариант (📖29).
- Отображается настроенное значение.

2 Настройте дополнительные параметры.

- Для настройки дополнительных параметров нажмите кнопку [MENU] и настройте уровень коррекции диском [☰/☷] или кнопками [▲] [▼] [◀] [▶].
- Для сброса уровня коррекции нажмите кнопку [☰/☷].
- Нажмите кнопку [MENU] для завершения настройки.

Перед использованием

Основные операции

Руководство по расширенным операциям

1 Основные сведения о камере

2 Автоматический/гибридный автоматический режим

3 Другие режимы съемки

4 Режим P

5 Режимы Tv, Av, M, C1 и C2

6 Режим воспроизведения

7 Функции Wi-Fi

8 Меню настройки

9 Принадлежности

10 Приложение

Алфавитный указатель



☞ Откл. эффекты	–
☞ Яркий	Увеличение контраста и насыщенности цветов для получения более резких изображений.
☞ Нейтральный	Понижение контрастности и насыщенности цветов для получения более приглушенных изображений.
☞ Сепия	Создание изображений в оттенках сепии.
☞ Ч/б	Создание черно-белых изображений.
☞ Имитация слайда	Объединяются эффекты «Ярко-красный», «Ярко-зеленый» и «Ярко-синий», обеспечивая яркие, но естественно выглядящие цвета, как при съемке на позитивную пленку.
☞ Осветлить тон кожи	Осветление телесных тонов.
☞ Затемнить тон кожи	Затемнение телесных тонов.
☞ Ярко синий	Усиление оттенков синего на изображениях. Небо, океан и другие синие объекты становятся более яркими.
☞ Ярко зеленый	Усиление оттенков зеленого на изображениях. Горы, листва и другие зеленые объекты становятся более яркими.
☞ Ярко красный	Усиление оттенков красного на изображениях. Красные объекты становятся более яркими.
☞ Ручная настройка	Настройка требуемых значений контрастности, резкости, насыщенности цветов и других параметров (☞78).



- Задание баланса белого (☞76) в режиме [☞] или [☞] невозможно.
- В режимах [☞] и [☞] возможно изменение цвета не только кожи людей, но и других участков изображения. Для некоторых оттенков кожи эти настройки могут не давать ожидаемых результатов.

Ручная настройка

► Фотографии ► Видеофильмы

Выберите требуемый уровень контрастности, резкости, насыщенности цветов, красного, зеленого, синего и телесных оттенков изображения в диапазоне 1 – 5.

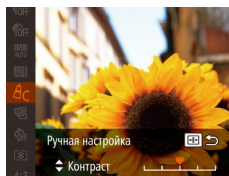

1 Откройте экран настройки.

- В соответствии с шагами из раздела «Изменение цветовых тонов изображения (Мои цвета)» (☞77) выберите значок [☞], затем нажмите кнопку [☞].

2 Выполните настройку.

- Кнопками [▲][▼] выберите требуемый параметр, затем задайте значение кнопками [◀][▶].
- Для получения более сильного/интенсивного эффекта (или более темных телесных оттенков) изменяйте значение вправо, для получения более слабого/менее интенсивного эффекта (или более светлых телесных оттенков) изменяйте значение влево.
- Нажмите кнопку [☞] для завершения настройки.

Перед использованием

Основные операции

Руководство по расширенным операциям

1 Основные сведения о камере

2 Автоматический/гибридный автоматический режим

3 Другие режимы съемки

4 Режим P

5 Режимы Tv, Av, M, C1 и C2

6 Режим воспроизведения

7 Функции Wi-Fi

8 Меню настройки

9 Принадлежности

10 Приложение

Алфавитный указатель



Диапазон съемки и фокусировка

Съемка с близкого расстояния (Макро)

► Фотографии ► Видеофильмы

Чтобы ограничить фокусировку близко расположенными объектами, установите камеру в режим [M]. Подробные сведения о диапазоне фокусировки см. в разделе «Диапазон съемки» (198).

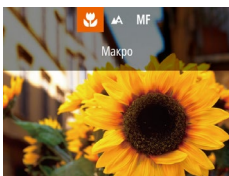

- Нажмите кнопку [M], кнопками [L] [R] выберите значок [M], затем нажмите кнопку [OK].
- После завершения настройки отображается значок [M].



- При срабатывании вспышки возможно виньетирование.
- Будьте осторожны, чтобы не повредить объектив.
- В области отображения желтой полосы под шкалой зуммирования цвет значка [M] изменяется на серый, и камера не фокусируется.



- Во избежание сотрясения камеры попробуйте установить ее на штатив и производить съемку в режиме [C] (44).

Съемка в режиме ручной фокусировки

► Фотографии ► Видеофильмы

Если фокусировка в режиме автофокусировки невозможна, используйте ручную фокусировку. Можно задать общее положение фокусировки, а затем наполовину нажать кнопку спуска затвора, чтобы камера определила оптимальное положение фокусировки вблизи от заданного положения. Подробные сведения о диапазоне фокусировки см. в разделе «Диапазон съемки» (198).

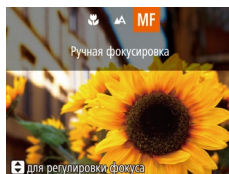

(1)

1 Выберите значок [MF].

- Нажмите кнопку [M], кнопками [L] [R] выберите значок [MF], затем нажмите кнопку [OK].
- Отображаются значок [MF] и индикатор ручной фокусировки.

2 Укажите общее положение фокусировки.

- Ориентируясь по шкале индикатора ручной фокусировки на экране (1, который показывает расстояние и положение фокусировки) и увеличенной области изображения, кнопками [▲] [▼] задайте общее положение фокусировки.
- Для настройки увеличения нажмите кнопку [R].
- Для перемещения увеличенной области изображения нажмите кнопку [L], затем нажимайте кнопки [▲] [▼] [L] [R].
- Для возврата на экран съемки нажмите кнопку [OK].

3 Выполните точную настройку фокусировки.

- Наполовину нажмите кнопку спуска затвора, чтобы камера произвела точную настройку положения фокусировки (Безопасная MF).

Перед использованием

Основные операции

Руководство по расширенным операциям

1 Основные сведения о камере

2 Автоматический/гибридный автоматический режим

3 Другие режимы съемки

4 Режим P

5 Режимы Tv, Av, M, C1 и C2

6 Режим воспроизведения

7 Функции Wi-Fi

8 Меню настройки

9 Принадлежности

10 Приложение

Алфавитный указатель





- При ручной фокусировке для режима рамки автофокусировки (82) устанавливается значение [FlexiZone], а для размера этой рамки (82) – значение [Нормальная], и изменить данные настройки невозможно.
- При использовании цифрового зума (40) или цифрового телеконвертера (81) либо при использовании телевизора в качестве дисплея (157) фокусировка возможна, но увеличенная область изображения не отображается.



- Для более точной фокусировки попробуйте установить камеру на штатив, чтобы стабилизировать ее.
- Область увеличенного изображения можно увеличить или скрыть, изменив настройки MENU (30) ► вкладка [📷] ► [Зум точки MF].
- Чтобы отключить автоматическую точную подстройку фокусировки при наполовину нажатой кнопке спуска затвора, выберите MENU (30) ► вкладку [📷] ► [Безопасная MF] ► [Выкл.].

Простое определение области фокусировки (Выделение цветом MF)

► Фотографии ► Видеофильмы

Для упрощения ручной фокусировки края объектов, находящихся в фокусе, выделяются цветом. Можно настроить требуемые цвета и чувствительность (уровень) обнаружения контуров.

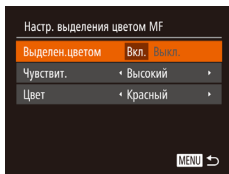

1 Откройте экран настройки.

- Нажмите кнопку [MENU], выберите пункт [Настр. выделения цветом MF] на вкладке [📷], нажмите кнопку [OK], выберите пункт [Выделен. цветом], затем выберите значение [Вкл.] (30).

2 Выполните настройку.

- Выберите настраиваемый пункт меню, затем выберите требуемое значение (30).



- Цвета, используемые для выделения цветом MF, не записываются на изображениях.

Фокусировочная вилка (режим «Фокус-ВКТ»)

► Фотографии ► Видеофильмы

При каждой съемке производится съемка трех последовательных изображений, сначала с установленным вручную расстоянием фокусировки, затем с более дальним и более близким положениями фокусировки, заданными в предварительных настройках. Для расстояния от положения фокусировки, установленного пользователем, можно задать одно из трех значений.

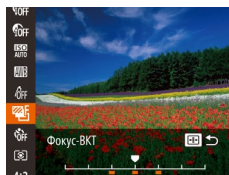

1 Выберите значок [📷].

- Нажмите кнопку [OK], выберите значок [📷] в меню, затем выберите [📷] (29).

2 Выполните настройку.

- Нажмите кнопку [OK], затем выполните настройку кнопками [◀] [▶] или диском [🔘].



- Фокусировочная вилка доступна только в режиме [📷] (86).
- Серийная съемка (86) в этом режиме недоступна.



- Экран настройки из шага 2 можно также открыть, нажав кнопку [MENU] на шаге 2 из раздела «Съемка в режиме ручной фокусировки» (79).
- Снимаются три кадра, независимо от значения, указанного в режиме [📷] (44).
- В режиме [Обн. моргания] (55) эта функция доступна только для последнего кадра.

Перед использованием

Основные операции

Руководство по расширенным операциям

1 Основные сведения о камере

2 Автоматический/гибридный автоматический режим

3 Другие режимы съемки

4 Режим P

5 Режимы Tv, Av, M, C1 и C2

6 Режим воспроизведения

7 Функции Wi-Fi

8 Меню настройки

9 Принадлежности

10 Приложение

Алфавитный указатель



Сохранение положения зумирования или фокусировки

► Фотографии ► Видеофильмы

При выключении камеры положения зумирования, заданные с помощью рычага зумирования, и положения фокусировки, заданный вручную, обычно сбрасываются, но их можно также сохранить в камере.

Сохранение положения зумирования

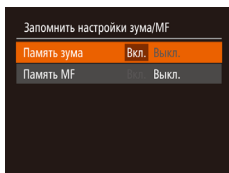

- Нажмите кнопку [MENU], выберите пункт [Запомнить настройки зума/MF] на вкладке [CAMERA], нажмите кнопку [OK], затем выберите значение [Вкл.] (40).

Сохранение положения фокусировки

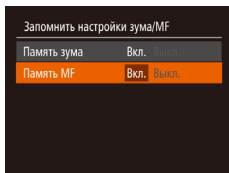

- Выполните шаги из раздела «Сохранение положения зумирования» (81).
- Выберите [Память MF], затем выберите значение [Вкл.] (30).



- Позиции зумирования, заданные в автоматическом режиме [CAMERA] (42), сохранить невозможно.

Цифровой телеконвертер

► Фотографии ► Видеофильмы

Фокусное расстояние объектива можно увеличить приблизительно в 1,6 или 2,0 раза. Таким образом можно уменьшить сотрясение камеры, так как используется меньшая выдержка затвора, чем при зумировании (включая использование цифрового зума) до такого же коэффициента увеличения.

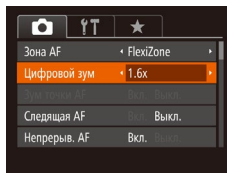

- Нажмите кнопку [MENU], выберите пункт [Цифровой зум] на вкладке [CAMERA], затем выберите требуемый вариант (30).
- Изображение увеличивается, и на экране отображается коэффициент зумирования.



- Цифровой телеконвертер не может использоваться совместно с цифровым зумом (40) или зумом точки автофокусировки (54).



- Выдержка затвора может быть одинаковой как при полном перемещении рычага зумирования в направлении [T] для перехода в положение максимального телефото, так и при зумировании для увеличения объекта до такого же размера после выполнения шага 2 раздела «Дополнительное увеличение объектов (Цифровой зум)» (40).

Перед использованием

Основные операции

Руководство по расширенным операциям

1 Основные сведения о камере

2 Автоматический/гибридный автоматический режим

3 Другие режимы съемки

4 Режим P

5 Режимы Tv, Av, M, C1 и C2

6 Режим воспроизведения

7 Функции Wi-Fi

8 Меню настройки

9 Принадлежности

10 Приложение

Алфавитный указатель



Изменение режима рамки автофокусировки

► Фотографии ► Видеофильмы

Изменяйте режим рамки AF (автофокусировки) в соответствии с условиями съемки, как указано ниже.



- Нажмите кнопку **MENU**, выберите пункт [Зона AF] на вкладке **[AF]**, затем выберите требуемый вариант (📖30).

FlexiZone/Центр

► Фотографии ► Видеофильмы

Отображается одна рамка автофокусировки. Эффективно для надежной фокусировки. В режиме [FlexiZone] можно перемещать рамку автофокусировки и изменять ее размер (📖82).



- Если при наполовину нажатой кнопке спуска затвора камера не может сфокусироваться, отображается желтая рамка автофокусировки со значком **[AF]**.



- Для получения кадров с объектами на краю или в углу кадра сначала направьте камеру так, чтобы захватить объект в рамку автофокусировки, затем нажмите кнопку спуска затвора наполовину и удерживайте ее нажатой. Продолжая удерживать кнопку спуска затвора наполовину нажатой, требуемым образом измените композицию кадра и полностью нажмите кнопку спуска затвора (Фиксация фокусировки).
- Если для параметра [Зум точки AF] (📖54) задано значение [Вкл.], при наполовину нажатой кнопке спуска затвора область рамки автофокусировки увеличивается.

Перемещение рамок автофокусировки и изменение их размера (FlexiZone)

► Фотографии ► Видеофильмы

Если требуется изменить положение или размер рамки автофокусировки, установите для рамки автофокусировки режим [FlexiZone] (📖82).



1 Подготовьтесь к перемещению рамки автофокусировки.

- Нажмите кнопку **[AF]**. Цвет рамки автофокусировки изменяется на оранжевый.

2 Переместите рамку автофокусировки и измените ее размер.

- Для перемещения рамки автофокусировки поворачивайте диск **[ZOOM]** или используйте кнопки **[▲]****[▼]****[◀]****[▶]** для перемещения рамки с более мелким шагом.
- Чтобы вернуть рамку автофокусировки в исходное положение в центре экрана, нажмите кнопку **[AF]** и удерживайте ее нажатой.
- Чтобы уменьшить размер рамки автофокусировки, нажмите кнопку **MENU**. Нажмите ее еще раз, чтобы восстановить исходный размер рамки.

3 Завершите процесс настройки.

- Нажмите кнопку **[AF]**.



- При использовании цифрового зума (📖40), цифрового телеконвертера (📖81) рамки автофокусировки отображаются с нормальным размером.



- Рамку точечного замера можно также связать с рамкой автофокусировки (📖73).

Перед использованием

Основные операции

Руководство по расширенным операциям

1 Основные сведения о камере

2 Автоматический/гибридный автоматический режим

3 Другие режимы съемки

4 Режим P

5 Режимы Tv, Av, M, C1 и C2

6 Режим воспроизведения

7 Функции Wi-Fi

8 Меню настройки

9 Принадлежности

10 Приложение

Алфавитный указатель



Определение лица

► Фотографии ► Видеофильмы

- Распознаются лица людей, затем производится фокусировка, настраиваются экспозиция (только оценочный замер) и баланс белого (только режим [M]).
- После наведения камеры на объект вокруг лица, определенного камерой в качестве главного объекта, отображается белая рамка, а вокруг остальных определенных лиц могут отображаться не более двух серых рамок.
- Когда камера обнаруживает перемещения, рамки в определенных пределах следуют за перемещением объектов.
- После того, как будет наполовину нажата кнопка спуска затвора, вокруг лиц, находящихся в фокусе, отображается до 9 зеленых рамок.



- Если лица не обнаружены или отображаются только серые рамки (белая рамка отсутствует), при нажатии кнопки спуска затвора наполовину рамка автофокусировки отображается в центре экрана.
- Примеры лиц, определение которых невозможно:
 - объекты, расположенные слишком далеко или очень близко;
 - темные или светлые объекты;
 - лица, повернутые в профиль, под углом или частично скрытые.
- Камера может неправильно интерпретировать некоторые объекты как лица.
- Если при наполовину нажатой кнопке спуска затвора камера не может сфокусироваться, никакие рамки автофокусировки не отображаются.

Выбор объектов для фокусировки (Следящий АФ)

► Фотографии ► Видеофильмы

Снимайте после выбора объекта для фокусировки в соответствии с приведенными ниже инструкциями.

1 Выберите пункт [Следящий АФ].

- Следуя шагам из раздела «Изменение режима рамки автофокусировки» ([82]), выберите пункт [Следящий АФ].
- В центре экрана отображается рамка [⊕].



2 Выберите объект, на который требуется сфокусироваться.

- Наведите камеру таким образом, чтобы рамка [⊕] находилась на требуемом объекте, затем нажмите кнопку [⊕].

- При обнаружении объекта камера подает звуковой сигнал, и отображается значок [⊕]. Даже если этот объект двигается, камера в определенных пределах продолжает отслеживать этот объект.
- Если никаких объектов не обнаружено, отображается значок [⊕].
- Для отмены слежения снова нажмите кнопку [⊕].

3 Произведите съемку.

- Нажмите наполовину кнопку спуска затвора. Рамка [⊕] изменяется на синюю рамку [□], которая следует за объектом, а камера подстраивает фокусировку и экспозицию (Следящая АФ) ([84]).
- Для съемки полностью нажмите кнопку спуска затвора.
- Даже после съемки по-прежнему отображается рамка [⊕], и камера продолжает отслеживать объект.



- Для параметра [Следящая АФ] ([84]) устанавливается значение [Вкл.], которое не может быть изменено.
- Слежение может оказаться невозможным, если объект слишком маленький или движется слишком быстро либо если цвет или яркость объекта слишком мало отличается от цвета или яркости заднего плана.
- Пункт [Зум точки АФ] на вкладке [80] недоступен.

Перед использованием

Основные операции

Руководство по расширенным операциям

1 Основные сведения о камере

2 Автоматический/гибридный автоматический режим

3 Другие режимы съемки

4 Режим P

5 Режимы Tv, Av, M, C1 и C2

6 Режим воспроизведения

7 Функции Wi-Fi

8 Меню настройки

9 Принадлежности

10 Приложение

Алфавитный указатель





- Камера может обнаружить объекты, даже если наполовину нажать кнопку спуска затвора без нажатия кнопки [MENU]. После съемки в центре экрана отображается рамка [□].
- Если для параметра [Идентиф. лица] задано значение [Вкл.], при обнаружении зарегистрированных людей их имена не отображаются на экране, но записываются на фотографиях (📖47). Однако имя будет отображаться, если объект, выбранный для фокусировки, совпадает с человеком, определенным функцией идентификации лица.

Съемка в режиме следящей автофокусировки

► Фотографии ► Видеофильмы

Этот режим позволяет не пропустить удобный момент при съемке движущихся объектов, так как при наполовину нажатой кнопке спуска затвора камера непрерывно фокусируется на объект и настраивает экспозицию.

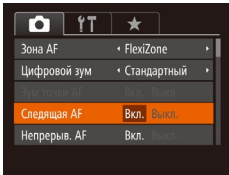

1 Выполните настройку.

- Нажмите кнопку [MENU], выберите пункт [Следящая AF] на вкладке [📷], затем выберите значение [Вкл.] (📖30).

2 Сфокусируйтесь.

- Пока кнопка спуска затвора удерживается наполовину нажатой, производится постоянная настройка фокусировки и экспозиции для области внутри отображаемой синей рамки автофокусировки.



- В некоторых условиях съемки фокусировка может быть невозможна.
- В условиях недостаточной освещенности при наполовину нажатой кнопке спуска затвора следящая автофокусировка может не включиться (цвет рамок автофокусировки не изменяется на синий). В таком случае фокусировка и экспозиция устанавливаются в соответствии с заданным режимом рамки автофокусировки.
- Если не удается получить правильную экспозицию, значения выдержки затвора и диафрагмы отображаются оранжевым цветом. Отпустите кнопку спуска затвора, затем снова наполовину нажмите ее.
- Съемка с фиксацией автофокусировки недоступна.
- Пункт [Зум точки AF] на вкладке [📷] (📖30) недоступен.
- Недоступно при использовании таймера автоспуска (📖44).

Изменение настройки фокусировки

► Фотографии ► Видеофильмы

Можно изменить настройку камеры по умолчанию в отношении непрерывной фокусировки на объекты, на которые она направлена, даже если кнопка спуска затвора не нажата. Вместо этого можно задать, чтобы камера производила фокусировку только в момент, когда наполовину нажимается кнопка спуска затвора.

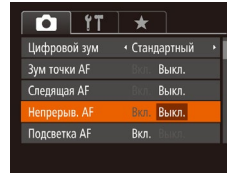

- Нажмите кнопку [MENU], выберите пункт [Непрерыв. AF] на вкладке [📷], затем выберите значение [Вкл.] (📖30).

Вкл.	Позволяет не пропустить неожиданно возникшую возможность снять удачный кадр, так как камера постоянно фокусируется на объекты, пока не будет наполовину нажата кнопка спуска затвора.
Выкл.	Экономит заряд аккумуляторов/элементов питания, так как камера не производит непрерывную фокусировку.

Перед использованием

Основные операции

Руководство по расширенным операциям

1 Основные сведения о камере

2 Автоматический/гибридный автоматический режим

3 Другие режимы съемки

4 Режим P

5 Режимы Tv, Av, M, C1 и C2

6 Режим воспроизведения

7 Функции Wi-Fi

8 Меню настройки

9 Принадлежности

10 Приложение

Алфавитный указатель

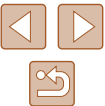

Выбор человека для фокусировки (Выбор лица)

► Фотографии ► Видеофильмы

Можно производить съемку после выбора фокусировки на лицо конкретного человека.

1 Подготовьте камеру для выбора лица.

- Установите для параметра «Зона AF» значение [Опред. лица] (☞ 83).



2 Перейдите в режим «Выбор лица».

- Направьте камеру на лицо требуемого человека и нажмите кнопку [AF-ON].
- После появления индикации [Выбор лица: Вкл.] вокруг лица, определенного как главный объект, отображается рамка лица [AF-ON].
- Даже если этот объект движется, рамка лица [AF-ON] в определенных пределах будет перемещаться вслед за объектом.
- Если лицо не обнаружено, рамка [AF-ON] не отображается.

3 Выберите лицо, на которое требуется сфокусироваться.

- Для переключения рамки лица [AF-ON] на другое обнаруженное лицо нажмите кнопку [AF-ON].
- После того как рамка лица была последовательно переключена на все обнаруженные лица, отображается сообщение [Выбор лица: Выкл.] и снова отображается экран заданного режима рамки автофокусировки.



4 Произведите съемку.

- Нажмите наполовину кнопку спуска затвора. После завершения фокусировки рамка [AF-ON] изменяется на рамку [AF-ON].
- Для съемки полностью нажмите кнопку спуска затвора.



- Если для параметра [Идентиф. лица] задано значение [Вкл.], никакие имена обнаруженных зарегистрированных людей не отображаются, когда для фокусировки выбрано другое незарегистрированное лицо. Однако их имена будут записаны в фотографии (☞ 47).

Съемка с фиксацией автофокусировки

► Фотографии ► Видеофильмы

Можно зафиксировать фокусировку. После фиксации фокусировки положение фокусировки не изменяется, даже если убрать палец с кнопки спуска затвора.

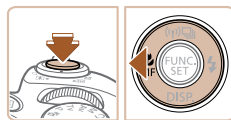

1 Зафиксируйте фокусировку.

- При наполовину нажатой кнопке спуска затвора нажмите кнопку [AF-ON].
- Фокусировка фиксируется, и отображаются значок [MF] и индикатор ручной фокусировки.
- Чтобы отменить фиксацию фокусировки, отпустите кнопку спуска затвора, снова нажмите кнопку [AF-ON] и кнопками [L/R] выберите значок [MF].

2 Выберите композицию кадра и произведите съемку.

Перед использованием

Основные операции

Руководство по расширенным операциям

1 Основные сведения о камере

2 Автоматический/гибридный автоматический режим

3 Другие режимы съемки

4 Режим P

5 Режимы Tv, Av, M, C1 и C2

6 Режим воспроизведения

7 Функции Wi-Fi

8 Меню настройки

9 Принадлежности

10 Приложение

Алфавитный указатель



Серийная съемка с сохранением фокусировки камеры на объект

► Фотографии ► Видеофильмы

Серийная съемка с сохранением фокусировки камеры на объект. Подробные сведения о скорости серийной съемки см. в разделе «Скорость серийной съемки» (📖 198).

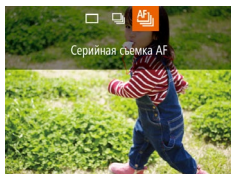

1 Выполните настройку.

- Нажмите кнопку [▲], выберите значок [] в меню, затем выберите [AF-L] (📖 29).
- После завершения настройки отображается значок [AF-L].

2 Произведите съемку.

- Для серийной съемки полностью нажмите кнопку спуска затвора и удерживайте ее нажатой.
- Изображения обрабатываются совместно как группа (📖 107).



- В режиме [AF-L] (📖 59), в режиме ручной фокусировки (📖 79) или при зафиксированной автофокусировке (📖 85) значок [AF-L] заменяется значком [AF-L].
- Не может использоваться с таймером автоспуска (📖 44).
- Съемка может на короткое время останавливаться или скорость серийной съемки может снижаться в зависимости от условий съемки, параметров камеры и положения зумирования.
- По мере увеличения количества снятых кадров скорость съемки может уменьшаться.
- При срабатывании вспышки скорость съемки может снижаться.

Вспышка

Изменение режима вспышки

► Фотографии ► Видеофильмы

Режим вспышки можно изменить в соответствии со снимаемым сюжетом. Подробные сведения о радиусе действия вспышки см. в разделе «Радиус действия вспышки» (📖 198).

1 Поднимите вспышку.

2 Выполните настройку.

- Нажмите кнопку [▶], кнопками [◀|▶] выберите режим вспышки, затем нажмите кнопку [OK].
- Отображается настроенное значение.

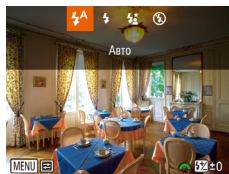

- Экран настройки невозможно открыть нажатием кнопки [▶], если вспышка убрана. Заранее поднимите вспышку рукой.
- При срабатывании вспышки возможно виньетирование.

■ Авто

Срабатывает автоматически при недостаточной освещенности.

■ Вкл.

Срабатывает для каждого кадра.

Перед использованием

Основные операции

Руководство по расширенным операциям

1 Основные сведения о камере

2 Автоматический/гибридный автоматический режим

3 Другие режимы съемки

4 Режим P

5 Режимы Tv, Av, M, C1 и C2

6 Режим воспроизведения

7 Функции Wi-Fi

8 Меню настройки

9 Принадлежности

10 Приложение

Алфавитный указатель



Замедл. синхр.

Срабатывает для освещения основного объекта (например, людей), при этом устанавливается длительная выдержка затвора для съемки заднего плана, находящегося вне зоны действия вспышки.



- В режиме [A] установите камеру на штатив или примите другие меры для сохранения неподвижности камеры и исключения ее сотрясения. Кроме того, при использовании штатива или других способов закрепления камеры следует задать для параметра [Режим IS] значение [Выкл.] (кнопка 90).
- В режиме [A] даже после срабатывания вспышки главный объект не должен двигаться до тех пор, пока не прекратится подача звукового сигнала срабатывания затвора.

Выкл.

Для съемки без вспышки.



- Если в условиях недостаточной освещенности, способствующих проявлению эффекта сотрясения камеры, при наполовину нажатой кнопке спуска затвора отображается мигающий значок [A], установите камеру на штатив или примите другие меры по обеспечению неподвижности камеры.

Настройка компенсации экспозиции при съемке со вспышкой

► Фотографии ► Видеофильмы

Как и в случае обычной компенсации экспозиции (кнопка 72), при съемке со вспышкой можно настраивать экспозицию в диапазоне от -2 до +2 ступеней с шагом 1/3 ступени.

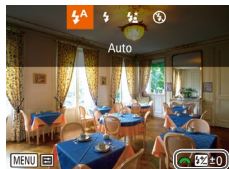

- Поднимите вспышку, нажмите кнопку [▶] и сразу же поверните диск [A] для выбора уровня компенсации, затем нажмите кнопку [OK].
- Отображается заданный уровень коррекции.



- В случае опасности передержки камера во время съемки со вспышкой автоматически настраивает выдержку затвора или значение диафрагмы, чтобы уменьшить выцветание ярких участков и обеспечить оптимальную экспозицию кадра. Однако можно отключить автоматическую настройку выдержки затвора и значения диафрагмы, открыв меню MENU (кнопка 30) и выбрав на вкладке [A] пункты [Упр. вспышкой] ► [Безопасная FE] ► [Выкл.].
- Также можно настроить компенсацию экспозиции при съемке со вспышкой, открыв меню MENU (кнопка 30) и выбрав на вкладке [A] пункты [Упр. вспышкой] ► [Комп. эксп. всп.].
- Экран [Настройки встроенной вспышки] меню MENU (кнопка 30) можно также открыть следующим образом (кроме случая, когда установлена дополнительно приобретаемая внешняя вспышка).
 - При поднятой вспышке нажмите кнопку [▶] и сразу же нажмите кнопку MENU.

Перед использованием

Основные операции

Руководство по расширенным операциям

1 Основные сведения о камере

2 Автоматический/гибридный автоматический режим

3 Другие режимы съемки

4 Режим P

5 Режимы Tv, Av, M, C1 и C2

6 Режим воспроизведения

7 Функции Wi-Fi

8 Меню настройки

9 Принадлежности

10 Приложение

Алфавитный указатель



Съемка с фиксатором FE

► Фотографии ► Видеофильмы

Так же как и в случае фиксации автоэкспозиции (📖72), можно зафиксировать экспозицию при съемке со вспышкой.

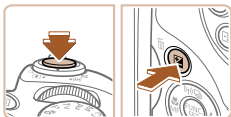

1 Поднимите вспышку и установите для нее режим [F] (📖86).

2 Зафиксируйте экспозицию при съемке со вспышкой.

- Наведите камеру на объект, который требуется снять с зафиксированной экспозицией. При наполовину нажатой кнопке спуска затвора нажмите кнопку [F].
- Срабатывает вспышка, и после появления значка [✳] мощность вспышки будет сохранена.
- Чтобы отменить фиксацию экспозиции при съемке со вспышкой, отпустите кнопку спуска затвора и снова нажмите кнопку [F]. В этом случае значок [✳] больше не отображается.

3 Выберите композицию кадра и произведите съемку.

- После съемки первого кадра фиксация экспозиции при съемке со вспышкой отменяется и значок [✳] больше не отображается.



- FE: экспозиция при съемке со вспышкой

Изменение момента срабатывания вспышки

► Фотографии ► Видеофильмы

Изменение синхронизации срабатывания вспышки и затвора производится следующим образом.

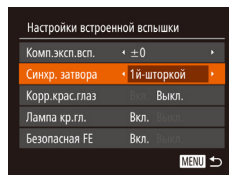

1 Откройте экран настройки.

- Нажмите кнопку [MENU], выберите пункт [Упр. вспышкой] на вкладке [📷], затем нажмите кнопку [OK] (📖30).

2 Выполните настройку.

- Выберите пункт [Синхр. затвора], затем выберите требуемое значение (📖30).

1й-шторкой	Вспышка срабатывает сразу после открытия затвора.
2й-шторкой	Вспышка срабатывает непосредственно перед закрытием затвора.

Перед использованием

Основные операции

Руководство по расширенным операциям

1 Основные сведения о камере

2 Автоматический/гибридный автоматический режим

3 Другие режимы съемки

4 Режим P

5 Режимы Tv, Av, M, C1 и C2

6 Режим воспроизведения

7 Функции Wi-Fi

8 Меню настройки

9 Принадлежности

10 Приложение

Алфавитный указатель









Съемка изображений RAW

► Фотографии ► Видеофильмы



Изображения RAW – это необработанные данные, записанные в целом без потери качества изображения из-за внутренней обработки изображения в камере. Для требуемой настройки изображений RAW с минимальной потерей качества используйте программу Digital Photo Professional (164).



- Нажмите кнопку , выберите в меню значок , затем выберите требуемый вариант  (29).

	Запись изображений JPEG. Изображения JPEG обрабатываются в камере для получения оптимального качества изображения и сжимаются для уменьшения размера файла. Однако процесс сжатия необратим, и восстановление исходного необработанного состояния изображений невозможно. Обработка изображения может также приводить к некоторой потере качества.
	Запись изображений RAW. Изображения RAW – это необработанные данные, записанные в целом без потери качества изображения из-за обработки изображения в камере. Эти данные не могут в необработанном виде использоваться для просмотра на компьютере или печати. Сначала необходимо с помощью программного обеспечения (Digital Photo Professional) преобразовать изображения в обычные файлы JPEG или TIFF. Изображения можно настраивать с минимальной потерей качества. Подробные сведения о разрешении и количестве изображений, которые могут поместиться на карту, см. в разделе «Количество снимков, которые можно записать на карту памяти» (197).
	Для каждого кадра записываются два изображения, RAW и JPEG. Изображения JPEG можно просматривать на компьютере или печатать без использования программного обеспечения.



- Для передачи изображений RAW (или совместно записанных изображений RAW и JPEG) в компьютер обязательно используйте специальное программное обеспечение (164).
- В режимах  и  для цифрового зума (40), отметок даты (45) и уменьшения эффекта «красных глаз» (52) устанавливается значение [Выкл.]. Кроме того, невозможно задать уровень шумоподавления (74), настройки i-Contrast (75) и Мои цвета (77).



- Файлы изображений JPEG имеют расширение «.JPG», а файлы изображений RAW – расширение «.CR2».

Перед использованием

Основные операции

Руководство по расширенным операциям

1 Основные сведения о камере

2 Автоматический/гибридный автоматический режим

3 Другие режимы съемки

4 Режим P

5 Режимы Tv, Av, M, C1 и C2

6 Режим воспроизведения

7 Функции Wi-Fi

8 Меню настройки

9 Принадлежности

10 Приложение

Алфавитный указатель



Прочие настройки

Изменение коэффициента компрессии (качество изображения)

► Фотографии ► Видеофильмы

Выберите один из двух коэффициентов компрессии, [S] (Отлично) или [L] (Хорошо), как указано ниже. Сведения о количестве кадров, которые можно записать при каждом значении коэффициента компрессии на карту памяти, см. в разделе «Количество снимков, которые можно записать на карту памяти» (197).

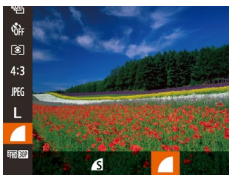

- Нажмите кнопку [MENU], выберите в меню значок [L], затем выберите требуемый вариант (29).

Изменение настроек режима IS

► Фотографии ► Видеофильмы

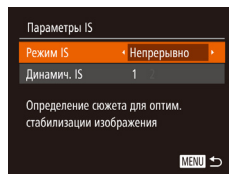

1 Откройте экран настройки.

- Нажмите кнопку [MENU], выберите пункт [Параметры IS] на вкладке [CAMERA], затем нажмите кнопку [MENU] (30).

2 Выполните настройку.

- Выберите пункт [Режим IS], затем выберите требуемое значение (30).

Непрерывно	Стабилизация изображения, оптимальная для условий съемки, применяется автоматически (интеллектуальная стабилизация изображения) (39).
При съемке*	Стабилизация изображения работает только в момент съемки.
Выкл.	Стабилизация изображения отключена.

* Для съемки видеофильмов эта настройка изменяется на [Непрерывно].



- Если функция стабилизации изображения не может устранить сотрясения камеры, установите камеру на штатив или примите другие меры к обеспечению неподвижности камеры. В таком случае задайте для параметра [Режим IS] значение [Выкл.].

Перед использованием

Основные операции

Руководство по расширенным операциям

1 Основные сведения о камере

2 Автоматический/гибридный автоматический режим

3 Другие режимы съемки

4 Режим P

5 Режимы Tv, Av, M, C1 и C2

6 Режим воспроизведения

7 Функции Wi-Fi

8 Меню настройки

9 Принадлежности

10 Приложение

Алфавитный указатель

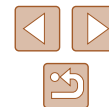

Съемка видеофильмов с объектами того же размера, с которым они отображаются до начала съемки

► Фотографии ► Видеофильмы

Обычно после начала видеосъемки область изображения изменяется и объекты увеличиваются для обеспечения возможности коррекции значительных сотрясений камеры. Чтобы снимать объекты с тем же размером, с которым они отображаются до начала съемки, можно отключить уменьшения значительных сотрясений камеры.

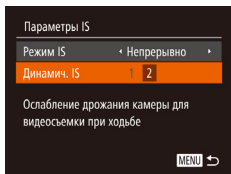

- В соответствии с шагами из раздела «Изменение настроек режима IS» (📖90) откройте экран [Параметры IS].
- Выберите пункт [Динамич. IS], затем выберите значение [2] (📖30).



- Можно также задать для параметра [Режим IS] значение [Выкл.], чтобы объекты записывались с тем же размером, с каким они отображались перед съемкой.

Перед использованием

Основные операции

Руководство по расширенным операциям

1 Основные сведения о камере

2 Автоматический/гибридный автоматический режим

3 Другие режимы съемки

4 Режим P

5 Режимы Tv, Av, M, C1 и C2

6 Режим воспроизведения

7 Функции Wi-Fi

8 Меню настройки

9 Принадлежности

10 Приложение

Алфавитный указатель

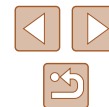

5

Режимы Tv, Av, M, C1 и C2

Более сложная творческая съемка и настройка камеры под определенный стиль съемки



- Инструкции из этой главы относятся к камере, установленной в соответствующий режим.

Конкретные значения выдержки затвора (режим [Tv])

► Фотографии ► Видеофильмы

Перед съемкой установите требуемую выдержку затвора, как указано ниже. Камера автоматически настраивает значение диафрагмы в соответствии с заданной выдержкой затвора.

Подробные сведения о доступных значениях выдержки затвора см. в разделе «Выдержка затвора» (📖199).



1 Перейдите в режим [Tv].

- Поверните диск установки режима в положение [Tv].

2 Установите выдержку затвора.

- Диск [🌞] установите выдержку затвора.



- В условиях, при которых требуется большая выдержка затвора, дальнейшая съемка может оказаться возможной только после задержки, так как камера производит обработку изображения для уменьшения шумов.
- При съемке с длительными выдержками затвора со штатива следует задать для параметра [Режим IS] значение [Выкл.] (📖90).
- При значениях выдержки затвора 1,3 с или более устанавливается число ISO (1600), которое не может быть изменено.
- Оранжевый цвет индикации значения диафрагмы при наполовину нажатой кнопке спуска затвора означает, что параметры не соответствуют стандартной экспозиции. Настраивайте выдержку затвора, пока значение диафрагмы не будет отображаться белым цветом, или воспользуйтесь безопасным сдвигом (📖93).



- [Tv]: значение времени

Перед использованием

Основные операции

Руководство по расширенным операциям

1 Основные сведения о камере

2 Автоматический/гибридный автоматический режим

3 Другие режимы съемки

4 Режим P

5 Режимы Tv, Av, M, C1 и C2

6 Режим воспроизведения

7 Функции Wi-Fi

8 Меню настройки

9 Принадлежности

10 Приложение

Алфавитный указатель



Конкретные значения диафрагмы (режим [Av])

► Фотографии ► Видеофильмы

Перед съемкой установите требуемое значение диафрагмы, как указано ниже. Камера автоматически настраивает выдержку затвора в соответствии с заданным значением диафрагмы.

Подробные сведения о доступных значениях диафрагмы см. в разделе «Диафрагма» (📖 199).



1 Перейдите в режим [Av].

- Поверните диск установки режима в положение [Av].

2 Установите значение диафрагмы.

- Диском [🔧] установите значение диафрагмы.



- Оранжевый цвет индикации выдержки затвора при наполовину нажатой кнопке спуска затвора означает, что параметры не соответствуют стандартной экспозиции. Настраивайте значение диафрагмы, пока выдержка затвора не будет отображаться белым цветом, или воспользуйтесь безопасным сдвигом (см. ниже).



- [Av]: значение диафрагмы (размер отверстия, образуемого ирисовой диафрагмой в объективе)
- Во избежание проблем с экспозицией в режимах [Tv] и [Av] можно задать в камере автоматическую настройку выдержки затвора или значения диафрагмы, даже если в противном случае получить стандартную экспозицию невозможно. Нажмите кнопку [MENU] и задайте для параметра [Безопас. сдвиг] на вкладке [📷] значение [Вкл.] (📖 30). Однако в случае срабатывания вспышки безопасный сдвиг отключается.

Конкретные значения выдержки затвора и диафрагмы (режим [M])

► Фотографии ► Видеофильмы

Выполните перед съемкой приведенные ниже шаги, чтобы задать требуемые значения выдержки затвора и диафрагмы для получения необходимой экспозиции.

Подробные сведения о доступных значениях выдержки затвора и диафрагмы см. в разделах «Выдержка затвора» (📖 199) и «Диафрагма» (📖 199).

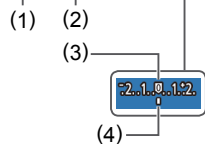

1 Перейдите в режим [M].

- Поверните диск установки режима в положение [M].

2 Выполните настройку.

- Нажмите кнопку [📷], выберите настройку выдержки затвора (1) или значения диафрагмы (2), затем диском [🔧] задайте значение.
- На индикаторе величины экспозиции (4) отображается метка установленной величины экспозиции для сравнения со стандартной величиной экспозиции (3).
- Если отличие от стандартной величины экспозиции превышает 2 ступени, отображается значок [◀] или [▶].

Перед использованием

Основные операции

Руководство по расширенным операциям

1 Основные сведения о камере

2 Автоматический/гибридный автоматический режим

3 Другие режимы съемки

4 Режим P

5 Режимы Tv, Av, M, C1 и C2

6 Режим воспроизведения

7 Функции Wi-Fi

8 Меню настройки

9 Принадлежности

10 Приложение

Алфавитный указатель





- При изменении зумирования или композиции кадра после задания выдержки затвора или значения диафрагмы величина экспозиции может измениться.
- Яркость экрана может изменяться в зависимости от заданной выдержки затвора или значения диафрагмы. Однако если поднята вспышка и установлен режим [M], яркость экрана остается неизменной.
- При значениях выдержки затвора 1,3 с или более устанавливается число ISO [100], которое не может быть изменено.



- **[M]**: Ручной
- Стандартная экспозиция рассчитывается на основе заданного метода экспозамера (стр. 72).

Настройка мощности вспышки

► Фотографии ► Видеофильмы

В режиме **[M]** можно выбрать один из трех уровней мощности вспышки.

1 Перейдите в режим **[M]**.

- Поверните диск установки режима в положение **[M]**.

2 Укажите режим вспышки.

- Нажмите кнопку **[MENU]**, выберите пункт [Упр. вспышкой] на вкладке [Камера], затем нажмите кнопку [OK].
- В пункте [Режим вспышки] выберите значение [Ручной] (стр. 30).

3 Выполните настройку.

- Поднимите вспышку, нажмите кнопку [▶] и сразу же поверните диск [Вспышка] для выбора мощности вспышки, затем нажмите кнопку [OK].
- После завершения настройки отображается уровень мощности вспышки.
 [☀]: минимальная, [☀☀]: средняя,
 [☀☀☀]: максимальная

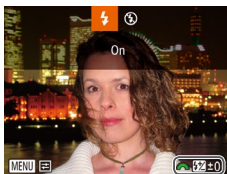

- Мощность вспышки можно также задать, открыв меню MENU (стр. 30) и выбрав на вкладке [Камера] пункты [Упр. вспышкой] ► [Мощн. вспышки].
- Экран [Настройки встроенной вспышки] меню MENU (стр. 30) можно также открыть следующим образом (кроме случая, когда установлена дополнительно приобретаемая внешняя вспышка).
 - При поднятой вспышке нажмите кнопку [▶] и сразу же нажмите кнопку **[MENU]**.

Перед использованием

Основные операции

Руководство по расширенным операциям

1 Основные сведения о камере

2 Автоматический/гибридный автоматический режим

3 Другие режимы съемки

4 Режим P

5 Режимы Tv, Av, M, C1 и C2

6 Режим воспроизведения

7 Функции Wi-Fi

8 Меню настройки

9 Принадлежности

10 Приложение

Алфавитный указатель



Съемка видеофильмов с определенными значениями выдержки затвора и диафрагмы

► Фотографии ► Видеофильмы

Установите требуемую выдержку затвора, значение диафрагмы и число ISO. Подробные сведения о доступных значениях выдержки затвора, диафрагмы и числа ISO см. в разделах «Конкретные значения выдержки затвора» (📖92), «Конкретные значения диафрагмы» (📖93) и «Изменение числа ISO» (📖73).



1 Перейдите в режим [📹].

- Поверните диск установки режима в положение [📹].
- Нажмите кнопку [ⓘ], выберите значок [📹] в меню, затем выберите [📹] (📖29).

2 Выполните настройку.

- Кнопкой [📸] выберите выдержку затвора, значение диафрагмы или число ISO, затем диском [☀️] выберите значение.



- При съемке с флюоресцентным или светодиодным освещением некоторые значения выдержки затвора могут вызывать мерцание экрана, которое может записываться.



- В режиме [ISO] при наполовину нажатой кнопке спуска затвора метка величины экспозиции перемещается, показывая отличие от стандартной величины экспозиции.
- В режимах, отличных от режима [ISO], для сравнения со стандартной величиной экспозиции отображается метка величины экспозиции, рассчитанная на основе указанных выдержки затвора и значения диафрагмы.

Изменение настроек во время съемки

Настройки можно также изменять во время съемки видеофильма в соответствии с шагом 2 раздела «Съемка видеофильмов с определенными значениями выдержки затвора и диафрагмы» (📖95). Однако любые изменения яркости записываются в видеофильме.



- Чтобы уменьшить громкость звука от диска [☀️], отрегулируйте настройку кнопками [▲][▼].
- Во время съемки видеофильма с ручной фокусировкой (📖79) при каждом нажатии кнопки [📸] производится переключение между регулировкой выдержки затвора, значения диафрагмы, числа ISO и положения фокусировки. Для настройки этих параметров используйте кнопки [▲][▼].

Перед использованием

Основные операции

Руководство по расширенным операциям

1 Основные сведения о камере

2 Автоматический/гибридный автоматический режим

3 Другие режимы съемки

4 Режим P

5 Режимы Tv, Av, M, C1 и C2

6 Режим воспроизведения

7 Функции Wi-Fi

8 Меню настройки

9 Принадлежности

10 Приложение

Алфавитный указатель



Настройка стиля съемки

Настройка отображаемой информации

► Фотографии ► Видеофильмы

Нажав кнопку [▼] на экране съемки, можно задать номер пользовательского режима отображения (180) и информацию, выводимую в каждом из режимов отображения.

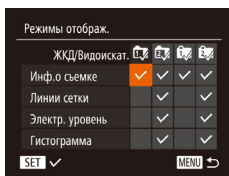

1 Откройте экран настройки.

- Нажмите кнопку [MENU], выберите пункт [Режимы отобраз.] на вкладке [Камера], затем нажмите кнопку [OK] (30).

2 Выполните настройку.

- Кнопками [▲][▼][◀][▶] выберите пункт, затем нажмите кнопку [OK]. Параметры, выбранные для отображения, помечены значком [✓].
- На экране будут отображаться выбранные пункты (помеченные символом [✓]).

Инф.о съемке	Отображение информации о параметрах съемки (180).
Линии сетки	Отображение справочной сетки.
Электр. уровень	Отображение электронного уровня (54).
Гистограмма	Отображение гистограммы (103) в режимах [P], [Tv], [Av], [M], [P*], [P*] и [L*].



- Настройки не будут сохранены, если на экране настройки режимов отображения наполовину нажать кнопку спуска затвора для возврата на экран съемки.
- Пункты, выделенные серым цветом, также можно задавать, но в некоторых режимах съемки они могут не отображаться.



- Линии сетки не записываются на снимках.

Назначение функций кнопкам

► Фотографии ► Видеофильмы

Можно быстро и легко активизировать функции, назначенные кнопке [F/S], кнопке видеосъемки (кнопке [M]) или кнопке [L].

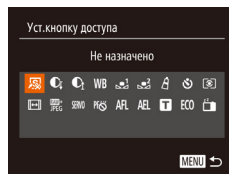

1 Откройте экран настройки.

- Нажмите кнопку [MENU], выберите пункт [Уст.кнопку доступа], [Настройка кнопки [M]] или [Настройка кнопки [L]] на вкладке [Камера], затем нажмите кнопку [OK] (30).

2 Выполните настройку.

- Кнопками [▲][▼][◀][▶] выберите назначаемую функцию, затем нажмите кнопку [OK].

3 Используйте назначенную функцию по мере необходимости.

- Чтобы активировать назначенную функцию, нажмите кнопку, которой она назначена.

Перед использованием

Основные операции

Руководство по расширенным операциям

1 Основные сведения о камере

2 Автоматический/гибридный автоматический режим

3 Другие режимы съемки

4 Режим P

5 Режимы Tv, Av, M, C1 и C2

6 Режим воспроизведения

7 Функции Wi-Fi

8 Меню настройки

9 Принадлежности

10 Приложение

Алфавитный указатель

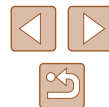



- Чтобы восстановить настройку по умолчанию, выберите вариант [F5] в пункте [Уст.кнопку доступа], вариант [F7] в пункте [Настройка кнопки] и вариант [F2] в пункте [Настройка кнопки].
- Значки с символом [ON] означают, что эта функция недоступна в текущем режиме съемки или при текущем состоянии функций.
- В случае функции [F1] или [F2] при каждом нажатии назначенной кнопки записываются данные баланса белого (F77), и настройка баланса белого изменяется на [F1] или [F2].
- В случае функции [AF] при каждом нажатии назначенной кнопки производится настройка и фиксация фокусировки. Затем отображается значок [AF].
- В случае функции [F2] при нажатии назначенной кнопки отключается индикация на экране. Для восстановления индикации выполните одно из следующих действий.
 - Нажмите любую кнопку, кроме ON/OFF.
 - Измените ориентацию камеры.
 - Поднимите или опустите вспышку.
- Даже если кнопке видеосъемки назначена какая-либо функция, все равно можно снимать видеофильмы в режимах [F1], [F2], [F3] и [F4].

Настройка меню FUNC. (Вид меню FUNC.)

Отображение пунктов меню FUNC. можно настраивать. Функции, которые не отображаются в этом меню, будут доступны на вкладке [F1] экрана меню.

Выбор пунктов для включения в меню

► Фотографии ► Видеофильмы

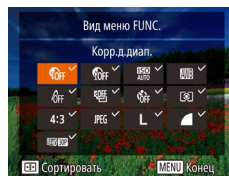
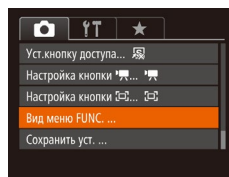

1 Откройте экран настройки.

- Нажмите кнопку [MENU], выберите пункт [Вид меню FUNC.] на вкладке [F1], затем нажмите кнопку [F3] (F30).

2 Выберите значки, которые требуется включить в меню.

- Для выбора значков, включаемых в меню FUNC., используйте кнопки [▲][▼][◀][▶], затем нажимайте кнопку [F3]. Выбранные значки помечаются галочкой [✓].
- На экране будут отображаться выбранные пункты (помеченные символом [✓]).
- Пункты без значка [✓] будут доступны на вкладке [F1] экрана меню.

3 Выполните настройку.

- Нажмите кнопку [MENU], кнопками [◀][▶] выберите [OK], затем нажмите кнопку [F3].

Перед использованием

Основные операции

Руководство по расширенным операциям

1 Основные сведения о камере

2 Автоматический/гибридный автоматический режим

3 Другие режимы съемки

4 Режим P

5 Режимы Tv, Av, M, C1 и C2

6 Режим воспроизведения

7 Функции Wi-Fi

8 Меню настройки

9 Принадлежности

10 Приложение

Алфавитный указатель

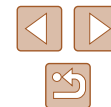



- Экран из шага 2 можно также открыть, удерживая нажатой кнопку [MENU], когда отображается меню FUNC.
- Пункты, удаленные из меню FUNC., затем добавленные в меню «Моё меню» (стр. 99) и снова добавленные в меню FUNC., удаляются из меню «Моё меню».

Изменение порядка пунктов меню



1 Откройте экран настройки.

- На экране из шага 2 раздела «Выбор пунктов для включения в меню» (стр. 97) нажмите кнопку [MENU].
- Нажмите кнопку [MENU] или [▶] для выбора перемещаемого значка. Кнопками [▲][▼] выберите новое положение, затем нажмите кнопку [MENU] или [◀].

2 Выполните настройку.

- Нажмите кнопку [MENU], кнопками [◀][▶] выберите [OK], затем нажмите кнопку [MENU].

Сохранение параметров съемки

► Фотографии ► Видеофильмы

Сохраните часто используемые режимы съемки и настроенные параметры функций для повторного использования. Для последующего переключения на сохраненные параметры просто поверните диск установки режима в положение [C1] или [C2]. Таким образом можно сохранить даже те параметры, которые обычно сбрасываются при переключении режимов съемки или выключении камеры (например, настройки таймера автоспуска).

■ Параметры, которые можно сохранить

- Режим съемки ([P], [Tv], [Av] или [M]).
- Параметры, заданные в режиме [P], [Tv], [Av] или [M] (стр. 72 – стр. 93).
- Параметры меню съемки.
- Положения зумирования.
- Положения ручной фокусировки (стр. 79).
- Установки МОЁ МЕНЮ (стр. 99).

1 Перейдите в режим съемки с параметрами, которые требуется сохранить, и произведите требуемые изменения параметров.

2 Выполните настройку.

- Нажмите кнопку [MENU], выберите пункт [Сохранить уст.] на вкладке [CAM], затем нажмите кнопку [MENU].

3 Сохраните настройки.

- Кнопками [◀][▶] выберите место назначения, затем нажмите кнопку [MENU].

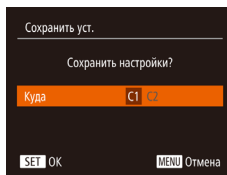
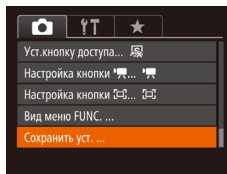

Перед использованием

Основные операции

Руководство по расширенным операциям

1 Основные сведения о камере

2 Автоматический/гибридный автоматический режим

3 Другие режимы съемки

4 Режим P

5 Режимы Tv, Av, M, C1 и C2

6 Режим воспроизведения

7 Функции Wi-Fi

8 Меню настройки

9 Принадлежности

10 Приложение

Алфавитный указатель

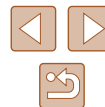



- Чтобы изменить сохраненные настройки (кроме их режима съемки), выберите режим [C1] или [C2] и внесите изменения, затем повторите шаги 2 – 3. Эти настройки не применяются в других режимах съемки.



- Для удаления информации, сохраненной в режиме [C1] или [C2], и восстановления значений по умолчанию поверните диск установки режима в положение [C1] или [C2] и выберите пункт [Сбросить всё] (📖152).

Сохранение часто используемых пунктов меню съемки (Моё меню)

► Фотографии ► Видеофильмы

На вкладке [★] можно сохранить до пяти часто используемых пунктов меню съемки. Настроив вкладку [★], можно быстро переходить к этим пунктам с одного экрана.

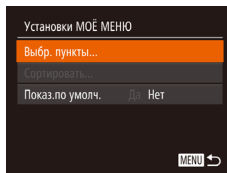
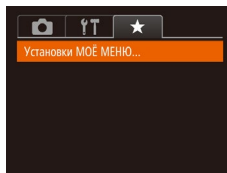

1 Откройте экран настройки.

- Нажмите кнопку [MENU], выберите пункт [Установки МОЁ МЕНЮ] на вкладке [★], затем нажмите кнопку [⊕] (📖30).

2 Выполните настройку.

- Кнопками [▲][▼] выберите пункт [Выбр. пункты], затем нажмите кнопку [⊕].
- Кнопками [▲][▼] выберите не более пяти сохраняемых пунктов меню, затем нажмите кнопку [⊕].
- Отображается значок [✓].
- Чтобы отменить сохранение, нажмите кнопку [⊕]. Значок [✓] больше не отображается.
- Нажмите кнопку [MENU].

Перед использованием

Основные операции

Руководство по расширенным операциям

1 Основные сведения о камере

2 Автоматический/гибридный автоматический режим

3 Другие режимы съемки

4 Режим P

5 Режимы Tv, Av, M, C1 и C2

6 Режим воспроизведения

7 Функции Wi-Fi

8 Меню настройки

9 Принадлежности

10 Приложение

Алфавитный указатель

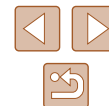

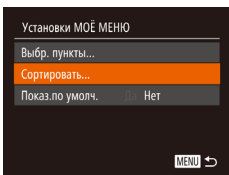

3 Расположите пункты меню в требуемом порядке.

- Кнопками [▲][▼] выберите пункт [Сортировать], затем нажмите кнопку [OK].
- Кнопками [▲][▼] выберите перемещаемый пункт меню, затем нажмите кнопку [OK].
- Кнопками [▲][▼] измените порядок, затем нажмите кнопку [OK].
- Нажмите кнопку [MENU].



- На шаге 2 можно также задавать пункты, отображающиеся серым цветом, но в некоторых режимах съемки они могут быть недоступны.



- Чтобы «Моё меню» было сразу же доступно при нажатии кнопки [MENU] в режиме съемки, выберите пункт [Показ. по умолч.] и кнопками [◀][▶] выберите значение [Да].

Перед использованием

Основные операции

Руководство по расширенным операциям

1 Основные сведения о камере

2 Автоматический/гибридный автоматический режим

3 Другие режимы съемки

4 Режим P

5 Режимы Tv, Av, M, C1 и C2

6 Режим воспроизведения

7 Функции Wi-Fi

8 Меню настройки

9 Принадлежности

10 Приложение

Алфавитный указатель

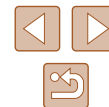

6

Режим воспроизведения

Просматривайте свои снимки, а также различными способами производите поиск или редактирование снимков

- Для подготовки камеры к этим операциям нажмите кнопку [▶], чтобы перейти в режим воспроизведения.



- Воспроизведение или редактирование переименованных изображений, изображений, уже отредактированных в компьютере, или изображений из других камер может оказаться невозможным.

Просмотр

► Фотографии ► Видеофильмы

После съемки фотографий или видеофильмов их можно просмотреть на экране в соответствии с приведенными ниже инструкциями.

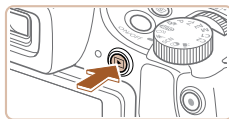

1 Перейдите в режим воспроизведения.

- Нажмите кнопку [▶].
- Отображается последний снимок.

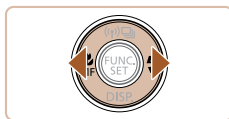

2 Просматривайте снимки.

- Для просмотра предыдущего снимка нажмите кнопку [◀]. Для просмотра следующего снимка нажмите кнопку [▶].

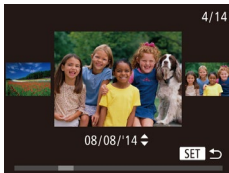

- Для перехода в режим прокрутки экрана нажмите кнопки [◀][▶] и удерживайте их нажатыми не менее 1 с. В этом режиме для перехода между снимками нажимайте кнопки [◀][▶].
- Для возврата в режим отображения одного изображения нажмите кнопку [⏪].
- Для перехода между изображениями, сгруппированными по дате съемки, нажимайте кнопки [▲][▼] в режиме прокрутки экрана.

Перед использованием

Основные операции

Руководство по расширенным операциям

1 Основные сведения о камере

2 Автоматический/гибридный автоматический режим

3 Другие режимы съемки

4 Режим P

5 Режимы Tv, Av, M, C1 и C2

6 Режим воспроизведения

7 Функции Wi-Fi

8 Меню настройки

9 Принадлежности

10 Приложение

Алфавитный указатель

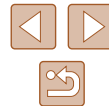

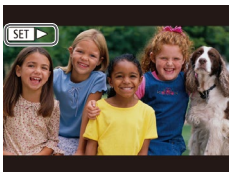

- Видеофильмы обозначаются значком [SET▶]. Для воспроизведения видеофильмов переходите к шагу 3.

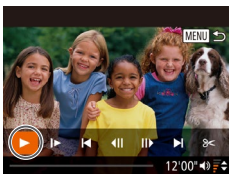

3 Запустите воспроизведение видеофильмов.

- Чтобы запустить воспроизведение, нажмите кнопку [⏪] для открытия панели управления видеофильмом, кнопками [◀][▶] выберите значок [▶], затем снова нажмите кнопку [⏪].

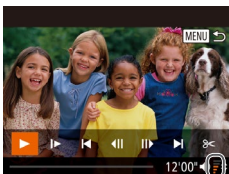

4 Отрегулируйте громкость.

- Для регулировки громкости используйте кнопки [▲][▼].
- Когда индикатор громкости (1) не отображается, для регулировки громкости используйте кнопки [▲][▼].

(1)

5 Приостановите воспроизведение.

- Для приостановки или возобновления воспроизведения нажмите кнопку [⏸].
- После завершения видеофильма отображается значок [SET▶].



- Для переключения из режима воспроизведения в режим съемки наполовину нажмите кнопку спуска затвора.
- Для отключения прокрутки экрана выберите MENU [30] ▶ вкладка [▶] ▶ [Прокр. экрана] ▶ [Выкл.].
- Чтобы при переключении в режим воспроизведения отображался самый последний снимок, выберите MENU [30] ▶ вкладка [▶] ▶ [Отображать] ▶ [Посл. снятый].
- Для изменения эффекта перехода между изображениями откройте меню MENU [30] и выберите требуемый эффект на вкладке [▶] ▶ [Эффект перех.].

Переключение режимов отображения

▶ Фотографии ▶ Видеофильмы

Нажимайте кнопку [▼] для просмотра на экране другой информации или для скрытия информации. Подробные сведения об отображаемой информации см. в разделе «Воспроизведение (Подробная информация)» [181].

Откройте экран, чтобы включить его при включенной камере. При этом видоискатель выключается. Аналогично, закройте экран (лицевой стороной к корпусу камеры), чтобы выключить экран и включить видоискатель [20].

	Нет информации
	Простая информация
	Подробная информация
	Гистограмма RGB, отображение информации GPS



- Переключение режимов отображения невозможно, если камера подключена по сети Wi-Fi к любому другим устройствам, кроме принтеров.

Перед использованием

Основные операции

Руководство по расширенным операциям

1 Основные сведения о камере

2 Автоматический/гибридный автоматический режим

3 Другие режимы съемки

4 Режим P

5 Режимы Tv, Av, M, C1 и C2

6 Режим воспроизведения

7 Функции Wi-Fi

8 Меню настройки

9 Принадлежности

10 Приложение

Алфавитный указатель



Предупреждение о передержке (для ярких участков изображения)

► Фотографии ► Видеофильмы

В режиме подробной информации обесцвеченные яркие участки изображения мигают на экране (102).

Гистограмма

► Фотографии ► Видеофильмы

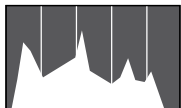

- График, отображаемый в режиме подробной информации (102), представляет собой гистограмму, показывающую распределение яркости на изображении. По горизонтальной оси откладывается степень яркости, а по вертикальной оси – количество пикселей изображения, имеющих соответствующий уровень яркости. Просмотр гистограммы позволяет проверить экспозицию.
- Гистограмму можно также посмотреть во время съемки (96, 180).

Гистограмма RGB, отображение информации GPS

► Фотографии ► Видеофильмы

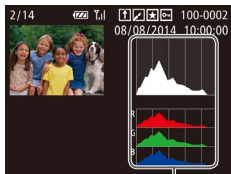

(1)

- Гистограмма RGB (1) показывает распределение в изображении градаций красного, зеленого и синего цветов. По горизонтальной оси откладывается яркость R (красный), G (зеленый) или B (синий), а по вертикальной оси – количество пикселей изображения, имеющих соответствующий уровень яркости. Просмотр этой гистограммы позволяет проверить цветовые характеристики изображения.

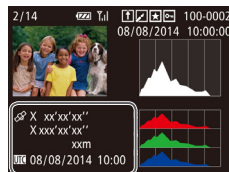

- С помощью смартфона, подключенного к камере по соединению Wi-Fi, можно производить геопривязку изображений в камере, добавляя такие данные, как широта, долгота и высота над уровнем моря (141). Эти сведения можно просматривать на экране отображения информации GPS.
- Широта, долгота, высота над уровнем моря, дата и время съемки по Гринвичу (UTC) отображаются по порядку сверху вниз.



- Для отсутствующих в смартфоне или неправильно записанных параметров вместо численных значений отображаются прочерки [---].



- UTC: универсальное глобальное время, в целом совпадает со средним временем по Гринвичу
- Отображение информации GPS недоступно для изображений, не имеющих такой информации.

Перед использованием

Основные операции

Руководство по расширенным операциям

1 Основные сведения о камере

2 Автоматический/гибридный автоматический режим

3 Другие режимы съемки

4 Режим P

5 Режимы Tv, Av, M, C1 и C2

6 Режим воспроизведения

7 Функции Wi-Fi

8 Меню настройки

9 Принадлежности

10 Приложение

Алфавитный указатель



Просмотр коротких видеофильмов, созданных при съемке фотографий (видеоподборка)

► Фотографии ► Видеофильмы

Просмотр клипов видеоподборки, автоматически записанных в режиме [📷] [📖35] в день съемки фотографии, производится следующим образом.



1 Выберите изображение.

- Фотографии, снятые в режиме [📷], помечаются значком [SET 📷].
- Выберите фотографию со значком [SET 📷] и нажмите кнопку [⏏].

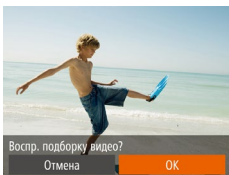

2 Запустите воспроизведение видеофильма.

- Кнопками [◀] [▶] выберите значение [OK] [📖29].
- Воспроизводится видеофильм, автоматически записанный в день съемки фотографии, начиная с начала.



- Если в камере выключено отображение информации [📖102], через короткое время значок [SET 📷] исчезает.

Просмотр по дате

Видеоподборки можно просматривать по датам.

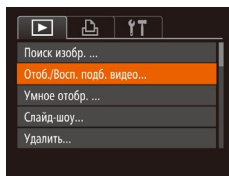

1 Выберите видеофильм.

- Нажмите кнопку [MENU], выберите пункт [Отоб./Восп. подб. видео] на вкладке [📷], затем выберите дату [📖30].

2 Запустите воспроизведение видеофильма.

- Нажмите кнопку [⏏], чтобы начать воспроизведение.

Проверка людей, обнаруженных функцией идентификации лица

► Фотографии ► Видеофильмы

Если переключить камеру в режим простой информации [📖102], отображаются до 5 имен людей, зарегистрированных в функции идентификации лица [📖47].



- Несколько раз нажмите кнопку [▼], пока не будет включен режим простой информации, затем кнопками [◀] [▶] выберите изображение.
- На обнаруженных людях будут отображаться имена.



- Если не требуется, чтобы на фотографиях, снятых с использованием функции идентификации лица, имена не отображались, выберите меню MENU [📖30] ► вкладка [📷] ► [Инф. об идентификат. лица] ► [Отобраз. имени] ► [Выкл.].

Перед использованием

Основные операции

Руководство по расширенным операциям

1 Основные сведения о камере

2 Автоматический/гибридный автоматический режим

3 Другие режимы съемки

4 Режим P

5 Режимы Tv, Av, M, C1 и C2

6 Режим воспроизведения

7 Функции Wi-Fi

8 Меню настройки

9 Принадлежности

10 Приложение

Алфавитный указатель



Обзор и фильтрация изображений

Переход между изображениями в индексе

► Фотографии ► Видеофильмы

Отображая несколько изображений в виде индекса, можно быстро найти требуемое изображение.



1 Изображения отображаются в виде индекса.

- Для отображения изображений в виде индекса переместите рычаг зумирования в направлении [Q]. Если переместить рычаг еще раз, число отображаемых изображений увеличится.
- Для уменьшения числа отображаемых изображений переместите рычаг зумирования в направлении [Q]. При каждом перемещении рычага число отображаемых изображений уменьшается.



2 Выберите изображение.

- Кнопками [▲][▼][◀][▶] выберите изображение.
- Вокруг выбранного изображения отображается оранжевая рамка.
- Для просмотра выбранного изображения в режиме отображения одного изображения нажмите кнопку [⊞].



- Чтобы отключить эффект трехмерного отображения (применяется, если удерживать нажатой кнопки [▲][▼]), выберите меню MENU (📖30) ► вкладка [▶] ► [Эффект отобр.] ► [Выкл.].

Поиск изображений, удовлетворяющих определенным условиям

► Фотографии ► Видеофильмы

Чтобы быстро найти требуемые изображения на карте памяти с большим количеством изображений, используйте режим фильтрации изображений в соответствии с заданными условиями. Можно также одновременно защитить (📖110) или удалить (📖112) все эти изображения.

☺ Имя	Отображаются изображения зарегистрированного человека (📖47).
👤 Люди	Отображаются изображения с обнаруженными лицами.
🕒 Перех. по дате	Отображаются изображения, снятые в определенный день.
★ Избранные	Отображаются изображения, помеченные как избранные (📖115).
📷 Фото/видео	Отображаются только фотографии или видеофильмы. Отображаются фотографии, видеофильмы или видеофильмы, снятые в режиме [📷] (📖35).

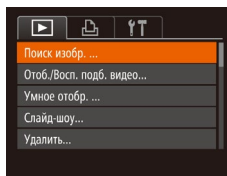

1 Выберите пункт [Поиск изобр.].

- Нажмите кнопку [MENU], затем выберите пункт [Поиск изобр.] на вкладке [▶] (📖30).



2 Выберите первое условие для отображения изображений и навигации по ним.

- Если выбран вариант [★] или [👤], можно просматривать только изображения, удовлетворяющие этому условию, нажимая кнопки [◀][▶]. Чтобы выполнить операцию сразу для всех этих изображений, нажмите кнопку [⊞] и переходите к шагу 3.

Перед использованием

Основные операции

Руководство по расширенным операциям

1 Основные сведения о камере

2 Автоматический/гибридный автоматический режим

3 Другие режимы съемки

4 Режим P

5 Режимы Tv, Av, M, C1 и C2

6 Режим воспроизведения

7 Функции Wi-Fi

8 Меню настройки

9 Принадлежности

10 Приложение

Алфавитный указатель



3 Выберите второе условие и проверьте найденные изображения.

- Для переключения в режим фильтрации изображений нажмите кнопку [☺] и переходите к шагу 4.
- Если в качестве первого условия выбран вариант [☺], нажмите кнопку [☺], затем на следующем экране кнопками [▲] [▼] [◀] [▶] выберите человека.



4 Просмотрите отфильтрованные изображения.

- Изображения, удовлетворяющие заданным условиям, отображаются в желтых рамках. Для просмотра только таких изображений нажимайте кнопки [◀] [▶].
- Чтобы отменить отображение с фильтром, нажмите кнопку [▲].



- Если камера не нашла изображений, удовлетворяющих каким-то условиям, эти условия будут недоступны. Обратите внимание, что вариант [☺] доступен только при наличии зарегистрированных людей (1147).



- Для отображения или скрытия информации нажмите на шаге 3 кнопку [▼].
- Варианты просмотра найденных изображений (на шаге 3) включают в себя «Переход между изображениями в индексе» (1105), «Увеличение изображений» (1108) и «Просмотр слайд-шоу» (1109). Операции можно также применять ко всем найденным изображениям, выбрав пункт [Защита всех найд. избр.] в разделе «Защита изображений» (1110) или пункт [Выбр. все найд. избр.] в разделе «Стирание сразу нескольких изображений» (1113), «Добавление изображений в список печати (DPOF)» (1170) или «Добавление изображений в фотокнигу» (1172).
- Если отредактировать изображения и сохранить их в виде новых изображений (1116 – 1120), выводится сообщение и найденные изображения больше не отображаются.

Переход между изображениями с помощью переднего диска

К избранному	Отображаются изображения, помеченные как избранные (1115).
Переход по дате	Переход к первому изображению в каждой группе изображений, снятых в определенный день.
Через 10 сним.	Переход сразу через 10 изображений.
Через 100 сним.	Переход сразу через 100 изображений.



1 Выберите условие.

- В режиме отображения одного изображения выберите условие (или способ перехода), повернув диск [☀], затем нажимая кнопки [▲] [▼].

2 Просматривайте изображения, удовлетворяющие заданному условию, или переходите через заданное число изображений.

- Поворачивайте диск [☀] для просмотра только изображений, удовлетворяющих условию, или перехода через заданное количество изображений вперед или назад.



- При повороте диска [☀] во время просмотра изображений на индексном экране переход на предыдущее или следующее изображение производится в соответствии со способом перехода, выбранным в режиме отображения одного изображения. Однако если выбран режим [10] или [100], способ перехода изменяется на [☺].

Перед использованием

Основные операции

Руководство по расширенным операциям

1 Основные сведения о камере

2 Автоматический/гибридный автоматический режим

3 Другие режимы съемки

4 Режим P

5 Режимы Tv, Av, M, C1 и C2

6 Режим воспроизведения

7 Функции Wi-Fi

8 Меню настройки

9 Принадлежности

10 Приложение

Алфавитный указатель



Просмотр отдельных изображений из группы

► Фотографии ► Видеофильмы

Изображения, снятые последовательно (📖46, 📖58, 📖86) или в режиме [📖] или [📖] (📖57, 📖58), отображаются в виде группы, но их можно просматривать и индивидуально.



1 Выберите сгруппированное изображение.

- Кнопками [⏪] [⏩] выберите изображение с меткой [SET], затем нажмите кнопку [📖].



2 Просмотрите отдельные изображения из группы.

- При нажатии кнопок [⏪] [⏩] отображаются только изображения из этой группы.
- При нажатии кнопки [▲] отображается сообщение [Показать все изображения]. Нажмите [📖] для отмены воспроизведения группы.



- В режиме воспроизведения группы (шаг 2) можно быстро переходить между изображениями «Переход между изображениями в индексе» (📖105) и увеличивать их «Увеличение изображений» (📖108). Выбрав пункт [Все избр. в группе] для операции «Защита изображений» (📖110), «Стирание сразу нескольких изображений» (📖113), «Добавление изображений в список печати (DPOF)» (📖170) или «Добавление изображений в фотокнигу» (📖172), можно обрабатывать сразу все изображения из этой группы.
- Для разгруппирования изображений, чтобы они отображались только по отдельности, выберите меню MENU (📖30) ► вкладку [📖] ► [Групп. избр.] ► [Выкл.]. Однако сгруппированные изображения невозможно разгруппировать во время индивидуального воспроизведения.
- В режиме [📖] одновременный вывод изображений после шага 2 раздела «Съемка нескольких разных изображений для каждого кадра (Творческий снимок)» (📖57) возможен только сразу после съемки.

Редактирование информации функции идентификации лица

Если во время воспроизведения окажется, что отображается неправильное имя, можно изменить или удалить его.

Однако невозможно добавить имена людей, которые не были обнаружены функцией идентификации лица (имена не отображаются), а также людей, имена которых были удалены.

Изменение имен

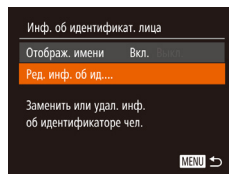

1 Откройте экран настройки.

- Нажмите кнопку [MENU] и выберите пункт [Инф. об идентификат. лица] на вкладке [📖] (📖30).
- Кнопками [▲] [▼] выберите пункт [Ред. инф. об ид.], затем нажмите кнопку [📖].

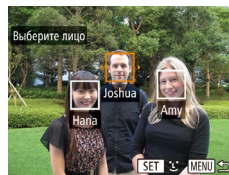

2 Выберите изображение.

- В соответствии с процедурой из раздела «Проверка людей, обнаруженных функцией идентификации лица» (📖104) выберите изображение и нажмите кнопку [📖].
- Вокруг выбранного лица отображается оранжевая рамка. Если на изображении отображаются несколько лиц, кнопками [⏪] [⏩] выберите имя, которое требуется изменить, и нажмите кнопку [📖].

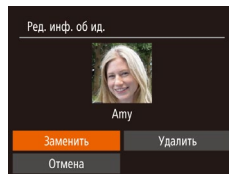

3 Выберите вариант редактирования.

- Кнопками [▲] [▼] [⏪] [⏩] выберите пункт [Перезаписать], затем нажмите кнопку [📖].

Перед использованием

Основные операции

Руководство по расширенным операциям

1 Основные сведения о камере

2 Автоматический/гибридный автоматический режим

3 Другие режимы съемки

4 Режим P

5 Режимы Tv, Av, M, C1 и C2

6 Режим воспроизведения

7 Функции Wi-Fi

8 Меню настройки

9 Принадлежности

10 Приложение

Алфавитный указатель



4 Выберите имя человека для использования при перезаписи.

- В соответствии с инструкциями шага 2 раздела «Перезапись и добавление информации о лице» (📖50) выберите имя человека, которое требуется использовать для перезаписи.

Удаление имен

- В соответствии с шагом 3 из раздела «Изменение имен» (📖107) выберите пункт [Удалить] и нажмите кнопку [⊗].
- После появления запроса [Удалить?] кнопками [◀] [▶] выберите [ОК], затем нажмите кнопку [⊗].

Варианты просмотра изображений

Увеличение изображений

► Фотографии ► Видеофильмы



(1)

1 Увеличьте изображение.

- При перемещении рычага зумирования в направлении [Q] изображение увеличивается и отображается значок [SET]. Продолжая удерживать рычаг зумирования нажатым, можно увеличивать изображения приблизительно в 10 раз.
- Для справки отображается приблизительно полное положение области, видимой на экране (1).
- Для уменьшения переместите рычаг зумирования в направлении [Q]. Продолжайте удерживать для возврата в режим отображения одного изображения.

2 Перемещайте отображаемую область и переходите между изображениями, как требуется.

- Для перемещения отображаемой области нажимайте кнопки [▲] [▼] [◀] [▶].
- Когда отображается значок [SET], в режим [SET] можно переключиться, нажав кнопку [⊗]. Для перехода на другие изображения в режиме увеличения нажимайте кнопки [◀] [▶]. Для восстановления исходной настройки еще раз нажмите кнопку [⊗].



- В режим отображения одного изображения из режима увеличения можно вернуться, нажав кнопку [MENU].

Перед использованием

Основные операции

Руководство по расширенным операциям

1 Основные сведения о камере

2 Автоматический/гибридный автоматический режим

3 Другие режимы съемки

4 Режим P

5 Режимы Tv, Av, M, C1 и C2

6 Режим воспроизведения

7 Функции Wi-Fi

8 Меню настройки

9 Принадлежности

10 Приложение

Алфавитный указатель



Просмотр слайд-шоу

► Фотографии ► Видеофильмы

Автоматическое воспроизведение изображений с карты памяти производится следующим образом.

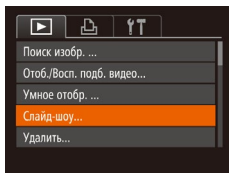

1 Откройте экран настройки.

- Нажмите кнопку [MENU] и выберите пункт [Слайд-шоу] на вкладке [▶] (📖30).

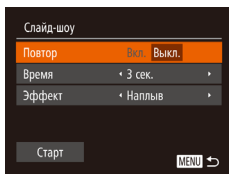

2 Выполните настройку.

- Выберите настраиваемый пункт меню, затем выберите требуемое значение (📖30).

3 Запустите автоматическое воспроизведение.

- Кнопками [▲][▼] выберите пункт [Старт], затем нажмите кнопку [⊕].
- В течение нескольких секунд отображается сообщение [Загрузка снимка], затем запускается слайд-шоу.
- Для прекращения слайд-шоу нажмите кнопку [MENU].



- Во время слайд-шоу функции энергосбережения камеры (📖26) отключаются.



- Для приостановки или возобновления слайд-шоу нажмите кнопку [⊕].
- Во время воспроизведения можно переключаться на другие изображения, нажимая кнопки [◀][▶]. Для быстрого перехода вперед или назад удерживайте кнопки [◀][▶] нажатыми.

Изменение параметров слайд-шоу

Можно задать повтор слайд-шоу, выбрать переходы между изображениями и время отображения каждого изображения.

1 Откройте экран настройки.

- Нажмите кнопку [MENU] и выберите пункт [Слайд-шоу] на вкладке [▶] (📖30).

2 Выполните настройки.

- Выберите настраиваемый пункт меню, затем выберите требуемое значение (📖30).
- Чтобы запустить слайд-шоу со своими параметрами, выберите пункт [Старт] и нажмите кнопку [⊕].
- Для возврата на экран меню нажмите кнопку [MENU].

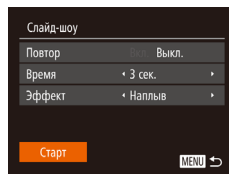

Перед использованием

Основные операции

Руководство по расширенным операциям

1 Основные сведения о камере

2 Автоматический/гибридный автоматический режим

3 Другие режимы съемки

4 Режим P

5 Режимы Tv, Av, M, C1 и C2

6 Режим воспроизведения

7 Функции Wi-Fi

8 Меню настройки

9 Принадлежности

10 Приложение

Алфавитный указатель



Автоматическое воспроизведение связанных изображений (Умное отображение)

► Фотографии ► Видеофильмы

На основе текущего изображения камера предлагает четыре изображения, которые, возможно, Вы захотите посмотреть. После выбора одного из этих изображений для просмотра камера предлагает еще 4 изображения. Это интересный способ воспроизведения изображений в неожиданном порядке. Попробуйте эту функцию после съемки большого количества кадров с разнообразными сюжетами.

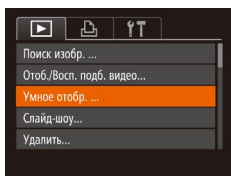

1 Выберите умное отображение.

- Нажмите кнопку [MENU], выберите пункт [Умное отображ.] на вкладке [▶], затем нажмите кнопку [OK] (📖30).
- Отображаются 4 изображения-кандидата.



2 Выберите изображение.

- Кнопками [▲][▼][◀][▶] выберите изображение, которое хотите просмотреть следующим.
- Выбранное изображение отображается в центре, окруженное следующими 4 изображениями-кандидатами.
- Для отображения центрального изображения во весь экран нажмите кнопку [OK]. Для восстановления исходного отображения снова нажмите кнопку [OK].
- При нажатии кнопки [MENU] восстанавливается режим отображения одного изображения.



- В указанных ниже случаях функция «Умное отображение» недоступна:
 - при наличии менее 50 фотографий, снятых данной камерой;
 - в данный момент отображается неподдерживаемое изображение;
 - изображения отображаются с фильтром (📖105);
 - при воспроизведении группами (📖107).

Защита изображений

► Фотографии ► Видеофильмы

Защитайте важные изображения для предотвращения случайного стирания камерой (📖112).

Указание способа выбора

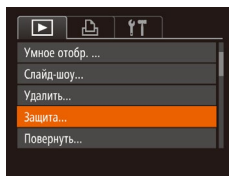

1 Откройте экран настройки.

- Нажмите кнопку [MENU] и выберите пункт [Защита] на вкладке [▶] (📖30).

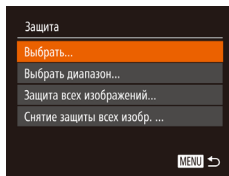

2 Указание способа выбора

- Выберите пункт меню и требуемое значение (📖30).
- Для возврата на экран меню нажмите кнопку [MENU].



- При форматировании карты памяти защищенные изображения с этой карты будут стерты (📖148, 📖149).



- Защищенные изображения невозможно удалить с помощью предусмотренной в камере функции удаления. Чтобы удалить их таким способом, сначала отмените защиту.

Перед использованием

Основные операции

Руководство по расширенным операциям

1 Основные сведения о камере

2 Автоматический/гибридный автоматический режим

3 Другие режимы съемки

4 Режим P

5 Режимы Tv, Av, M, C1 и C2

6 Режим воспроизведения

7 Функции Wi-Fi

8 Меню настройки

9 Принадлежности

10 Приложение

Алфавитный указатель



Выбор изображений по одному

1 Выберите пункт [Выбрать].

- В соответствии с шагом 2 раздела «Указание способа выбора» (📖110) выберите пункт [Выбрать] и нажмите кнопку [OK].



2 Выберите изображение.

- Кнопками [◀] [▶] выберите изображение, затем нажмите кнопку [OK]. Отображается значок [OK].
- Чтобы отменить выбор, снова нажмите кнопку [OK]. Значок [OK] больше не отображается.
- Повторите эту операцию для задания других изображений.

3 Установите защиту изображения.

- Нажмите кнопку [MENU]. Отображается сообщение с запросом подтверждения.
- Кнопками [◀] [▶] выберите [OK], затем нажмите кнопку [OK].

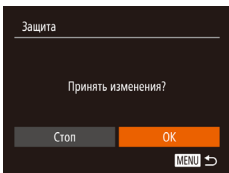

- Если переключиться в режим съемки или выключить камеру до завершения процесса настройки на шаге 3, изображения не будут защищены.

Выбор диапазона

1 Выберите пункт [Выбрать диапазон].

- В соответствии с шагом 2 раздела «Указание способа выбора» (📖110) выберите пункт [Выбрать диапазон] и нажмите кнопку [OK].

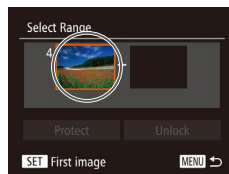

2 Выберите начальное изображение.

- Нажмите кнопку [OK].



- Кнопками [◀] [▶] выберите изображение, затем нажмите кнопку [OK].

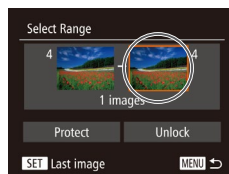

3 Выберите конечное изображение.

- Нажмите кнопку [▶], выберите пункт [Последний снимок], затем нажмите кнопку [OK].

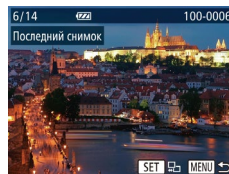

- Кнопками [◀] [▶] выберите изображение, затем нажмите кнопку [OK].
- В качестве последнего изображения не могут быть выбраны изображения, расположенные перед первым изображением.

Перед использованием

Основные операции

Руководство по расширенным операциям

1 Основные сведения о камере

2 Автоматический/гибридный автоматический режим

3 Другие режимы съемки

4 Режим P

5 Режимы Tv, Av, M, C1 и C2

6 Режим воспроизведения

7 Функции Wi-Fi

8 Меню настройки

9 Принадлежности

10 Приложение

Алфавитный указатель



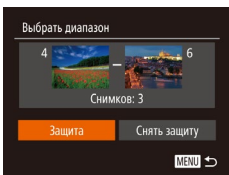

4 Установите защиту изображений.

- Кнопкой [▼] выберите пункт [Защита], затем нажмите кнопку [⊕].



- Чтобы отменить защиту для групп изображений, выберите пункт [Снять защиту] на шаге 4.

Защита сразу всех изображений

1 Выберите пункт [Защита всех изображений].

- В соответствии с шагом 2 раздела «Указание способа выбора» (110) выберите пункт [Защита всех изображений] и нажмите кнопку [⊕].

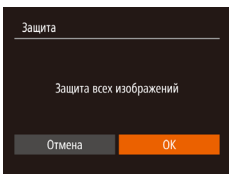

2 Установите защиту изображений.

- Кнопками [◀|▶] выберите [OK], затем нажмите кнопку [⊕].

Снятие защиты сразу со всех изображений

Можно снять защиту сразу со всех изображений.

Чтобы снять защиту, на шаге 1 пункта «Защита сразу всех изображений» выберите [Снятие защиты всех изображений], затем выполните шаг 2.

Удаление изображений

► Фотографии ► Видеофильмы

Ненужные изображения можно выбирать и удалять по одному. Будьте осторожны при удалении изображений, так как их невозможно восстановить. Однако защищенные изображения (110) удалить невозможно.

1 Выберите изображение для удаления.

- Кнопками [◀|▶] выберите изображение.

2 Удалите изображение.

- Нажмите кнопку [⏏].
- После появления запроса [Удалить?] кнопками [◀|▶] выберите пункт [Удалить], затем нажмите кнопку [⊕].
- Текущее изображение удаляется.
- Для отмены удаления кнопками [◀|▶] выберите пункт [Отмена], затем нажмите кнопку [⊕].



- Если нажать кнопку [⏏], когда отображаются изображения [RAW+JPEG], появляется возможность выбора одного из вариантов удаления: [Удалить RAW], [Удалить JPEG] или [Удалить RAW+JPEG].

Перед использованием

Основные операции

Руководство по расширенным операциям

1 Основные сведения о камере

2 Автоматический/гибридный автоматический режим

3 Другие режимы съемки

4 Режим P

5 Режимы Tv, Av, M, C1 и C2

6 Режим воспроизведения

7 Функции Wi-Fi

8 Меню настройки

9 Принадлежности

10 Приложение

Алфавитный указатель

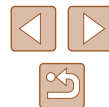

Стирание сразу нескольких изображений

Можно выбрать несколько изображений и удалить их за одну операцию. Будьте осторожны при удалении изображений, так как их невозможно восстановить. Однако защищенные изображения (📖 110) удалить невозможно.

Указание способа выбора

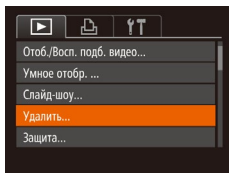

1 Откройте экран настройки.

- Нажмите кнопку [MENU], затем выберите пункт [Удалить] на вкладке [📷] (📖 30).

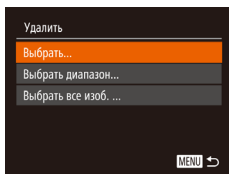

2 Указание способа выбора

- Выберите пункт меню и требуемое значение (📖 30).
- Кнопками [▲][▼] задайте способ выбора, затем нажмите кнопку [📷].
- Для возврата на экран меню нажмите кнопку [MENU].

Выбор изображений по одному

1 Выберите пункт [Выбрать].

- В соответствии с шагом 2 раздела «Указание способа выбора» (📖 113) выберите пункт [Выбрать] и нажмите кнопку [📷].



2 Выберите изображение.

- После выбора изображения в соответствии с шагом 2 раздела «Выбор изображений по одному» (📖 111) отображается значок [✓].
- Чтобы отменить выбор, снова нажмите кнопку [📷]. Значок [✓] больше не отображается.
- Повторите эту операцию для задания других изображений.

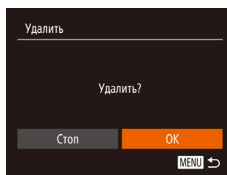

3 Удалите изображение.

- Нажмите кнопку [MENU]. Отображается сообщение с запросом подтверждения.
- Кнопками [◀][▶] выберите [OK], затем нажмите кнопку [📷].

Выбор диапазона

1 Выберите пункт [Выбрать диапазон].

- В соответствии с шагом 2 раздела «Указание способа выбора» (📖 113) выберите пункт [Выбрать диапазон] и нажмите кнопку [📷].

2 Выберите изображения.

- Для задания изображений выполните шаги 2 – 3 раздела «Выбор диапазона» (📖 111).

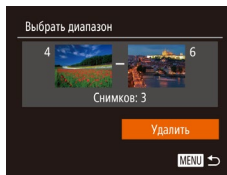

3 Удалите изображения.

- Кнопкой [▼] выберите пункт [Удалить], затем нажмите кнопку [📷].

Перед использованием

Основные операции

Руководство по расширенным операциям

1 Основные сведения о камере

2 Автоматический/гибридный автоматический режим

3 Другие режимы съемки

4 Режим P

5 Режимы Tv, Av, M, C1 и C2

6 Режим воспроизведения

7 Функции Wi-Fi

8 Меню настройки

9 Принадлежности

10 Приложение

Алфавитный указатель

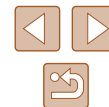

Задание сразу всех изображений

1 Выберите пункт [Выбрать все изоб.].

- В соответствии с шагом 2 раздела «Указание способа выбора» (113) выберите пункт [Выбрать все изоб.] и нажмите кнопку [OK].

2 Удалите изображения.

- Кнопками [◀|▶] выберите [OK], затем нажмите кнопку [OK].

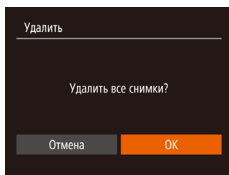

Поворот изображений

► Фотографии ► Видеофильмы

Измените ориентацию изображений и сохраните их, как указано ниже.

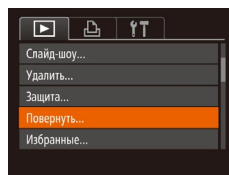

1 Выберите пункт [Повернуть].

- Нажмите кнопку [MENU] и выберите пункт [Повернуть] на вкладке [▶] (30).

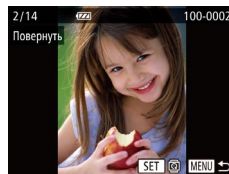

2 Поверните изображение.

- Кнопками [◀|▶] выберите изображение.
- При каждом нажатии кнопки [OK] изображение поворачивается на 90°.
- Для возврата на экран меню нажмите кнопку [MENU].



- Если для параметра [Авт. поворот] задано значение [Выкл.], поворот изображений невозможен (115).

Перед использованием

Основные операции

Руководство по расширенным операциям

1 Основные сведения о камере

2 Автоматический/гибридный автоматический режим

3 Другие режимы съемки

4 Режим P

5 Режимы Tv, Av, M, S1 и C2

6 Режим воспроизведения

7 Функции Wi-Fi

8 Меню настройки

9 Принадлежности

10 Приложение

Алфавитный указатель

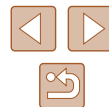

Отключение автоматического поворота

Для отключения автоматического поворота изображений в зависимости от текущей ориентации камеры выполните приведенные ниже шаги.

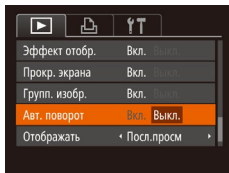

- Нажмите кнопку **[MENU]**, выберите пункт **[Авт. поворот]** на вкладке **[▶]**, затем выберите значение **[Выкл.]** (📖30).



- Если для параметра **[Авт. поворот]** задано значение **[Выкл.]**, поворот изображений невозможен (📖114). Кроме того, уже повернутые изображения будут отображаться в исходной ориентации.
- Даже если для параметра **[Авт. поворот]** задано значение **[Выкл.]**, в режиме «Умное отображение» (📖110) изображения, снятые в вертикальной ориентации, отображаются вертикально, а повернутые изображения отображаются в повернутой ориентации.

Пометка изображений как избранных

► Фотографии ► Видеофильмы

Изображения можно систематизировать, помечая их как избранные. Выбрав категорию в режиме воспроизведения с фильтром, можно применять указанные ниже операции только ко всем таким изображениям.

- «Просмотр» (📖101), «Просмотр слайд-шоу» (📖109), «Защита изображений» (📖110), «Удаление изображений» (📖112), «Добавление изображений в список печати (DPOF)» (📖170), «Добавление изображений в фотокнигу» (📖172)

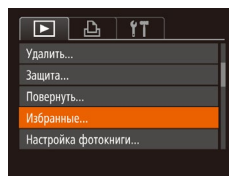

1 Выберите пункт [Избранные].

- Нажмите кнопку **[MENU]** и выберите пункт **[Избранные]** на вкладке **[▶]** (📖30).



2 Выберите изображение.

- Кнопками **[◀|▶]** выберите изображение, затем нажмите кнопку **[☺]**. Отображается значок **[★]**.
- Чтобы отменить пометку изображения, снова нажмите кнопку **[☺]**. Значок **[★]** больше не отображается.
- Повторите эту операцию для выбора дополнительных изображений.

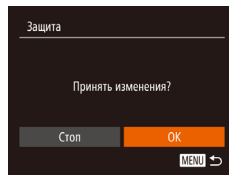

3 Завершите процесс настройки.

- Нажмите кнопку **[MENU]**. Отображается сообщение с запросом подтверждения.
- Кнопками **[◀|▶]** выберите **[OK]**, затем нажмите кнопку **[☺]**.

Перед использованием

Основные операции

Руководство по расширенным операциям

1 Основные сведения о камере

2 Автоматический/гибридный автоматический режим

3 Другие режимы съемки

4 Режим P

5 Режимы Tv, Av, M, C1 и C2

6 Режим воспроизведения

7 Функции Wi-Fi

8 Меню настройки

9 Принадлежности

10 Приложение

Алфавитный указатель

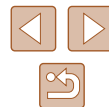



- Если переключиться в режим съемки или выключить камеру до завершения процесса настройки на шаге 3, изображения не будут помечены как избранные.



- При передаче в компьютеры, работающие под управлением ОС Windows 8 или Windows 7, избранные изображения получают оценку «три звездочки» (★★★☆☆☆). (Не относится к видеофильмам и изображениям RAW.)

Редактирование фотографий



- Редактирование изображений (📖 116 – 📖 119) возможно только при наличии достаточного места на карте памяти.

Изменение размера изображений

► Фотографии ► Видеофильмы

Сохраните копию изображений с меньшим разрешением.

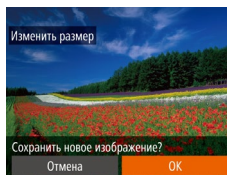
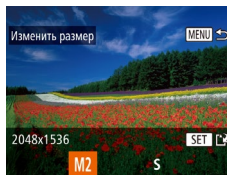
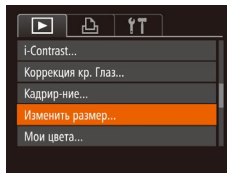

1 Выберите пункт [Изменить размер].

- Нажмите кнопку [MENU] и выберите пункт [Изменить размер] на вкладке [▶] (📖 30).

2 Выберите изображение.

- Кнопками [◀] [▶] выберите изображение, затем нажмите кнопку [⊞].

3 Выберите размер изображения.

- Кнопками [◀] [▶] выберите размер, затем нажмите кнопку [⊞].
- Отображается запрос [Сохранить новое изображение?].

4 Сохраните новое изображение.

- Кнопками [◀] [▶] выберите [OK], затем нажмите кнопку [⊞].
- Изображение сохраняется в виде нового файла.

Перед использованием

Основные операции

Руководство по расширенным операциям

1 Основные сведения о камере

2 Автоматический/гибридный автоматический режим

3 Другие режимы съемки

4 Режим P

5 Режимы Tv, Av, M, C1 и C2

6 Режим воспроизведения

7 Функции Wi-Fi

8 Меню настройки

9 Принадлежности

10 Приложение

Алфавитный указатель

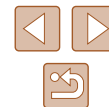

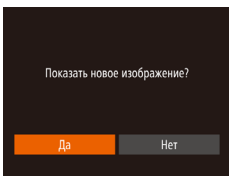

5 Просмотрите новое изображение.

- Нажмите кнопку [MENU]. Отображается запрос [Показать новое изображение?].
- Кнопками [◀▶] выберите [Да], затем нажмите кнопку [OK].
- Отображается сохраненное изображение.



- Редактирование изображений, снятых с разрешением [S] (152), невозможно.
- Редактирование изображений RAW невозможно.



- Изменение размера изображений на более высокие разрешения невозможно.

Кадрирование

► Фотографии ► Видеофильмы

Можно указать часть изображения для сохранения в виде отдельного файла изображения.

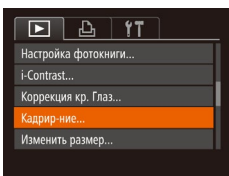

1 Выберите пункт [Кадрирование].

- Нажмите кнопку [MENU], затем выберите пункт [Кадрирование] на вкладке [▶] (30).

2 Выберите изображение.

- Кнопками [◀▶] выберите изображение, затем нажмите кнопку [OK].

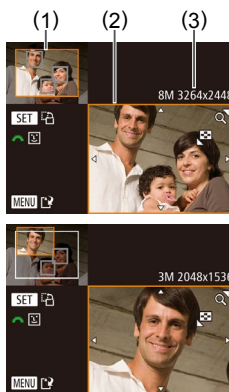

3 Настройте область обрезки.

- Вокруг обрезаемой части изображения отображается рамка (1).
- Исходное изображение отображается в левом верхнем углу, а предварительный просмотр обрезанного изображения (2) – в правом нижнем углу. Также отображается разрешение после кадрирования (3).
- Чтобы изменить размер рамки, перемещайте рычаг зумирования.
- Для перемещения рамки нажимайте кнопки [▲▼◀▶].
- Для изменения ориентации рамки нажмите кнопку [OK].
- Обнаруженные на изображении лица заключаются в серые рамки на левом верхнем изображении. Чтобы кадрировать изображение на основе этой рамки, поворачивайте диск [DISK] для выбора другой рамки.
- Нажмите кнопку [MENU].

4 Сохраните изображение в новый файл и просмотрите его.

- Выполните шаги 4 – 5 раздела «Изменение размера изображений» (116).



- Редактирование изображений, снятых с разрешением [S] (152), или изображений, размер которых изменен на [S] (116), невозможно.
- Редактирование изображений RAW невозможно.



- Изображения, для которых поддерживается обрезка, после обрезки сохраняют исходный формат кадра.
- Разрешение обрезанных изображений ниже, чем у исходных изображений.
- При обрезке фотографий, снятых с использованием функции идентификации лица (47), на обрезанном изображении остаются имена только тех людей, которые остались на обрезанном изображении.

Перед использованием

Основные операции

Руководство по расширенным операциям

1 Основные сведения о камере

2 Автоматический/гибридный автоматический режим

3 Другие режимы съемки

4 Режим P

5 Режимы Tv, Av, M, C1 и C2

6 Режим воспроизведения

7 Функции Wi-Fi

8 Меню настройки

9 Принадлежности

10 Приложение

Алфавитный указатель

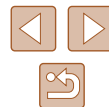

Изменение цветовых тонов изображения (Мои цвета)

► Фотографии ► Видеофильмы

Можно настроить цвета изображения и сохранить отредактированное изображение в отдельный файл. Сведения о каждом из вариантов см. в разделе «Изменение цветовых тонов изображения (Мои цвета)» (📖 77).

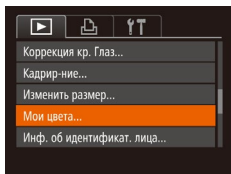

1 Выберите пункт [Мои цвета].

- Нажмите кнопку [MENU], затем выберите пункт [Мои цвета] на вкладке [📷] (📖 30).

2 Выберите изображение.

- Кнопками [◀] [▶] выберите изображение, затем нажмите кнопку [📷].

3 Выберите вариант.

- Кнопками [◀] [▶] выберите вариант, затем нажмите кнопку [📷].

4 Сохраните изображение в новый файл и просмотрите его.

- Выполните шаги 4 – 5 раздела «Изменение размера изображений» (📖 116).

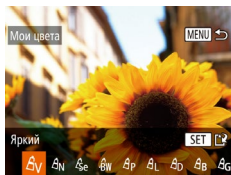

- Качество многократно отредактированных таким образом изображений каждый раз немного снижается, и может оказаться невозможно получить требуемый цвет.
- Редактирование цветов изображений RAW невозможно.



- Цвета изображений, отредактированных с помощью этой функции, могут немного отличаться от цветов изображений, снятых с использованием функции «Мои цвета» (📖 77).

Коррекция яркости изображения (i-Contrast)

► Фотографии ► Видеофильмы

Возможно обнаружение и автоматическая настройка оптимальной яркости слишком ярких или слишком темных областей изображения (таких как лица или задний план). Возможна также автоматическая коррекция недостаточной общей контрастности изображения для лучшего выделения объектов на снимке. Выберите один из 4 уровней коррекции, затем сохраните изображение в отдельный файл.

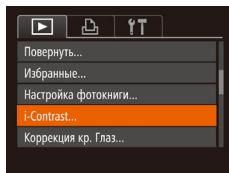

1 Выберите пункт [i-Contrast].

- Нажмите кнопку [MENU], затем выберите пункт [i-Contrast] на вкладке [📷] (📖 30).

2 Выберите изображение.

- Кнопками [◀] [▶] выберите изображение, затем нажмите кнопку [📷].

3 Выберите вариант.

- Кнопками [◀] [▶] выберите вариант, затем нажмите кнопку [📷].

4 Сохраните изображение в новый файл и просмотрите его.

- Выполните шаги 4 – 5 раздела «Изменение размера изображений» (📖 116).



- Для некоторых изображений коррекция может быть неточной или приводить к появлению зернистости на изображениях.
- После многократного редактирования с помощью этой функции изображения могут выглядеть зернистыми.
- Редактирование таким образом изображений RAW невозможно.



- Если вариант [Авто] не обеспечивает ожидаемых результатов, попробуйте корректировать изображения с помощью вариантов [Низкий], [Средний] или [Высокий].

Перед использованием

Основные операции

Руководство по расширенным операциям

1 Основные сведения о камере

2 Автоматический/гибридный автоматический режим

3 Другие режимы съемки

4 Режим P

5 Режимы Tv, Av, M, C1 и C2

6 Режим воспроизведения

7 Функции Wi-Fi

8 Меню настройки

9 Принадлежности

10 Приложение

Алфавитный указатель



Коррекция «красных глаз»

► Фотографии ► Видеофильмы

Служит для автоматической коррекции эффекта «красных глаз». Исправленное изображение можно сохранить в отдельный файл.

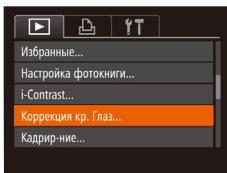

1 Выберите пункт [Коррекция кр. Глаз].

- Нажмите кнопку [MENU], затем выберите пункт [Коррекция кр. Глаз] на вкладке [▶] (📖 30).

2 Выберите изображение.

- Кнопками [◀][▶] выберите изображение.

3 Выполните коррекцию изображения.

- Нажмите кнопку [⊗].
- Выполняется коррекция «красных глаз», обнаруженных камерой, и вокруг исправленных областей изображения отображаются рамки.
- Увеличьте или уменьшите изображения, как требуется. Выполните шаги из раздела «Увеличение изображений» (📖 108).

4 Сохраните изображение в новый файл и просмотрите его.

- Кнопками [▲][▼][◀][▶] выберите пункт [Новый файл], затем нажмите кнопку [⊗].
- Изображение сохраняется в виде нового файла.
- Выполните шаг 5 раздела «Изменение размера изображений» (📖 116).

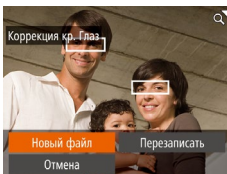

- Некоторые изображения могут корректироваться неправильно.
- Чтобы записать исправленное изображение вместо исходного, выберите на шаге 4 вариант [Перезаписать]. В таком случае исходное изображение будет стерто.
- Перезапись защищенных изображений невозможна.
- Редактирование таким образом изображений RAW невозможно.
- На изображении JPEG, снятом в режиме [RAW], можно применить коррекцию «красных глаз», но перезаписать исходное изображение невозможно.

Перед использованием

Основные операции

Руководство по расширенным операциям

1 Основные сведения о камере

2 Автоматический/гибридный автоматический режим

3 Другие режимы съемки

4 Режим P

5 Режимы Tv, Av, M, C1 и C2

6 Режим воспроизведения

7 Функции Wi-Fi

8 Меню настройки

9 Принадлежности

10 Приложение

Алфавитный указатель

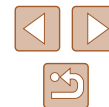

Редактирование видеofilьмов

► Фотографии ► Видеofilьмы

Можно обрезать видеofilьмы для удаления ненужных частей в начале и в конце видеofilьма (кроме видеоподборок (1135)).

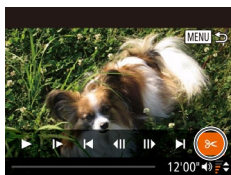

1 Выберите значок [C].

- В соответствии с инструкциями шагов 1 – 5 раздела «Просмотр» (101) выберите значок [C] и нажмите кнопку [OK].
- Отображаются панель редактирования видеofilьма и шкала редактирования.



2 Укажите обрезаемые части.

- (1) – панель редактирования видеofilьмов, (2) – шкала редактирования.
- Кнопками [▲][▼] выберите значок [C] или [C].
- Для просмотра частей, которые можно обрезать (обозначаются на экране меткой [C]), кнопками [◀][▶] перемещайте значок [C]. Для обрезки начала видеofilьма (от метки [C]) выберите значок [C], для обрезки конца видеofilьма выберите значок [C].
- Если переместить метку [C] в положение, не совпадающее с меткой [C], в режиме [C] обрезаются часть до ближайшей метки [C] слева, а в режиме [C] обрезаются часть после ближайшей метки [C] справа.

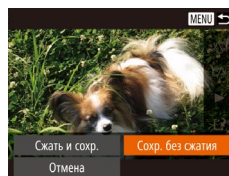
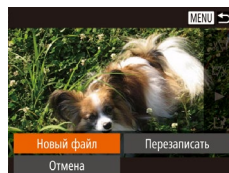

3 Просмотрите отредактированный видеofilьм.

- Кнопками [▲][▼] выберите значок [▶], затем нажмите кнопку [OK]. Начинается воспроизведение отредактированного видеofilьма.
- Для повторного редактирования видеofilьма повторите шаг 2.
- Чтобы отменить редактирование, нажмите кнопку [MENU], кнопками [◀][▶] выберите [OK], затем нажмите кнопку [OK].

4 Сохраните отредактированный видеofilьм.

- Кнопками [▲][▼] выберите значок [C], затем нажмите кнопку [OK].
- Кнопками [▲][▼][◀][▶] выберите пункт [Новый файл], затем нажмите кнопку [OK].
- Выберите пункт [Сох. без сжатия], затем нажмите кнопку [OK].
- Видеofilьм сохраняется в виде нового файла.



- Чтобы перезаписать исходный видеofilьм обрезанным видеofilьмом, выберите на шаге 4 вариант [Перезаписать]. В таком случае исходный видеofilьм будет стерт.
- Если на карте памяти недостаточно свободного места, доступен только вариант [Перезаписать].
- Если во время записи закончится заряд аккумулятора, видеofilьмы могут не записаться.
- При редактировании видеofilьмов следует использовать полностью заряженный аккумулятор или адаптер переменного тока (продается отдельно, 155).

Перед использованием

Основные операции

Руководство по расширенным операциям

1 Основные сведения о камере

2 Автоматический/гибридный автоматический режим

3 Другие режимы съемки

4 Режим P

5 Режимы Tv, Av, M, C1 и C2

6 Режим воспроизведения

7 Функции Wi-Fi

8 Меню настройки

9 Принадлежности

10 Приложение

Алфавитный указатель



Уменьшение размера файлов

Размеры файлов видеофильмов можно уменьшать, сжимая их следующим образом.

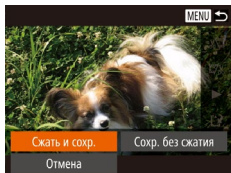

- На экране из шага 2 раздела «Редактирование видеофильмов» выберите значок [L]. Выберите пункт [Новый файл], затем нажмите кнопку [OK].
- Выберите пункт [Сжать и сохр.], затем нажмите кнопку [OK].



- Сжатые видеофильмы сохраняются в формате [HD 30P].
- Сжатие видеофильмов [VGA 30P] невозможно.
- Отредактированные видеофильмы невозможно сохранить в сжатом формате, если выбран вариант [Перезаписать].

Редактирование клипов видеоподборки

► Фотографии ► Видеофильмы

Отдельные главы (клипы) [35], записанные в режиме [L], можно по мере необходимости удалить. Будьте осторожны при удалении клипов, так как их невозможно восстановить.

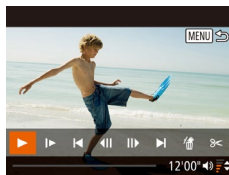

1 Выберите клип, который требуется удалить.

- В соответствии с шагами 1 – 2 раздела «Просмотр коротких видеофильмов, созданных при съемке фотографий (видеоподборка)» [104] запустите воспроизведение видеофильма, созданного в режиме [L], затем нажмите кнопку [OK], чтобы открыть панель управления видеофильмом.
- Кнопками [L] [R] выберите значок [L] или [R], затем нажмите кнопку [OK].

2 Выберите значок [L].

- Кнопками [L] [R] выберите значок [L], затем нажмите кнопку [OK].
- Выбранный клип циклически воспроизводится.

3 Подтвердите удаление.

- Кнопками [L] [R] выберите [OK], затем нажмите кнопку [OK].
- Клип удаляется, и короткий видеофильм перезаписывается.

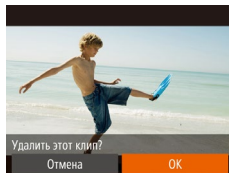

- Если при выборе клипа камера подключена к принтеру, значок [L] не отображается.

Перед использованием

Основные операции

Руководство по расширенным операциям

1 Основные сведения о камере

2 Автоматический/гибридный автоматический режим

3 Другие режимы съемки

4 Режим P

5 Режимы Tv, Av, M, C1 и C2

6 Режим воспроизведения

7 Функции Wi-Fi

8 Меню настройки

9 Принадлежности

10 Приложение

Алфавитный указатель



7

Функции Wi-Fi

Возможны беспроводная передача изображений с камеры на различные совместимые устройства и использование камеры с интернет-службами

Доступные функции Wi-Fi

Можно отправлять и получать изображения, а также дистанционно управлять камерой, подключаясь к следующим устройствам по Wi-Fi.

- **Смартфоны и планшетные компьютеры**
Передавайте изображения на смартфоны и планшетные компьютеры, оснащенные функциями Wi-Fi. С помощью смартфона или планшетного компьютера можно производить дистанционную съемку и выполнять геопривязку кадров. Для удобства в настоящем Руководстве для смартфонов, планшетов и других совместимых устройств используется общий термин «смартфоны».
- **Компьютер**
С помощью программного обеспечения можно сохранять изображения на компьютере, подключенном по Wi-Fi.
- **Веб-службы**
Добавьте в камеру сведения об учетной записи фотографической веб-службы CANON iMAGE GATEWAY или другой веб-службы, чтобы отправлять туда изображения. Еще не отправлявшиеся изображения можно также автоматически отправлять из камеры в компьютер или веб-службу через портал CANON iMAGE GATEWAY.
- **Принтеры**
Используйте беспроводную передачу изображений на PictBridge-совместимый принтер (поддерживающий стандарт DPS over IP) для их печати.
- **Другая камера**
Используйте беспроводную передачу изображений между камерами Canon, поддерживающими Wi-Fi.

Перед использованием

Основные операции

Руководство по расширенным операциям

1 Основные сведения о камере

2 Автоматический/гибридный автоматический режим

3 Другие режимы съемки

4 Режим P

5 Режимы Tv, Av, M, C1 и C2

6 Режим воспроизведения

7 Функции Wi-Fi

8 Меню настройки

9 Принадлежности



10 Приложение

Алфавитный указатель



Отправка изображений в смартфон

Подключите камеру к смартфону и отправляйте изображения одним из указанных ниже способов.



- Подключение к устройству, назначенному кнопке  (📖 123)
Просто нажмите кнопку , чтобы подключиться к устройствам. Это упрощает импорт изображений со смартфона (📖 123). Обратите внимание, что кнопке  можно назначить только один смартфон.
- Подключение с помощью меню Wi-Fi (📖 125)
Камеру можно подключить к смартфону таким же образом, как к компьютеру или другому устройству. Можно добавить несколько смартфонов.

Перед подключением к камере необходимо установить на смартфон специальное бесплатное приложение CameraWindow. Подробные сведения об этом приложении (поддерживаемые смартфоны и предусмотренные функции) см. на веб-сайте Canon.



- Независимо от способа подключения устройств, с помощью смартфона можно привязывать изображения в камере к географическому положению (📖 141) и производить дистанционную съемку (📖 142).

Передача на смартфон, назначенный кнопке



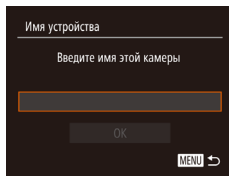
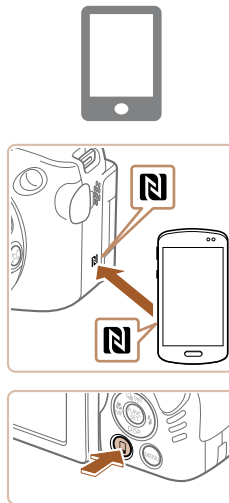

После первоначального подключения к смартфону с помощью кнопки  в дальнейшем можно просто нажимать кнопку , чтобы снова подключиться для просмотра и сохранения изображений из камеры в подключенных устройствах.
В приведенной ниже процедуре в качестве точки доступа используется камера, но можно использовать другую имеющуюся точку доступа (📖 126).



1 Установите приложение CameraWindow.

- В случае NFC-совместимого смартфона Android (ОС версии 4.0 и новее) включите функцию NFC и прикоснитесь смартфоном к N-метке камеры (N). На смартфоне откроется магазин Google Play. После открытия страницы загрузки приложения CameraWindow загрузите и установите это приложение.
- В случае остальных смартфонов Android найдите приложение CameraWindow в магазине Google Play, затем загрузите и установите это приложение.
- В случае iPhone, iPad или iPod touch найдите приложение CameraWindow в магазине App Store, затем загрузите и установите это приложение.

2 Нажмите кнопку .

- Нажмите кнопку .
- После открытия экрана [Имя устройства] нажмите кнопку . С помощью отображаемой клавиатуры введите имя (📖 31). На экране [Имя устройства] кнопками   выберите [OK], затем нажмите кнопку .

Перед использованием

Основные операции

Руководство по расширенным операциям

1 Основные сведения о камере

2 Автоматический/гибридный автоматический режим

3 Другие режимы съемки

4 Режим P

5 Режимы Tv, Av, M, C1 и C2

6 Режим воспроизведения

7 Функции Wi-Fi

8 Меню настройки

9 Принадлежности

10 Приложение

Алфавитный указатель



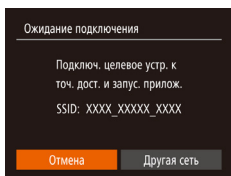
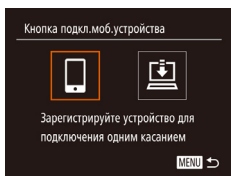

3 Выберите значок [📱].

- Кнопками [⏪][⏩] выберите значок [📱], затем нажмите кнопку [⏹].

- Отображается идентификатор SSID камеры.

4 Подсоедините смартфон к сети.

- В меню настройки Wi-Fi смартфона выберите идентификатор SSID (имя сети), отображаемый в камере, чтобы установить соединение.

5 Запустите приложение CameraWindow.

- В случае NFC-совместимого смартфона Android (ОС версии 4.0 и новее) включите функцию NFC и прикоснитесь смартфоном к N-метке камеры (N). На смартфоне запустится приложение CameraWindow.
- В случае остальных смартфонов запустите на смартфоне приложение CameraWindow.
- После того как камера распознает смартфон, открывается экран выбора устройства.

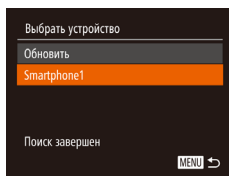

6 Выберите смартфон, к которому требуется подключиться.

- Кнопками [▲][▼] выберите смартфон, затем нажмите кнопку [⏹].
- После установления соединения со смартфоном на экране камеры отображается имя смартфона. (Этот экран закроется приблизительно через 1 мин.)

7 Импортируйте изображения.

- С помощью смартфона импортируйте изображения из камеры в смартфон.
- С помощью смартфона завершите соединение; камера автоматически выключится.



- При использовании функции NFC помните следующее.
 - Не допускайте сильного соударения камеры и смартфона. Это может привести к повреждению устройств.
 - В зависимости от смартфона, для взаимного распознавания устройств может понадобиться некоторое время. В таком случае попробуйте немного изменить положение, в котором вы держите устройства.
 - Не помещайте никакие предметы между камерой и смартфоном. Также учтите, что чехлы камеры или смартфона либо аналогичные аксессуары могут блокировать связь.

Перед использованием

Основные операции

Руководство по расширенным операциям

1 Основные сведения о камере

2 Автоматический/гибридный автоматический режим

3 Другие режимы съемки

4 Режим P

5 Режимы Tv, Av, M, C1 и C2

6 Режим воспроизведения

7 Функции Wi-Fi

8 Меню настройки

9 Принадлежности

10 Приложение

Алфавитный указатель

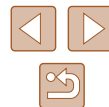



- Для установления соединения необходимо, чтобы в камеру была установлена карта памяти.
- Если вводимое имя начинается с символа или пробела, отображается сообщение. Нажмите кнопку [Ⓜ] и введите другое имя.
- Для повышения безопасности можно задать запрос ввода пароля на экране из шага 3, открыв меню MENU [Ⓜ] и выбрав на вкладке [⏏] пункты [Параметры Wi-Fi] ▶ [Пароль] ▶ [Вкл.]. В таком случае на шаге 4 в смартфоне в поле ввода пароля требуется ввести пароль, отображаемый на экране камеры.
- Для кнопки [Ⓜ] можно зарегистрировать только один смартфон. Чтобы назначить другой смартфон, сначала удалите текущий в меню MENU [Ⓜ] ▶ вкладка [⏏] ▶ [Кнопка подкл.моб.устройства].
- На некоторых NFC-совместимых смартфонах N-метка [N] отсутствует. Подробные сведения см. в руководстве пользователя смартфона.

Добавление смартфона с помощью меню Wi-Fi

В приведенной ниже процедуре в качестве точки доступа используется камера, но можно использовать другую имеющуюся точку доступа [126].



1 Установите приложение CameraWindow.

- Установите приложение CameraWindow на смартфон в соответствии с шагом 1 раздела «Передача на смартфон, назначенный кнопке» [123].

2 Откройте меню Wi-Fi.

- Для включения камеры нажмите кнопку [▶].
- Нажмите кнопку [▲].
- Если открылся экран с запросом имени устройства, введите это имя [123].

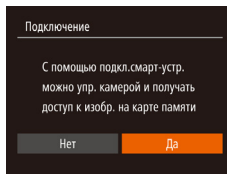
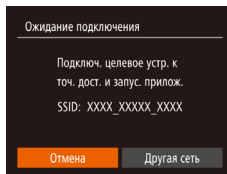
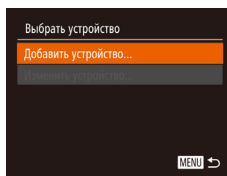
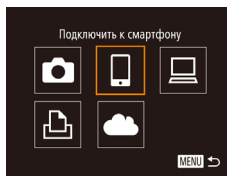
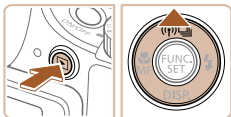

3 Выберите значок [Ⓜ].

- Кнопками [◀][▶] выберите значок [Ⓜ], затем нажмите кнопку [Ⓜ].

4 Выберите пункт [Добавить устройство].

- Кнопками [▲][▼] выберите пункт [Добавить устройство], затем нажмите кнопку [Ⓜ].

- Отображается идентификатор SSID камеры.
- В соответствии с шагами 4 – 6 раздела «Передача на смартфон, назначенный кнопке» [123] выберите смартфон, к которому требуется подключиться.

5 Настройте параметры конфиденциальности.

- Кнопками [◀][▶] выберите [Да], затем нажмите кнопку [Ⓜ].
- Теперь с помощью смартфона можно просматривать изображения, импортировать их и привязывать их к географическому положению, а также производить дистанционную съемку.

Перед использованием

Основные операции

Руководство по расширенным операциям

1 Основные сведения о камере

2 Автоматический/гибридный автоматический режим

3 Другие режимы съемки

4 Режим P

5 Режимы Tv, Av, M, C1 и C2

6 Режим воспроизведения

7 Функции Wi-Fi

8 Меню настройки

9 Принадлежности

10 Приложение

Алфавитный указатель





6 Отправьте изображения.

- Кнопками [▲][▼][◀][▶] выберите пункт [Выбр. и отпр.], затем нажмите кнопку [OK].
- Кнопками [▲][▼][◀][▶] выберите изображение для отправки, нажмите кнопку [OK], чтобы пометить изображение как выбранное (✓), затем нажмите кнопку [MENU].
- Кнопками [▲][▼][◀][▶] выберите пункт [Отправить], затем нажмите кнопку [OK].
- Начинается передача изображения. Во время передачи изображений экран темнеет.
- После завершения отправки изображения отображается сообщение [Передача завершена] и снова открывается экран передачи изображений.
- Чтобы отменить подключение, нажмите кнопку [MENU], на экране запроса подтверждения кнопками [◀][▶] выберите [OK], затем нажмите кнопку [OK]. Можно также завершить соединение со стороны смартфона.
- Для добавления нескольких смартфонов повторите указанные выше операции начиная с шага 1.



- Если на шаге 5 был выбран вариант [Да], с подключенного смартфона можно просматривать все изображения, имеющиеся в камере. Для сохранения конфиденциальности изображений в камере, чтобы их нельзя было просматривать со смартфона, выберите на шаге 5 значение [Нет].
- После того как смартфон зарегистрирован, в камере можно изменить параметры конфиденциальности смартфона (143).



- Для установления соединения необходимо, чтобы в камеру была установлена карта памяти.
- После подключения устройств по Wi-Fi при открытии меню Wi-Fi последние подключения отображаются в начале списка. Это позволяет легко подключиться повторно, с помощью кнопок [▲][▼] выбрав имя устройства, затем нажав кнопку [OK]. Чтобы добавить новое устройство, откройте экран выбора устройства, нажимая кнопки [◀][▶], затем настройте параметр.
- Если не требуется, чтобы отображались последние целевые устройства, выберите меню MENU (130) ▶ вкладку [Параметры Wi-Fi] ▶ [Истор. подкл.] ▶ [Выкл.].
- Также можно передавать сразу несколько изображений и изменять размеры изображений перед отправкой (138).
- Текущее изображение можно отправить, выбрав пункт [Отпр. изобр.] на экране из шага 6.

Использование другой точки доступа

При подключении камеры к смартфону с помощью кнопки [Q] или через меню Wi-Fi можно также использовать уже имеющуюся точку доступа.

1 Подготовьтесь к подключению.

- Откройте экран [Ожидание подключения]. Выполните шаги 1 – 3 из раздела «Передача на смартфон, назначенный кнопке» (123) или шаги 1 – 4 из раздела «Добавление смартфона с помощью меню Wi-Fi» (125)

2 Подсоедините смартфон к точке доступа.



Перед использованием
Основные операции
Руководство по расширенным операциям
1 Основные сведения о камере
2 Автоматический/гибридный автоматический режим
3 Другие режимы съемки
4 Режим P
5 Режимы Tv, Av, M, C1 и C2
6 Режим воспроизведения
7 Функции Wi-Fi
8 Меню настройки
9 Принадлежности
10 Приложение
Алфавитный указатель



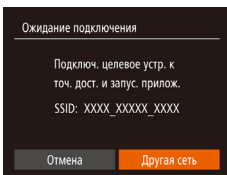

3 Выберите [Другая сеть].

- Кнопками [◀▶] выберите пункт [Другая сеть], затем нажмите кнопку [⊞].
- Отображается список обнаруженных точек доступа.

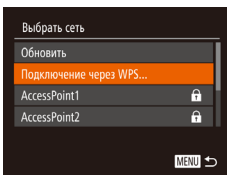

4 Подключитесь к точке доступа и выберите смартфон.

- Для подключения к WPS-совместимым точкам доступа и выбора смартфона выполните шаги 5 – 6 из раздела «Использование WPS-совместимых точек доступа» (📖 130).
- Для подключения к точкам доступа, не поддерживающим WPS, и выбора смартфона выполните шаги 2 – 4 из раздела «Подключение к точкам доступа из списка» (📖 132).

5 Настройте параметры конфиденциальности и отправьте изображения.

- Для настройки параметров конфиденциальности и отправки изображений выполните шаги 5 – 6 из раздела «Добавление смартфона с помощью меню Wi-Fi» (📖 125).

Предыдущие точки доступа

Для повторного автоматического подключения к предыдущей точке доступа выполните шаг 3 из раздела «Передача на смартфон, назначенный кнопке» (📖 123) или шаг 4 из раздела «Добавление смартфона с помощью меню Wi-Fi» (📖 125).

- Для использования камеры в качестве точки доступа выберите пункт [Другая сеть] на экране, который отображается при установлении подключения, затем выберите пункт [Режим точки доступа камеры].
- Для повторного подключения к предыдущей точке доступа выполните процедуру из шага 5 раздела «Использование другой точки доступа» (📖 126).
- Для переключения между точками доступа выберите пункт [Другая сеть] на экране, который отображается при установлении подключения, затем выполните процедуру из раздела «Использование другой точки доступа» (📖 126), начиная с шага 4.

Сохранение изображений в компьютере

Подготовка к регистрации компьютера

■ Проверка компьютерной среды

Камера может подключаться по Wi-Fi к компьютерам, работающим под управлением следующих операционных систем. Подробные требования к системе и сведения о совместимости, включая поддержку новых операционных систем, см. на веб-сайте Canon.

- Windows 8/8.1
- Windows 7 SP1
- Mac OS X 10.9
- Mac OS X 10.8.2 или более новой версии



- Издания Windows 7 «Начальная» и «Домашняя базовая» не поддерживаются.
- Для Windows 7 N (версия для Европы) и KN (версия для Южной Кореи) необходимо отдельно загрузить и установить пакет дополнительных компонентов Windows Media Feature Pack. Подробнее см. на следующем веб-сайте: <http://go.microsoft.com/fwlink/?LinkId=159730>

■ Установка программного обеспечения

Для примера здесь используются ОС Windows 7 и Mac OS X 10.8.

Что требуется:

- Компьютер
- USB-кабель (со стороны камеры: Mini-B)*

* USB-кабель не входит в комплект поставки. Хотя программное обеспечение можно установить, не используя кабель, некоторые функции не будут добавлены.

Перед использованием

Основные операции

Руководство по расширенным операциям

1 Основные сведения о камере

2 Автоматический/гибридный автоматический режим

3 Другие режимы съемки

4 Режим P

5 Режимы Tv, Av, M, C1 и C2

6 Режим воспроизведения

7 Функции Wi-Fi

8 Меню настройки

9 Принадлежности

10 Приложение

Алфавитный указатель



1 Загрузите программное обеспечение.

- После подключения компьютера к Интернету перейдите на страницу <http://www.canon.com/icpd/>.
- Перейдите на сайт для своей страны или региона.
- Загрузите программное обеспечение.



2 Запустите установку.

- Щелкните мышью на варианте [Простая установка] и следуйте инструкциям, выводимым на экран, для завершения процесса установки.



3 При появлении сообщения, в котором предлагается подключить камеру, выберите, подключать ее или нет.

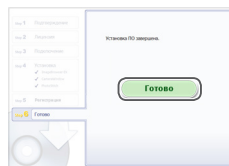

Если камера подключается к компьютеру

- При выключенной камере откройте крышку (1). Возьмите меньший разъем USB-кабеля в показанной ориентации и полностью вставьте его в разъем камеры (2).

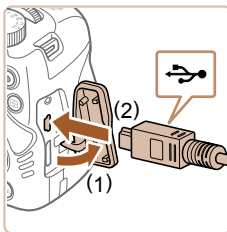

- Вставьте большой разъем USB-кабеля в USB-порт компьютера. Подробные сведения об USB-подключениях компьютера см. в руководстве пользователя компьютера.
- Включите камеру и следуйте инструкциям, выводимым на экран, для завершения процесса установки.

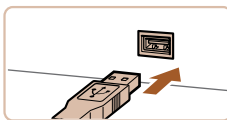

Если камера не подключается

- Установите флажок [Установка без подключения устройства] и следуйте инструкциям, выводимым на экран, для завершения процесса установки.

4 Установите файлы.

- Установка может занимать заметное время, в зависимости от производительности компьютера и подключения к Интернету.
- Нажмите кнопку [Готово] или [Перезагрузка] на экране после установки.
- Если камера подключена к компьютеру, после установки перед отсоединением кабеля выключите камеру.



- Так как состав и функции программного обеспечения зависят от модели камеры, при наличии нескольких камер необходимо использовать каждую из них, чтобы выполнить обновление до новейшей версии программного обеспечения для этой камеры.

Перед использованием

Основные операции

Руководство по расширенным операциям

1 Основные сведения о камере

2 Автоматический/гибридный автоматический режим

3 Другие режимы съемки

4 Режим P

5 Режимы Tv, Av, M, C1 и C2

6 Режим воспроизведения

7 Функции Wi-Fi

8 Меню настройки

9 Принадлежности

10 Приложение

Алфавитный указатель



Настройка компьютера для подключения по Wi-Fi (только Windows)

На компьютере, работающем под управлением ОС Windows, для беспроводного подключения камеры к компьютеру следует настроить указанные ниже параметры.



1 Убедитесь, что компьютер подключен к точке доступа.

- Инструкции по проверке сетевого подключения см. в руководстве пользователя компьютера.

2 Выполните настройку.

- Выберите в следующем порядке: меню [Пуск] ► [Все программы] ► [Canon Utilities] ► [CameraWindow] ► [Настройка подключения Wi-Fi].
- В открывшемся приложении настройте параметры в соответствии с инструкциями на экране.



- В результате работы служебной программы из шага 2 настраиваются следующие параметры Windows.
 - Включите потоковую передачу мультимедиа. Это позволит камере видеть (находить) компьютер для доступа по сети Wi-Fi.
 - Включите сетевое обнаружение. Это позволит компьютеру видеть (находить) камеру.
 - Включите протокол ICMP (Internet Control Message Protocol, протокол управляющих сообщений в Интернете). Это позволяет проверять состояние подключения сети.
 - Включите функцию UPnP (Universal Plug & Play). Это позволит сетевым устройствам автоматически обнаруживать друг друга.
- Некоторое защитное программное обеспечение может не позволить выполнить описываемые здесь настройки. Проверьте параметры защитного программного обеспечения.

Сохранение изображений в подключенном компьютере

Подключение к точке доступа по Wi-Fi производится следующим образом. Также см. руководство пользователя точки доступа.

Проверка совместимости точки доступа

Убедитесь, что маршрутизатор Wi-Fi или базовая станция соответствует стандартам Wi-Fi, указанным в разделе «Wi-Fi» (196).

Способ подключения зависит от того, поддерживает ли точка доступа функцию Wi-Fi Protected Setup (WPS, 130) или нет (132). Для точек доступа, не поддерживающих WPS, проверьте следующие сведения.

- **Имя сети (SSID/ESSID)**
Идентификатор SSID или ESSID используемой точки доступа. Также называется «имя точки доступа» или «имя сети».
- **Аутентификация/шифрование данных в сети (способ шифрования/режим шифрования)**
Способ шифрования данных при беспроводной передаче. Проверьте используемые настройки безопасности: WPA2-PSK (AES), WPA2-PSK (TKIP), WPA-PSK (AES), WPA-PSK (TKIP), WEP (аутентификация с открытой системой) или настройки безопасности не используются.
- **Пароль (ключ шифрования/ключ сети)**
Ключ, используемый для шифрования данных при беспроводной передаче. Также называется «ключом шифрования» или «ключом сети».
- **Индекс ключа (ключ передачи)**
Ключ, задаваемый при использовании стандарта WEP для аутентификации/шифрования данных в сети. Используйте настройку «1».



- Если для настройки параметров сети требуются права администратора системы, за подробными сведениями обратитесь к администратору системы.
- Эти параметры очень важны для обеспечения безопасности сети. При изменении этих параметров соблюдайте необходимую осторожность.

Перед использованием

Основные операции

Руководство по расширенным операциям

1 Основные сведения о камере

2 Автоматический/гибридный автоматический режим

3 Другие режимы съемки

4 Режим P

5 Режимы Tv, Av, M, C1 и C2

6 Режим воспроизведения

7 Функции Wi-Fi

8 Меню настройки

9 Принадлежности

10 Приложение

Алфавитный указатель





- Сведения о поддержке WPS и инструкции по проверке настроек см. в руководстве пользователя точки доступа.
- Маршрутизатор представляет собой устройство, создающее сетевую структуру (ЛВС) для подключения нескольких компьютеров. Маршрутизатор со встроенной функцией Wi-Fi называется маршрутизатором Wi-Fi.
- В данном Руководстве все маршрутизаторы и базовые станции Wi-Fi будут называться «точками доступа».
- Если в сети Wi-Fi используется фильтрация MAC-адресов, обязательно добавьте MAC-адрес камеры в точку доступа. MAC-адрес камеры можно проверить, выбрав меню MENU (F30) ► вкладка (F1) ► [Параметры Wi-Fi] ► [Проверить MAC-адрес].

Использование WPS-совместимых точек доступа

Функция WPS позволяет легко выполнять настройки при подключении устройств по сети Wi-Fi. Для настройки устройства с поддержкой WPS можно использовать способ настройки с нажатием кнопки или способ с вводом ПИН-кода.

1 Убедитесь, что компьютер подключен к точке доступа.

- Инструкции по проверке подключения см. в руководствах пользователя устройства и точки доступа.

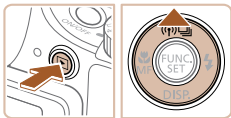

2 Откройте меню Wi-Fi.

- Для включения камеры нажмите кнопку [▶].
- Нажмите кнопку [▲].

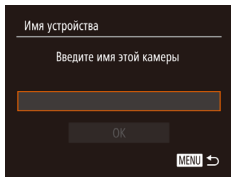

- После открытия экрана [Имя устройства] нажмите кнопку [OK]. С помощью отображаемой клавиатуры введите имя (F31). На экране [Имя устройства] кнопками [▲][▼] выберите [OK], затем нажмите кнопку [OK].

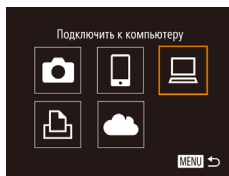

3 Выберите значок [Laptop].

- Кнопками [▲][▼][◀][▶] выберите значок [Laptop], затем нажмите кнопку [OK].

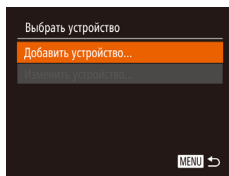

4 Выберите пункт [Добавить устройство].

- Кнопками [▲][▼] выберите пункт [Добавить устройство], затем нажмите кнопку [OK].

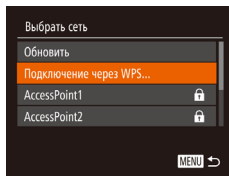

5 Выберите пункт [Подключение через WPS].

- Кнопками [▲][▼] выберите пункт [Подключение через WPS], затем нажмите кнопку [OK].

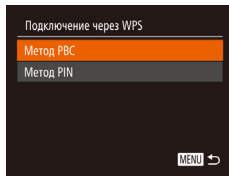

6 Выберите [Метод PBC].

- Кнопками [▲][▼] выберите пункт [Метод PBC], затем нажмите кнопку [OK].

Перед использованием

Основные операции

Руководство по расширенным операциям

1 Основные сведения о камере

2 Автоматический/гибридный автоматический режим

3 Другие режимы съемки

4 Режим P

5 Режимы Tv, Av, M, C1 и C2

6 Режим воспроизведения

7 Функции Wi-Fi

8 Меню настройки

9 Принадлежности

10 Приложение

Алфавитный указатель

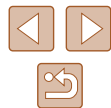

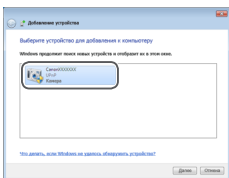
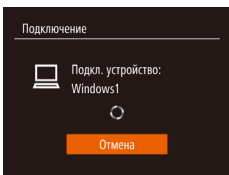
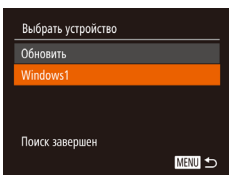
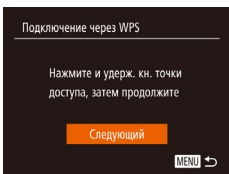

7 Установите соединение.

- На точке доступа нажмите кнопку подключения WPS и удерживайте ее нажатой несколько секунд.
- Нажмите на камере кнопку [WPS], чтобы перейти к следующему шагу.
- Камера подключается к точке доступа, и на экране [Выбрать устройство] отображается список подключенных к точке доступа устройств.

8 Выберите целевое устройство.

- Кнопками [▲][▼] выберите имя целевого устройства, затем нажмите кнопку [WPS].

9 Установите драйверы (только первое подключение в Windows).

- Когда на камере появится показанный экран, выберите меню «Пуск» в компьютере, выберите [Панель управления], затем нажмите [Добавление устройства].
- Дважды щелкните значок подключенной камеры.
- Начинается установка драйвера.
- После завершения установки драйвера и установления соединения между камерой и компьютером отображается экран автозапуска. На экране камеры ничего не отображается.

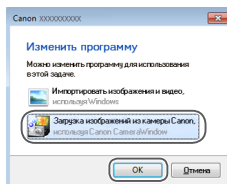

10 Откройте программу CameraWindow.

- Windows: откройте программу CameraWindow, нажав кнопку [Загрузка изображений из камеры Canon].
- Mac OS: программа CameraWindow автоматически открывается после установления соединения Wi-Fi между камерой и компьютером.

11 Импортируйте изображения.

- Нажмите кнопку [Импорт изображений из камеры], затем [Импорт переданных изображений].
- Изображения сохраняются в компьютере в папке «Изображения», в отдельных папках с датой в качестве имени.
- Нажмите кнопку [OK] на экране, отображаемом после завершения импорта изображений. Инструкции по просмотру изображений с помощью компьютера см. в документе «Руководство по программному обеспечению» (164).

Перед использованием

Основные операции

Руководство по расширенным операциям

1 Основные сведения о камере

2 Автоматический/гибридный автоматический режим

3 Другие режимы съемки

4 Режим P

5 Режимы Tv, Av, M, C1 и C2

6 Режим воспроизведения

7 Функции Wi-Fi

8 Меню настройки

9 Принадлежности

10 Приложение

Алфавитный указатель





- После подключения устройств по Wi-Fi при открытии меню Wi-Fi последние подключения отображаются в начале списка. Это позволяет легко подключиться повторно, с помощью кнопок [▲][▼] выбрав имя устройства, затем нажав кнопку [⌂]. Чтобы добавить новое устройство, откройте экран выбора устройства, нажимая кнопки [◀][▶], затем настройте параметр.
- Если не требуется, чтобы отображались последние целевые устройства, выберите меню MENU [⌂30] ▶ вкладка [⚙️] ▶ [Параметры Wi-Fi] ▶ [Истор. подкл.] ▶ [Выкл.].
- Если вводимое имя начинается с символа или пробела, отображается сообщение. Нажмите кнопку [⌂] и введите другое имя.
- Если камера подключена к компьютеру, экран камеры пуст.
- Mac OS: если программа CameraWindow не отображается, щелкните значок [CameraWindow] на панели Dock.
- Для отключения от камеры выключите ее питание.
- Если на шаге 6 был выбран вариант [Метод PIN], на экране отображается ПИН-код. Обязательно введите этот код в точку доступа. Выберите устройство на экране [Выбрать устройство]. Дополнительные сведения см. в руководстве пользователя точки доступа.

Подключение к точкам доступа из списка

1 Просмотрите список точек доступа.

- Просмотрите указанные в списке сети (точки доступа) в соответствии с шагами 1 – 4 раздела «Использование WPS-совместимых точек доступа» (⌂ 130).

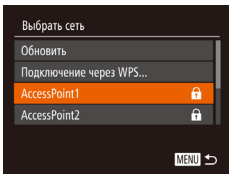

2 Выберите точку доступа.

- Кнопками [▲][▼] выберите сеть (точку доступа), затем нажмите кнопку [⌂].

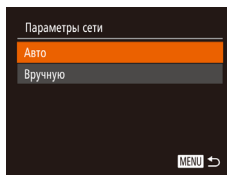
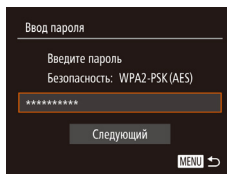

- Для определения пароля точки доступа проверьте его на самой точке доступа или см. руководство пользователя.
- Отображается до 16 точек доступа. Если даже после обновления списка путем выбора на шаге 2 пункта [Обновить] никакие точки доступа все равно не обнаружены, выберите на шаге 2 пункт [Ручные настройки], чтобы завершить настройку параметров точки доступа вручную. В соответствии с отображаемыми на экране инструкциями введите идентификатор SSID, параметры безопасности и пароль.
- При использовании точки доступа, которая уже подключена к другому устройству, на шаге 3 вместо пароля отображается символ [*]. Для использования того же пароля кнопками [▲][▼] выберите пункт [Следующий], затем нажмите кнопку [⌂].

Предыдущие точки доступа

К любым ранее подключавшимся точкам доступа можно снова автоматически подключиться, выполнив действия из шага 4 раздела «Использование WPS-совместимых точек доступа» (⌂ 130).

- Чтобы снова подключиться к этой точке доступа, убедитесь, что к ней уже подключено целевое устройство, затем выполните процедуру, начиная с шага 8 раздела «Использование WPS-совместимых точек доступа» (⌂ 130).
- Для переключения между точками доступа выберите пункт [Другая сеть] на экране, который отображается после подключения, затем выполните процедуру из раздела «Использование WPS-совместимых точек доступа» (⌂ 130), начиная с шага 5, или процедуру из раздела «Подключение к точкам доступа из списка» (⌂ 132), начиная с шага 2.

3 Введите пароль точки доступа.

- Нажмите кнопку [⌂] для открытия клавиатуры, затем введите пароль (⌂ 31).
- Кнопками [▲][▼] выберите [Следующий], затем нажмите кнопку [⌂].

4 Выберите [Авто].

- Кнопками [▲][▼] выберите пункт [Авто], затем нажмите кнопку [⌂].
- Для сохранения изображений на подключенном компьютере следуйте процедуре из шага 8 раздела «Использование WPS-совместимых точек доступа» (⌂ 130).

Перед использованием

Основные операции

Руководство по расширенным операциям

1 Основные сведения о камере

2 Автоматический/гибридный автоматический режим

3 Другие режимы съемки

4 Режим P

5 Режимы Tv, Av, M, C1 и C2

6 Режим воспроизведения

7 Функции Wi-Fi

8 Меню настройки

9 Принадлежности

10 Приложение

Алфавитный указатель



Отправка изображений в зарегистрированную веб-службу

Регистрация веб-служб

С помощью смартфона или компьютера добавьте в камеру веб-службы, которые требуется использовать.

- Чтобы настроить камеру для работы с порталом CANON iMAGE GATEWAY и другими веб-службами, требуется смартфон или компьютер с браузером и подключением к Интернету.
- Проверьте на веб-сайте CANON iMAGE GATEWAY сведения о требованиях к браузеру (Microsoft Internet Explorer и т. п.), включая информацию о настройках и версиях.
- Сведения о странах и регионах, в которых доступен портал CANON iMAGE GATEWAY, см. на веб-сайте Canon (<http://www.canon.com/cig/>).
- Если планируется использовать веб-службы, отличные от портала CANON iMAGE GATEWAY, требуются учетные записи в этих службах. Дополнительные сведения см. на веб-сайтах тех веб-служб, которые требуется зарегистрировать.
- За подключение к Интернету и к точке доступа может взиматься отдельная плата.

Регистрация портала CANON iMAGE GATEWAY

Связав камеру с порталом CANON iMAGE GATEWAY, добавьте портал CANON iMAGE GATEWAY в качестве целевой веб-службы в камере.

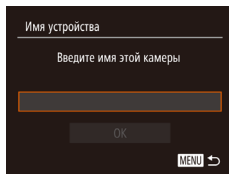
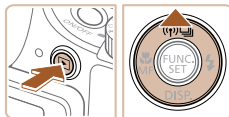

1 Выполните вход на портал CANON iMAGE GATEWAY и откройте страницу настроек веб-подключения камеры.

- С компьютера или смартфона перейдите по адресу <http://www.canon.com/cig/>, чтобы посетить сайт портала CANON iMAGE GATEWAY.
- После открытия экрана входа введите имя пользователя и пароль, чтобы произвести вход. Если у вас нет учетной записи CANON iMAGE GATEWAY, следуйте инструкциям по регистрации (бесплатно).

2 Выберите тип камеры.

- Для этой модели камеры в меню Wi-Fi отображается значок [📶].
- После выбора значка [📶] открывается страница ввода кода аутентификации. На этой странице в шаге 7 потребуется ввести код аутентификации, отображаемый на экране камеры после выполнения шагов 3 – 6.

3 Откройте меню Wi-Fi.

- Для включения камеры нажмите кнопку [▶].
- Нажмите кнопку [▲].
- После открытия экрана [Имя устройства] нажмите кнопку [☰]. С помощью отображаемой клавиатуры введите имя [031]. На экране [Имя устройства] кнопками [▲][▼] выберите [OK], затем нажмите кнопку [☰].

Перед использованием

Основные операции

Руководство по расширенным операциям

1 Основные сведения о камере

2 Автоматический/гибридный автоматический режим

3 Другие режимы съемки

4 Режим P

5 Режимы Tv, Av, M, C1 и C2

6 Режим воспроизведения

7 Функции Wi-Fi

8 Меню настройки

9 Принадлежности

10 Приложение

Алфавитный указатель

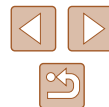

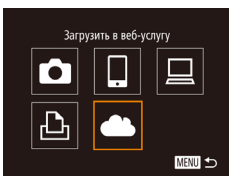

4 Выберите значок [☁].

- Кнопками [▲][▼][◀][▶] выберите значок [☁], затем нажмите кнопку [⏺].

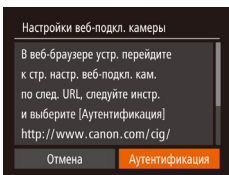

5 Выберите пункт [Аутентификация].

- Кнопками [◀][▶] выберите пункт [Аутентификация], затем нажмите кнопку [⏺].

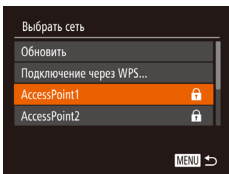

6 Установите соединение с точкой доступа.

- Подключитесь к точке доступа в соответствии с инструкциями из шагов 5 – 7 раздела «Использование WPS-совместимых точек доступа» (📖 130) или из шагов 2 – 4 раздела «Подключение к точкам доступа из списка» (📖 132).
- После подключения камеры к portalу CANON iMAGE GATEWAY через точку доступа отображается код аутентификации.

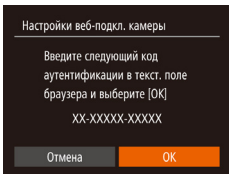

7 Введите код аутентификации.

- На смартфоне или компьютере введите код аутентификации, который отображается на камере, и переходите к следующему шагу.
- Отображается шестизначный номер подтверждения.

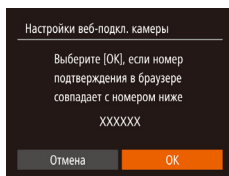

8 Проверьте номера подтверждения и завершите процесс настройки.

- Убедитесь, что номер подтверждения на камере совпадает с номером на смартфоне или компьютере.
- Кнопками [◀][▶] выберите [OK], затем нажмите кнопку [⏺].
- Завершите процесс настройки на смартфоне или компьютере.

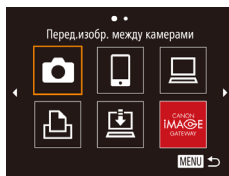

- [📖] (📖 139) и портал CANON iMAGE GATEWAY теперь добавлены в качестве пунктов назначения, а значок [☁] заменяется значком [📷].
- На смартфоне или компьютере отображается сообщение о завершении этого процесса. Чтобы добавить другую веб-службу, выполните процедуру из раздела «Регистрация других веб-служб» (📖 135) начиная с шага 2.



- Для установления соединения необходимо, чтобы в камеру была установлена карта памяти с сохраненными изображениями.
- После подключения устройств по Wi-Fi при открытии меню последние подключения отображаются в начале списка. Кнопками [◀][▶] откройте экран выбора устройства и выберите устройство.

Перед использованием

Основные операции

Руководство по расширенным операциям

1 Основные сведения о камере

2 Автоматический/гибридный автоматический режим

3 Другие режимы съемки

4 Режим P

5 Режимы Tv, Av, M, C1 и C2

6 Режим воспроизведения

7 Функции Wi-Fi

8 Меню настройки

9 Принадлежности

10 Приложение

Алфавитный указатель



Регистрация других веб-служб

Помимо портала CANON iMAGE GATEWAY, в камеру можно также добавить другие веб-службы. Обратите внимание, что портал CANON iMAGE GATEWAY должен быть зарегистрирован в камере первым (133).



1 Откройте экран настройки веб-служб.

- Выполните шаг 1 из раздела «Регистрация портала CANON iMAGE GATEWAY» (133) для входа на портал CANON iMAGE GATEWAY, затем откройте экран настройки веб-служб.



2 Настройте веб-службу, которую требуется использовать.

- Для настройки используемой веб-службы следуйте инструкциям, отображаемым на экране смартфона или компьютера.

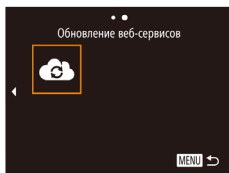

3 Выберите значок [☁].

- В режиме воспроизведения нажмите кнопку [▲] для открытия меню Wi-Fi.
- Кнопками [▲][▼][◀][▶] выберите значок [☁], затем нажмите кнопку [⊞].
- Настройки веб-службы обновлены.



- В случае изменения каких-либо из заданных настроек снова выполните эти шаги, чтобы обновить настройки камеры.

Отправка изображений в веб-службы

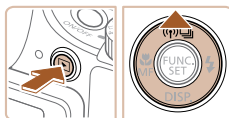

1 Откройте меню Wi-Fi.

- Для включения камеры нажмите кнопку [▶].
- Нажмите кнопку [▲].



2 Выберите пункт назначения.

- Кнопками [▲][▼] выберите значок веб-службы для общего доступа, затем нажмите кнопку [⊞].
- Если с веб-службой используется несколько получателей или варианты общего доступа, на экране [Выбрать получателя] с помощью кнопок [▲][▼] выберите требуемый пункт, затем нажмите кнопку [⊞].

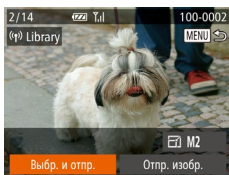

3 Отправьте изображения.

- Кнопками [▲][▼][◀][▶] выберите пункт [Выбр. и отпр.], затем нажмите кнопку [⊞].
- Кнопками [▲][▼][◀][▶] выберите изображение для отправки, нажмите кнопку [⊞], чтобы пометить изображение как выбранное (✓), затем нажмите кнопку [MENU].
- Кнопками [▲][▼][◀][▶] выберите пункт [Отправить], затем нажмите кнопку [⊞].
- При отправке на веб-сайт YouTube прочитайте условия обслуживания, выберите [Принимаю] и нажмите кнопку [⊞].
- Начинается передача изображения. Во время передачи изображений экран темнеет.
- После завершения отправки изображений появляется пункт [OK]. Для возврата на экран воспроизведения нажмите кнопку [⊞].

Перед использованием

Основные операции

Руководство по расширенным операциям

1 Основные сведения о камере

2 Автоматический/гибридный автоматический режим

3 Другие режимы съемки

4 Режим P

5 Режимы Tv, Av, M, C1 и C2

6 Режим воспроизведения

7 Функции Wi-Fi

8 Меню настройки

9 Принадлежности

10 Приложение

Алфавитный указатель

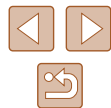



- Для установления соединения необходимо, чтобы в камеру была установлена карта памяти с сохраненными изображениями.
- Также можно передавать сразу несколько изображений и изменять размеры изображений или добавлять комментарии перед отправкой (📖 138).
- Текущее изображение можно отправить, выбрав пункт [Отпр. изобр.] на экране из шага 3.

Беспроводная печать изображений на подключенном принтере

Подключение камеры к принтеру для печати по сети Wi-Fi производится следующим образом.

В приведенной ниже процедуре в качестве точки доступа используется камера, но можно использовать другую имеющуюся точку доступа (📖 136).

1 Откройте меню Wi-Fi.

- Откройте меню Wi-Fi, как описано в шаге 2 раздела «Добавление смартфона с помощью меню Wi-Fi» (📖 125).

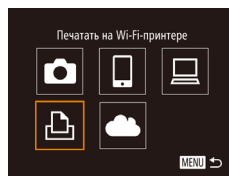

2 Выберите значок [🖨️].

- Кнопками [▲][▼][◀][▶] выберите значок [🖨️], затем нажмите кнопку [📁].

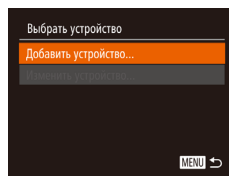

3 Выберите пункт [Добавить устройство].

- Кнопками [▲][▼] выберите пункт [Добавить устройство], затем нажмите кнопку [📁].

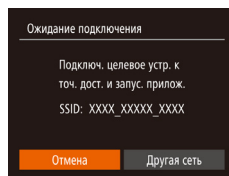

- Отображается идентификатор SSID камеры.

Перед использованием

Основные операции

Руководство по расширенным операциям

1 Основные сведения о камере

2 Автоматический/гибридный автоматический режим

3 Другие режимы съемки

4 Режим P

5 Режимы Tv, Av, M, C1 и C2

6 Режим воспроизведения

7 Функции Wi-Fi

8 Меню настройки

9 Принадлежности

10 Приложение

Алфавитный указатель





4 Подсоедините принтер к сети.

- В меню настройки Wi-Fi принтера выберите идентификатор SSID (имя сети), отображаемый в камере, чтобы установить соединение.

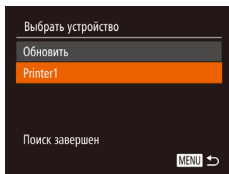

5 Выберите принтер.

- Кнопками [▲][▼] выберите имя принтера, затем нажмите кнопку [OK].

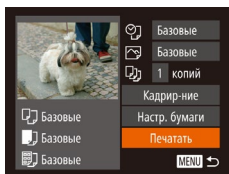

6 Выберите изображение для печати.

- Кнопками [◀][▶] выберите изображение.
- Кнопками [▲][▼] выберите пункт [Печатать], затем нажмите кнопку [OK].
- Подробные инструкции по печати см. в разделе «Печать изображений» (книжка 166).
- Чтобы отменить подключение, нажмите кнопку [▲], на экране запроса подтверждения кнопками [◀][▶] выберите [OK], затем нажмите кнопку [OK].



- Для установления соединения необходимо, чтобы в камеру была установлена карта памяти с сохраненными изображениями.
- После подключения устройств по Wi-Fi при открытии меню Wi-Fi последние подключения отображаются в начале списка. Это позволяет легко подключиться повторно, с помощью кнопок [▲][▼] выбрать имя устройства, затем нажав кнопку [OK]. Чтобы добавить новое устройство, откройте экран выбора устройства, нажимая кнопки [◀][▶], затем настройте параметр.
- Если не требуется, чтобы отображались последние целевые устройства, выберите меню MENU (книжка 30) ▶ вкладку [🔧] ▶ [Параметры Wi-Fi] ▶ [Истор. подкл.] ▶ [Выкл.].
- Для использования другой точки доступа выполните шаги 3 – 4 раздела «Использование другой точки доступа» (книжка 126).

Отправка изображений в другую камеру

Для соединения двух камер по сети Wi-Fi и передачи изображений между ними выполните следующие операции.

- Беспроводное подключение возможно только к камерам марки Canon, оснащенной функцией Wi-Fi. Даже если камера марки Canon поддерживает карты Eye-Fi, но не оснащена функцией Wi-Fi, подключение к ней невозможно. Данная камера не может подключаться к камерам DIGITAL IXUS WIRELESS.

1 Откройте меню Wi-Fi.

- Откройте меню Wi-Fi, как описано в шаге 2 раздела «Добавление смартфона с помощью меню Wi-Fi» (книжка 125).

2 Выберите значок [📷].

- Кнопками [▲][▼][◀][▶] выберите значок [📷], затем нажмите кнопку [OK].

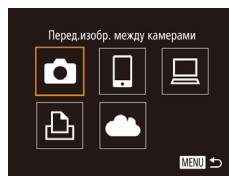

3 Выберите пункт [Добавить устройство].

- Кнопками [▲][▼] выберите пункт [Добавить устройство], затем нажмите кнопку [OK].
- Выполните шаги 1 – 3 также и на целевой камере.
- Сведения о подключении камеры будут добавлены, когда на экранах обеих камер отображается сообщение [Начать подключение на целевой камере].

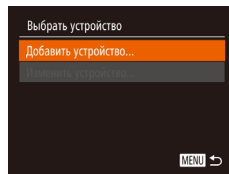

Перед использованием

Основные операции

Руководство по расширенным операциям

1 Основные сведения о камере

2 Автоматический/гибридный автоматический режим

3 Другие режимы съемки

4 Режим P

5 Режимы Tv, Av, M, C1 и C2

6 Режим воспроизведения

7 Функции Wi-Fi

8 Меню настройки

9 Принадлежности

10 Приложение

Алфавитный указатель





4 Отправьте изображения.

- Кнопками [▲][▼][◀][▶] выберите пункт [Выбр. и отпр.], затем нажмите кнопку [☺].
- Кнопками [▲][▼][◀][▶] выберите изображение для отправки, нажмите кнопку [☺], чтобы пометить изображение как выбранное ([✓]), затем нажмите кнопку [MENU].
- Кнопками [▲][▼][◀][▶] выберите пункт [Отправить], затем нажмите кнопку [☺].
- Начинается передача изображения. Во время передачи изображений экран темнеет.
- После завершения отправки изображения отображается сообщение [Передача завершена] и снова открывается экран передачи изображений.
- Чтобы отменить подключение, нажмите кнопку [MENU], на экране запроса подтверждения кнопками [◀][▶] выберите [OK], затем нажмите кнопку [☺].



- Для установления соединения необходимо, чтобы в камеру была установлена карта памяти.
- После подключения устройств по Wi-Fi при открытии меню Wi-Fi последние подключения отображаются в начале списка. Это позволяет легко подключиться повторно, с помощью кнопок [▲][▼] выбрать имя устройства, затем нажав кнопку [☺]. Чтобы добавить новое устройство, откройте экран выбора устройства, нажимая кнопки [◀][▶], затем настройте параметр.
- Если не требуется, чтобы отображались последние целевые устройства, выберите меню MENU [☰30] ► вкладку [🔧] ► [Параметры Wi-Fi] ► [Истор. подкл.] ► [Выкл.].
- Также можно передавать сразу несколько изображений и изменять размеры изображений перед отправкой [☰138].
- Текущее изображение можно отправить, выбрав пункт [Отпр. изобр.] на экране из шага 4.

Варианты отправки изображений

Можно выбрать несколько изображений для одновременной отправки, а также изменить перед отправкой разрешение (размер) изображений. Кроме того, некоторые веб-службы позволяют добавлять подписи к отправляемым изображениям.

Примечания по отправке изображений

- Не кладите пальцы или другие объекты на область антенны Wi-Fi [☰3]. При закрытии этой области возможно снижение скорости передачи изображений.
- В зависимости от параметров используемой сети, отправка видеofilмов может занимать много времени. Обязательно следите за уровнем заряда аккумулятора камеры.
- Одновременно можно отправить до 50 изображений. Возможна отправка одного видеofilма длительностью до пяти минут (или одной видеоподборки длительностью до 13 минут). Однако веб-службы могут ограничивать максимальное число отправляемых изображений или длительность видеofilмов. Подробнее см. в используемой веб-службе.
- Для видеofilмов, сжатие которых не выполнялось [☰121], вместо исходного файла отправляется сжатый. Обратите внимание, что это может привести к задержке передачи. Кроме того, отправка файла возможна только при наличии достаточного свободного места на карте памяти.
- При отправке видеofilмов на смартфоны обратите внимание, что поддерживаемое качество изображения зависит от смартфона. Подробные сведения см. в руководстве пользователя смартфона.
- Сила беспроводного сигнала отображается на экране с помощью следующих значков.
[📶] высокая, [📶] средняя, [📶] низкая, [📶] слабая
- Отправка изображений в веб-службы занимает меньше времени, если производится повторная отправка уже отправленных изображений, которые еще находятся на сервере CANON IMAGE GATEWAY.

Перед использованием

Основные операции

Руководство по расширенным операциям

1 Основные сведения о камере

2 Автоматический/гибридный автоматический режим

3 Другие режимы съемки

4 Режим P

5 Режимы Tv, Av, M, C1 и C2

6 Режим воспроизведения

7 Функции Wi-Fi

8 Меню настройки

9 Принадлежности

10 Приложение

Алфавитный указатель



Выбор разрешения изображения (Размер)

На экране передачи изображений выберите значок [F] с помощью кнопок [▲][▼], затем нажмите кнопку [☺]. На открывшемся экране выберите разрешение с помощью кнопок [▲][▼], затем нажмите кнопку [☺].

- Чтобы отправлять изображения с исходным размером, выберите для параметра изменения размера значение [Нет].
- При выборе варианта [M2] или [S] перед отправкой производится изменение размера изображений, размер которых превышает указанный.
- Изменение размеров видеофильмов невозможно.



- Размер изображения можно настроить в меню MENU (📖30) ► вкладка [F] ► [Параметры Wi-Fi] ► [Изм. размер для отправки].

Добавление комментариев

С помощью камеры можно добавлять комментарии на изображения, отправляемые по адресам электронной почты, в социальные сети и т. п. Допустимое количество букв и символов может зависеть от конкретной веб-службы.

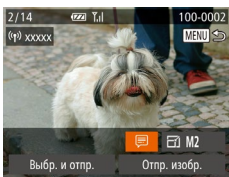

1 Откройте экран для добавления комментариев.

- На экране передачи изображений выберите значок [F] с помощью кнопок [▲][▼][◀][▶], затем нажмите кнопку [☺].

2 Добавьте комментарий (📖31).

3 Отправьте изображение.



- Если комментарий не введен, автоматически отправляется комментарий, заданный на портале CANON iMAGE GATEWAY.
- Можно также добавить комментарии к нескольким изображениям перед их отправкой. Всем совместно отправляемым изображениям назначается один и тот же комментарий.

Автоматическая отправка изображений (Синхронизация изображений)

Изображения на карте памяти, которые не были переданы ранее, можно отправить на компьютер или в веб-службу через портал CANON iMAGE GATEWAY. Обратите внимание, что отправка изображений только в веб-службу невозможна.

Начальная подготовка

Подготовка камеры

Зарегистрируйте [☺] в качестве пункта назначения. Можно также назначить функцию [☺] кнопке [F], чтобы простым нажатием кнопки [F] отправлять все непереданные изображения с карты памяти на компьютер через портал CANON iMAGE GATEWAY.



1 Добавьте [☺] в качестве пункта назначения.

- Добавьте [☺] в качестве пункта назначения, как описано в разделе «Регистрация портала CANON iMAGE GATEWAY» (📖133).
- Чтобы в качестве пункта назначения выбрать веб-службу, выполните шаги из раздела «Регистрация других веб-служб» (📖135), чтобы обновить настройки камеры.

2 Выберите тип отправляемых изображений (только при отправке видеофильмов вместе с изображениями).

- Нажмите кнопку [MENU] и выберите пункт [Параметры Wi-Fi] на вкладке [F] (📖30).
- Кнопками [▲][▼] выберите пункт [Синхр. изобр.], затем кнопками [◀][▶] выберите значение [Фото/Видео].

Перед использованием

Основные операции

Руководство по расширенным операциям

1 Основные сведения о камере

2 Автоматический/гибридный автоматический режим

3 Другие режимы съемки

4 Режим P

5 Режимы Tv, Av, M, C1 и C2

6 Режим воспроизведения

7 Функции Wi-Fi

8 Меню настройки

9 Принадлежности

10 Приложение

Алфавитный указатель



3 Назначьте функцию [📷] кнопке [📱] (только при отправке изображений нажатием кнопки [📱]).

- Сбросьте настройку кнопки [📱], если этой кнопке уже назначен какой-либо смартфон (📖 123).
- Откройте экран мобильного подключения, как описано в шаге 2 раздела «Передача на смартфон, назначенный кнопке» (📖 123), кнопками [⏪] [▶] выберите значок [📷], затем нажмите кнопку [📱].

Подготовка компьютера

Установите и настройте программное обеспечение на целевом компьютере.



1 Установите программное обеспечение.

- Установите программное обеспечение на компьютер, подключенный к Интернету (📖 127).

2 Зарегистрируйте камеру.

- Windows: на панели задач щелкните правой кнопкой мыши значок [📷], затем выберите [Добавить камеру].
- Mac OS: в строке меню щелкните значок [📷], затем выберите [Добавить камеру].
- Отображается список камер, связанных с порталом CANON iMAGE GATEWAY. Выберите камеру, с которой требуется отправить снимки.
- Когда камера зарегистрирована и компьютер готов к приему изображений, значок изменяется на значок [📷].

Отправка изображений

Изображениям, отправленным с камеры, автоматически сохраняются в компьютере. Если компьютер, на который требуется отправить изображения, выключен, изображения временно сохраняются на сервере CANON iMAGE GATEWAY. Хранящиеся изображения периодически стираются, поэтому обязательно включите компьютер и сохраните изображения.

1 Отправьте изображения.

- Если вы уже назначили функцию [📷] кнопке [📱], нажмите кнопку [📱].
- Если такое назначение кнопки еще не выполнено, выберите [📷], как описано в шагах 1 – 2 раздела «Отправка изображений в веб-службу» (📖 135).
- После установления соединения производится отправка изображений. После успешной отправки изображений на сервер CANON iMAGE GATEWAY на экране отображается значок [📷].

2 Сохраните изображения из камеры в компьютер.

- Изображения автоматически сохраняются в компьютере при его включении.
- Изображения автоматически отправляются в веб-службу с сервера CANON iMAGE GATEWAY, даже если компьютер выключен.



- При отправке изображений следует использовать полностью заряженный аккумулятор или адаптер переменного тока (продается отдельно, 📖 155).

Перед использованием

Основные операции

Руководство по расширенным операциям

1 Основные сведения о камере

2 Автоматический/гибридный автоматический режим

3 Другие режимы съемки

4 Режим P

5 Режимы Tv, Av, M, C1 и C2

6 Режим воспроизведения

7 Функции Wi-Fi

8 Меню настройки

9 Принадлежности

10 Приложение

Алфавитный указатель





- Даже если изображения были импортированы в компьютер другим способом, отправляются все изображения, которые ранее не передавались на компьютер через портал CANON iMAGE GATEWAY.
- Отправка выполняется быстрее, если пунктом назначения является компьютером в той же сети, что и камера, так как изображения пересылаются через точку доступа, а не через портал CANON iMAGE GATEWAY. Обратите внимание, что хранящиеся в компьютере изображения отправляются на портал CANON iMAGE GATEWAY, поэтому компьютер должен быть подключен к Интернету.

Просмотр изображений из камеры и управление камерой с помощью смартфона

Специальное приложение для смартфонов CameraWindow обеспечивает следующие возможности.

- Просмотр изображений в камере и их сохранение в смартфоне.
- Привязка изображений в камере к географическому положению (📖141).
- Дистанционная съемка (📖142).



- В настройках камеры необходимо разрешить просмотр изображений из камеры на смартфоне (📖123, 📖125, 📖143).

Геопривязка изображений в камере

К изображениям в камере можно добавлять данные GPS, записываемые в смартфоне с помощью специального приложения CameraWindow. Изображения помечаются с использованием информации, включающей в себя широту, долготу и высоту над уровнем моря.



- Перед съемкой убедитесь, что установлены правильные дата, время и ваш домашний часовой пояс, как описано в разделе «Установка даты и времени» (📖20). Также выполните шаги из раздела «Мировое время» (📖146), чтобы указать пункты съемки в других часовых поясах.
- С помощью сведений о местоположении, содержащихся в фотографиях и видеофильмах с геотегами, другие лица могут определить Ваше местоположение или личность. Будьте осторожны при открытии другим лицам совместного доступа к таким снимкам, например при размещении снимков в Интернете, где их могут просматривать многие люди.

Перед использованием

Основные операции

Руководство по расширенным операциям

1 Основные сведения о камере

2 Автоматический/гибридный автоматический режим

3 Другие режимы съемки

4 Режим P

5 Режимы Tv, Av, M, C1 и C2

6 Режим воспроизведения

7 Функции Wi-Fi

8 Меню настройки

9 Принадлежности

10 Приложение

Алфавитный указатель



Дистанционная съемка

При проверке экрана съемки на смартфоне его можно использовать для дистанционной съемки.

1 Закрепите камеру.

- Когда начинается дистанционная съемка, выдвигается объектив. При движении объектива во время зумирования возможно смещение камеры. Исключите смещение камеры, установив ее на штатив или приняв другие меры.

2 Подключите камеру к смартфону

(📖 123, 📖 125).

- В параметрах конфиденциальности выберите [Да].

3 Выберите дистанционную съемку.

- В приложении CameraWindow на смартфоне выберите дистанционную съемку.
- Объектив камеры выдвигается. Не нажимайте на области рядом с объективом и убедитесь, что перемещению объектива ничего не мешает.
- Когда камера будет готова к дистанционной съемке, на смартфоне появляется изображение с камеры в режиме реального времени.
- При этом на камере отображается сообщение, и все органы управления камеры, кроме кнопки ON/OFF, не работают.

4 Произведите съемку.

- Произведите съемку с помощью смартфона.



- Во время дистанционной съемки камера работает в режиме [P]. Однако некоторые настройки, заранее заданные в меню FUNC. и MENU, могут автоматически измениться.
- Съемка видеofilмов недоступна.



- Прерывистое движение на экране смартфона, связанное с параметрами подключения, не влияет на записываемые изображения.
- Рамки автофокусировки не отображаются. Для проверки фокусировки снимите тестовое изображение.
- Снятые изображения не передаются в смартфон. Используйте смартфон для просмотра и импорта изображений из камеры.

Перед использованием

Основные операции

Руководство по расширенным операциям

1 Основные сведения о камере

2 Автоматический/гибридный автоматический режим

3 Другие режимы съемки

4 Режим P

5 Режимы Tv, Av, M, C1 и C2

6 Режим воспроизведения

7 Функции Wi-Fi

8 Меню настройки

9 Принадлежности

10 Приложение

Алфавитный указатель



Изменение или удаление параметров Wi-Fi

Изменение или удаление параметров Wi-Fi производится следующим образом.

Изменение информации о подключении

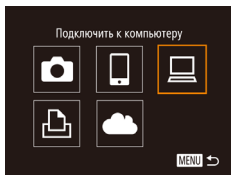

1 Откройте меню Wi-Fi и выберите устройство, параметры которого требуется изменить.

- Для включения камеры нажмите кнопку [CAM].
- Нажмите кнопку [▲].
- Кнопками [◀][▶] откройте экран выбора устройства, кнопками [▲][▼][◀][▶] выберите значок изменяемого устройства, затем нажмите кнопку [CAM].

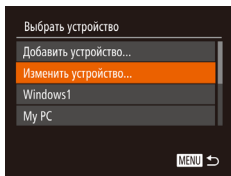

2 Выберите пункт [Изменить устройство].

- Кнопками [▲][▼] выберите пункт [Изменить устройство], затем нажмите кнопку [CAM].

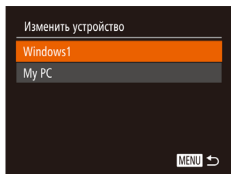

3 Выберите устройство для изменения.

- Кнопками [▲][▼] выберите устройство для изменения, затем нажмите кнопку [CAM].

4 Выберите параметр для изменения.

- Кнопками [▲][▼] выберите параметр для изменения, затем нажмите кнопку [CAM].
- Доступные для изменения параметры зависят от устройства или службы, к которым будет обращаться камера.

Настраиваемые параметры	Подключение				
					Веб-службы
[Изменить имя устройства] (📖143)	○	○	○	○	—
[Парам. просм.] (📖125)	—	○	—	—	—
[Удалить инф. о подключении] (📖143)	○	○	○	○	—

○ : Настройка возможна — : Настройка невозможна

Изменение имени устройства

Можно изменить имя устройства (отображаемое имя), которое отображается в камере.

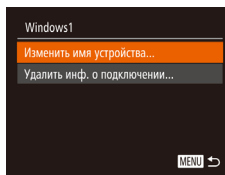

- В соответствии с шагом 4 раздела «Изменение информации о подключении» (📖143) выберите пункт [Изменить имя устройства] и нажмите кнопку [CAM].
- Выберите поле ввода и нажмите кнопку [CAM]. С помощью отображаемой клавиатуры введите новое имя (📖31).

Удаление информации о подключении

Удаление информации о подключении (информации об устройствах, с которыми устанавливалось соединение) производится следующим образом.

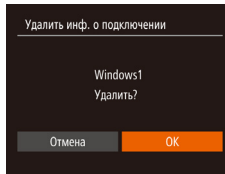

- В соответствии с шагом 4 раздела «Изменение информации о подключении» (📖143) выберите пункт [Удалить инф. о подключении] и нажмите кнопку [CAM].
- После появления запроса [Удалить?] кнопками [◀][▶] выберите [ОК], затем нажмите кнопку [CAM].
- Информация о подключении удаляется.

Перед использованием

Основные операции

Руководство по расширенным операциям

1 Основные сведения о камере

2 Автоматический/гибридный автоматический режим

3 Другие режимы съемки

4 Режим P

5 Режимы Tv, Av, M, C1 и C2

6 Режим воспроизведения

7 Функции Wi-Fi

8 Меню настройки

9 Принадлежности

10 Приложение

Алфавитный указатель

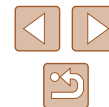

Восстановление значений по умолчанию для параметров Wi-Fi

Значения по умолчанию для параметров Wi-Fi следует восстанавливать при смене собственника камеры или при ее утилизации.

При сбросе параметров Wi-Fi также сбрасываются все настройки веб-служб. Перед использованием этой функции обязательно убедитесь, что действительно требуется выполнить сброс всех параметров Wi-Fi.

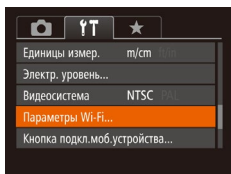

1 Выберите [Параметры Wi-Fi].

- Нажмите кнопку [MENU] и выберите пункт [Параметры Wi-Fi] на вкладке [⚙️] (📖 30).

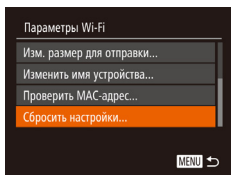

2 Выберите [Сбросить настройки].

- Кнопками [▲][▼] выберите пункт [Сбросить настройки], затем нажмите кнопку [⏏️].

3 Восстановите параметры по умолчанию.

- Кнопками [◀][▶] выберите [OK], затем нажмите кнопку [⏏️].
- Параметры Wi-Fi теперь сброшены.



- Чтобы восстановить значения по умолчанию для всех других параметров (кроме параметров Wi-Fi), выберите пункт [Сбросить всё] на вкладке [⚙️] (📖 152).

Перед использованием

Основные операции

Руководство по расширенным операциям

1 Основные сведения о камере

2 Автоматический/гибридный автоматический режим

3 Другие режимы съемки

4 Режим P

5 Режимы Tv, Av, M, C1 и C2

6 Режим воспроизведения

7 Функции Wi-Fi

8 Меню настройки

9 Принадлежности

10 Приложение

Алфавитный указатель

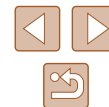

8

Меню настройки

Персональная настройка или изменение основных функций камеры для повышения удобства

Настройка основных функций камеры

Функции меню MENU (📖30) на вкладке [📷] можно настраивать. Произведите требуемую настройку часто используемых функций для повышения удобства.

Отключение звуковых сигналов при работе камеры

Отключение звуковых сигналов камеры и звука видеofilмов производится следующим образом.

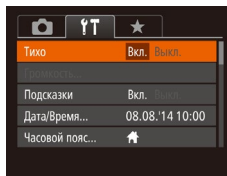

- Выберите пункт [Тихо], затем выберите значение [Вкл.].



- Звуки работы можно также отключить, удерживая нажатой кнопку [▼] при включении камеры.
- Если звуковые сигналы камеры отключены, при воспроизведении видеofilмов звук отсутствует (📖101). Чтобы восстановить звуковое сопровождение видеofilмов, нажмите кнопку [▲]. Настройте требуемую громкость с помощью кнопок [▲][▼].

Регулировка громкости

Отрегулируйте громкость отдельных звуковых сигналов камеры в соответствии с приведенными ниже инструкциями.

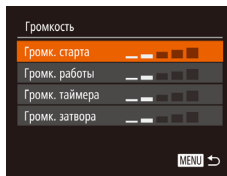

- Выберите пункт [Громкость], затем нажмите кнопку [🔊].
- Выберите параметр, затем отрегулируйте громкость кнопками [◀][▶].

Перед использованием

Основные операции

Руководство по расширенным операциям

1 Основные сведения о камере

2 Автоматический/гибридный автоматический режим

3 Другие режимы съемки

4 Режим P

5 Режимы Tv, Av, M, C1 и C2

6 Режим воспроизведения

7 Функции Wi-Fi

8 Меню настройки

9 Принадлежности

10 Приложение

Алфавитный указатель

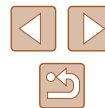

Скрытие подсказок

Подсказки обычно отображаются при выборе пунктов меню FUNC. (📖29) или MENU (📖30). Если требуется, эту информацию можно отключить.

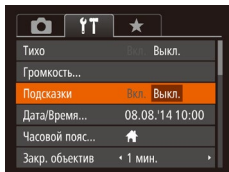

- Выберите пункт [Подсказки], затем выберите значение [Выкл.].

Дата и время

Дата и время настраиваются следующим образом.

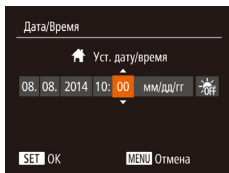

- Выберите пункт [Дата/Время], затем нажмите кнопку [📏].
- Кнопками [◀][▶] выберите параметр, затем настройте этот параметр кнопками [▲][▼].

Мировое время

Находясь за рубежом, для обеспечения указания на снимках правильных значений местных даты и времени просто заранее зарегистрируйте пункт назначения и переключитесь на соответствующий часовой пояс. Эта удобная функция исключает необходимость изменять настройки даты и времени вручную. Перед использованием функции мирового времени обязательно установите дату и время, а также свой домашний часовой пояс, как указано в разделе «Установка даты и времени» (📖20).

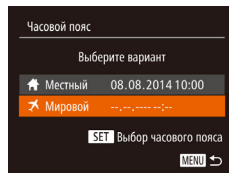

1 Укажите пункт назначения.

- Выберите пункт [Часовой пояс], затем нажмите кнопку [📏].
- Кнопками [▲][▼] выберите пункт [✈ Мировой], затем нажмите кнопку [📏].
- Кнопками [◀][▶] выберите пункт назначения.
- Для установки летнего времени (перевода часов на 1 час вперед) выберите [☀FF] с помощью кнопки [▲][▼], затем выберите [☀] с помощью кнопки [◀][▶].
- Нажмите кнопку [📏].

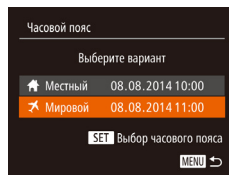

2 Переключитесь на часовой пояс места назначения.

- Кнопками [▲][▼] выберите пункт [✈ Мировой], затем нажмите кнопку [MENU].
- Теперь на экране съемки отображается значок [✈] (📖180).



- При настройке даты или времени в режиме [✈] (📖21) автоматически настраиваются время и дата часового пояса [🏠 Местный].

Перед использованием

Основные операции

Руководство по расширенным операциям

1 Основные сведения о камере

2 Автоматический/гибридный автоматический режим

3 Другие режимы съемки

4 Режим P

5 Режимы Tv, Av, M, C1 и C2

6 Режим воспроизведения

7 Функции Wi-Fi

8 Меню настройки

9 Принадлежности

10 Приложение

Алфавитный указатель



Время закрытия объектива

В целях безопасности объектив обычно закрывается приблизительно через 1 мин после нажатия кнопки [▶] в режиме съемки (📖25). Чтобы объектив убирался сразу же после нажатия кнопки [▶], установите для времени закрытия объектива значение [0 сек.].

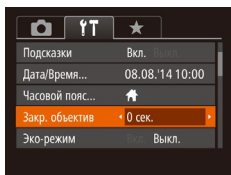

- Выберите пункт [Закр. объектив], затем выберите значение [0 сек.].

Использование эко-режима

Эта функция позволяет экономить энергию аккумулятора в режиме съемки. Когда камера не используется, для экономии энергии аккумулятора экран быстро темнеет.

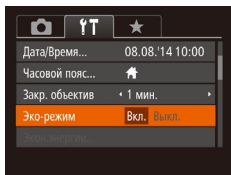

1 Выполните настройку.

- Выберите пункт [Эко-режим], затем выберите значение [Вкл.].
- Теперь на экране съемки отображается значок [ECO] (📖180).
- Экран темнеет, если камера не используется в течение приблизительно 2 с; приблизительно через 10 с после затемнения экран выключается. Камера выключается приблизительно через 3 мин простоя.

2 Произведите съемку.

- Чтобы включить экран и подготовиться к съемке, когда экран выключен, но объектив еще не закрыт, нажмите наполовину кнопку спуска затвора.

Настройка экономии энергии

Настройте требуемую выдержку времени перед автоматическим выключением камеры и экрана («Автовыключение» и «Дисплей выкл.», соответственно) (📖26).

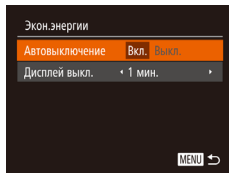

- Выберите пункт [Экон.энергии], затем нажмите кнопку [🔍].
- Выбрав параметр, кнопками [◀][▶] задайте требуемое значение.



- Для экономии заряда аккумуляторов/элементов питания обычно следует выбирать значение [Вкл.] для параметра [Автовыключение] и значение [1 мин.] или менее для параметра [Дисплей выкл.].



- Настройка [Дисплей выкл.] применяется даже в том случае, если для параметра [Автовыключение] задано значение [Вкл.].
- Если для эко-режима (📖147) задано значение [Вкл.], эти функции энергосбережения недоступны.

Перед использованием

Основные операции

Руководство по расширенным операциям

1 Основные сведения о камере

2 Автоматический/гибридный автоматический режим

3 Другие режимы съемки

4 Режим P

5 Режимы Tv, Av, M, C1 и C2

6 Режим воспроизведения

7 Функции Wi-Fi

8 Меню настройки

9 Принадлежности

10 Приложение

Алфавитный указатель

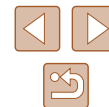

Яркость экрана

Яркость экрана настраивается следующим образом.

Яркость экрана и видеоискателя можно устанавливать раздельно. Заранее включите требуемый дисплей, нажимая кнопку [DISP].

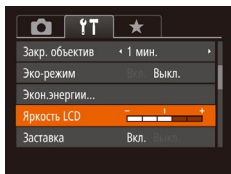

- Выберите пункт [Яркость LCD], затем кнопками [◀] [▶] настройте яркость.



- Для установки максимальной яркости нажмите кнопку [▼] и удерживайте ее нажатой не менее 1 с, когда отображается экран съемки или одно изображение. (Эта операция имеет приоритет над настройкой параметра [Яркость LCD] на вкладке [↑↑]). Для восстановления исходной яркости снова нажмите кнопку [▼] и удерживайте ее нажатой не менее 1 с или перезапустите камеру.

Скрытие начальной заставки

Если требуется, можно отключить отображение экрана начальной заставки, обычно отображаемого при включении камеры.

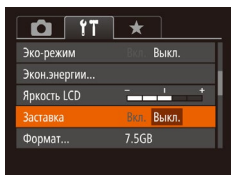

- Выберите [Заставка], затем выберите значение [Вкл.].

Форматирование карт памяти

Перед использованием новой карты памяти или карты памяти, отформатированной в другом устройстве, необходимо отформатировать эту карту памяти в данной камере. При форматировании карты памяти с нее стираются все данные. Перед форматированием скопируйте изображения с карты памяти в компьютер или примите другие меры к их резервному копированию.

1 Откройте экран [Формат].

- Выберите пункт [Формат], затем нажмите кнопку [⊞].

2 Выберите [OK].

- Кнопками [▲] [▼] выберите пункт [Отмена], кнопками [◀] [▶] выберите вариант [OK], затем нажмите кнопку [⊞].

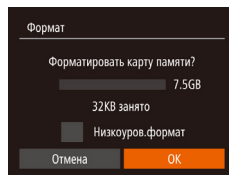

3 Отформатируйте карту памяти.

- Чтобы начать процесс форматирования, кнопками [▲] [▼] выберите пункт [OK], затем нажмите кнопку [⊞].
- После завершения форматирования отображается сообщение [Форматирование карты памяти завершено]. Нажмите кнопку [⊞].

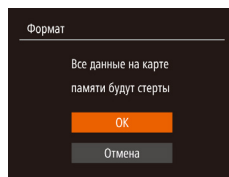

- При форматировании карты памяти или при стирании с нее данных производится изменение только данных управления файлами – полное удаление содержимого карты памяти не производится. При передаче или утилизации карт памяти в случае необходимости примите меры к защите личной информации, например физически уничтожьте карты.



- Общая емкость карты, указываемая на экране форматирования, может быть меньше заявленной емкости.

Перед использованием

Основные операции

Руководство по расширенным операциям

1 Основные сведения о камере

2 Автоматический/гибридный автоматический режим

3 Другие режимы съемки

4 Режим P

5 Режимы Tv, Av, M, C1 и C2

6 Режим воспроизведения

7 Функции Wi-Fi

8 Меню настройки

9 Принадлежности

10 Приложение

Алфавитный указатель



Низкоуровневое форматирование

Выполните низкоуровневое форматирование в следующих случаях: отображается сообщение [Ошибка карты памяти], камера работает неправильно, низкая скорость считывания изображений с карты/записи изображений на карту, замедленная серийная съемка или внезапные остановки съемки видеofilмов. При низкоуровневом форматировании карты памяти с нее стираются все данные. Перед выполнением низкоуровневого форматирования скопируйте изображения с карты памяти в компьютер или примите другие меры к их резервному копированию.

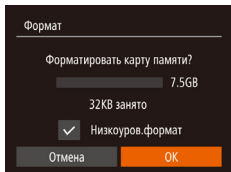

- На экране из шага 2 раздела «Форматирование карт памяти» (📖 148) кнопками [▲][▼] выберите пункт [Низкоуров. формат], затем кнопками [◀][▶] выберите этот пункт. Отображается значок [✓].
- Выполните шаги 2 – 3 раздела «Форматирование карт памяти» (📖 148) для продолжения процесса форматирования.



- Низкоуровневое форматирование занимает больше времени, чем обычное форматирование, рассмотренное в разделе «Форматирование карт памяти» (📖 148), так как данные стираются из всех областей хранения карты памяти.
- В процессе выполнения низкоуровневого форматирования его можно отменить, выбрав пункт [Стоп]. В этом случае все данные будут стерты, но карту памяти можно будет использовать обычным образом.

Нумерация файлов

Снимки автоматически последовательно нумеруются (0001 – 9999) и сохраняются в папках, в каждой из которых может храниться до 2000 изображений. Можно изменить способ, которым камера назначает номера файлов.

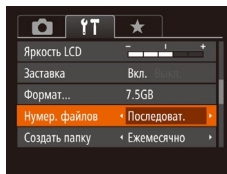

- Выберите пункт [Нумер. файлов], затем выберите вариант.

Непрерывно	Изображения нумеруются последовательно (пока не будет снят/записан 9999-й кадр) даже при смене карты памяти.
Автосброс	При смене карты памяти или при создании новой папки нумерация изображений снова начинается с 0001.



- Независимо от варианта, выбранного в этом параметре, при установке другой карты памяти последовательная нумерация снимков может начинаться с номера, следующего за последним номером уже имеющихся на карте памяти снимков. Чтобы начать сохранять снимки с номера 0001, используйте пустую (или отформатированную (📖 148)) карту памяти.
- Информацию о структуре папок и типах изображений на карте памяти см. в документе «Руководство по программному обеспечению» (📖 164).

Перед использованием

Основные операции

Руководство по расширенным операциям

1 Основные сведения о камере

2 Автоматический/гибридный автоматический режим

3 Другие режимы съемки

4 Режим P

5 Режимы Tv, Av, M, C1 и C2

6 Режим воспроизведения

7 Функции Wi-Fi

8 Меню настройки

9 Принадлежности

10 Приложение

Алфавитный указатель



Сохранение изображений на основе даты

Вместо сохранения изображений в папки, создаваемые каждый месяц, можно настроить камеру на создание папок для каждого дня, когда производится съемка, для сохранения изображений, снятых в этот день.

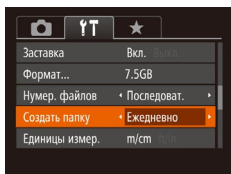

- Выберите пункт [Создать папку], затем выберите вариант [Ежедневно].
- Изображения теперь записываются в папки, создаваемые для даты съемки.

Метрические/неметрические единицы измерения

Единицы измерения, отображаемые в данных GPS для высоты над уровнем моря (📖103, 📖141), шкалы зумирования (📖33), индикатора ручной фокусировки (📖79) и в других местах, можно изменить с м/см на футы/дюймы, как требуется.

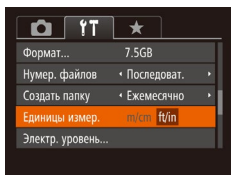

- Выберите пункт [Единицы измер.], затем выберите значение [ft/in] (футы/дюймы).

Калибровка электронного уровня

Если электронный уровень неэффективен для обеспечения горизонтальности камеры, выполните его калибровку.

Для повышения точности калибровки заранее выведите на экран линии сетки (📖96), помогающие установить камеру горизонтально.

1 Убедитесь, что камера находится в горизонтальном положении.

- Установите камеру на горизонтальную поверхность, например на стол.

2 Выполните калибровку электронного уровня.

- Выберите пункт [Электр. уровень], затем нажмите кнопку [OK].
- Выберите пункт [Калибровка] и нажмите кнопку [OK]. Отображается сообщение с запросом подтверждения.
- Выберите пункт [OK], затем нажмите кнопку [OK].

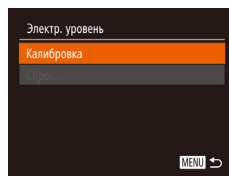

Сброс настроек электронного уровня

Восстановление исходного состояния электронного уровня производится следующим образом. Обратите внимание, что эта операция возможна только после выполнения калибровки электронного уровня.

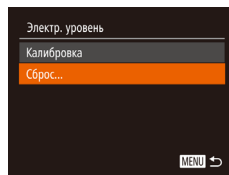

- Выберите пункт [Электр. уровень], затем нажмите кнопку [OK].
- Выберите пункт [Сброс], затем нажмите кнопку [OK].
- Выберите пункт [OK], затем нажмите кнопку [OK].

Перед использованием

Основные операции

Руководство по расширенным операциям

1 Основные сведения о камере

2 Автоматический/гибридный автоматический режим

3 Другие режимы съемки

4 Режим P

5 Режимы Tv, Av, M, C1 и C2

6 Режим воспроизведения

7 Функции Wi-Fi

8 Меню настройки

9 Принадлежности

10 Приложение

Алфавитный указатель



Задание записи в изображениях сведений об авторских правах

Чтобы в изображениях записывалось имя автора и сведения об авторских правах, заранее задайте эти сведения в соответствии с приведенными ниже инструкциями.

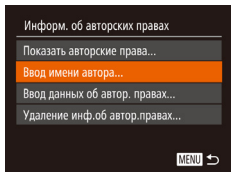

- Выберите пункт [Информ. об авторских правах], затем нажмите кнопку [ⓘ].
- Кнопками [▲][▼] выберите пункт [Ввод имени автора] или [Ввод данных об автор. правах]. Нажмите кнопку [ⓘ] для открытия клавиатуры и введите имя (164).
- Нажмите кнопку **MENU**. После появления сообщения [Принять изменения?] кнопками [◀][▶] выберите пункт [Да], затем нажмите кнопку [ⓘ].
- Заданные здесь сведения теперь будут записываться в изображения.



- Для проверки введенных сведений выберите пункт [Показать авторские права] на приведенном выше экране, затем нажмите кнопку [ⓘ].
- Сведения об авторских правах можно также вводить, изменять и удалять с помощью программного обеспечения (164). Некоторые символы, введенные с помощью программного обеспечения, могут не отображаться в камере, но они будут правильно записываться в изображения.
- После сохранения изображений в компьютер с помощью программного обеспечения можно проверять записанные в изображениях сведения об авторских правах.

Удаление всех сведений об авторских правах

Можно одновременно удалить имя автора и сведения об авторских правах в соответствии с приведенными ниже инструкциями.

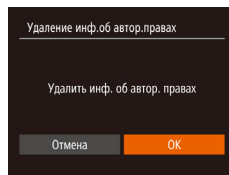

- В соответствии с шагами раздела «Задание записи в изображениях сведений об авторских правах» (151) выберите пункт [Удаление инф. об автор. правах].
- Кнопками [◀][▶] выберите [OK], затем нажмите кнопку [ⓘ].



- Сведения об авторских правах, уже записанные в изображения, не удаляются.

Проверка логотипов сертификации

На экране можно просмотреть некоторые логотипы сертификационных требований, которым удовлетворяет камера. Другие логотипы сертификации указаны в данном Руководстве, на коробке камеры или на корпусе камеры.

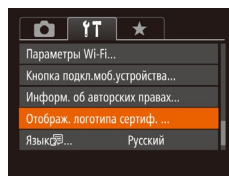

- Выберите пункт [Отображ. логотипа сертиф.], затем нажмите кнопку [ⓘ].

Перед использованием

Основные операции

Руководство по расширенным операциям

1 Основные сведения о камере

2 Автоматический/гибридный автоматический режим

3 Другие режимы съемки

4 Режим P

5 Режимы Tv, Av, M, C1 и C2

6 Режим воспроизведения

7 Функции Wi-Fi

8 Меню настройки

9 Принадлежности

10 Приложение

Алфавитный указатель



Язык

Установите требуемый язык отображаемого интерфейса.



- Выберите пункт [Язык], затем нажмите кнопку .
- Кнопками [][][][] выберите язык, затем нажмите кнопку .



- Экран [Язык] можно также открыть в режиме воспроизведения, нажав кнопку и, удерживая ее нажатой, сразу же нажав кнопку **IMENU**.

Настройка других параметров

На вкладке [] можно также настраивать указанные ниже параметры.

- [Видеосистема] (157)
- [Параметры Wi-Fi] (122)
- [Кнопка подкл.моб.устройства] (123)

Восстановление значений по умолчанию

Если настройка была ошибочно изменена, для параметров камеры можно восстановить значения по умолчанию.

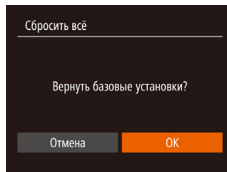

1 Откройте экран [Сбросить всё].

- Выберите пункт [Сбросить всё], затем нажмите кнопку .

2 Восстановите параметры по умолчанию.

- Кнопками [][] выберите [ОК], затем нажмите кнопку .
- Для параметров восстановлены значения по умолчанию.



- Для указанных ниже функций значения по умолчанию не восстанавливаются.
 - Информация, зарегистрированная с помощью функции идентификации лица (47).
 - Расположенные на вкладке [] параметры [Дата/Время] (146), [Часовой пояс] (146), [Язык] (152) и [Видеосистема] (157).
 - Записанный пользовательский баланс белого (77).
 - Режим съемки (59).
 - Параметры Wi-Fi (122).
 - Откалиброванное значение для электронного уровня (150).

Перед использованием

Основные операции

Руководство по расширенным операциям

1 Основные сведения о камере

2 Автоматический/гибридный автоматический режим

3 Другие режимы съемки

4 Режим P

5 Режимы Tv, Av, M, C1 и C2

6 Режим воспроизведения

7 Функции Wi-Fi

8 Меню настройки

9 Принадлежности

10 Приложение

Алфавитный указатель

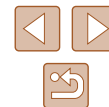

9

Принадлежности

Расширьте возможности камеры с помощью дополнительно приобретаемых принадлежностей Canon или других отдельно продаваемых совместимых принадлежностей

Перед использованием

Основные операции

Руководство по расширенным операциям

1 Основные сведения о камере

2 Автоматический/гибридный автоматический режим

3 Другие режимы съемки

4 Режим P

5 Режимы Tv, Av, M, C1 и C2

6 Режим воспроизведения

7 Функции Wi-Fi

8 Меню настройки

9 Принадлежности

10 Приложение

Алфавитный указатель

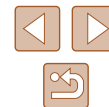

Состав системы

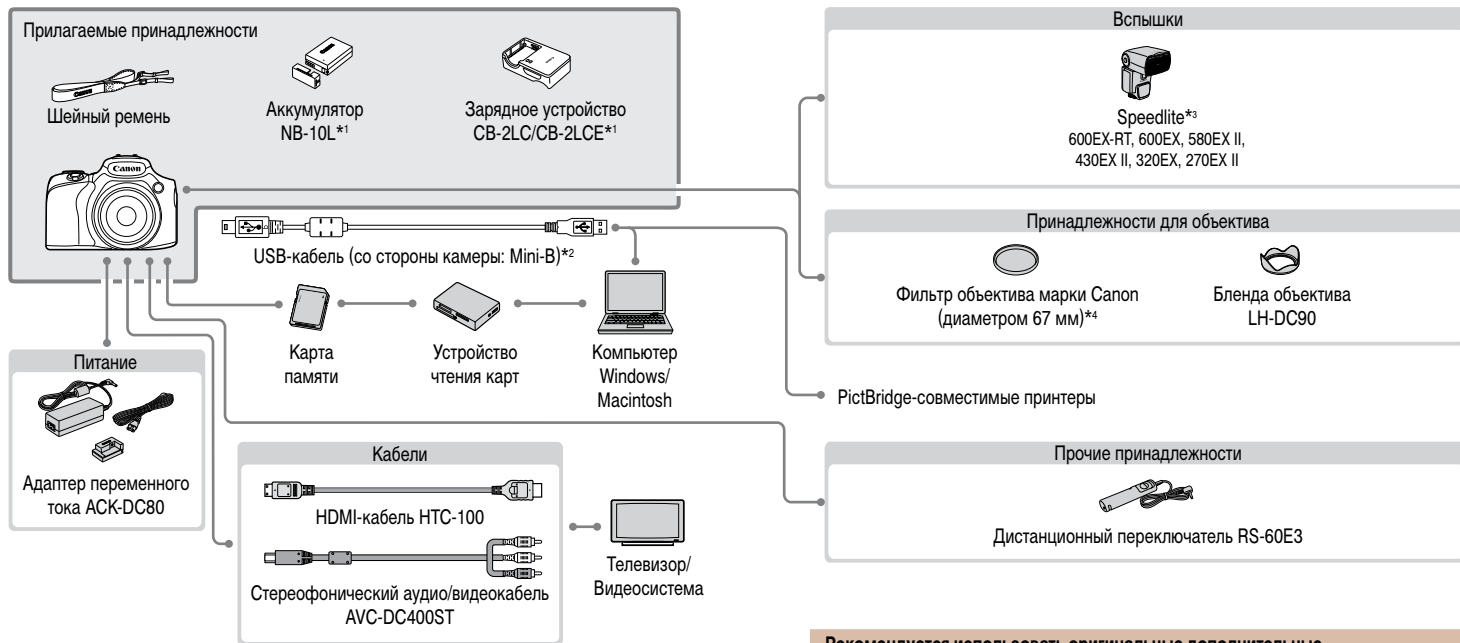

*1 Также продается отдельно.

*2 Также предлагается оригинальная принадлежность Canon (интерфейсный кабель IFC-400PCU).

*3 Поддерживаются также следующие дополнительные принадлежности: вспышки Speedlite 580EX, 430EX, 270EX и 220EX, передатчик ST-E2 для вспышек Speedlite и кронштейн SB-E2 для вспышек Speedlite.

*4 Требуется переходник фильтра FA-DC67A.

Рекомендуется использовать оригинальные дополнительные принадлежности компании Canon.

Данное изделие оптимизировано для работы с оригинальными дополнительными принадлежностями компании Canon.

Компания Canon не несет ответственности за любые повреждения данного изделия и/или несчастные случаи, такие как возгорание и т.п., вызванные неполадками в работе дополнительных принадлежностей сторонних производителей (например, протечка и/или взрыв аккумулятора). Обратите внимание, что гарантия не распространяется на ремонт, связанный с неправильной работой дополнительных принадлежностей сторонних производителей, хотя такой ремонт возможен на платной основе.

Перед использованием

Основные операции

Руководство по расширенным операциям

1 Основные сведения о камере

2 Автоматический/гибридный автоматический режим

3 Другие режимы съемки

4 Режим P

5 Режимы Tv, Av, M, C1 и C2

6 Режим воспроизведения

7 Функции Wi-Fi

8 Меню настройки

9 Принадлежности

10 Приложение

Алфавитный указатель



Дополнительно приобретаемые принадлежности

Следующие принадлежности камеры продаются отдельно. Обратите внимание, что их наличие зависит от региона, а выпуск некоторых принадлежностей может быть прекращен.

Источники питания

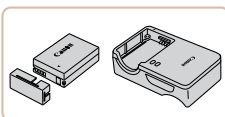

Аккумулятор NB-10L

- Перезаряжаемый литиево-ионный аккумулятор

Зарядное устройство CB-2LC/CB-2LCE

- Зарядное устройство для аккумулятора NB-10L

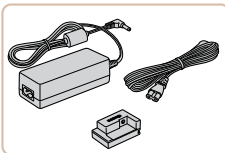

Адаптер переменного тока ACK-DC80

- Для питания камеры от бытовой электросети. Рекомендуется при длительной работе с камерой или при подключении камеры к принтеру или компьютеру. Не может использоваться для зарядки аккумулятора в камере.



- Зарядное устройство и адаптер переменного тока можно использовать в местах с напряжением сети переменного тока 100 – 240 В (50/60 Гц).
- Для электрических розеток другой формы используйте имеющиеся в продаже переходники для вилок. Запрещается пользоваться электрическими трансформаторами, предназначенными для путешествий, так как они могут повредить аккумулятор.

Вспышки

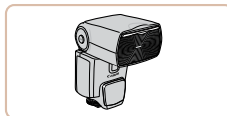

Speedlite 600EX-RT/600EX/580EX II/430EX II/320EX/270EX II

- Вспышка, устанавливаемое в гнездо для внешней вспышки и обеспечивающая использование различных стилей съемки со вспышкой. Также поддерживаются вспышки Speedlite 580EX, 430EX, 270EX и 220EX.

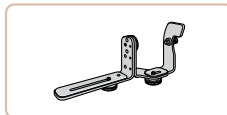

Кронштейн SB-E2 для вспышек Speedlite

- Предотвращает появление неестественных теней рядом с объектами при съемке в вертикальной ориентации. Включает кабель выносной колодки OC-E3.

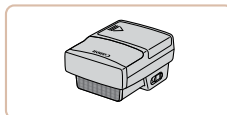

Передачик ST-E2 для вспышек Speedlite

- Обеспечивает беспроводное управление ведомыми вспышками Speedlite (кроме вспышки Speedlite 220EX/270EX).

Прочие принадлежности

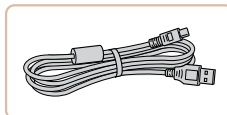

Интерфейсный кабель IFC-400PCU

- Служит для подключения камеры к компьютеру или принтеру.

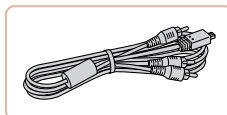

Стереофонический аудио/видеокабель AVC-DC400ST

- Служит для подключения камеры к телевизору и просмотра изображений на большом экране телевизора.

Перед использованием

Основные операции

Руководство по расширенным операциям

1 Основные сведения о камере

2 Автоматический/гибридный автоматический режим

3 Другие режимы съемки

4 Режим P

5 Режимы Tv, Av, M, C1 и C2

6 Режим воспроизведения

7 Функции Wi-Fi

8 Меню настройки

9 Принадлежности

10 Приложение

Алфавитный указатель



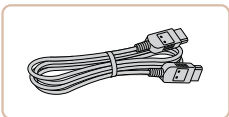

HDMI-кабель HTC-100

- Для подключения камеры к входному разъему HDMI телевизора высокой четкости.

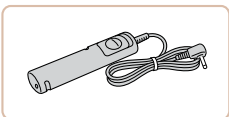

Дистанционный переключатель RS-60E3

- Обеспечивает дистанционное управление кнопкой спуска затвора (нажатие наполовину или полное нажатие).

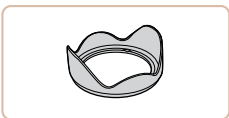

Бленда объектива LH-DC90

- Исключает попадание в объектив постороннего света от источников вне угла зрения, вызывающего блики или ореолы и снижающего качество изображения.



Переходник фильтра FA-DC67A

- Переходник, необходимый для установки 67-миллиметрового фильтра.

Фильтр на объектив Canon (диаметром 67 мм)

- Защищает объектив и обеспечивает различные эффекты съемки.



- Одновременная установка на камеру фильтра объектива и крышки объектива невозможна.

Принтеры

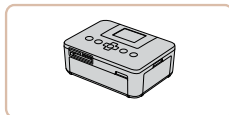

PictBridge-совместимые принтеры Canon

- Печать возможна даже без компьютера, достаточно подсоединить камеру напрямую к принтеру. За дополнительной информацией обращайтесь к ближайшему дилеру Canon.

Перед использованием

Основные операции

Руководство по расширенным операциям

1 Основные сведения о камере

2 Автоматический/гибридный автоматический режим

3 Другие режимы съемки

4 Режим P

5 Режимы Tv, Av, M, C1 и C2

6 Режим воспроизведения

7 Функции Wi-Fi

8 Меню настройки

9 Принадлежности

10 Приложение

Алфавитный указатель



Использование дополнительно приобретаемых принадлежностей

► Фотографии ► Видеофильмы

Воспроизведение на экране телевизора

► Фотографии ► Видеофильмы

Подключив камеру к телевизору, можно просматривать свои снимки на его большом экране.

Подробные сведения о подключении и порядке переключения входов см. в руководстве по эксплуатации телевизора.



- При просмотре изображений на экране телевизора (181) часть информации может не отображаться.

Воспроизведение на телевизоре высокой четкости

► Фотографии ► Видеофильмы

Подключив камеру к телевизору высокой четкости с помощью HDMI-кабеля НТС-100 (продается отдельно), можно просматривать снимки на большом экране телевизора. С высокой четкостью можно просматривать видеофильмы, снятые с разрешением [4K UHD 60P], [4K UHD 30P] или [4K UHD 30P].

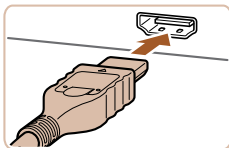

1 Убедитесь, что камера и телевизор выключены.

2 Подсоедините камеру к телевизору.

- На телевизоре полностью вставьте разъем кабеля в разъем HDMI-входа, как показано на рисунке.

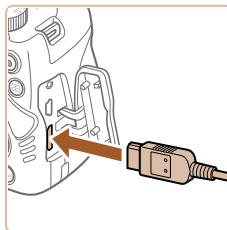

- На камере откройте крышку разъемов и полностью вставьте разъем кабеля в разъем камеры.

3 Включите телевизор и переключитесь на видеовход.

- Переключите телевизор на видеовход, к которому подключен кабель на шаге 2.

4 Включите камеру.

- Для включения камеры нажмите кнопку [▶].
- Изображения из камеры отображаются на экране телевизора. (На экране камеры ничего не отображается.)
- Завершив просмотр, перед отключением кабеля выключите камеру и телевизор.



- Когда камера подключена к телевизору высокой четкости, звуковые сигналы операций камеры не воспроизводятся.

Перед использованием

Основные операции

Руководство по расширенным операциям

1 Основные сведения о камере

2 Автоматический/гибридный автоматический режим

3 Другие режимы съемки

4 Режим P

5 Режимы Tv, Av, M, C1 и C2

6 Режим воспроизведения

7 Функции Wi-Fi

8 Меню настройки

9 Принадлежности

10 Приложение

Алфавитный указатель



Воспроизведение на телевизоре стандартной четкости

► Фотографии ► Видеофильмы

Подключив камеру к телевизору с помощью стереофонического аудио/видеокабеля AVC-DC400ST (продается отдельно), можно просматривать свои снимки на большом экране телевизора, управляя камерой.

1 Убедитесь, что камера и телевизор выключены.

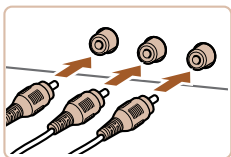

2 Подсоедините камеру к телевизору.

- На телевизоре полностью вставьте штекеры кабеля в разъемы видеовыходов, как показано на рисунке.
- Убедитесь, что штекеры кабеля вставлены в видеовыходы того же цвета.
- На камере откройте крышку разъемов и полностью вставьте разъем кабеля в разъем камеры.

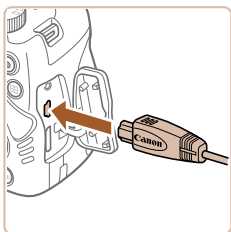

3 Выведите на экран изображения.

- Для вывода изображений выполните шаги 3 – 4 раздела «Воспроизведение на телевизоре высокой четкости» (157).



- Правильное отображение возможно только в том случае, если выходной видеоформат камеры (NTSC или PAL) совпадает с видеоформатом телевизора. Чтобы изменить выходной видеоформат, нажмите кнопку **MENU** и выберите пункт [Видеосистема] на вкладке [T].



- Когда камера подсоединена к телевизору, можно производить съемку, просматривая изображение перед съемкой на большом экране телевизора. Для съемки выполните те же шаги, что и при съемке с помощью экрана камеры. Однако функции «Зум точки AF» (154), «Зум точки MF» (179), «Выделение цветом MF» (180) недоступны.

Питание камеры от бытовой электросети

► Фотографии ► Видеофильмы

При питании камеры от адаптера переменного тока ACK-DC80 (продается отдельно) исключается необходимость контроля оставшегося уровня заряда аккумулятора.

1 Убедитесь, что камера выключена.

2 Откройте крышку.

- Откройте крышку гнезда карты памяти/отсека элементов питания в соответствии с инструкциями шага 1 раздела «Установка аккумулятора и карты памяти» (19), затем откройте крышку выреза для кабеля адаптера постоянного тока, как показано на рисунке.

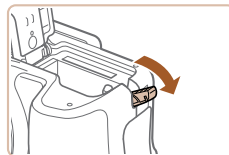

3 Подключите сетевой адаптер к адаптеру постоянного тока.

- Полностью вставьте штекер сетевого адаптера в адаптер постоянного тока.

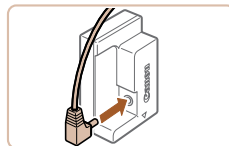

Перед использованием

Основные операции

Руководство по расширенным операциям

1 Основные сведения о камере

2 Автоматический/гибридный автоматический режим

3 Другие режимы съемки

4 Режим P

5 Режимы Tv, Av, M, C1 и C2

6 Режим воспроизведения

7 Функции Wi-Fi

8 Меню настройки

9 Принадлежности

10 Приложение

Алфавитный указатель



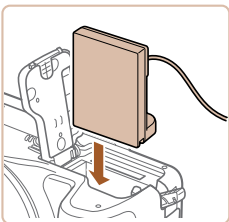

4 Установите адаптер постоянного тока.

- Адаптер должен встать на место со щелчком, как показано на рисунке.

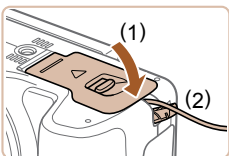

- Опустите крышку (1), следя за тем, чтобы кабель адаптера постоянного тока был уложен в вырез для кабеля адаптера постоянного тока (2).

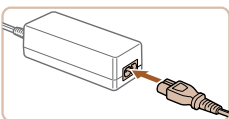

5 Подсоедините кабель питания.

- Подсоедините один разъем кабеля питания к компактному сетевому адаптеру, затем вставьте вилку кабеля в электрическую розетку.
- Включите камеру и используйте ее, как требуется.
- После завершения работы выключите камеру и отсоедините кабель питания от электрической розетки.



- Не отсоединяйте сетевой адаптер или кабель питания при включенной камере. Это может привести к стиранию снимков или повреждению камеры.
- Запрещается подключать адаптер или кабель адаптера к другим изделиям. Несоблюдение этого требования может привести к неполадкам или повреждению изделия.

Использование внешнего микрофона

К разъему IN для внешнего микрофона (📖3) можно подключить внешний микрофон с миниразъемом (диаметром 3,5 мм) и использовать его при съемке. Обратите внимание, что если подключен внешний микрофон, встроенный микрофон не используется.

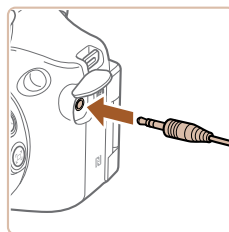

Откройте крышку и подсоедините внешний микрофон.



- Любые заданные настройки аттенуатора применяются также и при записи с внешним микрофоном (📖69).
- При подключении внешнего микрофона функция [Фильтр шумов] (📖69) отключается.

Перед использованием

Основные операции

Руководство по расширенным операциям

1 Основные сведения о камере

2 Автоматический/гибридный автоматический режим

3 Другие режимы съемки

4 Режим P

5 Режимы Tv, Av, M, C1 и C2

6 Режим воспроизведения

7 Функции Wi-Fi

8 Меню настройки

9 Принадлежности

10 Приложение

Алфавитный указатель



Использование бленды объектива (продается отдельно)

► Фотографии ► Видеофильмы

Для широкоугольной съемки объектов в контровом свете без использования вспышки установите дополнительно приобретаемую бленду объектива LH-DC90, чтобы исключить попадание в объектив света с направлений, находящихся вне угла обзора.

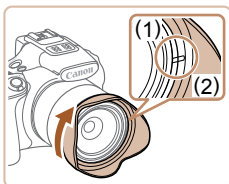

- Убедитесь, что камера выключена.
- Совместите метку на бленде объектива (2) с меткой на камере (1) и поверните бленду объектива в направлении стрелки до фиксации со щелчком.
- Чтобы снять бленду объектива, поверните ее в обратном направлении.

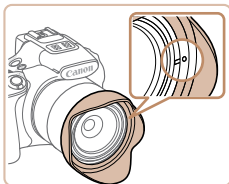

- Чтобы установить неиспользуемую бленду объектива в перевернутом виде (как показано на рисунке), совместите метку на бленде объектива (2) с меткой на камере (1) и поверните бленду объектива в направлении стрелки до фиксации.



- При использовании встроенной вспышки с установленной блендой объектива возможно виньетирование.



- Одновременная установка на камеру переходника фильтра и бленды объектива невозможна.

Использование фильтров объектива (продаются отдельно)

► Фотографии ► Видеофильмы

Установка на камеру фильтра объектива позволяет защитить объектив и обеспечивает съемку с различными эффектами. Для установки фильтра объектива требуется переходник фильтра FA-DC67A (продается отдельно).



1 Установите переходник фильтра.

- Убедитесь, что камера выключена.
- Совместив выемки на камере и переходнике фильтра, поверните переходник в направлении стрелки до фиксации.
- Чтобы снять переходник фильтра, поверните его в обратном направлении.

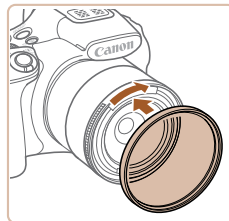

2 Установите фильтр.

- Поверните фильтр в направлении стрелки, чтобы надежно закрепить его на камере.
- Не следует устанавливать фильтр слишком плотно. Несоблюдение этого требования может привести к невозможности снятия фильтра и повреждению камеры.



- Рекомендуется использовать оригинальные фильтры Canon (диаметром 67 мм).
- Если при съемке автофокусировка не используется, установите для параметра ручной фокусировки [Безопасная MF] значение [Вкл.].
- При использовании встроенной вспышки с установленным переходником фильтра часть изображения может оказаться темной.
- При использовании переходника фильтра устанавливайте только по одному фильтру за раз. Установка нескольких фильтров или таких дополнительных принадлежностей, как тяжелый конвертер, может привести к падению дополнительных принадлежностей и их повреждению.
- Не беритесь за переходник фильтра с большим усилием.
- Когда фильтр не используется, снимайте переходник фильтра.

Перед использованием

Основные операции

Руководство по расширенным операциям

1 Основные сведения о камере

2 Автоматический/гибридный автоматический режим

3 Другие режимы съемки

4 Режим P

5 Режимы Tv, Av, M, C1 и C2

6 Режим воспроизведения

7 Функции Wi-Fi

8 Меню настройки

9 Принадлежности

10 Приложение

Алфавитный указатель





- Одновременная установка на камеру переходника фильтра и бленды объектива невозможна.

Использование дистанционного переключателя (продается отдельно)

► Фотографии ► Видеофильмы

Дополнительно приобретаемый дистанционный переключатель RS-60E3 можно использовать для исключения сотрясения камеры, возможного при непосредственном нажатии кнопки спуска затвора. Эта дополнительно приобретаемая принадлежность удобна при съемке с длительными выдержками затвора.

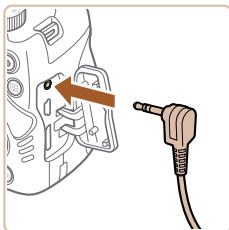

1 Подключите дистанционный переключатель.

- Убедитесь, что камера выключена.
- Откройте крышку разъемов и подключите разъем дистанционного переключателя.

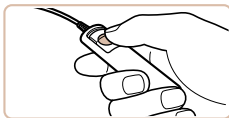

2 Произведите съемку.

- Для съемки нажмите кнопку спуска затвора на дистанционном переключателе.



- Съемка с длительными ручными выдержками не поддерживается.

Использование внешней вспышки (продается отдельно)

► Фотографии ► Видеофильмы

С дополнительно приобретаемой вспышкой Speedlite серии EX возможны более сложные виды съемки со вспышкой. Для съемки видеофильмов со светодиодной лампой доступна дополнительно приобретаемая вспышка Speedlite 320EX.



- Эта камера не поддерживает некоторые из функций вспышек Speedlite серии EX.
- Беспроводное управление вспышкой Speedlite 600EX-RT не поддерживается.
- Вспышки Canon, не относящиеся к серии EX, в некоторых случаях могут срабатывать неправильно или вообще не срабатывать.
- При использовании вспышек (особенно высоковольтных) или дополнительных принадлежностей для вспышек любых других производителей, кроме Canon, возможно нарушение правильной работы камеры или ее повреждение.



- Дополнительные сведения также см. в руководстве пользователя вспышки Speedlite серии EX.

Вспышки Speedlite серии EX

► Фотографии ► Видеофильмы

Эти дополнительно приобретаемые вспышки обеспечивают яркое освещение и широкие возможности при съемке со вспышкой.



1 Установите вспышку.

- Убедитесь что камера выключена, затем установите вспышку в гнездо внешней вспышки.

Перед использованием

Основные операции

Руководство по расширенным операциям

1 Основные сведения о камере

2 Автоматический/гибридный автоматический режим

3 Другие режимы съемки

4 Режим P

5 Режимы Tv, Av, M, C1 и C2

6 Режим воспроизведения

7 Функции Wi-Fi

8 Меню настройки

9 Принадлежности

10 Приложение

Алфавитный указатель



2 Включите внешнюю вспышку, затем включите камеру.

- Отображается красный значок [⚡].
- Когда вспышка готова, на ней загорается индикатор.

3 Выберите режим съемки [P], [Tv], [Av] или [M].

- Параметры вспышки можно настраивать только в этих режимах. В остальных режимах вспышка настраивается и срабатывает автоматически при необходимости.

4 Установите для баланса белого режим [⚡] (76).

5 Настройте внешнюю вспышку.

- Нажмите кнопку [MENU], выберите пункт [Упр. вспышкой] на вкладке [CAM], затем нажмите кнопку [MENU].
- Отображаются параметры, уже заданные в самой вспышке.
- Кнопками [▲][▼] выберите параметр, затем настройте его кнопками [◀][▶].
- Доступные параметры зависят от режима съемки и установленной вспышки (163).

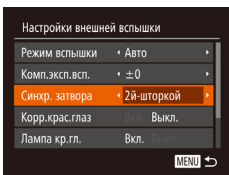

- Когда установлена вспышка Speedlite серии EX, настройка параметров встроенной вспышки невозможна, так как соответствующий экран настройки недоступен.
- Этот экран настройки можно также открыть, нажав кнопку [▶] и удерживая ее нажатой не менее 1 с.
- Параметры вспышки в режиме [CAM] могут быть настроены точно такими же, как и в режиме [P].
- Только вспышки 600EX-RT/580EX II: пункт [Упр. вспышкой] недоступен, если внешняя вспышка настроена для работы в качестве стробоскопической вспышки.
- Только вспышка 320EX: автоматическое светодиодное освещение доступно только при съемке видеofilма в условиях недостаточной освещенности или в режиме видеосъемки. В этом случае отображается значок [CAM].

Использование кронштейна SB-E2 для вспышек Speedlite (продается отдельно)

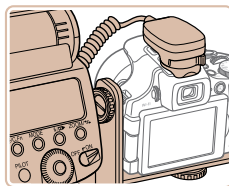

► Фотографии ► Видеофильмы

- Дополнительно приобретаемый кронштейн для вспышек Speedlite SB-E2 помогает предотвратить появление неестественных теней рядом с объектами при съемке в вертикальной ориентации.
- Чтобы ЖК-экран не мешал использованию кронштейна, закройте экран лицевой стороной наружу.

Перед использованием

Основные операции

Руководство по расширенным операциям

1 Основные сведения о камере

2 Автоматический/гибридный автоматический режим

3 Другие режимы съемки

4 Режим P

5 Режимы Tv, Av, M, C1 и C2

6 Режим воспроизведения

7 Функции Wi-Fi

8 Меню настройки

9 Принадлежности

10 Приложение

Алфавитный указатель

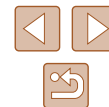

■ Параметры камеры, доступные с внешней вспышкой (продается отдельно)

► Фотографии ► Видеофильмы

Указанные ниже параметры доступны в режиме **[P]**, **[Tv]**, **[Av]** или **[M]**. В остальных режимах съемки можно настраивать только параметры [Корр.крас.глаз] и [Лампа кр.гл.]. (При автоматическом управлении вспышкой она всегда срабатывает.) Однако внешние вспышки не срабатывают в режимах, в которых не срабатывает встроенная вспышка (182).

Пункт	Возможные значения	Режим съемки			
		P	Tv	Av	M
Режим вспышки	Авто*1	○	○	○	—
	Ручной*2	○	○	○	○
Комп.эксп.всп.*3	От -3 до +3	○	○	○	—
Мощн. вспышки*4	От 1/128*5 до 1/1 (с шагом 1/3 ступени)	○	○	○	○
Синхр. затвора	1й-шторкой/2й-шторкой/Высокоскор.	○	○	○	○
Замедл. синхр.	Вкл.	○	○	○	○
	Выкл.	○	—	○	—
Функц.бесп.всп*6	Вкл./Выкл.	○	○	○	○
Корр.крас.глаз	Вкл./Выкл.	○	○	○	○
Лампа кр.гл.	Вкл./Выкл.	○	○	○	○
Безопасная FE*7	Вкл.	○	○	○	—
	Выкл.	○	○	○	○
Сбросить настр. вспышки*8		○	○	○	○

*1 Для вспышки используется режим E-TTL.

*2 Для вспышки используется режим M.

В режиме съемки **[M]** для вспышки также доступен режим E-TTL. В этом случае при срабатывании вспышки компенсация экспозиции, заданная во вспышке, применяется к выходной мощности вспышки, заданной в камере.

*3 Настройка возможна только в том случае, если для параметра [Режим вспышки] задано значение [Авто], а во вспышке для компенсации экспозиции при съемке со вспышкой задано значение [+0]. При настройке компенсации экспозиции при съемке со вспышкой во вспышке Speedlite 600EX-RT, 600EX, 580EX II или 430EX II индикация в камере соответствующим образом обновляется.

*4 Настройка возможна, если для параметра [Режим вспышки] задано значение [Ручной]. Значение связано с настройками во вспышке.

*5 1/64 для вспышек Speedlite 430EX II/430EX/320EX/270EX II/270EX.

*6 Для параметров, отличных от Вкл./Выкл., значения настраиваются в самой вспышке. Недоступно для вспышек Speedlite 430EX II/320EX/270EX II/270EX. Если для этого параметра задано значение [Вкл.], для параметра [Синхр. затвора] невозможно установить значение [2й-шторкой]. (Если для параметра [Синхр. затвора] установлено значение [2й-шторкой], оно изменится на [1й-шторкой].)

*7 Настройка возможна, только если для параметра [Режим вспышки] задано значение [Авто].

*8 Восстанавливает все параметры по умолчанию. Можно также восстановить значения по умолчанию для параметров [Замедл. синхр.], [Безопасная FE], [Корр.крас.глаз] и [Лампа кр.гл.] с помощью пункта [Сбросить всё] на вкладке **[Fn]** камеры (152).



- Параметры вспышки в режиме **[iA]** могут быть настроены точно такими же, как и в режиме **[P]**.
- В режиме съемки **[iAUTO]** значки, представляющие определенные камерой сюжеты «Улыбается», «Спит», «Малыши (Улыбается)», «Малыши (Спит)» и «Дети», не отображаются и камера не производит серийную съемку (38).

Перед использованием

Основные операции

Руководство по расширенным операциям

1 Основные сведения о камере

2 Автоматический/гибридный автоматический режим

3 Другие режимы съемки

4 Режим P

5 Режимы Tv, Av, M, C1 и C2

6 Режим воспроизведения

7 Функции Wi-Fi

8 Меню настройки

9 Принадлежности

10 Приложение

Алфавитный указатель



Использование программного обеспечения

Ниже приводится описание программного обеспечения, доступного для загрузки с веб-сайта Canon, включая инструкции по установке и по сохранению изображений в компьютер.

Программное обеспечение

После загрузки и установки программного обеспечения с веб-сайта Canon можно выполнять на компьютере следующие операции.

- CameraWindow
 - Импорт изображений и изменение параметров камеры.
- ImageBrowser EX
 - Управление изображениями: просмотр, поиск и систематизация.
 - Печать и редактирование изображений.
- Digital Photo Professional
 - Просмотр, обработка и редактирование изображений RAW.



- Необходим доступ к Интернету, при этом расходы на учетную запись поставщика услуг Интернета и плата за доступ оплачиваются отдельно.

Руководство по программному обеспечению Digital Photo Professional Инструкция по эксплуатации

Обращайтесь к этим руководствам при работе с соответствующим программным обеспечением.

Руководства можно загрузить из Интернета по следующему URL-адресу:
<http://www.canon.com/icpd/>

Подключение к компьютеру с помощью кабеля

Проверка компьютерной среды

Программное обеспечение может использоваться на указанных ниже компьютерах. Подробные требования к системе и сведения о совместимости, включая поддержку новых операционных систем, см. на веб-сайте Canon.

Операционная система*	Windows	Mac OS
	Windows 8/8.1 Windows 7 SP1	Mac OS X 10.9 Mac OS X 10.8

* При отправке изображений в компьютер по сети Wi-Fi требования к системе см. в разделе «Проверка компьютерной среды» (📖127).



- Новейшие требования к системе, включая поддерживаемые версии ОС, см. на веб-сайте Canon.

Установка программного обеспечения

Инструкции по установке программного обеспечения см. в разделе «Установка программного обеспечения» (📖127).

Перед использованием

Основные операции

Руководство по расширенным операциям

1 Основные сведения о камере

2 Автоматический/гибридный автоматический режим

3 Другие режимы съемки

4 Режим P

5 Режимы Tv, Av, M, C1 и C2

6 Режим воспроизведения

7 Функции Wi-Fi

8 Меню настройки

9 Принадлежности

10 Приложение

Алфавитный указатель



Сохранение изображений в компьютере

Для примера здесь используются ОС Windows 7 и Mac OS X 10.8.
Описание остальных функций см. в справочной системе соответствующего программного обеспечения (исключая некоторое программное обеспечение).

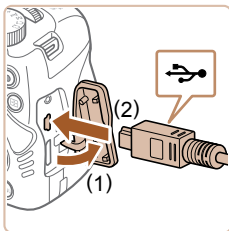

1 Подключите камеру к компьютеру.

- При выключенной камере откройте крышку (1). Возьмите меньший разъем USB-кабеля в показанной ориентации и полностью вставьте его в разъем камеры (2).

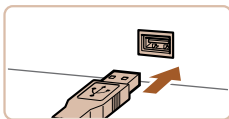

- Вставьте большой разъем USB-кабеля в USB-порт компьютера. Подробные сведения об USB-подключениях компьютера см. в руководстве пользователя компьютера.

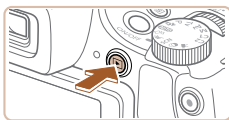

2 Включите камеру, чтобы открыть программу CameraWindow.

- Для включения камеры нажмите кнопку [▶].
- Mac OS: программа CameraWindow открывается после установления соединения между камерой и компьютером.
- Windows: выполните приведенные ниже шаги.
- В открывшемся окне щелкните ссылку [📷] для изменения программы.

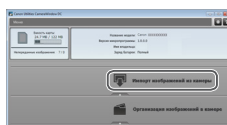
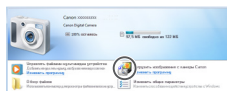
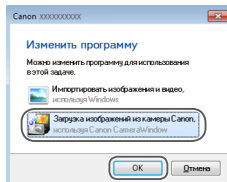

- Выберите [Загрузка изображений из камеры Canon], затем нажмите кнопку [OK].

- Дважды щелкните значок [📷].

3 Сохраните изображения из камеры в компьютер.

- Нажмите кнопку [Импорт изображений из камеры], затем [Импорт переданных изображений].
- Изображения сохраняются в компьютере в папке «Изображения», в отдельных папках с датой в качестве имени.
- После сохранения изображений закройте программу CameraWindow, выключите камеру, нажав кнопку [▶], и отсоедините кабель.
- Инструкции по просмотру изображений с помощью компьютера см. в документе «Руководство по программному обеспечению» (📖164).

Перед использованием

Основные операции

Руководство по расширенным операциям

1 Основные сведения о камере

2 Автоматический/гибридный автоматический режим

3 Другие режимы съемки

4 Режим P

5 Режимы Tv, Av, M, C1 и C2

6 Режим воспроизведения

7 Функции Wi-Fi

8 Меню настройки

9 Принадлежности

10 Приложение

Алфавитный указатель

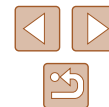



- Windows 7: если не отображается экран из шага 2, щелкните значок  на панели задач.
- Mac OS: если после шага 2 не отображается программа CameraWindow, щелкните значок [CameraWindow] на панели Dock.
- Хотя можно сохранить изображения на компьютер, просто подключив камеру к компьютеру без использования программного обеспечения, при этом возникают следующие ограничения.
 - После подключения камеры к компьютеру изображения могут стать доступными только через несколько минут.
 - Изображения, снятые в вертикальной ориентации, могут быть сохранены в горизонтальной ориентации.
 - Изображения RAW (или изображения JPEG, записанные вместе с изображениями RAW) могут не сохраняться.
 - Для изображений, сохраненных в компьютере, могут быть сброшены настройки защиты изображений.
 - В зависимости от версии операционной системы, используемого программного обеспечения или размера файлов изображений возможно возникновение определенных проблем при сохранении изображений или сведений об изображениях.
 - Некоторые функции этого программного обеспечения (например, редактирования видеофильмов) могут быть недоступны.

Печать изображений

► Фотографии ► Видеофильмы

Снимки можно легко напечатать, подсоединив камеру к принтеру. С помощью камеры можно задавать изображения для настройки пакетной печати, подготавливать заказы для фотоателье или подготавливать заказы или печатать изображения для фотокниг. Здесь для иллюстрации используется компактный фотопринтер серии Canon SELPHY CP. Отображаемые экраны и доступные функции зависят от принтера. Дополнительные сведения также см. в руководстве пользователя принтера.

Простая печать

► Фотографии ► Видеофильмы

Для простой печати снимков подсоедините камеру к PictBridge-совместимому принтеру (продается отдельно) с помощью USB-кабеля.

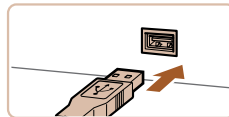
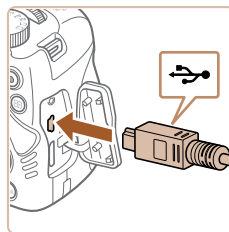

1 Убедитесь, что камера и принтер выключены.

2 Подсоедините камеру к принтеру.

- Откройте крышку разъемов. Взяв меньший разъем кабеля в показанной ориентации, вставьте этот разъем в разъем камеры.
- Подсоедините больший разъем кабеля к принтеру. Подробные сведения о подключении см. в руководстве пользователя принтера.

Перед использованием

Основные операции

Руководство по расширенным операциям

1 Основные сведения о камере

2 Автоматический/гибридный автоматический режим

3 Другие режимы съемки

4 Режим P

5 Режимы Tv, Av, M, C1 и C2

6 Режим воспроизведения

7 Функции Wi-Fi

8 Меню настройки

9 Принадлежности

10 Приложение

Алфавитный указатель





3 Включите принтер.

4 Включите камеру.

- Для включения камеры нажмите кнопку [▶].

5 Выберите изображение.

- Кнопками [◀][▶] выберите изображение.

6 Распечатайте изображение.

- Нажмите кнопку [⊞].
- Кнопками [▲][▼] выберите пункт [Печатать], затем нажмите кнопку [⊞].
- Начинается печать.
- Чтобы напечатать другие изображения, после завершения печати повторите приведенную выше процедуру с шага 5.
- Завершив печать, выключите камеру и принтер и отсоедините кабель.

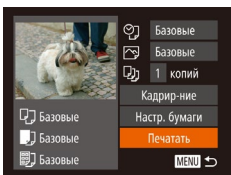

- Сведения о PictBridge-совместимых принтерах Canon (продаются отдельно) см. в разделе «Принтеры» (156).
- Печать изображений RAW невозможна.

Настройка параметров печати

► Фотографии ► Видеофильмы

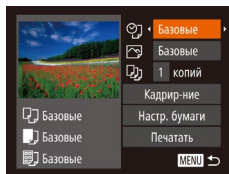

1 Откройте экран печати.

- После выбора изображения в соответствии с инструкциями шагов 1 – 5 раздела «Простая печать» (166), нажмите кнопку [⊞], чтобы открыть этот экран.

2 Выполните настройки.

- Кнопками [▲][▼] выберите пункт, затем кнопками [◀][▶] выберите значение.

👁	Базовые	Соответствует текущим настройкам принтера.
	Дата	Печать изображений с добавленной датой.
	No. файла	Печать изображений с добавленным номером файла.
	Оба	Печать изображений с добавленными датой и номером файла.
	Выкл.	–
🖨	Базовые	Соответствует текущим настройкам принтера.
	Выкл.	–
	Вкл.	Для печати с оптимальными настройками используются данные, полученные в момент съемки.
	Крас.гл 1	Исправление эффекта «красных глаз».
📄	Кол-во копий	Выберите число печатаемых копий.
Кадрир-ние	–	Укажите область изображения, которую требуется напечатать (168).
Настр. бумаги	–	Задайте формат бумаги, компоновку и другие сведения (168).

Перед использованием

Основные операции

Руководство по расширенным операциям

1 Основные сведения о камере

2 Автоматический/гибридный автоматический режим

3 Другие режимы съемки

4 Режим P

5 Режимы Tv, Av, M, C1 и C2

6 Режим воспроизведения

7 Функции Wi-Fi

8 Меню настройки

9 Принадлежности

10 Приложение

Алфавитный указатель



Обрезка изображений перед печатью

► Фотографии ► Видеофильмы

Обрезая изображения перед печатью, можно печатать требуемую область изображения, а не все изображение целиком.

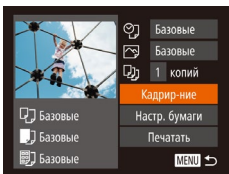

1 Выберите пункт [Кадрирование].

- Выполнив шаг 1 раздела «Настройка параметров печати» (167) для открытия экрана печати, выберите пункт [Кадрирование] и нажмите кнопку [OK].
- Отображается рамка обрезки, показывающая печатаемую область изображения.

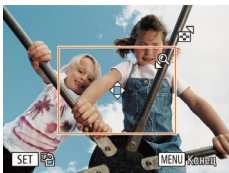

2 Произведите требуемую настройку рамки обрезки.

- Чтобы изменить размер рамки, перемещайте рычаг зумирования.
- Для перемещения рамки нажимайте кнопки [▲][▼][◀][▶].
- Для поворота рамки нажимайте кнопку [⊞].
- Нажмите кнопку [MENU], кнопками [▲][▼] выберите [OK], затем нажмите кнопку [⊞].

3 Распечатайте изображение.

- Для печати выполните шаг 6 раздела «Простая печать» (166).



- Обрезка может быть невозможна для изображений малого размера или при некоторых форматах кадров.
- При обрезке изображений с выбранным параметром [Отмет. даты] даты могут печататься неправильно.

Выбор формата бумаги и компоновки перед печатью

► Фотографии ► Видеофильмы

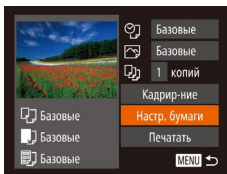

1 Выберите пункт [Настр. бумаги].

- Выполнив шаг 1 раздела «Настройка параметров печати» (167) для открытия экрана печати, выберите пункт [Настр. бумаги] и нажмите кнопку [OK].

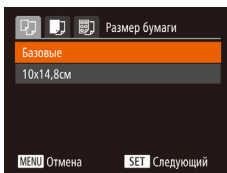

2 Выберите формат бумаги.

- Кнопками [▲][▼] выберите вариант, затем нажмите кнопку [OK].

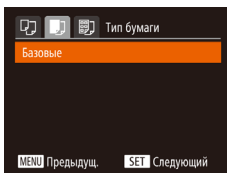

3 Выберите тип бумаги.

- Кнопками [▲][▼] выберите вариант, затем нажмите кнопку [OK].

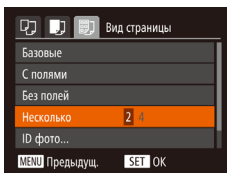

4 Выберите компоновку.

- Кнопками [▲][▼] выберите параметр.
- Если выбран вариант [Несколько], кнопками [◀][▶] задайте количество изображений на лист.
- Нажмите кнопку [OK].

5 Распечатайте изображение.

Перед использованием

Основные операции

Руководство по расширенным операциям

1 Основные сведения о камере

2 Автоматический/гибридный автоматический режим

3 Другие режимы съемки

4 Режим P

5 Режимы Tv, Av, M, C1 и C2

6 Режим воспроизведения

7 Функции Wi-Fi

8 Меню настройки

9 Принадлежности

10 Приложение

Алфавитный указатель



Доступные варианты компоновки

Базовые	Соответствует текущим настройкам принтера.
С полями	Печать производится с пустыми полями вокруг изображения.
Без полей	Печать без полей, от края до края.
Несколько	Выберите количество изображений, печатаемых на листе.
ID фото	Печать изображений для идентификационных целей. Доступно только для изображений с разрешением L и форматом кадра 4:3.
Фикс.разм.	Выберите формат печати. Выберите формат 90 × 130 мм, формат открытки или широкоформатную печать.

Печать фотографий для документов

► Фотографии ► Видеофильмы

1 Выберите пункт [ID фото].

- В соответствии с шагами 1 – 4 раздела «Выбор формата бумаги и компоновки перед печатью» (168) выберите пункт [ID фото] и нажмите кнопку [OK].

2 Выберите размер длинной и короткой сторон (длину и ширину).

- Кнопками [▲][▼] выберите пункт. Кнопками [◀][▶] выберите длину, затем нажмите кнопку [OK].

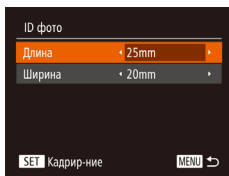

3 Выберите область печати.

- Выберите область печати в соответствии с инструкциями шага 2 из раздела «Обрезка изображений перед печатью» (168).

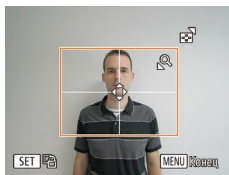

4 Распечатайте изображение.

Печать эпизодов из видеофильма

► Фотографии ► Видеофильмы

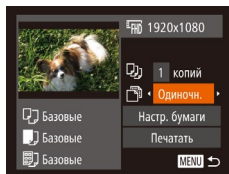
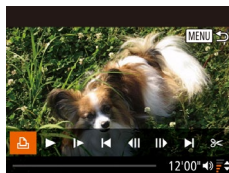

1 Откройте экран печати.

- В соответствии с шагами 1 – 5 раздела «Простая печать» (166) выберите видеофильм, затем нажмите кнопку [OK].
- Кнопками [◀][▶] выберите значок [📄], затем нажмите кнопку [OK]. Открывается данный экран.

2 Выберите способ печати.

- Кнопками [▲][▼] выберите значок [📄], затем кнопками [◀][▶] выберите способ печати.

3 Распечатайте изображение.

Параметры печати видеофильмов

Одиноч.	Печать текущего эпизода в виде фотографии.
Последов	Печать последовательности эпизодов с определенным интервалом на одном листе бумаги. Задав для параметра [Подпись] значение [Вкл.], можно также печатать номер папки, номер файла и прошедшее время для кадра.



- Чтобы отменить выполняющуюся печать, нажмите кнопку [OK], выберите значок [OK], затем снова нажмите кнопку [OK].
- Варианты [ID фото] и [Последов] недоступны для PictBridge-совместимых принтеров Canon моделей CP720/CP730 и более ранних.

Перед использованием

Основные операции

Руководство по расширенным операциям

1 Основные сведения о камере

2 Автоматический/гибридный автоматический режим

3 Другие режимы съемки

4 Режим P

5 Режимы Tv, Av, M, C1 и C2

6 Режим воспроизведения

7 Функции Wi-Fi

8 Меню настройки

9 Принадлежности

10 Приложение

Алфавитный указатель



Добавление изображений в список печати (DPOF)

► Фотографии ► Видеофильмы

Пакетную печать (📖172) и заказ печати в фотоателье можно настроить с помощью камеры. Выберите на карте памяти не более 998 изображений и задайте соответствующие параметры, такие как число копий, как указано ниже. Подготовленные таким образом сведения для печати соответствуют стандартам DPOF (формат заказа цифровой печати).



- Включение в список печати изображений RAW невозможно.

Настройка параметров печати

► Фотографии ► Видеофильмы

Укажите формат печати, требуется ли добавлять дату и номер файла, и задайте другие настройки, как указано ниже. Эти настройки относятся ко всем изображениям в списке печати.

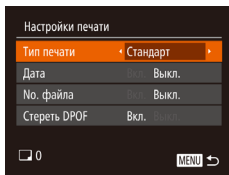

- Нажмите кнопку **[MENU]**, затем выберите пункт **[Настройки печати]** на вкладке **[📖]**. Выберите и настройте требуемые параметры (📖30).

Тип печати	Стандарт	Печатается по одному изображению на лист.
	Индекс	Печатается по несколько уменьшенных версий изображений на лист.
	Оба	Печать производится как в стандартном, так и в индексном форматах.
Дата	Вкл.	Изображения печатаются с датой съемки.
	Выкл.	—
No. файла	Вкл.	Изображения печатаются с номером файла.
	Выкл.	—
Стереть DPOF	Вкл.	После печати все настройки списка печати изображений стираются.
	Выкл.	—



- В некоторых случаях при печати на принтере или в фотоателье могут быть применены не все заданные настройки DPOF.
- На экране камеры может отображаться значок **[!]**, предупреждающий о наличии на карте памяти параметров печати, настроенных другой камерой. При изменении параметров печати с помощью данной камеры все предыдущие параметры могут быть перезаписаны.
- Если для параметра **[Дата]** задано значение **[Вкл.]**, на некоторых принтерах дата может печататься дважды.



- Если задан тип печати **[Индекс]**, одновременный выбор значений **[Вкл.]** для параметров **[Дата]** и **[No. файла]** невозможен.
- В некоторых моделях PictBridge-совместимых принтеров Canon (продаются отдельно) индексная печать недоступна.
- Дата печатается в формате, соответствующем настройкам в пункте **[Дата/Время]** на вкладке **[📅]** (📅20).

Перед использованием

Основные операции

Руководство по расширенным операциям

1 Основные сведения о камере

2 Автоматический/гибридный автоматический режим

3 Другие режимы съемки

4 Режим P

5 Режимы Tv, Av, M, C1 и C2

6 Режим воспроизведения

7 Функции Wi-Fi

8 Меню настройки

9 Принадлежности

10 Приложение

Алфавитный указатель



Настройка печати отдельных изображений

► Фотографии ► Видеофильмы

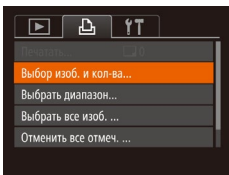

1 Выберите пункт [Выбор изб. и кол-ва].

- Нажмите кнопку [MENU], выберите пункт [Выбор изб. и кол-ва] на вкладке [P], затем нажмите кнопку [OK].

2 Выберите изображение.

- Кнопками [◀][▶] выберите изображение, затем нажмите кнопку [OK].
- Теперь можно задать количество копий.
- Если для изображения задана индексная печать, на нем отображается значок [✓]. Чтобы отменить индексную печать для изображения, снова нажмите кнопку [OK]. Значок [✓] больше не отображается.



3 Укажите количество печатаемых копий.

- Кнопками [▲][▼] задайте количество печатаемых копий (не более 99).
- Чтобы задать печать других изображений и указать количество печатаемых копий, повторите шаги 2 – 3.
- Задание количества копий для индексной печати невозможно. Можно только выбрать печатаемые изображения в соответствии с шагом 2.
- После завершения нажмите кнопку [MENU] для возврата на экран меню.

Настройка печати диапазона изображений

► Фотографии ► Видеофильмы

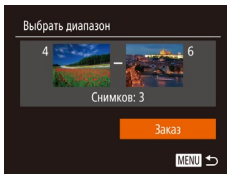

- В соответствии с шагом 1 раздела «Настройка печати отдельных изображений» (171) выберите пункт [Выбрать диапазон] и нажмите кнопку [OK].
- Для задания изображений выполните шаги 2 – 3 раздела «Выбор диапазона» (111).
- Кнопками [▲][▼] выберите пункт [Заказ], затем нажмите кнопку [OK].

Настройка печати всех изображений

► Фотографии ► Видеофильмы

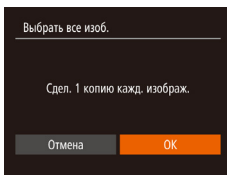

- В соответствии с шагом 1 раздела «Настройка печати отдельных изображений» (171) выберите пункт [Выбрать все изоб.] и нажмите кнопку [OK].
- Кнопками [◀][▶] выберите [OK], затем нажмите кнопку [OK].

Удаление всех изображений из списка печати

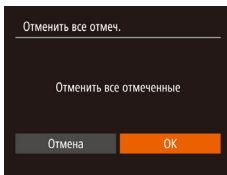

- В соответствии с шагом 1 раздела «Настройка печати отдельных изображений» (171) выберите пункт [Отменить все отмеч.] и нажмите кнопку [OK].
- Кнопками [◀][▶] выберите [OK], затем нажмите кнопку [OK].

Перед использованием

Основные операции

Руководство по расширенным операциям

1 Основные сведения о камере

2 Автоматический/гибридный автоматический режим

3 Другие режимы съемки

4 Режим P

5 Режимы Tv, Av, M, C1 и C2

6 Режим воспроизведения

7 Функции Wi-Fi

8 Меню настройки

9 Принадлежности

10 Приложение

Алфавитный указатель

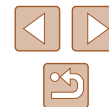

Печать изображений, добавленных в список печати (DPOF)

► Фотографии ► Видеофильмы

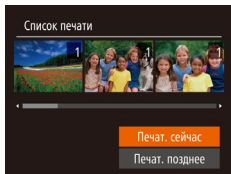

- Если в списке печати (170 – 171) имеются добавленные изображения, после подключения камеры к PictBridge-совместимому принтеру отображается этот экран. Кнопками [▲][▼] выберите пункт [Печат. сейчас], затем просто нажмите кнопку [OK] для печати изображений из списка печати.
- При наличии задания печати DPOF, которое ранее было временно остановлено, печать возобновляется со следующего изображения.

Добавление изображений в фотокнигу

► Фотографии ► Видеофильмы

Фотокниги можно настраивать в камере, выбирая на карте памяти не более 998 изображений и импортируя их в программное обеспечение на компьютере, где они сохраняются в отдельной папке. Это удобно при заказе печати фотокниг по Интернету или при печати фотокниг на собственном принтере.

Указание способа выбора

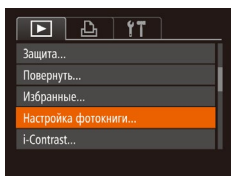

- Нажмите кнопку [MENU], выберите пункт [Настройка фотокниги] на вкладке [D], затем укажите способ выбора изображений.



- На экране камеры может отображаться значок [!], предупреждающий о наличии на карте памяти параметров печати, настроенных другой камерой. При изменении параметров печати с помощью данной камеры все предыдущие параметры могут быть перезаписаны.



- После импорта изображений в компьютер дополнительные сведения см. также в документе «Руководство по программному обеспечению» (164) и в руководстве пользователя принтера.

Добавление изображений по одному

► Фотографии ► Видеофильмы

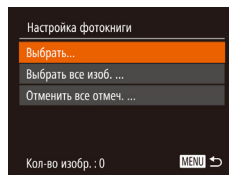

1 Выберите пункт [Выбрать].

- В соответствии с процедурой из раздела «Указание способа выбора» (172) выберите пункт [Выбрать] и нажмите кнопку [OK].

2 Выберите изображение.

- Кнопками [◀][▶] выберите изображение, затем нажмите кнопку [OK].
- Отображается значок [✓].
- Чтобы удалить изображение из фотокниги, снова нажмите кнопку [OK]. Значок [✓] больше не отображается.
- Повторите эту операцию для задания других изображений.
- После завершения нажмите кнопку [MENU] для возврата на экран меню.

Перед использованием

Основные операции

Руководство по расширенным операциям

1 Основные сведения о камере

2 Автоматический/гибридный автоматический режим

3 Другие режимы съемки

4 Режим P

5 Режимы Tv, Av, M, C1 и C2

6 Режим воспроизведения

7 Функции Wi-Fi

8 Меню настройки

9 Принадлежности

10 Приложение

Алфавитный указатель



Добавление всех изображений в фотокнигу

► Фотографии ► Видеофильмы

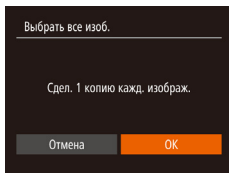

- В соответствии с процедурой из раздела «Указание способа выбора» (172) выберите пункт [Выбрать все изоб.] и нажмите кнопку [OK].
- Кнопками [◀] [▶] выберите [OK], затем нажмите кнопку [OK].

Удаление всех изображений из фотокниги

► Фотографии ► Видеофильмы

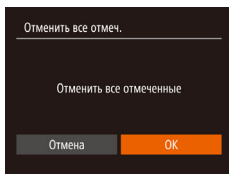

- В соответствии с процедурой из раздела «Указание способа выбора» (172) выберите пункт [Отменить все отмеч.] и нажмите кнопку [OK].
- Кнопками [◀] [▶] выберите [OK], затем нажмите кнопку [OK].

Перед использованием

Основные операции

Руководство по расширенным операциям

1 Основные сведения о камере

2 Автоматический/гибридный автоматический режим

3 Другие режимы съемки

4 Режим P

5 Режимы Tv, Av, M, C1 и C2

6 Режим воспроизведения

7 Функции Wi-Fi

8 Меню настройки

9 Принадлежности

10 Приложение

Алфавитный указатель

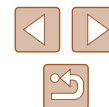

10

Приложение

Полезная информация при использовании камеры

Устранение неполадок

Если Вы считаете, что в камере возникла неполадка, сначала проверьте указанное ниже. Если эта информация не позволила устранить неполадку, обратитесь в службу поддержки клиентов компании Canon.

Питание

При нажатии кнопки ON/OFF ничего не происходит.

- Убедитесь, что аккумулятор заряжен (118).
- Убедитесь, что аккумулятор установлен в правильной ориентации (119).
- Убедитесь, что крышка гнезда карты памяти/отсека элементов питания полностью закрыта (119).
- Загрязненные клеммы аккумуляторов/элементов питания ухудшают их характеристики. Попробуйте очистить клеммы с помощью ватной палочки и несколько раз снимите и установите аккумулятор.

Аккумулятор быстро разряжается.

- При низких температурах емкость аккумулятора уменьшается. Попробуйте немного согреть аккумулятор, например в кармане, следя, чтобы клеммы не касались никаких металлических предметов.
- Загрязненные клеммы аккумуляторов/элементов питания ухудшают их характеристики. Попробуйте очистить клеммы с помощью ватной палочки и несколько раз снимите и установите аккумулятор.
- Если эти меры не помогают и после зарядки аккумулятор по-прежнему быстро разряжается, это означает, что закончился срок его службы. Приобретите новый аккумулятор.

Объектив не убирается.

- Не открывайте крышку гнезда карты памяти/отсека элементов питания при включенной камере. Закройте крышку, включите камеру, затем снова выключите ее (119).

Аккумулятор вздулся.

- Вздувание аккумулятора – это обычное явление, не представляющее угрозы для безопасности. Однако если вздувшийся аккумулятор невозможно установить в камеру, обратитесь в службу поддержки клиентов компании Canon.

Отображение на экране телевизора

Изображения из камеры на экране телевизора выглядят искаженными или не отображаются (157).

Перед использованием

Основные операции

Руководство по расширенным операциям

1 Основные сведения о камере

2 Автоматический/гибридный автоматический режим

3 Другие режимы съемки

4 Режим P

5 Режимы Tv, Av, M, C1 и C2

6 Режим воспроизведения

7 Функции Wi-Fi

8 Меню настройки

9 Принадлежности

10 Приложение

Алфавитный указатель



Съемка

Съемка невозможна.

- В режиме воспроизведения (📖101) нажмите наполовину кнопку спуска затвора (📖26).

Ничего не отображается (📖36).

Странное изображение на экране при недостаточной освещенности (📖28).

Странное изображение на экране при съемке.

- Обратите внимание, что следующие неполадки отображения не записываются в фотографии, но записываются в видеофильмах.
 - При флуоресцентном или светодиодном освещении экран может мигать или на нем могут появляться горизонтальные полосы.

На изображения не добавляется отметка даты.

- Настройте параметр [Отмет. даты] (📖20). Обратите внимание, что отметки даты не добавляются в изображения автоматически, просто в результате настройки параметра [Дата/Время] (📖45).
- Отметки даты не добавляются в режимах съемки (📖187), в которых настройка этого параметра невозможна (📖45).

При нажатии кнопки спуска затвора на экране мигает значок (📖) и съемка невозможна (📖36).

При наполовину нажатой кнопке спуска затвора отображается значок (📖) (📖36).

- Установите для параметра [Режим IS] значение [Непрерывно] (📖90).
- Поднимите вспышку и установите режим вспышки (📖86).
- Увеличьте число ISO (📖73).
- Установите камеру на штатив или примите другие меры для сохранения неподвижности камеры. Кроме того, при использовании штатива или других способов закрепления камеры следует задать для параметра [Режим IS] значение [Выкл.] (📖90).

Снимки не сфокусированы.

- Сначала нажмите кнопку спуска затвора наполовину для фокусировки на объекты, затем нажмите эту кнопку полностью для съемки (📖26).
- Убедитесь, что объекты находятся в пределах диапазона фокусировки (📖198).
- Установите для параметра [Подсветка AF] значение [Вкл.] (📖55).
- Убедитесь, что ненужные функции, такие как макросъемка, отключены.
- Попробуйте произвести съемку с использованием фиксации фокусировки или фиксации автофокусировки (📖82, 📖85).

При наполовину нажатой кнопке спуска затвора не отображаются рамки фокусировки и камера не фокусируется.

- Чтобы отображались рамки автофокусировки и камера правильно фокусировалась, перед нажатием наполовину кнопки спуска затвора попробуйте включить в центральную область композиции объекты с высокой контрастностью. Можно также попробовать несколько раз наполовину нажать кнопку спуска затвора.

Объекты на снимках выглядят слишком темными.

- Поднимите вспышку и установите режим вспышки (📖86).
- Настройте яркость с помощью компенсации экспозиции (📖72).
- Настройте контрастность с помощью функции i-Contrast (📖75, 📖118).
- Используйте фиксацию AE или точечный экспонометр (📖72).

Объекты выглядят слишком яркими, светлые области обесцвечены.

- Опустите вспышку и установите режим вспышки (📖33).
- Настройте яркость с помощью компенсации экспозиции (📖72).
- Используйте фиксацию AE или точечный экспонометр (📖72).
- Уменьшите освещенность объектов.

Снимки выглядят слишком темными, несмотря на срабатывание вспышки (📖36).

- Производите съемку в пределах радиуса действия вспышки (📖198).
- Настройте яркость с помощью компенсации экспозиции при съемке со вспышкой или изменив мощность вспышки (📖87, 📖94).
- Увеличьте число ISO (📖73).

Объекты при съемке со вспышкой выглядят слишком яркими, светлые области обесцвечены.

- Производите съемку в пределах радиуса действия вспышки (📖198).
- Опустите вспышку и установите режим вспышки (📖33).
- Настройте яркость с помощью компенсации экспозиции при съемке со вспышкой или изменив мощность вспышки (📖87, 📖94).

На изображениях, снятых со вспышкой, видны белые точки.

- Этот эффект вызван отражением света вспышки от частичек пыли или других находящихся в воздухе частиц.

Снимки выглядят зернистыми.

- Уменьшите число ISO (📖73).
- Высокие значения числа ISO в некоторых режимах съемки могут приводить к появлению зерна на изображениях (📖59).

У объектов возникает эффект «красных глаз» (📖52).

- Установите для параметра [Лампа кр.гл.] значение [Вкл.] (📖55). При съемке со вспышкой будет включаться лампа «уменьшения эффекта» красных глаз (📖3). Для получения оптимальных результатов объекты съемки должны смотреть на лампу уменьшения эффекта «красных глаз». Также попробуйте повысить освещенность при съемке в помещениях и снимать с более близкого расстояния.
- Отредактируйте изображения с помощью функции коррекции «красных глаз» (📖119).

Запись на карту памяти занимает слишком много времени или замедлилась серийная съемка.

- Выполните низкоуровневое форматирование карты памяти с помощью камеры (📖149).

Перед использованием

Основные операции

Руководство по расширенным операциям

1 Основные сведения о камере

2 Автоматический/гибридный автоматический режим

3 Другие режимы съемки

4 Режим P

5 Режимы Tv, Av, M, C1 и C2

6 Режим воспроизведения

7 Функции Wi-Fi

8 Меню настройки

9 Принадлежности

10 Приложение

Алфавитный указатель



Параметры съемки или параметры меню FUNC. недоступны.

- Доступность настраиваемых параметров зависит от режима съемки. См. разделы «Функции, доступные в различных режимах съемки», «Меню FUNC.» и «Вкладка съемки» (1182 – 1187).

Не отображается значок «Малыши» или «Дети».

- Значки «Малыши» и «Дети» не отображаются, если в информации о лице не задана дата рождения (147). Если эти значки не отображаются даже после задания даты рождения, заново зарегистрируйте информацию о лице (147) или убедитесь, что правильно установлены дата и время (146).

Съемка видеофильмов

Неправильно отображается прошедшее время или съемка прерывается.

- Отформатируйте карту памяти с помощью камеры или установите карту с высокой скоростью записи. Обратите внимание, что даже при неправильной индикации прошедшего времени длительность видеофильмов на карте памяти соответствует фактическому времени съемки (148, 198).

Отображается значок [P], и съемка автоматически останавливается.

- Внутренняя буферная память камеры полностью заполнена, так как камера не может достаточно быстро выполнять записи на карту памяти. Попробуйте одну из следующих мер.
 - Выполните низкоуровневое форматирование карты памяти с помощью камеры (149).
 - Уменьшите качество изображения (153).
 - Установите карту памяти с высокой скоростью записи (198).

Зумирование невозможно.

- Зумирование невозможно при съемке видеофильмов в режимах [L] (162) и [S] (170).

Объекты выглядят искаженными.

- Объекты, быстро перемещающиеся перед камерой, могут выглядеть искаженными. Это не является неисправностью.

Воспроизведение

Воспроизведение невозможно.

- Воспроизведение изображений или видеофильмов может быть невозможно, если с помощью компьютера были переименованы файлы или была изменена структура папок. Подробные сведения о структуре папок и именах файлов см. в документе «Руководство по программному обеспечению» (164).

Воспроизведение останавливается или пропадает звук.

- Установите карту памяти, отформатированную в камере в режиме низкоуровневого форматирования (149).

- При воспроизведении видеофильмов, скопированных на карты памяти с низкой скоростью чтения, возможны кратковременные прерывания.
- При воспроизведении видеофильмов на компьютере с недостаточной производительностью возможны пропуски кадров и прерывание звука.

Во время просмотра видеофильмов отсутствует звук.

- Настройте громкость (145), если был включен режим [Тихо] (145) или если громкость звука в видеофильме слишком мала.
- Для видеофильмов, снятых в режиме [L] (162) или [S] (170), а также в случае, когда для параметра [Запись звука] задано значение [Выкл.] (137), звук не воспроизводится, поскольку он не записывается.

Карта памяти

Карта памяти не распознается.

- Перезапустите камеру с установленной в нее картой памяти (125).

Компьютер

Невозможно передать изображения в компьютер.

- При передаче изображений в компьютер по кабелю попробуйте уменьшить скорость передачи, как указано ниже.
 - Нажмите кнопку [P] для переключения в режим воспроизведения. Удерживая нажатой кнопку [MENU], одновременно нажмите кнопки [▲] и [P]. На следующем экране кнопками [◀] [▶] выберите значок [B] и нажмите кнопку [P].

Wi-Fi

Невозможно открыть меню Wi-Fi путем нажатия кнопки [▲].

- В меню съемки меню Wi-Fi недоступно. Переключитесь в режим воспроизведения и попробуйте еще раз.
- В режиме воспроизведения меню Wi-Fi невозможно открыть при отображении подробной информации, в режиме увеличения или на индексном экране. Переключитесь в режим отображения одного изображения и в режим просмотра, отличный от отображения подробной информации. Аналогично, меню Wi-Fi невозможно открыть в режиме воспроизведения группами или фильтрации изображений в соответствии с указанными условиями. Отмените режим воспроизведения группами или фильтрации изображений.
- Меню Wi-Fi невозможно открыть, когда камера подключена к принтеру, компьютеру или телевизору с помощью кабеля. Отсоедините кабель.
- Значок [(P)] не отображается даже в режиме воспроизведения, если используется режим увеличения или индексный режим. Переключитесь в режим отображения одного изображения и попробуйте еще раз. Значок [(P)] также не отображается, если изображение выведено на экран путем задания условий поиска. Отмените режим фильтрации изображений.
- Значок [(P)] не отображается, когда камера подключена к принтеру или компьютеру с помощью кабеля. Отсоедините кабель.

Перед использованием

Основные операции

Руководство по расширенным операциям

1 Основные сведения о камере

2 Автоматический/гибридный автоматический режим

3 Другие режимы съемки

4 Режим P

5 Режимы Tv, Av, M, C1 и C2

6 Режим воспроизведения

7 Функции Wi-Fi

8 Меню настройки

9 Принадлежности

10 Приложение

Алфавитный указатель

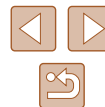

Невозможно добавить устройство/адресата.

- В камеру можно добавить всего не более 20 элементов информации о подключении. Сначала удалите из камеры ненужную информацию о подключении, затем добавьте новые устройства/адресатов (📖143).
- Зарегистрируйте веб-службы с помощью компьютера или смартфона (📖133).
- Чтобы добавить смартфон, сначала установите на него специальное приложение CameraWindow (📖123).
- Чтобы добавить компьютер, сначала установите на него программное обеспечение CameraWindow. Также проверьте компьютер, среду и параметры Wi-Fi (📖127, 📖129).
- Не используйте камеру рядом с источниками помех для сигналов Wi-Fi, таких как микроволновые печи, устройства Bluetooth или другое оборудование, работающее в диапазоне 2,4 ГГц.
- Переместите камеру ближе к другому устройству, с которым требуется установить соединение (например, к точке доступа), и убедитесь в отсутствии других предметов между устройствами.

Невозможно подключиться к точке доступа.

- Убедитесь, что в точке доступа установлен канал, поддерживаемый камерой (📖196). Обратите внимание, что вместо автоматического назначения канала рекомендуется вручную задавать поддерживаемый канал.



Невозможно отправить изображения.

- На целевом устройстве недостаточно места для сохранения. Увеличьте объем места для сохранения на целевом устройстве и заново отправьте изображения.
- В целевой камере язычок защиты от записи на карте памяти установлен в положение блокировки. Переключите язычок защиты от записи в разблокированное положение.
- Передача изображений RAW невозможна. В режиме  возможна передача только изображений JPEG. Однако передача изображений RAW с помощью функции синхронизации изображений невозможна.
- Если на компьютере переместить или переименовать файлы или папки изображений, переданные на компьютер с помощью функции синхронизации изображений через точку доступа (📖139), отправка этих изображений на портал CANON iMAGE GATEWAY или в другие веб-службы не производится. Перед тем как перемещать или переименовывать такие файлы или папки изображений на компьютере, убедитесь, что они уже отправлены на портал CANON iMAGE GATEWAY или в другие веб-службы.

Невозможно изменить размер изображений для отправки.

- Изменение размера изображения с повышением разрешения свыше исходного размера невозможно.
- Изменение размеров видеofilмов невозможно.

Отправка изображений занимает много времени./Беспроводное подключение разрывается.

- Отправка большого количества изображений может занимать много времени. Для уменьшения времени отправки попробуйте изменить размер изображений на  или  (📖139).
- Отправка видеofilмов может занимать много времени.
- Не используйте камеру рядом с источниками помех для сигналов Wi-Fi, таких как микроволновые печи, устройства Bluetooth или другое оборудование, работающее в диапазоне 2,4 ГГц. Помните, что передача изображений может занимать много времени, даже если отображается значок .
- Переместите камеру ближе к другому устройству, с которым требуется установить соединение (например, к точке доступа), и убедитесь в отсутствии других предметов между устройствами.

Перед утилизацией или передачей другим лицам из камеры требуется удалить информацию о подключениях Wi-Fi.

- Выполните сброс параметров Wi-Fi (📖144).

Перед использованием

Основные операции

Руководство по расширенным операциям

1 Основные сведения о камере

2 Автоматический/гибридный автоматический режим

3 Другие режимы съемки

4 Режим P

5 Режимы Tv, Av, M, C1 и C2

6 Режим воспроизведения

7 Функции Wi-Fi

8 Меню настройки

9 Принадлежности

10 Приложение

Алфавитный указатель



Сообщения, выводимые на экран

Если отображается сообщение об ошибке, действуйте следующим образом.

Съемка или воспроизведение

Нет карты памяти

- Карта памяти установлена в неправильной ориентации. Снова установите карту памяти в правильной ориентации (119).

Карта памяти заблокирована

- Язычок защиты от записи на карте памяти установлен в положение блокировки. Переключите язычок защиты от записи в разблокированное положение (119).

Не записывается!

- Произведена попытка съемки без карты памяти в камере. Для съемки установите карту памяти в правильной ориентации (119).

Ошибка карты памяти (149)

- Если данное сообщение об ошибке появляется даже после форматирования поддерживаемой карты памяти (12) и ее установки в правильной ориентации (119), обратитесь в службу поддержки клиентов компании Canon.

Недостат. места на карте

- На карте памяти недостаточно свободного места для съемки (33, 57, 71, 92) или редактирования изображений (116). Сотрите ненужные изображения (112) или установите карту памяти с достаточным объемом свободного места (119).

Зарядите батарею (18)

Нет снимков

- Карта памяти не содержит изображений, доступных для отображения.

Защищено! (110)

Неидентифицируемый снимок/Несовместимый JPEG/Снимок слишком большой!

Не удастся воспроизвести MOV

- Отображение неподдерживаемых или поврежденных изображений невозможно.
- Может быть невозможно отображение изображений, отредактированных или переименованных в компьютере, а также изображений, снятых другой камерой.

Не увеличивается!/Не удается воспроизв. с пом. интеллект. подбора/

Не поворачивается/Изобр. невозможно изменить/Модификация невозможна/

Невозм. отнест. к катег./Не удастся выбрать снимок/Нет идентиф. информации

- Следующие функции могут быть недоступны для изображений, переименованных или уже отредактированных в компьютере, а также для изображений, снятых другой камерой. Обратите внимание, что функции со звездочкой (*) недоступны для видеофильмов. Редактирование информации об идентификации* (107), увеличение* (108), умное отображение* (110), поворот (114), избранные (115), редактирование* (116), список печати* (170) и настройка фотокниги* (172).

Неправ. диапазон выбора

- При указании диапазона выбора изображений (111, 113, 171) произведена попытка выбрать начальное изображение, находящееся после последнего изображения, или наоборот.

Превышен предел выбора

- Для списка печати (170) или настройки фотокниги (172) выбрано более 998 изображений. Выберите 998 изображений или менее.
- Невозможно правильно сохранить список печати (170) или настройки фотокниги (172). Уменьшите количество выбранных изображений и повторите попытку.
- Произведена попытка выбрать более 500 изображений для функции Защита (110), Удалить (112), Избранные (115), Список печати (170) или Настройка фотокниги (172).

Ошибка с названием!

- Невозможно создать папку или записать изображения, так как на карте достигнут максимальный поддерживаемый номер папки (999) для сохранения изображений и достигнут максимальный поддерживаемый номер изображения (9999) для изображений в папке. На вкладке (F) установите для параметра [Номер. файлов] значение [Автосброс] (149) или отформатируйте карту памяти (148).

Ошибка объектива

- Эта ошибка может произойти, если что-то помешало перемещению объектива или если камера используется в местах с большим количеством пыли или песка.
- Частое появление этого сообщения об ошибке может указывать на повреждение камеры. В таком случае обратитесь в службу поддержки клиентов компании Canon.

Обнаружена ошибка камеры (номер ошибки)

- Если эта ошибка отображается сразу после съемки, возможно, что изображение не было сохранено. Переключитесь в режим воспроизведения для проверки изображения.
- Частое появление этого сообщения об ошибке может указывать на повреждение камеры. В таком случае запишите номер ошибки (Exh) и обратитесь в службу поддержки клиентов компании Canon.

Перед использованием

Основные операции

Руководство по расширенным операциям

1 Основные сведения о камере

2 Автоматический/гибридный автоматический режим

3 Другие режимы съемки

4 Режим P

5 Режимы Tv, Av, M, C1 и C2

6 Режим воспроизведения

7 Функции Wi-Fi

8 Меню настройки

9 Принадлежности

10 Приложение

Алфавитный указатель



Ошибка файла

- Правильная печать (📄 166) фотографий с других камер или изображений, в которые внесены изменения с помощью компьютерного программного обеспечения, может оказаться невозможной, даже если камера подключена к принтеру.

Ошибка печати

- Проверьте настройку формата бумаги (📄 168). Если это сообщение об ошибке отображается при правильной настройке, перезагрузите принтер и снова выполните настройку с помощью камеры.

Абсорбер чернил заполнен

- Обратитесь в службу поддержки клиентов компании Canon за помощью в замене абсорбера чернил.

Wi-Fi

Ошибка при подключении

- Не распознаны точки доступа. Проверьте параметры точки доступа (📄 129).
- Не удается найти устройство. Выключите и снова включите камеру, затем повторите попытку подключения.
- Проверьте устройство, к которому требуется подключиться, и убедитесь, что оно готово к подключению.

Не удает. опред. точку дост.

- Кнопки WPS нажаты одновременно на нескольких точках доступа. Попробуйте выполнить подключение еще раз.

Точка доступа не найдена

- Убедитесь, что точка доступа включена.
- При подключении к точке доступа вручную убедитесь, что введен правильный идентификатор SSID.

Неверный пароль/Неправ. параметры безопасности Wi-Fi

- Проверьте параметры безопасности точки доступа (📄 129).

Конфликт IP-адресов

- Измените IP-адрес, чтобы исключить конфликт с другим адресом.

Отключено/Ошибка при приёме/Не удалось отправить

- Возможно, в этом месте имеются помехи распространению сигналов Wi-Fi.
- Старайтесь не использовать функцию Wi-Fi камеры рядом с микроволновыми печами, устройствами Bluetooth и другими устройствами, работающими в диапазоне 2,4 ГГц.
- Переместите камеру ближе к другому устройству, с которым требуется установить соединение (например, к точке доступа), и убедитесь в отсутствии других предметов между устройствами.
- Проверьте, нет ли ошибок на подключенном устройстве.

Не удалось отправить

Ошибка карты памяти

- Если данное сообщение об ошибке появляется даже при установленной отформатированной карте памяти в правильной ориентации, обратитесь в службу поддержки клиентов компании Canon.

Ошибка при приёме

Недостат. места на карте

- На карте памяти в камере назначения недостаточно свободного места для приема изображений. Удалите изображения, чтобы освободить место на карте памяти, или установите карту памяти с достаточным объемом свободного места.

Ошибка при приёме

Карта памяти заблокирована

- В камере, которая должна принимать изображения, язычок защиты от записи на карте памяти установлен в положение блокировки. Переключите язычок защиты от записи в разблокированное положение.

Ошибка при приёме

Ошибка с названием!

- Если в принимающей камере достигнуты максимальный номер папки (999) и максимальный номер изображения (9999), прием изображений невозможен.

Не хватает места на сервере

- Чтобы освободить место, удалите ненужные изображения, загруженные на портал CANON IMAGE GATEWAY.
- Сохраните изображения, отправленные с помощью функции синхронизации изображений (📄 139), в своем компьютере.

Проверьте параметры сети

- Убедитесь, что компьютер может подключаться к Интернету с текущими параметрами сети.

Перед использованием

Основные операции

Руководство по расширенным операциям

1 Основные сведения о камере

2 Автоматический/гибридный автоматический режим

3 Другие режимы съемки

4 Режим P

5 Режимы Tv, Av, M, C1 и C2

6 Режим воспроизведения

7 Функции Wi-Fi

8 Меню настройки

9 Принадлежности

10 Приложение

Алфавитный указатель

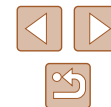

Информация, выводимая на экран

Съемка (Отображение информации)

Эта же информация отображается в видоискателе.

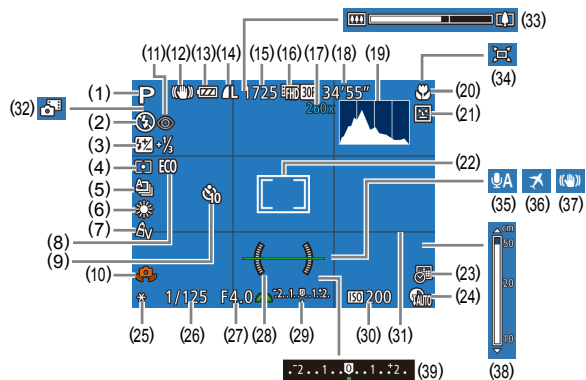

- | | |
|---|--|
| (1) Режим съемки (📖182), значок сюжета (📖37) | (6) Баланс белого (📖76), коррекция рутных ламп (📖53) |
| (2) Режим вспышки (📖86), светодиодная лампа (📖161) | (7) Мои цвета (📖77) |
| (3) Компенсация экспозиции при съемке со вспышкой/Уровень мощности вспышки (📖87, 📖94) | (8) Эко-режим (📖147) |
| (4) Способ экспозамера (📖72), коррекция темных участков (📖76) | (9) Таймер автоспуска (📖44) |
| (5) Режим драйва (📖86), брекетинг AEB (📖74), фокусирующая вилка (📖80) | (10) Предупреждение о сотрясении камеры (📖36) |
| | (11) Коррекция «красных глаз» (📖52) |
| | (12) Значок режима IS (📖39) |
| | (13) Уровень заряда аккумулятора (📖180) |
| | (14) Компрессия фотографий (📖90), разрешение (📖52) |

- | | |
|---|--|
| (15) Оставшиеся кадры (📖197)* | (27) Значение диафрагмы (📖93) |
| (16) Качество видео (📖53) | (28) Электронный уровень (📖54) |
| (17) Коэффициент цифрового зума (📖40), цифровой телеконвертер (📖81) | (29) Величина экспозиции (📖93) |
| (18) Оставшееся время (📖198) | (30) Число ISO (📖73) |
| (19) Гистограмма (📖103) | (31) Линии сетки (📖96) |
| (20) Диапазон фокусировки (📖79), фиксация AF (📖85) | (32) Гибридный автоматический режим (📖35) |
| (21) Обнаружение моргания (📖55) | (33) Шкала зумирования (📖33) |
| (22) Рамка автофокусировки (📖82), рамка точечного замера (📖72) | (34) 📷 Авто (📖42) |
| (23) Отметка даты (📖45) | (35) Фильтр шумов (📖69) |
| (24) Коррекция динамического диапазона (📖75) | (36) Часовой пояс (📖146) |
| (25) Фиксация AE (📖72), фиксатор FE (📖88) | (37) Стабилизация изображения (📖90) |
| (26) Выдержка затвора (📖92, 📖93) | (38) Индикатор ручной фокусировки (📖79) |
| | (39) Величина компенсации экспозиции (📖72) |

* В режиме [📷] отображается количество оставшихся кадров.

Уровень заряда аккумулятора

Уровень заряда аккумулятора отображается с помощью значка или сообщения на экране.

Индикация	Сведения
	Достаточный заряд
	Аккумулятор несколько разряжен, но имеет достаточный заряд
	Аккумулятор почти разряжен, скоро потребует его зарядить
[Зарядите батарею]	Аккумулятор разряжен — немедленно зарядите аккумулятор

Перед использованием

Основные операции

Руководство по расширенным операциям

1 Основные сведения о камере

2 Автоматический/гибридный автоматический режим

3 Другие режимы съемки

4 Режим P

5 Режимы Tv, Av, M, C1 и C2

6 Режим воспроизведения

7 Функции Wi-Fi

8 Меню настройки

9 Принадлежности

10 Приложение

Алфавитный указатель



Воспроизведение (Подробная информация)

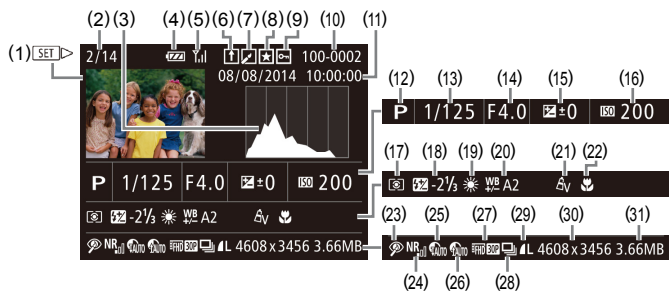

- | | |
|---|---|
| (1) Видеофильмы (кн33, кн101) | (15) Величина компенсации экспозиции (кн72), величина сдвига экспозиции (кн68) |
| (2) Номер текущего изображения/Общее количество изображений | (16) Число ISO (кн73), скорость воспроизведения (кн63) |
| (3) Гистограмма (кн103) | (17) Способ экспомера (кн72) |
| (4) Уровень заряда аккумулятора (кн180) | (18) Вспышка (кн86), компенсация экспозиции при съемке со вспышкой (кн87) |
| (5) Сила сигнала Wi-Fi (кн138) | (19) Баланс белого (кн76) |
| (6) Синхронизация изображений (кн139) | (20) Коррекция баланса белого (кн77), коррекция ртутных ламп (кн53), эффект творческого снимка (кн58) |
| (7) Редактирование изображения (кн116), сжатие видеофильма (кн121) | (21) Мои цвета (кн77, кн118) |
| (8) Избранные (кн115) | (22) Диапазон фокусировки (кн79) |
| (9) Защита (кн110) | (23) Коррекция «красных глаз» (кн52, кн119) |
| (10) Номер папки – номер файла (кн149) | (24) Шумоподавление при высоком числе ISO (кн74) |
| (11) Дата и время съемки (кн20) | |
| (12) Режим съемки (кн182) | |
| (13) Выдержка затвора (кн92, кн93) | |
| (14) Величина диафрагмы (кн93), качество изображения (видеофильмы) (кн52, кн53, кн70) | |

- | | |
|---|--|
| (25) Коррекция динамического диапазона (кн75) | (29) Компрессия (качество изображения) (кн90)/разрешение (кн52, кн53, кн70), видеоподборки (кн35), RAW (кн89), MP4 (видеофильмы) |
| (26) Коррекция темных участков (кн76), i-Contrast (кн118) | (30) Фотографии: разрешение (кн197) Видеофильмы: время воспроизведения (кн198) |
| (27) Качество изображения/частота кадров (видеофильмы) (кн52, кн53, кн70), редактирование изображения (кн116) | (31) Размер файла |
| (28) Воспроизведение группами (кн107) | |



- При просмотре изображений на экране телевизора (кн157) часть информации может не отображаться.

Перед использованием
Основные операции
Руководство по расширенным операциям
1 Основные сведения о камере
2 Автоматический/гибридный автоматический режим
3 Другие режимы съемки
4 Режим P
5 Режимы Tv, Av, M, C1 и C2
6 Режим воспроизведения
7 Функции Wi-Fi
8 Меню настройки
9 Принадлежности
10 Приложение
Алфавитный указатель



Сводка для панели управления видеофильмами

На панели управления видеофильмом, которую можно открыть в соответствии с инструкциями из раздела «Просмотр» (101), доступны указанные ниже операции.

	Выход
	Показать
	Замедленный показ (Кнопками [◀ ▶] выберите скорость воспроизведения. Звук не воспроизводится.)
	Переход назад* или предыдущий клип (121) (Для продолжения перехода назад удерживайте кнопку [⏮] нажатой.)
	Предыдущий кадр (Для быстрого перехода назад удерживайте кнопку [⏮] нажатой.)
	Следующий кадр (Для быстрого перехода вперед удерживайте кнопку [⏭] нажатой.)
	Переход вперед* или следующий клип (121) (Для продолжения перехода вперед удерживайте кнопку [⏭] нажатой.)
	Редактирование (120)
	Удалить клип (отображается при выборе видеоподборки (121))
	Отображается, когда камера подключена к PictBridge-совместимому принтеру (166).

* Отображение кадра прикл. за 4 с до или через 4 с после текущего кадра.



- Во время воспроизведения видеофильма можно переходить назад или вперед (либо к предыдущему или следующему клипу), нажимая кнопки [◀|▶].

Таблицы функций и меню

Функции, доступные в различных режимах съемки

Параметры Av/Tv (92, 93)

Значение диафрагмы

C2*1 / C1*1 / M / Av / Tv / P / AUTO /

Выдержка затвора

C2*1 / C1*1 / M / Av / Tv / P / AUTO /

Сдвиг программы (72)

C2*1 / C1*1 / M / Av / Tv / P / AUTO /

Фиксация AF (если назначена кнопке [L/AF] (85))

C2*1 / C1*1 / M / Av / Tv / P / AUTO /

Перемещение зоны AF (82)

C2*1 / C1*1 / M / Av / Tv / P / AUTO /

Выбор лица (85)

C2*1 / C1*1 / M / Av / Tv / P / AUTO /

Перед использованием

Основные операции

Руководство по расширенным операциям

1 Основные сведения о камере

2 Автоматический/гибридный автоматический режим

3 Другие режимы съемки

4 Режим P

5 Режимы Tv, Av, M, C1 и C2

6 Режим воспроизведения

7 Функции Wi-Fi

8 Меню настройки

9 Принадлежности

10 Приложение

Алфавитный указатель



Следящий АФ (83)

C2*1 / C1*1 / M / Av / Tv / P / AUTO / [camera icons]

Изменение размера зоны AF (82)

C2*1 / C1*1 / M / Av / Tv / P / AUTO / [camera icons]

Компенсация экспозиции (72)

C2*1 / C1*1 / M / Av / Tv / P / AUTO / [camera icons]

Фиксация АЕ (во время съемки)/компенсация экспозиции (96)*2

C2*1 / C1*1 / M / Av / Tv / P / AUTO / [camera icons]

Фиксация АЕ/Фиксатор FE (68, 72, 88)*3

C2*1 / C1*1 / M / Av / Tv / P / AUTO / [camera icons]

Режим драйва (86)



C2*1 / C1*1 / M / Av / Tv / P / AUTO / [camera icons]



C2 / C1 / M / Av / Tv / P / AUTO / [camera icons]



C2*1 / C1*1 / M / Av / Tv / P / AUTO / [camera icons]



C2*1 / C1*1 / M / Av / Tv / P / AUTO / [camera icons]

Диапазон фокусировки (79, 85)



C2*1 / C1*1 / M / Av / Tv / P / AUTO / [camera icons]



C2*1 / C1*1 / M / Av / Tv / P / AUTO / [camera icons]

Вспышка (86)



C2*1 / C1*1 / M / Av / Tv / P / AUTO / [camera icons]



C2*1 / C1*1 / M / Av / Tv / P / AUTO / [camera icons]



C2*1 / C1*1 / M / Av / Tv / P / AUTO*5 / [camera icons]



C2*1 / C1*1 / M / Av / Tv / P / AUTO / [camera icons]

Перед использованием

Основные операции

Руководство по расширенным операциям

1 Основные сведения о камере

2 Автоматический/гибридный автоматический режим

3 Другие режимы съемки

4 Режим P

5 Режимы Tv, Av, M, C1 и C2

6 Режим воспроизведения

7 Функции Wi-Fi

8 Меню настройки

9 Принадлежности

10 Приложение

Алфавитный указатель



Коррекция баланса белого (📖77)

C2*1 / C1*1 / M / Av / Tv / P / AUTO /      

Мои цвета (📖77)



C2*1 / C1*1 / M / Av / Tv / P / AUTO /      

Av / Av1 / Av2* / Av3* / Av4 / Av5 / Av6 / Av7 / Av8 / Av9 / AvC*3

C2*1 / C1*1 / M / Av / Tv / P / AUTO /      

Брекетинг (📖74, 📖80)



C2*1 / C1*1 / M / Av / Tv / P / AUTO /      

C2*1 / C1*1 / M / Av / Tv / P / AUTO /      



C2*1 / C1*1 / M / Av / Tv / P / AUTO /      

Автоспуск (📖44)



C2*1 / C1*1 / M / Av / Tv / P / AUTO /      

C2*1 / C1*1 / M / Av / Tv / P / AUTO /      

Параметры автоспуска (📖44)

Задержка*4

C2*1 / C1*1 / M / Av / Tv / P / AUTO /      

Серия*5

C2*1 / C1*1 / M / Av / Tv / P / AUTO /      

Способ экспозамера (📖72)



C2*1 / C1*1 / M / Av / Tv / P / AUTO /      

C2*1 / C1*1 / M / Av / Tv / P / AUTO /      

Формат кадра фотографий (📖51)

16:9

C2*1 / C1*1 / M / Av / Tv / P / AUTO /      

3:2:1:14:5

C2*1 / C1*1 / M / Av / Tv / P / AUTO /      

4:3

C2*1 / C1*1 / M / Av / Tv / P / AUTO /      

Перед использованием

Основные операции

Руководство по расширенным операциям

1 Основные сведения о камере

2 Автоматический/гибридный автоматический режим

3 Другие режимы съемки

4 Режим P

5 Режимы Tv, Av, M, C1 и C2

6 Режим воспроизведения

7 Функции Wi-Fi

8 Меню настройки

9 Принадлежности

10 Приложение

Алфавитный указатель



Разрешение (852)

L

C2*1 / C1*1 / M / Av / Tv / P / AUTO /  / M1M2S

C2*1 / C1*1 / M / Av / Tv / P / AUTO /  / M

C2 / C1 / M / Av / Tv / P / AUTO / 

Компрессия (890)

S

C2*1 / C1*1 / M / Av / Tv / P / AUTO / 

A

C2*1 / C1*1 / M / Av / Tv / P / AUTO / 

Тип изображения (89)

JPEG 

C2*1 / C1*1 / M / Av / Tv / P / AUTO / 

Качество видео (853, 870)

FHD 60P

C2*1 / C1*1 / M / Av / Tv / P / AUTO /  / FHD 60P

FHD 30P

C2*1 / C1*1 / M / Av / Tv / P / AUTO /  / FHD 30P

FHD 30P

C2*1 / C1*1 / M / Av / Tv / P / AUTO /  / FHD 30P

EVGA 30P

C2 / C1 / M / Av / Tv / P / AUTO /  / EVGA 30P

EVGA 240P

C2 / C1 / M / Av / Tv / P / AUTO /  / EVGA 240P

*1 Параметры зависят от назначенного режима съемки.

*2 Баланс белого недоступен.

*3 Задаются в диапазоне 1 – 5: контрастность, резкость, насыщенность цветов, красный, зеленый, синий и телесные оттенки. Значение по умолчанию: 3. Эти настройки применяются во всех режимах.

*4 Значение 0 с не может устанавливаться в режимах без выбора количества снимков.

*5 Один снимок (изменение невозможно) в режимах без выбора количества снимков.

*6 Синхронизируется с настройкой формата кадра и устанавливается автоматически (863).

Перед использованием

Основные операции

Руководство по расширенным операциям

1 Основные сведения о камере

2 Автоматический/гибридный автоматический режим

3 Другие режимы съемки

4 Режим P

5 Режимы Tv, Av, M, C1 и C2

6 Режим воспроизведения

7 Функции Wi-Fi

8 Меню настройки

9 Принадлежности

10 Приложение

Алфавитный указатель



Вкладка съемки

Зона AF (📖82)

Опред. лица*1

C2*2 / C1*2 / M / Av / Tv / P / AUTO / 

Следящий AF

C2*2 / C1*2 / M / Av / Tv / P / AUTO*3 / 

FlexiZone/Центр*4

C2*2 / C1*2 / M / Av / Tv / P / AUTO / 

Цифровой зум (📖40)

Стандартный

C2*2 / C1*2 / M / Av / Tv / P / AUTO / 

Выкл.

C2*2 / C1*2 / M / Av / Tv / P / AUTO / 

1.6x/2.0x

C2*2 / C1*2 / M / Av / Tv / P / AUTO / 

Зум точки AF (📖54)

Вкл.

C2*2 / C1*2 / M / Av / Tv / P / AUTO / 

Выкл.

C2*2 / C1*2 / M / Av / Tv / P / AUTO / 

Следящая AF (📖84)

Вкл.

C2*2 / C1*2 / M / Av / Tv / P / AUTO / 

Выкл.

C2*2 / C1*2 / M / Av / Tv / P / AUTO*5 / 

Непрерыв. AF (📖84)

Вкл.

C2*2 / C1*2 / M / Av / Tv / P / AUTO / 

Выкл.

C2*2 / C1*2 / M / Av / Tv / P / AUTO / 

Перед использованием

Основные операции

Руководство по расширенным операциям

1 Основные сведения о камере

2 Автоматический/гибридный
автоматический режим

3 Другие режимы съемки

4 Режим P

5 Режимы Tv, Av, M, C1 и C2

6 Режим воспроизведения

7 Функции Wi-Fi

8 Меню настройки

9 Принадлежности

10 Приложение

Алфавитный указатель



Подсветка AF (📖55)

Вкл.



Выкл.



Зум точки MF (📖79)

Выкл.



2x/4x



Безопасная MF (📖79)

Вкл.



Выкл.



Запомнить настройки зума/MF (📖81)

Память зума

Вкл.



Выкл.



Память MF

Вкл.



Выкл.



Настр. выделения цветом MF (📖80)

Выделен цветом

Вкл./Выкл.



Чувствит.

Высокий/Низкий



Цвет

Красный/Желтый/Синий



Перед использованием

Основные операции

Руководство по расширенным операциям

1 Основные сведения о камере

2 Автоматический/гибридный автоматический режим

3 Другие режимы съемки

4 Режим P

5 Режимы Tv, Av, M, C1 и C2

6 Режим воспроизведения

7 Функции Wi-Fi

8 Меню настройки

9 Принадлежности

10 Приложение

Алфавитный указатель



Упр. вспышкой (📖52, 📖55, 📖87, 📖88, 📖94)

Режим вспышки

Авто



Ручной



Комп. эксп.всп.



Мощн. вспышки

Минимальная/Средняя/Максимальная



Синхр. затвора

1й-шторкой



2й-шторкой



Корр.крас.глаз

Вкл.



Выкл.



Лампа кр.гл.

Вкл./Выкл.



Безопасная FE

Вкл.



Выкл.



Перед использованием

Основные операции

Руководство по расширенным операциям

1 Основные сведения о камере

2 Автоматический/гибридный автоматический режим

3 Другие режимы съемки

4 Режим P

5 Режимы Tv, Av, M, C1 и C2

6 Режим воспроизведения

7 Функции Wi-Fi

8 Меню настройки

9 Принадлежности

10 Приложение

Алфавитный указатель



Автом. настройки ISO (📖74)

Макс.с/чув.ISO



Скорость изм.



Шумоп. выс.ISO (📖74)

Низкий/Стандарт.*/Высокий



Корр. рт. лампы (📖53)

Вкл./Выкл.*



Точка AE (📖72)

Центр



Точка AF



Безопас. сдвиг (📖93)

Вкл.



Выкл.



Запись звука (📖68)

Запись звука

Авто



Ручной



Выкл.



Чувствит.

0 – 47* – 63



Перед использованием

Основные операции

Руководство по расширенным операциям

1 Основные сведения о камере

2 Автоматический/гибридный автоматический режим

3 Другие режимы съемки

4 Режим P

5 Режимы Tv, Av, M, C1 и C2

6 Режим воспроизведения

7 Функции Wi-Fi

8 Меню настройки

9 Принадлежности

10 Приложение

Алфавитный указатель



Фильтр ветра/Аттенюатор

Фильтр шумов: Авто



Фильтр шумов: Выкл.



Аттенюатор: Выкл.



Аттенюатор: Вкл.



Просм. изб. после съемки (56)

Время отображ.

Выкл.



Быстро



2 сек./4 сек./8 сек./Удержать



Инф. отображ.

Выкл.



Детально



Обн. моргания (55)

Вкл.



Выкл.



Режимы отображ. (96)

Инф.о съемке



Линии сетки



Электр. уровень



Гистограмма



Перед использованием

Основные операции

Руководство по расширенным операциям

1 Основные сведения о камере

2 Автоматический/гибридный автоматический режим

3 Другие режимы съемки

4 Режим P

5 Режимы Tv, Av, M, C1 и C2

6 Режим воспроизведения

7 Функции Wi-Fi

8 Меню настройки

9 Принадлежности

10 Приложение

Алфавитный указатель



Вид меню FUNC. (📖97)

C2^{k2} / C1^{k2} / M / Av / Tv / P / / AUTO / / / / / / / / / / / / /

Реверс дисплея (📖20)

Вкл./Выкл.

C2^{k2} / C1^{k2} / M / Av / Tv / P / / AUTO / / / / / / / / / / / / /

Параметры IS (📖90)

Режим IS

Выкл.

C2^{k2} / C1^{k2} / M / Av / Tv / P / / AUTO / / / / / / / / / / / / /

Непрерывно

C2^{k2} / C1^{k2} / M / Av / Tv / P / / AUTO / / / / / / / / / / / / /

При съемке

C2^{k2} / C1^{k2} / M / Av / Tv / P / / AUTO / / / / / / / / / / / / /

Динамич. IS

1

C2^{k2} / C1^{k2} / M / Av / Tv / P / / AUTO / / / / / / / / / / / / /

2

C2^{k2} / C1^{k2} / M / Av / Tv / P / / AUTO / / / / / / / / / / / / /

Обл.отобр. (📖40)

Большая/Средняя/Маленькая

C2^{k2} / C1^{k2} / M / Av / Tv / P / / AUTO / / / / / / / / / / / / /

Автоматические настройки (📖42, 📖43)

Поиск

Вкл.

C2^{k2} / C1^{k2} / M / Av / Tv / P / / AUTO / / / / / / / / / / / / /

Выкл.

C2^{k2} / C1^{k2} / M / Av / Tv / P / / AUTO / / / / / / / / / / / / /

Автозумирование

Лицо/По пояс/Тело целиком/Ручной

C2^{k2} / C1^{k2} / M / Av / Tv / P / / AUTO / / / / / / / / / / / / /

Выкл.

C2^{k2} / C1^{k2} / M / Av / Tv / P / / AUTO / / / / / / / / / / / / /

Перед использованием

Основные операции

Руководство по расширенным операциям

1 Основные сведения о камере

2 Автоматический/гибридный автоматический режим

3 Другие режимы съемки

4 Режим P

5 Режимы Tv, Av, M, C1 и C2

6 Режим воспроизведения

7 Функции Wi-Fi

8 Меню настройки

9 Принадлежности

10 Приложение

Алфавитный указатель



Отмет. даты (📖45)

Выкл.

C2^{*2} / C1^{*2} / M / Av / Tv / P / [Icon] / AUTO / [Icon] / [Icon] / [Icon] / [Icon] / [Icon] / [Icon] / [Icon] / [Icon] / [Icon] / [Icon] / [Icon] / [Icon] / [Icon] / [Icon] / [Icon] / [Icon] / [Icon] / [Icon] / [Icon]

Дата

C2^{*2} / C1^{*2} / M / Av / Tv / P / [Icon] / AUTO / [Icon] / [Icon] / [Icon] / [Icon] / [Icon] / [Icon] / [Icon] / [Icon] / [Icon] / [Icon] / [Icon] / [Icon] / [Icon] / [Icon] / [Icon] / [Icon] / [Icon] / [Icon] / [Icon]

Дата и время

C2^{*2} / C1^{*2} / M / Av / Tv / P / [Icon] / AUTO / [Icon] / [Icon] / [Icon] / [Icon] / [Icon] / [Icon] / [Icon] / [Icon] / [Icon] / [Icon] / [Icon] / [Icon] / [Icon] / [Icon] / [Icon] / [Icon] / [Icon] / [Icon] / [Icon]

Тип подборки (📖35)

С фото*/Без фото

C2 / C1 / M / Av / Tv / P / [Icon] / [Icon] / AUTO / [Icon] / [Icon] / [Icon] / [Icon] / [Icon] / [Icon] / [Icon] / [Icon] / [Icon] / [Icon] / [Icon] / [Icon] / [Icon] / [Icon] / [Icon] / [Icon]

Парам. идентификатора лица (📖47)

Вкл.* / Выкл.

C2^{*2} / C1^{*2} / M / Av / Tv / P / [Icon] / AUTO / [Icon] / [Icon] / [Icon] / [Icon] / [Icon] / [Icon] / [Icon] / [Icon] / [Icon] / [Icon] / [Icon] / [Icon] / [Icon] / [Icon] / [Icon] / [Icon] / [Icon] / [Icon] / [Icon]

Уст.кнопку доступа (📖96)

C2^{*2} / C1^{*2} / M / Av / Tv / P / [Icon] / AUTO / [Icon] / [Icon] / [Icon] / [Icon] / [Icon] / [Icon] / [Icon] / [Icon] / [Icon] / [Icon] / [Icon] / [Icon] / [Icon] / [Icon] / [Icon] / [Icon] / [Icon] / [Icon] / [Icon]

Настройка кнопки (📖96)

C2^{*2} / C1^{*2} / M / Av / Tv / P / [Icon] / AUTO / [Icon] / [Icon] / [Icon] / [Icon] / [Icon] / [Icon] / [Icon] / [Icon] / [Icon] / [Icon] / [Icon] / [Icon] / [Icon] / [Icon] / [Icon] / [Icon] / [Icon] / [Icon] / [Icon]

Настройка кнопки (📖96)

C2^{*2} / C1^{*2} / M / Av / Tv / P / [Icon] / AUTO / [Icon] / [Icon] / [Icon] / [Icon] / [Icon] / [Icon] / [Icon] / [Icon] / [Icon] / [Icon] / [Icon] / [Icon] / [Icon] / [Icon] / [Icon] / [Icon] / [Icon] / [Icon] / [Icon]

Сохранить уст. (📖98)

C2^{*2} / C1^{*2} / M / Av / Tv / P / [Icon] / AUTO / [Icon] / [Icon] / [Icon] / [Icon] / [Icon] / [Icon] / [Icon] / [Icon] / [Icon] / [Icon] / [Icon] / [Icon] / [Icon] / [Icon] / [Icon] / [Icon] / [Icon] / [Icon] / [Icon]

- *1 Работа в случае отсутствия обнаруженных лиц зависит от режима съемки.
- *2 Параметры зависят от назначенного режима съемки.
- *3 Доступно только путем нажатия кнопки [Icon] (📖72).
- *4 [FlexiZone] в режимах [P], [Tv], [Av] и [M], в остальных случаях – [Центр].
- *5 [Вкл.], если в режиме [AUTO] обнаружено движение объекта.

Перед использованием

Основные операции

Руководство по расширенным операциям

1 Основные сведения о камере

2 Автоматический/гибридный автоматический режим

3 Другие режимы съемки

4 Режим P

5 Режимы Tv, Av, M, C1 и C2

6 Режим воспроизведения

7 Функции Wi-Fi

8 Меню настройки

9 Принадлежности

10 Приложение

Алфавитный указатель



Вкладка настройки

Пункт	См. стр.
Тихо	📖145
Громкость	📖145
Подсказки	📖146
Дата/Время	📖146
Часовой пояс	📖146
Закр. объектив	📖147
Эко-режим	📖147
Экон. энергии	📖26, 📖147
Яркость LCD	📖148
Заставка	📖148
Формат	📖148, 📖149
Нумер. файлов	📖149
Создать папку	📖150
Единицы измер.	📖150
Электр. уровень	📖150
Видеосистема	📖157
Параметры Wi-Fi	📖122
Кнопка подкл. моб. устройства	📖123
Информ. об авторских правах	📖151
Отображ. логотипа сертиф.	📖151
Язык 🗣️	📖152
Сбросить всё	📖152

Вкладка «Моё меню»

Пункт	См. стр.
Установки МОЁ МЕНЮ	📖99

Вкладка воспроизведения

Пункт	См. стр.
Поиск изобр.	📖105
Отоб./Восп. подб. видео	📖104
Умное отобр.	📖110
Слайд-шоу	📖109
Удалить	📖112
Защита	📖110
Повернуть	📖114
Избранные	📖115
Настройка фотокниги	📖172
i-Contrast	📖118
Коррекция кр. Глаз	📖119
Кадрирование	📖117
Изменить размер	📖116
Мои цвета	📖118
Инф. об идентификат. лица	📖104
Эффект перех.	📖101
Эффект отобр.	📖105
Прокр. экрана	📖101
Групп. изобр.	📖107

Перед использованием

Основные операции

Руководство по расширенным операциям

1 Основные сведения о камере

2 Автоматический/гибридный автоматический режим

3 Другие режимы съемки

4 Режим P

5 Режимы Tv, Av, M, C1 и C2

6 Режим воспроизведения

7 Функции Wi-Fi

8 Меню настройки

9 Принадлежности

10 Приложение

Алфавитный указатель



Пункт	См. стр.
Авт. поворот	115
Отображать	101
Уст.кнопку доступа	96

Вкладка печати

Пункт	См. стр.
Печатать	–
Выбор изоб. и кол-ва	171
Выбрать диапазон	171
Выбрать все изоб.	171
Отменить все отмеч.	171
Настройки печати	170

Правила обращения

- Данная камера является прецизионным электронным устройством. Не допускайте ее падения и не подвергайте ее сильным ударам.
- Запрещается подносить камеру к магнитам, моторам или другим устройствам, вырабатывающим сильные электромагнитные поля, которые могут привести к неполадкам в работе или стиранию данных изображений.
- Если на камеру или экран попали капли воды или грязь, протрите ее сухой мягкой тканью или салфеткой для протирки очков. Не следует сильно тереть или прикладывать силу.
- Запрещается использовать для чистки камеры или экрана чистящие средства, содержащие органические растворители.
- Для удаления пыли с объектива пользуйтесь специальными грушами для чистки объективов. В случае устойчивых загрязнений обратитесь в службу поддержки клиентов компании Canon.
- Во избежание образования на камере конденсата после резкого изменения температуры (когда камера переносится с холода в тепло) поместите камеру внутрь плотно закрывающегося пластикового пакета и подождите, пока температура постепенно выровняется, прежде чем извлекать камеру из пакета.
- Если на камере образовался конденсат, немедленно прекратите ее использование. Продолжение использования камеры в таком состоянии может привести к ее повреждению. Извлеките аккумулятор и карту памяти; перед продолжением эксплуатации подождите, пока влага не испарится.
- Перед тем как убрать аккумулятор на длительное хранение, полностью разрядите его, извлеките из камеры и положите в пластиковый пакет или аналогичный контейнер. Длительное (около года) хранение частично заряженного аккумулятора может привести к сокращению срока его службы или ухудшению характеристик.

Перед использованием

Основные операции

Руководство по расширенным операциям

1 Основные сведения о камере

2 Автоматический/гибридный автоматический режим

3 Другие режимы съемки

4 Режим P

5 Режимы Tv, Av, M, C1 и C2

6 Режим воспроизведения

7 Функции Wi-Fi

8 Меню настройки

9 Принадлежности

10 Приложение

Алфавитный указатель



Технические характеристики

Технические характеристики камеры

Эффективное количество пикселей (макс.)	Прибл. 16,1 млн.
Фокусное расстояние объектива	65-кратный зум: 3.8 (Ш) – 247.0 (Т) мм (в пересчете на 35-миллиметровый эквивалент: 21 (Ш) – 1365 (Т) мм)
Видеоискатель	Видеоискатель с ЖК-дисплеем Эффективное количество пикселей: прибл. 922 000 точек Диапазон диоптрийной регулировки: от –4,0 до +1,0 м ⁻¹ (диоптрии)
ЖК-экран	7,5 см (3,0 дюйма), цветной TFT ЖК-дисплей Эффективное количество пикселей: прибл. 922 000 точек
Формат файлов	Стандарт файловой системы для камер Design rule for Camera File system, совместимый с DPOF (версия 1.1)
Тип данных	Фотографии: Exif 2.3 (JPEG), RAW (CR2 (Canon Original)) Видеофильмы: MP4 (видео: MPEG-4 AVC/H.264; звуковые данные: MPEG-4 AAC-LC (стерео))
Интерфейс	Hi-speed USB Выход HDMI Аналоговый аудиовыход (стерео) Аналоговый видеовыход (NTSC/PAL)
Источник питания	Аккумулятор NB-10L Адаптер переменного тока ACK-DC80
Габариты (на основе рекомендаций CIPA)	127,6 × 92,6 × 114,3 мм
Вес (на основе рекомендаций CIPA)	Прибл. 650 г (включая аккумулятор и карту памяти) Прибл. 607 г (только корпус камеры)

Wi-Fi

Стандарты	IEEE 802.11b/g/n* * Только диапазон 2,4 ГГц
Способы передачи	Модуляция OFDM (IEEE 802.11g/n) Модуляция DSSS (IEEE 802.11b)
Режимы связи	Режим инфраструктуры*1, режим одноранговой сети (Ad Hoc)*2 *1 Поддерживается функция Wi-Fi Protected Setup *2 Wi-Fi CERTIFIED IBSS
Поддерживаемые каналы	1 – 11 (PC2188) или 1 – 13 (PC2154) В скобках указаны номера моделей
Безопасность	WEP, WPA-PSK (AES/TKIP), WPA2-PSK (AES/TKIP)

Фокусное расстояние с цифровым зумом (в пересчете на 35-миллиметровый эквивалент)

Цифровой зум [Стандартный]	21 – 5460 мм (Соответствует фокусному расстоянию при совместном использовании оптического и цифрового зума.)
Цифровой телеконвертер 1.6x	33,6 – 2184,0 мм
Цифровой телеконвертер 2.0x	42,0 – 2730,0 мм

Перед использованием

Основные операции

Руководство по расширенным операциям

1 Основные сведения о камере

2 Автоматический/гибридный автоматический режим

3 Другие режимы съемки

4 Режим P

5 Режимы Tv, Av, M, C1 и C2

6 Режим воспроизведения

7 Функции Wi-Fi

8 Меню настройки

9 Принадлежности

10 Приложение

Алфавитный указатель



Количество снимков/время съемки, время воспроизведения

Количество снимков	Экран вкл.	Прибл. 340
	Экран выкл. Видоискатель вкл.	Прибл. 340
	Эко-режим вкл.	Прибл. 450
Время съемки видеофильмов*1	Экран вкл.	Прибл. 1 ч
	Экран выкл. Видоискатель вкл.	Прибл. 1 ч
Время съемки видеофильмов (непрерывная съемка*2)	Экран вкл.	Прибл. 2 ч
	Экран выкл. Видоискатель вкл.	Прибл. 2 ч
Время воспроизведения		Прибл. 6 ч

*1 Время при настройках камеры по умолчанию и при выполнении обычных операций, таких как съемка, приостановка, включение и выключение камеры, зумирование.

*2 Время, доступное при многократной съемке видеофильма максимальной длины (до автоматического прекращения съемки).

- Указанное возможное количество снимков получено на основе рекомендаций по измерениям ассоциации CIPA.
- В некоторых условиях съемки количество снимков и время съемки могут быть меньше указанных выше.
- Количество снимков/время съемки при полностью заряженном аккумуляторе.

Количество снимков, которые можно записать на карту памяти

Ниже указано количество снимков с форматом кадра (📖51) 4:3, помещающееся на карту памяти. Обратите внимание, что доступное количество кадров зависит от формата кадра.

Разрешение	Коэффициент компрессии	Количество снимков, которые можно записать на карту памяти (прибл. кадров)	
		8 Гбайт	32 Гбайта
L (Высокое) 16M/4608x3456		1058	4272
		1705	6883
M1 (Среднее 1) 8M/3264x2448		1996	8059
		3069	12391
M2 (Среднее 2) 3M/2048x1536		4723	19064
		8469	34184
S (Низкое) 0.3M/640x480		27291	110150
		40937	165225
Изображения RAW 4608x3456	–	317	1284

- Приведенные в таблице значения измерены в условиях, принятых в компании Canon, и могут изменяться в зависимости от объекта, карты памяти и настроек камеры.

Перед использованием

Основные операции

Руководство по расширенным операциям

1 Основные сведения о камере

2 Автоматический/гибридный автоматический режим

3 Другие режимы съемки

4 Режим P

5 Режимы Tv, Av, M, C1 и C2

6 Режим воспроизведения

7 Функции Wi-Fi

8 Меню настройки

9 Принадлежности

10 Приложение

Алфавитный указатель



Время записи на карту памяти

Качество изображения	Время записи на карту памяти	
	8 Гбайт	32 Гбайта
	30 мин 3 с* ¹	2 ч 1 мин 27 с* ²
	43 мин 29 с	2 ч 55 мин 43 с
	2 ч 3 мин 55 с	8 ч 20 мин 32 с
	5 ч 14 мин 34 с	21 ч 10 мин 38 с

*1 26 мин 22 с для видеофильмов iFrame (69).

*2 1 ч 46 мин 33 с для видеофильмов iFrame (69).

- Приведенные в таблице значения измерены в условиях, принятых в компании Сапоп, и могут изменяться в зависимости от объекта, карты памяти и настроек камеры.
- Съемка автоматически останавливается, когда размер файла видеоклипа достигает 4 Гбайт или когда время съемки достигает прилб. 29 мин 59 с при съемке в режиме , или либо прилб. 1 ч при съемке в режиме .
- С некоторыми картами памяти запись может остановиться до достижения максимальной длительности видеоклипа. Рекомендуется использовать карты памяти SD с классом скорости Speed Class 6 или выше.

Радиус действия вспышки

В максимально широкоугольном положении (50 см – 5,5 м
В положении максимального телефото (1,8 – 3,0 м

Диапазон съемки

Режим съемки	Диапазон фокусировки	В максимально широкоугольном положении (В положении максимального телефото (
AUTO	—	0 см – бесконечность	1,8 м – бесконечность
	—	1 м – бесконечность	15 м – бесконечность
Другие режимы		5 см – бесконечность	1,8 м – бесконечность
		0 – 50 см	—
	MF*	0 см – бесконечность	1,8 м – бесконечность

* Недоступно в некоторых режимах съемки.

Скорость серийной съемки

Режим серийной съемки	Скорость
	Прилб. 6,4 кадра/с
	Прилб. 3,8 кадра/с
	Прилб. 4,6 кадра/с

- При использовании карты памяти UHS-I емкостью 8 Гбайт, указанной в стандартах тестирования Сапоп. Обратите внимание, что число кадров зависит от объектов, марки карты памяти и других факторов.

Перед использованием

Основные операции

Руководство по расширенным операциям

1 Основные сведения о камере

2 Автоматический/гибридный автоматический режим

3 Другие режимы съемки

4 Режим P

5 Режимы Tv, Av, M, C1 и C2

6 Режим воспроизведения

7 Функции Wi-Fi

8 Меню настройки

9 Принадлежности

10 Приложение

Алфавитный указатель



Выдержка затвора

Режим [AUTO], автоматически заданный диапазон	1 – 1/2000 с
Доступные значения в режиме [Tv], [M] или [A] (с)	15, 13, 10, 8, 6, 5, 4, 3,2, 2,5, 2, 1,6, 1,3, 1, 0,8, 0,6, 0,5, 0,4, 0,3, 1/4, 1/5, 1/6, 1/8, 1/10, 1/13, 1/15, 1/20, 1/25, 1/30, 1/40, 1/50, 1/60, 1/80, 1/100, 1/125, 1/160, 1/200, 1/250, 1/320, 1/400, 1/500, 1/640, 1/800, 1/1000, 1/1250, 1/1600, 1/2000

* В режиме [A] значения выдержки затвора 1/25 с и более недоступны.

Диафрагма

Диафрагменное число	f/3.4 / f/8.0 (Ш) – f/6.5 / f/8.0 (Т)
Доступные значения в режиме [Av], [M] или [A]*	f/3.5, f/4.0, f/4.3, f/4.5, f/5.0, f/5.6, f/6.3, f/6.5, f/7.1, f/8.0

* В определенных положениях зум-объектива некоторые значения диафрагмы могут быть недоступны.

Аккумулятор NB-10L

Тип:	Перезаряжаемый литиево-ионный аккумулятор
Номинальное напряжение:	7,4 В=
Номинальная емкость:	920 мАч
Циклы зарядки:	Прибл. 300
Рабочий диапазон температур:	0 – 40 °С
Габариты:	32,5 × 45,4 × 15,1 мм
Вес:	Прибл. 41 г

Зарядное устройство CB-2LC/CB-2LCE

Номинальные входные параметры:	100 – 240 В~ (50/60 Гц) 16 ВА (100 В) – 22 ВА (240 В), 0,18 А (100 В) – 0,12 А (240 В)
Номинальные выходные параметры:	8,4 В=, 0,7 А
Время зарядки:	Прибл. 1 ч 50 мин (при использовании NB-10L)
Индикатор зарядки:	Заряжается: оранжевый/Полностью заряжен: зеленый (система с двумя индикаторами)
Рабочий диапазон температур:	5 – 40 °С

Бленда объектива LH-DC90

Крепление на камере:	Байонетный замок
Макс. диаметр × Длина:	ф70,0 × 27,7 мм
Вес:	Прибл. 9 г

Перед использованием

Основные операции

Руководство по расширенным операциям

1 Основные сведения о камере

2 Автоматический/гибридный автоматический режим

3 Другие режимы съемки

4 Режим P

5 Режимы Tv, Av, M, C1 и C2

6 Режим воспроизведения

7 Функции Wi-Fi

8 Меню настройки

9 Принадлежности

10 Приложение

Алфавитный указатель



Алфавитный указатель

Av (режим съемки) 93
C1/C2 (режим съемки) 98
CameraWindow (компьютер) 164
CameraWindow (смартфон) 123
CANON IMAGE GATEWAY 133
DPOF 170
FlexiZone
(режим рамки автофокусировки) 82
HDMI-кабель 156, 157
i-Contrast 75, 118
M (режим съемки) 93
P (режим съемки) 71
PictBridge 156, 166
RAW 89
Tv (режим съемки) 92

А

Адаптер переменного тока 155, 158
Адаптер постоянного тока 158
Аккумулятор
Зарядка 18
Уровень заряда 180
Экономия энергии 26
Эко-режим 147
Аттенуатор 69
Аудио/видеокабель 158

Б

Баланс белого (цвет) 76
Брекетинг AE 74
Брекетинг фокусировки 80
Быстрый вызов 96
Бытовая электросеть 158

В

Видео iFrame (режим съемки) 69
Видеофильмы
Время съемки 198
Редактирование 120
Вид меню FUNC. 97
Видискатель 27
Внешний микрофон 159
Воспроизведение → Просмотр
Вспышка
Вкл. 86
Выключение вспышки 87
Замедл. синхр. 87
Компенсация экспозиции при съемке
со вспышкой 87
Выбор лица 85

Г

Геопривязка изображений 141
Гибридный Авто (режим съемки) 35

Д

Дата/Время
Аккумулятор календаря 21
Добавление отметок даты 45
Изменение 21
Мировое время 146
Настройка 20
Диапазон фокусировки
Макро 79
Ручная фокусировка 79
Дистанционная съемка 142

З

Зарядное устройство 2, 155
Защита 110
Звуковые сигналы 145
Значения по умолчанию → Сбросить всё
Зум 81
Зумирование 22, 33, 40

И

Идентификация лиц 47
Избранные 115
Изменение или удаление сведений
о подключении 143
Изменение размера изображений 116
Изображения
Воспроизведение → Просмотр
Защита 110
Период отображения 56
Удаление 112
Изображения в оттенках серого 77
Индикатор 32, 55
Интеллектуальный затвор
(режим съемки) 65

К

Кадрирование 117, 168
Камера
Сбросить всё 152
Карты памяти 2
Время съемки 198
Карты памяти SD/SDHC/SDXC → Карты памяти
Качество изображения → Коэффициент
компрессии (качество изображения)
Кнопка подключения мобильного
устройства 123
Комплект поставки 2

Коррекции темных участков 76
Коррекция динамического диапазона 75
Коррекция красных глаз 52, 119
Коррекция ртутных ламп 53
Коэффициент компрессии (качество
изображения) 90

Л

Линии сетки 96

М

Макро (диапазон фокусировки) 79
Меню FUNC.
Основные операции 29
Таблица 184
Меню MENU
Основные операции 30
Таблица 182
Меню Wi-Fi 125
Мировое время 146
Многозонный баланс белого 53
Мои цвета 77, 118
Монохромный (режим съемки) 64
Мягкий фокус (режим съемки) 64

Н

Настройка фотокниги 172
Недостаточная освещенность
(режим съемки) 59
Нумерация файлов 149

О

Обнаружение моргания 55
Определение лица
(режим рамки автофокусировки) 83
Отображение информации GPS 103
Отправка изображений 140

Перед использованием

Основные операции

Руководство по расширенным операциям

1 Основные сведения о камере

2 Автоматический/гибридный автоматический режим

3 Другие режимы съемки

4 Режим P

5 Режимы Tv, Av, M, C1 и C2

6 Режим воспроизведения

7 Функции Wi-Fi

8 Меню настройки

9 Принадлежности

10 Приложение

Алфавитный указатель



Отправка изображений в веб-службы 133
Отправка изображений в смартфон 123

П

Передний диск 106
Печать 166
Питание 155
→ Зарядное устройство
→ Элементы питания
Поворот 114
Подключение через точку доступа 129
Поиск 43, 105
Помощь в кадрировке
Поиск 40
Фиксация 41
Помощь в кадрировке при зумировании 40
Портрет (режим съемки) 59
Принадлежности 155
Программная АЕ 71
Программное обеспечение
Установка 127, 164
Просмотр 24
Индексный режим 105
Отображение одиночного
изображения 24
Поиск изображений 105
Режим перехода 106
Режим увеличения 108
Слайд-шоу 109
Умное отображение 110
Экран телевизора 157
Путешествие с камерой 146

Р

Разрешение (размер изображений) 52
Разъем 157, 158, 166
Рамки автофокусировки 82

Редактирование
i-Contrast 118
Изменение размера изображений 116
Кадрирование 117
Коррекция красных глаз 119
Мои цвета 118

Режим AUTO (режим съемки) 22, 33
Режим камеры как точки доступа 132
Режим перехода 106
Режим увеличения 108
Ремень 2
Ремень для запястья → Ремень
Ручная фокусировка
(диапазон фокусировки) 79
Ручной баланс белого 77
Ручной (режим видеосъемки) 95

С

Сбросить всё 152
Сверхъяркий (режим съемки) 60
Синхронизация изображений 139
Слайд-шоу 109
Следящая АФ 84
Следящий АФ (режим рамки
автофокусировки) 83
Снег (режим съемки) 59
Сообщения об ошибках 178
Сохранение изображений
в компьютере 165
Спорт (режим съемки) 58
Способ экспозамера 72
Стабилизация изображения 90
Стерефонический аудио/
видеокабель 155, 158
Стирание всех 114
Съемка
Дата и время съемки → Дата/Время
Информация о параметрах
съемки 96, 180

Т

Таймер автоспуска 44
Задержка спуска 2 с 44
Настройка таймера автоспуска 44
Таймер при моргании (режим съемки) 65
Таймер при определении лица
(режим съемки) 66
Творческие фильтры (режим съемки) 60
Творческий снимок 57

У

Удаление 112
Улыбка (режим съемки) 65
Умное отображение 110
Устранение неполадок 174

Ф

Фейерверк (режим съемки) 59
Фиксатор FE 88
Фиксация АЕ 72
Фиксация АФ 85
Фиксация фокусировки 82
Фильтр шумов 69
Фокусировка
Выбор лица 85
Выделение цветом MF 80
Зум точки АФ 54
Память фокусировки 81
Рамки автофокусировки 82
Следящая АФ 84
Фиксация АФ 85
Формат кадра 51
Функции Wi-Fi 122

Ц

Цвет (баланс белого) 76
Центр (режим рамки автофокусировки) 82

Цифровой зум 40
Цифровой телеконвертер 81

Ч

Часы 32
Черно-белые изображения 77
Число ISO 73

Ш

Шейный ремень → Ремень

Э

Экономия энергии 26
Эко-режим 147
Экран
Значки 180, 181
Меню MENU → Меню FUNC.,
меню MENU
Язык 21
Экран телевизора 157
Экспозиция
Компенсация 72
Фиксатор FE 88
Фиксация АЕ 72
Электронный уровень 54
Элементы питания → Дата/Время
(аккумулятор календаря)
Экономия энергии 26
Эффект миниатюры (режим съемки) 62
Эффект плаката (режим съемки) 60
Эффект «Рыбий глаз» (режим съемки) 62

Я

Язык 21

Перед использованием

Основные операции

Руководство по расширенным операциям

1 Основные сведения о камере

2 Автоматический/гибридный
автоматический режим

3 Другие режимы съемки

4 Режим P

5 Режимы Tv, Av, M, C1 и C2

6 Режим воспроизведения

7 Функции Wi-Fi

8 Меню настройки

9 Принадлежности

10 Приложение

Алфавитный указатель



Меры предосторожности в отношении Wi-Fi (беспроводной сети)

- Страны и регионы, в которых разрешено использование беспроводной сети
 - Использование беспроводных сетей ограничено в некоторых странах и регионах, и за их незаконное использование в национальном или местном законодательстве могут быть предусмотрены наказания. Во избежание нарушения законодательства в отношении беспроводных сетей посетите веб-сайт Canon и проверьте, где разрешено их использование.
- Обратите внимание, что компания Canon не несет ответственности за любые возможные проблемы, связанные с использованием в других странах и регионах.
- Любые из следующих действий могут повлечь юридические наказания:
 - изменение или модифицирование изделия;
 - снятие с изделия сертификационных наклеек.
- В соответствии с законодательством по международному обмену и международной торговле для экспорта стратегических ресурсов или услуг (включая данное изделие) за пределы Японии требуется разрешение на экспорт (или разрешение на оказание услуги).
- Так как в данном изделии используется американское программное обеспечение для шифрования, изделие подпадает под действие Правил экспортного управления США и экспорт или провоз изделия в страны, на которые распространяется действие торгового эмбарго США, запрещены.
- Обязательно запишите используемые параметры беспроводной сети. Параметры беспроводной сети, записанные в данное изделие, могут быть изменены или стерты в результате неправильной работы изделия, под воздействием радиоволн или статического электричества, а также в результате какого-либо происшествия или неполадки. В качестве меры предосторожности обязательно запишите параметры беспроводной сети. Обратите внимание, что компания Canon не несет никакой ответственности за прямые или косвенные убытки либо упущенную выгоду, связанные с повреждением или исчезновением данных.
- Если требуется, при передаче данного изделия другому лицу, утилизации изделия или отправке изделия в ремонт обязательно запишите параметры беспроводной сети и восстановите в изделии параметры по умолчанию (сотрите параметры).
- Компания Canon не компенсирует убытки, связанные с потерей или кражей данного изделия. При потере или краже данного изделия компания Canon не несет ответственности за убытки или потери, связанные с несанкционированным использованием целевых устройств, зарегистрированных в данном изделии, или с несанкционированным доступом к таким устройствам.

- Обязательно используйте изделие в соответствии с указаниями настоящего Руководства. Обязательно используйте функцию беспроводной сети этого изделия в соответствии с указаниями, приведенными в настоящем Руководстве. Компания Canon не несет ответственности за убытки или потери, если данная функция и изделие использовались способами, отличными от описанных в настоящем Руководстве.
- Запрещается использовать предусмотренную в данном изделии функцию беспроводной сети рядом с медицинским и другим электронным оборудованием. Использование функции беспроводной сети рядом с медицинским или иным электронным оборудованием может отрицательно влиять на работу этих устройств.

Меры предосторожности в отношении радиопомех

- Данное изделие может принимать помехи от других устройств, излучающих радиоволны. Во избежание помех обязательно используйте данное изделие на как можно большем расстоянии от таких устройств или старайтесь не использовать эти устройства одновременно с данным изделием.

Меры предосторожности в отношении безопасности

Так как в сети Wi-Fi для передачи данных используются радиоволны, необходимы более строгие меры безопасности, чем при использовании проводной локальной сети. При использовании Wi-Fi помните следующее.

- Пользуйтесь только сетями, на использование которых имеется разрешение. Данное изделие производит поиск имеющихся в окрестности сетей Wi-Fi и отображает результаты на экране. Могут отображаться также сети, разрешение на использование которых отсутствует (неизвестные сети). Однако попытка подключения к таким сетям или их использование может рассматриваться как несанкционированный доступ. Обязательно используйте только сети, которые разрешено использовать, и не пытайтесь подключиться к другим неизвестным сетям.

В случае неправильного задания параметров безопасности возможно возникновение указанных ниже проблем.

- Контроль передачи
Злонамеренные посторонние лица могут контролировать передачу данных по сети Wi-Fi и пытаться получить передаваемые Вами данные.

Перед использованием

Основные операции

Руководство по расширенным операциям

1 Основные сведения о камере

2 Автоматический/гибридный автоматический режим

3 Другие режимы съемки

4 Режим P

5 Режимы Tv, Av, M, C1 и C2

6 Режим воспроизведения

7 Функции Wi-Fi

8 Меню настройки

9 Принадлежности

10 Приложение

Алфавитный указатель



- Несанкционированный доступ к сети
Злонамеренные посторонние лица могут получить несанкционированный доступ к используемой Вами сети для похищения, изменения или уничтожения информации. Кроме того, Вы можете стать жертвой несанкционированного доступа других типов, таких как маскировка под законного пользователя (когда кто-то выдает себя за Вас для получения несанкционированного доступа к информации) или трамплинная атака (когда кто-то получает несанкционированный доступ к Вашей сети, чтобы использовать ее в качестве «трамплина» для заметания следов при проникновении в другие системы).

Во избежание возникновения подобных проблем обязательно тщательно защищайте свою сеть Wi-Fi.

При использовании функции Wi-Fi данной камеры обязательно должным образом учитывайте сопутствующие проблемы безопасности и соблюдайте баланс между рисками и удобством при настройке параметров безопасности.



Камера может печатать по сети Wi-Fi на PictBridge-совместимых принтерах. Технические стандарты PictBridge обеспечивают простое прямое подключение цифровых камер, принтеров и других устройств. Кроме того, новый стандарт DPS over IP делает возможными PictBridge-подключения в сетевых средах, и данная камера также поддерживает этот стандарт.

Торговые марки и лицензирование

- Microsoft и Windows являются торговыми марками или зарегистрированными торговыми марками корпорации Microsoft в США и/или других странах.
 - Macintosh и Mac OS являются торговыми марками корпорации Apple Inc., зарегистрированными в США и других странах.
 - App Store, iPhone и iPad являются торговыми марками корпорации Apple Inc.
 - Логотип SDXC является торговой маркой корпорации SD-3C, LLC.
 - HDMI, High-Definition Multimedia Interface и логотип HDMI являются торговыми марками корпорации HDMI Licensing, LLC.
 - Логотип iFrame и символ iFrame являются торговыми марками корпорации Apple Inc.
 - Wi-Fi®, Wi-Fi Alliance®, WPA™, WPA2™ и Wi-Fi Protected Setup™ являются торговыми марками или зарегистрированными торговыми марками альянса Wi-Fi Alliance.
 - N-метка является торговой маркой или зарегистрированной торговой маркой NFC Forum, Inc. в США и других странах.
 - Все остальные торговые марки являются собственностью своих владельцев.
 - В данном устройстве используется технология exFAT, лицензированная у корпорации Microsoft.
 - This product is licensed under AT&T patents for the MPEG-4 standard and may be used for encoding MPEG-4 compliant video and/or decoding MPEG-4 compliant video that was encoded only (1) for a personal and non-commercial purpose or (2) by a video provider licensed under the AT&T patents to provide MPEG-4 compliant video. No license is granted or implied for any other use for MPEG-4 standard.
- * Приводится на английском языке согласно требованиям.

Ограничение ответственности

- Несанкционированное тиражирование данного Руководства запрещено.
- Все измерения основаны на стандартах тестирования Canon.
- Информация может быть изменена без уведомления, также как и технические характеристики и внешний вид изделия.
- Фактический вид оборудования может несколько отличаться от показанного на иллюстрациях и примерах экрана из данного Руководства.
- Независимо от указанного выше, компания Canon не несет ответственности за любой ущерб, связанный с использованием данного продукта.

Перед использованием

Основные операции

Руководство по расширенным операциям

1 Основные сведения о камере

2 Автоматический/гибридный автоматический режим

3 Другие режимы съемки

4 Режим P

5 Режимы Tv, Av, M, C1 и C2

6 Режим воспроизведения

7 Функции Wi-Fi

8 Меню настройки

9 Принадлежности

10 Приложение

Алфавитный указатель

