

РУССКИЙ

Canon

PowerShot SX10 IS

Руководство пользователя камеры



Руководство по началу работы

стр. 9

Обязательно ознакомьтесь с мерами предосторожности (стр. 243–252).

Проверка комплектности

Ниже показан комплект поставки. Если чего-либо не хватает, обращайтесь в магазин, в котором была приобретена камера.

1 Камера



2 Щелочные элементы питания AA (×4)



3 Интерфейсный кабель IFC-400PCU

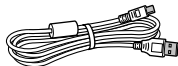

4 Стереофонический видеокабель STV-250N

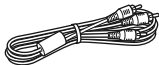

5 Ремень NS-DC4



6 Крышка объектива



7 Бленда объектива LH-DC50



8 Canon Digital Camera Solution Disk



9 Гарантийный талон на русском языке



10 Руководство по началу работы



11 Компакт-диск Canon Digital Camera Manuals Disk (с руководствами)



Карта памяти не входит в комплект поставки.

- Для просмотра руководств в формате PDF требуется программа Adobe Reader. Для просмотра руководств в формате Word (только для стран Среднего Востока) можно установить программу Microsoft Word Viewer 2003.

Если в компьютере отсутствует эта программа, загрузите ее с указанного ниже Web-узла.

<http://www.adobe.com> (для формата PDF)

<http://www.microsoft.com/downloads/> (для формата Word)

Приступаем!

Данное Руководство состоит из двух частей.

Сначала...

Руководство по началу работы

стр. 9

В этом разделе рассматривается подготовка камеры к работе и основные операции съемки, просмотра и печати изображений. Начните со знакомства с камерой и освоения основных операций.

Далее...

Дополнительные сведения

стр. 39

Освоив основные операции, переходите к освоению многочисленных функций камеры для съемки более сложных фотографий. В этом разделе приводятся подробные сведения об использовании каждой из функций, включая порядок подключения камеры к телевизору для просмотра изображений.

- Электронные руководства находятся на прилагаемом компакт-диске.

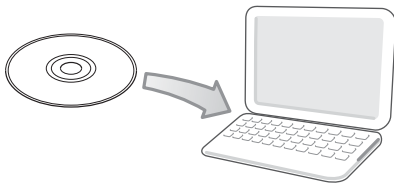

Содержание

Разделы, помеченные символом ☆, содержат сводные перечни или таблицы функций камеры или операций.

Обязательно прочитайте эти параграфы 7

Руководство по началу работы	9
Подготовка	10
Съемка фотографий (режим AUTO)	17
Просмотр фотографий	19
Стирание	20
Печать	21
Съемка видеофильмов	24
Просмотр видеофильмов	26
Загрузка изображений в компьютер	27
Состав системы	34

Дополнительные сведения 39

Элементы камеры и их назначение 40









Использование диска управления	43
Использование кнопки 	44
Индикатор питания и индикатор операций	45





Основные операции 47

☆ Меню и настройки	47
☆ Информация, отображаемая на ЖК-мониторе (в видеискателе), и меню	49
Индикация на ЖК-мониторе и в видеискателе	62
Настройка отображаемой информации	65

Широко используемые функции съемки 67

  Использование оптического зума	67
Использование цифрового зума/Цифровой телеконвертер	68

 Использование вспышки	72
 Съемка крупным планом (Макро/Супер-макро)	73
 Использование таймера автоспуска	75
Изменение разрешения и компрессии (Фотографии)	80
Настройка функции стабилизации изображения	82
 Настройка числа ISO	84
Уменьшение влияния сотрясения камеры при съемке (Сдвиг авт. ISO)	85
Съемка с использованием диска установки режима	87
<hr/>	
Диск установки режима	87
 Съемка видеofilmов	88
Настройка функции записи	93
Режимы съемки для конкретных сюжетов	95
P Программная АЕ	99
Tv Установка выдержки затвора	100
Av Установка величины диафрагмы	102
M Ручная установка выдержки затвора и величины диафрагмы	104
 Съемка панорамных изображений (Панорамный режим)	106
Различные способы съемки	108
<hr/>	
 Серийная съемка	108
Настройка вспышки	110
Проверка фокусировки и выражения лиц	113
Переключение между режимами фокусировки	117
 Выбор режима рамки автофокусировки	118
Выбор объекта для фокусировки (выбор и сопровождение лица)	122
Съемка в режиме Servo AF	124
Съемка объектов, неподходящих для автофокусировки (фиксация фокусировки, фиксация автофокусировки, ручная фокусировка, безопасная ручная фокусировка)	125
Фокусировочная вилка (Фокус-ВКТ)	130
Фиксация автоэкспозиции (Фикс. АЕ)	131
Фиксация экспозиции при съемке со вспышкой (Фикс. FE)	133
 Настройка компенсации экспозиции	134

Съемка с повышением яркости темных областей (i-Contrast)	135
Автоматический брекетинг (Режим АЕВ)	136
Переключение режима замера экспозиции	137
Настройка цветовых оттенков (Баланс белого)	139
Съемка в режиме «Мои цвета».	142
Съемка с изменением цветов	144
Автоматическое назначение категории изображения (Авт. категория)	149
С Сохранение пользовательских настроек	150
Регистрация функций для кнопки 	151
Настройка меню «Моё меню».	153
Воспроизведение/стирание	155
 Просмотр увеличенных изображений	155
 Одновременный просмотр 9 изображений (Индексный режим)	156
Проверка фокусировки и выражения лиц (Проверка фокусировки)	157
 Переход между изображениями.	159
Систематизация изображений по категориям (Моя категория).	161
Обрезка части изображения	164
Просмотр видеофильмов	167
Редактирование видеофильмов	169
Поворот изображений на мониторе.	171
Воспроизведение с использованием эффектов перехода	172
Автоматическое воспроизведение (Слайд-шоу)	173
Функция коррекции «красных глаз»	178
Повышение яркости темных областей (i-Contrast)	183
Добавление эффектов с помощью функции «Мои цвета»	185
Изменение размера изображений.	187
 Добавление звуковых комментариев к изображениям	189
Запись только звука (Диктофон)	190
Защита изображений	192
Стирание изображений.	197

Параметры печати/передачи	202
Задание установок печати DPOF	202
Задание настроек передачи DPOF	209
Настройка камеры	211
Функция энергосбережения	211
Установка Мирового времени	212
Низкоуровневое форматирование карт памяти	215
Сброс номеров файлов	216
Создание папки для записи изображений (Папка)	218
Установка функции автоповорота	220
Восстановление значений параметров по умолчанию	222
Подключение к телевизору	223
Съемка/воспроизведение с помощью телевизора	223
Настройка камеры (параметры «Моя камера»)	225
Изменение параметров меню «Моя камера»	225
Регистрация параметров меню «Моя камера»	226
Устранение неполадок	228
Список сообщений	239
Приложение	243
Меры предосторожности	243
Предотвращение неполадок	249
Установка бленды объектива	253
Комплекты питания (продаются отдельно)	254
Использование внешней вспышки (продается отдельно)	257
Замена элемента питания календаря	265
Уход за камерой	267
Технические характеристики	268
Алфавитный указатель	277
☆ Функции, доступные в различных режимах съемки	282

О данном Руководстве

Условные обозначения

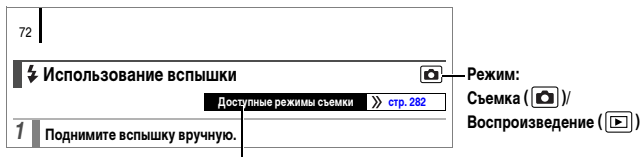

В некоторых режимах съемки часть функций может быть недоступна.

Если на этот счет нет никаких указаний, функция может использоваться во всех режимах.



: Этим символом обозначается важная информация, относящаяся к работе камеры.



: Этим символом обозначаются сведения, дополняющие основные операции.

Инструкции в данном Руководстве относятся к настройкам камеры, по умолчанию установленным на момент ее приобретения.

Иллюстрации и примеры экранов, используемые в данном Руководстве, могут отличаться от фактического вида камеры.



С этой камерой можно использовать карты памяти SD, SDHC (SD High Capacity – SD большой емкости), MultiMediaCard, MMCplus и HC MMCplus. В настоящем Руководстве для этих карт используется общий термин «карта памяти».

Обязательно прочитайте эти параграфы

Тестовые снимки

Перед съемкой важных сюжетов настоятельно рекомендуется снять несколько пробных кадров, чтобы убедиться в правильности работы камеры.

Обратите внимание на то, что компания Canon Inc., ее филиалы и дочерние компании, а также дистрибьюторы не несут никакой ответственности за любой ущерб, обусловленный какой-либо неисправностью камеры и ее принадлежностей (включая карты памяти), приводящей к сбою в записи изображения или к записи изображения не тем способом, на который рассчитан аппарат.

Предостережение в отношении нарушения авторских прав

Обратите внимание, что цифровые камеры Canon предназначены для личного использования и ни при каких обстоятельствах не должны использоваться для целей, нарушающих или противоречащих международным или местным законам и положениям по защите авторских прав.

В некоторых случаях копирование с помощью камеры или иного устройства изображений, снятых во время спектаклей или выставок, а также снимков объектов коммерческого назначения может являться нарушением авторских прав или других установленных законодательством прав даже в том случае, если съемка изображения была произведена в целях личного использования.

Ограничения действия гарантии

Условия гарантии на камеру см. в гарантийном талоне на русском языке, входящем в комплект поставки камеры.

Адреса службы поддержки клиентов Canon см. в гарантийном талоне на русском языке.

Температура корпуса камеры

Если камера используется в течение длительного времени, корпус камеры может нагреваться. Помните об этом и соблюдайте осторожность при работе с камерой в течение длительного времени. Это не является неисправностью.

ЖК-монитор и видеоискатель

Жидкокристаллические монитор и видеоискатель изготавливаются с использованием высокопрецизионных технологий. Более 99,99% пикселей работают в соответствии с техническими требованиями. Менее 0,01 % пикселей могут иногда не срабатывать или отображаться в виде красных или черных точек. Это не оказывает никакого влияния на записываемое изображение и не является неисправностью.

Видеоформат

Перед использованием камеры совместно с телевизором установите в камере тот формат видеосигнала, который используется в Вашем регионе ([стр. 223](#)).

Установка языка меню

Изменение языка меню рассматривается в разделе *Установка языка* ([стр. 15](#)).

Руководство по началу работы

- Подготовка
- Съёмка фотографий
- Просмотр фотографий
- Стирание
- Печать
- Съёмка видеофильмов
- Просмотр видеофильмов
- Загрузка изображений в компьютер
- Состав системы

Извлечение элементов питания

Откройте крышку и извлеките элементы питания.

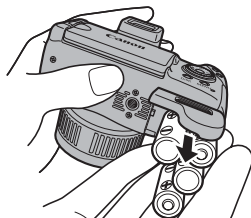

Будьте осторожны, чтобы не уронить элементы питания.

Установка карты памяти

1. Сдвиньте крышку (①) и откройте ее (②).



2. Установите карту памяти до фиксации со щелчком.

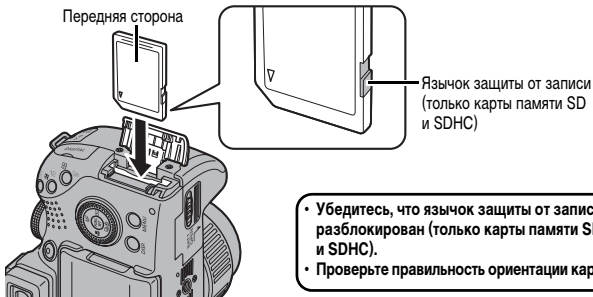

- Убедитесь, что язычок защиты от записи разблокирован (только карты памяти SD и SDHC).
- Проверьте правильность ориентации карты.

3. Закройте крышку (3) и сдвиньте ее до фиксации со щелчком (4).



Перед установкой карты памяти в камеру убедитесь в правильности ориентации карты. Если карта памяти вставлена неправильно, она может не распознаваться камерой или возможны неполадки в работе.

Извлечение карты памяти

Пальцем нажмите на карту памяти до щелчка в фиксаторах, затем отпустите ее.

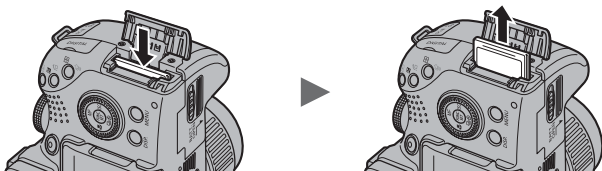

Установка/снятие крышки объектива

С обеих сторон сожмите крышку объектива (1) и снимите ее (2).

- Чтобы не потерять крышку объектива, рекомендуется закреплять снятую крышку на ремне (стр. 13).
- Когда камера не используется, храните ее с установленной крышкой объектива.

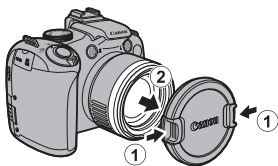

Перед включением камеры обязательно снимайте крышку объектива.

Закрепление ремня

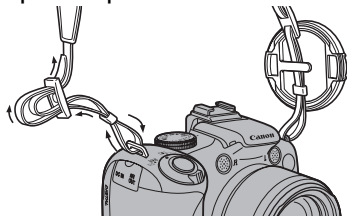

Чтобы ремень не выскользнул, плотно затяните его в пряжке. Повторите операцию с другой стороны камеры. На ремне можно также закреплять крышку объектива.



Во избежание случайного падения камеры перед ее использованием рекомендуется закрепить на ней ремень.

Открытие ЖК-монитора

ЖК-монитор позволяет выбирать компоновку кадров перед их съемкой, работать с меню или просматривать изображения. ЖК-монитор можно установить в одно из указанных ниже положений.

1. Повернуть вправо или влево.

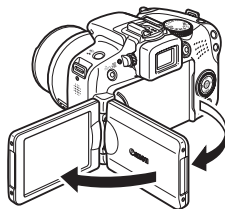

2. Можно развернуть вперед в сторону объектива на 180° или назад на 90°.

Если ЖК-монитор развернут на 180° в сторону объектива, изображение на нем автоматически переворачивается и зеркально отражается (функция зеркального отображения).

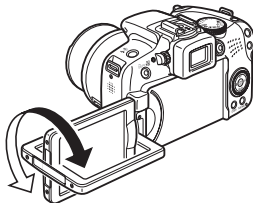

* Функцию зеркального отображения можно отключить ([стр. 55](#)).

3. Сложить ЖК-монитор и прижать его к корпусу камеры до щелчка в фиксаторах.

После фиксации ЖК-монитора изображение на нем отображается обычным образом (без зеркального отражения).

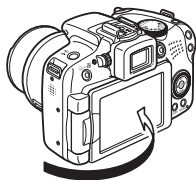

Когда камера не используется, ЖК-монитор должен быть закрыт экраном к корпусу камеры. Если ЖК-монитор закрыт до щелчка в фиксаторах, он автоматически выключается и изображение отображается в видоискателе.

Установка даты и времени

При первом включении питания отображается меню установки даты/времени.

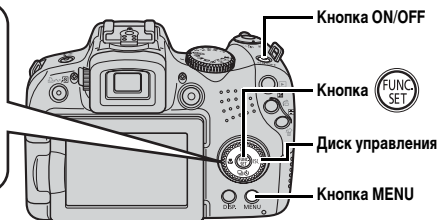

1. Нажмите кнопку ON/OFF.

2. Выберите месяц, число, год и время, а также порядок их отображения.

1. Кнопкой ← или → выберите требуемый вариант.
2. Кнопкой ↑ или ↓ установите значение.
 - Значения также можно задавать с помощью диска управления.

3. Нажмите кнопку FUNC. SET.

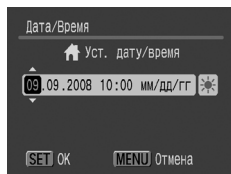

Для изменения ранее установленных даты и времени

В соответствии с приведенными ниже инструкциями откройте меню установки даты и времени, затем выполните указанные выше шаги 2 и 3.

1. Нажмите кнопку MENU.
2. Кнопкой ← или → выберите меню  (Настройка).
3. Кнопкой ↑ или ↓ выберите пункт [Дата/Время].
4. Нажмите кнопку .

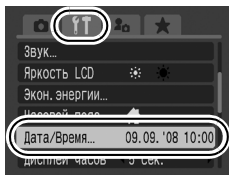



Экран установки даты и времени отображается при разрядке литиевого элемента питания календаря (стр. 265).

Установка языка

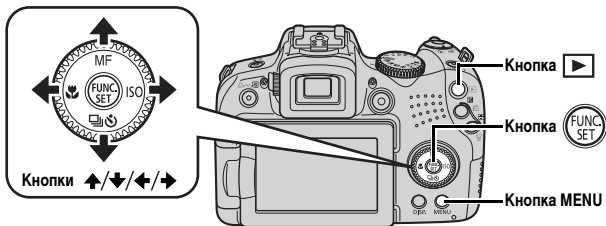
Можно изменить язык, на котором на ЖК-мониторе отображаются меню и сообщения.



1. Нажмите кнопку  (Воспроизведение).
2. Нажав и удерживая нажатой кнопку , нажмите кнопку MENU.
3. Кнопками ↑, ↓, ← и → выберите язык.
4. Нажмите кнопку .

Форматирование карт памяти

Необходимо обязательно отформатировать новую карту памяти; кроме того, форматирование можно использовать для удаления с карты памяти всех изображений и прочих данных.

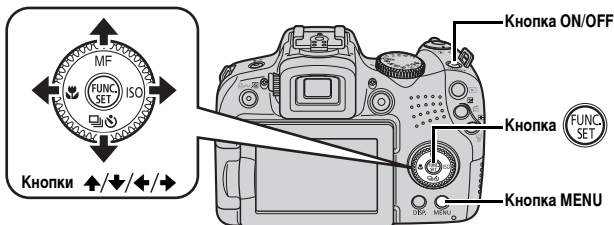

Имейте в виду, что при форматировании (инициализации) карты памяти с нее стираются все данные, в том числе защищенные изображения (стр. 192) и звуковые данные, записанные с помощью функции «Диктофон» (стр. 190).

1. Нажмите кнопку ON/OFF.

2. Выберите пункт [Формат].

1. Нажмите кнопку MENU.
2. Кнопкой ← или → выберите меню .
3. Кнопкой ↑ или ↓ выберите [Формат].
4. Нажмите кнопку .

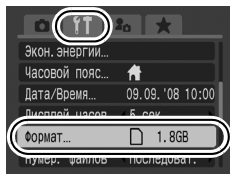

3. Отформатируйте карту памяти.

1. Кнопкой ← или → выберите [OK].
2. Нажмите кнопку .

Отображается при наличии звуковых данных, записанных с помощью функции «Диктофон».

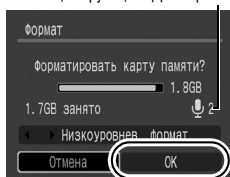

Съемка фотографий (режим **AUTO**)

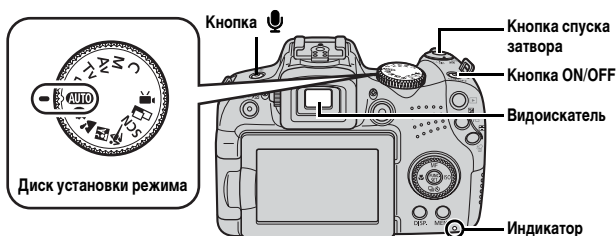

1. Нажмите кнопку ON/OFF.

- Воспроизводится звук включения питания, и на ЖК-монитор выводится заставка. Однако при включении в режиме использования видеоискателя заставка не отображается и звуковой сигнал включения питания не подается.
- Нажмите кнопку **ON/OFF** для выключения камеры.

2. Выберите режим съемки.

1. Поверните диск установки режима в положение **AUTO**.



Оставшиеся кадры

3. Направьте камеру на объект.

Как избежать сотрясения камеры

Надежно удерживая камеру по краям, прижмите руки к телу. Эффективной мерой является установка камеры на штатив.



4. Для осуществления фокусировки слегка (наполовину) нажмите кнопку спуска затвора.

- Если камера сфокусировалась, подаются два звуковых сигнала.
- Если мигает красный значок , рекомендуется производить съемку со вспышкой (стр. 72) (в режиме **AUTO** также отображается сообщение «Поднимите вспышку»).

5. Произведите съемку, полностью (до упора) нажав кнопку спуска затвора.

- Подается один звуковой сигнал срабатывания затвора, и производится запись изображения.
- В случае перемещения камеры или объекта во время воспроизведения звукового сигнала срабатывания затвора изображение может быть смазано.
- Сразу после съемки снятое изображение отображается на ЖК-мониторе (или в видоискателе) в течение приблизительно 2 с (Просмотр снимка). Нажав кнопку спуска затвора, можно произвести съемку, даже если отображается изображение.
- Если после съемки удерживать нажатой кнопку спуска затвора, изображение остается на экране.
- Индикатор мигает красным цветом, и файл записывается на карту памяти.

Для съемки сфокусированных изображений

Камера автоматически устанавливает фокусировку при нажатии кнопки спуска затвора наполовину*.

* Кнопка спуска затвора имеет двухступенчатое управление. Нажатие до первого положения называется «нажатием наполовину».

Правильно

Нажмите наполовину для фокусировки

Звуковые сигналы

Нажмите полностью

Запись: мигает красным цветом

Неправильно

Просто полное нажатие

Рамка автофокусировки

В точке, на которую произведена фокусировка, рамка автофокусировки отображается зеленым цветом.



Параметр «Тихо»

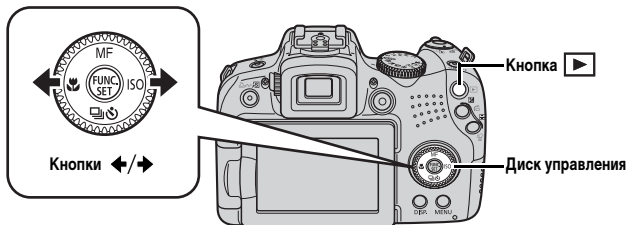

Если при включении камеры удерживать нажатой кнопку , будут отключены все звуковые сигналы камеры. Значение параметра [Тихо] можно изменить в меню «Настройка» (стр. 58).

Просмотр фотографий



1. Нажмите кнопку  (Воспроизведение).

2. Кнопкой  или  выберите изображение для просмотра.

- Для перемещения к предыдущему изображению служит кнопка , для перемещения к следующему изображению – кнопка .
- Если удерживать кнопку нажатой, переход между изображениями производится быстрее, но качество их отображения будет ниже.
- Изображения также можно выбирать с помощью диска управления. При повороте против часовой стрелки отображается предыдущее изображение, по часовой – следующее изображение.



- В меню показа для параметра [Отображать] можно задать значение [Посл.просм]* или [Посл.снят.]. (* Настройка по умолчанию.)
- Если выбран вариант [Посл.просм], отображается последнее просматривавшееся изображение (Возобновление воспроизведения).
- При указанных ниже операциях отображается последнее снятое изображение, независимо от значения параметра [Отображать]: съемка изображения, смена карты памяти или редактирование изображения на карте памяти с помощью компьютера.

Стирание

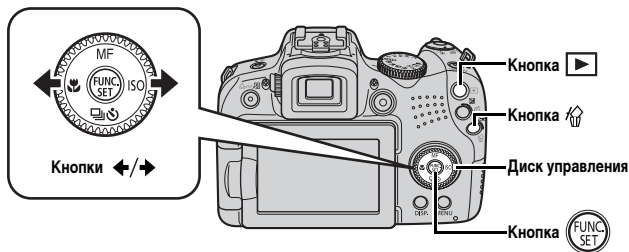

1. Нажмите кнопку (Воспроизведение).
2. Кнопкой или выберите изображение, которое требуется стереть, и нажмите кнопку .
Изображения также можно выбирать с помощью диска управления.
3. Убедитесь, что выбран вариант [Стереть], и нажмите кнопку .
Для выхода из операции без выполнения стирания выберите [Отмена].

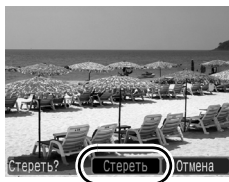

Помните, что стертые изображения невозможно восстановить. Будьте внимательны при стирании изображений.

Печать

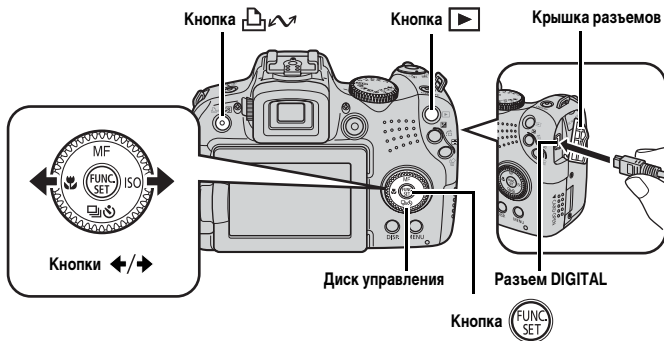

1. Подключите камеру к принтеру, поддерживающему прямую печать.

- Откройте крышку разъемов на камере и полностью вставьте интерфейсный кабель в разъем.
- Инструкции по подключению см. в руководстве пользователя принтера.
- Так как в данной камере используется стандартный протокол (PictBridge), ее можно использовать не только с принтерами марки Canon, но и с другими принтерами, поддерживающими стандарт PictBridge.



Подробнее см. в *Руководстве по прямой печати*.

2. Включите принтер.

3. Для включения питания нажмите кнопку (Воспроизведение) на камере.

- Кнопка  подсвечивается синим цветом.

4. Кнопкой или выберите изображение, которое требуется напечатать, и нажмите кнопку .

- Кнопка   мигает синим цветом, и начинается печать.
- Изображения также можно выбирать с помощью диска управления.
- После завершения печати выключите камеру и принтер, затем отсоедините интерфейсный кабель.



Данная камера не позволяет вставлять дату съемки в изображение во время съемки (штамп даты). Однако дату можно вставить при печати в соответствии с приведенными ниже инструкциями.

- Установите в камере функцию DPOF (Формат заказа цифровой печати) ([стр. 202](#)).

На экране [Настройки печати] меню  (Печать) установите для параметра [Дата] значение [Вкл.]

- Подключите камеру к принтеру и напечатайте дату.
См. *Руководство по прямой печати.*
- Установите карту памяти в принтер и напечатайте дату.
См. *руководство пользователя принтера.*
- Используйте прилагаемое программное обеспечение.
См. *Вводное руководство по программному обеспечению.*

Печать из списка печати



Можно добавлять изображения непосредственно в список печати, просто нажимая кнопку  сразу после съемки или просмотра изображения. Затем при подключении камеры к принтеру можно легко напечатать изображения из списка печати.

Добавление в список печати

1. Нажмите кнопку  (только для фотографий).

2. Добавьте в список печати.

1. Кнопкой  или  выберите количество печатаемых экземпляров.
2. Кнопкой  или  выберите пункт [Добавить].
3. Нажмите кнопку .

- Для удаления изображения из списка печати снова нажмите кнопку , кнопкой  или  выберите пункт [Удалить] и нажмите кнопку **FUNC./SET**.

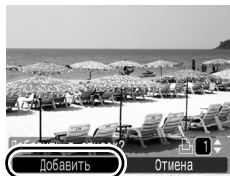





Печать изображений из списка печати

Данные инструкции основаны на примере принтера серии Canon SELPHY ES или SELPHY CP.

1. Подключите камеру к принтеру.

2. Распечатайте изображение.

1. Кнопкой  или  выберите пункт [Печат. сейчас].

- С помощью кнопки  или  можно проверить изображения, добавленные в список печати.

2. Нажмите кнопку .

- Начинается печать.
- В случае остановки печати и ее последующего возобновления печать начинается со следующего изображения из очереди.

Число печатаемых экземпляров



Съемка видеофильмов

Видеофильмы можно снимать, просто нажимая кнопку видеосъемки, независимо от положения диска выбора режима. Звук может записываться в стереофоническом режиме.

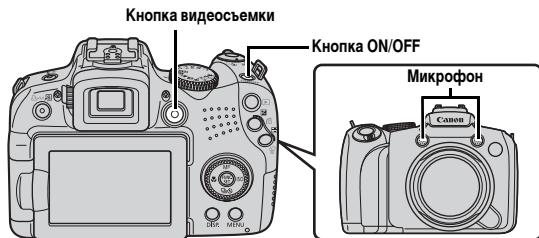

- 1. Нажмите кнопку ON/OFF.**
- 2. Направьте камеру на объект.**



- Не дотрагивайтесь до микрофона во время съемки.
- Звуки (например, звуковые сигналы нажатия кнопок) записываются в видеофильме.

3. Для съемки нажмите кнопку видеосъемки.

- Начинается запись.

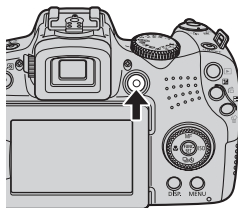

- Во время съемки на ЖК-мониторе отображаются прошедшее время записи и символ [●ЗАП].



Прошедшее время

4. Для остановки съемки снова нажмите кнопку видеосъемки.

- Индикатор мигает красным цветом, и данные записываются на карту памяти.
- Макс. размер видеофильма: 4 Гбайта*.
- Звук записывается в стереофоническом режиме.
- Съемка автоматически останавливается по прошествии максимального времени съемки, при переполнении встроенной памяти камеры или при полном заполнении карты памяти.

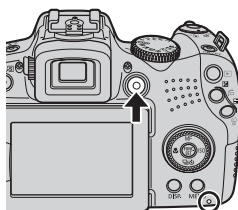

Запись: мигает красным цветом

- * Через 1 ч после начала съемки она останавливается, даже если объем снятых данных еще не достиг 4 Гбайт. В зависимости от емкости карты памяти и скорости записи данных, съемка может остановиться до достижения размера файла 4 Гбайта или времени записи 1 ч.

Просмотр видеофильмов

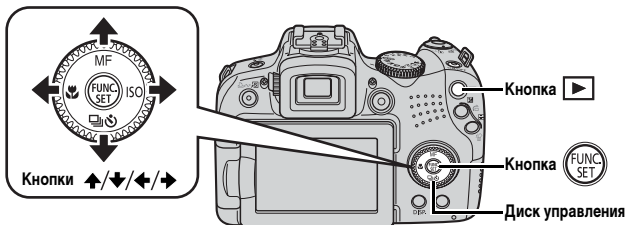

1. Нажмите кнопку (Воспроизведение).

2. Кнопкой или выведите на экран видеофильм и нажмите кнопку .

- Видеофильмы помечаются значком .
- Изображения также можно выбирать с помощью диска управления.



3. Кнопкой или выберите значок (Показать) и нажмите кнопку .

- Начинается воспроизведение видеофильма.
- Нажимая кнопку **FUNC./SET** во время просмотра, можно приостанавливать и возобновлять воспроизведение видеофильма.
- С помощью кнопок и можно настраивать громкость воспроизведения.



Загрузка изображений в компьютер

Рекомендуется пользоваться прилагаемым программным обеспечением.

Что необходимо подготовить

- Камеру и компьютер
- Компакт-диск Canon Digital Camera Solution Disk, входящий в комплект поставки камеры
- Интерфейсный кабель, входящий в комплект поставки камеры

Требования к системе

Программное обеспечение следует устанавливать на компьютер, удовлетворяющий следующим минимальным требованиям.

Windows

ОС		Windows Vista (включая Service Pack 1) Windows XP Service Pack 2
Модель компьютера		Перечисленные выше операционные системы (ОС) должны быть установлены на заводе-изготовителе на компьютеры со встроенными USB-портами.
Процессор	Фотография	Windows Vista : Pentium 1,3 ГГц или более мощный Windows XP : Pentium 500 МГц или более мощный
	Видео	Core2 Duo 1,66 ГГц или более мощный
ОЗУ	Фотография	Windows Vista : не менее 512 Мбайт Windows XP : не менее 256 Мбайт
	Видео	Не менее 1 Гбайта
Интерфейс		USB
Свободное пространство на жестком диске		• Утилиты Canon Utilities - ZoomBrowser EX : не менее 200 Мбайт - PhotoStitch : не менее 40 Мбайт
Дисплей		1024 × 768 пикселей/Среднее (16 бит) или более

Macintosh

ОС		Mac OS X (v.10.4 – v.10.5)
Модель компьютера		Перечисленные выше операционные системы (ОС) должны быть установлены на заводе-изготовителе на компьютеры со встроенными USB-портами.
Процессор	Фотография	PowerPC G4/G5 или процессор Intel
	Видео	Core Duo 1,66 ГГц или более мощный
ОЗУ	Фотография	Mac OS v.10.5 : не менее 512 Мбайт Mac OS v.10.4 : не менее 256 Мбайт
	Видео	Не менее 1 Гбайта
Интерфейс		USB
Свободное пространство на жестком диске		• Утилиты Canon Utilities - ImageBrowser : не менее 300 Мбайт - PhotoStitch : не менее 50 Мбайт
Дисплей		1024 × 768 пикселей/32000 цветов или более

Подготовка к загрузке изображений

1. Установите программное обеспечение.

Windows

1. Установите компакт-диск Canon Digital Camera Solution Disk в дисковод компакт-дисков компьютера.

2. Щелкните мышью на варианте [Easy Installation/Простая установка].

Продолжайте установку в соответствии с сообщениями, выводимыми на экран.



3. После завершения установки щелкните мышью на кнопке [Restart/Перезагрузка] или [Finish/Готово].

После завершения установки отображается кнопка [Restart/Перезагрузка] или [Finish/Готово]. Щелкните мышью на появившейся кнопке.



4. При появлении обычного рабочего стола извлеките компакт-диск из дисковода.

Macintosh

Дважды щелкните мышью на значке  в окне компакт-диска. При появлении панели программы установки щелкните мышью на кнопке [Install/Установить]. Следуйте инструкциям, выводимым на экран.



2. Подсоедините камеру к компьютеру.

1. Подсоедините прилагаемый кабель интерфейса к USB-порту компьютера и к разъему DIGITAL камеры.

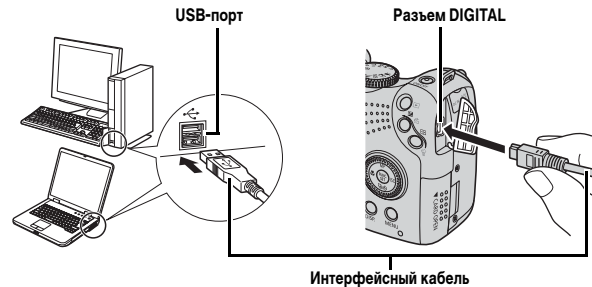

3. Подготовьтесь к загрузке изображений в компьютер.

1. Для включения камеры нажмите кнопку  (Воспроизведение).
 - Индикатор питания загорается желтым цветом.



4. Откройте программу CameraWindow.

Windows

Выберите [Canon CameraWindow] и щелкните мышью на кнопке [OK].

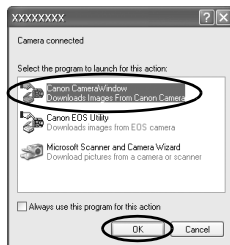

Если показанное выше диалоговое окно не открывается, щелкните мышью на меню [Start/Пуск], выберите [All Programs/Все программы] или [Programs/Программы], затем выберите [Canon Utilities], [CameraWindow], [CameraWindow] и [CameraWindow].

Открывается окно CameraWindow.



Macintosh

После установления соединения между камерой и компьютером открывается окно CameraWindow. Если окно не открылось, щелкните мышью на значке [CameraWindow] панели Dock (панель, появляющаяся в нижней части рабочего стола).

Подготовка к загрузке изображений завершена. Переходите к разделу *Загрузка изображений с помощью камеры (Прямая передача)* (стр. 31).



Подробные сведения о загрузке изображений с помощью компьютера см. во *Вводном руководстве по программному обеспечению*.

Загрузка изображений с помощью камеры (Прямая передача)

Этот способ позволяет загружать изображения с помощью органов управления камеры.

Перед первой загрузкой изображений с использованием прямой передачи установите программное обеспечение (стр. 28).

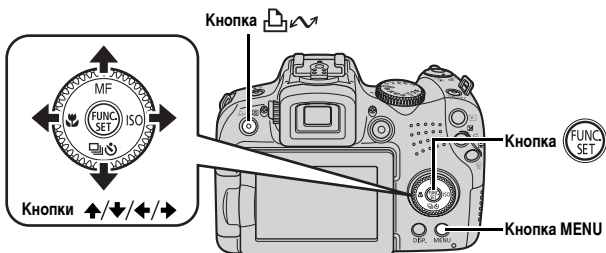

1. Убедитесь, что на ЖК-мониторе камеры отображается меню «Прямая передача».

- Кнопка подсвечивается синим цветом.
- Если меню «Прямая передача» не открывается, нажмите кнопку **MENU**.

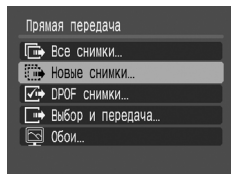





Меню «Прямая передача»







2. Нажмите кнопку .

- В компьютер загружаются изображения, которые не были загружены ранее.

Для задания способа загрузки изображений можно также использовать следующие пункты меню «Прямая передача».

	Все снимки	Передача и сохранение в компьютере всех изображений.
	Новые снимки	Передача и сохранение в компьютере только тех изображений, которые не были переданы ранее.
	DPOF снимки	Передача и сохранение в компьютере только изображений с пометками заказа передачи DPOF.
	Выбор и передача	Передача и сохранение в компьютере одиночных изображений по мере их просмотра и выбора.
	Обои	Передача и сохранение в компьютере одиночных изображений по мере их просмотра и выбора. Переданные изображения отображаются в виде фонового рисунка рабочего стола компьютера.

Все снимки/Новые снимки/DPOF снимки

1. Кнопкой  или  выберите значок ,  или  и нажмите кнопку .

- Производится загрузка изображений. Во время загрузки кнопка  мигает синим цветом.
- После завершения загрузки вновь отображается меню «Прямая передача».
- При нажатии кнопки **FUNC./SET** текущая операция загрузки отменяется.

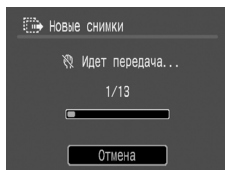

Выбор и передача/Обои

1. Кнопкой  или  выберите пункт  или , затем нажмите кнопку  (или кнопку ).

2. Кнопкой ← или → выберите изображения для загрузки, затем нажмите кнопку .

- Производится загрузка изображений. Во время загрузки кнопка  мигает синим цветом.



3. После завершения загрузки нажмите кнопку MENU.

- Снова открывается меню «Прямая передача».



В качестве обоев в компьютер могут загружаться только изображения JPEG.



Вариант, выбранный кнопкой , сохраняется даже при выключении питания камеры. В следующий раз при открытии меню «Прямая передача» будет активна предыдущая установка. Если в последний раз был выбран вариант [Выбор и передача] или [Обои], сразу же открывается экран выбора изображения.

Закройте окно CameraWindow, нажав кнопку [×] в его правом нижнем углу. Загруженные изображения отображаются в компьютере.

Windows

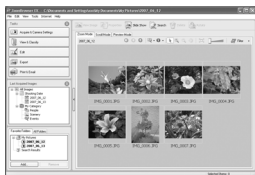

ZoomBrowser EX

Macintosh



ImageBrowser

По умолчанию загруженные изображения записываются в папки в соответствии с датой съемки.

Состав системы

Speedlite
220EXSpeedlite
430EX II*5Speedlite
580EX II*5Передатчик ST-E2 для
выспышек Speedlite

Комплект поставки камеры

Ремень
NS-DC4

Крышка объектива



Бленда объектива LH-DC50

Интерфейсный кабель
IFC-400PCU*1Стерефонический видеокабель
STV-250N*1Щелочные элементы
питания AA (×4)Компакт-диск Canon Digital
Camera Solution Disk

Комплект «Аккумуляторы и зарядное устройство» СВК4-300*4

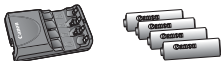

- Зарядное устройство CB-5AH/
CB-5AHE
- NiMH аккумуляторы NB-3AH
типоразмера AA (×4)
- NiMH аккумуляторы NB4-300
(комплект из 4 шт. типоразмера AA)
также продаются отдельно.

Компактный блок питания CA-PS700

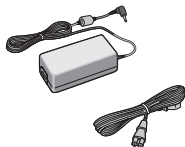

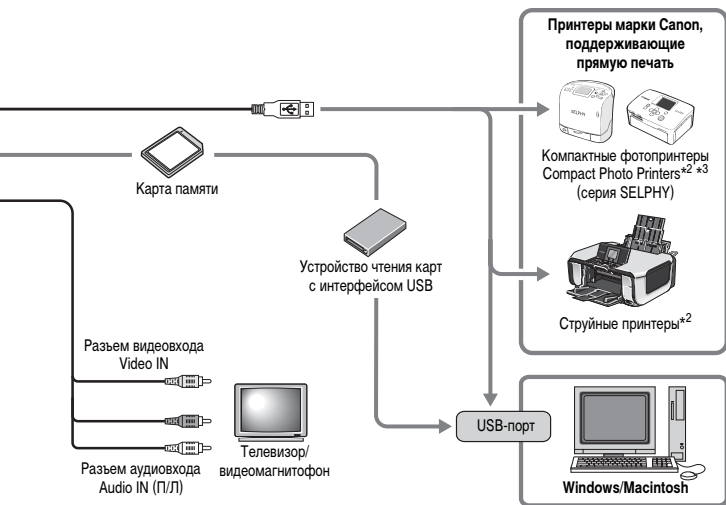

*1 Также продается отдельно.

*2 Дополнительную информацию о принтере и кабеле интерфейса см. в руководстве пользователя принтера.

*3 Данная камера может также подключаться к принтерам CP-10/CP-100/CP-200/CP-300.

*4 Можно также использовать комплект СВК4-200 (аккумуляторы и зарядное устройство).

*5 Возможно также использование фотовспышек Speedlite 430EX и 580EX.

Принадлежности (продаются отдельно)

Следующие принадлежности камеры продаются отдельно.

Некоторые принадлежности могут не продаваться в ряде регионов или могут быть уже сняты с продажи.

Вспышка

- **Вспышки Speedlite серии EX**

Вспышки Speedlite для камер Canon EOS. Объект съемки освещается оптимальным образом, что обеспечивает четкие, естественно выглядящие кадры.

- Speedlite 220EX/430EX II*/580EX II*

* Возможно также использование фотовспышек Speedlite 430EX и 580EX.

- **Передатчик ST-E2 для вспышек Speedlite**

Обеспечивает дистанционное управление ведомыми (удаленными) вспышками Speedlite (кроме вспышки Speedlite 220EX).

Источники питания

- **Компактный блок питания CA-PS700**

Этот комплект обеспечивает питание камеры от любой стандартной электрической розетки. Рекомендуется для питания камеры во время длительных сеансов работы или при подключении к компьютеру.

(Не может использоваться для зарядки аккумуляторов камеры.)

- **Комплект СВК4-300 (аккумуляторы и зарядное устройство)**

Этот специальный комплект питания включает в себя зарядное устройство и четыре NiMH (никель-металлогидридных) аккумулятора типоразмера AA. Удобен при съемке или просмотре большого количества изображений.

Можно также отдельно приобрести комплект NiMH аккумуляторов NB4-300, состоящий из четырех NiMH аккумуляторов типоразмера AA.

Прочие принадлежности

- **Интерфейсный кабель IFC-400PCU**

Этот кабель служит для подключения камеры к компьютеру, к компактному фотопринтеру Compact Photo Printer (серия SELPHY) или к струйному принтеру*.

* См. руководство пользователя струйного принтера.

- **Стерефонический видеокабель STV-250N**

Этот кабель служит для подключения камеры к телевизору. Звук записывается в стерефоническом режиме.

Принтеры, поддерживающие прямую печать

Компания Canon предлагает для использования с камерой следующие отдельно продаваемые принтеры. Можно просто и быстро распечатывать фотографии, подсоединив камеру к принтеру единственным кабелем. Управление осуществляется кнопками камеры.

- **Компактные фотопринтеры Compact Photo Printers (серия SELPHY)**
- **Струйные принтеры**

За дополнительной информацией обращайтесь к ближайшему дилеру Canon.

Рекомендуется использовать оригинальные дополнительные принадлежности компании Canon.

Данное изделие оптимизировано для работы с оригинальными дополнительными принадлежностями компании Canon. Компания Canon не несет ответственности за любые повреждения данного изделия и/или несчастные случаи, такие, как возгорание и т. п., вызванные неполадками в работе дополнительных принадлежностей сторонних производителей (например, протечка и/или взрыв аккумулятора). Обратите внимание, что гарантия не распространяется на ремонт, связанный с неправильной работой дополнительных принадлежностей сторонних производителей, хотя такой ремонт возможен на платной основе.

Дополнительные сведения

Элементы камеры и их назначение

■ Вид спереди

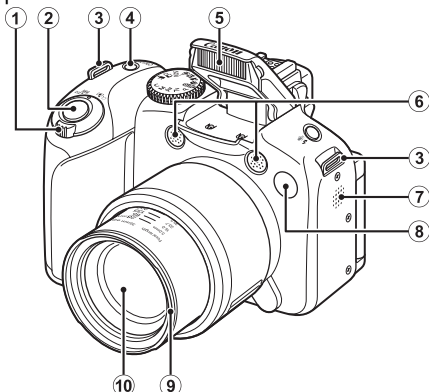

① Рычаг зумирования (стр. 67, 155)

Съемка: (Широкоугольный)/ (Телефото)

Воспроизведение: (Индекс)/ (Увеличение)

② Кнопка спуска затвора (стр. 17)

③ Крепление ремня (стр. 13)

④ Кнопка/индикатор питания **ON/OFF** (стр. 17, 24)

⑤ Вспышка (стр. 72)

⑥ Микрофон (стр. 24, 189, 190)

⑦ Громкоговоритель

⑧ Лампа (подсветка для автофокусировки: стр. 55, лампа уменьшения эффекта «красных глаз»: стр. 111, лампа автоспуска: стр. 75)

⑨ Крепление бленды объектива*

⑩ Объектив

*Бленда объектива

Установив прилагаемую бленду объектива LH-DC50 на крепление бленды объектива (канавка), можно уменьшить количество паразитного света, попадающего в объектив при съемке в контровом свете или при съемке широкоугольных фотографий (стр. 253).

■ Вид сзади

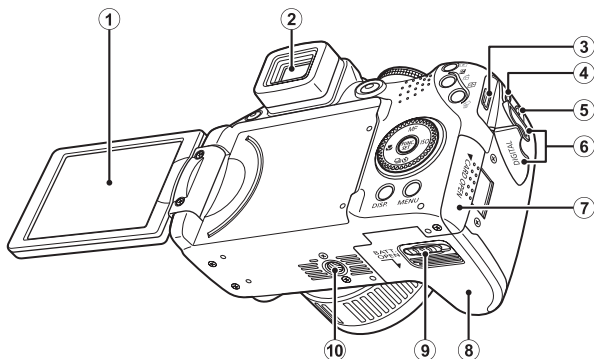



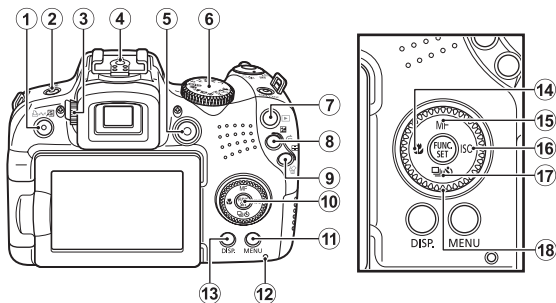

- ① Экран (ЖК-монитор) (стр. 62)
- ② Видоискатель (стр. 62)
- ③ Разъем DIGITAL (стр. 21, 29)
- ④ Разъем DC IN (Вход питания) (стр. 256)
- ⑤ Разъем A/V OUT (Аудио/видеовыход) (стр. 223)
- ⑥ Крышка разъемов
- ⑦ Гнездо карты памяти (стр. 11)
- ⑧ Крышка отсека элементов питания (стр. 10)
- ⑨ Фиксатор крышки (стр. 10)
- ⑩ Штативное гнездо

■ Органы управления



- ① Кнопка (Быстрый вызов)/ (Печать/загрузка) (стр. 21, 31, 151)
- ② Кнопка (Вспышка)/ (Микрофон) (стр. 72, 189, 190)
- ③ Диск диоптрийной регулировки (стр. 63)
- ④ Горячий башмак (стр. 257)
- ⑤ Кнопка видеосъемки (стр. 24, 88)
- ⑥ Диск установки режима (стр. 17, 24, 87)
- ⑦ Кнопка (Воспроизведение) (стр. 19, 26)
- ⑧ Кнопка (Экспозиция)/ (Переход) (стр. 137, 159)
- ⑨ Кнопка (Выбор рамки автофокусировки)/ (Стирание одного изображения) (стр. 118, 20)
- ⑩ Кнопка **FUNC./SET** (Функция/Установить) (стр. 47)
- ⑪ Кнопка **MENU** (стр. 48)
- ⑫ Индикатор (стр. 45)
- ⑬ Кнопка **DISP.** (Индикация) (стр. 62)
- ⑭ Кнопка (Макро)/ (стр. 73)
- ⑮ Кнопка **MF** (Ручная фокусировка)/ (стр. 125)
- ⑯ Кнопка **ISO**/ (стр. 72)
- ⑰ Кнопка (Серийная съемка)/ (Таймер автоспуска)/ (стр. 108, 75)
- ⑱ Диск управления (стр. 43)

Использование диска управления

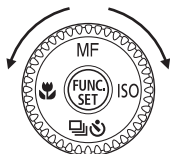

Поворот диска управления против часовой стрелки эквивалентен нажатию кнопки , поворот этого диска по часовой стрелке эквивалентен нажатию кнопки  (при использовании некоторых функций это эквивалентно нажатию кнопки  или ).

Поворачивая диск управления, можно выполнять перечисленные ниже операции.



Операция выполняется с помощью диска управления.

■ Функции съемки

- Выбор режимов съемки (стр. 95)
- Выбор параметров в режимах  /  /  (стр. 72, 108, 75)
- Выбор пунктов в меню FUNC. (стр. 47)
- Выбор направления съемки в режиме «Панорамный» (стр. 106)
- Выбор выдержки затвора и величины диафрагмы (стр. 100, 102)
- Перемещение рамки автофокусировки (стр. 120)
- Настройка фокусировки в режиме ручной фокусировки (стр. 127)
- Сдвиг программы (стр. 132)
- Компенсация экспозиции (стр. 134)

■ Функции воспроизведения

- Выбор изображения (стр. 19, 155, 156, 159)
- Операции с различными настройками или при редактировании (стр. 173, 189, 190, 202, 209)
- Различные операции, в частности при воспроизведении видеофильмов или редактировании (стр. 26, 167, 169)

■ Функции съемки и воспроизведения

- Выбор пункта меню и задание параметров (стр. 47, 48)
- Выбор цвета индикации времени (стр. 46)
- Операции при задании содержимого в меню «Моя камера» (стр. 225)

Использование кнопки

Кнопка  позволяет включать/выключать камеру и переключаться между режимами съемки/воспроизведения.

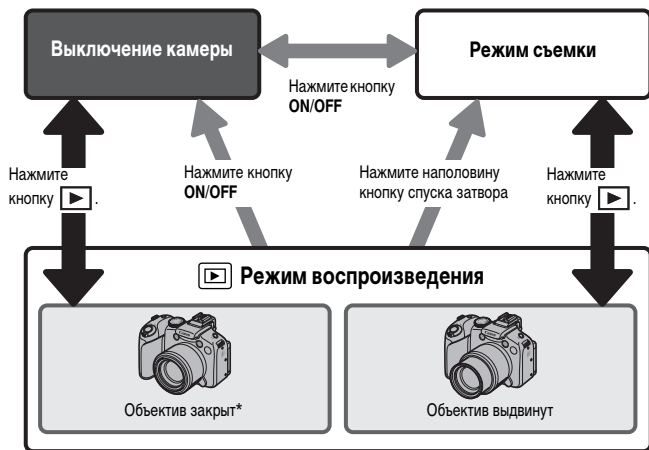
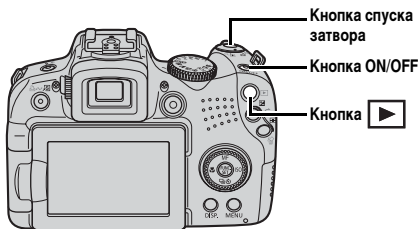

* Промежуток времени до автоматического закрытия объектива можно задать в пункте [Закр. объектив] меню  (Настройка) (стр. 59).

Индикатор питания и индикатор операций

Индикатор питания и индикатор на задней панели камеры горят или мигают в указанных ниже случаях.

• Индикатор питания

- Оранжевый : режим съемки
- Зеленый : режим воспроизведения/подключение к принтеру
- Желтый : подключение к компьютеру

• Индикатор

- Мигающий красный : запись/чтение/стирание/передача (при подключении к компьютеру или принтеру) изображения



Если индикатор на задней панели мигает красным цветом, запрещается выполнять перечисленные ниже операции; эти действия могут привести к повреждению данных изображения:

- встряхивать камеру или стучать по ней;
- выключать питание или открывать крышку гнезда карты памяти или крышку отсека элементов питания.

Отображение часов

Описанными ниже двумя способами на экран на 5 с* можно вывести текущую дату и время.

* Установка по умолчанию.

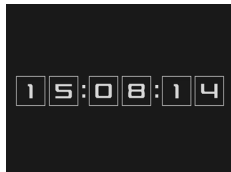

- ① При включении питания удерживайте нажатой кнопку **FUNC./SET**.
- ② В режиме съемки/воспроизведения нажмите кнопку **FUNC./SET** и удерживайте ее нажатой не менее 1 с.

Если камера находится в горизонтальном положении, отображается время. Если камера находится в вертикальном положении, отображаются время и дата. Однако если при отображении часов способом ① камера находится в вертикальном положении, сначала часы отображаются так, как если бы камера находилась в горизонтальном положении.

- Цвет индикации можно изменить с помощью кнопки ◀ или ▶ либо с помощью диска управления.
- Индикация времени прекращается по завершении времени отображения или при нажатии какой-либо кнопки.
- Длительность индикации времени можно изменить в меню  (стр. 59).
- В режиме воспроизведения с увеличением или индексного воспроизведения отображение часов невозможно.

Основные операции





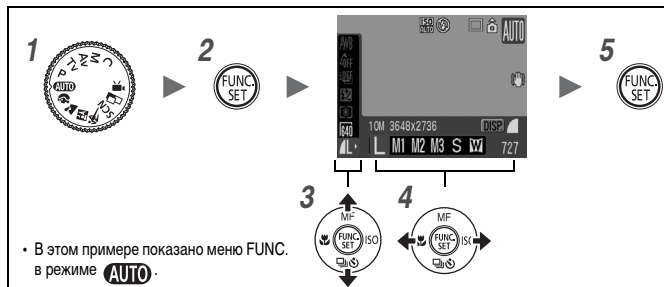

Меню и настройки

Настройка режимов съемки или воспроизведения, а также настройка таких параметров, как параметры печати, дата/время и звуковые сигналы камеры, производится с помощью меню FUNC., «Меню съемки», «Меню показа», «Печать», «Настройка», «Моя камера» или «Моё меню».

Меню FUNC. (кнопка)

В этом меню настраиваются многие часто используемые функции съемки.



- 1** Поверните диск установки режима в положение требуемого режима съемки.
- 2** Нажмите кнопку .
- 3** Кнопкой  или  выберите требуемый пункт меню.
В некоторых режимах съемки часть пунктов меню недоступна.
- 4** Кнопкой  или  выберите значение для пункта меню.
 - Пункты, для которых отображается значок , можно изменять с помощью кнопки **DISP**.
 - После выбора значения пункта меню можно сразу же произвести съемку, нажав кнопку спуска затвора. После съемки снова открывается данное меню, позволяя быстро настраивать параметры.
 - Для выбора значения пункта меню можно также использовать диск управления.
- 5** Нажмите кнопку .

Меню «Меню съемки», «Меню показа», «Печать», «Настройка», «Моя камера» и «Моё меню» (кнопка MENU)

Эти меню позволяют задать удобные настройки для съемки, воспроизведения или печати.

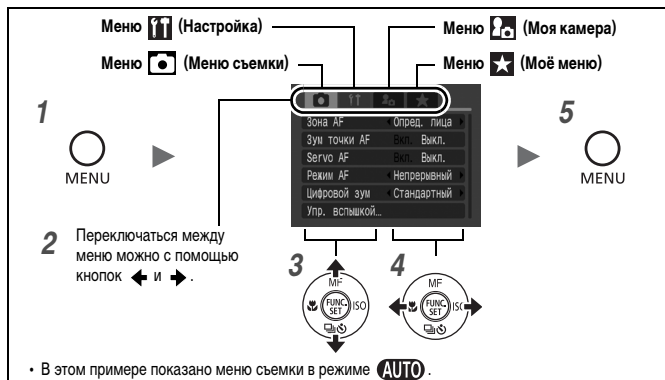

1 Нажмите кнопку MENU.

2 Для переключения между меню используйте кнопку ← или →.

- Переключаться между меню можно также с помощью рычага зумирования.
- Отображаются перечисленные ниже меню.

Съемка: [шарик] Меню съемки/[шестеренка] Настройка/[камера] Моя камера/[звезда] Моё меню
 Воспроизведение: [плей] Меню показа/[печатный лист] Печать/[шестеренка] Настройка/[камера] Моя камера

3 Кнопкой ↑ или ↓ выберите требуемый пункт меню.

- В некоторых режимах съемки часть пунктов меню недоступна.
- Пункты меню можно также выбирать с помощью диска управления.

4 Кнопкой ← или → выберите требуемый вариант.

Пункты меню с многоточием (...) можно установить, только открыв следующее меню нажатием кнопки **FUNC./SET**. Еще раз нажмите кнопку **FUNC./SET** для подтверждения настройки, затем нажмите кнопку **MENU** для возврата на экран меню.

5 Нажмите кнопку MENU.

Информация, отображаемая на ЖК-мониторе (в видоискателе), и меню

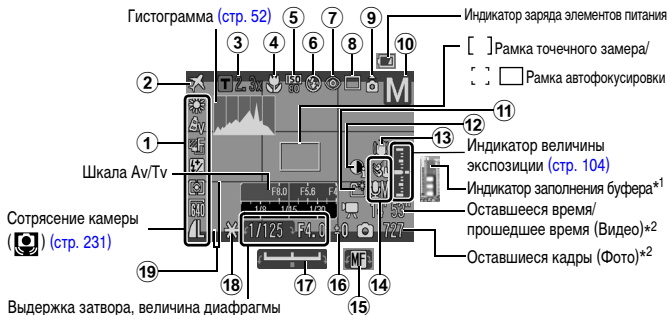

Доступные режимы съемки » стр. 282

Режим съемки



Выдержка затвора, величина диафрагмы

	Отображаемая информация	Способ настройки
①	Баланс белого, разрешение и т. д.	Кнопка FUNC./SET (меню FUNC.)
②	Часовой пояс (🌐)	Кнопка MENU (меню «Настройка»)
③	Цифровой телеконвертер (T 1.4x/2.3x)/Коэффициент цифрового зума/Безопасный зум (Z)	Кнопка MENU (Меню съемки), рычаг зумирования
④	Макро (M)/Супер-макро (SM)	Кнопка M
⑤	Число ISO (ISO AUTO ISO HI ISO 80 ISO 100 ISO 200 ISO 400 ISO 800 ISO 1600 ISO 3200)	Кнопка ISO (ISO 3200 в режиме SCN)
⑥	Вспышка (🔋 ⚡ 🔌)	Кнопка ⚡, подъем или убирание вспышки
⑦	Корр.крас.глаз (👁)	Кнопка MENU (меню [Упр. вспышкой] в «Меню съемки»)
⑧	Режим драйва (📷 📷 AF 📷 📷 📷 📷 📷 📷)	Кнопка 📷 / 📷
⑨	Авто поворот (📷 📷 📷)	Кнопка MENU (меню «Настройка»)
⑩	Режим съемки	Диск выбора режима, диск управления
⑪	Создать папку (📁)	Кнопка MENU (меню «Настройка»)
⑫	i-Contrast (📷)	Кнопка MENU (Меню съемки)

	Отображаемая информация	Способ настройки
13	Сотрясение камеры 	Кнопка MENU (Меню съемки)
14	Звук ( )	Кнопка MENU (меню «Настройка»)
15	Ручная фокусировка (MF)	Кнопка MF
16	Компенсация экспозиции ()	Кнопка 
17	Шкала сдвига экспозиции ()	Кнопка 
18	Фиксация АЕ/фиксация FE	Кнопка 
19	Линии сетки, Кадр 3:2	Кнопка MENU (Меню съемки)

*1 Обычно не отображается. Появляется, если во время съемки видеофильма свободный объем встроенной памяти (буфера) становится меньше половины общей емкости (когда индикатор показывает полное заполнение буфера, съемка останавливается).



*2 Красный символ «0» отображается при отсутствии свободного места для фотографий (с текущим количеством оставшихся кадров) или для видеофильмов. При полном отсутствии свободного места для записи отображается сообщение «Карта памяти полна».

Об индикаторе заряда элементов питания

Когда элементы питания разряжены, на экран выводятся указанные ниже значок и сообщение. При достаточном заряде элементов питания они не отображаются.

Отображение на ЖК-мониторе	Описание
 (мигающий красным цветом)	Низкий уровень заряда. Подготовьтесь к скорой замене элементов питания новыми.
Поменяйте батарейки	Элементы питания разряжены. Установите новые элементы питания.



Если на ЖК-мониторе (или в видоискателе) отображается сообщение «Поднимите вспышку» и мигают значки предупреждения о сотрясении камеры () и предупреждения о срабатывании вспышки () , это означает, что из-за недостаточной освещенности может быть выбрана длительная выдержка затвора. В этом случае можно использовать следующие способы съемки:

- установите для параметра [Режим IS] любое другое значение, кроме [Выкл.] (стр. 82);
- увеличьте число ISO (стр. 84);
- используйте режим «Сдвиг авт. ISO» (стр. 85);
- поднимите вспышку для выбора любой другой настройки, кроме  (стр. 72);
- установите камеру на штатив или другое приспособление.

Режим воспроизведения (Детально)

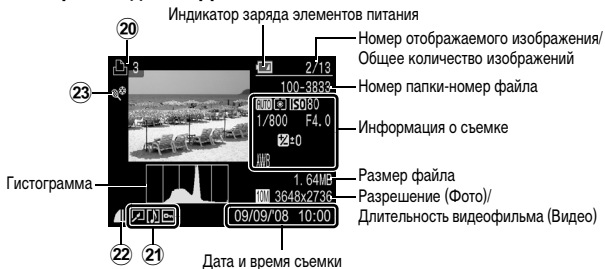

	Отображаемая информация	Способ настройки
20	Список печати	Кнопка , кнопка MENU (меню «Печать»)
21	(Воспроизведение) i-Contrast/ Коррекция кр. глаз/Кадрировка/ Изменить размер/Мои цвета () Состояние защиты ()	Кнопка MENU (Меню показа)
	Изображение со звуковой памятькой ()	Кнопка
22	Компрессия (Фото)/Разрешение (Фото), Видео ()	Кнопка FUNC./SET (меню FUNC.)
23	Авт. категория ()	Кнопка MENU (Меню съемки)
	Моя категория ()	Кнопка MENU (Меню показа)

Для некоторых изображений может также отображаться следующая информация.

	Приложен звуковой файл в формате, отличающемся от WAVE, или файл в неподдерживаемом формате.
	Изображение JPEG, не соответствующее стандартам файловой системы для камер Design rule for Camera File system (стр. 270).
	Изображение RAW.
	Данные типа AVI.
	Данные неизвестного типа.



- Для изображений, снятых другими камерами, информация может отображаться неправильно.
- Предупреждение о передержке
Передержанная часть изображения мигает в следующих случаях:
 - при просмотре изображения сразу после съемки на ЖК-мониторе (подробная индикация) или в видоискателе (подробная индикация);
 - при использовании режима подробной индикации во время воспроизведения.

Гистограмма

Гистограмма представляет собой график, по которому можно проверить яркость изображения. Гистограмма может отображаться в режимах **P**, **Tv**, **Av** и **M** для проверки яркости во время съемки. Чем больше кривая смещена в левую сторону графика, тем темнее изображение. Чем больше кривая смещена в правую сторону графика, тем ярче изображение. Используя функцию компенсации экспозиции, можно скорректировать яркость изображения перед съемкой ([стр. 134](#)).

Примеры гистограмм



Темное
изображение



Сбалансированное
изображение



Яркое
изображение



В режиме **M** для настройки яркости изображения можно изменять выдержку затвора, величину диафрагмы и число ISO.

Режим съемки

Пункт меню	Возможные значения	См. стр.
Фотография		стр. 17, 87
Видео		стр. 24, 88

Настройки с использованием кнопки , , , MF, ISO или /

Пункт меню	Возможные значения	См. стр.
Вспышка	 	стр. 72
Компенсация экспозиции	 ... 	стр. 134
Макро/Супер-макро	  	стр. 73
Ручная фокусировка	MF	стр. 127
Число ISO	ISO AUTO     	стр. 84
Режим драйва	        (В видеорежиме отображается символ  .)	стр. 108, 75

Меню FUNC.

Пункт меню	Возможные значения	См. стр.
Баланс белого	AWB       	стр. 139
Мои цвета	           	стр. 142
Вилка	  	стр. 130, 136
Компенсация экспозиции при съемке со вспышкой/Мощность вспышки	 	стр. 110
Режим экспомера	  	стр. 137
Разрешение (Видео)	 	стр. 91
Разрешение (Фото)	     	стр. 80
Компрессия	  	стр. 80

Меню (Меню съемки)

* Настройка по умолчанию.

Пункт меню	Возможные значения	Описание/см. стр.
Зона AF	Опред. лица*/Центр (P/Tv/Av/M: FlexiZone*/Опред. лица)	стр. 118
Зум точки AF	Вкл./Выкл.*	стр. 113
Servo AF	Вкл./Выкл.*	стр. 124
Режим AF	Непрерывный*/Покадровый	стр. 117
Цифровой зум		
(Фото)	Стандартный*/Выкл./1.4x/2.3x	стр. 68
(Видео)	Стандартный*/Выкл.	
Упр. вспышкой		
Режим вспышки	Авто*/Ручной	
Комп. эксп.всп.	-2 – 0* – +2	
Мощн. вспышки	Минимальная*/Средняя/ Максимальная	стр. 110
Синхронизация	1й-шторкой*/2й-шторкой	
Замедл. синхр.	Вкл./Выкл.*	
Корр. крас. глаз	Вкл./Выкл.*	
Лампа кр.гл.	Вкл.*/Выкл.	
Безопасная FE	Вкл.*/Выкл.	
i-Contrast	Выкл.*/Авто	стр. 135
Устан. драйва	Тайм. при опр.л.: 1 – 10 (по умолчанию – 3 кадра) Таймер: 10 сек.*, 2 сек., Устан. Таймера Задержка: 0 – 10*, 15, 20, 30 с Серия: 1 – 10 (по умолчанию – 3 кадра)	стр. 75
Точка AE	Центр*/Точка AF	стр. 138
Безопас. сдвиг	Вкл./Выкл.*	стр. 101
Сдвиг авт. ISO	Вкл./Выкл.*	стр. 85
Зум точки MF	Вкл.*/Выкл.	стр. 127
Безопасная MF	Вкл.*/Выкл.	стр. 128

Пункт меню	Возможные значения	Описание/см. стр.
Подсветка AF	Вкл.*/Выкл.	стр. 40
Просмотр снимка (сразу после съемки)	Выкл./2* – 10 с/Удержать	Можно задать время, в течение которого снятое изображение отображается на экране (стр. 18).
Проверка инф.	Выкл.*/Детально/Пров. фокус.	стр. 115
Сохранение оригинала	Вкл./Выкл.*	стр. 148
Реверс дисплея	Вкл.*/Выкл.	стр. 13
Авт. категория	Вкл.*/Выкл.	стр. 149
Режим IS		
(Фото)	Непрерывно*/При съемке/ Панорама/Выкл.	стр. 82
(Видео)	Непрерывно*/Выкл.	
Режимы отображ.		
ЖКД/Видоискат.		
Инф. о съемке	Выкл.* ¹ /Вкл.* ²	стр. 65
Линии сетки	Выкл.* ¹ /Вкл.* ²	
Кадр 3:2	Выкл.* ¹ * ² /Вкл.	
Гистограмма	Выкл.* ¹ /Вкл.* ²	
Уст.кнопку доступа		стр. 151
Сохранить уст.		стр. 150

*1 Установка по умолчанию для режимов отображения «ЖК-монитор 1» и «Видоискатель 1».

*2 Установка по умолчанию для режимов отображения «ЖК-монитор 2» и «Видоискатель 2».

Меню  (Меню показа)

Пункт меню	См. стр.
Слайд-шоу	стр. 173
Моя категория	стр. 161
Стереть	стр. 197
Защита	стр. 192
i-Contrast	стр. 183
Коррекция кр. Глаз	стр. 178
Кадрировка	стр. 164
Изменить размер	стр. 187
Мои цвета	стр. 185
Диктофон	стр. 190
Повернуть	стр. 171
Заказ передачи	стр. 209
Отображать	стр. 19
Эфф. перехода	стр. 172



Меню (Печать)

Пункт меню	Возможные значения	См. стр.
Печатать	Отображение меню печати.	–
Выбор изоб. и кол-ва	Задание параметров печати для индивидуальных изображений при их просмотре.	стр. 202
Выбрать диапазон	Выбор последовательного диапазона изображений и задание параметров печати для всех изображений в этом диапазоне.	
Выбрать по дате	Задание параметров печати для изображений с выбранной датой.	
Выбрать по категории	Задание параметров печати для изображений из выбранной категории.	
Выбрать папку	Задание параметров печати для изображений из выбранной папки.	
Выбрать все изоб.	Задание параметров печати для всех изображений.	
Отменить все отмеч.	Удаление всех параметров печати изображений.	
Настройки печати	Задание стиля печати.	

Меню **f1** (Настройка)



* Настройка по умолчанию.

Пункт меню	Возможные значения	Описание/см. стр.
Тихо	Вкл./Выкл.*	Установите значение [Вкл.] для отключения всех звуковых сигналов операций (кроме сигнала, подаваемого, если во время записи открывается крышка отсека элементов питания или крышка гнезда карты памяти).
Громкость	Выкл./1/2*/3/4/5	Служит для настройки громкости звука при включении, звука нажатия кнопок, звука автоспуска, звука спуска затвора и звука при воспроизведении. Если для параметра [Тихо] задано значение [Вкл.], настройка громкости невозможна.
Громк. старта		Настраивает громкость звукового сигнала при включении камеры.
Громк. работы		Настраивает громкость звукового сигнала, подаваемого при нажатии любой кнопки, кроме кнопки спуска затвора.
Громк. таймера		Настройка громкости звукового сигнала автоспуска, подаваемого за 2 с до спуска затвора.
Громк. затвора		Настройка громкости звукового сигнала, подаваемого при срабатывании затвора. При съемке видеофильма звуковой сигнал срабатывания затвора не подается.
Громкость		Настройка громкости воспроизведения звука видеофильмов, звуковых комментариев или диктофона.
Звук		стр. 93
Чувств. микр.	Авто*/Ручной	
Чувствительн.	От -40 до 0 дБ	
Фильтр шумов	Вкл./Выкл.*	

Пункт меню	Возможные значения	Описание/см. стр.
Яркость LCD	 (Обычная)*/  (Повышенная)	Раздельная настройка яркости ЖК-монитора и видоискателя. (Выберите, для какого экрана следует настроить яркость, затем произведите настройку.)
Экон.энергии		стр. 211
Автовыключение	Вкл.*/Выкл.	
Дисплей выкл.	10 сек./20 сек./30 сек./ 1 мин.*/2 мин./3 мин.	
Часовой пояс	Дом*/Текущий	стр. 212
Дата/Время		стр. 14
Дисплей часов	0 – 5* – 10 сек./20 сек./ 30 сек./1 мин./2 мин./ 3 мин.	стр. 46
Формат		стр. 16 (Можно также выбрать низкоуровневое форматирование (стр. 215).)
Нумер. файлов	Последоват.*/ Автосброс	стр. 216
Создать папку		стр. 218
Создать новую папку	Флажок установлен (Вкл.)/ Флажок снят (Выкл.)	
Авт. создание	Выкл.*/Ежедневно/ Понедельник- Воскресение/ Ежемесячно (можно также задать время создания)	
Авто поворот	Вкл.*/Выкл.	стр. 220
Ед.изм.расст.	м/см* (м/см) / ft/in (футы/ дюймы)	Задает единицы измерения длины для шкалы зумирования (стр. 67) и индикатора ручной фокусировки (стр. 127).
Закр. объектив	1 мин*/0 с	Задает задержку закрытия объектива при переключении из режима съемки в режим воспроизведения.
Язык		стр. 15



Пункт меню	Возможные значения	Описание/см. стр.
Видеосистема	NTSC/PAL	стр. 223
Режим печати	Авто*/ 	См. ниже.
Сбросить всё		стр. 222

Режим печати

Можно изменить способ соединения с принтером для печати. Хотя обычно изменять этот параметр не требуется, выберите  при печати без полей изображения, снятого в режиме  (Широкоэкр.), на широкоформатной бумаге с помощью компактного фотопринтера Compact Photo Printer Canon SELPHY CP750/CP740/CP730/CP720/CP710/CP510/CP520/CP530. Так как эта настройка сохраняется даже при выключении питания, для печати изображений любого другого размера, кроме , восстановите режим [Авто] (учтите, что способ соединения невозможно изменить, пока камера подсоединена к принтеру).

Меню (Моя камера)

* Настройка по умолчанию.

Пункт меню	Возможные значения	См. стр.
Тема	Выбор общей темы для всех пунктов установок Моя камера.	стр. 225
Заставка	Установка изображения, отображаемого при включении питания камеры.	
Звук старта	Установка звукового сигнала, подаваемого при включении питания камеры.	
Звук операций	Установка звукового сигнала, подаваемого при нажатии любой кнопки, кроме кнопки спуска затвора.	
Звук таймера	Установка звукового сигнала, подаваемого за 2 с до срабатывания затвора в режиме автоспуска.	
Звук затвора	Установка звукового сигнала, подаваемого при нажатии кнопки спуска затвора. (При съемке видеофильмов звук срабатывания затвора не подается.)	
Установки меню «Моя камера»	 (Выкл.) / 1 * /  / 	

Меню (Моё меню)

Пункт меню	См. стр.
Установки МОЁ МЕНЮ	стр. 153

Индикация на ЖК-мониторе и в видоискателе

Переключение режимов работы ЖК-монитора

При каждом нажатии кнопки **DISP.** изменяется режим индикации на ЖК-мониторе или в видоискателе. Кроме того, при закрытии ЖК-монитора включается видоискатель. Подробнее см. в разделе *Информация, отображаемая на ЖК-мониторе (в видоискателе), и меню (стр. 49).*

(Ниже приведены экраны, отображаемые при съемке в режиме **AUTO**.)

■ Режим съемки (Отображаемые экраны зависят от настроек пункта [Режимы отображ.] (стр. 65).)

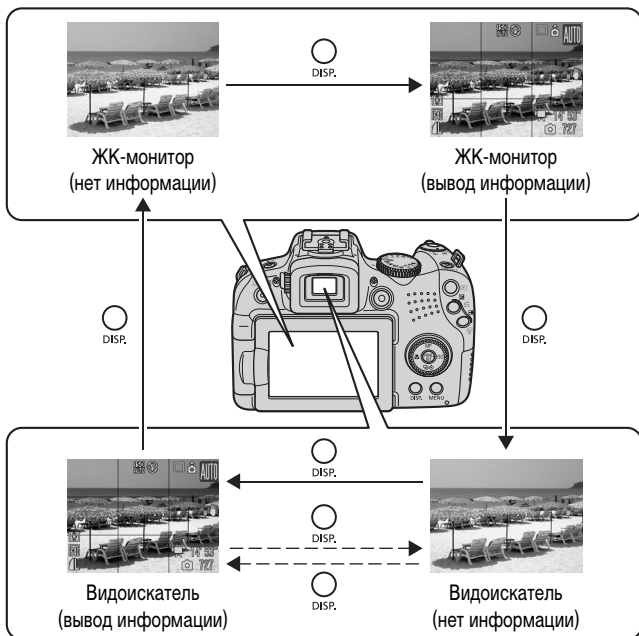

---> Если ЖК-монитор закрыт.

■ Режим воспроизведения или просмотра снимка (сразу после съемки)

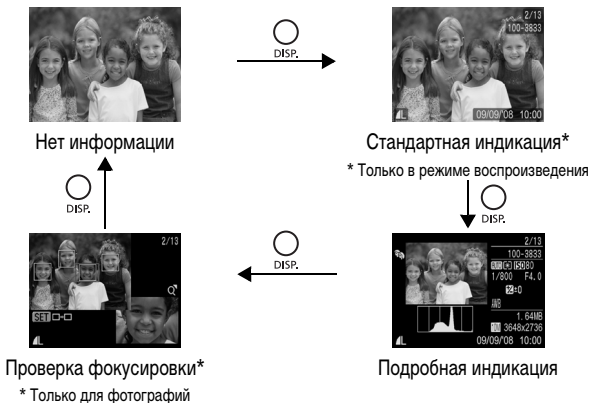

- В режиме увеличения (стр. 155) или в режиме индексного воспроизведения (стр. 156) ЖК-монитор не переключается в режим подробной индикации или проверки фокусировки.
- Если при слишком ярком наружном освещении (например, при съемке на открытом воздухе) изображение на ЖК-мониторе плохо видно, используйте для съемки видоискатель. Настройте фокусировку видоискателя с помощью диска диоптрийной регулировки (стр. 42), чтобы выводимая информация (стр. 49) выглядела четкой. Регулировка возможна в диапазоне от $-6,0$ до $+2,0 \text{ м}^{-1}$ (диоптрии).
- Яркость ЖК-монитора можно изменять в пункте [Яркость LCD] меню  (Настройка) (стр. 59).

Ночной режим монитора

При съемке в сумерки или вечером, когда из-за темных условий изображение на ЖК-мониторе или в видеискателе плохо различимо, функция «ночного видения» камеры повышает яркость объекта на экране ЖК-монитора. Это позволяет скомпоновать кадр даже в темноте (данная настройка не отключается).

* Хотя возможно появление шумов, и отображаемое на ЖК-мониторе или в видеискателе движение объекта может быть несколько неравномерным, это не сказывается на записываемом изображении. Яркость изображения на ЖК-мониторе или в видеискателе отличается от яркости фактически записанного изображения.

Настройка отображаемой информации



Доступные режимы съемки >> [стр. 282](#)

Можно выбрать режимы индикации для ЖК-монитора или видоискателя, включаемые при нажатии кнопки **DISP.**, а также выбрать, какая из перечисленной ниже информации будет отображаться в каждом из режимов.

ЖКД/Видоискат. (///)	Выберите, включен или отключен каждый из режимов ЖК-монитора (/) и видоискателя (/). При каждом нажатии кнопки DISP. производится переключение между включенными режимами монитора (стр. 62). Отключенные режимы при нажатии кнопки DISP. не включаются.
Инф.о съемке	Отображение информации о параметрах съемки (стр. 49).
Линии сетки	Отображаются линии сетки, разделяющие экран на 9 частей. Эти линии помогают контролировать положение объекта по вертикали и горизонтали (стр. 49).
Кадр 3:2	Помогает контролировать область печати для фотографий с соотношением сторон 3:2*. Область за пределами печатаемой области отображается серым цветом (стр. 49). * Изображения все равно записываются со стандартным соотношением сторон 4:3.
Гистограмма	Режим съемки: P/Tv/Av/M Отображается гистограмма (стр. 49, 52).





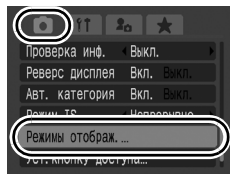

1 Выберите пункт [Режимы отображ.].

1. Нажмите кнопку **MENU**.
2. В меню кнопкой или выберите пункт [Режимы отображ.].
3. Нажмите кнопку



2 Выберите пункт [ЖКД/Видоискат.].

1. Кнопкой **↑**, **↓**, **←** или **→** выберите , ,  или .

- Задает режим индикации на ЖК-мониторе после нажатия кнопки **DISP**.
- Если изменять режим индикации не требуется, нажимайте кнопку **FUNC./SET**, пока не появится значок  (///).
- Добавление значка  к текущему активному значку режима «ЖКД/Видоискат.» невозможно.



Текущий активный режим отображения

3 Выполните настройки.

1. Кнопкой **↑**, **↓**, **←** или **→** выберите элементы, который требуется отображать.
2. Нажмите кнопку  для установки флажка ✓.
3. Нажмите кнопку **MENU**.



Отображаются элементы, помеченные флажками ✓.

- Хотя установка флажков для элементов, отображаемых серым цветом, возможна, в некоторых режимах съемки эти элементы могут не отображаться.
- В позициях, для которых не установлен ни один из флажков ✓, никакая информация не отображается.



Если на экране настройки режимов отображения наполовину нажать кнопку спуска затвора для возврата на экран съемки, настройки не сохраняются.

Широко используемые функции съемки



Для выбора режимов съемки или пунктов меню FUNC. можно также использовать диск управления. См. [стр. 43](#).

Использование оптического зума



Зумирование возможно в диапазоне фокусных расстояний 28 – 560 мм (в пересчете на 35-миллиметровый эквивалент).

1 Нажмите рычаг зумирования в направлении или .

-  Положение телефото: приближение к объекту.
-  Широкоугольное положение: удаление от объекта.
- Скоростью зумирования можно управлять с помощью рычага зумирования. При полном нажатии на рычаг зумирования влево или вправо выполняется быстрое зумирование, при небольшом нажатии – медленное.

Диапазон фокусировки (прибл.)



Фокусное расстояние (прибл.)

Использование цифрового зума/ Цифровой телеконвертер



Доступные режимы съемки >> стр. 282

При съемке возможно совместное использование цифрового и оптического зумирования.

Можно задать следующие параметры съемки и фокусные расстояния (эквивалент для 35 мм пленки).













Значение	Фокусное расстояние	Характеристики съемки
Стандартный	Эквивалент 28 – 2240 мм	Обеспечивает съемку с коэффициентом увеличения до 80х (совместный цифровой и оптический зум).
Выкл.	Эквивалент 28 – 560 мм	Обеспечивает съемку без цифрового зума.
1.4x	Эквивалент 39,2 – 784 мм	Для цифрового зума фиксируется выбранный коэффициент увеличения, и устанавливается максимальное фокусное расстояние (максимальное положение телефото).
2.3x	Эквивалент 64,4 – 1288 мм	Это обеспечивает меньшую выдержку затвора и снижает вероятность сотрясения камеры по сравнению со съемкой в режиме [Стандартный] или [Выкл.] с тем же углом охвата.

О функции безопасного зума

В зависимости от заданного разрешения, возможен плавный переход от оптического к цифровому зуму вплоть до коэффициента зумирования, при котором качество изображения еще не ухудшается (Безопасный зум). После достижения максимального коэффициента зумирования, при котором качество изображения еще не ухудшается, отображается значок .

При повторном нажатии рычага зумирования в направлении  возможно дальнейшее зумирование (недоступно при съемке видеосъемки).

В зависимости от установленного разрешения, зона безопасного зума изменяется показанным ниже образом (: эта цифра обозначает коэффициент зумирования, при котором зумирование приостанавливается).



Разрешение	Оптический зум	Цифровой зум	
L			
M1			
M2			
M3			
S			
Цвет шкалы зумирования	Белый ()	Желтый ()	Синий ()
	Зона без снижения качества		Зона со снижением качества



При съемке в режиме **W** (Широкоэкр.) использование цифрового зума невозможно.



Съемка с цифровым зумом

1 Выберите пункт [Цифровой зум].

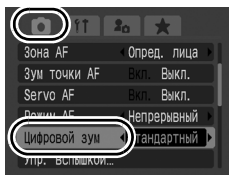
1. Нажмите кнопку **MENU**.
2. В меню  кнопкой  или  выберите пункт [Цифровой зум].



2 Выполните настройки.

1. Кнопкой  или  выберите [Стандартный].
2. Нажмите кнопку **MENU**.

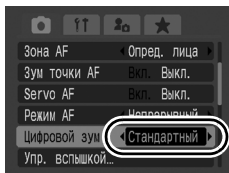

3 Нажмите рычаг зумирования в направлении и произведите съемку.

- Коэффициент совместного цифрового и оптического зума отображается на ЖК-мониторе.
- Изображение может выглядеть грубым – это зависит от выбранного разрешения. Коэффициент зумирования отображается синим цветом.
- Для уменьшения коэффициента зумирования нажмите рычаг зумирования в направлении .

Диапазон фокусировки (прибл.)





Приблизительно
через 2 с



Съемка с цифровым телеконвертером

Функция цифрового телеконвертера с помощью цифрового зума имитирует съемку с телеконвертером (насадкой на объектив, используемой при телефотосъемке).

1 Выберите пункт [Цифровой зум].

1. Нажмите кнопку **MENU**.
2. В меню  кнопкой  или  выберите пункт [Цифровой зум].

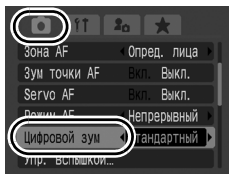

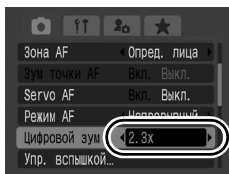

2 Выполните настройки.

1. Кнопкой  или  выберите пункт [1.4x] или [2.3x].
2. Нажмите кнопку **MENU**.



3 Настройте коэффициент зумирования с помощью рычага зумирования и произведите съемку.

- На ЖК-мониторе отображаются символ  и коэффициент зумирования.
- Изображение может выглядеть грубым – это зависит от выбранного разрешения (значок  и коэффициент зумирования отображаются синим цветом).

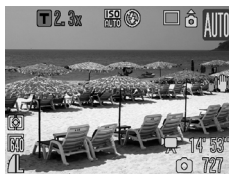

⚡ Использование вспышки



Доступные режимы съемки >> стр. 282

1 Поднимите вспышку вручную.



2 Нажмите кнопку ⚡.

1. Кнопкой ← или → измените режим работы вспышки.

⚡A : [Авто]

⚡ : [Вкл.]



- Нажав кнопку **MENU** во время отображения данного экрана, можно задать подробные настройки вспышки (стр. 110).

3 Если вспышка не используется, опустите ее вниз до закрытия.

- На ЖК-мониторе отображается значок  (вспышка выкл.).

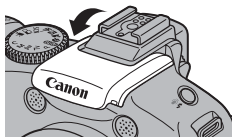

При появлении символа предупреждения о сотрясении камеры  рекомендуется установить камеру на штатив или другое приспособление.



- Время зарядки вспышки зависит от условий эксплуатации и оставшегося заряда элементов питания.
- Мигающий красный символ  на ЖК-мониторе (или в видоискателе) указывает на недостаточный уровень освещенности. В этом случае перед съемкой поднимите вспышку. Однако при съемке в режиме **Tv**, **Av** или **M** индикация отсутствует.



Съемка крупным планом (Макро/Супер-макро)



Доступные режимы съемки >> стр. 282

Этот режим предназначен для съемки крупным планом цветов или мелких объектов. В режиме «Супер-макро» съемка возможна с еще меньшего расстояния, чем в режиме «Макро», и обеспечивается еще большее увеличение объекта. Кроме того, при съемке в режиме «Макро» можно использовать различные эффекты для съемки заднего плана.

1 Нажмите кнопку .

- Для переключения в режим Супер-макро нажмите эту кнопку и удерживайте ее нажатой не менее 1 с (на ЖК-мониторе отображается символ ).
- При использовании зумирования в режиме «Макро» под шкалой зумирования отображается желтая полоса, показывающая диапазон, в котором невозможна фокусировка для съемки объектов в режиме «Макро». Когда значение зумирования находится в желтой области, диапазон фокусировки становится таким же, как в обычном режиме, а символ  отображается серым цветом. Шкала зумирования исчезает приблизительно через 2 с.
- Использование зумирования в режиме «Супер-макро» невозможно (зум-объектив устанавливается в максимально широкоугольное положение).

Диапазон зумирования для съемки в режиме «Макро»

Макс. широкоугольное положение

Положение макс. телефото

За пределами диапазона зумирования для съемки в макрорежиме (желтая полоса)

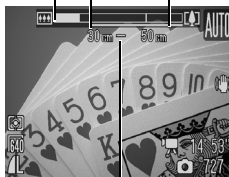

Диапазон фокусировки (прибл.)

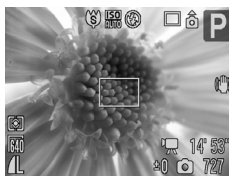

Зум на расстояния 0 см от цветка в режиме «Супер-макро»



Отмена режима «Макро»

Нажмите кнопку  и кнопкой  или  выберите значок  (Нормальный).



Если требуется сфокусироваться на конкретную область объекта, можно уменьшить размер рамки автофокусировки (стр. 121).

Расстояние фокусировки и область изображения при съемке на минимально возможном расстоянии от объекта

	Положение зумирования	Расстояние фокусировки	При съемке на минимально возможном расстоянии от объекта	
			Область изображения	Расстояние от торца объектива до объекта
	Максимально широкоугольное положение	10 – 50 см	153 × 112 мм	10 см
	Максимально широкоугольное положение (фиксировано)*	0 – 10 см	28 × 20 мм	0 см

* Использование зумирования невозможно.







- При использовании встроенной вспышки в режиме «Макро» учитывайте область действия вспышки (стр. 269). При использовании вспышки в режиме «Макро» края изображений могут выглядеть темными.
- При съемке в режиме «Супер-макро» будьте осторожны, чтобы не повредить объектив.

Использование таймера автоспуска

Доступные режимы съемки  **стр. 282**

Можно заранее установить требуемое время задержки и количество кадров.

 Задержка спуска 10 с	Съемка производится через 10 с после нажатия кнопки спуска затвора. <ul style="list-style-type: none"> • За 2 с до срабатывания затвора частота мигания индикатора автоспуска и частота подачи звукового сигнала увеличиваются.
 Задержка спуска 2 с	Съемка производится через 2 с после нажатия кнопки спуска затвора. <ul style="list-style-type: none"> • При нажатии кнопки спуска затвора подается частый звуковой сигнал автоспуска, а затвор срабатывает через 2 с.
 Устан. таймера	Можно изменить время задержки (0–10, 15, 20 или 30 с) или количество снимков в серии (1–10). <ul style="list-style-type: none"> • Если для параметра [Задержка] задано значение более 2 с, частый звуковой сигнал автоспуска подается за 2 с до срабатывания затвора. Если для параметра [Серия] задано несколько снимков, звуковой сигнал подается только для первого кадра.
 Таймер при опред. лица	При нажатии кнопки спуска затвора съемка производится через 2 с после обнаружения в кадре нового лица. Можно изменить количество кадров (1 – 10). <ul style="list-style-type: none"> • При обнаружении нового лица начинает подаваться частый звуковой сигнал таймера автоспуска и мигать индикатор. Затвор срабатывает через 2 с.



1 Выберите пункт [Устан. драйва].

1. Нажмите кнопку **MENU**.
2. В меню  кнопкой  или  выберите пункт [Устан. драйва].
3. Нажмите кнопку .

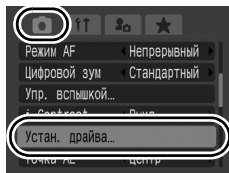

2 Выполните настройки.

1. Кнопкой **▲** или **▼** выберите пункт [Таймер].
2. Кнопкой **◀** или **▶** выберите значение.
3. Нажмите кнопку .
4. Нажмите кнопку **MENU**.

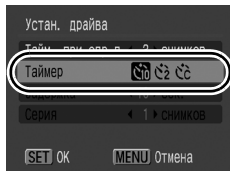

3 Нажмите кнопку .

1. Кнопкой **▲** или **▼** выберите режим таймера автоспуска.
- Если нажать кнопку **MENU**, когда отображается этот экран, открывается экран [Устан. драйва] из шага 2.

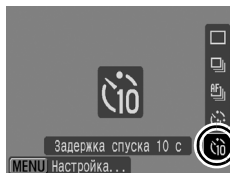

4 Произведите съемку.

- При полном нажатии кнопки спуска затвора начинает мигать индикатор автоспуска*.
- * Если на экране [Упр. вспышкой] для параметра [Лампа кр.гл.] задано значение [Вкл.], 2 с до срабатывания вспышки лампа автоспуска горит постоянно (стр. 110).

Для отмены автоспуска

Следуя инструкциям шага 3, выберите вариант .







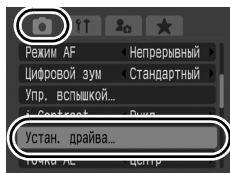

Изменение времени задержки и количества кадров ()

1 Выберите пункт [Устан. драйва].

1. Нажмите кнопку **MENU**.
2. В меню  кнопкой **▲** или **▼** выберите пункт [Устан. драйва].
3. Нажмите кнопку .



2 Выполните настройки.

1. Кнопкой  или  выберите пункт [Таймер], затем кнопкой  или  выберите вариант .
2. Кнопкой  или  выберите пункт [Задержка] или [Серия], затем кнопкой  или  измените настройки.
3. Нажмите кнопку .
4. Нажмите кнопку **MENU**.

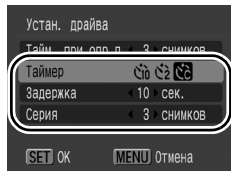

Если для параметра [Серия] заданы 2 или более кадров, камера работает следующим образом.

- Для экспозиции и баланса белого фиксируются значения, выбранные для первого кадра.
- Если срабатывает вспышка, интервал между кадрами увеличивается.
- При заполнении встроенной памяти камеры интервал между кадрами может увеличиться.
- При полном заполнении карты памяти съемка автоматически останавливается.







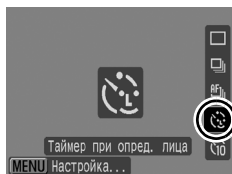

(Использование функции «Таймер при опред. лица»)

1 Выберите .

1. Нажмите кнопку .
2. Кнопкой  или  выберите значок .



2 Задайте количество снимков.

1. Нажмите кнопку **MENU**.
2. В меню  кнопкой  или  выберите пункт [Устан. драйва].
3. Нажмите кнопку .
4. Кнопкой  или  выберите пункт [Тайм. при опр.л.].
5. Кнопкой  или  установите значение.
6. Нажмите кнопку .
7. Нажмите кнопку **MENU**.

- Количество снимков можно задать, нажав кнопку **MENU**, когда отображается экран из шага 1.

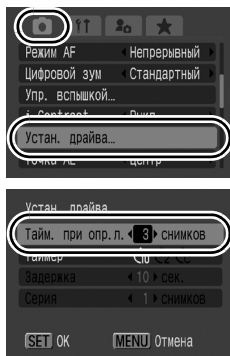

3 Выберите композицию кадра и нажмите наполовину кнопку спуска затвора.

- Вокруг лица главного объекта появляется зеленая рамка, вокруг остальных лиц появляются белые рамки.

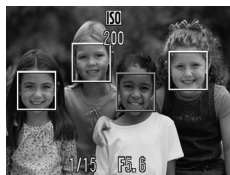

4 Для выполнения съемки полностью нажмите кнопку спуска затвора.

- Камера подготавливается к съемке, и отображается сообщение «Смотрите прямо в камеру для начала обр. отсчета».
- Мигает индикатор, и подается звуковой сигнал таймера автоспуска.

5 Теперь в кадре должно появиться другое лицо и посмотреть на камеру.

- При обнаружении нового лица мигание индикатора ускоряется и частота подачи звукового сигнала таймера автоспуска увеличивается; спуск затвора производится приблизительно через 2 с.
- Если задано 2 или более снимков, съемка продолжается с интервалом приблизительно 2 с.
- Если объект появился в кадре, но камера не обнаружила его лицо, спуск затвора производится приблизительно через 30 с.



Подробнее о функции «Определение лица» см. в разделе *Функция «Определение лица»* (стр. 119).

Изменение разрешения и компрессии (Фотографии)



Доступные режимы съемки >> стр. 282

1 Выберите разрешение.

1. Нажмите кнопку .
2. Кнопкой  или  выберите значок , затем кнопкой  или  измените разрешение.

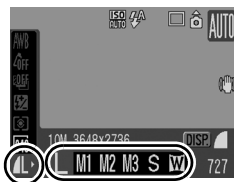

2 Выберите значение компрессии.

1. Нажмите кнопку **DISP**.
2. Кнопкой  или  измените значение параметра.
3. Нажмите кнопку .



Приблизительные значения разрешения

Разрешение			Назначение*
L Высокое	10M	3648 × 2736	<div style="display: flex; align-items: center; justify-content: center;"> <div style="writing-mode: vertical-rl; transform: rotate(180deg);">Высокое</div> <div style="text-align: center; margin: 0 10px;"> </div> <div style="writing-mode: vertical-rl;">Низкое</div> </div>
M1 Среднее 1	6M	2816 × 2112	
M2 Среднее 2	4M	2272 × 1704	
M3 Среднее 3	2M	1600 × 1200	
S Низкое	0,3M	640 × 480	
W Широкоэкр.	3648 × 2048		Печать широкоформатных фотографий (Изображения снимаются с соотношением сторон 16:9. Незаписываемые области отображаются на ЖК-мониторе в виде черных полос.)

: Приведены приблизительные значения количества записываемых пикселей. М означает млн. пикселей.

* Форматы бумаги зависят от региона.

Приблизительные значения компрессии

Компрессия		Назначение
S Отлично	Высокое качество	Съемка изображений высокого качества.
Хорошо		Съемка изображений обычного качества.
Нормально	Обычное качество	Съемка большего числа изображений.







См. *Карты памяти, приблизительная емкость и размер данных изображений (оценка)* (стр. 274).

Настройка функции стабилизации изображения

Доступные режимы съемки **»»** [стр. 282](#)

Функция стабилизации изображения путем сдвига объектива позволяет свести к минимуму эффект дрожания камеры (смазывание изображений) при съемке удаленных объектов с большим увеличением или при съемке в условиях недостаточной освещенности без вспышки.

Возможные значения	Отображение на ЖК-мониторе	Описание
Выкл.		—
Непрерывно		Влияние режима IS на смазывание изображения можно контролировать на ЖК-мониторе (или в видоискателе), так как режим IS включен постоянно. Это упрощает компоновку изображения и фокусировку на объекты.
При съемке		В режиме IS [При съемке] стабилизатор изображения включается только при нажатии кнопки спуска затвора. Если установлено значение [Непрерывно], для определенных объектов возможно некоторое смазывание. В режиме [При съемке] можно не беспокоиться о том, что при съемке некоторых объектов их движение на ЖК-мониторе (или в видоискателе) будет неестественным.
Панорама		В этом режиме устраняется влияние на изображение перемещений камеры вверх и вниз. Этот вариант рекомендуется для съемки объектов, движущихся горизонтально.

1 Выберите пункт [Режим IS].

1. Нажмите кнопку **MENU**.
2. В меню  кнопкой **↑** или **↓** выберите пункт [Режим IS].

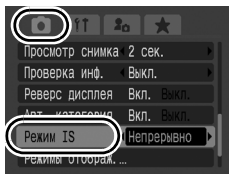

2 Выполните настройки.

1. Кнопкой **←** или **→** выберите настройку стабилизатора изображения.
2. Нажмите кнопку **MENU**.

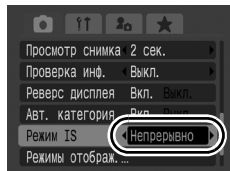

- При съемке с длительной выдержкой полная компенсация сотрясения камеры может оказаться невозможной. Используйте режим «Сдвиг авт. ISO» (стр. 85) или установите камеру на штатив. Если съемка производится камерой, установленной на штатив, рекомендуется установить для параметра [Режим IS] значение [Выкл.].
- Полная компенсация слишком сильного дрожания камеры может оказаться невозможной.
- При использовании режима [Панорама] держите камеру горизонтально (если держать камеру вертикально, стабилизация не работает).
- Если после установки для параметра [Режим IS] значения [При съемке] или [Панорама] начать съемку видеofilма, значение этого параметра изменится на [Непрерывно].

ISO Настройка числа ISO



Доступные режимы съемки >> стр. 282

Число ISO следует увеличивать для уменьшения выдержки затвора, чтобы снизить влияние сотрясения камеры, исключить смазывание объектов или выключить вспышку во время съемки при недостаточной освещенности.

1 Выберите число ISO.

1. Нажмите кнопку **ISO** и кнопкой **←** или **→** измените настройку.

- Если выбрано значение **ISO AUTO** (Авто) или **ISO HI** (Высокая ISO авто), камера устанавливает число ISO, оптимальное для уровня освещенности в момент съемки. Так как при недостаточной освещенности число ISO автоматически увеличивается, устанавливается меньшая выдержка затвора, что снижает вероятность проявления сотрясения камеры и смазывания объекта.
- Выберите **ISO AUTO**, чтобы приоритет отдавался качеству изображения.
- При выборе значения **ISO HI** камера также обнаруживает движение и устанавливает оптимальное число ISO. Так как выдержка затвора становится еще меньше*, влияние сотрясения камеры и смазывание изображения из-за движения объекта снижаются по сравнению со съемкой этого же сюжета в режиме **ISO AUTO**.

* По сравнению с режимом ISO AUTO возможно увеличение шумов снятого изображения.



- Можно установить для числа ISO значение **ISO 3200** (стр. 97).
- При съемке с высоким числом ISO в камере автоматически применяется обработка для уменьшения шумов.
- Если в камере установлена чувствительность **ISO AUTO** или **ISO HI**, при нажатии наполовину кнопки спуска затвора или в информации при воспроизведении отображается число ISO, автоматически установленное камерой.

Уменьшение влияния сотрясения камеры при съемке (Сдвиг авт. ISO)



Доступные режимы съемки >> стр. 282

Если во время съемки появляется значок предупреждения о сотрясении камеры (📷), данная функция позволяет увеличить число ISO и производить съемку с выдержкой затвора, при которой эффект сотрясения камеры сводится к минимуму, нажимая кнопку [S].



- В режиме ISO 111, ISO 300 или ISO 1600 при срабатывании вспышки эта функция не работает.
- В зависимости от условий съемки значок предупреждения о сотрясении камеры (📷) может не исчезнуть даже после увеличения числа ISO.

1 Выберите пункт [Сдвиг авт. ISO].

1. Нажмите кнопку MENU.
2. В меню 📷 кнопкой ⬆ или ⬇ выберите пункт [Сдвиг авт. ISO].

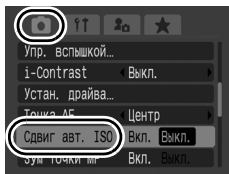

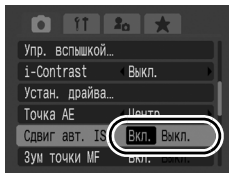

2 Выполните настройки.

1. Кнопкой ⬅ или ➡ выберите значение [Вкл.].
2. Нажмите кнопку MENU.





3 Нажмите наполовину кнопку спуска затвора.

- При появлении символа  включается синяя подсветка кнопки .



4 Нажмите наполовину кнопку спуска затвора и, удерживая ее наполовину нажатой, нажмите кнопку .

- Отображается число ISO после настройки.
- Если при наполовину нажатой кнопке спуска затвора еще раз нажать кнопку , восстанавливается исходное значение числа ISO.
- Если после увеличения числа ISO включить фиксацию автоэкспозиции (стр. 131), исходное значение числа ISO не восстанавливается, даже если кнопка спуска затвора будет отпущена (в этот момент кнопка  выключается).



5 Для выполнения съемки полностью нажмите кнопку спуска затвора.

Съемка с использованием диска установки режима

Диск установки режима



Зона творческих режимов

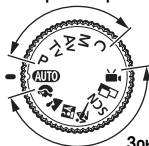

Зона сюжетных режимов

Камера выбирает настройки автоматически.

AUTO : Авто (стр. 17)

■ Зона сюжетных режимов

Если выбран сюжетный режим, соответствующий условиям съемки, камера автоматически настраивается для оптимальной съемки (стр. 95).



: Портрет



: Пейзаж



: Ночная съемка



: Спорт

SCN : Специальный сюжет



: Ночной сюжет



: Вечеринка



: Закат



: Листва



: Снег



: Пляж



: Фейерверк



: Аквариум



: ISO 3200



: Акцентиров. цветом



: Замена цвета



: Панорамный (стр. 106)



: Видео (стр. 24, 88)

■ Зона творческих режимов

Можно свободно выбирать такие установки камеры, как выдержка затвора и величина диафрагмы в соответствии с условиями съемки.

P : Программная АЕ (стр. 99)

Tv : Установка выдержки затвора (стр. 100)

Av : Установка величины диафрагмы (стр. 102)

M : Ручная установка выдержки и диафрагмы (стр. 104)

C : Сохранение пользовательских настроек (стр. 150)

Съемка видеofilьмов



Доступные режимы съемки >> стр. 282

Видеofilьмы* можно снимать, просто нажимая кнопку видеосъемки, независимо от положения диска выбора режима. Можно выбрать разрешение видеofilьма (стр. 91), а также снимать с такими цветовыми эффектами, как «Акцентирование цветом», «Замена цвета» и «Мои цвета». Звук записывается в стереофоническом режиме.

Во всех режимах, кроме , некоторые из параметров, ранее заданные в меню (например, в меню FUNC. и меню съемки), могут быть изменены на значения для режима видеосъемки.

* Даже если размер файла еще не достиг 4 Гбайт, съемка останавливается, когда время записи достигает 1 ч. В зависимости от емкости карты памяти и скорости записи данных, съемка может остановиться до достижения размера файла 4 Гбайта или времени записи 1 ч.

1 Для съемки нажмите кнопку видеосъемки.



- При полном нажатии кнопки видеосъемки одновременно начинаются съемка изображений и запись звука.
- Во время съемки на ЖК-мониторе (или в видеискателе) отображаются время съемки и символ [●ЗАП].
- Если во время съемки будет обнаружено лицо, производится фокусировка на это лицо.
- При повторном полном нажатии кнопки видеосъемки съемка прекращается. Съемка автоматически останавливается в следующих случаях:
 - при достижении максимальной длительности или максимального размера записи;
 - при полном заполнении встроенной памяти или карты памяти.
- Для съемки в режиме «Акцентиров. цветом» или «Замена цвета» обязательно задайте этот режим заранее (стр. 144).







- Для съемки видеофильмов рекомендуется использовать карты памяти, отформатированные в этой камере (стр. 16, 215).
- Во время съемки помните следующее.
 - Не дотрагивайтесь до микрофона (стр. 40).
 - При нажатии кнопки звук ее нажатия также записывается.
 - Во время съемки камера автоматически настраивает экспозицию и баланс белого в соответствии с условиями съемки. Звуки, производимые камерой при автоматической настройке экспозиции, также могут быть записаны.
- Даже если для разрешения фотографий установлено значение **[W]**, видеофильмы не будут записываться в формате 16:9 (при нажатии кнопки видеосъемки соотношение сторон изменяется на 4:3).





- При съемке видеofilьма можно выполнять указанные ниже операции (эти функции можно также задать до съемки, когда диск установки режима находится в положении ).
 - Фиксация автофокусировки: если нажать кнопку **MF**, автофокусировка фиксируется в текущем состоянии. На ЖК-мониторе (или в видискателе) отображаются значок **MF** и индикатор ручной фокусировки, позволяющий проверить расстояние от объектива до объекта. Для отмены еще раз нажмите кнопку **MF**.
 - Ручная фокусировка (стр. 127).
 - Фиксация автоэкспозиции и сдвиг экспозиции: эти приемы эффективны на горнолыжных склонах и пляжах, когда контраст между объектом и фоном слишком велик или когда в сюжете присутствуют как светлые, так и темные области и желательно настроить экспозицию.
 1. Нажмите кнопку .

Экспозиция фиксируется (фиксация автоэкспозиции), и на ЖК-мониторе (или в видискателе) отображается шкала сдвига экспозиции.
 2. Настройте экспозицию с помощью диска управления.







Для отмены установки нажмите кнопку  еще раз. Кроме того, эта установка отменяется при нажатии кнопки **MENU** или при изменении баланса белого, эффекта «Мои цвета» или режима съемки.
- Если съемка видеofilьма остановлена при любом положении диска установки режима, кроме , для параметров съемки фотографий восстанавливаются значения, установленные до начала видеосъемки. Фиксация автоэкспозиции (стр. 131) и сдвиг экспозиции отменяются.

Изменение разрешения видеofilма

	Разрешение	Скорость (частота кадров)
	640 × 480	30 кадров/с
	320 × 240	30 кадров/с

1

Выберите разрешение.

1. Нажмите кнопку .
2. Кнопкой  или  выберите значок , затем кнопкой  или  измените значение этого параметра.
3. Нажмите кнопку .



- См. *Карты памяти, приблизительная емкость и размер данных изображений (оценка)* (стр. 274).
- Скорость – это количество кадров, записываемых или воспроизводимых каждую секунду.

Съемка фотографий во время съемки видеофильма

Во время съемки видеофильма можно снимать высококачественные фотографии*.

* Разрешение и сжатие совпадают с параметрами, заданными для фотографий (кроме режима )





1 Во время съемки произведите фокусировку, наполовину нажав кнопку спуска затвора.

- Нажмите кнопку спуска затвора наполовину, чтобы камера могла сфокусироваться и установить экспозицию для съемки фотографии. Электронный звуковой сигнал не воспроизводится. В это время съемка видеофильма продолжается.

2 Произведите съемку, полностью нажав кнопку спуска затвора.

- При съемке фотографии изображение на ЖК-мониторе на короткое время исчезает, а затем восстанавливается изображение видеофильма. Поскольку подаваемый в момент съемки фотографии звук спуска затвора также записывается, запись звука видеофильма в этот момент отключается.



- Вспышка не срабатывает.
- Для числа ISO фиксируется значение [Авто].
- Если для разрешения фотографий было установлено значение , для разрешения фотографий, снятых во время съемки видеофильма, фиксируется значение  (Высокое).
- Серийная съемка фотографий невозможна.
- При недостаточном объеме свободной встроенной памяти во время съемки фотографии съемка видеофильма может остановиться.
- Если скорость записи на носитель информации слишком мала или если свободная емкость встроенной памяти недостаточна, отображаются приведенные ниже символы, и съемка фотографии невозможна.
 -  : Этот мигающий символ означает, что производится запись. Съемка становится возможной, когда символ прекратит мигать и останется на экране.
 -  : Встроенная памяти полностью заполнена, поэтому съемка отключена.

Настройка функции записи



Доступные режимы съемки >> стр. 282

Можно изменить чувствительность микрофона (уровень записи звука) при съемке видеofilмов, записи звуковых памяток (стр. 189) и использовании функции «Диктофон» (стр. 190), а также включить Фильтр шумов (стр. 190).

1 Выберите пункт [Звук].

1. Нажмите кнопку **MENU**.
2. Кнопкой **←** или **→** выберите меню **ff**.
3. Кнопкой **↑** или **↓** выберите пункт [Звук].
4. Нажмите кнопку **FUNC. SET**.

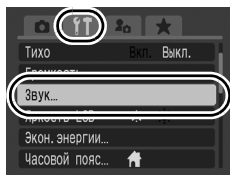



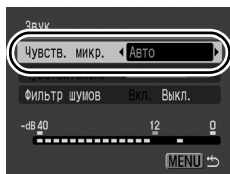

2 Установите чувствительность микрофона.

1. Кнопкой **↑** или **↓** выберите пункт [Чувств. микр.].
2. Кнопкой **←** или **→** выберите [Авто] или [Ручной].



- В режиме [Ручной] нажмите кнопку **↓**, затем установите уровень записи звука (громкость записи) кнопкой **←** или **→**. На ЖК-мониторе (или в видеоскителе) отображается символ **UM**.

3 Установите фильтр шума ветра.

1. Кнопкой  или  выберите пункт [Фильтр шумов].
2. Кнопкой  или  выберите [Вкл.] или [Выкл.].
3. Нажмите кнопку **MENU**.

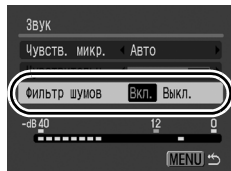

- При сильном ветре рекомендуется установить значение [Вкл.].
- Если установлено значение [Вкл.], на ЖК-мониторе (или в видеискателе) отображается символ .



- Если установлено значение [Авто], уровень записи автоматически регулируется для уменьшения искажений звука.
- Фильтр шумов подавляет шум при сильном ветре. Однако при записи в безветренных местах звук будет неестественным.

Режимы съемки для конкретных сюжетов



Доступные режимы съемки >> стр. 282

Если выбран сюжетный режим, соответствующий условиям съемки, камера автоматически настраивается для оптимальной съемки.

, , , или **SCN** (Специальный сюжет)

1

Поверните диск установки режима в положение , , , или **SCN**.



Режим SCN

1. Выберите сюжетный режим с помощью диска управления.

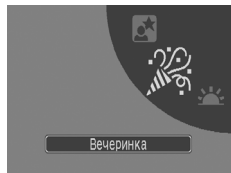

Портрет

Обеспечивает эффект смягчения при съемке людей.



Пейзаж

Оптимизация для съемки пейзажей, содержащих как близкие, так и удаленные объекты.



Ночная съемка

Предназначен для съемки людей в сумерках или ночью, позволяя уменьшить влияние сотрясения надежно удерживаемой камеры даже при отсутствии штатива.



Спорт

Серийная съемка изображений с автофокусировкой. Хорошо подходит для съемки движущихся объектов.



Ночной сюжет

Предназначен для съемки людей на фоне вечернего неба или для съемки ночных сюжетов. Съемка производится со вспышкой и длительной выдержкой, что обеспечивает превосходную экспозицию как объекта, так и фона. Перед съемкой обязательно поднимите вспышку.



Вечеринка

Предотвращает сотрясение камеры и сохраняет натуральные цвета объекта при съемке с освещением флуоресцентными лампами или лампами накаливания.

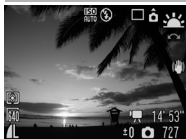

Закат

Позволяет снимать красочные закаты.



Листва

Обеспечиваются яркие цвета при съемке деревьев и листья (например, новых побегов, осенних листьев или цветов).

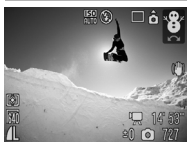

Снег

Предотвращение появления синего оттенка и недостаточного экспонирования объектов на снежном фоне.



Пляж

Предотвращение недостаточного экспонирования объектов около воды или на песке при сильном отражении солнечного света.



Фейерверк

Четкая съемка фейерверков на фоне неба с оптимальной экспозицией.



Аквариум

Выбор оптимальной чувствительности ISO и баланса белого для съемки рыб и других объектов в расположенном в помещении аквариуме.



ISO 3200

Выбор максимально высокого числа ISO (3200, в два раза выше ISO 1600) и уменьшение выдержки затвора для сведения к минимуму смазывания движущихся объектов и эффекта сотрясения камеры даже в условиях низкой освещенности. Для разрешения устанавливается фиксированное значение  (1600 × 1200).



Акцентиров. цветом









При использовании этого варианта сохраняется только цвет, заданный на экране, а остальные цвета преобразуются в черно-белые (стр. 144).



Замена цвета

Служит для преобразования цвета, заданного на экране, в другой цвет ([стр. 146](#)).



- В режимах  и  используется длительная выдержка затвора. Во избежание сотрясения камеры обязательно установите камеру на штатив.
- В зависимости от снимаемого сюжета, в режимах , , , ,  и  возможно увеличение числа ISO, приводящее к появлению шумов на изображении.
- В режиме  может быть заметен шум.

Р Программная АЕ



Доступные режимы съемки >> стр. 282

Камера автоматически устанавливает выдержку затвора и величину диафрагмы в соответствии с яркостью сцены. Пользователь может устанавливать число ISO, компенсацию экспозиции и баланс белого.

1 Поверните диск установки режима в положение Р.



2 Произведите съемку.



- Если правильное значение экспозиции установить невозможно, при наполовину нажатой кнопке спуска затвора выдержка затвора и величина диафрагмы отображаются на ЖК-мониторе красным цветом. Чтобы получить правильную экспозицию, при которой установки отображаются белым цветом, используйте следующие способы съемки:
 - используйте вспышку (стр. 72);
 - настройте число ISO (стр. 84);
 - используйте режим «Сдвиг авт. ISO» (стр. 85);
 - измените способ замера экспозиции (стр. 137).
- Комбинацию выдержки затвора и величины диафрагмы можно изменить без изменения экспозиции (стр. 132).

TV Установка выдержки затвора



Доступные режимы съемки >> стр. 282

При задании выдержки затвора камера автоматически выбирает величину диафрагмы в соответствии с яркостью объекта. Короткие выдержки позволяют снять мгновенное изображение движущегося объекта, тогда как более длительные выдержки создают эффект размытия и позволяют снимать в темных местах без вспышки.

1 Поверните диск установки режима в положение TV.



2 Задайте выдержку затвора.

1. Диск управления измените выдержку затвора.

- При использовании диска управления отображается шкала **TV**, позволяющая изменять выдержку затвора.



Шкала TV
Выдержка затвора

3 Произведите съемку.

- Если величина диафрагмы отображается красным цветом, изображение будет недодержано (недостаточно света) или передержано (слишком много света). Диск управления настройте выдержку затвора таким образом, чтобы величина диафрагмы отображалась белым цветом (можно также использовать функцию «Безопас. сдвиг» (стр. 101)).



Природа CCD-датчика такова, что при увеличении выдержки возрастают шумы в записанном изображении. Однако в этой камере при выдержках длиннее 1,3 с применяются специальные методы обработки изображения для уменьшения шума и получения качественного изображения. (Перед съемкой следующего кадра, возможно, потребуется некоторое время, необходимое для обработки изображения.)



- Ниже указана взаимосвязь выдержки затвора, зума и величины диафрагмы.

	Величина диафрагмы	Выдержка затвора (с)
Максимально широкоугольное положение	f/2.8	15 – 1/1600
	f/3.2 – 3.5	15 – 1/2000
	f/4.0 – 7.1	15 – 1/2500
	f/8.0 – 9.0	15 – 1/3200
Максимально длиннофокусное положение	f/5.7	15 – 1/1600
	f/6.3 – 7.1	15 – 1/2000
	f/8.0	15 – 1/2500

- Самая короткая выдержка затвора в режиме синхронизации вспышки составляет 1/500 с*. Поэтому даже если установлена более короткая выдержка затвора, чем 1/500 с, во время съемки в камере автоматически устанавливается выдержка затвора 1/500 с.

* При использовании внешней вспышки см. [стр. 258, 259](#).

Индикация выдержки затвора

- Предусмотрены следующие значения выдержки затвора. 1/160 означает 1/160 с. 0"3 означает 0,3 с, а 2" означает 2 с.

15" 13" 10" 8" 6" 5" 4" 3" 2 2" 5 2" 1" 6 1" 3 1" 0" 8 0" 6 0" 5 0" 4 0" 3
 1/4 1/5 1/6 1/8 1/10 1/13 1/15 1/20 1/25 1/30 1/40 1/50 1/60 1/80 1/100
 1/125 1/160 1/200 1/250 1/320 1/400 1/500 1/640 1/800 1/1000 1/1250
 1/1600 1/2000 1/2500 1/3200

- Комбинацию выдержки затвора и величины диафрагмы можно изменить без изменения экспозиции ([стр. 132](#)).

Безопасный сдвиг

Когда в режимах **Tv** и **Av** в меню  для параметра [Безопас. сдвиг] установлено значение [Вкл.] ([стр. 54](#)), выдержка затвора или величина диафрагмы автоматически настраивается для получения правильной экспозиции, если другим способом получить правильную экспозицию невозможно. Если включена вспышка, функция безопасного сдвига отключается.

Av Установка величины диафрагмы



Доступные режимы съемки >> стр. 282

Диафрагма предназначена для регулировки количества света, проходящего через объектив. Когда пользователь устанавливает величину диафрагмы, камера автоматически выбирает выдержку затвора в соответствии с яркостью объекта. Меньшее диафрагменное число (открытая диафрагма) позволяет получить размытый фон для создания хорошего портрета.

Большее диафрагменное число (закрытая диафрагма) позволяет снять в фокусе и фон, и передний план. Чем больше значение диафрагменного числа, тем шире границы сфокусированного изображения.

1 Поверните диск установки режима в положение Av .



2 Задайте величину диафрагмы.

1. Диск управления измените величину диафрагмы.

- При использовании диска управления отображается шкала **Av**, позволяющая изменять величину диафрагмы.



Шкала **Av**
Величина диафрагмы

3 Произведите съемку.

- Если при наполовину нажатой кнопке спуска затвора выдержка затвора отображается на ЖК-мониторе красным цветом, изображение будет недодержано (недостаточно света) или передержано (слишком много света). Диск управления настройте величину диафрагмы таким образом, чтобы выдержка затвора отображалась белым цветом (можно также использовать функцию «Безопас. сдвиг» (стр. 101)).



При определенных положениях зумирования некоторые значения диафрагмы могут быть недоступны (стр. 101).



- Минимальная выдержка затвора с синхронизацией вспышки равна $1/500$ с*. Поэтому даже если величина диафрагмы задана, она может быть автоматически изменена в соответствии с выдержкой синхронизации вспышки.

* При использовании внешней вспышки см. [стр. 258, 259](#).

Индикация величины диафрагмы

- Чем больше диафрагменное число, тем меньше отверстие объектива и, следовательно, меньше света проходит в камеру.

F2.8 F3.2 F3.5 F4.0 F4.5 F5.0 F5.6 F5.7 F6.3 F7.1 F8.0

- Комбинацию величины диафрагмы и выдержки затвора можно изменить без изменения экспозиции ([стр. 132](#)).

M Ручная установка выдержки затвора и величины диафрагмы



Доступные режимы съемки

» стр. 282

Возможна ручная установка выдержки затвора и величины диафрагмы.

1 Поверните диск установки режима в положение M.



2 Задайте выдержку затвора и величину диафрагмы.

1. Нажмите кнопку  для выбора выдержки затвора или величины диафрагмы.
 2. Диск управления измените выдержку затвора или величину диафрагмы.
- При использовании диска управления отображается шкала **Tv** или **Av**, позволяющая изменять соответствующую величину.

3 Произведите съемку.

- Текущая величина экспозиции отображается с правой стороны индикатора величины экспозиции, а метка правильной величины экспозиции находится в центре с левой стороны индикатора (если разница составляет более ± 2 ступеней, текущая величина экспозиции отображается на ЖК-дисплее красным цветом).
- При наполовину нажатой кнопке спуска затвора на ЖК-монитор выводится разница между правильной* и установленной экспозицией. Если разница превышает ± 2 ступени, значение «-2» или «+2» отображается красным цветом.
 - * Правильная экспозиция вычисляется путем измерения яркости в соответствии с выбранным способом экспомера.
- При нажатии кнопки  выдержка затвора или величина диафрагмы автоматически изменяется для получения правильной экспозиции (если не выбран значок **(MF)**). Если выбрана выдержка затвора, изменяется величина диафрагмы. Если выбрана величина диафрагмы, изменяется выдержка затвора.



- При настройке зумирования после задания этих значений величина диафрагмы или выдержка затвора может измениться в соответствии с положением зумирования (стр. 101).
- Яркость ЖК-монитора (или видоискателя) соответствует выбранной выдержке затвора и величине диафрагмы. Если выбрана малая выдержка затвора или съемка производится при недостаточном освещении, установите режим вспышки  (Вспышка включена) или используйте внешнюю вспышку – при этом изображение будет всегда выглядеть ярким.

Съемка панорамных изображений (Панорамный режим)



Доступные режимы съемки >> стр. 282

Панорамный режим служит для съемки перекрывающихся изображений, которые впоследствии можно будет объединить в одно панорамное изображение на компьютере.



Серию соседних перекрывающихся изображений можно объединить в одно панорамное изображение.



1 Поверните диск установки режима в положение .



2 Выберите направление съемки.

1. Выберите направление съемки с помощью диска управления.

Можно выбрать одно из пяти указанных ниже направлений съемки.

- → По горизонтали слева направо.
- ← По горизонтали справа налево.
- ↑ По вертикали снизу вверх.
- ↓ По вертикали сверху вниз.
- 4 изображения по часовой стрелке, начиная с левого верхнего угла.



3 Снимите первый кадр последовательности.

- Экспозиция и баланс белого определяются и фиксируются при съемке первого кадра.



4 Скомпонуйте и снимите второй кадр так, чтобы он частично перекрывался с первым.

- С помощью кнопки **▲**, **▼**, **◀** или **▶** можно вернуться к ранее снятому изображению и снять его заново. (При съемке по часовой стрелке можно заново снять всё изображение.)
- Незначительные несоответствия в перекрывающихся частях кадров можно устранить при сшивке кадров.

5 Повторите процедуру для дополнительных изображений.

- Последовательность может содержать максимум 26 изображений (кроме съемки по часовой стрелке).

6 После съемки последнего кадра нажмите кнопку .



- При съемке в панорамном режиме отображение изображений на экране телевизора невозможно.
- Настройки для первого изображения применяются ко всем последующим кадрам, начиная со второго.



Для объединения изображений на компьютере используйте прилагаемую программу PhotoStitch.



Различные способы съемки

Для выбора режимов съемки или пунктов меню FUNC. можно также использовать диск управления. См. [стр. 43](#).

Серийная съемка





Доступные режимы съемки >> [стр. 282](#)

Камера осуществляет съемку в непрерывном режиме до тех пор, пока кнопка спуска затвора остается нажатой.

			Фокусировка во время съемки	Отображение на ЖК-мониторе
	Непрерывный Прибл. 1,4 кадра/с	Возможна серийная съемка с коротким интервалом.	Фиксированная*	Снятое изображение
	Серийная съемка AF Прибл. 0,7 кадра/с	Камера снимает последовательные изображения и фокусируется, пока кнопка спуска затвора удерживается полностью нажатой (кроме режима ручной фокусировки).	Автофокусировка	Объект непосредственно перед съемкой
	Серийная съемка LV (отображение в режиме реального времени) Прибл. 0,8 кадра/с	Возможна серийная съемка с вручную установленной фокусировкой и контролем объекта.	Фиксированная*	Объект непосредственно перед съемкой

* Фиксируется фокусировка, установленная для первого кадра.

1 Нажмите кнопку .

1. Кнопкой  или  выберите ,  или .

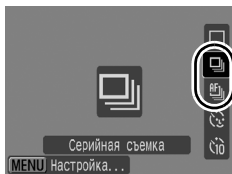









2 Произведите съемку.

- Камера снимает последовательные изображения, пока кнопка спуска затвора удерживается полностью нажатой.
Съемка прекращается при отпускании кнопки спуска затвора.

Отмена серийной съемки

В соответствии с инструкциями шага 1 выведите на экран значок .



- В режиме съемки  режим  устанавливается по умолчанию. Установка режима  невозможна.
- В режиме  и режиме ручной фокусировки режим  не отображается (можно выбрать режим ).
- В режиме  для рамки автофокусировки устанавливается значение [Центр] ([стр. 118](#)).
- В режимах  и  изображение для просмотра ([стр. 18](#)) не выводится.
- В режимах фокусировочной вилки и АЕВ установка невозможна.



- При заполнении встроенной памяти камеры интервал между кадрами увеличивается.
- При использовании встроенной вспышки интервал между кадрами увеличивается для обеспечения зарядки вспышки.

Настройка вспышки



Доступные режимы съемки » стр. 282

Можно задать подробные настройки встроенной и внешней вспышек* в соответствии с условиями съемки.

* См. раздел *Настройка внешней вспышки* (стр. 260).

Настройки встроенной вспышки

Пункт меню	Описание	Примечание
Режим вспышки	Если установлено значение [Ручной], в режиме съемки Tv или Av можно управлять мощностью вспышки.	–
Комп. эксп. всп.	Компенсацию экспозиции при съемке со вспышкой можно настраивать в диапазоне от –2 до +2 ступеней с шагом 1/3 ступени. Компенсацию экспозиции при съемке со вспышкой можно использовать совместно с функцией компенсации экспозиции камеры для сбалансированного экспонирования фона при съемке со вспышкой.	В режимах съемки Tv и Av заранее установите для параметра [Режим вспышки] значение [Авто].
Мощн. вспышки	При съемке можно установить один из трех уровней мощности вспышки, вплоть до полной мощности.	В режимах съемки Tv и Av установите для параметра [Режим вспышки] значение [Ручной].
Синхронизация	Можно изменить момент срабатывания вспышки.	–
1й-шторкой	Вспышка срабатывает сразу после открытия затвора, независимо от значения выдержки. Обычно при съемке используется синхронизация по 1-ой шторке.	
2й-шторкой	Вспышка срабатывает непосредственно перед закрытием затвора. По сравнению с синхронизацией по 1-ой шторке вспышка срабатывает позднее, что позволяет снимать кадры, на которых, например, за автомобилем остается след от задних фонарей.	

Пункт меню	Описание	Примечание
Замедл. синхр.	Вспышка синхронизируется для съемки с большой выдержкой затвора. Это уменьшает вероятность получения темного фона при съемке ночных сюжетов или в помещении.	Использование режима «Замедл. синхр.» повышает вероятность сотрясения камеры. Рекомендуется установить камеру на штатив.
Корр.крас.глаз	Если срабатывает вспышка, автоматически производится поиск «красных глаз» и их коррекция.	—
Лампа кр.гл.	Эта функция уменьшает количество света, отражающегося от глаз объекта и вызывающего появление «красных глаз».	Перед срабатыванием вспышки загорается зеленая лампа для уменьшения эффекта «красных глаз».
Безопасная FE	При срабатывании вспышки камера автоматически изменяет выдержку затвора или величину диафрагмы во избежание передержки и засвечивания светлых областей изображения.	В режимах съемки Tv и Av заранее установите для параметра [Режим вспышки] значение [Авто].





О коррекции эффекта «красных глаз»

- Если для параметра [Корр.крас.глаз] задано значение [Вкл.], на карту памяти записывается только исправленное изображение.
- Если область вокруг глаз имеет красный оттенок (например, при использовании красных теней), может быть произведена коррекция этой области. В таком случае установите для параметра [Корр.крас.глаз] значение [Выкл.].
- На некоторых изображениях автоматическое обнаружение или полное исправление эффекта «красных глаз» может быть невозможно. В обоих случаях можно исправить изображения с помощью пункта [Коррекция кр. Глаз] в Меню показа ([стр. 178](#)).

Отображение и настройка параметров пункта [Упр. вспышкой]

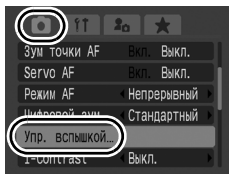

1 Выберите пункт [Упр. вспышкой].

1. Нажмите кнопку **MENU**.
2. В меню  кнопкой  или  выберите пункт [Упр. вспышкой].
3. Нажмите кнопку .



- Кроме того, экран [Упр. вспышкой] можно открыть следующими способами.
 - Нажмите кнопку  и удерживайте ее нажатой более 1 с.
 - При изменении режима работы вспышки нажмите кнопку **MENU** (стр. 72).

2 Выполните настройки.

1. Кнопкой  или  выберите вариант.
2. Кнопкой  или  настройте значение параметра.
3. Нажмите кнопку **MENU**.

Пример для режима Av

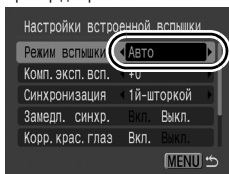

3 Нажмите кнопку MENU.



Можно также задать параметры [Комп.эксп.всп.] и [Мощн. вспышки] в меню FUNC. (стр. 53).

Проверка фокусировки и выражения лиц



Доступные режимы съемки >> стр. 282

Во время съемки или сразу после нее можно увеличить рамку автофокусировки для проверки наводки на резкость.

Увеличение рамки автофокусировки и съемка

Область рамки автофокусировки можно увеличить для проверки фокусировки во время съемки. Если требуется запечатлеть выражения лиц, установите для параметра [Зона AF] значение [Опред. лица]. Если требуется проверить фокусировку при съемке в макрорежиме, установите для параметра [Зона AF] значение [Центр] или [FlexiZone].

1 Выберите пункт [Зум точки AF].

1. Нажмите кнопку **MENU**.
2. В меню кнопкой или выберите пункт [Зум точки AF].

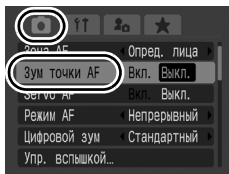

2 Выполните настройки.

1. Кнопкой или выберите значение [Вкл.].
2. Нажмите кнопку **MENU**.

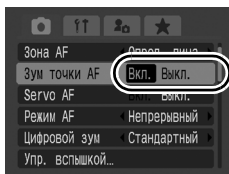

3 Нажмите наполовину кнопку спуска затвора.

- При нажатии кнопки спуска затвора наполовину производится увеличение области экрана в соответствии с указанными ниже настройками режима рамки автофокусировки (стр. 118).

[Опред. лица] : лицо, определенное как главный объект, отображается в увеличенном виде.

[Центр] : центральная область изображения на ЖК-мониторе отображается в увеличенном виде.

[FlexiZone] : область внутри рамки автофокусировки отображается в увеличенном виде.

4 Для выполнения съемки полностью нажмите кнопку спуска затвора.



В следующих условиях увеличение рамки автофокусировки невозможно:



- если для параметра [Зона AF] задано значение [Опред. лица], но лицо не обнаружено, либо если размеры лица очень велики по сравнению с общей композицией;
- если невозможна фокусировка;
- если используется цифровой зум;
- если изображение выводится на экран телевизора;
- если для параметра [Servo AF] (стр. 124) задано значение [Вкл.].

Проверка фокусировки сразу после съемки (Пров. фокус.)

Позволяет проверять фокусировку снятого изображения. Кроме того, удобно при съемке просматривать выражение лиц и проверять, нет ли закрытых глаз, так как если включен режим выбора и сопровождения лица (стр. 118) или для параметра [Зона AF] установлено значение [Опред. лица] (стр. 118), отображается рамка размером с лицо.

Рекомендуется заранее установить для параметра [Просмотр снимка] в меню  значение [Удержать].

1 Выберите пункт [Проверка инф.].

1. Нажмите кнопку **MENU**.
2. В меню  кнопкой  или  выберите пункт [Проверка инф.].

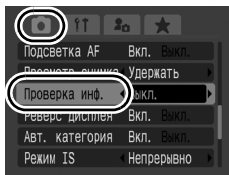

2 Выполните настройки.

1. Кнопкой  или  выберите пункт [Пров. фокус.].
2. Нажмите кнопку **MENU**.

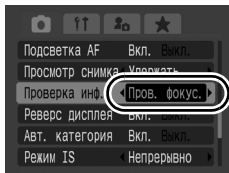

3 Произведите съемку.

- Отображается снятое изображение.

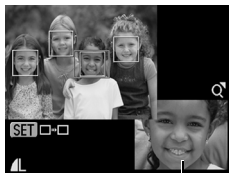

Содержимое оранжевой рамки

- Рамки отображаются следующим образом.

Цвет рамки	Содержание
Оранжевый	Содержит область изображения, отображаемую в правом нижнем углу.
Белый	Обозначает рамки автофокусировки или положения лиц, на которые выполнена фокусировка во время съемки.

- Оранжевую рамку может отображать с разным увеличением, перемещать или переключать на другую рамку (стр. 158).

Для отмены режима проверки фокусировки

Нажмите наполовину кнопку спуска затвора.



- Если нажать кнопку , когда изображение выведено на экран, это изображение будет стерто (стр. 20).
- Фокусировку можно также проверять в режиме воспроизведения (стр. 157).

Переключение между режимами фокусировки



Доступные режимы съемки >> стр. 282

Можно задать режим автофокусировки.

Непрерывный	Камера непрерывно фокусируется на объект, на который она наведена, даже если кнопка спуска затвора не нажата: Вы не упустите удачный кадр.
Покадровый	Камера фокусируется только при нажатой наполовину кнопке спуска затвора, чтобы не разряжать аккумулятор.

1 Выберите пункт [Режим AF].

1. Нажмите кнопку **MENU**.
2. В меню  кнопкой **↑** или **↓** выберите пункт [Режим AF].

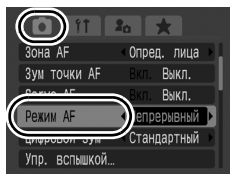

2 Выполните настройки.

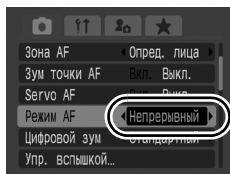

1. Кнопкой **←** или **→** выберите режим автофокусировки.
2. Нажмите кнопку **MENU**.





Выбор режима рамки автофокусировки

Доступные режимы съемки **>> стр. 282**

Рамка автофокусировки показывает область кадра, на которую фокусируется камера.

	<p>Опред. лица</p>	<p>Камера обнаруживает лицо и устанавливает фокусировку, экспозицию*¹ и баланс белого*². Кроме того, камера производит экспозамер объекта для обеспечения правильного освещения лица при срабатывании вспышки.</p> <p>*1 Только в режиме оценочного замера экспозиции (стр. 137) *2 Только в режиме AWB (стр. 139)</p>
	<p>Центр</p>	<p>Рамка автофокусировки фиксируется в центре. Рекомендуется использовать, если снимаемый объект расположен в центре композиции.</p>
	<p>FlexiZone</p>	<p>Рамку автофокусировки можно вручную переместить в требуемое положение (FlexiZone). Удобно для обеспечения фокусировки точно на требуемый объект. Размер рамки автофокусировки можно изменить (стр. 121).</p>

1 Выберите пункт [Зона AF].

1. Нажмите кнопку **MENU**.
2. В меню  кнопкой  или  выберите пункт [Зона AF].

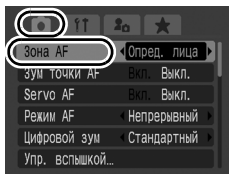

2 Выполните настройки.

1. Кнопкой  или  выберите требуемую рамку автофокусировки.
2. Нажмите кнопку **MENU**.

- См. раздел *Изменение размера рамки автофокусировки* (стр. 121).
- См. раздел *Перемещение рамки автофокусировки* (стр. 120).

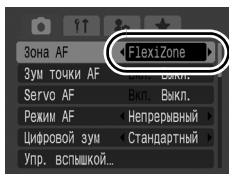



При наполовину нажатой кнопке спуска затвора цвет рамки автофокусировки означает следующее.

- Зеленый: подготовка к съемке завершена.
- Желтый: сложности с фокусировкой (вариант [Центр] или [FlexiZone]).
- Нет рамки автофокусировки: сложности с фокусировкой (вариант [Опред.лица]).

Функция «Определение лица»

- Если камера обнаружила лица, рамки автофокусировки отображаются максимум на трех лицах. На этом этапе рамка, которая наведена на выбранный камерой главный объект, отображается белым цветом, а остальные рамки – серым цветом. При нажатой наполовину кнопке спуска затвора после фокусировки камеры могут отображаться максимум 9 зеленых рамок автофокусировки. Можно также выбрать человека, на которого требуется сфокусироваться ([стр. 122](#)).
- Если белая рамка автофокусировки не отображается (отображаются только серые рамки) или если лицо не распознано, съемка производится в режиме [Центр], а не в режиме [Опред. лица].
- Камера может ошибочно принять за лицо человека какие-либо посторонние объекты.
- В некоторых случаях лица могут не определяться.
Примеры.
 - Лица, находящиеся на краю экрана или выглядящие очень мелкими, крупными, темными или яркими относительно общей композиции.
 - Лица, повернутые в сторону или по диагонали, либо частично закрытые лица.





Перемещение рамки автофокусировки (выбран вариант [FlexiZone])

Рамку автофокусировки можно перемещать вручную, что позволяет точно сфокусироваться на требуемую область объекта.

1 Нажмите кнопку .

- Рамка автофокусировки отображается зеленым цветом.

2 Переместите рамку автофокусировки с помощью диска управления и нажмите кнопку .

- Рамку автофокусировки можно переместить в требуемое положение кнопками , ,  и .
- Если удерживать нажатой кнопку , рамка автофокусировки возвращается в исходное положение (в центре).
- Если видеокамера определила лица, при каждом нажатии кнопки **MENU** рамка автофокусировки перемещается в место расположения другого лица.



- Если выбран точечный замер экспозиции [Точка AE], выбранную зону точечного замера экспозиции можно использовать в качестве рамки автофокусировки (стр. 137).
- В режиме ручной фокусировки (стр. 127) выбор невозможен.
- При выключении камеры или закрытии объектива в режиме воспроизведения (стр. 44) рамка автофокусировки возвращается в центральное положение.

Изменение размера рамки автофокусировки (выбран вариант [FlexiZone])

Можно изменить размер рамки автофокусировки в соответствии с размерами объекта. Если объект имеет небольшие размеры или требуется сфокусироваться на определенную область объекта, можно уменьшить размер рамки автофокусировки для сокращения зоны фокусировки.

1 Нажмите кнопку .

- Рамка автофокусировки отображается зеленым цветом.

2 Нажмите кнопку DISP.

- При каждом нажатии кнопки **DISP.** размер рамки автофокусировки изменяется с нормального на малый или наоборот.
- Если при наполовину нажатой кнопке спуска затвора возникли сложности с фокусировкой, рамка автофокусировки отображается желтым цветом.
- При нажатии кнопки  (или кнопки **FUNC./SET**) настройка завершается.

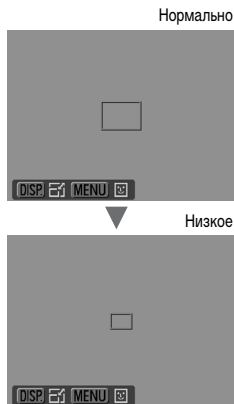

При использовании цифрового зума, цифрового телеконвертера или ручной фокусировки устанавливается нормальный размер рамки автофокусировки.

Выбор объекта для фокусировки (выбор и сопровождение лица)



Доступные режимы съемки >> стр. 282

После того как фокусировка зафиксирована на лице объекта, можно задать, чтобы рамка фокусировки следовала за объектом в определенном диапазоне. Заранее задайте для режима рамки автофокусировки в меню значение [Опред. лица] (стр. 118).

1 Выберите лицо, на которое требуется сфокусироваться.

1. Нажмите кнопку , когда камера определила лица.

- Камера переключается в режим выбора лица, и рамка лица () основного объекта отображается зеленым цветом. Даже если этот объект движется, рамка в определенных пределах будет перемещаться вслед за объектом.
- Если лица не обнаружены, рамка лица не отображается.



2. Выберите человека, на которого требуется сфокусироваться.

- Если обнаружены несколько лиц, при нажатии кнопки или либо при повороте диска управления рамка лица перемещается на другой объект.



- Если нажать кнопку **DISP.** и удерживать ее нажатой более 1 с, отображаются рамки (макс. 35) всех обнаруженных лиц (зеленая: лицо основного объекта, белая: обнаруженные лица).



3. Еще раз нажмите кнопку .

- Камера выходит из режима указания лица, и цвет рамки рамка лица () главного объекта изменяется на белый (рамка будет продолжать следовать за объектом в определенном диапазоне).
- Если удерживать кнопку нажатой, режим определения лица отключается.

2 Нажмите наполовину кнопку спуска затвора.

- Вид рамки лица () основного объекта изменяется на зеленую рамку .
- В случае сложностей с фокусировкой рамка лица отображается желтым цветом.

3 Произведите съемку, полностью нажав кнопку спуска затвора.



В следующих случаях режим выбора лица отменяется:

- если выключить и снова включить питание;
- при переключении в другой режим съемки;
- при использовании цифрового зума или цифрового телеконвертера;
- при нажатии кнопки **MENU** для отображения меню;
- если в течение нескольких секунд отслеживание положения выбранного лица было невозможно.



Съемка в режиме Servo AF



Доступные режимы съемки >> стр. 282

В режиме Servo AF объект остается в фокусе все время, пока кнопка спуска затвора удерживается наполовину нажатой, поэтому удачный момент для съемки движущегося объекта не будет упущен.

1 Выберите пункт [Servo AF].

1. Нажмите кнопку **MENU**.
2. В меню  кнопкой  или  выберите пункт [Servo AF].

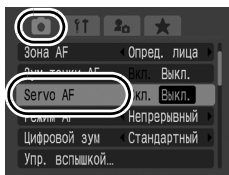

2 Выполните настройки.

1. Кнопкой  или  выберите значение [Вкл.].
2. Нажмите кнопку **MENU**.

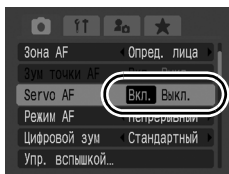

3 Нажмите наполовину кнопку спуска затвора.

- [Опред. лица]: фокусировка на главный объект, выделенный синей рамкой автофокусировки, сохраняется в течение всего времени, пока кнопка спуска затвора удерживается наполовину нажатой.
- [Центр], [FlexiZone]: фокусировка на синюю рамку автофокусировки в центре кадра сохраняется в течение всего времени, пока кнопка спуска затвора удерживается наполовину нажатой.

4 Произведите съемку, полностью нажав кнопку спуска затвора.



В указанных ниже ситуациях этот вариант недоступен:

- если выбран режим ;
- если задана ручная фокусировка.

Съемка объектов, неподходящих для автофокусировки (фиксация фокусировки, фиксация автофокусировки, ручная фокусировка, безопасная ручная фокусировка)



Доступные режимы съемки » стр. 282

Фокусировка может быть затруднена в следующих случаях:

- при съемке объектов, имеющих очень низкую контрастность по отношению к окружению;
- при съемке сюжетов, содержащих близкие и удаленные объекты;
- при съемке очень ярких объектов в центре кадра;
- при съемке быстро движущихся объектов;
- при съемке объектов сквозь стекло.

Съемка с фиксацией фокусировки

- 1 Наведите центр рамки автофокусировки на ЖК-мониторе (или в видоискателе) на объект, расположенный на том же расстоянии от камеры, что и основной объект.
- 2 При изменении композиции изображения удерживайте кнопку спуска затвора наполовину нажатой.
- 3 Для съемки изображения полностью нажмите кнопку спуска затвора.

Съемка с фиксацией автофокусировки

- 1 Наведите рамку автофокусировки на объект, расположенный на том же расстоянии от камеры, что и основной объект.
- 2 Удерживая кнопку спуска затвора наполовину нажатой, нажмите кнопку MF.
 - Отображаются значок **MF** и индикатор ручной фокусировки, позволяющий проверить расстояние до объекта.

3 Выберите требуемую композицию кадра и произведите съемку.



Отмена фиксации автофокусировки

Нажмите кнопку **MF**.



Если для параметра [Servo AF] (стр. 124) задано значение [Вкл.], фиксация автофокусировки невозможна.









- В режиме  невозможно включить фиксацию автофокусировки способом, описанным на стр. 125. Вместо этого можно использовать фиксацию автофокусировки, зарегистрировав функцию **AFU** для параметра [Уст.кнопку доступа] (стр. 151).
- В режиме  рамка автофокусировки не отображается, поэтому обязательно направьте камеру на объект, на который требуется сфокусироваться.
- При съемке с фиксацией фокусировки или автофокусировки с помощью ЖК-монитора можно упростить съемку, задав для параметра [Зона AF] значение [FlexiZone] или [Центр] (стр. 118), чтобы была активна только одна рамка автофокусировки.
- Фиксация автофокусировки удобна тем, что позволяет отпустить кнопку спуска затвора во время перекомпоновки кадра. Более того, фиксация автофокусировки сохраняется и после съемки кадра, что позволяет снять второй кадр с той же самой фокусировкой.
- При съемке объекта через стекло располагайте камеру как можно ближе к стеклу для снижения вероятности появления бликов, вызванных отраженным от стекла светом.

Съемка в режиме ручной фокусировки

Фокус можно установить вручную.

1 Кнопкой MF установите режим **MF**.

- Отображается индикатор ручной фокусировки.
- Если в меню  для параметра [Зум точки MF] задано значение [Вкл.], часть изображения в рамке автофокусировки выглядит увеличенной*. Если установлен режим автофокусировки (стр. 117) [Непрерывный], при повороте диска управления эта часть изображения увеличивается. Положение увеличенной области зависит от выбранного режима рамки автофокусировки (стр. 118).
 - В режиме [FlexiZone]: изображение увеличивается в том месте, в котором находилась рамка автофокусировки непосредственно перед переключением на ручную фокусировку.
 - В режиме, отличном от [FlexiZone]: увеличивается центральная область ЖК-монитора.
- * Можно также установить, чтобы отображаемое изображение не увеличивалось (стр. 54). Кроме того, увеличение изображения невозможно при использовании режима , цифрового зума, цифрового телеконвертера или при просмотре изображения на экране телевизора.
- При каждом нажатии кнопки  настройки, которые можно изменять с помощью диска управления в каждом из режимов съемки, изменяются следующим образом.

SCN	Режим SCN /Компенсация экспозиции/ MF
	Сдвиг экспозиции/ MF
 ,  ,  , P	Компенсация экспозиции/ MF
Tv	Выдержка затвора/Компенсация экспозиции/ MF
Av	Величина диафрагмы/Компенсация экспозиции/ MF
M	Выдержка затвора/Величина диафрагмы/ MF

Индикатор ручной фокусировки

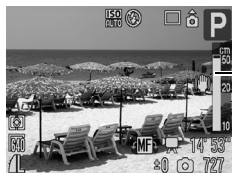

2 Дискон управления настройте фокусировку.

- Индикатор ручной фокусировки показывает приблизительные значения. Их можно использовать только для ориентировки.

Отмена ручной фокусировки

Нажмите кнопку **MF**.



Во время ручной фокусировки изменение рамки автофокусировки невозможно. Отмените режим ручной фокусировки, затем измените выбор рамки автофокусировки.

Использование ручной фокусировки в комбинации с автофокусировкой (Безопасная MF)

Сначала с помощью ручной фокусировки производится грубая наводка на резкость, затем камера производит более точную автоматическую фокусировку из выбранного положения. Можно использовать один из следующих 2 способов.

■ Установка с помощью кнопки

1 Сфокусируйте камеру вручную, затем нажмите кнопку .

- Камера подает звуковой сигнал и фокусируется на более точную точку фокусировки.

■ Использование безопасной ручной фокусировки

1 Выберите пункт [Безопасная MF].

1. Нажмите кнопку **MENU**.
2. В меню  кнопкой **↑** или **↓** выберите пункт [Безопасная MF].

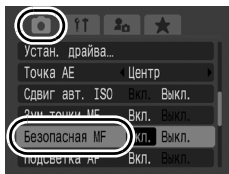

2 Выполните настройки.

1. Кнопкой **←** или **→** выберите значение [Вкл.].
2. Нажмите кнопку **MENU**.

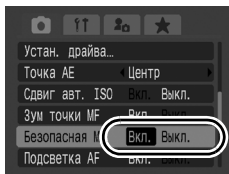

3 Сфокусируйтесь в режиме ручной фокусировки, затем наполовину нажмите кнопку спуска затвора.

- Камера фокусируется на более точную точку фокусировки.

4 Для съемки полностью нажмите кнопку спуска затвора.

Фокусировочная вилка (Фокус-ВКТ)



Доступные режимы съемки >> [стр. 282](#)

Камера автоматически снимает три кадра: один с ручной настройкой фокусировки и по одному с более далекой и более близкой фокусировкой. Три кадра снимаются с тем же интервалом, что и при непрерывной съемке ([стр. 108](#)).

Для сдвига более далекого и более близкого положения фокусировки можно задавать одно из трех значений: большой, средний и маленький.



При съемке с включенной вспышкой режим «Фокус-ВКТ» (Фокусировочная вилка) недоступен. Возможна съемка только одного кадра в положении ручной фокусировки.

1 Выберите режим [Фокус-ВКТ].

1. Нажмите кнопку .
2. Кнопкой \uparrow или \downarrow выберите пункт , затем кнопкой \leftarrow или \rightarrow выберите вариант .
3. Нажмите кнопку DISP.



2 Выполните настройки.

1. Задайте величину сдвига положения фокусировки кнопкой \leftarrow или \rightarrow .
2. Нажмите кнопку .
 - Кнопка \rightarrow расширяет, а кнопка \leftarrow сужает фокусировочную вилку относительно центрального положения.



3 Произведите съемку в режиме ручной фокусировки ([стр. 127](#)).

Отмена режима фокусировочной вилки Фокус-ВКТ

Выберите на шаге 1 вариант (ВКТ откл.).

Фиксация автоэкспозиции (Фикс. АЕ)



Доступные режимы съемки >> стр. 282

Экспозицию и фокусировку можно устанавливать отдельно. Это полезно при слишком большом контрасте между объектом и фоном или при съемке против света.

- 1 **Убедитесь, что вспышка убрана.**
 - Отображается значок
- 2 **Наведите камеру на объект, по которому требуется зафиксировать экспозицию.**
- 3 **Нажмите наполовину кнопку спуска затвора и, не отпуская ее, нажмите кнопку .**
 - Значение экспозиции фиксируется, и отображается символ
- 4 **Выберите требуемую композицию кадра и произведите съемку.**

Отмена фиксации экспозиции

Нажмите любую кнопку, кроме диска управления.





- В режиме видеосъемки также возможна фиксация или отмена фиксации автоэкспозиции (стр. 90).
- При съемке со вспышкой можно использовать фиксацию экспозиции при съемке со вспышкой.

Изменение комбинации выдержки затвора и величины диафрагмы

При съемке изображений автоматически выбранную комбинацию выдержки затвора и величины диафрагмы можно свободно изменять без изменения экспозиции (сдвиг программы).

1 Наведите камеру на объект, по которому требуется зафиксировать экспозицию.

2 Нажмите наполовину кнопку спуска затвора и, не отпуская ее, нажмите кнопку .

- Значение экспозиции фиксируется, и отображается символ .



Шкала Tv Шкала Av

3 Диск управления измените сочетание выдержки затвора и величины диафрагмы.

4 Заново скомпонуйте кадр и произведите съемку.

- После съемки кадра эта установка отменяется.

Фиксация экспозиции при съемке со вспышкой (Фикс. FE)



Доступные режимы съемки >> стр. 282

Можно зафиксировать экспозицию при съемке со вспышкой, чтобы обеспечить правильную экспозицию независимо от композиции снимаемого объекта.

- 1 Поднимите вспышку.
- 2 В режиме **P** кнопкой выберите режим вспышки (вспышка вкл.).
 - При использовании внешней вспышки подготовьте ее согласно прилагаемой инструкции.
- 3 Наведите камеру на объект, по которому требуется зафиксировать экспозицию.
- 4 Удерживая кнопку спуска затвора наполовину нажатой, нажмите кнопку .
 - Срабатывает предварительная вспышка, и фиксируется значение экспозиции.
 - Отображается символ .
- 5 Выберите требуемую композицию кадра и произведите съемку.

Отмена фиксации экспозиции при съемке со вспышкой

Нажмите любую кнопку, кроме диска управления.



Функция фиксации экспозиции при съемке со вспышкой недоступна, если для пункта [Режим вспышки] меню [Упр. вспышкой] задано значение [Ручной].

Настройка компенсации экспозиции



Доступные режимы съемки >> стр. 282

Установка положительной компенсации экспозиции позволяет избежать получения чрезмерно темного снимка объекта при контровом свете или на ярком фоне. Установка отрицательной компенсации экспозиции позволяет избежать получения чрезмерно яркого объекта при съемке ночью или на темном фоне.

1 Нажмите кнопку для отображения шкалы компенсации экспозиции.

2 Настройте компенсацию экспозиции.

1. Настройте компенсацию экспозиции с помощью диска управления.
 2. Нажмите кнопку .
- На ЖК-мониторе (или в видеискателе) отображаются шкала компенсации экспозиции и результаты компенсации.
 - При съемке в режиме AEB (стр. 136) отображается диапазон компенсации для съемки в режиме AEB.
 - При каждом нажатии кнопки настройки, которые можно изменять с помощью диска управления в каждом из режимов съемки, изменяются следующим образом.



Шкала компенсации экспозиции

Диапазон компенсации в режиме AEB

SCN	Режим SCN /Компенсация экспозиции
	Выбор последовательности съемки/Компенсация экспозиции
Tv	Выдержка затвора/Компенсация экспозиции
Av	Величина диафрагмы/Компенсация экспозиции

Отмена компенсации экспозиции

В соответствии с инструкциями шага 2 восстановите для компенсации экспозиции значение [0].



В режиме видеосъемки возможна установка/отмена сдвига экспозиции (стр. 90).

Съемка с повышением яркости темных областей (i-Contrast)



Доступные режимы съемки >> [стр. 282](#)

При съемке сюжетов, в которых лица или объекты выглядят темными, можно задать в камере автоматическое определение лиц и темных областей с последующей компенсацией их яркости при съемке.

1 Выберите пункт [i-Contrast].

1. Нажмите кнопку **MENU**.
2. В меню кнопкой или выберите пункт [i-Contrast].

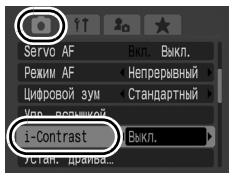

2 Выполните настройки.

1. Кнопкой или выберите пункт [Авто].
2. Нажмите кнопку **MENU**.

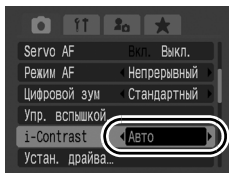

При съемке фотографий во время съемки видеofilьма функция i-Contrast недоступна.



- В зависимости от снимаемого сюжета результаты компенсации могут отличаться от ожидаемых.
- Для компенсации яркости уже снятого изображения можно использовать пункт [i-Contrast] в меню показа ([стр. 183](#)).

Автоматический брекетинг (Режим АЕВ)



Доступные режимы съемки >> [стр. 282](#)

В этом режиме камера автоматически меняет экспозицию в установленном диапазоне, снимая три кадра с тем же интервалом, что и при серийной съемке ([стр. 108](#)). Изображения снимаются в следующем порядке: стандартная экспозиция, недодержка и передержка.

1 Выберите режим [АЕВ].

1. Нажмите кнопку .
2. Кнопкой или выберите пункт , затем кнопкой или выберите вариант .
3. Нажмите кнопку **DISP**.



2 Установите диапазон компенсации.

1. Выберите диапазон компенсации с помощью кнопки или .
2. Нажмите кнопку .

- Диапазон компенсации может быть задан в пределах 2 ступеней (с шагом 1/3 ступени) ниже и выше значения стандартной экспозиции (компенсированного значения экспозиции, если использована настройка экспозиции) в центральной точке. Если настройка экспозиции ([стр. 134](#)) уже произведена, установка возможна с использованием настроенного значения в качестве центральной точки.



Отмена режима АЕВ

На шаге 1 выберите .



При съемке с включенной вспышкой режим АЕВ недоступен. Записывается только одно изображение со стандартной экспозицией.

Переключение режима замера экспозиции



Доступные режимы съемки >> [стр. 282](#)

	Оценочный	Подходит для стандартных условий съемки, включая сцены в контровом свете. Для измерения экспозиции изображение разбивается на несколько зон. Камера оценивает сложные условия освещения, такие, как положение объекта, яркость, прямой и контровой свет, и устанавливает правильную экспозицию для основного объекта съемки.
	Усредненный	Замер экспозиции усредняется по всему кадру, однако центральная область учитывается с большим весом.
	Точка AE	Замер производится в пределах рамки автоэкспозиции. Используйте этот режим в случае большой разницы яркостей объекта и окружения.
	Центр	Рамка точечного замера экспозиции фиксируется в центре ЖК-монитора (или видоискателя).
	Точка AF	Точечный замер экспозиции производится в выбранной рамке автофокусировки. Установка возможна только в режиме [FlexiZone] (стр. 118).

1

Измените режим замера экспозиции.

1. Нажмите кнопку .
2. Кнопкой или выберите значок , затем кнопкой или измените значение этого параметра.
3. Нажмите кнопку .





Перемещение точки замера экспозиции в рамку автофокусировки/ центрирование точки замера экспозиции

1 Выберите режим [FlexiZone].

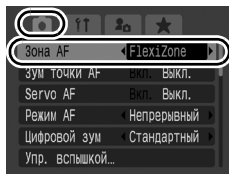
1. Нажмите кнопку **MENU**.
2. В меню  кнопкой  или  выберите пункт [Зона AF].
3. Кнопкой  или  выберите пункт [FlexiZone].



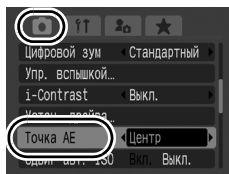

2 Выберите пункт [Точка AE].

1. Кнопкой  или  выберите пункт [Точка AE].



3 Выполните настройки.

1. Кнопкой  или  выберите значение [Центр] или [Точка AF].
2. Нажмите кнопку **MENU**.

- Если для параметра [Точка AE] задано значение [Центр], рамка точечного замера экспозиции отображается в центре ЖК-монитора (или видоискателя).
- Если задано значение [Точка AF], рамка замера экспозиции отображается внутри рамки автофокусировки.

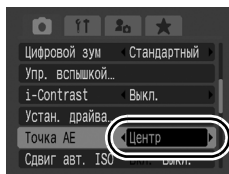

Настройка цветových оттенков (Баланс белого)



Доступные режимы съемки >> стр. 282

Обычно настройка баланса белого **AWB** (Авто) обеспечивает оптимальный баланс белого. Если настройка **AWB** не обеспечивает естественной цветопередачи, измените настройку баланса белого в соответствии с типом источника освещения.

	Авто	Установки автоматически выбираются камерой.
	Дневной свет	Для съемки вне помещения в солнечный день.
	Облачно	Для съемки в облачную погоду, в тени, в сумерках.
	Накаливания	Для съемки с освещением лампами накаливания или 3-волновыми флуоресцентными лампами колбового типа.
	Флуоресцент	Для съемки с освещением флуоресцентными лампами с тепло-белым, холодно-белым или тепло-белым (3-волновым) светом.
	Флуоресцент H	Для съемки с освещением лампами дневного света или 3-волновыми флуоресцентными лампами дневного света.
	Вспышка	Для съемки с использованием вспышки (не может устанавливаться в режиме).
	Ручной	Для съемки с данными оптимального баланса белого, сохраненными в камере по белому объекту, например белой бумаге или ткани.

1

Выберите настройку баланса белого.

1. Нажмите кнопку
2. Кнопкой или выберите значок **AWB**, затем кнопкой или измените значение этого параметра.
3. Нажмите кнопку .



Если для режима «Мои цвета» выбрано значение или , настройка баланса белого невозможна.

Использование пользовательского баланса белого

Используйте данные пользовательского баланса белого  (Ручной) при съемке в указанных ниже ситуациях, в которых в режиме **AWB** (Авто) возможна неправильная установка баланса белого:

- при съемке объектов с одним преобладающим цветом (например, небо, море или лес);
- при съемке с особыми источниками освещения (например, со ртутными лампами);
- при съемке с близкого расстояния (Макро).

1

Выберите .

1. Нажмите кнопку .
2. Кнопкой  или  выберите пункт **AWB**, затем кнопкой  или  выберите вариант .



2

Наведите камеру на лист белой бумаги или белую ткань и нажмите кнопку DISP.



- Убедитесь, что ЖК-монитор (или видоискатель) полностью заполнен белым изображением. Однако помните, что центральная рамка не отображается, если используется цифровой зум или если отображается символ .



3

Нажмите кнопку .



- Перед установкой ручного баланса белого рекомендуется установить режим съемки **P** и компенсацию экспозиции $[\pm 0]$. Правильное значение баланса белого не может быть получено при неправильной установке экспозиции (изображение может получиться полностью черным или белым).
- При регистрации данных баланса белого с близкого расстояния с использованием вспышки получение правильной экспозиции может оказаться невозможным. После получения данных баланса белого обязательно проверяйте, что достигнут правильный цветовой баланс. В противном случае увеличьте расстояние между камерой и листом белой бумаги или белой тканью, используемой в качестве образца, и повторно произведите регистрацию данных баланса белого.
- Производите съемку с теми же установками, что и при регистрации данных баланса белого. Если установки различаются, может быть установлен неоптимальный баланс белого. Особенно важно сохранять перечисленные ниже установки.
 - Число ISO
 - Вспышка:
 - Рекомендуется установить для вспышки режим  или .
 - Если при регистрации данных баланса белого сработала вспышка, установленная в режим , то убедитесь, что вспышка сработала и при съемке кадров.
- Поскольку считывание данных баланса белого в панорамном режиме невозможно, заранее установите баланс белого в другом режиме.
- Данные баланса белого сохраняются даже после выключения камеры.

Съемка в режиме «Мои цвета»



Доступные режимы съемки >> стр. 282

Можно изменить вид снимаемого изображения.

	Откл. эффекты	Эта установка соответствует обычной съемке.
	Яркий	Увеличивает контрастность и насыщенность цветов для записи ярких изображений.
	Нейтральный	Понижает контрастность и насыщенность цветов для записи нейтральных оттенков.
	Сепия	Запись в оттенках сепии.
	Ч/Б	Запись черно-белого изображения.
	Имитация слайда	Служит для повышения интенсивности синего, зеленого или красного цвета, как при использовании эффектов «Ярко синий», «Ярко зеленый» или «Ярко красный». Позволяет получить насыщенные естественные цвета, как при съемке на пленку для слайдов.
	Осветлить тон кожи*	Позволяет сделать телесные цвета более светлыми.
	Затемнить тон кожи*	Позволяет сделать телесные цвета более темными.
	Ярко синий	Усиливаются оттенки синего. Синие объекты (например, небо или океан) становятся более яркими.
	Ярко зеленый	Усиливаются оттенки зеленого. Зеленые объекты (например, горы, молодая поросль, цветы и лужайки) становятся более яркими.
	Ярко красный	Усиливаются оттенки красного. Красные объекты (например, цветы или автомобили) становятся более яркими.
	Ручная настройка	Этот вариант позволяет настраивать контрастность, резкость или насыщенность цветов либо цветовой баланс красного, зеленого, синего и телесных цветов*. Может использоваться для тонкой корректировки, например, чтобы сделать синие цвета более насыщенными или цвет лица более ярким.

* Если изображение содержит цвета, совпадающие с цветом кожи человека, эти цвета также изменяются. Результат зависит от цвета кожи и может отличаться от ожидаемого.

☐OFF / AV / AN / S_e / BW / AP / AL / AD / AB / AG / AR

1 Выберите настройку «Мои цвета».

1. Нажмите кнопку .
2. Кнопкой  или  выберите значок , затем кнопкой  или  измените значение этого параметра.
3. Нажмите кнопку .



AG (Настройка режима «Ручная настройка»)

1 Выберите AG.

1. Нажмите кнопку .
2. Кнопкой  или  выберите пункт , затем кнопкой  или  выберите значок .

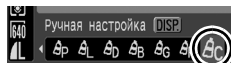

2 Задайте значения параметра.

1. Нажмите кнопку **DISP.**
2. Кнопкой  или  выберите [Контраст], [Резкость], [Насыщенность], [Красный], [Зеленый], [Синий] или [Тон кожи].
3. Кнопкой  или  настройте значение параметра.
 - Отображаются результаты настройки.
 - Если нажать кнопку **DISP.**, производится возврат на экран, на котором выбирался режим «Мои цвета».
4. Нажмите кнопку .
 - Для съемки вернитесь на экран съемки.

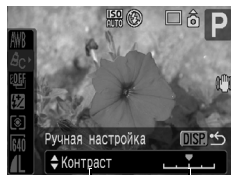

Выбор параметра Настройка

Съемка с изменением цветов



Доступные режимы съемки >> стр. 282

Можно легко изменить цвета снимаемого изображения (фотографии или видеофильма), что позволяет создавать различные эффекты. Однако в определенных условиях съемки изображение может выглядеть грубым или требуемый цвет может не получиться. Перед съемкой важных объектов рекомендуется произвести пробную съемку и проверить ее результаты. Установив при съемке фотографий значение [Вкл.] для функции [Сохранение оригинала] (стр. 148), можно записывать как измененное изображение, так и исходное, неизмененное изображение.

	Акцентирование цветом	При использовании этого варианта сохраняется только цвет, заданный на экране, а остальные цвета преобразуются в черно-белые.
	Замена цвета	Служит для преобразования цвета, заданного на экране, в другой цвет. Заданный цвет может быть заменен только на один другой цвет, и выбор нескольких цветов невозможен.



Переключение между ЖК-монитором и видеодиспетчером невозможно.



В зависимости от снимаемого сюжета, возможно увеличение числа ISO и, как следствие, увеличение шумов изображения.

Съемка в режиме «Акцентирование цветом»

1

Выберите .

1. Поверните диск установки режима в положение **SCN**.
2. С помощью диска управления выберите вариант .



2 Нажмите кнопку DISP.

- Камера переключается в режим ввода цвета, и на монитор попеременно выводятся исходное изображение и изображение с акцентированием цветом (с использованием ранее заданного цвета).

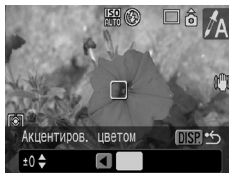

3 Направьте камеру таким образом, чтобы цвет, который требуется сохранить, находился в центре ЖК-монитора (или видоискателя), и нажмите кнопку ←.

- Можно задать только один цвет.
- Для задания диапазона сохраняемых цветов можно использовать кнопки ↑ и ↓ или диск управления.
 - 5: захватывается только цвет, который требуется сохранить.
 - +5: захватываются также цвета, близкие к цвету, который требуется сохранить.

4 Для завершения установки нажмите кнопку DISP., затем произведите съемку.

- При нажатии кнопки видеосъемки можно снимать видеофильмы в режиме «Акцентиров. цветом».



- По умолчанию установлено акцентирование зеленым цветом.
- При использовании вспышки результат может отличаться от ожидаемого.
- Заданный для акцентирования цвет и диапазон цветов сохраняются даже после выключения камеры.

Съемка в режиме «Замена цвета»

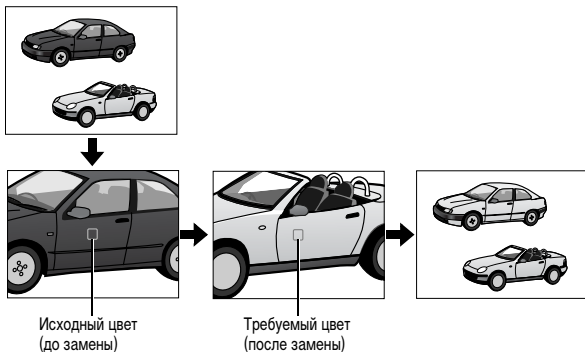

1 Выберите .

1. Поверните диск установки режима в положение **SCN**.
2. С помощью диска управления выберите вариант .



2 Нажмите кнопку DISP.

- Камера переключается в режим ввода цвета, и на монитор попеременно выводятся исходное изображение и изображение с замененным цветом (с использованием ранее заданного цвета).

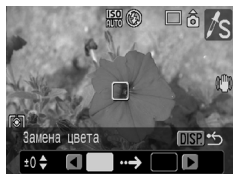

3 Направьте камеру таким образом, чтобы исходный цвет находился в центре ЖК-монитора (или видеоискателя), и нажмите кнопку ←.

- Можно задать только один цвет.
- Для задания диапазона изменяемых цветов можно использовать кнопки ↑ и ↓ или диск управления.
 - 5: захватывается только цвет, который требуется заменить.
 - +5: захватываются также цвета, близкие к цвету, который требуется заменить.

4 Направьте камеру таким образом, чтобы требуемый цвет находился в центре ЖК-монитора (или видеоискателя), и нажмите кнопку →.

- Можно задать только один цвет.

5 Для завершения установки нажмите кнопку DISP., затем произведите съемку.

- При нажатии кнопки видеосъемки можно снимать видеофильмы в режиме «Замена цвета».





- По умолчанию в режиме замены цвета зеленый цвет заменяется на белый.
- При использовании вспышки результат может отличаться от ожидаемого.
- Цвета и диапазон цветов, заданные в режиме замены цвета, сохраняются даже при выключении камеры.

Сохранение исходных изображений

При съемке фотографий в режиме «Акцентиров. цветом» или «Замена цвета» можно сохранять не только изображения с измененными цветами, но и исходные изображения (до замены цвета).

1 Выберите пункт [Сохранить оригинал].

1. Нажмите кнопку MENU.
2. В меню  кнопкой  или  выберите пункт [Сохранить оригинал].

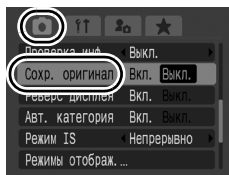

2 Выполните настройки.

1. Кнопкой  или  выберите [Вкл.] или [Выкл.].
2. Нажмите кнопку MENU.

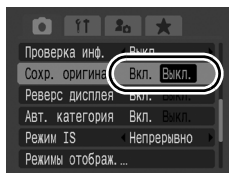

Сохранение оригиналов фотографий, снятых во время съемки видеофильма в режиме «Акцентиров. цветом» или «Замена цвета», невозможно.

















Если для параметра [Сохранить оригинал] задано значение [Вкл.]

- После съемки в режиме «Акцентирование цветом» или «Замена цвета» на ЖК-мониторе (или в видеоскателе) для просмотра отображается преобразованное изображение. Если на этом этапе удалить изображение, вместе с измененным стирается и исходное изображение. Будьте внимательны при стирании файла.
- Так как для каждого кадра записываются два изображения, отображаемое количество оставшихся кадров составляет примерно половину от значения, отображаемого на ЖК-мониторе (или в видеоскателе), когда для этой функции задано значение [Выкл.].
- Изображения нумеруются последовательно. Исходным изображениям присваивается меньший номер, а изображениям с акцентированием цветом или заменой цвета присваивается следующий номер.



Автоматическое назначение категории изображения (Авт. категория)

Доступные режимы съемки **>> стр. 282**

Если для параметра [Авт. категория] задано значение [Вкл.], при съемке изображений им автоматически назначаются заранее заданные категории.

	Люди	Для изображений, снятых в режиме  или  , или изображений с обнаруженными лицами, при съемке которых использовался режим выбора лица или для параметра [Зона AF] было задано значение [Опред. лица].
	Пейзаж	Для изображений, снятых в режиме  ,  ,  или  .
	События	Для изображений, снятых в режиме  ,  ,  ,  ,  или  .

1 Выберите пункт [Авт. категория].

1. Нажмите кнопку **MENU**.
2. В меню  кнопкой  или  выберите пункт [Авт. категория].

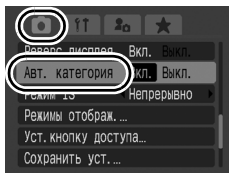

2 Выполните настройки.

1. Кнопкой  или  выберите [Вкл.] или [Выкл.].
2. Нажмите кнопку **MENU**.

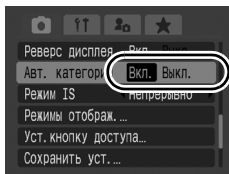

Для видеозаписей автоматическое назначение категории не производится, однако им можно присвоить категорию с помощью функции «Моя категория» (стр. 161).

С Сохранение пользовательских настроек



Доступные режимы съемки >> стр. 282

Часто используемые режимы и различные параметры съемки можно назначить режиму **С** (Пользовательский). Затем при необходимости можно снимать изображения с ранее сохраненными установками, просто повернув диск установки режима в положение **С**. При этом запоминаются также и те установки, которые теряются при изменении режима съемки или при выключении питания (например, режим серийной съемки или режим таймера автоспуска).

1 Переключитесь в режим съемки, который требуется сохранить, и задайте значение параметров.

- Функции, которые можно сохранить в параметрах режима **С**.
 - Режим съемки (**P**, **Tv**, **Av**, **M**)
 - Параметры, которые могут устанавливаться в режимах **P**, **Tv**, **Av** и **M** (стр. 99–105)
 - Настройки меню съемки
 - Положение зумирования
 - Положение ручной фокусировки
 - Установки МОЁ МЕНЮ
- Для изменения некоторых настроек, сохраненных в режиме **С** (отличных от режима съемки), выберите **С** и заново задайте настройки.

2 Выберите пункт [Сохранить уст.].

1. Нажмите кнопку **MENU**.
2. В меню  кнопкой  или  выберите пункт [Сохранить уст.].
3. Нажмите кнопку .

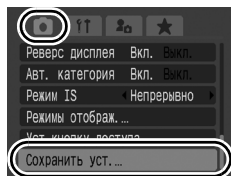

3 Зарегистрируйте настройки.

1. Кнопкой или выберите [OK].
2. Нажмите кнопку .
3. Нажмите кнопку **MENU**.

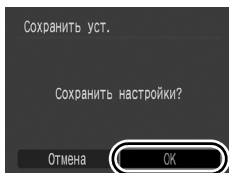

- Содержимое установок не влияет на другие режимы съемки.
- Сохраненные установки могут быть сброшены (стр. 222).

Регистрация функций для кнопки



Доступные режимы съемки стр. 282

Для кнопки можно зарегистрировать функцию, часто используемую при съемке.

Пункт меню	Стр.
Не назначено	–
Режим экспозамера	стр. 137
Баланс белого	стр. 139
Пользовательский ББ (Баланс белого)	стр. 140



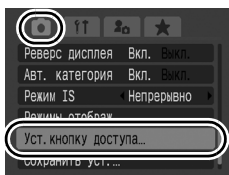

Пункт меню	Стр.
Корр.крас.глаз	стр. 110
Цифровой телеконвертер	стр. 71
i-Contrast	стр. 135
Фикс. АЕ	стр. 131
Фикс. АФ	стр. 125
Дисплей выкл.	стр. 152

1 Выберите пункт [Уст.кнопку доступа].



1. Нажмите кнопку **MENU**.
2. В меню кнопкой или выберите пункт [Уст.кнопку доступа].
3. Нажмите кнопку .

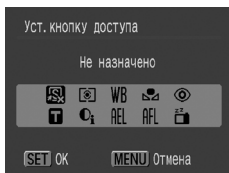

2 Выполните настройки.

1. Кнопкой , ,  или  выберите функцию, которую требуется зарегистрировать.
2. Нажмите кнопку .
3. Нажмите кнопку **MENU**.

















- Если в правом нижнем углу значка отображается символ , соответствующую функцию можно зарегистрировать, но ее будет невозможно использовать в некоторых режимах съемки, даже если нажать кнопку .

Для отмены кнопки быстрого вызова

Выберите на шаге 2 вариант .

Использование кнопки

1 Нажмите кнопку .

- , , : При каждом нажатии кнопки  переключаются настройки зарегистрированных функций.
- , : Отображается соответствующий экран настройки.
- : При каждом нажатии кнопки  записываются данные баланса белого. Убедитесь, что лист белой бумаги или белая ткань отображается в центре ЖК-монитора (или в видоискателе), затем нажмите кнопку . После первого использования этой функции для параметра «Баланс белого» устанавливается настройка .
- : При каждом нажатии кнопки  производится фиксация автоэкспозиции. При съемке видеофильмов автоэкспозиция устанавливается заново и фиксируется (не может быть изменена при отображении шкалы сдвига экспозиции).
- : При каждом нажатии кнопки  производится фиксация автофокусировки. При съемке видеофильмов автофокусировка устанавливается заново, затем фиксируется.
- : При нажатии кнопки  выключается ЖК-монитор (или видоискатель). Монитор снова включается при нажатии любой кнопки, кроме кнопки **ON/OFF**, или при изменении ориентации камеры.

Настройка меню «Моё меню»



Доступные режимы съемки >> стр. 282

Для быстрого доступа к часто используемым пунктам меню с одного экрана их можно зарегистрировать в меню «Моё меню». Можно также настроить меню «Моё меню» таким образом, чтобы оно отображалось сразу после нажатия кнопки **MENU** в режиме съемки.

1 Выберите пункт [Установки МОЁ МЕНЮ].

1. Нажмите кнопку **MENU**.
2. Кнопкой **←** или **→** выберите меню **★**.
3. Кнопкой **↑** или **↓** выберите пункт [Установки МОЁ МЕНЮ].
4. Нажмите кнопку



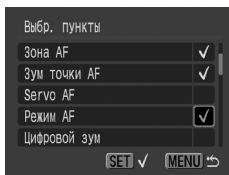
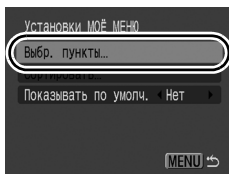

2 Выберите пункты меню, которые требуется зарегистрировать.

1. Кнопкой **↑** или **↓** выберите пункт [Выбр. пункты].
2. Нажмите кнопку .
3. Кнопкой **↑** или **↓** выберите пункт меню, который требуется зарегистрировать.
4. Нажмите кнопку .
 - Можно зарегистрировать максимум 5 пунктов.
 - Для отмены регистрации снова нажмите кнопку **FUNC/SET**, чтобы снять флажок **✓**.
 - Пункт меню можно зарегистрировать, даже если он отображается серым цветом. Однако в некоторых режимах съемки его использование может оказаться невозможным.
5. Нажмите кнопку **MENU**.



3 Измените порядок отображения пунктов в меню.

1. Кнопкой **▲** или **▼** выберите пункт [Сортировать].
2. Нажмите кнопку .
3. Кнопкой **▲** или **▼** выберите пункт меню, который требуется переместить.
4. Нажмите кнопку .
5. Кнопкой **▲** или **▼** переместите пункт меню.
6. Нажмите кнопку .
7. Нажмите кнопку **MENU**.

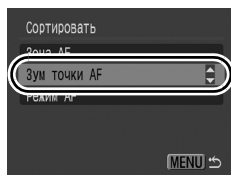
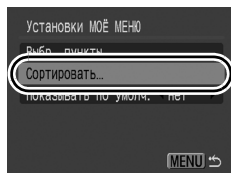

4 Задайте вид по умолчанию.

1. Кнопкой **▲** или **▼** выберите пункт [Показывать по умолч.].
2. Кнопкой **←** или **→** выберите вариант [Да].
 - [Да]: при нажатии кнопки **MENU** отображается меню [Моё меню].
 - [Нет]: при нажатии кнопки **MENU** отображается меню [Меню съемки].

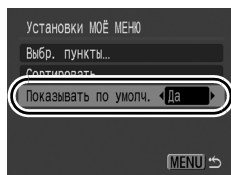

Воспроизведение/стирание

В режиме воспроизведения изображения можно выбирать диском управления. При повороте против часовой стрелки выбирается предыдущее изображение, по часовой – следующее изображение. Также см. *Просмотр фотографий* (стр. 19).

🔍 Просмотр увеличенных изображений



1 Нажмите рычаг зумирования в направлении 🔍.

- Отображается увеличенная часть изображения.
- Изображения могут увеличиваться приблизительно в 10 раз.



Приблизительное положение отображаемой области

2 Для перемещения по изображению используйте кнопки ⬆, ⬇, ⬅ и ➡.

- При использовании диска управления в режиме увеличения камера отображает предыдущее или следующее изображение с тем же коэффициентом увеличения.
- Коэффициент увеличения изменяется рычагом зумирования.

Отмена увеличения

Нажмите рычаг зумирования в направлении 📐. (Увеличение можно также быстро отменить, нажав кнопку **MENU**.)



Увеличение кадров видеофильмов 📺 и изображений, воспроизводимых в индексном режиме, невозможно.

Одновременный просмотр 9 изображений (Индексный режим)



1 Нажмите рычаг зумирования в направлении

- Индексный режим позволяет одновременно просматривать до девяти изображений.
- Выбор изображений производится кнопками , , и или диском управления.

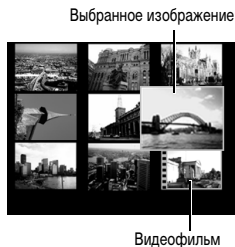

Возврат в режим воспроизведения одиночного изображения

Нажмите рычаг зумирования в направлении .

Переключение между наборами из девяти изображений

При нажатии кнопки в индексном режиме отображается шкала перехода, позволяющая переходить между наборами по 9 изображений.

- Переход производится также при нажатии рычага зумирования в направлении .
- С помощью кнопки или или диска управления перейдите к предыдущему или следующему набору из 9 изображений.
- Для перехода на первый или последний набор изображений нажмите кнопку или при нажатой кнопке **FUNC./SET**.



Шкала перехода

Возврат в режим воспроизведения одиночного изображения

Нажмите кнопку .

Проверка фокусировки и выражения лиц (Проверка фокусировки)



Экран проверки фокусировки позволяет проверить фокусировку снятых изображений. Так как можно изменять размер отображения и переключаться между изображениями, легко контролировать выражения лиц и проверять, не закрыты ли глаза объекта съемки.

Открытие экрана проверки фокусировки

- 1 Несколько раз нажмите кнопку DISP., чтобы открылся экран проверки фокусировки.



- Рамки отображаются на экране следующим образом.

Цвет рамки	Описание
Оранжевый	Содержит область изображения, отображаемую в правом нижнем углу.
Белый	Показывает определенные лица или места, на которые сфокусировалась камера.
Серый	Эти рамки отображаются в местах, в которых во время воспроизведения обнаружены лица.

- Оранжевые рамки позволяют изменять увеличение изображения, изменять отображаемую область и переключаться между отображаемыми рамками (стр. 158).



Изменение увеличения и положения отображаемой области

2 Нажмите рычаг зумирования в направлении .

- Правая нижняя часть экрана отображается с увеличением, при этом можно изменять размер и положение изображения.



3 Измените настройки.

- Размер изображения можно изменить с помощью рычага зумирования.
- Положение изображения можно изменить с помощью кнопки , ,  или .
- Если количество рамок автофокусировки, в которых произведена наводка на резкость, или количество определенных лиц равно 1 или 0, при нажатии кнопки **FUNC./SET** оранжевая рамка возвращается в исходное положение. (Если масштаб отображения определенного лица был изменен, размер рамки изменяется в соответствии с исходным размером лица.)



Для отмены изменения размера и положения отображаемой области нажмите кнопку **MENU**.

Переключение между рамками





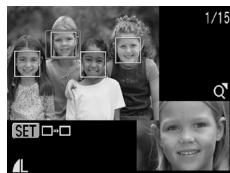

2 Нажмите кнопку .

- Если имеются несколько рамок автофокусировки, в которых произведена наводка на резкость, или несколько определенных лиц, при нажатии кнопки **FUNC./SET** изменяется положение оранжевой рамки. (Если масштаб отображения определенного лица был изменен, размер рамки изменяется в соответствии с исходным размером лица.)



🏠 Переход между изображениями ▶

Если на карту памяти записано много изображений, для поиска требуемого кадра удобно использовать перечисленные ниже критерии поиска.

	Переход по дате	Переход на первое изображение для каждой даты съемки.
	К моей категории	Переход к первому изображению в каждой папке, отсортированной с помощью функций Авт. категория (стр. 149) или Моя категория (стр. 161).
	Переход к папке	Отображение первого изображения в каждой папке.
	К видео	Переход к видеофильму.
	Через 10 сним.	Переход сразу через 10 изображений.
	Через 100 сним.	Переход сразу через 100 изображений.

1 В режиме воспроизведения одиночного изображения нажмите кнопку 🏠.

- Камера переключается в режим перехода по поиску.

2 Кнопкой ▲ или ▼ выберите критерий поиска.



- Вид экрана для разных критериев поиска немного отличается.
- С помощью кнопки **DISP.** можно отображать/скрывать информацию об изображении.





Информация об изображении

3 Откройте изображения.

Выбран вариант , ,

1. Кнопкой  или  выберите дату, категорию или папку для воспроизведения.

- Изображения можно проверять с помощью диска управления.
- Если при выборе варианта  изображению не назначена никакая категория, в качестве критерия поиска может быть выбран только вариант  (нет).

2. Нажмите кнопку .

- Камера переключается в заданный режим воспроизведения, и отображается синяя рамка. Можно ограничить воспроизведение изображениями, удовлетворяющими критерию поиска.
- Нажмите кнопку  для отмены заданного режима воспроизведения.

Выбран вариант , ,

1. Нажмите кнопку  или .

- При нажатии кнопки **MENU** настройка отменяется.
- Если выбран вариант , нажмите кнопку **FUNC./SET** для переключения в заданный режим воспроизведения. Отображается синяя рамка.



Выберите критерий поиска



Заданный режим воспроизведения отменяется при перечисленных ниже условиях:

- при изменении категорий (при использовании функции «Моя категория» для задания изображений);
- если во время задания диапазона изображений кнопка **FUNC./SET** была нажата, когда отображалось первое или последнее изображение;
- при отображении изображений, не поддерживаемых в заданном режиме воспроизведения (за исключением случая выбора диапазона изображений);
- при новом сохранении изображений с добавленными эффектами или отредактированных изображений;
- при удалении изображений с помощью пункта [Стереть] меню .

Систематизация изображений по категориям (Моя категория)



Можно систематизировать изображения по подготовленным категориям. Информация о категориях, записанная функцией [Авт. категория] (стр. 149), может редактироваться. Изображение можно также отнести к нескольким категориям. Если изображения систематизированы по категориям, возможно выполнение следующих операций.

- Поиск изображений (стр. 159)
- Слайд-шоу (стр. 173)
- Защита (стр. 192)
- Стирание (стр. 197)
- Задание параметров печати (стр. 202)

	Люди
	Пейзаж
	События

	Моя категория 1 – 3
	В работу

Способы выбора категории

Выбрать	Для просмотра и выбора изображений по одному.
Выбрать диапазон	Для выбора первого и последнего изображений и выделения всех изображений в этом диапазоне.

1 Выберите пункт [Моя категория].

1. Нажмите кнопку **MENU**.
2. В меню кнопкой или выберите пункт .
3. Нажмите кнопку .

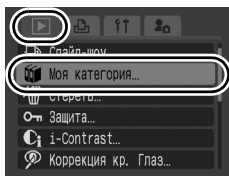

2 Укажите способ выбора.

1. Кнопкой или укажите способ выбора.
2. Нажмите кнопку .

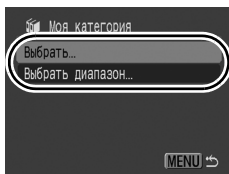

[Выбрать]

3 Назначьте изображениям категории.

1. Кнопкой ← или → выберите изображения, которым требуется назначить категорию.
2. Кнопкой ↑ или ↓ выберите категорию.
3. Нажмите кнопку .



- При повторном нажатии кнопки **FUNC./SET** настройка отменяется.
- Эту операцию можно также выполнять в индексном режиме.
- Для завершения установки нажмите кнопку **MENU**.



[Выбрать диапазон]



3 Выберите первое изображение.

- Для выбора первого или последнего изображения можно использовать диск управления.

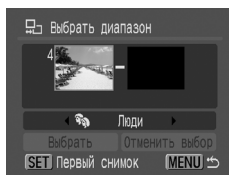
1. Нажмите кнопку .
2. Кнопкой ← или → выберите первое изображение из диапазона, которому требуется назначить категорию.
3. Нажмите кнопку .



4 Выберите последнее изображение.

1. Кнопкой **➔** выберите пункт [Последний снимок].
2. Нажмите кнопку .
3. Кнопкой **◀** или **➔** выберите последнее изображение из диапазона, которому требуется назначить категорию.
4. Нажмите кнопку .
 - В качестве последнего изображения нельзя выбрать изображение с меньшим номером, чем у первого изображения.
 - Можно выбрать максимум 500 изображений.

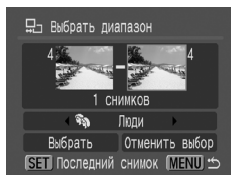

5 Выберите категорию.

1. Нажмите кнопку **▼**.
2. Кнопкой **◀** или **➔** выберите категорию.



6 Выполните настройки.

1. Кнопкой **▼** выберите пункт [Выбрать].
 2. Нажмите кнопку .
- Снова отображается экран способа выбора.
 - При выборе пункта [Отменить выбор] отменяется назначение категории выбранному диапазону.

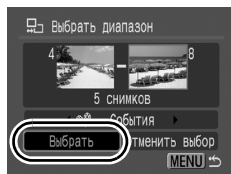

Обрезка части изображения



Можно вырезать требуемую часть снятого изображения и сохранить ее в виде нового файла изображения.

1 Выберите пункт [Кадрировка].

1. Нажмите кнопку **MENU**.
2. В меню кнопкой **↑** или **↓** выберите пункт .
3. Нажмите кнопку .

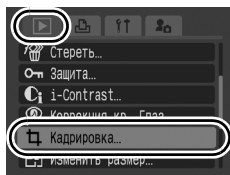

2 Выберите изображение.

1. Кнопкой **←** или **→** выберите кадрируемое изображение.
2. Нажмите кнопку .

- Рамка кадрировки (область изображения, которая может быть вырезана) отображается зеленым цветом.

Рамка кадрировки



Изображение после кадрировки

3 Настройте рамку кадрировки.

- Размер рамки кадрировки можно изменить рычагом зумирования. Однако разрешение сохраненного изображения изменяется в соответствии с размером кадрированного изображения.
- Положение рамки кадрировки можно изменить с помощью кнопки **↑**, **↓**, **←** или **→**.
- Для изменения ориентации рамки кадрировки (вертикальная/горизонтальная) нажмите кнопку **DISP**.
- Если обнаружено лицо, в левой верхней части экрана вокруг лица появляется серая рамка. Кадрировка возможна вокруг этой серой рамки. Если отображаются несколько рамок, между ними можно переключаться, поворачивая диск управления.

Разрешение после кадрировки



4 Сохраните изображение.

1. Нажмите кнопку **FUNC. SET**.
 2. Кнопкой **←** или **→** выберите [OK].
 3. Нажмите кнопку **FUNC. SET**.
- Кадрированное изображение сохраняется в виде нового файла.
 - Если требуется кадрировать другое изображение, повторите операцию с шага 2.

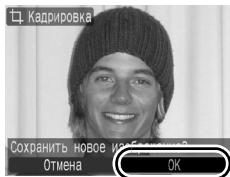

5 Выведите на экран сохраненное изображение.

1. Нажмите кнопку **MENU**.
 2. Кнопкой **←** или **→** выберите вариант [Да].
 3. Нажмите кнопку **FUNC. SET**.
- При выборе варианта [Нет] производится возврат в меню показа.

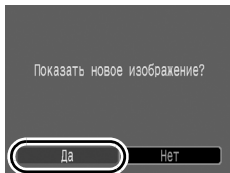





- Кадрировка изображений **S**, **XS** или **W** и изображений, снятых в режиме , невозможна.
- Кадрировка некоторых изображений, снятых другой камерой, может быть невозможна.
- Для изображений, допускающих кадрировку, фиксируется соотношение сторон 4:3 (или 3:4 при вертикальной ориентации изображения).
- Разрешение кадрированных изображений будет ниже, чем разрешение до кадрировки.

Просмотр видеофильмов



1 Выведите на экран видеофильм.

1. Выберите видеофильм кнопкой ◀ или ▶.
 2. Нажмите кнопку .
- Видеофильмы помечаются значком .



2 Запустите воспроизведение видеофильма.

1. Кнопкой ◀ или ▶ выберите значок .
2. Нажмите кнопку .

- При нажатии кнопки **FUNC./SET** во время воспроизведения видеофильма воспроизведение приостанавливается. Оно возобновляется при повторном нажатии этой кнопки.
- После завершения видеофильма воспроизведение останавливается и отображается последний кадр. Для отображения панели управления видеофильмом нажмите кнопку **FUNC./SET**.
- Шкалу хода воспроизведения можно отобразить/скрыть, нажав кнопку **DISP.** во время воспроизведения видеофильма.
- Если предыдущий сеанс воспроизведения был прерван, последующее воспроизведение начинается с последнего отображавшегося кадра.

Панель управления видеофильмом















Шкала хода воспроизведения

Время съемки видеофильма

Уровень громкости
(Настраивается кнопками
▲ и ▼)

Использование панели управления видеофильмом

	Выход	Завершение воспроизведения и возврат в режим воспроизведения одиночного изображения.
	Печать	При подсоединенном принтере отображается соответствующий значок*. Подробнее см. <i>Руководство по прямой печати</i> .
	Показать	Запуск воспроизведения.
	Замедленный показ	С помощью кнопки  можно замедлить воспроизведение, с помощью кнопки  – ускорить воспроизведение.
	Первый кадр	Отображение первого кадра.
	Предыдущий кадр	Перемотка назад, если удерживать нажатой кнопку FUNC./SET .
	Следующий кадр	Перемотка вперед, если удерживать нажатой кнопку FUNC./SET .
	Последний кадр	Отображение последнего кадра.
	Редактирование	Переключение в режим редактирования видеофильма (стр. 169).

* Печать возможна только на принтерах, поддерживающих подключение  (PictBridge).
Подробнее см. инструкцию по эксплуатации принтера.



- В индексном режиме воспроизведение видеофильмов невозможно.
- При воспроизведении видеофильма на недостаточно мощном компьютере возможен пропуск кадров или искажение звука.



- При просмотре видеофильма на экране телевизора громкость регулируется на телевизоре (стр. 223).
- В режиме замедленного воспроизведения звук не воспроизводится.

Редактирование видеофильмов



Можно удалять части записанных видеофильмов.



Возможно редактирование (с шагом 1 с) видеофильмов длительностью на менее 1 с до места редактирования; однако редактирование защищенных видеофильмов и видеофильмов длительностью менее 1 с невозможно.

1 Выберите пункт [Редактирование].

1. На панели управления видеофильмом кнопкой или выберите значок .
2. Нажмите кнопку .

- Открываются панель и шкала редактирования видеофильма.



2 Произведите редактирование видеофильма.

1. Кнопкой или выберите значок (Начало отрезка) или (Конец отрезка).
2. Кнопкой или укажите место разреза ().





- При перемещении места разреза кнопкой или значок отображается с интервалом 1 с, позволяя разрезать видеофильм в указанной точке.
- Даже если указать место разреза в положении, отличном от положения значка , при выборе значка будет удалена начальная часть видеофильма до точки , находящейся сразу перед указанным местом разреза, а при выборе значка будет удалена конечная часть видеофильма от точки , находящейся сразу после указанного места разреза. Отредактированный видеофильм сохраняется.
- Для проверки временно отредактированного видеофильма выберите (Показать) и нажмите кнопку **FUNC./SET**.
- Для продолжения редактирования повторите шаг 2.
- При выборе значка (Выход) редактирование отменяется и производится возврат к панели управления видеофильмом.

Панель редактирования видеофильма





Шкала редактирования видеофильма

3 Выберите пункт [Сохранение].

1. Кнопкой  или  выберите значок .
2. Нажмите кнопку .

4 Сохраните файл.

1. Кнопкой , ,  или  выберите [Новый файл] или [Перезаписать].
2. Нажмите кнопку .



- Пункт [Новый файл] позволяет сохранить отредактированный видеofilm в файле с новым именем. Исходные данные не изменяются. Обратите внимание, что при нажатии кнопки **FUNC./SET** во время сохранения видеofilm'a сохранение отменяется.
- При выборе пункта [Перезаписать] отредактированный видеofilm сохраняется с исходным именем. Исходные данные стираются.
- Если на карте памяти недостаточно свободного места, доступен только пункт [Перезаписать].



Для сохранения видеofilm'a может потребоваться некоторое время, зависящее от размера файла видеofilm'a. Если в процессе сохранения аккумулятор разрядится, сохранение отредактированного видеofilm'a будет невозможно. При редактировании изображений рекомендуется использовать новые щелочные элементы питания типоразмера AA (4 шт.), полностью заряженные NiMH аккумуляторы типоразмера AA (4 шт.) или отдельно продаваемый компактный блок питания CA-PS700 ([стр. 254](#)).

Поворот изображений на мониторе



Изображение на мониторе можно повернуть по часовой стрелке на 90° или 270°.

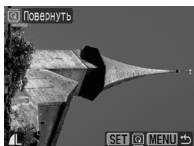

Оригинал



90°

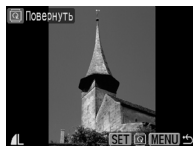

270°

1 Выберите пункт [Повернуть].

1. Нажмите кнопку **MENU**.
2. В меню кнопкой **↑** или **↓** выберите пункт .
3. Нажмите кнопку .

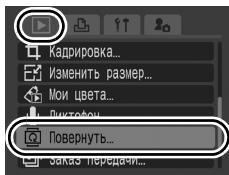

2 Поверните изображение.

1. Кнопкой **←** или **→** выберите поворачиваемое изображение.
 2. Нажмите кнопку .
- При каждом нажатии кнопки **FUNC./SET** производится циклическое изменение ориентации в порядке 90°/270°/исходная ориентация.
 - Эту операцию можно также выполнять в индексном режиме.



При загрузке в компьютер ориентация изображений, повернутых самой камерой, будет зависеть от используемого программного обеспечения.



Ориентация сохраняется в данных изображения.

Воспроизведение с использованием эффектов перехода



Можно выбрать эффект перехода, используемый при переходе между изображениями.



Эффект перехода не используется.



Яркость отображаемого изображения постепенно уменьшается, затем постепенно появляется новое изображение.



Нажмите кнопку для появления предыдущего изображения слева или кнопку для появления следующего изображения справа.

1

Выберите пункт [Эфф. перехода].

1. Нажмите кнопку **MENU**.
2. В меню кнопкой или выберите пункт .

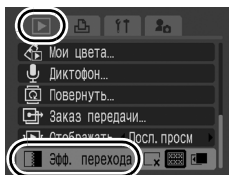

2

Выполните настройки.



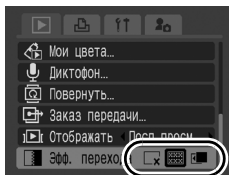



1. Кнопкой или выберите требуемый эффект перехода.
2. Нажмите кнопку **MENU**.



Автоматическое воспроизведение (Слайд-шоу)

Автоматическое воспроизведение изображений с карты памяти.

Настройка изображений для слайд-шоу основана на стандарте DPOF (Формат заказа цифровой печати) (стр. 202).







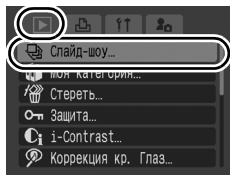



	Все снимки	Последовательно воспроизводятся все изображения, записанные на карте памяти.
	Дата	Последовательно воспроизводятся изображения, помеченные указанной датой.
	Моя категория	Последовательно воспроизводятся изображения из выбранной категории.
	Папка	Последовательно воспроизводятся изображения из указанной папки.
	Видеофильмы	Последовательно воспроизводятся только файлы видеофильмов.
	Фотографии	Последовательно воспроизводятся только файлы фотографий.
	Польз. 1 – 3	Последовательно воспроизводятся изображения, выбранные для соответствующего слайд-шоу (Польз. 1-3) (стр. 176).

1 Выберите пункт [Слайд-шоу].

1. Нажмите кнопку **MENU**.
2. В меню  кнопкой  или  выберите пункт .
3. Нажмите кнопку .



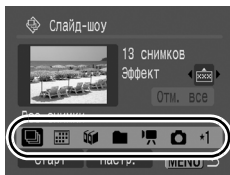

2 Выберите способ воспроизведения.

1. Нажмите кнопку .
2. Кнопкой  или  выберите тип слайд-шоу.
 - , , : кнопкой **FUNC./SET** выберите дату, категорию или папку для воспроизведения (стр. 175).
 - : кнопкой **FUNC./SET** выберите изображения для воспроизведения (стр. 176).
 - Если при воспроизведении изображений требуется использовать эффекты перехода, кнопкой  выберите пункт [Эффект], затем выберите тип эффекта кнопкой  или  (стр. 174).



3 Запустите слайд-шоу.

1. Нажмите кнопку .
2. Кнопкой  или  выберите вариант [Старт].
3. Нажмите кнопку .

- Во время слайд-шоу доступны перечисленные ниже функции.
 - Пауза/возобновление: нажмите кнопку **FUNC./SET**.
 - Перемотка вперед/назад: нажмите кнопку  или  (для ускорения переключения между изображениями удерживайте эту кнопку нажатой).

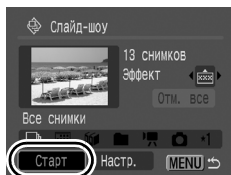





Для остановки слайд-шоу

Нажмите кнопку **MENU**.

Эффекты перехода

Можно выбрать эффект перехода, используемый при смене изображений.

	Эффект перехода не используется.
	По мере постепенного перемещения нового изображения снизу вверх его яркость постепенно увеличивается.
	Новое изображение сначала появляется в форме креста, затем постепенно открывается все изображение.
	Части нового изображения перемещаются по горизонтали, затем изображение расширяется на весь экран.



В режиме воспроизведения одиночного изображения можно запустить слайд-шоу с текущего изображения, нажав кнопку  при нажатой кнопке **FUNC./SET**.

Выберите дату/категию/папку для воспроизведения (📅, 📁, 📷)

1

Выберите способ воспроизведения.

1. Кнопкой ← или → выберите 📅, 📁 или 📷.
2. Нажмите кнопку .

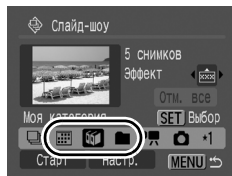

2

Выберите изображения для воспроизведения.

1. Кнопкой ↑ или ↓ выберите дату/категию/папку для воспроизведения.
2. Нажмите кнопку .

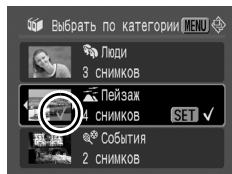

- На выбранных изображениях отображается значок ✓.
- Для отмены выбора: еще раз нажмите кнопку **FUNC/SET**.
- Можно выбрать несколько дат/категорий/папок.
- Изображения воспроизводятся в порядке их выбора (кроме случая, когда выбрана категория).
- Изображения для каждой даты/категории/папки можно проверить с помощью кнопки ← или →.
- При нажатии кнопки **MENU** настройка завершается.

Выбор изображений для воспроизведения (*1 – *3)

Выберите изображения, которые требуется воспроизвести, и сохраните их в виде слайд-шоу (Польз. 1, 2 или 3). Можно выбрать максимум 998 изображений.

Изображения воспроизводятся в порядке их выбора.

1

Выберите способ воспроизведения.

1. Кнопкой ◀ или ▶ выберите *1, *2 или *3.

- Сначала отображается только значок *1.

2. Нажмите кнопку .

- После задания слайд-шоу *1 вид этого значка изменяется на *1√ и отображается значок *2. При задании слайд-шоу *2 и *3 вид значков изменяется аналогичным образом.

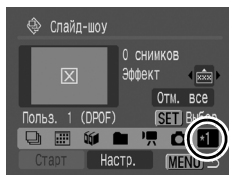

2

Выберите изображения для воспроизведения.

1. Кнопкой ◀ или ▶ выводите на экран изображения для воспроизведения.

2. Нажмите кнопку .

- На выбранных изображениях отображается значок ✓.
- Для отмены выбора: еще раз нажмите кнопку **FUNC./SET**.
- Изображения можно также выбирать в индексном режиме.
- При нажатии кнопки **MENU** настройка завершается.

Флажок, означающий выбор

Порядковый номер
выбранного изображения





Выбор всех изображений

1. После выбора ***1**–***3** на шаге 1 кнопкой **▲** выберите пункт [Отм. все] и нажмите кнопку **FUNC./SET**.
 2. Кнопкой **▲** выберите [Маркировать все] и нажмите кнопку **FUNC./SET**.
 3. Кнопкой **▶** выберите [OK] и нажмите кнопку **FUNC./SET**.
- Для отмены выбора всех изображений нажмите кнопку [Сброс].

Настройка длительности воспроизведения и параметров повтора

• Время

Задаёт длительность воспроизведения каждого изображения. Возможны значения 3–10 с, 15 с и 30 с. Время отображения может немного изменяться в зависимости от изображения.

• Повтор

Определяет, остановится ли слайд-шоу после показа всех изображений или будет непрерывно повторяться с начала, пока не будет остановлено.

1

Выберите пункт [Настр.].

1. Кнопкой **◀** или **▶** выберите [Настр.].
2. Нажмите кнопку .

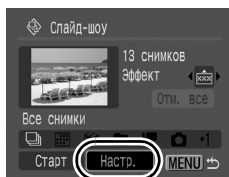

2

Задайте значение этого параметра.

1. Кнопкой **▲** или **▼** выберите [Время] или [Повтор].
2. Кнопкой **◀** или **▶** выберите требуемое значение.
3. Нажмите кнопку **MENU**.

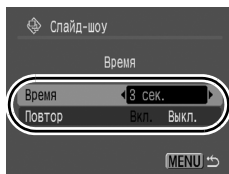

Функция коррекции «красных глаз»



Можно устранить эффект «красных глаз» на снятых изображениях.



Автоматическое обнаружение «красных глаз» на некоторых изображениях может оказаться невозможным или результаты коррекции могут отличаться от ожидаемых. Для сохранения исправленных изображений рекомендуется использовать режим [Новый файл].

Примеры.

- Лица рядом с краями экрана или выглядящие очень мелкими, крупными, темными или яркими относительно общего изображения.
- Лица, повернутые в сторону или по диагонали, либо частично закрытые лица.

1

Выберите пункт [Коррекция кр. Глаз].

1. Нажмите кнопку **MENU**.
2. В меню кнопкой **↑** или **↓** выберите пункт .
3. Нажмите кнопку .

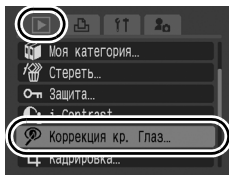

2

Выберите изображение.

1. Кнопкой **←** или **→** выберите изображение, на котором требуется произвести коррекцию «красных глаз».
2. Нажмите кнопку .

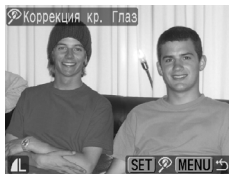

- В месте, в котором обнаружены «красные глаза», автоматически отображается рамка.
- Если «красные глаза» не были обнаружены автоматически, кнопкой **↑**, **↓**, **←** или **→** выберите пункт [Добавить зону] и нажмите кнопку **FUNC./SET** (стр. 181).
- Для отмены рамки коррекции выберите пункт [Удалить зону] и нажмите кнопку **FUNC./SET** (стр. 182).

3 Выполните коррекцию изображения.

1. Кнопкой **↑**, **↓**, **←** или **→** выберите вариант [Начать].
2. Нажмите кнопку .

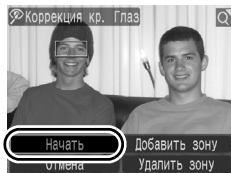

4 Сохраните изображение.

1. Кнопкой **↑**, **↓**, **←** или **→** выберите [Новый файл] или [Перезаписать].
2. Нажмите кнопку .

- [Новый файл]: сохраняется новый файл с новым именем. Исходное нескорректированное изображение не удаляется. Новое изображение сохраняется как последний файл.
- [Перезаписать]: сохранение производится в файл с тем же именем, что и у исходного нескорректированного изображения. Исходное нескорректированное изображение стирается.
- Если выбран вариант [Новый файл], переходите к шагу 5.
- Если требуется исправить другое изображение, повторите операции с шага 2.



5 Выведите на экран сохраненное изображение.

1. Нажмите кнопку **MENU**.
2. Кнопкой **←** или **→** выберите вариант [Да].
3. Нажмите кнопку .

- При выборе варианта [Нет] производится возврат в меню показа.

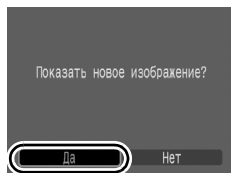

- Коррекция «красных глаз» не может выполняться для видеofilьмов .
- Перезапись защищенных изображений невозможна.
- Если на карте памяти осталось мало свободного места, коррекция эффекта «красных глаз» невозможна.



- Хотя коррекцию эффекта «красных глаз» можно применять к изображению любое число раз, при каждом последующем применении качество изображения постепенно снижается.
- Так как на изображениях, уже исправленных с помощью функции «Коррекция кр. Глаз», рамка коррекции не отображается автоматически, используйте для коррекции пункт [Добавить зону].

Добавление зоны коррекции

1 Выберите пункт [Добавить зону].

1. Кнопкой **↑**, **↓**, **←** или **→** выберите пункт [Добавить зону].
 2. Нажмите кнопку .
- Отображается зеленая рамка.



2 Настройте положение рамки коррекции.

1. Для перемещения рамки используйте кнопки **↑**, **↓**, **←** и **→**.
- Размер рамки можно изменить рычагом зумирования.



3 Добавьте дополнительные зоны коррекции.

1. Нажмите кнопку .
- Добавляется зона коррекции, и цвет ее рамки изменяется на белый.
 - Если требуется добавить другие зоны, настройте положение зоны, затем нажмите кнопку **FUNC./SET**.
 - Можно добавить максимум 35 зон.
 - Для завершения добавления зон коррекции нажмите кнопку **MENU**.



Для правильного выполнения коррекции «красных глаз» учитывайте следующее (см. изображение из шага 2):

- настройте размер рамки коррекции таким образом, чтобы она охватывала только зону «красных глаз»;
- при наличии нескольких объектов с эффектом «красных глаз» обязательно добавьте по одной зоне на каждый объект.

Удаление зон коррекции

1 Выберите пункт [Удалить зону].

1. Кнопкой **↑**, **↓**, **←** или **→** выберите пункт [Удалить зону].
2. Нажмите кнопку .



2 Выберите зону, которую требуется удалить.

1. Кнопкой **←** или **→** выберите рамку, которую требуется удалить.
- Выбранная рамка отображается зеленым цветом.



3 Удалите рамку.

1. Нажмите кнопку .
- Выбранная рамка исчезает.
 - Для продолжения удаления зон повторите операции с шага 2.
 - Завершив удаление зон, нажмите кнопку **MENU**.

Повышение яркости темных областей (i-Contrast)

Возможно автоматическое определение темных областей с повышением их яркости и последующим сохранением изображения в виде нового файла.

1 Выберите пункт [i-Contrast].

1. Нажмите кнопку **MENU**.
2. В меню  кнопкой **↑** или **↓** выберите пункт .
3. Нажмите кнопку .

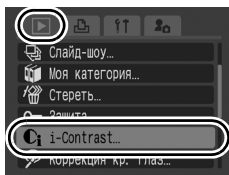

2 Выберите изображение, на котором требуется повысить яркость.

1. Кнопкой **←** или **→** выберите требуемое изображение.
2. Нажмите кнопку .



3 Выберите величину компенсации яркости.

1. Кнопкой **←** или **→** выберите вариант.
 2. Нажмите кнопку .
- Если в режиме [Авто] получены неудовлетворительные результаты, выберите вариант [Низкий], [Средний] или [Высокий].



4 Сохраните изображение.

1. Кнопкой ← или → выберите [OK].
2. Нажмите кнопку .

- Если требуется выполнить компенсацию для другого изображения, повторите операцию с шага 2.

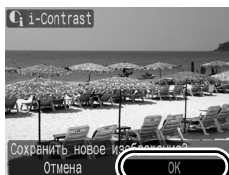

5 Выведите на экран сохраненное изображение.

1. Нажмите кнопку **MENU**.
2. Кнопкой ← или → выберите вариант [Да].
3. Нажмите кнопку .

- При выборе варианта [Нет] производится возврат в меню показа.

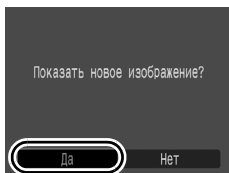

- В зависимости от изображения, его качество может снизиться, а результаты компенсации могут не соответствовать ожидаемым.
- Компенсацию яркости можно выполнять неограниченное количество раз, но качество изображения может снизиться.

Добавление эффектов с помощью функции «Мои цвета»



С помощью функции «Мои цвета» можно добавлять эффекты к записанным изображениям (только фотографии). Предусмотренные варианты эффектов «Мои цвета» перечислены ниже. Подробнее см. [стр. 142](#).

	Яркий		Осветлить тон кожи
	Нейтральный		Затемнить тон кожи
	Сепия		Ярко синий
	Ч/Б		Ярко зеленый
	Имитация слайда		Ярко красный

1 Выберите пункт [Мои цвета].

1. Нажмите кнопку **MENU**.
2. В меню кнопкой или выберите пункт .
3. Нажмите кнопку .

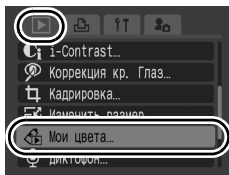

2 Выберите изображение.

1. Кнопкой или выберите требуемое изображение.
2. Нажмите кнопку .



3 Выберите тип функции «Мои цвета».

1. Кнопкой **←** или **→** выберите тип функции «Мои цвета».
 - К отображаемому изображению применяется эффект «Мои цвета».
 - Для просмотра изображения с большим увеличением нажмите рычаг зумирования в направлении **Q**. Когда изображение увеличено, можно с помощью кнопки **FUNC./SET** переключаться между изображением, измененным с помощью эффекта «Мои цвета», и исходным непреобразованным изображением.
2. Нажмите кнопку .



4 Сохраните изображение.

1. Кнопкой **←** или **→** выберите [OK].
 2. Нажмите кнопку .
- Только что сохраненное изображение, преобразованное с помощью эффекта «Мои цвета», будет последним в списке.
 - Для продолжения добавления эффектов к другим изображениям повторите операцию, начиная с шага 2.



5 Выведите на экран сохраненное изображение.

1. Нажмите кнопку **MENU**.
 2. Кнопкой **←** или **→** выберите вариант [Да].
 3. Нажмите кнопку .
- При выборе варианта [Нет] производится возврат в меню показа.

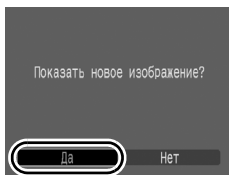

Если на карте памяти осталось недостаточно места, добавление эффектов «Мои цвета» невозможно.



- Хотя эффекты «Мои цвета» можно применять к изображению неограниченное число раз, при каждом применении качество изображения снижается, и получение требуемых цветов может оказаться невозможным.
- Цвета изображений, снятых в режиме съемки «Мои цвета» (стр. 142), и изображений, отредактированных с помощью функции «Мои цвета» в режиме воспроизведения, могут несколько отличаться.

Изменение размера изображений



Изображения, сохраненные с высоким разрешением, можно пересохранить с более низким разрешением.

M3	1600 × 1200 пикселей
S	640 × 480 пикселей
XS	320 × 240 пикселей

1 Выберите пункт [Изменить размер].

1. Нажмите кнопку **MENU**.
2. В меню кнопкой или выберите пункт .
3. Нажмите кнопку .

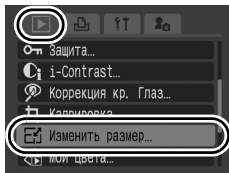

2 Выберите изображение.

1. Кнопкой или выберите изображение, размер которого требуется изменить.
 2. Нажмите кнопку .
- Кнопкой **FUNC./SET** невозможно выбрать изображения, размер которых не может быть изменен.



3 Выберите разрешение.

1. Кнопкой **←** или **→** выберите требуемое разрешение.

2. Нажмите кнопку .

- Если выбор разрешения невозможен из-за недостатка свободного места на карте памяти, отображается значок .



4 Сохраните изображение.

1. Кнопкой **←** или **→** выберите [OK].

2. Нажмите кнопку .

- Изображение с измененным размером сохраняется в виде нового файла. Исходное изображение остается без изменений.
- Если требуется изменить размер другого изображения, повторите операцию с шага 2.

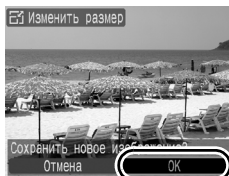

5 Выведите на экран сохраненное изображение.



1. Нажмите кнопку **MENU**.

2. Кнопкой **←** или **→** выберите вариант [Да].

3. Нажмите кнопку .

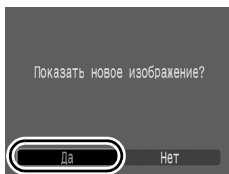
- При выборе варианта [Нет] производится возврат в меню показа.



Изменение размера видеофильмов  и изображений, снятых в режиме , невозможно.

Добавление звуковых комментариев к изображениям



В режиме воспроизведения к изображению можно добавлять звуковые комментарии (памятки) (длительностью до 1 мин). Звуковые данные сохраняются в формате WAVE (стерео).

1 Во время воспроизведения изображений нажмите кнопку

- Открывается панель управления звуковыми комментариями.

2 Произведите запись.

1. Кнопкой или выберите значок

2. Нажмите кнопку

- Отображаются прошедшее и оставшееся время.
- При нажатии кнопки **FUNC./SET** запись приостанавливается. При повторном нажатии этой кнопки запись возобновляется.
- К одному изображению можно добавить звуковую запись длительностью до 1 мин.
- Режим записи звука может быть изменен (стр. 93).
- Для остановки сеанса записи нажмите кнопку .



Панель звукового комментария

Прошедшее время/
Оставшееся время

Громкость
(Настраивается
кнопками и)

Панель звукового комментария

Кнопкой или выберите требуемый пункт, затем нажмите кнопку **FUNC./SET**.

	Выход	Возврат на экран воспроизведения.
	Запись	Начало записи.
	Пауза	Приостановка записи или воспроизведения.
	Показать	Начало воспроизведения.
	Стереть	Стирание звуковых памяток. (Выберите вариант [Стереть] и на экране запроса подтверждения нажмите кнопку FUNC./SET .)



- Добавление звуковых комментариев к видеофильмам невозможно.
- Удаление звуковых комментариев к защищенным файлам невозможно.

Запись только звука (Диктофон)



Предусмотрена возможность записи только звука (без изображений) с длительностью одной записи максимум 2 ч.

1 Выберите пункт [Диктофон].

1. Нажмите кнопку **MENU**.
2. В меню кнопкой **↑** или **↓** выберите пункт .
3. Нажмите кнопку .

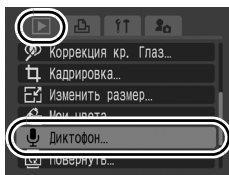

2 Запишите звук.

1. Кнопкой **←** или **→** выберите значок .
2. Нажмите кнопку .

- Отображается время записи.
- С помощью кнопок **↑** и **↓** можно изменять частоту выборки. Качество звука увеличивается в порядке [11.025kHz], [22.050kHz], [44.100kHz], однако объем записанного файла также соответствующим образом увеличивается.

- При нажатии кнопки **FUNC./SET** запись приостанавливается. При повторном нажатии этой кнопки запись возобновляется.
- При нажатии наполовину кнопки спуска затвора или при нажатии кнопки видеосъемки запись звука останавливается и камера переключается в режим съемки.
- Режим записи звука может быть изменен (стр. 93).

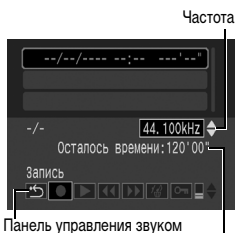



















Панель управления звуком

Доступное время записи

Панель диктофона

Кнопкой  или  выберите требуемый вариант и нажмите кнопку **FUNC./SET**.

	Выход	Возврат на экран меню.
	Запись	Начало записи.
	Пауза	Остановка записи, воспроизведения.
	Показать	Кнопкой  или  выберите звук, который требуется воспроизвести, затем нажмите кнопку FUNC./SET .
	Перемотка назад	При нажатой кнопке FUNC./SET производится перемотка назад. Во время перемотки назад звук не воспроизводится.
	Перемотка вперед	При нажатой кнопке FUNC./SET производится перемотка вперед. Во время перемотки вперед звук не воспроизводится.
	Стереть	Кнопками  ,  ,  и  выберите на экране запроса подтверждения пункт [Стереть] или [Стереть все], затем нажмите кнопку FUNC./SET .
	Защита	Защита от случайного стирания. Используйте кнопку  или  для выбора звука и кнопку FUNC./SET для установки/снятия защиты.
	Громкость	Громкость можно настраивать кнопкой  или  .



Перед началом записи убедитесь в правильности настроек пункта [Звук] (стр. 93).



- См. раздел *Частота сэмплирования (дискретизации) для диктофона и длительность записи (оценка)* (стр. 275).
- При заполнении карты памяти запись автоматически останавливается.
- Если во время воспроизведения нажать кнопку  и удерживать ее нажатой, отображается экран шага 2 (при кратковременном нажатии этой кнопки отображается панель звукового комментария (стр. 189)).

Защита изображений



Ценные изображения и видеofilмы можно защитить от случайного стирания.

Выбрать	Параметры защиты можно задавать отдельно для каждого изображения во время его просмотра.
Выбрать диапазон	Можно выбрать первое и последнее изображения и защитить все изображения в этом диапазоне.
Выбрать по дате	Можно защитить изображения с указанной датой.
Выбрать по категории	Можно защитить изображения, относящиеся к указанной категории.
Выбрать папку	Можно защитить изображения в указанной папке.
Все снимки	Можно защитить все изображения на карте памяти.

1 Выберите пункт [Защита].

1. Нажмите кнопку **MENU**.
2. В меню кнопкой или выберите пункт .
3. Нажмите кнопку .

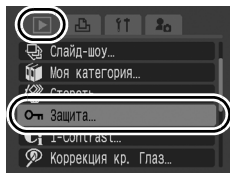

2 Укажите способ выбора.

1. Кнопкой или укажите способ выбора.
 - При нажатии кнопки **MENU** производится возврат на предыдущий экран.
2. Нажмите кнопку .

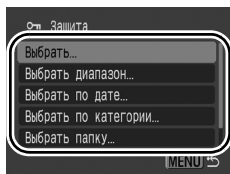

[Выбрать]

3 Установите защиту изображения.

1. Кнопкой **←** или **→** выберите защищаемое изображение.

2. Нажмите кнопку .

- При повторном нажатии кнопки **FUNC./SET** настройка отменяется.
- Для продолжения защиты других изображений повторите данную операцию.
- Установить защиту изображений можно также в индексном режиме.
- Для завершения установки нажмите кнопку **MENU**.



Значок защиты

[Выбрать диапазон]

3 Выберите первое изображение.

• Для выбора первого или последнего изображения можно использовать диск управления.



1. Нажмите кнопку .

2. Кнопкой **←** или **→** выберите первое изображение из защищаемого диапазона.

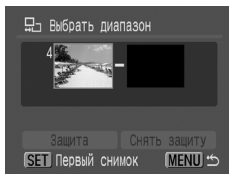
3. Нажмите кнопку .



4 Выберите последнее изображение.

1. Кнопкой **→** переключитесь на выбор последнего изображения.
2. Нажмите кнопку .
3. Кнопкой **←** или **→** выберите последнее изображение из диапазона.
4. Нажмите кнопку .
 - В качестве последнего изображения нельзя выбрать изображение с меньшим номером, чем у первого изображения.
 - Можно выбрать максимум 500 изображений.

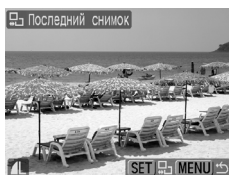
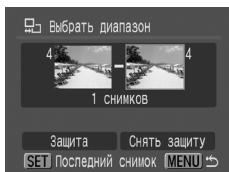

5 Защитите изображения.

1. Нажмите кнопку **↓** для выбора пункта [Защита].
 2. Нажмите кнопку .
- Снова отображается экран способа выбора.
 - При выборе пункта [Снять защиту] защита изображения отменяется.

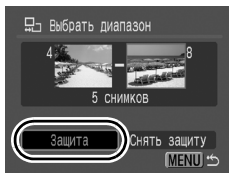

[Выбрать по дате]/[Выбрать по категории]/[Выбрать папку]

3 Выберите изображения.

1. Кнопкой **▲** или **▼** выберите дату/ категорию/папку для защиты.
2. Нажмите кнопку .
 - На выбранных изображениях отображаются значок **✓**.
 - При повторном нажатии кнопки **FUNC/SET** настройка отменяется.
 - Если часть изображений уже защищена, значок  отображается серым цветом.
 - Можно выбрать несколько дат, категорий или папок.
 - Для подтверждения каждой даты, категории или папки используйте кнопку **←** или **→**.
3. Нажмите кнопку **MENU**.

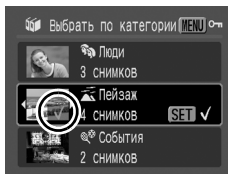

4 Защитите изображения.

1. Кнопкой **▲** или **▼** выберите пункт [Защита].
2. Нажмите кнопку .
 - Производится возврат на экран способа выбора.
 - При выборе пункта [Снять защиту] снимается защита выбранных изображений.
 - При выборе пункта [Стоп] отменяются установки защиты для текущего выбора.



[Все снимки]

3 **Защите изображения.**

1. Кнопкой **▲** или **▼** выберите пункт [Защита].

2. Нажмите кнопку .

- Производится возврат на экран способа выбора.
- При выборе пункта [Снять защиту] снимается защита для всех изображений.
- При выборе пункта [Стоп] отменяются установки защиты для текущего выбора.



В режиме [Защита] операцию можно отменить, нажав кнопку **FUNC./SET**.

Стирание изображений



Можно стереть изображения с карты памяти.



- Помните, что стертые изображения невозможно восстановить. Будьте внимательны при стирании изображений.
- Эта функция не позволяет стирать защищенные изображения.

Выбрать	Стирание выбранных одиночных изображений.
Выбрать диапазон	Для выбора первого и последнего изображений и стирания всех изображений в этом диапазоне.
Выбрать по дате	Стирание изображений с выбранной датой.
Выбрать по категории	Стирание изображений из выбранной категории.
Выбрать папку	Стирание изображений из выбранной папки.
Все снимки	Стирание всех изображений с карты памяти.

1 Выберите пункт [Стереть].

1. Нажмите кнопку **MENU**.
2. В меню кнопкой или выберите пункт .
3. Нажмите кнопку .

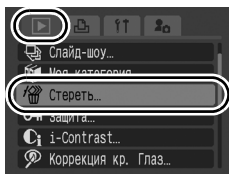

2 Выберите способ стирания.

1. Кнопкой или выберите способ стирания.
 - При нажатии кнопки **MENU** производится возврат на предыдущий экран.
2. Нажмите кнопку .

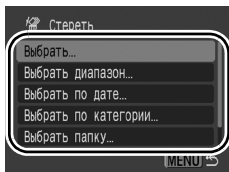

[Выбрать]

3 Выберите изображение.

1. Кнопкой ← или → выберите стираемое изображение.
2. Нажмите кнопку .
 - При повторном нажатии кнопки **FUNC./SET** выбор отменяется.
 - Эту операцию можно также выполнять в индексном режиме.
3. Нажмите кнопку **MENU**.

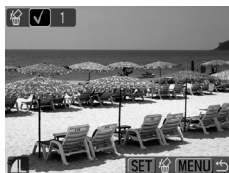

4 Сотрите изображение.

1. Кнопкой ← или → выберите [OK].
2. Нажмите кнопку .
 - При выборе пункта [Стоп] отменяется выбор изображения для стирания и производится возврат к шагу 2.

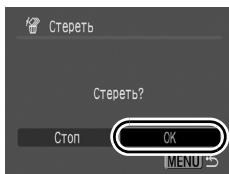

[Выбрать диапазон]



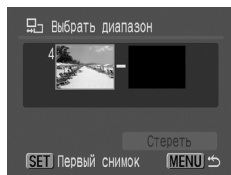

3 Выберите первое изображение.

- Для выбора первого или последнего изображения можно использовать диск управления.

1. Нажмите кнопку .
2. Кнопкой  или  выберите первое изображение из стираемого диапазона.
3. Нажмите кнопку .



4 Выберите последнее изображение.

1. Кнопкой  переключитесь на выбор последнего изображения.
2. Нажмите кнопку .
3. Кнопкой  или  выберите последнее изображение из диапазона.
4. Нажмите кнопку .

- В качестве последнего изображения нельзя выбрать изображение с меньшим номером, чем у первого изображения.
- Можно выбрать максимум 500 изображений.

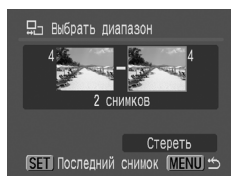

5 Сотрите изображения.

1. Нажмите кнопку  для выбора [Стереть].
2. Нажмите кнопку .

- При нажатии кнопки **MENU** отменяется выбор изображения для стирания и производится возврат к шагу 2.

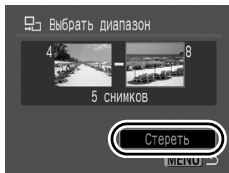



[Выбрать по дате]/[Выбрать по категории]/[Выбрать папку]

3 Выберите изображения.

1. Кнопкой  или  выберите дату/катеорию/папку для стирания.



2. Нажмите кнопку .

- На выбранных изображениях отображается значок ✓.
- При повторном нажатии кнопки **FUNC./SET** настройка отменяется.
- Можно выбрать несколько дат, категорий или папок.
- Для подтверждения каждой даты, категории или папки используйте кнопку  или .

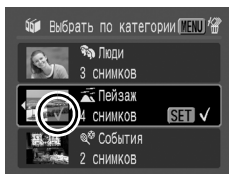
3. Нажмите кнопку **MENU**.



4 Сотрите изображения.

1. Кнопкой  или  выберите [OK].

2. Нажмите кнопку .

- При выборе пункта [Стоп] отменяется выбор изображения для стирания и производится возврат к шагу 2.

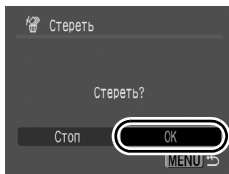

[Все снимки]

3 Сотрите изображения.

1. Кнопкой ← или → выберите [OK].

2. Нажмите кнопку .

- При выборе пункта [Отмена] отменяется выбор изображения для стирания и производится возврат к шагу 2.

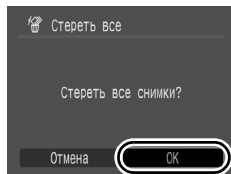

- При нажатии кнопки **FUNC/SET** во время стирания операция отменяется.
- Если требуется стереть с карты памяти не только изображения, но и все остальные данные, отформатируйте карту памяти ([стр. 16, 215](#)).



Параметры печати/передачи

Для выбора изображений и выполнения различных операций можно также использовать диск управления. См. [стр. 43](#).

Задание установок печати DPOF

С помощью камеры можно заранее выбрать на карте памяти изображения для печати и указать количество печатаемых экземпляров. Установки, используемые в камере, совместимы со стандартами формата заказа цифровой печати (DPOF). Это исключительно удобно для печати изображений на принтере, поддерживающем прямую печать, или для передачи изображений в фотоателье, поддерживающее стандарт DPOF.







- Заданные параметры печати применяются также и к списку печати ([стр. 23](#)).
- Распечатки с некоторых принтеров или из некоторых фотоателье могут не соответствовать указанным параметрам печати.
- Задание параметров печати для видеофильмов  невозможно.
- Для карт памяти, на которых параметры печати заданы на другой DPOF-совместимой камере, может отображаться символ . Настройки, задаваемые на Вашей камере, затирают такие параметры.

Установка стиля печати

После задания стиля печати выберите изображения для печати. Возможны следующие настройки.

* Настройка по умолчанию



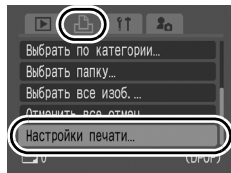

Тип печати	 Стандарт*	Печать по одному изображению на страницу.
	 Индекс	Печать отобранных изображений уменьшенного размера вместе в индексном формате.
	 Оба	Печать изображений в обоих форматах: стандартном и индексном.
 Дата (Вкл./Выкл. *)	Впечатывание даты.	
 No. файла (Вкл./Выкл. *)	Впечатывание номера файла.	
Стереть DPOF (Вкл.*/Выкл.)	Сброс всех параметров печати после распечатки изображений.	

1 Выберите пункт [Настройки печати].

1. Нажмите кнопку .
2. Нажмите кнопку **MENU**.
3. Кнопкой  или  выберите меню .
4. Кнопкой  или  выберите пункт [Настройки печати].
5. Нажмите кнопку .



2 Выполните настройки.

1. Кнопкой  или  выберите требуемый параметр.
2. Кнопкой  или  задайте настройки.
3. Нажмите кнопку **MENU**.

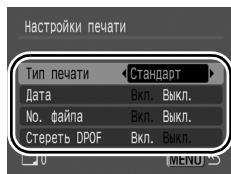

- Параметры «Дата» и «No. файла» следующим образом изменяются в соответствии с типом печати.
 - [Индекс]:
Одновременное задание для параметров [Дата] и [No. файла] значения [Вкл.] невозможно.
 - [Стандарт] или [Оба]:
Для параметров [Дата] и [No. файла] можно одновременно установить значения [Вкл.], однако печатаемая информация зависит от принтера.
- Дата печатается в формате, выбранном в пункте [Дата/Время] меню  (стр. 14).

Одиночные изображения

Выбор изоб. и кол-ва	Задание параметров печати для одиночных изображений при их просмотре.
Выбрать диапазон	Для выбора первого и последнего изображений и печати всех изображений в этом диапазоне.
Выбрать по дате	Задание параметров печати для изображений с выбранной датой.
Выбрать по категории	Задание параметров печати для изображений из выбранной категории.
Выбрать папку	Задание параметров печати для изображений из выбранной папки.
Выбрать все изоб.	Задание параметров печати для всех изображений.
Отменить все отеч.	Удаление всех параметров печати изображений.



Печатается только одна копия каждого выбранного изображения. В случае варианта [Выбор изоб. и кол-ва] задание количества печатаемых копий возможно только в том случае, если для параметра [Тип печати] задано значение [Стандарт] или [Оба] ([стр. 202](#)).

1 Укажите способ выбора.

1. Нажмите кнопку .
2. Нажмите кнопку **MENU**.
3. Кнопкой  или  выберите меню .
4. Кнопкой  или  задайте способ выбора.
5. Нажмите кнопку .

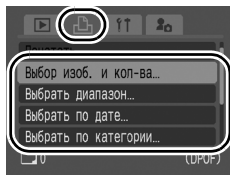

[Выбор изоб. и кол-ва]

2



Выберите изображения.

Способ выбора зависит от заданного типа печати (стр. 202).

Стандарт ()/Оба ()

1. Для выбора изображений используйте кнопку  или .
2. Нажмите кнопку .
3. Кнопкой  или  выберите количество печатаемых экземпляров (макс. 99).
4. Нажмите кнопку **MENU**.

Индекс ()

1. Для выбора изображений используйте кнопку  или .
2. Выбор и отмена выбора производятся кнопкой .
3. Нажмите кнопку **MENU**.

- Эту операцию можно также выполнять в индексном режиме.

Число печатаемых экземпляров



Метка выбора для индексной печати



[Выбрать диапазон]

2

Выберите первое изображение.



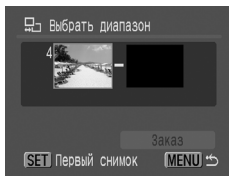

- Для выбора первого или последнего изображения можно использовать диск управления.

1. Нажмите кнопку .
2. Кнопкой  или  выберите первое изображение из печатаемого диапазона.
3. Нажмите кнопку .



3



Выберите последнее изображение.

1. Кнопкой  переключитесь на выбор последнего изображения.
2. Нажмите кнопку .
3. Кнопкой  или  выберите последнее изображение из диапазона.
4. Нажмите кнопку .

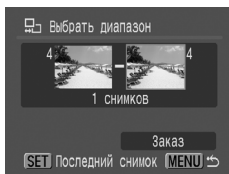
- В качестве последнего изображения нельзя выбрать изображение с меньшим номером, чем у первого изображения.
- Можно выбрать максимум 500 изображений.



4 Задайте значения параметров печати.

1. Нажмите кнопку  для выбора [Заказ].
2. Нажмите кнопку .
 - Снова отображается экран способа выбора.
 - При нажатии кнопки **MENU** отменяются настройки печати для изображений из выбранного диапазона.

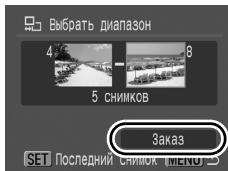



[Выбрать по дате]/[Выбрать по категории]/[Выбрать папку]

2 Выберите изображения.

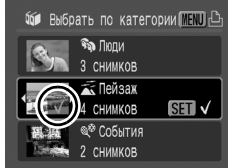
1. Кнопкой  или  выберите дату/ категорию/папку для печати.
2. Нажмите кнопку .
 - На выбранных изображениях отображается значок .
 - При повторном нажатии кнопки **FUNC./SET** настройка отменяется.
 - Можно выбрать несколько дат, категорий или папок.
 - Для подтверждения каждой даты, категории или папки используйте кнопку  или .
3. Нажмите кнопку **MENU**.



3 Задайте значения параметров печати.

1. Кнопкой  или  выберите [OK].
2. Нажмите кнопку .
 - Снова отображается экран способа выбора.
 - При выборе варианта [Стоп] отменяются настройки печати для выбранных изображений.

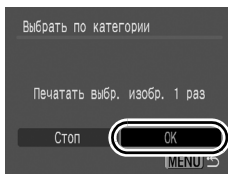

[Выбрать все изоб.]

2 Задайте значения параметров печати.

1. Кнопкой ← или → выберите [ОК].

2. Нажмите кнопку .

- Снова отображается экран способа выбора.
- При выборе варианта [Отмена] отменяются настройки печати для выбранных изображений.

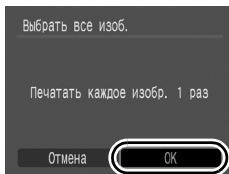

[Отменить все отмеч.]



2 Отмените выбор изображений.

1. Кнопкой ← или → выберите [ОК].

2. Нажмите кнопку .

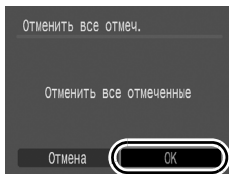
- Снова отображается экран способа выбора.
- При выборе варианта [Отмена] операция отменяется.



- Изображения печатаются в порядке номеров их файлов.
- Можно выбрать максимум 998 изображений.
- Если камера подсоединена к принтеру, включается синяя подсветка кнопки . На этом этапе печать начинается после выполнения указанных ниже действий.
 1. Нажмите кнопку .
 2. Убедитесь, что выбран вариант [Печатать], и нажмите кнопку **FUNC./SET**.

Задание настроек передачи DPOF

Камера позволяет задать параметры изображений перед их загрузкой в компьютер. Инструкции по передаче изображений в компьютер см. во *Вводном руководстве по программному обеспечению*. Используемые в камере параметры соответствуют стандартам DPOF.





Для карт памяти, на которых настройки передачи заданы на другой DPOF-совместимой камере, может отображаться символ . Установки, задаваемые на Вашей камере, затирают такие параметры.

1 Выберите пункт [Заказ передачи].

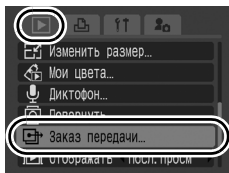
1. Нажмите кнопку .
2. Нажмите кнопку **MENU**.
3. В меню  кнопкой  или  выберите пункт .
4. Нажмите кнопку .



2 Выберите способ заказа.

1. Кнопкой  или  выберите способ заказа.
 Заказ : выбор одиночных изображений.
 Отм. все : выбор всех изображений на карте памяти.

2. Нажмите кнопку .

- При выборе варианта [Сброс] все параметры заказа передачи отменяются.

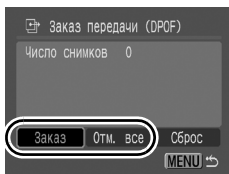

Одиночные изображения

3 Выберите изображение для передачи.

1. Кнопкой **←** или **→** выберите изображение для передачи.
2. Нажмите кнопку .
 - При повторном нажатии кнопки **FUNC./SET** выбор отменяется.
 - Изображения можно также выбирать в индексном режиме.
3. Несколько раз нажмите кнопку **MENU**.

Значок выбора для передачи



Отметить все

3 Передайте изображения.

1. Кнопкой **←** или **→** выберите [OK].
2. Нажмите кнопку .
3. Несколько раз нажмите кнопку **MENU**.

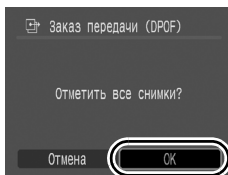

- Изображения передаются в порядке номеров их файлов.
- Можно выбрать максимум 998 изображений.

Настройка камеры

Функция энергосбережения



В камере предусмотрена функция энергосбережения, которая может автоматически выключать питание или ЖК-монитор (либо видоискатель).

Автовыключение	Если задано значение [Вкл.], питание выключается в указанных ниже случаях. Для восстановления питания снова нажмите кнопку ON/OFF . Режим съемки: приблизительно через 3 мин после последней операции на камере. Режим воспроизведения или при подключении к принтеру: приблизительно через 5 мин после последней операции на камере.
Дисплей выкл.	Если в режиме съемки не используются органы управления камеры, через заданное время ЖК-монитор (или видоискатель) автоматически выключается независимо от значения параметра [Автовыключение]. (Для включения ЖК-монитора (или видоискателя) нажмите любую кнопку, кроме кнопки ON/OFF, или измените ориентацию камеры.)

1 Выберите пункт [Экон.энергии].

1. Нажмите кнопку **MENU**.
2. Кнопкой **←** или **→** выберите меню **↑↑**.
3. Кнопкой **↑** или **↓** выберите пункт [Экон.энергии].
4. Нажмите кнопку .

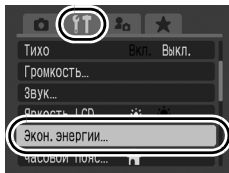

2 Выполните настройки.

1. Кнопкой **↑** или **↓** выберите требуемый вариант.
2. Кнопкой **←** или **→** настройте значение параметра.
3. Нажмите кнопку **MENU**.

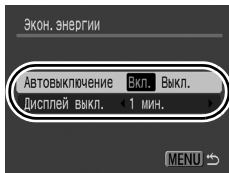

3 Нажмите кнопку MENU.



Функция энергосбережения не работает во время слайд-шоу или если камера подключена к компьютеру.

Установка Мирового времени



Если заранее зарегистрировать часовые пояса пунктов назначения, во время заграничной поездки можно снимать изображения с местной датой и временем, просто переключая значение часового пояса. Это очень удобно, так как не требуется переустанавливать дату и время.

Задание домашнего/текущего часового пояса

1 Выберите пункт [Часовой пояс].

1. Нажмите кнопку **MENU**.
2. Кнопкой **←** или **→** выберите меню .
3. Кнопкой **↑** или **↓** выберите пункт [Часовой пояс].
4. Нажмите кнопку .

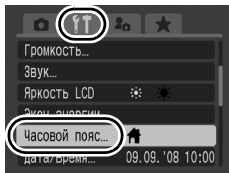

2 Выберите пункт (Дом).

1. Кнопкой **↑** или **↓** выберите значок .
2. Нажмите кнопку .

- При первом использовании убедитесь, что отображается показанный справа экран, затем нажмите кнопку **FUNC./SET**.

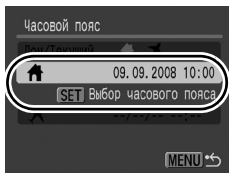

3 Выберите домашний часовой пояс.

1. Кнопкой **←** или **→** выберите домашний часовой пояс.

2. Нажмите кнопку .

- Для задания летнего времени кнопкой **↑** или **↓** выведите на экран символ . Часы будут переведены на 1 ч вперед.

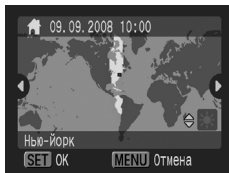

4 Выберите пункт (Текущий).

1. Кнопкой **↓** выберите .

2. Нажмите кнопку .

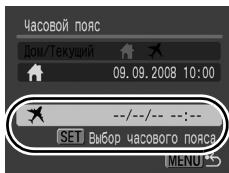

5 Выберите текущий часовой пояс.

1. Кнопкой **←** или **→** выберите часовой пояс места назначения (текущий часовой пояс).

2. Нажмите кнопку .

- Как и на шаге 3, можно установить летнее время.

Разница во времени с домашним часовым поясом

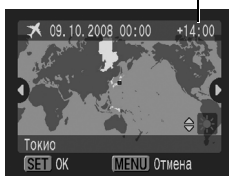

Переключение на текущий часовой пояс

1 Выберите пункт [Часовой пояс].

1. Нажмите кнопку **MENU**.



2. Кнопкой **←** или **→** выберите меню .

3. Кнопкой **↑** или **↓** выберите пункт [Часовой пояс].

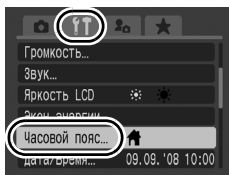
4. Нажмите кнопку .



2 Выберите пункт (Текущий).

1. Кнопкой  или  выберите значок .
2. Дважды нажмите кнопку **MENU**.

- Для изменения текущего часового пояса используйте кнопку **FUNC./SET**.
- При переключении на текущий часовой пояс отображается символ .

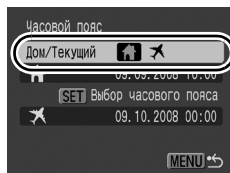

Если предварительно не был выбран домашний часовой пояс, задать текущий часовой пояс невозможно.



Если изменить дату и время при выбранном часовом поясе «Текущий», автоматически изменяются также дата и время домашнего часового пояса.

Низкоуровневое форматирование карт памяти

В случае снижения скорости записи/чтения карты памяти рекомендуется выбрать вариант [Низкоуровнев. формат].



Имейте в виду, что при форматировании (инициализации) карты памяти с нее стираются все данные, в том числе защищенные изображения (стр. 192) и звуковые данные, записанные с помощью функции «Диктофон» (стр. 190).

1 Выберите пункт [Формат].

1. Нажмите кнопку **MENU**.
2. Кнопкой **←** или **→** выберите меню .
3. Кнопкой **↑** или **↓** выберите [Формат].
4. Нажмите кнопку .

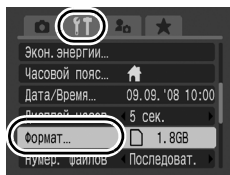

2 Выполните настройки.

1. Кнопкой **↑** выберите пункт [Низкоуровнев. формат].
2. Кнопкой **←** или **→** установите флажок.
3. Кнопкой **↑**, **↓**, **←** или **→** выберите [OK].
4. Нажмите кнопку .

Отображается при наличии звуковых данных, записанных с помощью функции «Диктофон».

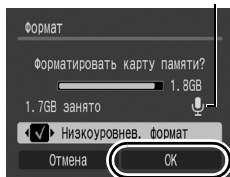

- Форматирование карты памяти можно остановить, нажав кнопку **FUNC./SET**. После остановки форматирования можно продолжать пользоваться картой памяти, но все данные с нее будут стерты.
- Для некоторых карт памяти низкоуровневое форматирование может занимать от 2 до 3 мин.

Сброс номеров файлов



Снимаемым изображениям автоматически присваиваются номера файлов. Можно выбрать метод присвоения номеров файлов.

Последоват.	<p>Следующему изображению присваивается номер, на единицу больший номера последнего записанного изображения. Это удобно для хранения всех изображений в одном месте на компьютере, так как позволяет избежать дублирования имен файлов при смене папок или карт памяти*.</p> <p>* При использовании чистой карты памяти. Если используется карта памяти с уже записанными данными, 7-значный номер последней записанной папки и изображения сравнивается с последним номером на карте памяти, после чего номера новых изображений назначаются на основе большего из этих двух значений.</p>
Автосброс	<p>Для номера изображения и номера папки восстанавливаются начальные значения (100-0001).* Это удобно для хранения изображений в соответствующих папках.</p> <p>* При использовании чистой карты памяти. Если используется карта памяти с уже записанными данными, нумерация новых изображений производится на основе 7-значного номера последней записанной на карте памяти папки и изображения.</p>

1 Выберите пункт [Нумер. файлов].

1. Нажмите кнопку **MENU**.
2. Кнопкой **←** или **→** выберите меню **📁**.
3. Кнопкой **↑** или **↓** выберите пункт [Нумер. файлов].

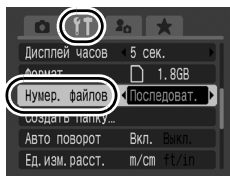



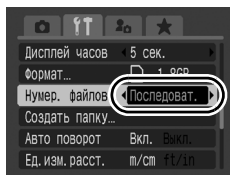

2 Выполните настройку.

1. Кнопкой **←** или **→** выберите вариант нумерации файлов.
2. Нажмите кнопку **MENU**.

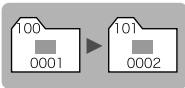

Номера файлов и папок

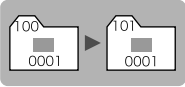
Записанным изображениям назначаются последовательные номера файлов в диапазоне от 0001 до 9999, а папкам назначаются номера в диапазоне от 100 до 999. В одной папке можно сохранить максимум 2000 изображений.

	Создана новая папка	Карта памяти заменена другой картой	
Последоват.	Карта памяти 1 	Карта памяти 1 	Карта памяти 2 
	Автосброс	Карта памяти 1 	Карта памяти 1 

- При недостатке свободного места изображения могут сохраняться в новой папке, даже если общее количество изображений в папке менее 2000, так как изображения указанных ниже типов всегда записываются вместе в одну папку:
 - изображения, снятые в режиме серийной съемки;
 - изображения, снятые с таймером автоспуска (установка таймера и таймер при определении лица);
 - видеофильмы;
 - изображения, снятые в панорамном режиме;
 - изображения, снятые в режиме фокусирующей вилки;
 - изображения, снятые с использованием брекетинга АЕВ;
 - изображения, снятые в режиме «Акцентирование цветом»/«Замена цвета», если для параметра [Сохранение оригинала] задано значение [Вкл.].
- При наличии папок с совпадающими номерами или изображений с одинаковыми номерами в одной папке воспроизведение изображений невозможно.
- Информацию о структуре папок и типах изображений см. во *Вводном руководстве по программному обеспечению*.

Создание папки для записи изображений (Папка)

В любой момент можно создать новую папку, и снимаемые изображения будут автоматически записываться в эту папку.

Создать новую папку	При последующей съемке изображений создается новая папка. Для создания дополнительной папки снова установите этот флажок.
Авт. создание	Можно также задать дату и время, когда должна быть создана новая папка, используя дату съемки после заданной даты и времени.

Создание папки при следующей съемке

1 Выберите пункт [Создать папку].

1. Нажмите кнопку **MENU**.
2. Кнопкой **←** или **→** выберите меню .
3. Кнопкой **↑** или **↓** выберите пункт [Создать папку].
4. Нажмите кнопку .

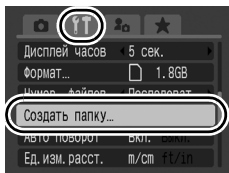

2 Выполните настройки.

1. Кнопкой **←** или **→** установите флажок [Создать новую папку].
2. Нажмите кнопку **MENU**.
 - При съемке на ЖК-мониторе (или в видоискателе) отображается символ . После создания новой папки этот символ исчезает с экрана.

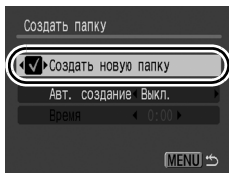

Задание даты или времени для автоматического создания папки

1 Выберите пункт [Создать папку].

1. Нажмите кнопку **MENU**.
2. Кнопкой **←** или **→** выберите меню .
3. Кнопкой **↑** или **↓** выберите пункт [Создать папку].
4. Нажмите кнопку .

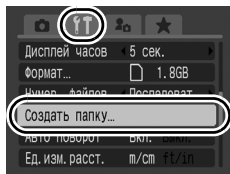

2 Выполните настройки.

1. Кнопкой **↑** или **↓** выберите пункт [Авт. создание], затем кнопкой **←** или **→** выберите дату создания.
2. Кнопкой **↑** или **↓** выберите пункт [Время], затем кнопкой **←** или **→** выберите время.
3. Нажмите кнопку **MENU**.

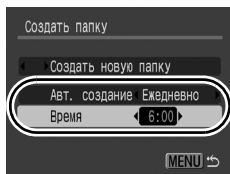

- При наступлении заданного момента времени на ЖК-мониторе (или в видоискателе) отображается символ . После создания новой папки этот символ исчезает.



В одной папке можно сохранить максимум 2000 изображений. После съемки более чем 2000 изображений автоматически создается новая папка, даже если пользователь не создавал новых папок.

Установка функции автоповорота



Камера оснащена интеллектуальным датчиком ориентации, определяющим ориентацию снятого изображения при вертикальном положении камеры и автоматически поворачивающим изображение для правильного просмотра на ЖК-мониторе (или в видеоискателе).

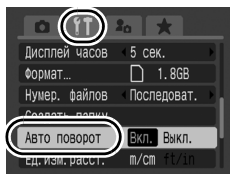

1 Выберите пункт [Авто поворот].

1. Нажмите кнопку **MENU**.
2. Кнопкой **←** или **→** выберите меню **[[]]**.
3. Кнопкой **↑** или **↓** выберите [Авто поворот].



2 Выполните настройки.

1. Кнопкой **←** или **→** выберите [Вкл.] или [Выкл.].
2. Нажмите кнопку **MENU**.

- Если для функции автоматического поворота задано значение [Вкл.] и для ЖК-монитора (или видеоискателя) установлен режим подробной индикации в режиме съемки, на экране отображается символ  (обычное положение),  (правый край внизу) или  (левый край внизу).

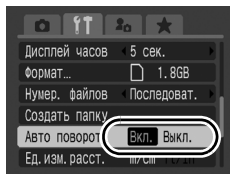

- Эта функция может работать неправильно, если камера направлена точно вниз или вверх. Убедитесь, что стрелка  показывает в правильном направлении. Если нет, установите для функции [Авто поворот] значение [Выкл.].
- Даже если для функции [Авто поворот] задано значение [Вкл.], ориентация изображений, загруженных в компьютер, зависит от программного обеспечения, используемого для загрузки.



Если во время съемки камера находится в вертикальном положении, интеллектуальный датчик ориентации считает, что верхний край камеры – это «верх», а нижний край камеры – «низ». Затем настраиваются оптимальный баланс белого, экспозиция и фокус для съемки в вертикальном положении. Эта функция работает независимо от того, включена ли функция автоповорота.

Восстановление значений параметров по умолчанию



1 Выберите пункт [Сбросить всё].

1. Нажмите кнопку **MENU**.
2. Кнопкой **←** или **→** выберите меню **ff**.
3. Кнопкой **↑** или **↓** выберите пункт [Сбросить всё].
4. Нажмите кнопку **FUNC. SET**.

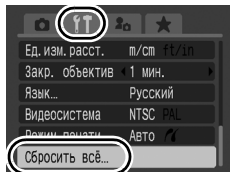

2 Выполните настройки.

1. Кнопкой **←** или **→** выберите [ОК].
2. Нажмите кнопку **FUNC. SET**.

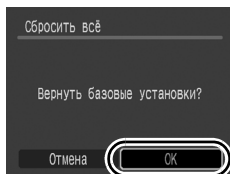

- При восстановлении значений по умолчанию для регистрируемых режимов **C** поверните диск установки режима в положение **C**.
- Если камера подключена к компьютеру или принтеру, сброс настроек невозможен.
- Невозможен сброс значений следующих параметров:
 - режима съемки;
 - параметров [Часовой пояс], [Дата/Время], [Язык] и [Видеосистема] в меню **ff** (стр. 59);
 - данных баланса белого, записанных функцией пользовательского баланса белого (стр. 140);
 - цветов, заданных в режиме «Акцентиров. цветом» (стр. 144) или «Замена цвета» (стр. 146);
 - новых добавленных параметров «Моя камера» (стр. 226).

Подключение к телевизору

Съемка/воспроизведение с помощью телевизора

Для съемки или просмотра изображений с помощью телевизора можно использовать стереофонический видеокабель STV-250N из комплекта поставки.

1 Выключите камеру и телевизор.

2 Подсоедините стереофонический видеокабель к разъему A/V OUT камеры.

- Ногтем подцепите верхний край крышки разъемов камеры, откройте ее, потянув вперед, и до упора вставьте штекер стереофонического видеокабеля.

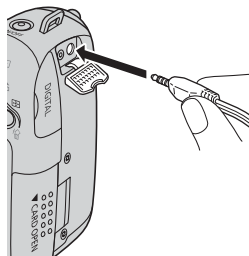

3 Подключите другие штекеры стереофонического видеокабеля к разъемам VIDEO IN и AUDIO IN телевизора.

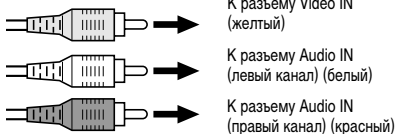

4 Включите телевизор и переключите его в режим видео.

5 Включите камеру.



- Формат видеосигнала (NTSC или PAL) можно переключить в соответствии с региональными стандартами (стр. 60). Установки по умолчанию зависят от региона.
 - NTSC: Япония, США, Канада, Тайвань и др.
 - PAL: Европа, Азия (кроме Тайваня), Океания и др.
- Если видеосистема установлена неверно, изображения с камеры могут отображаться неправильно.

Настройка камеры (параметры «Моя камера»)

Для выбора изображений и выполнения различных операций можно также использовать диск управления. См. [стр. 43](#).

Меню «Моя камера» позволяет настроить начальную заставку и звуковые сигналы включения питания, автоспуска, нажатия кнопок и срабатывания затвора. Изменение и регистрация этих параметров позволяют настраивать камеру по собственному вкусу.

Изменение параметров меню «Моя камера»



1 Выберите пункт меню.

1. Нажмите кнопку **MENU**.
2. Кнопкой **←** или **→** выберите меню .
3. Кнопкой **↑** или **↓** выберите требуемый пункт меню.

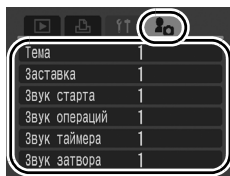

2 Выполните настройки.

1. Кнопкой **←** или **→** выберите пункт, который требуется задать.
2. Нажмите кнопку **MENU**.
 - Выберите пункт [Тема] в подпункте 3 шага 1, чтобы задать для всех параметров одинаковые настройки.

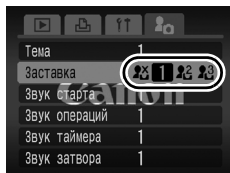

Если для параметра [Звук затвора] задано значение **1**, воспроизводится звук срабатывания затвора, соответствующий выдержке.

Регистрация параметров меню «Моя камера»



В пункты меню и можно в качестве параметров «Моя камера» добавить изображения, записанные на карте памяти, и новые записанные звуки. Можно также загрузить в камеру изображения и звуки с компьютера с помощью прилагаемого программного обеспечения.



Для восстановления значений параметров «Моя камера» по умолчанию требуется компьютер. Для восстановления в камере значений по умолчанию используйте прилагаемую программу (ZoomBrowser EX или ImageBrowser).

1 Выберите пункт меню.

1. Нажмите кнопку .
2. Нажмите кнопку **MENU**.
3. Кнопкой или выберите меню .
4. Кнопкой или выберите пункт меню, который требуется зарегистрировать.

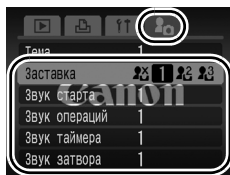

2 Выберите или .

1. Кнопкой или выберите или .
2. Нажмите кнопку **DISP.**

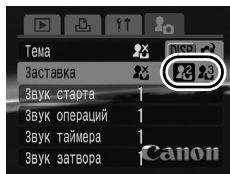







3 Выполните настройки.

[Заставка]

1. Кнопкой или выберите изображение для регистрации.
2. Нажмите кнопку .



[Звук старта]/[Звук операций]/[Звук таймера]/ [Звук затвора]

1. Кнопкой **←** или **→** выберите значок  (Запись).
2. Нажмите кнопку .
3. После записи кнопкой **←** или **→** выберите значок  (Регистрировать звук).
4. Нажмите кнопку .
 - По истечении времени, отведенного на запись, запись автоматически останавливается.
 - Для воспроизведения записи выберите значок  (Показать).
 - Для выхода из операции без выполнения регистрации выберите  (Выход).



4 Зарегистрируйте настройку.

1. Кнопкой **←** или **→** выберите [OK].
2. Нажмите кнопку .
 - Для отмены регистрации выберите пункт [Отмена].

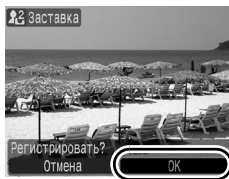

- В параметрах «Моя камера» невозможна регистрация следующих элементов:
 - видеofilмов;
 - звуков, записанных с помощью функции звуковых комментариев ([стр. 189](#));
 - звуков, записанных с помощью функции «Диктофон» ([стр. 190](#)).
- При добавлении новой установки «Моя камера» старая установка стирается.



Подробнее создание и добавление данных параметров «Моя камера» см. во *Вводном руководстве по программному обеспечению*.

Устранение неполадок

- Камера (стр. 228)
- При включении питания (стр. 229)
- ЖК-монитор/видеоискатель (стр. 229)
- Съемка (стр. 231)
- Съемка видеофильмов (стр. 236)
- Воспроизведение (стр. 236)
- Элементы питания (стр. 237)
- Вывод на экран телевизора (стр. 238)
- Печать на принтере, поддерживающем прямую печать (стр. 238)

Камера

Камера не работает.

Не включено питание.	<ul style="list-style-type: none"> ● Нажмите кнопку ON/OFF (стр. 40).
Открыта крышка гнезда карты памяти или гнезда отсека элементов питания.	<ul style="list-style-type: none"> ● Убедитесь, что крышка гнезда карты памяти или крышка отсека аккумулятора надежно закрыта (стр. 10, 12).
Элементы питания установлены в неправильной полярности.	<ul style="list-style-type: none"> ● Заново установите элементы питания в правильной полярности (стр. 10).
Элементы питания неправильного типа.	<ul style="list-style-type: none"> ● Используйте только новые щелочные элементы питания или NiMH аккумуляторы Canon типоразмера AA (стр. 10).
Элементы питания разряжены, и работа камеры невозможна (отображается сообщение «Поменяйте батарейки»).	<ul style="list-style-type: none"> ● Замените элементы питания камеры четырьмя новыми элементами питания или четырьмя полностью заряженными аккумуляторами (стр. 10). ● Используйте компактный блок питания CA-PS700 (продается отдельно) (стр. 34, 256).
Плохой контакт между клеммами аккумулятора и камерой.	<ul style="list-style-type: none"> ● Плохой контакт между клеммами аккумулятора и камерой. ● Несколько раз извлеките и заново установите элементы питания.

Слышен звук внутри камеры.

Изменилась ориентация камеры.

- Сработал механизм определения ориентации камеры. Если камера выключена, звук может быть связан с перемещением внутренних деталей объектива. Это не является неисправностью.

При включении питания

Отображается сообщение «Карта заблокирована!».

Язычок защиты от записи карты памяти SD или SDHC установлен в положение защиты от записи.

- Для записи на карту памяти, стирания с нее данных или ее форматирования сдвиньте язычок защиты от записи вверх (стр. 250).

Отображается меню «Дата/Время».

Разряжен литиевый элемент питания календаря.

- Замените литиевый элемент питания календаря (стр. 265).

Извлекался держатель элемента питания.

- Необходимо заново установить дату и время, так как эти настройки были потеряны (стр. 14).

ЖК-монитор/видеоискатель

Ничего не отображается.

Сработала функция [Дисплей выкл.] из пункта [Экон.энергии].

- Для включения ЖК-монитора нажмите любую кнопку, кроме кнопки **ON/OFF**, или измените ориентацию камеры (стр. 211).

При включении питания экран камеры остается темным.

В параметрах «Моя камера» в качестве начальной заставки выбрано неподдерживаемое изображение.

- Измените заставку в параметрах «Моя камера» (стр. 225) или с помощью входящей в комплект поставки программы ZoomBrowser EX или ImageBrowser восстановите параметры по умолчанию.

Дисплей выглядит темным.

При ярком солнечном или другом освещении изображение на ЖК-мониторе может выглядеть темным.

- Это обычное явление для устройств, содержащих матрицы CCD (ПЗС), и не является неисправностью. Такое изображение не записывается при съемке фотографий, однако записывается при съемке видеофильмов.

Изображение на дисплее мигает.

Изображение на дисплее мигает при съемке с флуоресцентным освещением.

- Это не является неисправностью камеры (мигание записывается при съемке видеофильмов, но не фотографий).

На ЖК-мониторе появляется полоса света (пурпурно-красная).

Иногда появляется при съемке яркого объекта, например солнца или другого источника света.

- Это обычное явление для устройств, содержащих матрицы CCD (ПЗС), и не является неисправностью. Эта полоса света не записывается при съемке фотографий, однако записывается при съемке видеофильмов.

Появляется символ .

Вероятно, из-за недостаточной освещенности установлена длительная выдержка затвора.

- Установите для параметра [Режим IS] любое другое значение, кроме [Выкл.] (стр. 82).
- Увеличьте число ISO (стр. 84).
- Используйте режим «Сдвиг авт. ISO» (стр. 85).
- Установите для вспышки любую настройку, кроме  (вспышка выкл.) (стр. 72).
- Установите таймер автоспуска и закрепите на чем-нибудь камеру (например, на штативе) (стр. 75).
- При наличии внешней вспышки установите ее на камеру (стр. 257).

Появляется символ .

Отображается, если на карту памяти записаны настройки печати или передачи, заданные на другой DPOF-совместимой камере.

- Настройки, задаваемые на Вашей камере, затирают такие параметры (стр. 173, 202, 209).

Видны шумы./Неравномерные движения объекта.



При съемке в темноте камера автоматически увеличивает яркость изображения на ЖК-мониторе (или в видеискателе), чтобы его было лучше видно (стр. 64).

- Это не оказывает влияния на записываемое изображение.

Съемка**Камера не снимает.**

Камера находится в режиме воспроизведения.

- Переключитесь в режим съемки (стр. 44).

Камера подключена к компьютеру или принтеру.	<ul style="list-style-type: none"> ● Переключитесь в режим съемки после отсоединения интерфейсного кабеля, если камера была подсоединена к компьютеру или принтеру.
Вспышка заряжается (мигающий белый символ  на ЖК-мониторе или в видеоискателе).	<ul style="list-style-type: none"> ● Когда вспышка зарядится, значок  на ЖК-мониторе или в видеоискателе перестает мигать и горит постоянно. Теперь возможна съемка.
Карта памяти полностью заполнена.	<ul style="list-style-type: none"> ● Установите новую карту памяти (стр. 11). ● При необходимости загрузите изображения в компьютер, а затем сотрите их с карты памяти, чтобы освободить место.
Карта памяти не отформатирована должным образом.	<ul style="list-style-type: none"> ● Отформатируйте карту памяти (стр. 16, 215). ● Если форматирование не помогает, возможно, что повреждены логические схемы карты памяти. Обратитесь в ближайшее отделение службы поддержки клиентов компании Canon.
Карта памяти SD или SDHC защищена от записи.	<ul style="list-style-type: none"> ● Передвиньте язычок защиты от записи вверх (стр. 250).

Изображение размытое или не в фокусе.

Смещение камеры при нажатии кнопки спуска затвора.	<ul style="list-style-type: none"> ● См. инструкции в пункте «Появляется символ » (стр. 231).
Для параметра [Подсветка AF] задано значение [Выкл.].	<ul style="list-style-type: none"> ● Если из-за недостаточной освещенности возникают сложности с фокусировкой, включается подсветка автофокусировки. Так как подсветка автофокусировки не работает, если она выключена, задайте для нее значение [Вкл.] (стр. 55). При использовании подсветки автофокусировки следите, чтобы не перекрывать луч подсветки пальцами.

Снимаемый объект находится за пределами диапазона фокусировки.	<ul style="list-style-type: none"> ● Производите съемку на допустимом расстоянии фокусировки (стр. 268). ● Возможно, в камере по ошибке включена ненужная функция (например, режим макро или ручная фокусировка). Отмените эту установку.
Объект сложен для фокусировки.	<ul style="list-style-type: none"> ● Используйте для съемки фиксацию фокусировки, фиксацию автофокусировки или ручную фокусировку (стр. 125).

Объект на записанном изображении слишком темный.

Освещенность недостаточна для съемки.	<ul style="list-style-type: none"> ● Поднимите встроенную вспышку для включения режима  (Вспышка вкл.) (стр. 72). ● Используйте мощную внешнюю вспышку.
Недостаточная экспозиция объекта из-за слишком высокой яркости окружающего фона.	<ul style="list-style-type: none"> ● Установите положительное (+) значение компенсации экспозиции (стр. 134). ● Используйте функцию фиксации автоэкспозиции или точечного экспозамера (стр. 137).
Объект расположен слишком далеко и не освещается вспышкой.	<ul style="list-style-type: none"> ● При использовании встроенной вспышки производите съемку на правильном расстоянии от объекта (стр. 269). ● Увеличьте число ISO, затем произведите съемку (стр. 84).

Объект на изображении слишком яркий, или на изображении имеются белые засвеченные области.

Объект расположен слишком близко и засвечивается вспышкой.	<ul style="list-style-type: none"> ● При использовании встроенной вспышки производите съемку на правильном расстоянии от объекта (стр. 269). ● Настройте значение параметра [Комп. эксп. всп.] или [Мощн. вспышки] в меню [Упр. вспышкой] (стр. 110). ● Установите для параметра [Безопасная FE] значение [Вкл.] (стр. 111).
Избыточная экспозиция объекта из-за слишком низкой яркости окружающего фона.	<ul style="list-style-type: none"> ● Установите отрицательное (–) значение компенсации экспозиции (стр. 134). ● Используйте функцию фиксации автоэкспозиции или точечного экспозамера (стр. 137).

Слишком яркий свет светит непосредственно в камеру или отражается от объекта.









- Измените угол съемки.

Для вспышки установлен режим  (Вспышка вкл.).

- Выключите вспышку  (Вспышка выкл.), убрав ее в корпус (стр. 72).

Изображение содержит шумы.

Слишком высокое значение числа ISO.

- Высокие значения чувствительности ISO и настройка  (Высокая ISO Авто) могут привести к усилению шума на изображении. Для повышения качества изображения используйте как можно более низкое значение числа ISO (стр. 84).
- В режимах  и  и в подрежимах , , ,  и  режима **SCN**, а также при использовании режима «Сдвиг авт. ISO» число ISO увеличивается, и возможно появление шума.

На изображении видны белые точки.

Свет вспышки отражается от находящихся в воздухе частиц пыли или насекомых.

Это особенно заметно при съемке в широкоугольном положении объектива или при увеличенной величине диафрагмы в режиме автоэкспозиции с приоритетом диафрагмы **Av**.

- Это обычное явление для цифровых камер, и оно не является неисправностью.

Глаза выглядят красными.

При использовании вспышки в темноте свет отражается от сетчатки глаз.

- При съемке установите для параметра [Лампа кр.гл.] в меню [Упр. вспышкой] значение [Вкл.] (стр. 110). Для эффективной работы этой функции фотографируемые люди должны смотреть прямо на лампу уменьшения эффекта «красных глаз». Попросите фотографируемых смотреть прямо на лампу. Еще лучших результатов можно добиться, увеличив освещенность в помещении или подойдя ближе к объекту.
- Установите для параметра [Корр.крас.глаз] в меню [Упр. вспышкой] значение [Вкл.] (стр. 110), затем произведите съемку. Камера автоматически устранил эффект «красных глаз» при съемке и запишет изображение на карту.
- Эффект «красных глаз» на записанных изображениях можно исправить с помощью функции [Коррекция кр. Глаз] из «Меню показа» (стр. 178).

Снизилась скорость серийной съемки.

Ухудшились характеристики карты памяти.

- Для повышения скорости серийной съемки рекомендуется выполнить низкоуровневое форматирование карты памяти в камере после сохранения всех хранящихся на ней изображений в компьютере (стр. 215).

Изображения медленно записываются на карту памяти.

Карта памяти была отформатирована в другом устройстве.

- Используйте карту памяти, отформатированную в этой камере (стр. 16, 215).

Объектив не убирается.

Крышка гнезда карты памяти или крышка отсека элементов питания была открыта при включенном питании.

- Закрыв крышку гнезда карты памяти или крышку отсека элементов питания, включите и снова выключите питание.

Съемка видеofilьмов

Неправильно отображается время записи, или съемка неожиданно останавливается.

Используются карты памяти следующих типов:

- карты с низкой скоростью записи;
- карты, отформатированные в другой камере или в компьютере;
- карты, на которые многократно записывались и стирались изображения.

- Хотя во время съемки длительность записи может отображаться неправильно, видеofilьм записывается на карту памяти правильно. Время записи будет отображаться правильно, если отформатировать карту памяти в этой камере (кроме карт памяти с низкой скоростью записи) (стр. 16, 215).

На ЖК-мониторе часто отображается «индикатор заполнения буфера» (стр. 49).

Если мал объем свободной встроенной памяти. («Индикатор заполнения буфера» отображается до полного заполнения буфера, затем съемка автоматически останавливается.)

- Попробуйте предпринять следующие меры.
 - Перед съемкой отформатируйте карту памяти в режиме низкоуровневого форматирования (стр. 215).
 - Уменьшите разрешение (стр. 91).

Воспроизведение

Воспроизведение невозможно.

Произведена попытка воспроизвести изображения, снятые другой камерой или отредактированные на компьютере.

- Если изображения с компьютера не открываются в камере, попробуйте загрузить их в камеру с помощью прилагаемого программного обеспечения ZoomBrowser EX или ImageBrowser.

Имя файла было изменено на компьютере или было изменено местоположение файла.

- Задайте имя файла или его расположение в соответствии с форматом/структурой файлов в камере (подробнее см. *Вводное руководство по программному обеспечению*).

Невозможно редактирование изображений.

Редактирование некоторых изображений, снятых другой камерой, может быть невозможно.

Неправильное воспроизведение видеofilьмов.

В случае карт памяти с низкой скоростью чтения при воспроизведении видеofilьмов, записанных с высокими разрешением, возможны кратковременные приостановки воспроизведения.

Изображения, снятые данной камерой, могут неправильно воспроизводиться на других камерах.

Изображения медленно считываются с карты памяти.

Карта памяти была отформатирована в другом устройстве.

- Используйте карту памяти, отформатированную в этой камере (стр. 16, 215).

Элементы питания

Элементы питания быстро разряжаются.

Не используется полная емкость элементов питания.

- См. раздел *Элементы питания* (стр. 249).

Элементы питания неправильного типа.

- Используйте только новые щелочные элементы питания или NiMH аккумуляторы Canon типоразмера AA (стр. 249).

Емкость элементов питания снизилась из-за низкой температуры окружающей среды.

- При съемке в холодную погоду перед использованием элементов питания согрейте их, например, положив в карман одежды.

Загрязнены клеммы элементов питания.

- Перед использованием хорошо протрите клеммы сухой тканью.
- Несколько раз извлеките и заново установите элементы питания.

При использовании NiMH аккумуляторов Canon типоразмера AA

Так как аккумуляторы не использовались более года, их емкость снизилась.

- Нормальная емкость восстановится после нескольких циклов полной зарядки и разрядки.

Закончился срок службы аккумуляторов.

- Замените четыре аккумулятора новыми.

Вывод на экран телевизора

Изображение на экране телевизора искажено или отсутствует.

Установлена неправильная видеосистема.	<ul style="list-style-type: none"> ● Установите видеосистему (NTSC или PAL), соответствующую телевизору (стр. 60).
Съемка в панорамном режиме.	<ul style="list-style-type: none"> ● В режиме съемки панорам изображение не выводится на экран телевизора. Выберите другой режим съемки (стр. 106).

Печать на принтере, поддерживающем прямую печать

Печать невозможна.

Неправильное соединение камеры с принтером.	<ul style="list-style-type: none"> ● Надежно соедините камеру и принтер с помощью указанного кабеля.
Не включено питание принтера.	<ul style="list-style-type: none"> ● Включите питание принтера.
Неправильный способ подключения принтера.	<ul style="list-style-type: none"> ● Выберите пункт [Режим печати] и установите для него значение [Авто] (стр. 60).

Список сообщений

Во время съемки или воспроизведения на ЖК-мониторе (или в видеискателе) могут отображаться следующие сообщения.

Сообщения, отображаемые при подключении к принтеру, см. в *Руководстве по прямой печати*.

Занят...

Производится запись изображения на карту памяти или выполняется обработка для коррекции эффекта «красных глаз».

Производится восстановление значений по умолчанию для всех установок камеры и меню.

Нет карты памяти

При включении питания в камере отсутствует карта памяти или карта памяти установлена в неправильной ориентации ([стр. 11](#)).

Карта заблокирована!

Карта памяти SD или SDHC защищена от записи ([стр. 250](#)).

Не записывается!

При съемке изображения не установлена карта памяти, карта памяти установлена в неправильной ориентации или произведена попытка добавить комментарий к видеофильму.

Ошибка карты памяти

Вероятно, произошел сбой в работе карты памяти. Такую карту памяти, возможно, можно будет использовать, отформатировав ее в данной камере ([стр. 16](#), [215](#)). Однако если данное сообщение об ошибке продолжает появляться, обратитесь в службу поддержки клиентов компании Canon, так как возможна неисправность камеры.

Карта памяти полна

Карта памяти полностью заполнена изображениями, и запись или сохранение невозможно. Кроме того, невозможна запись дополнительных параметров изображений, звуковых файлов или звуковых комментариев.

Ошибка с названием!

Невозможно создать файл с данным именем, поскольку уже существует изображение с тем же именем, что и папка, которую пытается создать камера, либо достигнут максимально допустимый номер файла. В меню «Настройка» установите для параметра [Нумер. файлов] значение [Автосброс]; можно также переписать в компьютер все изображения, которые требуется сохранить, и заново отформатировать карту памяти. Помните, что при форматировании будут стерты все изображения и другие данные.

Поменяйте батарейки.

Уровень заряда аккумулятора недостаточен для работы камеры. Немедленно замените элементы питания новыми щелочными элементами питания типа-размера AA или полностью заряженными NiMH аккумуляторами Сапоп типа-размера AA. См. также раздел *Элементы питания* (стр. 249).

Нет снимков

На карте памяти нет записанных изображений.

Снимок слишком большой

Произведена попытка просмотра изображения формата более 5616×3744 пикселей или с большим объемом данных.

Несовместимый JPEG

Произведена попытка просмотра несовместимого изображения JPEG (отредактированного на компьютере и т.п.).

RAW

Произведена попытка просмотра изображения RAW.

Неидентифицируемый снимок

Произведена попытка просмотра изображения с поврежденными данными, изображения специального типа, применяемого в камерах другого производителя, или изображения, загруженного в компьютер и измененного на нем.

Не увеличивается!

Произведена попытка увеличить кадр видеопленки или изображение, которое было снято другой камерой, записано в виде данных другого типа или отредактировано на компьютере.

Не поворачивается

Произведена попытка повернуть изображение, которое было снято другой камерой, записано в виде данных другого типа или отредактировано на компьютере.

Несовместимый WAVE

Добавление звукового комментария к данному изображению невозможно из-за неправильного типа данных существующего звукового комментария. Кроме того, невозможно воспроизведение звука.

Снимок не регистрируется!

Попытка зарегистрировать в качестве начальной заставки изображение, снятое другой камерой, или видеofilm.

Изобр. невозможно изменить

Произведена попытка применить эффекты «Мои цвета», выполнить коррекцию «красных глаз», изменить размер или выполнить коррекцию яркости для видеofilm или изображения, снятого другой камерой. Возможно также, что произведена попытка изменения размера изображения, уже уменьшенного до размера **XS** или снятого в режиме **W**. Возможно также, что произведена попытка кадрировать изображение, снятое в режиме **W**, **S** или **XS**.

Невозм. отнести к категор.

Попытка назначить категорию изображению, снятому другой камерой.

Модификация невозможна

Невозможно применить коррекцию «красных глаз», так как они не обнаружены.

Не удастся передать!

При передаче изображений в компьютер с помощью меню «Прямая передача» выбрано изображение с поврежденными данными или изображение, снятое другой камерой или с другим типом данных. Кроме того, возможно, произведена попытка выбрать видеofilm, когда в меню «Прямая передача» выбран вариант [Обои].

Защищено!

Попытка стереть или отредактировать защищенное изображение, видеofilm или звуковой комментарий.

Много пометок

Параметры печати, параметры передачи или параметры слайд-шоу установлены для слишком большого количества изображений. Дальнейшая обработка невозможна.

Не удается это закончить!

Невозможно сохранить часть параметров печати, передачи или слайд-шоу.

Не удается выбрать снимок

Вы попытались установить параметры печати для изображения, отличного от JPEG.

Не удается выбрать!

При выборе диапазона изображений для назначения категории с помощью функции «Моя категория», защиты изображений, стирания изображений или задания параметров печати выбрано начальное изображение с номером файла, большим номера файла последнего изображения, или выбрано конечное изображение с номером файла, меньшим номера файла начального изображения. Возможно также, что задано более 500 изображений.

Ошибка коммуникации

Сбой загрузки изображений в компьютер из-за слишком большого количества изображений (прибл. 1000), записанных на карту памяти. Для загрузки изображений используйте устройство чтения карт с интерфейсом USB или адаптер PCMCIA.

Ошибка объектива. Откл./вкл.

Ввиду обнаружения ошибки во время перемещения объектива было автоматически выключено питание. Эта ошибка могла произойти, если Вы держали объектив во время его перемещения или если камера используется в местах с высоким содержанием пыли или песка в воздухе. Попробуйте включить питание и возобновить съемку или воспроизведение. Если данное сообщение сохраняется, обратитесь в службу поддержки клиентов компании Canon, так как возможна неисправность объектива.

Ехх

(хх: номер) Камера обнаружила ошибку. Выключите и снова включите питание, затем произведите съемку или попробуйте просмотреть изображение. Если снова появляется код ошибки, значит возникла неисправность. Запишите код и обратитесь в службу поддержки клиентов компании Canon. Если код ошибки появился сразу после съемки кадра, возможно, что изображение не было записано. Проверьте изображение в режиме воспроизведения.

Приложение

Меры предосторожности

- Перед использованием камеры обязательно ознакомьтесь с правилами техники безопасности, приведенными ниже и в разделе «Меры предосторожности». Строго следите за соблюдением правил надлежащего обращения с камерой.
- Приведенные ниже меры предосторожности позволяют обеспечить безопасную и правильную эксплуатацию камеры и ее принадлежностей с целью предотвратить травмирование фотографа и прочих лиц, а также повреждение оборудования.
- Под оборудованием понимаются камера, элементы питания или аккумуляторы, зарядное устройство (продается отдельно) или компактный блок питания (продается отдельно).

Предостережения

Оборудование

- **Не направляйте камеру на яркие источники света (солнце на чистом небе и т.п.).**
- В противном случае возможно повреждение матрицы CCD (ПЗС) камеры.
- **Оборудование следует хранить в местах, недоступных для детей и подростков.**
- Ремень: попадание наручного ремня на шею ребенка может привести к удушью.
- Карта памяти: карту можно случайно проглотить. В этом случае немедленно обратитесь к врачу.

- Не пытайтесь разобрать или изменить какую-либо часть оборудования, если это не предписывается настоящим Руководством.
- Для предотвращения риска поражения электрическим током не прикасайтесь к деталям вспышки, если она повреждена.
- Немедленно прекратите эксплуатацию оборудования в случае появления дыма или резкого запаха.
- Не допускайте попадания воды или других жидкостей на оборудование и не погружайте оборудование в какие-либо жидкости. В случае контакта наружной части камеры с жидкостью или содержащим соль воздухом протрите камеру мягкой абсорбирующей тканью.

Продолжение эксплуатации оборудования может привести к возгоранию или поражению электрическим током.

Немедленно выключите камеру, извлеките из нее элементы питания или отключите зарядное устройство либо компактный блок питания от электрической розетки. Обратитесь к дистрибьютору камеры или в ближайшее отделение службы поддержки клиентов компании Canon.

- Запрещается использовать вещества, содержащие спирт, бензин, растворители или прочие горючие вещества, для чистки и обслуживания оборудования.
- Запрещается отрезать или модифицировать кабель питания, ставить на него тяжелые предметы, а также использовать поврежденный кабель питания.
- Используйте только рекомендованные источники питания.
- Регулярно отсоединяйте кабель питания и удаляйте пыль и загрязнения, скапливающиеся на вилке, внутренних поверхностях электрической розетки и на окружающих областях.
- Запрещается прикасаться к сетевому кабелю влажными руками.

Продолжение эксплуатации оборудования может привести к возгоранию или поражению электрическим током.

Элементы питания

- Запрещается оставлять элементы питания или аккумуляторы вблизи от источников тепла или подвергать их прямому воздействию огня или нагреванию.
- Запрещается погружать элементы питания или аккумуляторы в пресную или морскую воду.
- Запрещается разбирать, модифицировать или нагревать элементы питания или аккумуляторы.
- Не допускайте падения элементов питания и аккумуляторов, а также значительных механических нагрузок на них, которые могут привести к повреждению корпуса.
- Следует использовать только рекомендуемые аккумуляторы, элементы питания и принадлежности.

Несоблюдение этих требований может вызвать взрывы или протечки, ведущие к пожару, травмам и повреждению окружающей обстановки. При попадании в глаза, рот, на кожу или одежду веществ, вытекших в случае протекания элемента питания или аккумулятора, немедленно смойте их водой и обратитесь к врачу.

- Запрещается использовать поврежденные элементы питания или элементы питания с полностью или частично удаленной внешней изоляцией; такие элементы могут протечь, перегреться или взорваться. Перед установкой купленных в магазине элементов питания обязательно проверяйте их изоляцию, так как у некоторых элементов питания она может быть повреждена. Не используйте элементы питания с дефектной изоляцией. Запрещается использовать элементы питания, аналогичные показанным ниже.



Элементы питания с полностью или частично удаленной электрической изоляцией.



Элементы питания с плоским положительным (+) контактом.



Элементы питания, отрицательный контакт которых имеет правильную форму (выступает из металлического основания), но изоляция не закрывает край металлического основания.

- Во избежание пожара и прочих опасных ситуаций после завершения зарядки аккумулятора или после завершения работы с камерой отсоединяйте от камеры и от электрической розетки зарядное устройство и компактный блок питания.
- Во время зарядки не кладите на зарядное устройство никакие предметы (например, скатерти, ковры, постельное белье или подушки).

Если устройство длительное время остается подключенным к электрической розетке, оно может перегреться и деформироваться, что, в свою очередь, может привести к возгоранию.

- Для зарядки NiMH аккумуляторов Canon типоразмера AA используйте только рекомендованное зарядное устройство.
- Компактный блок питания предназначен исключительно для работы с данным оборудованием. Не используйте его с другими изделиями.

Существует опасность перегрева и деформации, которые могут привести к возгоранию или поражению электрическим током.

- Перед тем как выбросить аккумулятор, заклейте его клеммы лентой или иным изоляционным материалом, чтобы предотвратить прямой контакт с другими объектами.

Соприкосновение с металлическими деталями предметов в контейнере для мусора может привести к пожару или взрыву.

Прочее

- Запрещается применять вспышку в непосредственной близости от глаз человека или животного. Воздействие света повышенной интенсивности, испускаемого вспышкой, может привести к ухудшению зрения.

В частности, при съемке детей минимально допустимое расстояние до ребенка составляет 1 м.

- Не подносите предметы, чувствительные к магнитным полям (например, кредитные карточки) к громкоговорителю камеры.

В результате возможна потеря данных или выход предмета из строя.

Предупреждения

Оборудование

- **Перенося камеру или держа ее за ремень, следите, чтобы камера не зацепилась за другие предметы, и оберегайте камеру от сильных ударов или толчков.**
- **Будьте осторожны, чтобы не допускать ударов или сильного нажатия на торец объектива.**

Все упомянутое выше может привести к травме или повреждению оборудования.

- **При использовании камеры на пляже или в ветреную погоду следите, чтобы в камеру не попадала пыль или песок.**

В противном случае камера может быть повреждена.

- **Запрещается хранить оборудование во влажных или запыленных местах.**
- **Во время съемки не допускайте соприкосновения металлических объектов (например, булавок или ключей) с контактами или вилкой зарядного устройства, а также загрязнения контактов или вилки.**

Это может привести к пожару, поражению электрическим током или другим повреждениям.

- **Не следует использовать, оставлять или хранить оборудование в местах, подверженных воздействию интенсивного солнечного света или высокой температуры, например на приборном щитке или в багажнике автомобиля.**
- **При использовании оборудования следите, чтобы его мощность не превышала номинальной нагрузочной способности электрической розетки или соединительных проводов. Не используйте оборудование, если поврежден его кабель или вилка, либо если вилка не до конца вставлена в электрическую розетку.**
- **Не используйте оборудование в помещениях с плохой вентиляцией.**

В противном случае возможна протечка, перегрев или взрыв аккумуляторов, и, в результате, возникновение пожара или причинение ожогов и других травм. Высокая температура может также вызвать деформацию корпуса.

-
- Если камера не будет использоваться в течение длительного времени, извлеките из нее элементы питания и храните оборудование в надежном месте.

Если оставить аккумулятор в камере, он может протечь и повредить камеру.

- Во время зарубежных путешествий не подсоединяйте компактные блоки питания и зарядные устройства к таким устройствам, как электрические трансформаторы, так как это может привести к неполадкам, перегреву, пожару, поражению электрическим током или травме.
-

Вспышка

- Не используйте вспышку, если на ее поверхности находится грязь, пыль или другие загрязнения.
- Следите, чтобы в процессе съемки не закрывать вспышку пальцами или одеждой.

Возможно повреждение вспышки, может ощущаться запах дыма или будет слышен шум. В результате повышения температуры возможно повреждение вспышки.

- Не прикасайтесь к поверхности вспышки после съемки нескольких кадров непосредственно друг за другом.

В противном случае можно обжечься.

Предотвращение неполадок

Камера

Избегайте сильных магнитных полей

- Запрещается класть камеру в непосредственной близости от электродвигателей и прочего оборудования, генерирующего сильные электромагнитные поля.

Воздействие сильных электромагнитных полей может привести к неисправности или повреждению изображения.

Во избежание неполадок при работе с камерой не допускайте образования конденсата

- При быстром перемещении оборудования из зоны низкой температуры в зону высокой температуры для предотвращения конденсации влаги поместите оборудование в плотно закрывающийся пластиковый пакет; не извлекайте оборудование из пакета, пока его температура не сравняется с температурой окружающей среды.

Если в камере образовался конденсат, извлеките из нее карту памяти и элементы питания, затем оставьте камеру при комнатной температуре – пользоваться камерой можно будет после естественного испарения конденсата.

Элементы питания

- Используйте в этой камере щелочные элементы питания или NiMH аккумуляторы Canon типоразмера AA (продаются отдельно).

Хотя применение никель-кадмиевых аккумуляторов типоразмера AA возможно, но они работают ненадежно и их использование не рекомендуется.

- Так как характеристики щелочных элементов питания зависят от производителя, время работы камеры с приобретенными Вами элементами питания может быть меньше, чем с элементами питания, входящими в комплект поставки.
- При использовании камеры в холодную погоду или в течение длительного времени рекомендуется использовать NiMH аккумуляторы Canon типоразмера AA (продаются отдельно).

Если используются щелочные элементы питания, время работы камеры при низкой температуре может сократиться. Кроме того, в связи с техническими характеристиками щелочных элементов питания они могут разряжаться быстрее, чем NiMH аккумуляторы.

- **Запрещается одновременно устанавливать новые и частично использованные элементы питания.**

Частично использованные элементы питания могут протечь.

- **Запрещается устанавливать элементы питания в обратной полярности (клеммы ⊕ и ⊖).**

- **Запрещается одновременно использовать элементы питания разных типов или разных производителей.**

- **Перед установкой элементов питания хорошо протрите их контакты сухой тканью.**

Если клеммы элемента питания испачканы жиром с пальцев или чем-либо иным, количество снимаемых кадров может существенно сократиться или может уменьшиться время работы камеры.

- **При низких температурах емкость элемента питания может уменьшиться и значок разряженного элемента питания (🔋) может появиться раньше, чем обычно.**

В таких условиях непосредственно перед использованием элемента питания согреть его в кармане.

- **Не кладите элементы питания в один карман с металлическими предметами, например со связкой ключей.**

Возможно короткое замыкание элементов питания.

- **Если не предполагается использовать камеру в течение длительного периода, извлеките из нее элементы питания и храните их отдельно.**

Если оставить элементы питания в камере, возможно ее повреждение из-за протечки элементов питания.

Карта памяти

- **Язычок защиты от записи карты памяти SD или SDHC**



Запись/стирание возможны

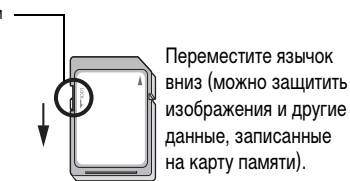

Запись/стирание невозможны

- **Карты памяти представляют собой высокотехнологичные электронные устройства. Запрещается изгибать их, прикладывать к ним усилия или подвергать их ударам и вибрации.**
- **Запрещается разбирать или вносить изменения в конструкцию карты памяти.**
- **Не допускайте загрязнения расположенных на обратной стороне карты памяти контактов, попадания на них воды или соприкосновения с посторонними предметами. Не дотрагивайтесь до контактов руками или металлическими предметами.**
- **Не удаляйте исходную этикетку карты памяти и не закрывайте ее другой этикеткой или наклейкой.**
- **Делая записи на карте памяти, не используйте карандаш или шариковую ручку. Используйте только ручки с мягким пишущим узлом (например, с войлочным пишущим узлом).**
- **Не пользуйтесь картами памяти и не храните их в следующих местах:**
 - в местах с повышенным количеством пыли или песка;
 - в местах с высокой влажностью и высокой температурой.
- **Так как некоторые или все данные, записанные на карту памяти, могут быть повреждены или уничтожены в результате воздействия электрических шумов, статического электричества или неполадок камеры либо карты памяти, рекомендуется производить резервное копирование важных данных.**
- **Имейте в виду, что при форматировании (инициализации) карты памяти с нее стираются все данные, в том числе защищенные изображения.**
- **Рекомендуется использовать карты памяти, отформатированные в этой камере.**
 - Сбои в работе камеры могут быть вызваны повреждением карты памяти. Повторное форматирование карты памяти может устранить неполадку.
 - Карты памяти, отформатированные в другой камере, на компьютере или периферийном устройстве, могут неправильно функционировать в данной камере. В таком случае заново отформатируйте карту памяти в данной камере.
- **Если при форматировании в камере возникли сбои, выключите камеру и заново установите карту памяти. Затем включите камеру и повторите форматирование.**

-
- **Будьте осторожны при передаче или утилизации карты памяти. При форматировании карты памяти или при стирании с нее данных производится изменение только данных управления файлами – это не гарантирует полного удаления содержимого карты памяти. Во избежание утечки личной информации при утилизации карты памяти примите меры предосторожности, например физически уничтожьте карту памяти.**
-

ЖК-монитор

- **Убирая камеру в сумку, следите, чтобы твердые предметы не касались ЖК-монитора камеры.**

В противном случае возможно возникновение неполадок или повреждение ЖК-монитора.

- **Не закрепляйте аксессуары на ремне.**

В противном случае возможно возникновение неполадок или повреждение ЖК-монитора. Если камера не используется, закройте ЖК-монитор экраном внутрь (стр. 13).

Установка бленды объектива

При широкоугольной съемке в контровом свете без использования вспышки рекомендуется установить бленду объектива LH-DC50 для уменьшения количества света, попадающего в объектив.

- 1** Совместив риску (■) на бленде объектива и метку ► на камере, поворачивайте бленду объектива в направлении стрелки до фиксации.

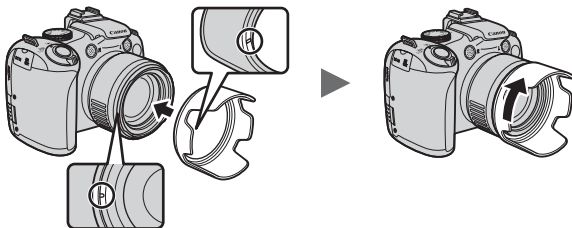

- Чтобы снять бленду объектива, поверните ее в обратном направлении.



При использовании встроенной вспышки с установленной блендой объектива часть изображения может оказаться темной.



Если бленда объектива не используется, снимите ее и установите на камеру в показанном положении.

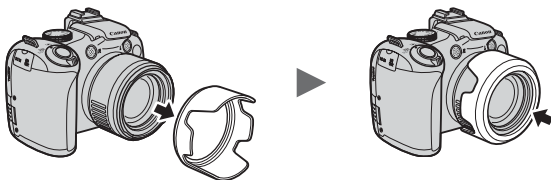

Комплекты питания (продаются отдельно)

Аккумуляторы

(комплект «Аккумуляторы и зарядное устройство» СВК4-300)

В комплект входят зарядное устройство и четыре никель-металлогидридных (NiMH) аккумулятора типоразмера AA. Зарядка аккумуляторов производится так, как показано ниже.

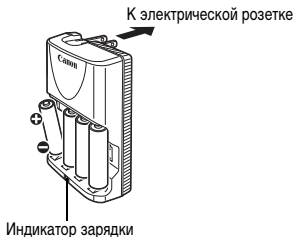

- После установки аккумуляторов вставьте зарядное устройство (CB-5AH) в электрическую розетку или подсоедините кабель питания к зарядному устройству (CB-5AHE, не показано) и подсоедините другую вилку к электрической розетке.
- После начала зарядки не устанавливайте для зарядки дополнительные аккумуляторы.
- Во время зарядки индикатор мигает, по завершении зарядки горит постоянно.



- Зарядное устройство CB-5AH/CB-5AHE предназначено для зарядки только NiMH аккумуляторов Сапоп типоразмера AA типа NB-3AH.
- Не устанавливайте совместно аккумуляторы, приобретенные в разное время или разряженные в разной степени. При зарядке аккумуляторов обязательно заряжайте все четыре аккумулятора одновременно.
- Не заряжайте полностью заряженные аккумуляторы, так как при этом возможно снижение их емкости или их повреждение. Также не следует заряжать аккумуляторы более 24 ч подряд.
- Не заряжайте аккумуляторы в замкнутом пространстве с хорошей теплоизоляцией.



- Заряжайте аккумуляторы только после появления на ЖК-мониторе сообщения «Поменяйте батарейки». Если регулярно заряжать частично разряженные аккумуляторы, их емкость может снизиться.
- В следующих ситуациях тщательно протрите клеммы аккумуляторов сухой тканью (клеммы могут быть загрязнены (жирные следы от пальцев и т.п.)):
 - при существенном сокращении срока работы аккумуляторов;
 - при существенном уменьшении количества снимаемых кадров;
 - во время зарядки аккумуляторов (перед зарядкой два или три раза установите и извлеките аккумуляторы);
 - если зарядка заканчивается за несколько минут (индикатор зарядного устройства постоянно горит).
- Технические характеристики аккумуляторов таковы, что сразу после покупки и после длительного хранения полная зарядка аккумуляторов окажется невозможной. В этом случае полностью зарядите аккумуляторы, затем используйте аккумуляторы до их разрядки. После нескольких циклов емкость аккумуляторов восстановится.
- Для длительного хранения аккумуляторов (около 1 года) рекомендуется разрядить аккумуляторы в камере и хранить их при комнатной температуре (0 – 30°C) и низкой влажности. При хранении полностью заряженных аккумуляторов возможно сокращение срока их службы или ухудшение технических характеристик. Повторяем, что если аккумуляторы не используются более 1 года, раз в год полностью заряжайте их и разряжайте в камере, затем уберите на хранение.
- Если время работы от аккумуляторов значительно сократилось (даже когда клеммы аккумуляторов протерты и зарядка производилась до тех пор, пока индикатор зарядного устройства не начинал гореть постоянно), это может означать, что закончился срок службы аккумуляторов. Замените аккумуляторы новыми. При покупке новых аккумуляторов приобретайте NiMH аккумуляторы Canon типоразмера AA.
- Оставленные в камере или зарядном устройстве аккумуляторы могут привести к поломке в результате их протечки. Если аккумуляторы не используются, извлеките их из камеры или зарядного устройства и храните в сухом прохладном месте.



- Полная зарядка разряженных аккумуляторов в зарядном устройстве занимает приблизительно 4 ч 40 мин. Аккумуляторы следует заряжать при температуре воздуха в диапазоне 0 – 35°C.
- Время зарядки зависит от температуры окружающей среды и уровня заряда аккумулятора.
- Во время зарядки из зарядного устройства может быть слышен шум. Это не является неисправностью.

Сетевой блок питания CA-PS700

При длительной работе с камерой или при подключении камеры к компьютеру для ее питания лучше всего использовать блок питания CA-PS700 (продается отдельно).



Перед подсоединением и отсоединением компактного блока питания выключите камеру.

1

Подсоедините кабель питания к компактному блоку питания, затем вставьте вилку кабеля в электрическую розетку.

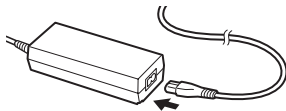

2

Ногтем подцепите верхний край крышки разъемов и подсоедините штекер постоянного тока компактного блока питания к разъему DC IN камеры.

Разъем DC IN

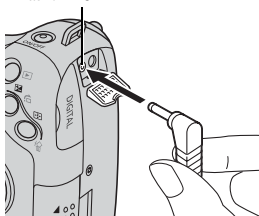

Использование внешней вспышки (продается отдельно)

Доступные режимы съемки » стр. 282

Фотография, снятая со вспышкой, может выглядеть еще четче и естественнее при использовании продаваемой отдельно внешней вспышки.

Функция автоматического определения экспозиции камеры работает со вспышками Canon Speedlite 220EX, 430EX II и 580EX II (кроме режима **M** или случая, когда для параметра [Режим вспышки] установлено значение [Ручной]). Другие вспышки могут срабатывать в ручном режиме или вообще не срабатывать.

Проверьте это по руководству к вспышке.

При съемке рекомендуется устанавливать для баланса белого значение .

* Некоторые функции, описанные в руководствах к вспышкам Canon Speedlite 220EX, 430EX II и 580EX II, могут не работать при установке вспышки на этой камере. Перед использованием этих вспышек с камерой прочтите настоящее Руководство.



- Так как при съемке в режиме **AUTO** или **SCN** функция автоматического определения экспозиции камеры включает внешнюю вспышку, изменение настроек невозможно.
- При использовании любых других внешних вспышек Canon, кроме вспышек Speedlite серии EX, автоматическая коррекция эффекта «красных глаз» недоступна.

Установка внешней вспышки

- 1 Установите вспышку на «горячий башмак» камеры.

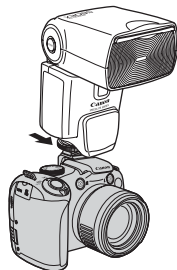

2 Включите внешнюю вспышку и включите камеру.

- На ЖК-мониторе (или в видоискателе) отображается символ  (красный).

3 Поверните диск установки режима в положение требуемого режима.

● Вспышка Speedlite 220EX*

- Самая короткая выдержка затвора с синхронизацией вспышки составляет 1/250 с.
- Если для параметра [Режим вспышки] задано значение [Авто], мощность вспышки настраивается автоматически.
- Если для параметра [Режим вспышки] задано значение [Авто], возможна настройка компенсации экспозиции при съемке со вспышкой. Если для параметра [Режим вспышки] задано значение [Ручной], возможна настройка мощности вспышки (стр. 110).
- В режиме **M** или если для пункта [Режим вспышки] задано значение [Ручной], мощность внешней вспышки можно настраивать на экране настройки мощности вспышки (стр. 110). Оптимальные значения величины диафрагмы и числа ISO в зависимости от расстояния до объекта следует устанавливать в соответствии с ведущим числом, указанным в руководстве пользователя вспышки (настройка возможна только на самой камере).

Мощность вспышки можно регулировать, изменяя величину компенсации экспозиции при съемке со вспышкой, даже если камера установлена в режим E-TTL автоматической компенсации экспозиции при съемке со вспышкой.

* Можно также использовать вспышки 380EX, 420EX, 430EX, 550EX и 580EX.

● Вспышки Speedlite 430EX II и 580EX II

- Самая короткая выдержка затвора с синхронизацией вспышки составляет 1/250 с.
- Если для параметра [Режим вспышки] задано значение [Авто], мощность вспышки настраивается автоматически.
- Если для параметра [Режим вспышки] задано значение [Авто], возможна настройка компенсации экспозиции при съемке со вспышкой. Если для параметра [Режим вспышки] задано значение [Ручной], возможна настройка мощности вспышки (стр. 110).
- В режиме **M** или если для пункта [Режим вспышки] задано значение [Ручной], мощность внешней вспышки можно настраивать на экране настройки мощности вспышки (стр. 110). Можно также настраивать мощность вспышки на самой вспышке (если настройки заданы как во вспышке, так и в камере, используются настройки, заданные во вспышке). Оптимальные значения величины диафрагмы и числа ISO в зависимости от расстояния до объекта следует устанавливать в соответствии с ведущим числом, указанным в руководстве пользователя вспышки.

Мощность вспышки можно регулировать, изменяя величину компенсации экспозиции при съемке со вспышкой, даже если камера установлена в режим E-TTL автоматической компенсации экспозиции при съемке со вспышкой.

- В режиме **M** мощность вспышки можно установить с помощью камеры, даже если во вспышке установлена компенсация экспозиции автоматической вспышки E-TTL. На дисплее вспышки отображается индикатор [E-TTL], но вспышка срабатывает в ручном режиме.

● Другие вспышки Canon (кроме Speedlite серии EX)

- Установите выдержку и диафрагму с учетом того, что вспышки срабатывают с полной мощностью.

4

Нажмите наполовину кнопку спуска затвора.

- Вспышка заряжена, если на ней горит индикатор.

5

Произведите съемку, полностью нажав кнопку спуска затвора.

Настройка внешней вспышки

1 Откройте экран настройки вспышки.

1. Нажмите кнопку  и удерживайте ее нажатой более 1 с.

- Перед заданием параметров вспышки установите внешнюю вспышку и включите ее.

- Можно также настроить параметр [Упр. вспышкой] в меню .

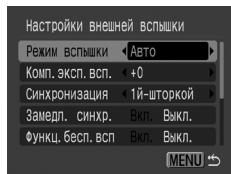

2 Выполните настройки.

1. Кнопкой **▲** или **▼** выберите пункт, который требуется задать.
2. Кнопкой **◀** или **▶** задайте значение выбранного пункта.
3. Нажмите кнопку **MENU**.

- Доступные параметры зависят от используемой вспышки. Подробные сведения о параметрах см. в руководстве пользователя, входящем в комплект вспышки или передатчика для вспышек Speedlite.

Настройки вспышки Speedlite 220EX

* : Установка по умолчанию.

Пункт	Возможные значения	Режим съемки			
		P	Tv	Av	M
Режим вспышки	Авто	<input type="radio"/> *	<input type="radio"/> *	<input type="radio"/> *	–
	Ручной	<input type="radio"/>	<input type="radio"/>	<input type="radio"/>	<input type="radio"/> *
Комп.эксп.всп. ¹⁾	От –3 до +3	<input type="radio"/>	<input type="radio"/>	<input type="radio"/>	–
Мощн. вспышки ²⁾	1/64 – 1/1 (с шагом 1/3 ступени)	<input type="radio"/>	<input type="radio"/>	<input type="radio"/>	<input type="radio"/>
Синхронизация	1й-шторкой	<input type="radio"/> *	<input type="radio"/> *	<input type="radio"/> *	<input type="radio"/> *
	2й-шторкой	<input type="radio"/>	<input type="radio"/>	<input type="radio"/>	<input type="radio"/>
Замедл. синхр.	Вкл.	<input type="radio"/>	<input type="radio"/> *	<input type="radio"/>	<input type="radio"/> *
	Выкл.	<input type="radio"/> *	–	<input type="radio"/> *	–
Корр.крас.глаз	Вкл.	<input type="radio"/>	<input type="radio"/>	<input type="radio"/>	<input type="radio"/>
	Выкл.	<input type="radio"/> *	<input type="radio"/> *	<input type="radio"/> *	<input type="radio"/> *
Лампа кр.гл.	Вкл.	<input type="radio"/> *	<input type="radio"/> *	<input type="radio"/> *	<input type="radio"/> *
	Выкл.	<input type="radio"/>	<input type="radio"/>	<input type="radio"/>	<input type="radio"/>
Безопасная FE ¹⁾	Вкл.	<input type="radio"/> *	<input type="radio"/> *	<input type="radio"/> *	–
	Выкл.	<input type="radio"/>	<input type="radio"/>	<input type="radio"/>	<input type="radio"/> *

: Установленное значение сохраняется даже при выключении камеры.

1) Установка возможна, если для параметра [Режим вспышки] задано значение [Авто].

2) Установка возможна, если для параметра [Режим вспышки] задано значение [Ручной].

Настройки вспышек Speedlite 430EX II и 580EX II

* : Установка по умолчанию.

Пункт	Возможные значения	Режим съемки			
		P	Tv	Av	M
Режим вспышки ¹⁾	Авто	<input type="radio"/> *	<input type="radio"/> *	<input type="radio"/> *	–
	Ручной	<input type="radio"/>	<input type="radio"/>	<input type="radio"/>	<input type="radio"/> *
Комп.эксп.всп. ^{1) 2)}	От –3 до +3	<input type="radio"/>	<input type="radio"/>	<input type="radio"/>	–
Мощн. вспышки ^{1) 3)}	1/128 ⁴⁾ – 1/1 (с шагом 1/3)	<input type="radio"/>	<input type="radio"/>	<input type="radio"/>	<input type="radio"/>
Синхронизация ¹⁾	1й-шторкой	<input type="radio"/> *	<input type="radio"/> *	<input type="radio"/> *	<input type="radio"/> *
	2й-шторкой	<input type="radio"/>	<input type="radio"/>	<input type="radio"/>	<input type="radio"/>
	Высокоскор.	<input type="radio"/>	<input type="radio"/>	<input type="radio"/>	<input type="radio"/>
Замедл. синхр.	Вкл.	<input type="radio"/>	<input type="radio"/> *	<input type="radio"/>	<input type="radio"/> *
	Выкл.	<input type="radio"/> *	–	<input type="radio"/> *	–
Функц.бесп.всп ^{1) 5)}	Вкл.	<input type="radio"/>	<input type="radio"/>	<input type="radio"/>	<input type="radio"/>
	Выкл.	<input type="radio"/> *	<input type="radio"/> *	<input type="radio"/> *	<input type="radio"/> *
Корр.крас.глаз	Вкл.	<input type="radio"/>	<input type="radio"/>	<input type="radio"/>	<input type="radio"/>
	Выкл.	<input type="radio"/> *	<input type="radio"/> *	<input type="radio"/> *	<input type="radio"/> *
Лампа кр.гл.	Вкл.	<input type="radio"/> *	<input type="radio"/> *	<input type="radio"/> *	<input type="radio"/> *
	Выкл.	<input type="radio"/>	<input type="radio"/>	<input type="radio"/>	<input type="radio"/>
Безопасная FE ²⁾	Вкл.	<input type="radio"/> *	<input type="radio"/> *	<input type="radio"/> *	–
	Выкл.	<input type="radio"/>	<input type="radio"/>	<input type="radio"/>	<input type="radio"/> *
Сбросить настр. вспышки ⁶⁾	Восстановление для параметров значений по умолчанию.	<input type="radio"/>	<input type="radio"/>	<input type="radio"/>	<input type="radio"/>

: Установленное значение сохраняется даже при выключении камеры.

- 1) Настройки, заданные во вспышке, применяются при включении камеры.
- 2) Установка возможна, если для параметра [Режим вспышки] задано значение [Авто].
- 3) Установка возможна, если для параметра [Режим вспышки] задано значение [Ручной].
- 4) При использовании вспышки Speedlight 430EX II будет установлено значение 1/64.
- 5) С помощью камеры могут задаваться только значения [Вкл.] и [Выкл.], дальнейшая настройка производится во вспышке (в случае вспышки Speedlight 430EX II установка невозможна).
- 6) Для параметров [Замедл. синхр.], [Безопасная FE], [Корр.крас.глаз] и [Лампа кр.гл.] значения по умолчанию можно восстановить с помощью пункта [Сбросить всё] меню  камеры (стр. 222).



- Если вспышка выключена, пункт [Упр. вспышкой] не отображается. Перед настройкой параметров вспышки включите ее.
- Если установлена внешняя вспышка, настройка параметров встроенной вспышки невозможна.
- При настройке компенсации экспозиции при съемке со вспышкой с помощью камеры установите во внешней вспышке для компенсации экспозиции значение [+0].
- Если во внешней вспышке установлен стробоскопический режим, выбор меню настройки вспышки невозможен (только 580EX II).
- Если для параметра [Функц. бесп. всп] задано значение [Вкл.], для параметра [Синхронизация] невозможно установить значение [2й-шторкой]. Даже если в камере для параметра [Синхронизация] установлено значение [2й-шторкой], оно изменится на [1й-шторкой].
- Для серийной съемки вспышка может находиться в режиме частого срабатывания (индикатор горит зеленым цветом). В этом случае сила света может быть ниже, чем при полной мощности вспышки (индикатор горит красным цветом).
- При съемке со вспышкой невозможно использовать режим фокусировочной вилки и режим автоматической экспозиционной вилки (АЕВ). При срабатывании вспышки снимается только один кадр.
- Вспышки (особенно высоковольтные) или дополнительные принадлежности к ним других производителей могут отменять некоторые функции камеры или вызывать неправильную работу камеры.



- При использовании вспышки Speedlite 220EX, 430EX II или 580EX II* доступны перечисленные ниже функции.
 - Автоматическая установка экспозиции (со вспышкой 430EX II или 580EX II используйте режим E-TTL)
 - Фиксация экспозиции при съемке со вспышкой (недоступна в режиме **M** или если для параметра [Режим вспышки] задано значение [Ручной])
 - Синхронизация (1-й/2-й шторкой) (для Speedlite 430EX II – приоритет второй шторки)
 - Синхронизация вспышки при длительной выдержке
 - Компенсация экспозиции при съемке со вспышкой
 - Автозумирование (недоступно со вспышкой 220EX)
 - Ручной режим вспышки
 - Синхронизация вспышки при короткой выдержке

* Можно также использовать вспышки 380EX, 420EX, 430EX, 550EX и 580EX.

Замена элемента питания календаря

Если при включении камеры появляется экран «Дата/Время» меню «Настройка», это означает, что разрядился элемент питания календаря и установки даты и времени потеряны. Приобретите новый плоский литиевый элемент питания (CR1220) и замените его как указано ниже.

Элемент питания календаря устанавливается на заводе, поэтому после приобретения камеры он может прослужить меньше номинального срока службы.



Храните элементы питания календаря только в местах, недоступных для детей. Если ребенок проглотит элемент питания, немедленно обратитесь к врачу, так как едкая жидкость, содержащаяся в элементе питания, может повредить желудок и кишечник.

- 1** Убедитесь, что камера выключена.
- 2** Сдвиньте фиксатор крышки отсека элементов питания и откройте эту крышку.
- 3** Извлеките элементы питания типоразмера AA, затем извлеките держатель элемента питания, подцепив его ногтем за центральную часть края.



- 4** Извлеките элемент питания, потянув его вверх в направлении, показанном стрелкой.

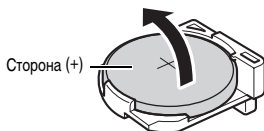

- 5** Установите новый элемент питания положительным (+) полюсом вверх.

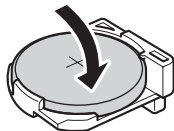

- 6** Установите на место держатель элемента питания и закройте крышку отсека элементов питания.

- 7** При появлении меню «Дата/Время» установите дату и время (стр. 14).



Хотя при первом включении камеры после ее приобретения появляется меню «Дата/Время», заменять элемент питания календаря не требуется.

Уход за камерой



Запрещается использовать для чистки камеры разбавители, бензин, моющие средства или воду. Эти вещества могут вызвать коробление или повреждение оборудования.

Корпус камеры

Аккуратно протирайте корпус камеры мягкой тканью или салфеткой для протирки стекол очков.

Объектив

Сначала удалите пыль и грязь с помощью груши для чистки объективов, затем удалите оставшуюся грязь, осторожно протерев объектив мягкой тканью.



Не допускается использование органических растворителей для чистки корпуса камеры или объектива. Если удалить загрязнение не удастся, обратитесь в ближайшее отделение службы поддержки клиентов компании Canon по адресу, указанному в гарантийном талоне на русском языке.

Видоискатель и ЖК-монитор

Пыль и загрязнения следует удалять с помощью груши для чистки объективов. В случае необходимости для удаления стойких загрязнений осторожно протрите мягкой тканью или материалом для протирки стекол очков.



Не допускается прилагать усилия при протирке ЖК-монитора или надавливать на него. Это может привести к повреждению монитора или вызвать другие неполадки.

Технические характеристики

Все данные основаны на стандартных методах тестирования, применяемых компанией Canon. Технические характеристики и внешний вид продукта могут быть изменены без предварительного уведомления, исключительно по усмотрению компании Canon.

PowerShot SX10 IS (W): макс. широкоугольное положение (T): макс. телефото

Эффективное количество пикселей	: Прибл. 10,0 млн.
Датчик изображения	: Матрица CCD (ПЗС) 1/2,3 дюйма (общее количество пикселей: прибл. 10,3 млн.)
Объектив	: 5,0 (W) – 100,0 (T) мм (эквивалент для 35-мм фотопленки: 28 (W) – 560 (T) мм) f/2.8 (W) – f/5.7 (T)
Цифровой зум	: Прибл. 4,0x (макс. прибл. 80x в сочетании с оптическим зумом)
Видеоискатель	: 0,44-дюймовый цветной TFT ЖК-монитор, прибл. 235000 точек, охват изображения 100% Диоптрийная регулировка: от –6,0 до +2,0 м ⁻¹ (диоптрии)
ЖК-монитор	: 2,5-дюймовый цветной TFT ЖК-монитор, прибл. 230000 точек, охват изображения 100% (с широким переменным углом обзора)
Система автофокусировки	: Автофокусировка TTL (непрерывная или покадровая) Предусмотрены режимы фиксации автофокусировки и ручной фокусировки Режим рамки автофокусировки: Опред. лица*1*2/ Центр/FlexiZone*3 *1 Рамку автофокусировки можно переместить и зафиксировать на указанном лице. *2 Если лицо не обнаружено, используется 1 центральная точка. *3 Возможен выбор размера рамки автофокусировки.
Диапазон фокусировки (от торца объектива)	: Обычный режим: 50 см – бесконечность (W)/ 1 м – бесконечность (T) Макро: 10 – 50 см (W) Супер-макро: 0 – 10 см (только W) Ручная фокусировка: 10 см – бесконечность (W)/ 1 м – бесконечность (T) Режим «Спорт»: 1 м – бесконечность (W)/ 4 м – бесконечность (T)

Затвор	: Механический затвор и электронный затвор
Выдержка затвора	: 1/8 – 1/3200 с 15 – 1/3200 с (общий диапазон выдержек затвора) • При большой выдержке затвора (от 15 до 1,3 с) используется функция шумопонижения.
Стабилизация изображения	: Сдвигом объектива Непрерывно/При съемке*/Панорама*/Выкл. * Только фотографии.
Способ экспомера	: Оценочный* ¹ , усредненный или точечный замер* ² * ¹ В режиме «AF с опр. лица» также оценивается яркость лиц. * ² Фиксированный в центре или сопряженный с рамкой автофокусировки
Компенсация экспозиции	: ±2 ступени с шагом 1/3 ступени. Предусмотрены автоматический брекетинг (АЕВ) и безопасный сдвиг.
Число ISO (Стандартная выходная чувствительность, рекомендуемый показатель экспозиции)	: Авто*, Высокая ISO авто*, ISO 80/100/200/400/800/1600 * Оптимальная чувствительность устанавливается камерой автоматически.
Баланс белого	: Авто*, Дневной свет, Облачно, Накаливания, Флуоресцент, Флуоресцент Н, Вспышка, Ручной * В режиме AF с опр. лица оцениваются цвета лиц.
Встроенная вспышка	: Авто, Вкл., Выкл. Предусмотрены компенсация мощности вспышки (±2,0 ступени с шагом 1/3 ступени), коррекция эффекта красных глаз, уменьшение эффекта «красных глаз», установка мощности вспышки (3 ступени), фиксация экспозиции при съемке со вспышкой, синхронизация при длительной выдержке, синхронизация 2-й шторкой и безопасный сдвиг экспозиции при съемке со вспышкой. • В режиме «AF с опр. лица» также оценивается яркость лиц.
Радиус действия встроенной вспышки	: 50 см – 5,2 м (W)/1,0 – 2,8 м (Т) • Яркость периферийной части изображения может снижаться в зависимости от расстояния съемки.

Внешняя вспышка	: Предусмотрены компенсация мощности вспышки ($\pm 3,0$ ступени с шагом 1/3 ступени), коррекция эффекта красных глаз, уменьшение эффекта «красных глаз», установка мощности вспышки (19 значений*), фиксация экспозиции при съемке со вспышкой, синхронизация при длительной выдержке, синхронизация 2-й шторкой, синхронизация при короткой выдержке, безопасный сдвиг экспозиции при съемке со вспышкой и беспроводная вспышка (Вкл./Выкл.) (только 580EX II). * 22 ступени для вспышки 580EX II
Разъемы для внешней вспышки	: Контакты синхронизации вспышки на «горячем башмаке» Рекомендуются следующие внешние вспышки: Canon Speedlite 220EX, 430EX II и 580EX II.
Режимы съемки	: Авто Зона творческих режимов: P Программный, Tv Приоритет выдержки, Av Приоритет диафрагмы, M Ручной, C Пользовательский Зона автоматических режимов: Портрет, Пейзаж, Ночная съемка, Спорт, Специальный сюжет*, Панорамный, Видео * Ночной сюжет, Вечеринка, Закат, Листва, Снег, Пляж, Фейерверк, Аквариум, ISO 3200, Акцентиров. цветом и Замена цвета.
Серийная съемка	: Прибл. 1,4 кадра/с Прибл. 0,7 кадра/с (Серийная съемка AF) Прибл. 0,8 кадра/с (Серийная съемка LV) В условиях, когда не происходит автоматического срабатывания вспышки.
Таймер автоспуска	: Задержка прибл. 10 с/прибл. 2 с, установленное значение или таймер при определении лица
Носитель изображения	: Карта памяти SD/карта памяти SDHC/карта памяти MultiMediaCard/MMCplus/карта памяти HC MMCplus
Формат файлов	: Стандарт файловой системы для камер Design rule for Camera File system, DPOF-совместимый

Тип данных	: Фотографии: Exif 2.2 (JPEG)* : Видеофильмы: MOV (Данные изображений: H.264; Звуковые данные: линейная ИКМ (стерео)) : Звуковые памятки и Диктофон: WAVE (стерео) * Данная цифровая камера поддерживает стандарт Exif 2.2 (также называемый «Exif Print»). Exif Print является стандартом, предназначенным для улучшения связи между цифровыми камерами и принтерами. При подключении к принтеру, совместимому со стандартом Exif Print, используются и оптимизируются данные изображения, полученные камерой в момент съемки, что обеспечивает чрезвычайно высокое качество печати.
Компрессия	: Отлично, Хорошо, Нормально
Количество записываемых пикселей (Фото)	: Высокое разрешение : 3648 × 2736 пикселей Среднее разрешение 1 : 2816 × 2112 пикселей Среднее разрешение 2 : 2272 × 1704 пикселя Среднее разрешение 3 : 1600 × 1200 пикселей Низкое разрешение : 640 × 480 пикселей Широкоэкр. : 3648 × 2048 пикселей
(Видео)	: 640 × 480 пикселей (30 кадров/с) 320 × 240 пикселей (30 кадров/с) Съемка возможна до полного заполнения карты памяти (за один раз можно записать максимум 4 Гбайта*) * Даже если размер файла еще не достиг 4 Гбайт, съемка останавливается, когда время записи достигает 1 ч. В зависимости от емкости карты памяти и скорости записи данных, съемка может остановиться до достижения размера файла 4 Гбайта или времени записи 1 ч.
Звук	: Разрядность оцифровки: 16 бит Частота сэмплирования (дискретизации) Звуковые памятки: 11,025 кГц Видеофильмы: 44,100 кГц Диктофон: 11,025 кГц/22,050 кГц/44,100 кГц

Режимы воспроизведения	: Одиночное изображение (возможен вывод гистограммы), индексный режим (9 эскизов), с увеличением (прибл. 2x – макс. 10x), возобновление воспроизведения, средство контроля изображений, переход, Моя категория, кадрировка, воспроизведение видео (предусмотрены редактирование/замедленное воспроизведение), поворот, слайд-шоу, коррекция эффекта «красных глаз», i-Contrast, Мои цвета, изменение размера, звук (возможны запись и воспроизведение длительностью до 1 мин), диктофон (запись до 2 ч звука без изображения/возможно воспроизведение) или защита.
Прямая печать	: Поддерживаются стандарты PictBridge, Canon Direct Print и Bubble Jet Direct
Параметры «Моя камера»	: Заставка, Звук старта, Звук операций, Звук таймера и Звук затвора
Интерфейс	: Hi-Speed USB (mini-B) Аудио/видео выход (возможность выбора PAL или NTSC, стереофонический звук)
Режимы связи	: MTP, PTP
Источник питания	: Щелочные элементы питания типоразмера AA (входят в комплект поставки камеры) NiMH аккумуляторы AA (NB-3AH) (продаются отдельно*) * Входят в состав отдельно продаваемого комплекта NiMH аккумуляторов NB4-300 или комплекта CBK4-300 (аккумуляторы и зарядное устройство) Компактный блок питания (CA-PS700) (продается отдельно)
Диапазон рабочих температур	: 0 – 40 °C (0 – 35 °C при использовании аккумуляторов NB-3AH.)
Рабочий диапазон относительной влажности	: 10 – 90%
Габариты (без выступающих деталей)	: 124,0 × 88,3 × 86,9 мм
Вес (только корпус камеры)	: Прибл. 560 г

Запас заряда элементов питания

	Количество снятых изображений		Время воспроизведения
	С ЖК-монитором (на основе стандарта CIPA)	С видоискателем	
Щелочные элементы питания AA (входят в комплект поставки камеры)	Прибл. 340 кадров	Прибл. 350 кадров	Прибл. 12 ч
NiMH аккумуляторы AA (NB-3АН (полностью заряженные))	Прибл. 600 кадров	Прибл. 620 кадров	Прибл. 14 ч

- Фактические значения зависят от условий съемки и установок камеры.
- Данные о режиме видеofilма не приводятся.
- При низких температурах емкость элементов питания или аккумуляторов может снизиться, поэтому символ низкого уровня заряда может появляться очень быстро. В этом случае перед использованием элементов питания рекомендуется согреть их в кармане.

Условия тестирования

Съемка: Нормальная температура (23 ± 2 °C), нормальная относительная влажность ($50 \pm 20\%$), попеременная съемка в широкоугольном положении и положении телефото с интервалом 30 с, вспышка срабатывает при съемке каждого второго кадра, питание камеры выключается после съемки каждого десятого кадра. Питание выключается на значительное время*, затем снова включается, и процедура тестирования повторяется.

* Пока не восстановится нормальная температура элементов питания

Воспроизведение: Нормальная температура (23 ± 2 °C), нормальная относительная влажность ($50 \pm 20\%$), непрерывный просмотр со сменой кадров каждые 3 с.



См. раздел *Элементы питания* (стр. 249).



Карты памяти, приблизительная емкость и размер данных изображений (оценка)

Фотография

Разрешение	Компрессия	Размер (Кбайт)	2 Гбайта	8 Гбайт
L (Высокое) 3648 × 2736 пикселей		4332	448	1792
		2565	749	2994
		1226	1536	6140
M1 (Среднее 1) 2816 × 2112 пикселей		2720	714	2855
		1620	1181	4723
		780	2363	9446
M2 (Среднее 2) 2272 × 1704 пикселя		2002	960	3837
		1116	1707	6822
		556	3235	12927
M3 (Среднее 3) 1600 × 1200 пикселей		1002	1862	7442
		558	3235	12927
		278	6146	24562
S (Низкое) 640 × 480 пикселей		249	6830	27291
		150	10245	40937
		84	15368	61406
W (Широкоэкранный) 3648 × 2048 пикселей		3243	596	2384
		1920	1007	4026
		918	2048	8187

Приведенные параметры отражают стандартные критерии съемки, установленные компанией Canon. Фактические результаты могут изменяться в зависимости от снимаемого объекта и условий съемки.

Видео ((Стандартный), (Акцентиров. цветом), (Замена цвета))

Разрешение/ Скорость	Размер	2 Гбайта	8 Гбайт
 640 × 480 пикселей 30 кадров/с	1402 Кбайта	22 мин 45 с	1 ч 30 мин 57 с
 320 × 240 пикселей 30 кадров/с	480 Кбайт	1 ч 4 мин 1 с	4 ч 15 мин 51 с

- Значения относятся к максимальному времени непрерывной съемки.
- Для некоторых карт памяти съемка может завершиться до достижения максимального времени съемки. Рекомендуется использовать карты памяти SD класса скорости Speed Class 4 или выше.

Частота сэмплирования (дискретизации) для диктофона и длительность записи (оценка)

	Объем звукового файла	2 Гбайта	8 Гбайт
11,025 кГц	44 Кбайта/с	12 ч 41 мин 18 с	50 ч 41 мин 53 с
22,050 кГц	88 Кбайт/с	6 ч 20 мин 39 с	25 ч 20 мин 57 с
44,100 кГц	176 Кбайт/с	3 ч 10 мин 19 с	12 ч 40 мин 28 с

NiMH аккумулятор NB-3AH

(Входит в состав отдельно продаваемого комплекта NiMH аккумуляторов NB4-300 или комплекта «аккумуляторы и зарядное устройство» СВК4-300)

Тип	Никель-металлогидридный аккумулятор типоразмера AA
Номинальное напряжение	1,2 В=
Номинальная емкость	2500 мАч (мин.: 2300 мАч)
Количество циклов зарядки	Прибл. 300
Диапазон рабочих температур	0 – 35 °С
Диаметр × длина	14,5 × 50,0 мм
Вес	Прибл. 30 г

Бленда объектива LH-DC50

Габариты (диаметр × длина)	69,7 × 30,0 мм
Вес	Прибл. 10 г

Зарядное устройство СВ-5АН/СВ-5АНЕ

(Входит в состав отдельно продаваемого комплекта СВК4-300 (аккумуляторы и зарядное устройство))

Номинальные входные параметры	100 – 240 В~ (50/60 Гц)
Номинальные выходные параметры	565 мА* ¹ × 4, 1275 мА* ² × 2
Время зарядки	Прибл. 4 ч 40 мин* ¹ , прибл. 2 ч* ²
Диапазон рабочих температур	0 – 35 °С
Габариты	65,0 × 105,0 × 27,5 мм
Вес	Прибл. 95 г

*1 При зарядке четырех аккумуляторов NB-3АН

*2 При зарядке двух аккумуляторов NB-3АН, установленных в крайние гнезда зарядного устройства

Компактный блок питания СА-PS700 (продается отдельно)

Номинальные входные параметры	100 – 240 В~ (50/60 Гц)
Номинальные выходные параметры	7,4 В=, 2,0 А
Диапазон рабочих температур	0 – 40 °С
Габариты	112,0 × 29,0 × 45,0 мм (только корпус)
Вес	Прибл. 185 г (без кабеля питания)

Алфавитный указатель

Av	102
C	150
i-Contrast	135, 183
ISO 3200	97
M	104
P	99
Servo AF	124
Tv	100

А

Авт. категория	149
Автоматический режим	17
Автоповорот	220
Автоспуск	75
Аквариум	97
Акцентиров. цветом	97, 144
Аудио	93

Б

Баланс белого	139
Безопасная FE	111
Безопасная MF	128, 129
Безопасный зум	69
Безопасный сдвиг	101
Блок питания CA-PS700	256

В

Величина диафрагмы	101, 102, 104
Вечеринка	96
Видеосистема	60
Видеофильм	
Просмотр	26, 167
Редактирование	169
Съемка	24, 88
Видеоискатель	62

Внешняя вспышка	257
Возобновление воспроизведения	19
Время и дата	
Дисплей часов	46
Вспышка	
Комп. эксп. всп.	110
Настройки	110
Съемка	72
Выбор и сопровождение лица	122
Выдержка затвора	100, 104

Г

Гистограмма	52
Громкость	58

Д

Дата/время	14
Диктофон	190
Диск управления	43
Диск установки режима	87
Дисплей часов	46
Дополнительные принадлежности	36

Е

Ед.изм.расст.	59
--------------------	----

З

Закат	96
Закр. объектив	59
Замена цвета	98, 146
Защита	192
Звуковая памятка	189
Зум точки AF	113
Зум точки MF	54, 127

И

Изменить размер	187
Индексный режим	156
Индикатор	42, 45
Индикация на ЖК-мониторе	62

К

Кадр 3:2	65
Кадрировка	164
Карта памяти	
Приблизительная емкость	274
Установка	11
Формат	16, 215
Категория	
Авт. категория	149
Моя категория	161
Кнопка быстрого вызова	151
Кнопка воспроизведения	44
Кнопка «Печать/загрузка»	42
Кнопка спуска затвора	17
Комплект питания	254
Компрессия	80
Компьютер	
Загрузка изображений	28
Подключение	29
Требования к системе	27
Корр. крас. глаз (съемка)	111
Коррекция эффекта «красных глаз» (воспроизведение)	178

Л

Лампа кр.гл.	111
Линии сетки	65
Листва	96

М

Макро	73
Меню	
Меню «Настройка»	58
Меню «Печать»	57
Меню показа	56
Меню съемки	54
Установка	47
Меню FUNC	53
Микрофон	24
Мировое время	212
Моё меню	153
Мои цвета	142
Мои цвета (Воспроизведение)	185
Моя категория	161

Н

Нажатие наполовину	17
Нажатие полностью	18
Ночная съемка	96
Ночной режим монитора	64
Ночной сюжет	96
Нумер. файлов	216

О

Опред. лица	118
Отображаемая информация	65
Отображать	19, 56

П

Панорамный	106
Параметры «Моя камера»	225
Изменение	225
Регистрация	226
Параметры передачи DPOF	209

Пейзаж.....	95
Переход.....	159
Печать.....	21
Пляж.....	97
Повернуть.....	171
Подсветка AF.....	40, 55
Положение телефото.....	67, 68
Пользовательские настройки.....	150
Портрет.....	95
Предупреждение о передержке.....	52
Предупреждение о сотрясении камеры.....	50, 231
Принтер, поддерживающий прямую печать.....	38
Проверка инф.....	115
Проверка фокусировки.....	63, 115
Программная АЕ.....	99
Просмотр снимка.....	18, 55
Прямая передача.....	31, 31

Р

Разрешение.....	80, 91
Рамка автофокусировки.....	49
Регистрация функций.....	151
Режим АЕВ.....	136
Режим AF.....	117
Режим печати.....	60
Режим проверки фокусировки.....	157
Режим съемки.....	87
Режим фокусировки.....	117
Режим фокусировочной вилки.....	130
Режим экспозамера.....	137
Режимы отображ.....	65
Ремень.....	13
Ручная фокусировка.....	127

С

Сбросить всё.....	222
Сдвиг авт. ISO.....	85
Серийная съемка.....	108
Скорость (частота кадров).....	91
Слайд-шоу.....	173
Снег.....	97
Создать папку.....	218
Состав системы.....	34
Список печати.....	23
Список сообщений.....	239
Спорт.....	96
Стабилизатор изображения.....	82
Стереть.....	197
Стирание.....	20
Супер-макро.....	73

Т

Телевизор.....	223
Тихо.....	58

У

Уровень микрофона.....	93
Установки печати DPOF.....	202

Ф

Фейерверк.....	97
Фикс. AF.....	125
Фиксация автоэкспозиции.....	131
Фиксация фокусировки.....	125
Фиксация экспозиции при съемке со вспышкой.....	133
Фильтр шумов.....	93

Фокусировка	115, 118, 157
Функции записи	93
Функции, доступные в различных режимах съемки	282

Ц

Цифровой зум	68
Цифровой телеконвертер	68

Ч

Часовой пояс	212
Число ISO	84

Ш

Широкоугольное положение	67
--------------------------------	----

Э

Экон. энергии	59, 211
Элемент питания календаря	265
Элементы камеры и их назначение	40
Элементы питания Запас заряда элементов питания	273
Индикатор заряда элементов питания	50
Установка	10
Эфф. перехода	172

Я

Язык	15
Яркость LCD	59

Ограничение ответственности

- Несмотря на все усилия, приложенные для обеспечения полноты и точности информации, содержащейся в данном Руководстве, компания Canon не несет ответственности за возможные опечатки и упущения в документации.
- Компания Canon сохраняет за собой право в любое время изменять характеристики аппаратных средств и программного обеспечения, рассматриваемых в данном Руководстве, без предварительного уведомления.
- Никакая часть настоящего Руководства не может быть воспроизведена, передана, переписана, записана в систему поиска информации или переведена на какой-либо язык в какой бы то ни было форме и какими бы то ни было средствами без предварительного письменного согласия компании Canon.
- Компания Canon не дает никаких гарантий в отношении ущерба, причиненного порчей или потерей данных вследствие ошибочной эксплуатации или неисправности камеры, программного обеспечения, карт памяти SD (SD-карт), персональных компьютеров, периферийных устройств или использования иных карт, не являющихся SD-картами производства Canon.

Торговые марки

- Логотип SDHC является торговой маркой.

Функции, доступные в различных режимах съемки

Здесь перечислены только функции, настройка которых изменяется в зависимости от режима съемки.

Функция		Режим съемки					
		C	M	Av	Tv	P	AUTO
Компенсация экспозиции (стр. 134)		<input type="checkbox"/>	–	<input type="radio"/>	<input type="radio"/>	<input type="radio"/>	–
Число ISO (стр. 84)	Авто ²⁾	<input type="checkbox"/>	–	<input type="radio"/>	<input type="radio"/>	<input type="radio"/>	<input type="radio"/>
	Высокая ISO авто	<input type="checkbox"/>	–	–	–	<input type="radio"/>	<input type="radio"/>
	ISO 80 – 1600	<input type="checkbox"/>	<input type="radio"/>	<input type="radio"/>	<input type="radio"/>	<input type="radio"/>	–
Баланс белого (стр. 139)	Авто ²⁾	<input type="checkbox"/>	<input type="radio"/>	<input type="radio"/>	<input type="radio"/>	<input type="radio"/>	<input type="radio"/>
	Вспышка	<input type="checkbox"/>	<input type="radio"/>	<input type="radio"/>	<input type="radio"/>	<input type="radio"/>	–
	Отличный от Авто и Вспышка	<input type="checkbox"/>	<input type="radio"/>	<input type="radio"/>	<input type="radio"/>	<input type="radio"/>	–
Режим драйва (стр. 108, 75)	Покадровая съемка	<input type="checkbox"/>	<input type="radio"/>	<input type="radio"/>	<input type="radio"/>	<input type="radio"/>	<input type="radio"/>
	Серийная съемка	<input type="checkbox"/>	<input type="radio"/>	<input type="radio"/>	<input type="radio"/>	<input type="radio"/>	–
	Серийная съемка AF ⁴⁾	<input type="checkbox"/>	<input type="radio"/>	<input type="radio"/>	<input type="radio"/>	<input type="radio"/>	–
	Таймер при опред. лица	<input type="checkbox"/>	<input type="radio"/>	<input type="radio"/>	<input type="radio"/>	<input type="radio"/>	<input type="radio"/>
	Таймер	<input type="checkbox"/>	<input type="radio"/>	<input type="radio"/>	<input type="radio"/>	<input type="radio"/>	<input type="radio"/>
Мои цвета (стр. 142)		<input type="checkbox"/>	<input type="radio"/>	<input type="radio"/>	<input type="radio"/>	<input type="radio"/>	–
Брекетинг (стр. 130, 136)	Автоэкспозиция (AE)	<input type="checkbox"/>	–	<input type="radio"/>	<input type="radio"/>	<input type="radio"/>	–
	Фокусировка	<input type="checkbox"/>	<input type="radio"/>	<input type="radio"/>	<input type="radio"/>	<input type="radio"/>	–
Компенсация экспозиции при съемке со вспышкой (стр. 110)		<input type="checkbox"/>	–	<input type="radio"/>	<input type="radio"/>	<input type="radio"/>	–
Управление мощностью встроенной вспышки (стр. 110)		<input type="checkbox"/>	<input type="radio"/>	<input type="radio"/>	<input type="radio"/>	–	–
Управление мощностью внешней вспышки (стр. 260)		<input type="checkbox"/>	<input type="radio"/>	<input type="radio"/>	<input type="radio"/>	<input type="radio"/>	–
Система экспомера (стр. 137)	Оценочный	<input type="checkbox"/>	<input type="radio"/>	<input type="radio"/>	<input type="radio"/>	<input type="radio"/>	<input type="radio"/>
	Усредненный	<input type="checkbox"/>	<input type="radio"/>	<input type="radio"/>	<input type="radio"/>	<input type="radio"/>	–
	Точечный	<input type="checkbox"/>	<input type="radio"/>	<input type="radio"/>	<input type="radio"/>	<input type="radio"/>	–
Количество записываемых пикселей (фотографии) (стр. 80)	L/M1/M2/M3/S/W	<input type="checkbox"/>	<input type="radio"/>	<input type="radio"/>	<input type="radio"/>	<input type="radio"/>	<input type="radio"/>
Компрессия (фотографии) (стр. 80)		<input type="checkbox"/>	<input type="radio"/>	<input type="radio"/>	<input type="radio"/>	<input type="radio"/>	<input type="radio"/>
Компрессия (видеофильмы) (стр. 91)	640 × 480, 30 кадров/с	<input type="radio"/>	<input type="radio"/>	<input type="radio"/>	<input type="radio"/>	<input type="radio"/>	<input type="radio"/>
	320 × 240, 30 кадров/с	<input type="radio"/>	<input type="radio"/>	<input type="radio"/>	<input type="radio"/>	<input type="radio"/>	<input type="radio"/>
Настройка Av/Tv (стр. 102, 100)		<input type="checkbox"/>	<input type="radio"/>	<input type="radio"/>	<input type="radio"/>	–	–
Сдвиг программы (стр. 132)		<input type="checkbox"/>	–	<input type="radio"/>	<input type="radio"/>	<input type="radio"/>	–
Фиксация AE/FE (фотографии) (стр. 131, 133)		<input type="checkbox"/>	–	<input type="radio"/>	<input type="radio"/>	<input type="radio"/>	–
Установка стандартной экспозиции в ручном режиме (стр. 104)		<input type="checkbox"/>	<input type="radio"/>	–	–	–	–
Фиксация AE, сдвиг экспозиции (видео) (стр. 90)		–	–	–	–	–	–
Область съемки (стр. 73)	Обычная	<input type="checkbox"/>	<input type="radio"/>	<input type="radio"/>	<input type="radio"/>	<input type="radio"/>	<input type="radio"/>
	Макро	<input type="checkbox"/>	<input type="radio"/>	<input type="radio"/>	<input type="radio"/>	<input type="radio"/>	<input type="radio"/>
	Супер-макро	<input type="checkbox"/>	<input type="radio"/>	<input type="radio"/>	<input type="radio"/>	<input type="radio"/>	–
Ручная фокусировка (стр. 127)		<input type="checkbox"/>	<input type="radio"/>	<input type="radio"/>	<input type="radio"/>	<input type="radio"/>	–

				SCN													
○	○	○	○	○	○	○	○	○	○	○	○	○	○	○	○	○	○
○	○	○	○	○	○	○	○	○	○	○	○	○	○ ³⁾	○	○	○	○
-	-	-	-	-	-	-	-	-	-	-	-	-	-	-	-	-	-
-	-	-	-	-	-	-	-	-	-	-	-	-	-	-	-	-	-
○	○	○	○	○	○	○	○	○	○	○	○	○	○	○	○	○	○
-	-	-	-	-	-	-	-	-	-	-	-	-	-	-	○	-	-
-	-	-	-	-	-	-	-	-	-	-	-	-	-	-	○	○	-
○	○	○	○	○	○	○	○	○	○	○	○	○	○	○	○	○	○
○	○	○	-	○	○	○	○	○	○	○	○	○	○	-	-	-	-
○	○	○	○	○	○	○	○	○	○	○	○	○	○	-	-	-	-
○	○	○	-	○	○	○	○	○	○	○	○	○	○	-	-	-	-
○	○	○	-	○	○	○	○	○	○	○	○	○	○	○	○	○	○
-	-	-	-	-	-	-	-	-	-	-	-	-	-	-	○	○	-
-	-	-	-	-	-	-	-	-	-	-	-	-	-	-	-	-	-
-	-	-	-	-	-	-	-	-	-	-	-	-	-	-	-	-	-
-	-	-	-	-	-	-	-	-	-	-	-	-	-	-	-	-	-
-	-	-	-	-	-	-	-	-	-	-	-	-	-	-	-	-	-
○	○	○	○	○	○	○	○	○	○	○	○	○	○	○	○	○	○
-	-	-	-	-	-	-	-	-	-	-	-	-	-	-	-	-	-
-	-	-	-	-	-	-	-	-	-	-	-	-	-	-	-	-	-
○	○	○	○	○	○	○	○	○	○	○	○	○	○ ⁵⁾	○	○ ⁶⁾	○ ⁷⁾	○
○	○	○	○	○	○	○	○	○	○	○	○	○	○	○	○	○ ⁷⁾	○
○ ⁸⁾	○ ⁸⁾	○ ⁸⁾	○ ⁸⁾	○ ⁸⁾	○ ⁸⁾	○ ⁸⁾	○ ⁸⁾	○ ⁸⁾	○ ⁸⁾	○ ⁸⁾	○ ⁸⁾	○ ⁸⁾	○ ⁸⁾	○ ⁸⁾	○ ⁸⁾	○ ⁸⁾	○
○ ⁸⁾	○ ⁸⁾	○ ⁸⁾	○ ⁸⁾	○ ⁸⁾	○ ⁸⁾	○ ⁸⁾	○ ⁸⁾	○ ⁸⁾	○ ⁸⁾	○ ⁸⁾	○ ⁸⁾	○ ⁸⁾	○ ⁸⁾	○ ⁸⁾	○ ⁸⁾	○ ⁸⁾	○
-	-	-	-	-	-	-	-	-	-	-	-	-	-	-	-	-	-
-	-	-	-	-	-	-	-	-	-	-	-	-	-	-	-	-	-
-	-	-	-	-	-	-	-	-	-	-	-	-	-	-	-	-	○ ⁷⁾¹⁾
-	-	-	-	-	-	-	-	-	-	-	-	-	-	-	-	-	-
-	-	-	-	-	-	-	-	-	-	-	-	-	-	-	-	-	○
○	○	○	○	○	○	○	○	○	○	○	○	○	○	○	○	○	○
○	-	○	-	○	○	-	○	○	○	-	○	○	○	○	○	-	-
-	-	-	-	-	-	-	-	-	-	-	-	-	-	○	-	-	○
○	○	○	-	○	○	○	○	○	○	-	○	○	○	○	-	-	○

Функция		Режим съемки					
		C	M	Av	Tv	P	AUTO
Разм. рамки AF (стр. 121)	Стандартный	<input type="checkbox"/>	<input type="radio"/>	<input type="radio"/>	<input type="radio"/>	<input type="radio"/>	<input type="radio"/>
	Малый	<input type="checkbox"/>	<input type="radio"/>	<input type="radio"/>	<input type="radio"/>	<input type="radio"/>	—
Выбор и сопровождение лица (стр. 122)	Выкл.	<input type="checkbox"/>	<input type="radio"/>	<input type="radio"/>	<input type="radio"/>	<input type="radio"/>	<input type="radio"/>
	Вкл.	<input type="checkbox"/>	<input type="radio"/>	<input type="radio"/>	<input type="radio"/>	<input type="radio"/>	<input type="radio"/>
Вспышка (когда вспышка поднята) (стр. 72)	Авто	<input type="checkbox"/>	—	—	—	<input type="radio"/>	<input type="radio"/>
	Вкл.	<input type="checkbox"/>	<input type="radio"/>	<input type="radio"/>	<input type="radio"/>	<input type="radio"/>	—
	Выкл.	<input type="checkbox"/>	—	—	—	—	—
	Внешняя	<input type="checkbox"/>	<input type="radio"/>	<input type="radio"/>	<input type="radio"/>	<input type="radio"/>	<input type="radio"/>
Настройка ЖК-монитора/видоискателя (стр. 62)	ЖК-монитор (нет информации)	<input type="checkbox"/>	<input type="radio"/>	<input type="radio"/>	<input type="radio"/>	<input type="radio"/>	<input type="radio"/>
	ЖК-монитор (вывод информации)	<input type="checkbox"/>	<input type="radio"/>	<input type="radio"/>	<input type="radio"/>	<input type="radio"/>	<input type="radio"/>
	Видоискатель (нет информации)	<input type="checkbox"/>	<input type="radio"/>	<input type="radio"/>	<input type="radio"/>	<input type="radio"/>	<input type="radio"/>
	Видоискатель (вывод информации)	<input type="checkbox"/>	<input type="radio"/>	<input type="radio"/>	<input type="radio"/>	<input type="radio"/>	<input type="radio"/>
Выбор направления сшивки (справа, слева, сверху, снизу, 2 × 2) (стр. 106)		—	—	—	—	—	—
Зона AF (стр. 118)	Опред. лица	<input type="checkbox"/>	<input type="radio"/>	<input type="radio"/>	<input type="radio"/>	<input type="radio"/>	<input type="radio"/>
	Центр	<input type="checkbox"/>	—	—	—	—	<input type="radio"/>
	FlexiZone	<input type="checkbox"/>	<input type="radio"/>	<input type="radio"/>	<input type="radio"/>	<input type="radio"/>	—
Зум точки AF (стр. 113)		<input type="checkbox"/>	<input type="radio"/>	<input type="radio"/>	<input type="radio"/>	<input type="radio"/>	<input type="radio"/>
Servo AF (стр. 124)		<input type="checkbox"/>	<input type="radio"/>	<input type="radio"/>	<input type="radio"/>	<input type="radio"/>	<input type="radio"/>
Режим автофокусировки (стр. 117)	Непрерывный	<input type="checkbox"/>	<input type="radio"/>	<input type="radio"/>	<input type="radio"/>	<input type="radio"/>	<input type="radio"/>
	Покадровый	<input type="checkbox"/>	<input type="radio"/>	<input type="radio"/>	<input type="radio"/>	<input type="radio"/>	<input type="radio"/>
Цифровой зум ¹²⁾ (стр. 68)	Стандартный	<input type="checkbox"/>	<input type="radio"/>	<input type="radio"/>	<input type="radio"/>	<input type="radio"/>	<input type="radio"/>
	Цифровой телеконвертер	<input type="checkbox"/>	<input type="radio"/>	<input type="radio"/>	<input type="radio"/>	<input type="radio"/>	<input type="radio"/>
Управление встроенной вспышкой (стр. 110)	Режим вспышки	Авто	<input type="checkbox"/>	—	<input type="radio"/>	<input type="radio"/>	<input type="radio"/>
		Ручной	<input type="checkbox"/>	<input type="radio"/>	<input type="radio"/>	<input type="radio"/>	—
	Коррекция кр. глаз	<input type="checkbox"/>	<input type="radio"/>	<input type="radio"/>	<input type="radio"/>	<input type="radio"/>	<input type="radio"/>
	Лампа кр.гл.	<input type="checkbox"/>	<input type="radio"/>	<input type="radio"/>	<input type="radio"/>	<input type="radio"/>	<input type="radio"/>
	Комп. эксл. всп.	<input type="checkbox"/>	—	<input type="radio"/>	<input type="radio"/>	—	—
	Мощн. вспышки	<input type="checkbox"/>	<input type="radio"/>	<input type="radio"/>	<input type="radio"/>	—	—
	Синхронизация (1й-шторкой, 2й-шторкой)	<input type="checkbox"/>	<input type="radio"/>	<input type="radio"/>	<input type="radio"/>	<input type="radio"/>	—
	Замедл. синхр.	<input type="checkbox"/>	<input type="radio"/>	<input type="radio"/>	<input type="radio"/>	<input type="radio"/>	—
Безопасная FE	<input type="checkbox"/>	—	<input type="radio"/>	<input type="radio"/>	<input type="radio"/>	—	
i-Contrast (стр. 135)		<input type="checkbox"/>	<input type="radio"/>	<input type="radio"/>	<input type="radio"/>	<input type="radio"/>	<input type="radio"/>
Устан. драйва (стр. 75)	Таймер при опред. лица	<input type="checkbox"/>	<input type="radio"/>	<input type="radio"/>	<input type="radio"/>	<input type="radio"/>	<input type="radio"/>
	Таймер автоспуска (10 с/2 с)	<input type="checkbox"/>	<input type="radio"/>	<input type="radio"/>	<input type="radio"/>	<input type="radio"/>	<input type="radio"/>
	Устан. таймера	<input type="checkbox"/>	<input type="radio"/>	<input type="radio"/>	<input type="radio"/>	<input type="radio"/>	<input type="radio"/>
Точка AE (стр. 138)	Центр	<input type="checkbox"/>	<input type="radio"/>	<input type="radio"/>	<input type="radio"/>	<input type="radio"/>	—
	Точка AF	<input type="checkbox"/>	<input type="radio"/>	<input type="radio"/>	<input type="radio"/>	<input type="radio"/>	—
Безопасный сдвиг (стр. 101)		<input type="checkbox"/>	—	<input type="radio"/>	<input type="radio"/>	—	—
Сдвиг авт. ISO (стр. 85)		<input type="checkbox"/>	—	<input type="radio"/>	—	<input type="radio"/>	<input type="radio"/>
Зум точки MF (стр. 127)		<input type="checkbox"/>	<input type="radio"/>	<input type="radio"/>	<input type="radio"/>	<input type="radio"/>	—

				SCN											
												ISO 3200	A/S		
○	○	○	○	○	○	○	○	○	○	○	○	○	○	○	○
-	-	-	-	-	-	-	-	-	-	-	-	-	-	-	-
○	○	○	-	○	○	○	○	○	○	-	○	○	○	-	○
○	○	○	-	○	○	○	○	○	○	-	○	○	○	-	○ ⁷⁾
○	○	○	-	○	○	○	○	○	○	-	○	-	○	○	-
○	○	○	-	○	○	○	○	○	○	-	○	-	○	○	-
-	-	-	○	-	-	-	-	-	-	○	-	○	-	-	-
○	○	○	-	○	○	○	○	○	○	-	○	-	○	-	-
○	○	○	○	○	○	○	○	○	○	○	○	○	○	○	○
○	○	○	○	○	○	○	○	○	○	○	○	○	○	○	○
○	○	○	○	○	○	○	○	○	○	○	○	○	○	○	○
○	○	○	○	○	○	○	○	○	○	○	○	○	○	○	○
-	-	-	-	-	-	-	-	-	-	-	-	-	-	○	-
○	○	○	-	○	○	○	○	○	○	-	○	○	○	-	○ ⁷⁾
○	○	○	○	○	○	○	○	○	○	○	○	○	○	○	○ ⁷⁾
-	-	-	-	-	-	-	-	-	-	-	-	-	-	-	-
○	○	○	-	○	○	○	○	○	○	○	○	○	○	-	-
○	○	○	○	○	○	○	○	○	○	-	○	○	○	○	-
○	○	○	-	○	○	○	○	○	○	○	○	○	○	○	-
○	○	○	-	○	○	○	○	○	○	○	○	○	○	○	-
○	○	○	○	○	○	○	○	○	○	○	○	○	○	○	○
○	○	○	○	○	○	○	○	○	○	○	○	○	○	○	○
○	○	○	-	○	○	○	○	○	○	-	○	-	○	○	-
-	-	-	-	-	-	-	-	-	-	-	-	-	-	-	-
○	○	○	-	○	○	○	○	○	○	-	○	-	○	○	-
○	○	○	-	○	○	○	○	○	○	-	○	-	○	○	-
-	-	-	-	-	-	-	-	-	-	-	-	-	-	-	-
-	-	-	-	-	-	-	-	-	-	-	-	-	-	-	-
-	-	-	-	-	-	-	-	-	-	-	-	-	-	-	-
-	○ ¹³⁾	○ ¹³⁾	-	○ ¹³⁾	-	○ ¹³⁾	-	-	-	-	-	-	-	○	-
-	-	-	-	-	-	-	-	-	-	-	-	-	-	-	-
-	-	-	-	-	-	-	-	-	-	-	-	-	-	-	-
-	-	-	-	-	-	-	-	-	-	-	-	-	-	-	-
-	-	-	-	-	-	-	-	-	-	-	-	-	-	-	-
-	-	-	-	-	-	-	-	-	-	-	-	-	-	-	-
-	-	-	-	-	-	-	-	-	-	-	-	-	-	-	-
○	○	○	-	○	○	○	○	○	○	-	○	○	○	-	-
○	○	○	-	○	○	○	○	○	○	○	○	○	○	○	○
○	○	○	-	○	○	○	○	○	○	○	○	○	-	-	-
-	-	-	-	-	-	-	-	-	-	-	-	-	-	-	-
-	-	-	-	-	-	-	-	-	-	-	-	-	-	-	-
-	-	-	-	-	-	-	-	-	-	-	-	-	-	-	-
-	-	-	-	-	-	-	-	-	-	-	-	-	-	-	-
○	○	○	-	○	○	○	○	○	○	-	○	○	○	-	-

Функция		Режим съемки					
		C	M	Av	Tv	P	AUTO
Безопасная MF (стр. 128)		<input type="checkbox"/>	<input type="radio"/>	<input type="radio"/>	<input type="radio"/>	<input type="radio"/>	—
Подсветка AF (стр. 55)		<input type="checkbox"/>	<input type="radio"/>	<input type="radio"/>	<input type="radio"/>	<input type="radio"/>	<input type="radio"/>
Просмотр снимка (стр. 55)		<input type="checkbox"/>	<input type="radio"/>	<input type="radio"/>	<input type="radio"/>	<input type="radio"/>	<input type="radio"/>
Проверка инф. (стр. 55)	Выкл.	<input type="checkbox"/>	<input type="radio"/>	<input type="radio"/>	<input type="radio"/>	<input type="radio"/>	<input type="radio"/>
	Детально/Пров. фокус.	<input type="checkbox"/>	<input type="radio"/>	<input type="radio"/>	<input type="radio"/>	<input type="radio"/>	<input type="radio"/>
Сохранение оригинала (стр. 148)		—	—	—	—	—	—
Реверс дисплея (стр. 13)		<input type="checkbox"/>	<input type="radio"/>	<input type="radio"/>	<input type="radio"/>	<input type="radio"/>	<input type="radio"/>
Авт. категория (стр. 149)		<input type="checkbox"/>	<input type="radio"/>	<input type="radio"/>	<input type="radio"/>	<input type="radio"/>	<input type="radio"/>
Режим IS (стр. 82)	Непрерывно	<input type="checkbox"/>	<input type="radio"/>	<input type="radio"/>	<input type="radio"/>	<input type="radio"/>	<input type="radio"/>
	При съемке/Панорама	<input type="checkbox"/>	<input type="radio"/>	<input type="radio"/>	<input type="radio"/>	<input type="radio"/>	<input type="radio"/>
Режимы отображения (стр. 65)	Инф. о съемке	<input type="checkbox"/>	<input type="radio"/>	<input type="radio"/>	<input type="radio"/>	<input type="radio"/>	<input type="radio"/>
	Линии сетки	<input type="checkbox"/>	<input type="radio"/>	<input type="radio"/>	<input type="radio"/>	<input type="radio"/>	<input type="radio"/>
	Кадр 3:2	<input type="checkbox"/>	<input type="radio"/>	<input type="radio"/>	<input type="radio"/>	<input type="radio"/>	<input type="radio"/>
	Гистограмма	<input type="checkbox"/>	<input type="radio"/>	<input type="radio"/>	<input type="radio"/>	<input type="radio"/>	<input type="triangle-up"/>
Регистрация установок для кнопки быстрого вызова (стр. 151)		<input type="checkbox"/>	<input type="radio"/>	<input type="radio"/>	<input type="radio"/>	<input type="radio"/>	<input type="radio"/>
Пользовательские настройки (сохраненные в пользовательском режиме (C))		<input type="radio"/>	<input type="radio"/>	<input type="radio"/>	<input type="radio"/>	<input type="radio"/>	—

○ : Возможна настройка или оптимальное значение автоматически устанавливается камерой.

Как правило, в режиме «Панорамный» настройка доступна только для первого изображения.

□ : Настройка доступна (зависит от режима съемки, сохраненного в пользовательском (C) режиме)

△ : Возможен только выбор, настройка недоступна.

— : Недоступно.

- 1) Может использоваться совместно с режимом съемки «Акцентиров. цветом» или «Замена цвета».
- 2) Устанавливается оптимальное значение в зависимости от режима съемки.
- 3) Фиксировано значение ISO 3200.
- 4) Если выбран режим «Ручная фокусировка» или «Фейерверк», выберите значение «Серийная съемка LV».
- 5) Фиксировано значение M3 (1600 × 1200).
- 6) Значение **[W]** недоступно.
- 7) Доступно только при съемке фотографий.
- 8) Доступно только при съемке видеофильмов.
- 9) Можно установить только значение Av (Значение диафрагмы).
- 10) Можно установить только значение Tv (Выдержка).
- 11) Фиксация экспозиции при съемке со вспышкой недоступна.
- 12) Недоступно, если выбран режим **[W]**.
- 13) Всегда установлено значение [Вкл.].
- 14) Доступно при срабатывании вспышки.

Canon