

JX510P JX210P

Руководство пользователя

Содержание

Введение	2
Перед использованием аппарата	10
Копирование	22
Передача факсов	23
Прием факсов	33
Использование режима автоответчика (только JX510P)	44
Печать с компьютера	55
Параметры аппарата и отчеты о работе	57
Регулярное обслуживание	67
Устранение неполадок	78
Технические характеристики	101



Данное оборудование соответствует основным требованиям Директивы 1999/5/ЕС.
(Только для Европы)

Только Европейский союз (и Европейская экономическая зона).



Эти символы означают, что данный продукт не следует утилизировать вместе с домашними отходами, согласно директиве WEEE (2002/96/ЕС), директиве о батареях (2006/66/ЕС) и/или национальным законам, подразумевающим соблюдение этих директив.



Данный продукт следует передать в предназначенный для этого пункт сбора, работающий, например, по принципу обмена, т.е. когда при сдаче использованного продукта Вы приобретаете новый аналогичный продукт, или в авторизованный пункт сбора для переработки электрического и электронного оборудования (EEE) и батарей и аккумуляторов. Ненадлежащая утилизация отходов данного типа может повлиять на экологическую обстановку и здоровье людей вследствие действия потенциально опасных веществ, обычно входящих в состав EEE.



Правильная утилизация данного продукта станет Вашим вкладом в дело эффективного использования природных ресурсов.

Более подробную информацию о переработке оборудования можно получить в местном городском управлении, в организации, работающей по авторизованной схеме WEEE, или в местной службе утилизации отходов, или на сайте www.canon-europe.com/environment.

(EEA: Норвегия, Исландия и Лихтенштейн)

Только для пользователей в Европе, на Среднем Востоке, в Африке и в России

Адреса службы поддержки клиентов Canon см. в брошюре «Система европейской гарантии Canon» (EWS) или на веб-сайте www.canon-europe.com.



АЯ46

Название модели

K10334 (JX510P/JX210P)

О расходных материалах

Расходные материалы (чернильницы/картриджи FINE (FINE Cartridge)) будут поступать в продажу в течение 5 лет после снятия изделия с производства.

Международная программа ENERGY STAR®



Являясь партнером программы ENERGY STAR, корпорация Canon Inc. установила, что данное изделие удовлетворяет основным рекомендациям ENERGY STAR по экономии.

Порядок операции может различаться в зависимости от используемого приложения. Подробные сведения см. в технической инструкции к приложению. Описанные в этом руководстве действия выполнялись в операционной системе Windows Vista Ultimate Edition (далее именуемой «Windows Vista»).

Уведомления о товарных знаках

- Microsoft является охраняемым товарным знаком корпорации Microsoft Corporation.
- Windows является товарным знаком или зарегистрированным товарным знаком Microsoft Corporation в США и/или других странах.
- Windows Vista является товарным знаком или зарегистрированным товарным знаком Microsoft Corporation в США и/или других странах.
- Macintosh является товарным знаком корпорации Apple Inc., зарегистрированным в США и других странах.

© CANON INC, 2009.

Все права защищены. Никакая часть настоящего документа не может быть передана или скопирована в той или иной форме без явного письменного разрешения правообладателя.

Введение

Полезная информация

● Замена картриджа FINE (FINE Cartridge)

Когда в картридже FINE (FINE Cartridge) подходит к концу запас чернил, аппарат переключается в режим приема факсов в память.

См. «Печать документа из памяти» на стр. 42.

См. «Замена картриджа FINE (FINE Cartridge)» на стр. 69.

См. «Выравнивание картриджа FINE (FINE Cartridge)» на стр. 72.

● Номера однокнопочного и кодированного набора

Для упрощения и ускорения передачи факсов можно зарегистрировать в аппарате номера для однокнопочного и кодированного набора.

См. «Регистрация номеров и имен для быстрого однокнопочного набора» на стр. 17.

См. «Регистрация номеров и имен для быстрого кодированного набора» на стр. 18.

● Различные способы приема факсов

Предусмотрено несколько способов приема факсов с помощью данного аппарата. Выберите наиболее подходящий из них.

См. «Настройка режима приема» на стр. 34.

● Удаление факсов из памяти

При низком уровне чернил факсы принимаются в память. После приема 30 документов дальнейший прием невозможен, поэтому обязательно распечатайте и удалите из памяти ненужные факсы.

См. «Печать всех хранящихся в памяти нераспечатанных документов» на стр. 42.

См. «Удаление из памяти всех распечатанных документов» на стр. 43.

● Удаление сообщений из памяти

Сообщения автоответчика также хранятся в памяти аппарата. Для освобождения памяти для новых сообщений удалите ненужные сообщения.

См. «Удаление сообщений» на стр. 48.

● Устранение замятия документов и бумаги

В редких случаях, когда в аппарате происходит замятие, необходимо удалить замятую бумагу.

См. «Замятие бумаги» на стр. 78.

● Задание типа телефонной линии

Чтобы воспользоваться факсом или позвонить по телефону, нужно будет настроить свойство «тип телефонной линии» на аппарате. Если вы не знаете тип используемой телефонной линии, обратитесь в местную телефонную компанию.

См. «Задание типа телефонной линии» на стр. 14.

● Временное переключение в режим приема в память (<AUTO PRINT OFF> (АВТОПЕЧАТЬ ВЫКЛ.))

Автоматическую печать принятых факсов можно отменить. Установите для параметра <AUTO PRINT> (АВТОПЕЧАТЬ) значение <OFF> (ВЫКЛ.), чтобы сохранять полученные факсы в памяти аппарата.

См. «Временное переключение в режим приема в память» на стр. 38.

Чтение документации

Данное Руководство содержит подробную информацию об установке, эксплуатации, техническом обслуживании и устранении неполадок факсимильного аппарата.

Просьба ознакомиться с приведенным ниже списком символов, терминов и сокращений, которые используются в данном Руководстве.

Осторожно

Предупреждения относительно действий, которые могут привести к серьезной травме или смерти в случае их неправильного выполнения. Для безопасного использования этого аппарата обязательно обращайтесь внимание на эти предупреждения.

Внимание

Предупреждения относительно действий, неверное выполнение которых может привести к травме или повреждению оборудования. Для безопасного использования этого аппарата обязательно обращайтесь внимание на эти предупреждения.

Важно

Ограничения и предупреждения относительно работы с аппаратом. Внимательно читайте подобные примечания для правильной работы с аппаратом и во избежание повреждения оборудования.

Примечание

Примечания к операциям или дополнительные пояснения. Настоятельно рекомендуется ознакомиться с этими примечаниями.

(См. стр. xx)	Указывается в качестве ссылки страница для получения более подробных сведений по вышеупомянутой теме.
По умолчанию	Настройка, используемая до тех пор, пока пользователь ее не изменит.
Документ	Листы оригинала, передаваемые, принимаемые или копируемые с помощью факсимильного аппарата.
Меню	Список параметров, которые можно выбирать для установки или изменения их значений. У меню есть заголовок, который отображается на ЖК-дисплее.
Кнопки [▲] и [▼]	Используются для выбора пунктов меню. Нажмите [▼], чтобы выбрать следующий элемент; нажмите [▲], чтобы выбрать предыдущий элемент.
Номер операции	При передаче или приеме документа аппарат автоматически присваивает документу уникальный номер операции. Номер операции – это четырехзначное число, которое служит для учета передаваемых и принимаемых документов.
TX/RX NO. (№ ПЕР/ПР)	TX/RX NO. (№ ПР./ПЕР.) является сокращенным обозначением «номера операции».
ПЕР.	Обозначение передачи.
ПР.	Обозначение приема.
<div style="border: 1px solid black; padding: 2px; display: inline-block;">TRANSMITTING OK</div>	ЖК-дисплей. Содержимое ЖК-дисплея может меняться в зависимости от текущих параметров.

Кроме того, для обозначения клавиш, нажимаемых при выполнении различных операций, в Руководстве используются квадратные скобки: [Stop/Reset] (Стоп/Сброс).

Примечание

Данное Руководство содержит сведения о двух моделях Canon. Следует иметь в виду, что внешний вид Вашего факсимильного аппарата может отличаться от изображенного на рисунках в Руководстве. В инструкциях для конкретных моделей аппаратов указаны их названия.

▲ Меры безопасности

Для обеспечения безопасности при эксплуатации аппарата ознакомьтесь с предупреждениями и предостережениями, приведенными в данном Руководстве. Не пытайтесь использовать аппарат иначе, чем предписано данным Руководством.

▲ Осторожно

- Данный продукт генерирует слабое магнитное поле. Если вы используете кардиостимулятор, при возникновении недомоганий не приближайтесь к аппарату и обратитесь к врачу.
- Невыполнение этих мер безопасности может повредить аппарат, привести к возгоранию или поражению электрическим током.

Выбор места для установки	Не располагайте аппарат вблизи легковоспламеняющихся жидкостей, таких как спирт и растворители.
Электропитание	Запрещается подсоединять или отсоединять аппарат от источника питания влажными руками.
	Вилку следует вставлять в розетку до упора.
	Не допускайте повреждения, модификации, чрезмерного растяжения или скручивания шнура питания. Не кладите на шнур питания тяжелые предметы.
	Запрещается подсоединять аппарат к розетке, к которой уже подключено другое оборудование (с помощью удлинителей, тройников и т. п.).
	Запрещается пользоваться аппаратом, если шнур питания скручен или на нем имеются узлы.
	При появлении дыма, необычных запахов или постороннего шума во время эксплуатации аппарата немедленно выключите принтер, извлеките вилку из розетки и обратитесь в центр техобслуживания.
	Периодически отключайте аппарат от сети и очищайте сухой тканью от скопившихся пыли и грязи вилку шнура питания и розетку.
	Если аппарат располагается в сильно запыленном, задымленном помещении или в помещении с повышенной влажностью, пыль, скапливающаяся на вилке, впитывает влагу и может привести к нарушению изоляции и возгоранию.
Во время грозы отсоедините аппарат от источника электропитания и не используйте его. Если во время грозы оставить аппарат подключенным к электросети, возможно возгорание, поражение электрическим током или повреждение аппарата.	
Используйте только источники питания с номинальными параметрами, принятыми в стране, где был приобретен аппарат. 100-240 В, 50/60 Гц	
Чистка аппарата	Для чистки аппарата используйте влажную ткань. Запрещается применять огнеопасные жидкости, такие как спирт, бензин или растворители для краски.
	Попадание легковоспламеняющихся жидкостей на детали аппарата, находящиеся под напряжением, может привести к возгоранию или поражению электрическим током.
	Перед чисткой аппарата всегда отключайте его от розетки сети питания. Случайное включение аппарата во время чистки может привести к травмам или повреждению аппарата.
Обслуживание аппарата	Не пытайтесь разбирать или модифицировать аппарат. Компоненты внутри аппарата не подлежат обслуживанию пользователями.
	Ряд компонентов аппарата находится под высоким напряжением. Выполнение процедур технического обслуживания, не описанных в настоящем Руководстве, недопустимо.
Работа вблизи аппарата	Запрещается пользоваться легковоспламеняющимися аэрозолями рядом с аппаратом. При контакте газов, содержащихся в аэрозоле, с компонентами аппарата, находящимися под напряжением, возможно возгорание или поражение электрическим током.

⚠ Внимание

Невыполнение этих мер безопасности может привести к травмам или вывести аппарат из строя.

Выбор места для установки	Не устанавливайте аппарат на неустойчивые и сильно вибрирующие поверхности.
	Не устанавливайте аппарат в местах с высокой влажностью или запыленностью и в местах, открытых для прямого солнечного света, на улице, а также около нагревательных приборов.
	Во избежание риска возгорания или поражения электрическим током установите аппарат в помещении с температурой воздуха от 5°C до 35°C (от 41°F до 95°F) и влажностью от 10 % до 90 % (без конденсации).
	Не размещайте аппарат на толстой подстилке или ковровом покрытии.
Электропитание	Не устанавливайте аппарат вплотную задней панелью к стене.
	Убедитесь в наличии свободного пространства вокруг розетки электропитания, что позволит при необходимости быстро отключить шнур питания аппарата.
	Запрещается извлекать вилку из розетки, вытягивая ее за шнур.
Работа вблизи аппарата	Запрещается применять удлинители.
	Держите ладони и пальцы на безопасном расстоянии от механизма работающего аппарата.
	Не кладите на аппарат никаких предметов.
	Не кладите на аппарат металлические предметы (скрепки, скобы и т. п.), а также емкости с огнеопасными жидкостями (спиртом, растворителями и т. п.).
	При попадании в аппарат посторонних объектов (металлических предметов или жидкостей) отключите принтер от розетки и обратитесь в центр техобслуживания.
Картриджи FINE (FINE Cartridges) (картриджи с чернилами)	Не перевозите и не храните аппарат в наклонном, вертикальном или перевернутом положении, так как это может привести к протеканию чернил и повреждению самого аппарата.
	Храните картриджи FINE (FINE Cartridges) (картриджи с чернилами) в недоступном для детей месте.
	При случайном попадании чернил в ротовую полость или желудок прополощите рот или выпейте два стакана воды.
	При появлении раздражения или дискомфорта немедленно обратитесь за медицинской помощью.
	При попадании чернил в глаза немедленно промойте глаза водой.
	При попадании чернил на кожу немедленно промойте ее водой с мылом.
	В случае раздражения глаз или кожи немедленно обратитесь за медицинской помощью.
Запрещается прикасаться к электрическим контактам картриджа FINE (картридж с чернилами) после печати. Эти металлические части могут сильно нагреваться и способны вызвать ожоги.	
Не бросайте картриджи FINE (FINE Cartridges) (картриджи с чернилами) в огонь.	

Юридические ограничения

Копирование, сканирование, распечатка или использование копий перечисленных ниже документов могут быть незаконными. Приведенный здесь список неполон. При любых сомнениях обращайтесь в местные правоохранительные органы.

- Бумажные банкноты
- Платежные квитанции
- Депозитные сертификаты
- Почтовые марки (погашенные или непогашенные)
- Идентификационные знаки или знаки различия
- Документы о воинской повинности или военной обязанности
- Квитанции и платежные поручения правительственных учреждений
- Лицензии на вождение транспортных средств и сертификаты собственности
- Дорожные чеки
- Продовольственные талоны
- Паспорта
- Иммиграционные документы
- Акцизные марки (погашенные или непогашенные)
- Долговые обязательства или иные долговые сертификаты
- Акции
- Произведения, охраняемые авторским правом, или произведения искусства без должного на то разрешения от владельца авторских прав

Работа с предоставляемой документацией



Краткая инструкция по установке

Сначала прочитайте этот документ.

В этом документе содержатся инструкции по установке и подготовке к работе данного аппарата.



Руководство пользователя (это руководство)

Перед началом использования аппарата прочитайте данное Руководство.

После выполнения действий, описанных в Краткой инструкции по установке, рекомендуется прочитать настоящее руководство с целью ознакомления с управлением основными функциями аппарата.



Электронное руководство

Прочтите это руководство при печати с компьютера.

См. в *Электронном руководстве* все инструкции по печати документа с компьютера и настройкам драйвера печати. Руководство можно установить с [Setup CD-ROM/Установочный компакт-диск].

Подготовка аппарата

Перед установкой и подготовкой аппарата к работе обязательно ознакомьтесь с Краткой инструкцией по установке.

Распакуйте аппарат

Проверьте комплект поставки по рисунку, напечатанному на крышке упаковочной коробки.

Важно

Для подсоединения аппарата к компьютеру необходим USB-кабель.

1 Подключите телефонную линию и шнур питания.

Обязательно используйте для телефонной линии кабельный жгут.

При подключении телефонной линии см. монтажную схему.

Для подключения внешнего устройства снимите с разъема для телефона защитную ленту.

Европейские пользователи

Собственный телефонный кабель должен состоять из 6 проводов.

Пользователи из Великобритании

Если соединитель внешнего устройства не подходит к разъему на аппарате, нужно будет приобрести адаптер В.Т. (для Великобритании) и подключиться следующим образом:

подключить линию внешнего устройства к адаптеру В.Т., затем включить адаптер В.Т. в разъем .

Важно

Перед включением аппарата обязательно удалите защитные ленты и материалы.

Примечание

Положение защитных лент и материалов может меняться.

2 Включите питание аппарата.

Примечание

- Если на ЖКД отображается не тот язык, нажмите кнопку [Stop/Reset] (Стоп/Сброс), а затем переключитесь на нужный язык. См. «Выбор языка ЖК-дисплея» на стр. 8.
 - Выбор страны предусмотрен только для некоторых стран.
-

3 Приготовьте картридж FINE (FINE Cartridge).

Внимание

- Не прикасайтесь ко внутренним деталям, кроме держателя картриджа.
- Не роняйте и не трясите картридж FINE (FINE Cartridges). Это может привести к вытеканию чернил и загрязнению одежды и рук.

Важно

- Не прикасайтесь к электрическим контактам или соплам печатающей головки на картридже FINE (FINE Cartridge). Прикосновение к ним может привести к нарушению печати.
 - Не пытайтесь заново установить защитную ленту после ее удаления.
 - С удаленной защитной лентой следует обращаться осторожно, чтобы не испачкать руки или окружающие предметы.
-

4 Установите картридж FINE (FINE Cartridge).

Важно

- Убедитесь, что картридж FINE (FINE Cartridge) установлен в правильном положении. Аппарат нельзя использовать, пока установлен картридж FINE (FINE Cartridge).
- Если крышку оставить открытой в течение более 10 мин, держатель переместится вправо. Закройте и снова откройте крышку для возврата держателя в левое положение.
- После установки картриджа FINE (FINE Cartridge) на ЖК-дисплее отображается сообщение <CART. RETURN> (ВОЗВРАТ КАРТР.). Перед тем как продолжить, дождитесь появления экрана ожидания. Это займет одну или две минуты.

Примечание

- При подготовке к печати аппарат иногда немного шумит. Это нормально.
- Если один из картриджей FINE (FINE Cartridge) будет установлен неправильно, на ЖК-дисплее высветится сообщение об ошибке. Откройте крышку и убедитесь, что картридж FINE (FINE Cartridge) установлен правильно.

Выберите нужный режим приема. См. «Различные способы приема документов» на стр. 33.

- Автоматический прием документов и телефонных звонков:
<Fax/Tel Mode> (Режим Факс/Тел.)/<NET SWITCH> (ПЕРЕКЛ. СЕТИ)*.
- Ручной прием документов:
<MANUAL MODE> (РУЧНОЙ РЕЖИМ)
- Прием документов с помощью автоответчика:
<ANS.MACHINE MODE> (РЕЖИМ АВТООТВЕТ.).
- Автоматический прием документов и блокировка телефонных звонков:
<FAX ONLY MODE> (РЕЖ. ТОЛЬКО ФАКСА)

* Значение доступно не во всех странах или регионах.

Примечание

Чтобы воспользоваться факсом, нужно будет настроить свойство «тип телефонной линии» на аппарате. Сведения о проверке и изменении этой настройки см. в «Задание типа телефонной линии» на стр. 14.

Если вы не знаете тип используемой телефонной линии, обратитесь в местную телефонную компанию.

■ Выбор языка ЖК-дисплея

Если на ЖКД отображается не тот язык, переключитесь на нужный язык следующим образом.

- 1 Нажмите клавишу [Menu] (Меню).
- 2 Один раз нажмите [▼], затем нажмите [Start/Copy] (Пуск/Копия).
- 3 Пять раз нажмите [▼], затем нажмите [Start/Copy] (Пуск/Копия).
- 4 Два раза нажмите [▼], затем нажмите [Start/Copy] (Пуск/Копия).
Отображается выбранный язык.
- 5 Один раз нажмите [▼], затем нажмите [Start/Copy] (Пуск/Копия).
При каждом нажатии [▼] дисплей переключается следующим образом:
<ENGLISH> (АНГЛИЙСКИЙ), <GERMAN> (НЕМЕЦКИЙ), <FRENCH> (ФРАНЦУЗСКИЙ),
<ITALIAN> (ИТАЛЬЯНСКИЙ), <SPANISH> (ИСПАНСКИЙ), <DUTCH> (ГОЛЛАНДСКИЙ),
<PORTUGUESE> (ПОРТУГАЛЬСКИЙ), <NORWEGIAN> (НОРВЕЖСКИЙ), <SWEDISH>
(ШВЕДСКИЙ), <DANISH> (ДАТСКИЙ), <FINNISH> (ФИНСКИЙ), <RUSSIAN> (РУССКИЙ),
<CZECH> (ЧЕШСКИЙ), <HUNGARIAN> (ВЕНГЕРСКИЙ), <POLISH> (ПОЛЬСКИЙ),
<SLOVENE> (СЛОВЕНСКИЙ), и <CHINESE> (КИТАЙСКИЙ).
- 6 Если отобразится нужный язык, нажмите [Stop/Reset] (Стоп/Сброс).
На этом установка параметров завершается, и аппарат возвращается в режим ожидания.
Если нужный язык не отобразится, нажмите [▲] один раз, нажмите [Start/Copy]
(Пуск/Копия) и снова повторите 5 раз.

Установка драйвера принтера

Важно

Аппарат несовместим с компьютерами Macintosh.

Примечания о процессе установки

- Перед установкой закройте все открытые приложения.
- Войдите в систему как администратор.
- Не переключайте пользователей во время процесса установки.
- Если диалоговые окна **[Found New Hardware/Найдено новое оборудование]** или **[Found New Hardware Wizard/Мастер нового оборудования]** появляются автоматически, USB-кабель следует отсоединить от компьютера. (В Windows XP и Windows 2000 отключите USB-кабель от компьютера и нажмите кнопку **[Cancel/Отмена]**, чтобы закрыть экран.) Затем выключите аппарат и вновь запустите установку. Подробнее о процессе установки см. в Краткой инструкции по установке.
- Если установка не запускается автоматически, когда в дисковод вставляется **[Setup CD-ROM/Установочный компакт-диск]**, нажмите **[Start/Пуск]** и **[Computer/Компьютер]**. (в ОС Windows XP нажмите кнопку **[Start/Пуск]**, затем кнопку **[My Computer/Мой компьютер]**. В ОС Windows 2000 дважды щелкните на значке **[My Computer/Мой компьютер]** на рабочем столе). В открывшемся окне дважды щелкните на значке компакт-диска. Если отображается содержимое CD-ROM, дважды щелкните **MSETUP4.EXE**.
- Если появляется диалоговое окно **[AutoPlay/Автозапуск]** нажмите **[Run Msetup4.exe/Запуск Msetup4.exe]**. В ОС Windows XP и Windows 2000 это диалоговое окно не появляется.
- При появлении диалогового окна **[User Account Control/Контроль учетных записей]** нажмите кнопку **[Continue/Продолжить]**. В ОС Windows XP и Windows 2000 это диалоговое окно не появляется.
- При появлении экрана **[Select Language/Выбор языка]** выберите язык, затем нажмите кнопку **[Next/Далее]**.
- При появлении диалогового окна **[Select Your Place of Residence/Выберите регион вашего проживания]** выберите регион проживания и нажмите кнопку **[Next/Далее]**.
- Существует два способа установки драйвера принтера и *Электронного руководства*: **[Easy Install/Простая установка]**, при которой программное обеспечение с *установочного компакт-диска* устанавливается автоматически; **[Custom Install/Выборочная установка]**, позволяющая выбрать компоненты, которые требуется установить.
- Во время процесса установки может появиться сообщение с запросом о подтверждении перезагрузки компьютера. Если отобразится это сообщение, выполните инструкции с экрана и нажмите **[OK]**. Установка возобновится с того места, на котором остановилась при перезагрузке. При перезагрузке не вынимайте **[Setup CD-ROM/Установочный компакт-диск]**.
- Если соединение не распознается, см. «Не удается установить драйвер принтера» на стр. 86.
- Мы будем признательны за Ваше участие в программе **Extended Survey Program** в связи с использованием принтеров Canon. Если нажать **[Do not agree/Не принимаю]**, программа **Extended Survey Program** не будет установлена, но аппарат можно будет использовать как обычно.
- После завершения установки извлеките **[Setup CD-ROM/Установочный компакт-диск]** и положите в надежное место на случай, если нужно будет переустановить драйвер принтера.

Примечания о выравнивании печатающей головки

- Если после установки драйвера печати прямая линия неровная или результаты печати неудовлетворительны, возможно, необходимо выровнять печатающую головку. См. «Выравнивание картриджа FINE (FINE Cartridge)» на стр. 72.



Перед использованием аппарата

Основные компоненты и их назначение

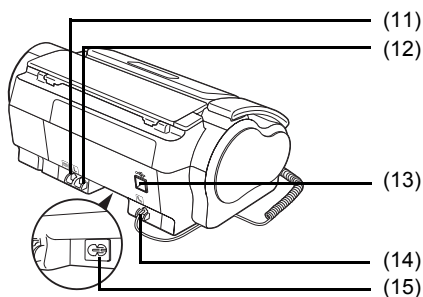
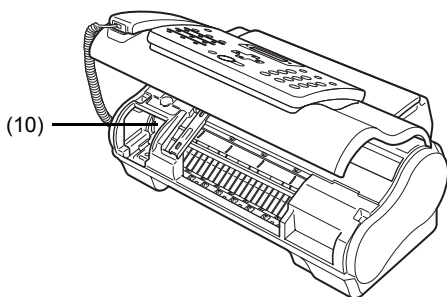
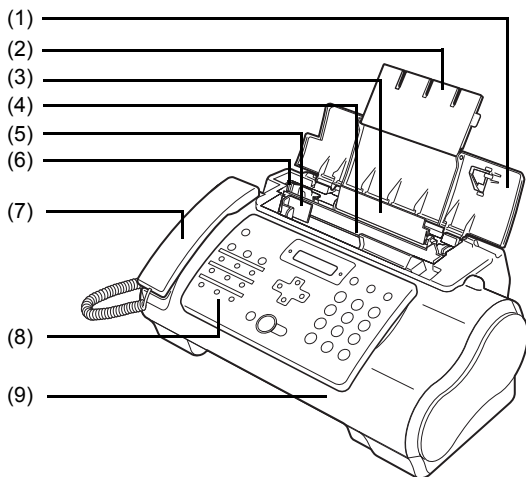

- (1) Крышка документа
- (2) Опора для бумаги
- (3) Задний лоток
- (4) ADF
- (5) Направляющая документа
- (6) Направляющая бумаги
- (7) Телефонная трубка
- (8) Панель управления
- (9) Крышка
- (10) Держатель

- (11) Разъем для внешнего устройства
- (12) Разъем для телефонной линии
- (13) Порт USB
- (14) Разъем для трубки
- (15) Разъем для кабеля питания

■ Панель управления

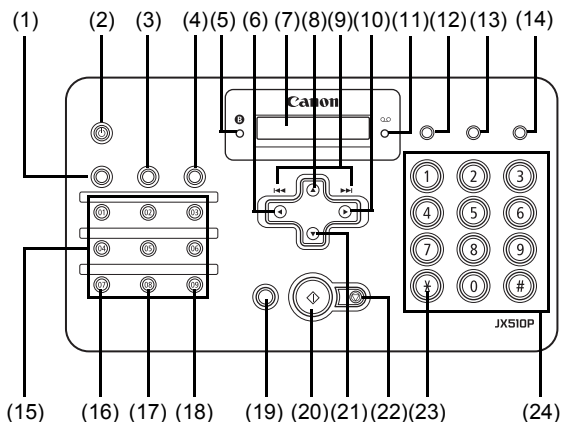

- | | |
|---|---|
| <p>(1) [Maintenance] (Обслуживание) (см. стр. 67)</p> <p>(2) [ON] (Вкл.) (см. стр. 12)</p> <p>(3) [Receive Mode/Resolution] (Режим приема/Разрешение) (см. стр. 22, стр. 24, стр. 34)</p> <p>(4) [Menu] (Меню) (см. стр. 14)</p> <p>(5) Индикатор чернил (см. стр. 67)</p> <p>(6) [Caller History] (Предыдущие звонки) (см. стр. 27)</p> <p>(7) ЖК-дисплей (жидкокристаллический дисплей)</p> <p>(8) [Coded] (Кодированный набор) (см. стр. 18)</p> <p>(9) [◀▶] (см. стр. 48)</p> <p>(10) [Redial] (Повторный набор) (см. стр. 27)</p> <p>(11) Индикатор автоответчика (см. стр. 45)</p> <p>(12) [TAM] (Автоответчик) (см. стр. 45)</p> <p>(13) [Delete] (Удалить) (см. стр. 48)</p> <p>(14) [Play] (Воспроизвести) (см. стр. 48)</p> | <p>(15) Клавиша быстрого однокнопочного набора (см. стр. 17)</p> <p>(16) [Pause] (Пауза) (см. стр. 27)</p> <p>(17) [Space] (Пробел) (см. стр. 13)</p> <p>(18) [Clear] (Стереть) (см. стр. 14)</p> <p>(19) [Hook] (Трубка) (см. стр. 23)</p> <p>(20) [Start/Copy] (Пуск/Копия)</p> <p>(21) [Directory] (Справочник) (см. стр. 26)</p> <p>(22) [Stop/Reset] (Стоп/Сброс)</p> <p>(23) [Tone] (Тон) (см. стр. 13, стр. 27)</p> <p>(24) Цифровые клавиши (см. стр. 13)</p> |
|---|---|
- (только JX510P)

Включение и выключение аппарата

Перед использованием включите аппарат.

■ Включение аппарата

Перед включением аппарата убедитесь, что картридж FINE (FINE Cartridge) установлен на свое место.

📖 Примечание

Если подготовительные операции еще не выполнены, выполните их в соответствии с монтажной схемой.

1 Для включения аппарата нажмите клавишу [ON] (Вкл.).

Некоторое время клавиша [ON] (Вкл.) мигает зеленым светом, потом горит постоянно.

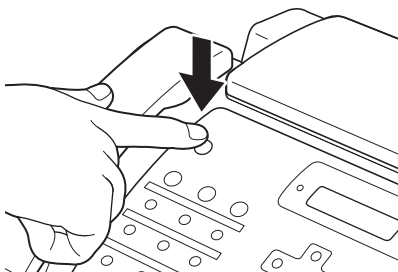

📖 Примечание

- Если на ЖК-дисплее отображается сообщение об ошибке, см. раздел «Сообщения на ЖК-дисплее» на стр. 94.
- Если аппарат простаивает более 4 минут 30 секунд, ЖК-дисплей автоматически выключается, а аппарат переключается в режим энергосбережения. Для восстановления индикации нажмите любую клавишу на панели управления, кроме [ON] (Вкл.).

■ Выключение аппарата

1 Для выключения аппарата нажмите клавишу [ON] (Вкл.).

Аппарат выключается после отображения на ЖК-дисплее сообщения <SHUTTING DOWN..> (ВЫКЛЮЧЕНИЕ..).

🚫 Важно

- Перед отсоединением шнура питания обязательно выключите аппарат. Это обеспечивает закрытие картриджа FINE (FINE Cartridge) крышкой для защиты его от высыхания.
- Если аппарат не используется в течение длительного времени, рекомендуется приблизительно раз в месяц выполнять копирование или производить чистку картриджа FINE (FINE Cartridge) во избежание ухудшения его характеристик.
- Картридж FINE (FINE Cartridge) оснащен большим количеством сопел для печати с высоким разрешением. Точно так же, как даже закрытый колпачком пишущий узел флюмастера или маркера со временем высыхает и выходит из строя, могут засориться сопла. Периодическая печать или чистка картриджа FINE (FINE Cartridge) помогает предотвратить засорение такого рода.
- В случае переключения аппарата на другую телефонную линию выключите аппарат перед отсоединением кабеля телефонной линии.

📖 Примечание

Во время работы аппарата его невозможно выключить клавишей [ON] (Вкл.).

Инструкции по вводу цифр, букв и символов

Если на некотором шаге необходимо ввести имя или число, клавишу, которую нужно нажать для ввода требуемой буквы, см. в приведенной ниже таблице.

Кнопка	Режим верхнего регистра (:A)	Режим нижнего регистра (:a)	Числовой режим (:1)
1			1
<small>ABC</small> 2	ABCÁÀÁÁÁÁÆÇ	abcâãääåäæç	2
<small>DEF</small> 3	DEFÐËËËËË	defðëëëë	3
<small>GHI</small> 4	GHIÍÎÏ	ghiiiîï	4
<small>JKL</small> 5	JKL	jkl	5
<small>MNO</small> 6	MNOÑÏÖÓÔÕÖ	mnoñøöóôõö	6
<small>PQRS</small> 7	PQRSP	pqrsp	7
<small>TUV</small> 8	TUVÜÚÛÜ	tuvüúûü	8
<small>WXYZ</small> 9	WXYZÝ	wxyzý	9
0			0
#	- . * # ! " , ; : ^ ` _ = / ' ? \$ @ % & + () [] { } < >		
*			

Примечание

Если ни одна из клавиш панели управления не нажимается в течение 120 с, аппарат возвращается в режим ожидания, и все незарегистрированные данные теряются.

● Ввод цифр, букв и символов

- 1 Нажмите клавишу [✱] для переключения между режимами ввода букв и цифр.

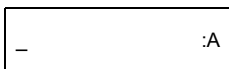

- 2 Используйте цифровые клавиши для ввода букв.

- Нажимайте соответствующую клавишу до тех пор, пока требуемый символ не появится на дисплее.

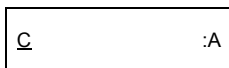

- Для ввода символа, относящегося к той же клавише, что и предыдущий символ:
 - (1) Нажмите клавишу [▶], затем нажимайте ту же цифровую клавишу.
- Для ввода пробела:
 - (1) Нажмите клавишу [▶] или клавишу [Space] (Пробел).

- Для удаления символа:
 - (1) Для перемещения курсора под нужную букву можно пользоваться клавишами [◀] и [▶]. Затем нажмите клавишу [Space] (Пробел).
 - Для удаления всей записи:
 - (1) Нажмите клавишу [Clear] (Стереть).
- 3 Продолжите ввод букв или цифр с помощью цифровых клавиш.
 - 4 Завершив ввод символов, нажмите клавишу [Start/Copy] (Пуск/Копия) для регистрации записи.

Задание типа телефонной линии

Перед использованием факса убедитесь, что в аппарате задан тип телефонной линии, используемой в телефонной системе. Если вы не знаете тип используемой телефонной линии, обратитесь в местную телефонную компанию.

Примечание

Такая настройка возможна не для всех стран.

- 1 Нажмите клавишу [Menu] (Меню).
- 2 Используйте [▲] или [▼], чтобы выбрать <DATA REGISTRATION> (РЕГИСТР. ДАННЫХ), затем дважды нажмите [Start/Copy] (Пуск/Копия). На ЖК-дисплее отображается сообщение <DATE & TIME> (ДАТА И ВРЕМЯ).
- 3 Используйте [▲] или [▼], чтобы выбрать <TEL LINE TYPE> (ТИП. ТЕЛ. ЛИНИИ), затем дважды нажмите [Start/Copy] (Пуск/Копия). На ЖК-дисплее отображается пункт <TOUCH TONE> (ТОНАЛЬНЫЙ НАБОР).
- 4 Используйте [▲] или [▼], чтобы выбрать тип телефонной линии, а затем нажмите [Start/Copy] (Пуск/Копия).
Можно выбрать вариант <TOUCH TONE> (ТОНАЛЬНЫЙ НАБОР) или <ROTARY PULSE> (ИМПУЛЬСНЫЙ НАБОР).
- 5 Нажмите [Stop/Reset] (Стоп/Сброс).
На этом установка параметров завершается, и аппарат возвращается в режим ожидания.

Регистрация информации об отправителе

В аппарате можно зарегистрировать информацию об отправителе (идентификатор передающего терминала (ТТ1)), чтобы вверху каждой принятой адресатом страницы мелким шрифтом печатались Ваша фамилия, Ваш факсимильный/телефонный номер, а также дата и время передачи. Таким образом, при отправке факса с данного аппарата получатель всегда знает, от кого получен факс и когда он был отправлен.

Ниже приведен пример печати информации об отправителе на факсе, переданном с данного аппарата:

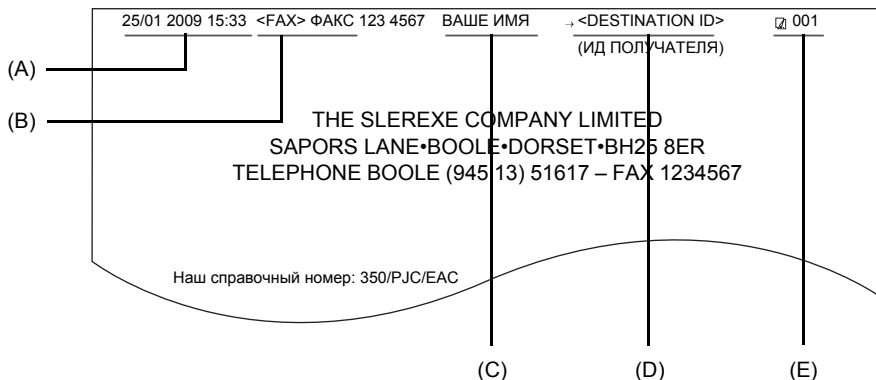

(A) Дата и время передачи

(B) Ваш факсимильный/телефонный номер

Можно выбрать префикс, отображаемый перед номером: <FAX> (ФАКС) или <TEL> (ТЕЛ.)

См. <FAX/TEL No. MARK> (МЕТКА № ТЕЛ/ФАКС) в стр. 58.

(C) Ваша фамилия

(D) При передаче с помощью быстрого однокнопочного или кодированного набора здесь отображается имя

(E) Номер страницы

■ Ввод даты и времени

1 Нажмите клавишу [Menu] (Меню).

2 Используйте [▲] или [▼], чтобы выбрать <DATA REGISTRATION> (РЕГИСТР. ДАННЫХ), затем трижды нажмите [Start/Copy] (Пуск/Копия).

25/01 2009 13:30

3 Цифровыми клавишами введите дату и время (в 24-часовом формате) и нажмите [Start/Copy] (Пуск/Копия).

- Перед одноразрядными числами указывается ноль.
- Для года введите только две последние цифры.

4 Нажмите [Stop/Reset] (Стоп/Сброс).

На этом операция регистрации завершается, и аппарат возвращается в режим ожидания.

■ Регистрация телефонного/факсимильного номера и имени

Эта информация отображается вверху каждого передаваемого документа.

- 1 Нажмите клавишу [Menu] (Меню).
- 2 Используйте [▲] или [▼] для прокрутки меню и выберите <DATA REGISTRATION> (РЕГИСТРАЦИЯ ДАННЫХ), затем дважды нажмите [Start/Copy] (Пуск/Копия). На ЖК-дисплее отображается сообщение <DATE & TIME> (ДАТА И ВРЕМЯ).
- 3 Используйте [▲] или [▼], чтобы выбрать <UNIT TELEPHONE NO.> (ТЕЛ. № АППАРАТА), затем нажмите [Start/Copy] (Пуск/Копия).
- 4 Введите свой факсимильный номер (до 20 цифр) с помощью цифровых клавиш, затем дважды нажмите клавишу [Start/Copy] (Пуск/Копия) (см. стр. 13).
Для удобства восприятия номера в него можно вводить пробелы.

TEL=	123 xxxx
------	----------

- 5 Введите свое имя (не более 24 букв) с помощью цифровых клавиш, затем нажмите клавишу [Start/Copy] (Пуск/Копия) (см. стр. 13).

CANON	:A
-------	----

- 6 Нажмите [Stop/Reset] (Стоп/Сброс).

На этом операция регистрации завершается, и аппарат возвращается в режим ожидания.

■ Установка летнего времени

В некоторых странах используется летнее время, и в определенные периоды года часы переводятся вперед или назад.

В аппарате можно задать автоматический перевод часов, зарегистрировав дату и время начала и окончания периода летнего времени.

Примечание

Дата и время на ЖК-дисплее зависят от страны/региона использования.

- 1 Нажмите клавишу [Menu] (Меню).
- 2 Используйте [▲] или [▼], чтобы выбрать <DATA REGISTRATION> (РЕГИСТР. ДАННЫХ), затем нажмите [Start/Copy] (Пуск/Копия).
- 3 Используйте [▲] или [▼], чтобы выбрать <SYSTEM SETTINGS> (ПАРАМ. СИСТЕМЫ), затем нажмите [Start/Copy] (Пуск/Копия).
- 4 Используйте [▲] или [▼], чтобы выбрать <DAYLIGHT SAV TIME> (ЛЕТНЕЕ ВРЕМЯ), затем трижды нажмите [Start/Copy] (Пуск/Копия). На ЖК-дисплее отображается сообщение <ON> (ВКЛ.).
- 5 Используйте [▲] или [▼], чтобы выбрать <ON> (ВКЛ.) или <OFF> (ВЫКЛ.), затем нажмите [Start/Copy] (Пуск/Копия).

- 6 Если отменить операцию, выбрав <OFF> (ВЫКЛ.) в шаге 5, при нажатии [Stop/Reset] (Пуск/Сброс) снова включается режим ожидания. Если выбрать <ON> (ВКЛ.) в шаге 5, используйте [▲] или [▼], чтобы выбрать <START DATE/TIME> (ДАТА/ВРЕМЯ НАЧ.), затем дважды нажмите [Start/Copy] (Пуск/Копия). На ЖК-дисплее отобразится <MARCH> (МАРТ).
- 7 Используйте [▲] или [▼], чтобы выбрать месяц, с которого вводится летнее время, затем дважды нажмите [Start/Copy] (Пуск/Копия). На ЖК-дисплее отображается сообщение <LAST & WEEK> (ПОСЛЕДНЯЯ НЕДЕЛЯ).
- 8 Используйте [▲] или [▼], чтобы выбрать неделю, с которой вводится летнее время, затем дважды нажмите [Start/Copy] (Пуск/Копия). На ЖК-дисплее отображается сообщение <SUNDAY> (ВОСКРЕСЕНЬЕ).
- 9 Используйте [▲] или [▼], чтобы выбрать день, с которого вводится летнее время, затем дважды нажмите [Start/Copy] (Пуск/Копия).

TIME	02:00
------	-------

- 10 Цифровыми клавишами введите время начала периода летнего времени, затем нажмите клавишу [Start/Copy] (Пуск/Копия). На ЖК-дисплее отображается сообщение <END DATE/TIME> (ДАТА/ВРЕМЯ КОНЦА).
- 11 Используйте [▲] или [▼], чтобы выбрать <END DATE/TIME> (ДАТА/ВРЕМЯ КОНЦА), затем дважды нажмите [Start/Copy] (Пуск/Копия). На ЖК-дисплее отображается сообщение <OCTOBER> (ОКТАБРЬ).
- 12 Повторяя шаги 7 – 9, задайте месяц, неделю, день недели и время завершения периода летнего времени.
- 13 Нажмите [Stop/Reset] (Стоп/Сброс).
На этом установка параметров завершается, и аппарат возвращается в режим ожидания.

Регистрация номеров и имен для быстрого однокнопочного набора

Однокнопочный набор позволяет набрать номер нажатием одной клавиши. Перед тем как использовать быстрый однокнопочный набор, необходимо зарегистрировать в факсимильном аппарате номер адресата.

Можно также зарегистрировать имя адресата; это имя отображается на распечатке ONE-TOUCH SPEED DIAL TELEPHONE NO. LIST (СПИСОК БЫСТРОГО ОДНОКНОПОЧНОГО НАБОРА).

Примечание

Рекомендуется распечатать копию списка ONE-TOUCH SPEED DIAL TELEPHONE NO. LIST (СПИСОК БЫСТРОГО ОДНОКНОПОЧНОГО НАБОРА) для последующего обращения. Подробно о печати списка см. в разделе «Отчеты о работе» на стр. 65.

- 1 Нажмите клавишу [Menu] (Меню).
- 2 Используйте [▲] или [▼], чтобы выбрать <TEL REGISTRATION> (РЕГИСТР. ТЕЛ.), затем нажмите [Start/Copy] (Пуск/Копия). На ЖК-дисплее отображается пункт <1-TOUCH SPD DIAL> (1-КНОП. НАБОР).

- 3 Нажмите клавишу [Start/Copy] (Пуск/Копия). На ЖК-дисплее отображается сообщение <01=>.
- 4 Используйте [▲] или [▼], чтобы выбрать кнопку для 1-кнопочного быстрого набора (01-09), на которую нужно зарегистрировать номер, затем дважды нажмите [Start/Copy] (Пуск/Копия).
Если для клавиши быстрого однокнопочного набора уже зарегистрирован номер адресата, то этот номер отображается на ЖК-дисплее.
- 5 Введите номер адресата (до 60 цифр*) с помощью цифровых клавиш, затем дважды нажмите клавишу [Start/Copy] (Пуск/Копия).

TEL=250xxx_

* Это значение может различаться в разных странах/регионах.

- 6 Введите имя адресата (до 16 букв) с помощью цифровых клавиш, затем нажмите клавишу [Start/Copy] (Пуск/Копия) для регистрации этого имени (см. стр. 13).

CANON :A

Примечание

Чтобы удалить имя и номер, зарегистрированные под клавишей быстрого однокнопочного набора, нажмите клавишу [Clear] (Стереть) и [Start/Copy] (Пуск/Копия) после выполнения вышеуказанных шагов 1-4.

- 7 Для регистрации других номеров для быстрого однокнопочного набора повторите операции, начиная с шага 4.
Для завершения нажмите клавишу [Stop/Reset] (Стоп/Сброс).

Регистрация номеров и имен для быстрого кодированного набора

Функция быстрого кодированного набора позволяет набирать факсимильный номер нажатием трех клавиш. Факсимильный/телефонный номер может быть зарегистрирован для каждого двухразрядного кода быстрого набора; всего можно зарегистрировать до 100 позиций (до 60 позиций в случае моделей JX210P). Можно также зарегистрировать имя адресата; это имя отображается на распечатке CODED SPEED DIAL TELEPHONE NO. LIST (СПИСОК БЫСТРОГО НАБОРА НОМЕРА).

Примечание

Рекомендуется распечатать копию списка CODED SPEED DIAL TELEPHONE NO. LIST (СПИСОК БЫСТРОГО НАБОРА НОМЕРА) для последующего обращения.

Подробнее о печати списка см. в разделе «Отчеты о работе» на стр. 65.

- 1 Нажмите клавишу [Menu] (Меню).
- 2 Используйте [▲] или [▼], чтобы выбрать <TEL REGISTRATION> (РЕГИСТР. ТЕЛ.), затем нажмите [Start/Copy] (Пуск/Копия). На ЖК-дисплее отображается пункт <1-TOUCH SPD DIAL> (1-КНОП. НАБОР).
- 3 Используйте [▲] или [▼], чтобы выбрать <CODED SPEED DIAL> (БЫСТРЫЙ НАБОР НОМЕРА), затем трижды нажмите [Start/Copy] (Пуск/Копия). На ЖК-дисплее отображается сообщение <*00=>.

4 Используйте [▲] или [▼], чтобы выбрать двузначный код (00-99)*, под которым нужно зарегистрировать номер, а затем дважды нажмите [Start/Copy] (Пуск/Копия). Если для кода быстрого кодированного набора уже зарегистрирован номер адресата, то этот номер отображается на ЖК-дисплее.

* В случае модели JX210P выберите или введите двузначный код (00-59).

5 Введите имя и номер адресата тем же способом, что и при регистрации их для однокнопочного набора.

См. шаги 5 – 6, «Регистрация номеров и имен для быстрого однокнопочного набора» на стр. 17.

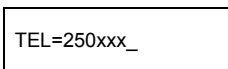

6 Для регистрации других номеров для быстрого набора повторите операции, начиная с шага 4.

Для завершения нажмите клавишу [Stop/Reset] (Стоп/Сброс).

Примечание

Чтобы удалить имя и номер, зарегистрированные для кода быстрого кодированного набора, нажмите клавишу [Clear] (Стереть) и [Start/Copy] (Пуск/Копия) после выполнения вышеуказанных шагов 1-4.

Требования к документам

■ Документы, которые можно сканировать

<p>● Область сканирования</p> <p>Область, сканируемая аппаратом, показана на рисунке.</p>	<p>● Формат</p> <p>Можно загружать документ шириной более 105 мм и длиной более 105 мм.</p> <p>Максимальный формат загружаемого документа - 216 мм в ширину и 400 мм в длину.</p>

■ Документы, не рекомендуемые для загрузки

- Чтобы избежать замятия в ADF, старайтесь не загружать в факсимильный аппарат нижеперечисленные документы:
 - мятую бумагу или бумагу с изломами;
 - скрученную или рулонную бумагу;
 - рваную бумагу;
 - копировальную бумагу или бумагу с копирующей стороной;
 - бумагу с покрытием или глянцевую бумагу;
 - папиросную или очень тонкую бумагу;
 - плотную бумагу;
 - конверты.
- Перед загрузкой документа в ADF удалите все скобки, скрепки и пр.
- Прежде чем загрузить документ в лоток ADF, убедитесь, что клей, чернила или забеливатель полностью высохли на бумаге.
- Сделайте фотокопию документа, который плохо загружается в факсимильный аппарат, чтобы в ADF можно было загрузить копию.

Требования к бумаге

Данный факсимильный аппарат предназначен для печати на обычной бумаге форматов A4, Letter и Legal в книжной ориентации. Возможно использование обычной бумаги для копировальных аппаратов, писчей бумаги из хлопковой целлюлозы и стандартных печатных бланков. Специальная бумага для струйной печати не требуется. Бумага должна быть ровной (не скрученной и без сгибов), без прошивочных скрепок, края не должны иметь повреждений. В том случае, если для печати предназначена определенная сторона материала, на упаковку наносится специальная метка.

📖 Примечание

Обязательно проверьте бумагу перед заказом большой партии.

■ Область печати

Печатаемая область на бумаге формата A4 показана на рисунке серым. Печатать за пределами этой области не рекомендуется.

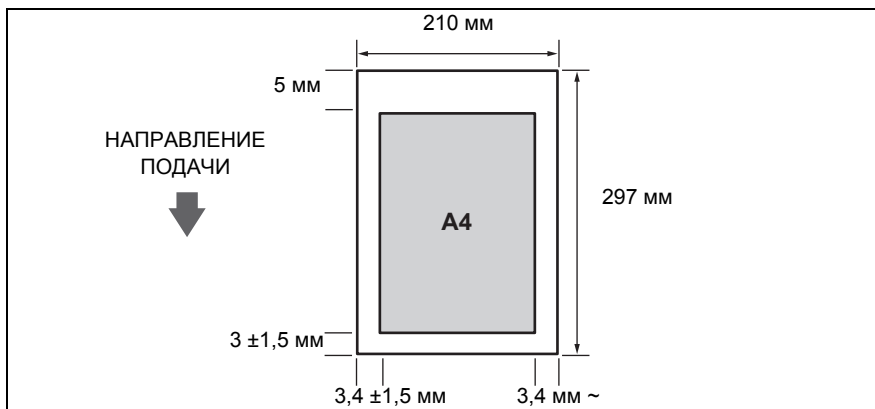

Загрузка документов и бумаги

- 1** Откройте крышку документов (1) и выдвиньте опору для бумаги (2), поддерживающую бумагу.

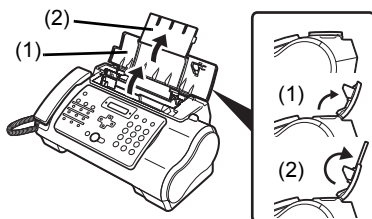

- 2** Сожмите направляющую бумаги, затем передвиньте ее влево.

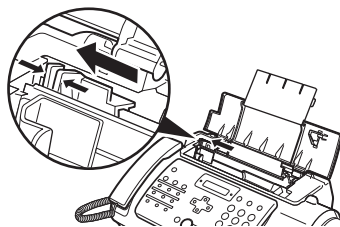

- 3** Вставьте пачку бумаги в задний лоток (1) лицевой стороной вверх и выровняйте пачку бумаги по правой стороне лотка. Придвиньте направляющую бумаги (2) вплотную к левой стороне пачки.

- Толщина стопки не должна превышать высоты ограничительной метки (▶).
- Следите за тем, чтобы направляющая не сжимала бумагу, иначе возможны неполадки при подаче бумаги.

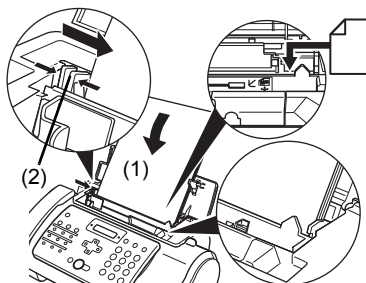

- 4** Осторожно вставляйте верхнюю часть документа в ADF лицевой стороной вверх, пока не услышите звуковой сигнал. Настройте направляющую документа на ширину листа.

- Во избежание неполадок при подаче убедитесь, что документ удовлетворяет требованиям к документам (см. стр. 19).

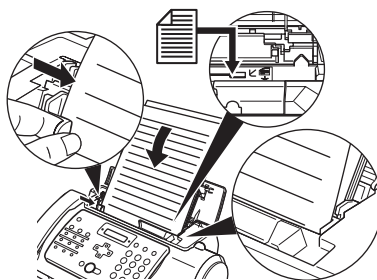

Примечание

- Многостраничный документ подается по одной странице, начиная с верхней в пачке.
- Прежде чем начинать новое задание, дождитесь, пока закончится сканирование всех страниц текущего документа.
- Обязательно соблюдайте инструкции по загрузке документов в ADF. Если документ загружен в ADF неправильно, возможны сбои при подаче документа в факс – в результате может произойти замятие или часть страниц не будет передана.
- Если требуется отправить документ объемом более 20 страниц (10 страниц формата Legal), разделите его на две части и посылайте каждую часть отдельно.
- Перед загрузкой многостраничных документов выровняйте края пачки, постучав ей по ровной поверхности.

Копирование

Копирование

Возможность получения высококачественных черно-белых и цветных копий – еще одна удобная функция аппарата. За один раз можно сделать до 99 копий одного документа.

При одновременном копировании нескольких документов факсимильный аппарат позволяет отсканировать в память следующее количество страниц:

- <COPY STANDARD> (КОПИЯ СТАНДАРТН.) / <COPY FINE > (КОПИЯ ВЫСОК.) / <COPY DRAFT> (КОПИЯ ЧЕРНОВ.) = 10 страниц

Примечание

- Количество страниц, которые могут быть отсканированы в память факсимильного аппарата, не зависит от разрешения сканирования (см. стр. 24).
- <COPY STANDARD> (КОПИЯ СТАНДАРТН.) и <COPY FINE > (КОПИЯ ВЫСОК.) при копировании дают одинаковое разрешение.
- Если при печати большого количества копий на ЖК-дисплее появится сообщение <MEMORY FULL> (ПЕРПОЛН. ПАМЯТИ), см. раздел «Неполадки при копировании» на стр. 84.
- При замятии бумаги см. «Устранение неполадок» на стр. 78.

- 1** Загрузите документ в устройство автоматической подачи документов лицевой стороной вверх.
См. «Загрузка документов и бумаги» на стр. 21.
- 2** Нажмите клавишу [Start/Copy] (Пуск/Копия). На ЖК-дисплее отображается сообщение <COPY PAGE 01> (СТР. КОПИИ).
- 3** Нажмите клавишу [Receive Mode/Resolution] (Режим приема/Разрешение). Можно выбрать <COPY STANDARD> (КОПИЯ СТАНДАРТН.), <COPY FINE> (КОПИЯ ВЫСОК.) или <COPY DRAFT> (КОПИЯ ЧЕРНОВ.).
- 4** Введите количество копий (до 99) с помощью цифровых клавиш, затем нажмите клавишу [Start/Copy] (Пуск/Копия).
Для исправления количества копий нажмите клавишу [Clear] (Стереть) и снова введите количество.
Чтобы остановить копирование, нажмите кнопку [Stop/Reset] (Стоп/Сброс). Если документ не выводится, нажмите на несколько секунд клавишу [Start/Copy] (Пуск/Копия) – факсимильный аппарат выведет документ. См. «Замятия в ADF» на стр. 78.

Передача факсов

Передача документов

Перед отправкой документа см. «Требования к документам» на стр. 19 и «Загрузка документов и бумаги» на стр. 21.

Примечание

- В случае замятия см. раздел «Устранение неполадок» на стр. 78.
- За один раз можно отправлять до 20 страниц формата A4 (10 страниц формата Legal) (на основании диаграммы стандартов №1 для факсов Canon, стандартное разрешение). Добавление страниц во время передачи факса невозможно.
- При передаче документа он временно сохраняется в памяти аппарата, однако если память полностью заполнена, передача осуществляется по мере сканирования без сохранения документа в памяти.

■ Прямая передача

- 1 Загрузите документ в устройство автоматической подачи документов лицевой стороной вверх.

См. «Загрузка документов и бумаги» на стр. 21.

Можно задать разрешение сканирования и контрастность (см. стр. 24).

- 2 Наберите номер факса адресата.

Используйте один из описанных в данной главе способов набора.

TEL=	3456xxxx
------	----------

- 3 Нажмите клавишу [Start/Copy] (Пуск/Копия).

Факсимильный аппарат начинает передачу.

Примечание

- В случае ошибки во время передачи факсимильный аппарат в течение нескольких секунд подает прерывистый звуковой сигнал, а на ЖК-дисплее отображается сообщение об ошибке. В этом случае уберите неполадку, затем нажмите клавишу [Stop/Reset] (Стоп/Сброс) и снова попробуйте передать документ. См. «Сообщения на ЖК-дисплее» на стр. 94.
- Если адресат не отвечает или занят, факсимильный аппарат автоматически повторяет набор номера. (Можно указать количество попыток повторного набора номера; см. <AUTO REDIAL> (АВТ. ПОВТ. НАБОР) на стр. 59.)

■ Передача в ручном режиме

Функция передачи в ручном режиме позволяет поговорить с адресатом перед передачей документа.

- 1 Загрузите документ в устройство автоматической подачи документов лицевой стороной вверх.

См. «Загрузка документов и бумаги» на стр. 21.

Можно задать разрешение сканирования и контрастность (см. стр. 24).

- 2 Поднимите телефонную трубку или нажмите клавишу [Hook] (Трубка) и наберите факсимильный номер адресата.

Используйте один из описанных в данной главе способов набора.

TEL=	3456xxxx
------	----------

- 3** После ответа вызываемого абонента разговаривайте, как обычно, затем попросите абонента нажать клавишу пуска на факсимильном аппарате. Нажмите клавишу [Start/Copy] (Пуск/Копия) и положите телефонную трубку. Если Вы услышали высокий тональный сигнал, нажмите клавишу [Start/Copy] (Пуск/Копия) и повесьте трубку.

Примечание

- Если на шаге 2 была нажата клавиша [Hook] (Трубка), при ответе абонента требуется поднять телефонную трубку.
 - Факсимильный аппарат подаст предупреждающий звуковой сигнал, если телефонная трубка положена неправильно. Убедитесь в том, что телефонная трубка правильно лежит на рычаге. Если вы не хотите, чтобы факсимильный аппарат подавал сигналы, отключите настройку <OFFHOOK ALARM> (СИГН.ПОВЕС.ТР-КУ) (см. стр. 58).
 - В случае ошибки во время передачи факсимильный аппарат в течение нескольких секунд подает прерывистый звуковой сигнал, а на ЖК-дисплее отображается сообщение об ошибке. В этом случае устраните неполадку, затем попробуйте передать документ еще раз. См. «Сообщения на ЖК-дисплее» на стр. 94.
-

■ Отмена передачи

- 1** Нажмите [Stop/Reset] (Стоп/Сброс).

Примечание

- В случае отмены передачи для вывода документа может потребоваться на несколько секунд нажать клавишу [Start/Copy] (Пуск/Копия).
 - Можно указать, нужно ли печатать TX REPORT (ОТЧЕТ О ПЕРЕДАЧЕ) (см. стр. 59).
-

■ Настройка качества передачи документов

● Установка разрешения сканирования

Разрешение – это мера четкости распечатки. При низком разрешении контуры изображений (и символов) выглядят неровными, а при повышении разрешения становятся более гладкими, текст и графика приобретают четкость, а качество печати приближается к идеальному.

Примечание

При использовании более высокого разрешения повышается качество изображения, но увеличивается время сканирования.

- 1** Загрузите документ в устройство автоматической подачи документов лицевой стороной вверх.

См. «Загрузка документов и бумаги» на стр. 21.

- 2** Нажимайте клавишу [Receive Mode/Resolution] (Режим приема/Разрешение) для выбора разрешения.
Можно выбрать <FAX STANDARD> (СТАНДАРТНЫЙ ФАКС), <FAX FINE> (ВЫСОКОКАЧ. ФАКС) bkb <FAX PHOTO> (ФОТОФАКС).

Примечание

В процессе передачи факса или после запуска сканирования нельзя изменить настройку разрешения.

● Установка контрастности сканирования

Контрастность определяет перепад яркости между самым светлым и самым темным участками документа. Аппарат позволяет изменять контрастность в режиме передачи и копирования в соответствии с плотностью изображения на документе.

- 1 Нажмите клавишу [Menu] (Меню).
- 2 Используйте [▲] или [▼], чтобы выбрать <DATA REGISTRATION> (РЕГИСТР ДАННЫХ), затем дважды нажмите [Start/Copy] (Пуск/Копия). На ЖК-дисплее отображается сообщение <DATE & TIME> (ДАТА И ВРЕМЯ).
- 3 Используйте [▲] или [▼], чтобы выбрать <SCAN CONTRAST> (КОНТРАСТ СКАН.), затем нажмите [Start/Copy] (Пуск/Копия). На ЖК-дисплее отображается сообщение <STANDARD> (СТАНДАРТ.).
- 4 Используйте [▲] или [▼] для настройки контраста сканирования и нажмите [Start/Copy] (Пуск/Копия).
Можно выбрать <STANDARD> (СТАНДАРТ), <DARKER> (ТЕМНЕЕ) или <LIGHTER> (СВЕТЛЕЕ).
- 5 Нажмите [Stop/Reset] (Стоп/Сброс).
На этом установка параметров завершается, и аппарат возвращается в режим ожидания.

Автоматический набор

■ Передача документа с помощью быстрого однокнопочного или кодированного набора номеров

Для использования этой функции необходимо предварительно зарегистрировать номера для быстрого однокнопочного набора (см. стр. 17) или кодированного набора (см. стр. 18).

- 1 Загрузите документ в устройство автоматической подачи документов лицевой стороной вверх.
См. «Загрузка документов и бумаги» на стр. 21.
Можно задать разрешение сканирования и контрастность (см. стр. 24).
- 2 Нажмите клавишу быстрого однокнопочного набора, под которой зарегистрирован номер адресата факсимильного сообщения.

01=CANON

-или-

Нажмите клавишу [Coded] (Кодированный набор) и введите соответствующий двухзначный код быстрого кодированного набора.

Отображаются зарегистрированные имя и номер.

В случае ошибки нажмите клавишу [Stop/Reset] (Стоп/Сброс). Затем нажмите требуемую клавишу быстрого однокнопочного набора либо нажмите клавишу [Coded] (Кодированный набор) и введите правильный код.

*01=CANON

3 Нажмите клавишу [Start/Copy] (Пуск/Копия).

Начнется отправка факса.

-или-

Если в течение 10 с отсутствует ввод с панели управления, передача факса начинается автоматически.

■ Передача документа с использованием функции набора по справочнику

Эта функция удобна, если Вы помните имя адресата, но не можете вспомнить номер кнопки быстрого набора или код кодированного набора, под которым зарегистрирован требуемый номер.

Эту функцию можно также использовать для поиска имени и номера адресата.

1 Загрузите документ в устройство автоматической подачи документов лицевой стороной вверх.

См. «Загрузка документов и бумаги» на стр. 21.

Можно задать разрешение сканирования и контрастность (см. стр. 24).

2 Нажмите клавишу [Directory] (Справочник).

3 С помощью цифровых клавиш введите первую букву имени адресата.

✳01=Canon CANADA

4 Нажмите [▲] или [▼], чтобы отобразить имена и номера, зарегистрированные для группы клавиш.

- Именам для номеров быстрого однокнопочного набора предшествуют две цифры, а именам для номеров быстрого кодированного набора предшествует звездочка (✳) и две цифры.
- Когда Вы достигаете последнего имени и номера, зарегистрированного для алфавитной группы, происходит возврат к первому имени и номеру в группе.
- Если изображение на ЖК-дисплее не изменится после нажатия [▲] or [▼], значит, для только что нажатой кнопки зарегистрировано только одно имя и номер.
- Нажмите клавишу [Redial] (Повторный набор) для переключения на номер или имя на ЖК-дисплее.

5 Для передачи документа нажмите клавишу [Start/Copy] (Пуск/Копия), когда на дисплей выведен требуемый номер.

Специальный набор

■ Передача документа с помощью архива предыдущих звонков

Если <CALLER ID> (ИД ЗВОНЯЩЕГО) установлен в <ON> (ВКЛ.), имя и номер телефона/факса звонящего отобразится на дисплее при звонке (см. стр. 64). Факсимильный аппарат сохраняет в памяти до 20 последних идентификаторов звонящего.

Примечание

Функция архива предыдущих звонков допускается только для определенных стран. Для этой функции используется протокол Telcordia или ETSI EN 300 778-1. Для получения более подробных сведений обратитесь в местную телефонную компанию.

- 1 Нажмите клавишу [Caller History] (Предыдущие звонки), затем подождите 2 с или нажмите любую кнопку.

На ЖК-дисплее отображаются номера, имена, а также дата и время последних полученных вызовов.

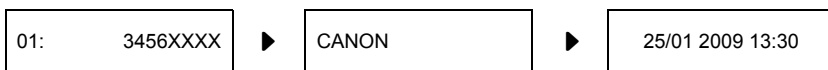

- Нажмите клавишу [Redial] (Повторный набор) или [Caller History] (Архив звонящего) для переключения на дату и время, имя и телефонный/факсимильный номер на ЖК-дисплее.

- 2 Используйте [▲] или [▼], чтобы выбрать принимающую сторону, а затем нажмите [Start/Copy] (Пуск/Копия).

Факсимильный аппарат начинает вызов номера.

■ Временное переключение в режим тонального набора

Многие информационные службы банков, заказа авиабилетов, бронирования номеров в отелях и т.п. требуют тонального набора. Если аппарат подключен к линии с импульсным набором, его можно временно переключить в режим тонального набора.

- 1 Нажмите клавишу [Hook] (Трубка) или поднимите телефонную трубку.
- 2 Цифровыми клавишами наберите номер информационной службы.
- 3 После ответа автоответчика информационной службы переключитесь в режим тонального набора, нажав клавишу [Tone] (Тон) ([*]).

Если на шаге 1 была нажата клавиша [Hook] (Трубка) и требуется поговорить с другим абонентом, поднимите телефонную трубку.

- 4 Цифровыми клавишами введите цифры, необходимые для работы с информационной службой.
- 5 Завершив работу со службой, нажмите кнопку [Hook] (Трубка) или повесьте телефонную трубку.

■ Набор междугородных номеров

При регистрации междугородного номера обычно требуется вставить паузы в последовательность набора или после номера. Длительность и положение паузы в междугородном номере зависят от местной телефонной сети. Для ввода паузы нажмите клавишу [Pause] (Пауза). Длительность паузы можно изменять. См. раздел <PAUSE TIME> ПРОДОЛЖ. ПАУЗЫ на стр. 59. Длительность паузы в конце номера фиксирована и равна 10 с.

Повторный набор номера при занятой линии

Существует два метода повторного набора: ручной и автоматический. В этом разделе рассматриваются оба этих способа.

■ Ручной повторный набор номера

Для повторного набора номера, который был набран последним с помощью цифровых клавиш, нажмите клавишу [Redial] (Повторный набор). (Повторный набор выполняется независимо от состояния функции автоматического повторного набора.)

* Эта настройка доступна только в случае набора номера с помощью цифровых клавиш.

● Отмена ручного повторного набора номера

Для отмены ручного повторного набора нажмите клавишу [Stop/Reset] (Стоп/Сброс). Возможно, для вывода документа потребуются на несколько секунд нажать клавишу [Start/Copy] (Пуск/Копия). См. «Замятия в ADF» на стр. 78.

■ Автоматический повторный набор номера

● Что такое автоматический повторный набор

Если Вы передаете документ, а линия принимающей стороны занята, то факсимильный аппарат ждет заданное время, а затем набирает тот же самый номер еще раз. Аппарат повторяет набор номера несколько раз, если все предыдущие попытки оказались неудачными.

Автоматический повторный набор номера можно выключить или включить. Также можно задать количество попыток повторного набора и интервал времени между попытками (см. стр. 59).

Если все попытки повторного набора были неудачны, факсимильный аппарат отменяет передачу. Можно настроить факсимильный аппарат на печать ERROR TX REPORT (ОТЧЕТ О СБОЯХ ПЕРЕД.), чтобы напомнить о том, что передача не была выполнена (см. стр. 59).

Если используется автоматический повторный набор номера, во время ожидания на ЖК-дисплее отображается сообщение <AUTO REDIAL> (АВТ. ПОВТ. НАБОР).

● Отмена автоматического повторного набора

1 Нажмите [Stop/Reset] (Стоп/Сброс).

Примечание

Если требуется отменить передачу из памяти во время ожидания повторного набора, необходимо удалить документ из памяти (см. стр. 43).

● Установка параметров автоматического повторного набора

Аппарат позволяет установить следующие параметры функции автоматического повторного набора:

- состояние функции автоматического повторного набора (включена/отключена);
- количество попыток повторного набора;
- интервал между попытками повторного набора.

1 Нажмите клавишу [Menu] (Меню).

- 2 Используйте [▲] или [▼], чтобы выбрать <DATA REGISTRATION> (РЕГИСТР. ДАННЫХ), затем нажмите [Start/Copy] (Пуск/Копия). На ЖК-дисплее отображается сообщение <USER SETTINGS> (ПАРАМЕТРЫ ПОЛЬЗ.).
- 3 Используйте [▲] или [▼], чтобы выбрать <TX SETTINGS> (ПАРАМ. ПЕРЕДАЧИ), затем нажмите [Start/Copy] (Пуск/Копия). На ЖК-дисплее отображается сообщение <ECM TX> (П. ECM).
- 4 Используйте [▲] или [▼], чтобы выбрать <AUTO REDIAL> (АВТ. ПОВТ. НАБОР), затем нажмите [Start/Copy] (Пуск/Копия). На ЖК-дисплее отображается сообщение <ON> (ВКЛ.).
 - Чтобы выключить автоматический повторный набор, используйте [▲] или [▼], чтобы выбрать <OFF> (ВЫКЛ.), затем нажмите [Start/Copy] (Пуск/Копия). Нажмите клавишу [Stop/Reset] (Стоп/Сброс) для возврата в режим ожидания.
 - Чтобы включить автоматический набор, используйте [▲] или [▼], чтобы выбрать <ON> (ВКЛ.), и продолжайте следующим образом.
- 5 Дважды нажмите клавишу [Start/Copy] (Пуск/Копия). На ЖК-дисплее отображается сообщение <2TIMES> (РАЗ).
- 6 Используйте цифровые клавиши или [▲] или [▼] для ввода количества повторных наборов, затем дважды нажмите [Start/Copy] (Пуск/Копия). На ЖК-дисплее отображается сообщение <2MIN.> (МИН.).
- 7 Используйте цифровые клавиши или [▲] или [▼] для ввода временного интервала между попытками повторного набора и нажмите [Start/Copy] (Пуск/Копия).
- 8 Нажмите [Stop/Reset] (Стоп/Сброс).
Аппарат возвращается в режим ожидания.

Передача по расписанию

Ваш факсимильный аппарат может передавать документ автоматически в заданное время. Это позволяет воспользоваться льготным тарифом, предлагаемым некоторыми телефонными компаниями.

В аппарате может быть зарегистрирована только одна операция передачи по расписанию.

- 1 Загрузите документ в устройство автоматической подачи документов лицевой стороной вверх.
См. «Загрузка документов и бумаги» на стр. 21.
Можно задать разрешение сканирования и контрастность (см. стр. 24).
- 2 Нажмите клавишу [Menu] (Меню).
- 3 Используйте [▲] или [▼], чтобы выбрать <FAX OPTIONS> (ПАРАМЕТРЫ ФАКСА), затем нажмите [Start/Copy] (Пуск/Копия).
- 4 Используйте [▲] или [▼], чтобы выбрать <DELAYED TX> (ПЕР. ПО РАСПИС.), затем нажмите [Start/Copy] (Пуск/Копия).

SET TIME	15:00
----------	-------

5 Цифровыми клавишами введите требуемое время передачи (в 24-часовом формате).

- Перед одноразрядными числами указывается ноль.
- Нажмите клавишу [Clear] (Стереть), если необходимо заново установить время.
- Для перемещения курсора можно также пользоваться клавишами [◀] и [▶].

6 Нажмите клавишу [Start/Copy] (Пуск/Копия).

7 Введите номер факса адресата.

- Номер факса адресата можно ввести с помощью цифровых клавиш, с помощью быстрого однокнопочного набора, с помощью быстрого кодированного набора или с помощью набора по справочнику (см. стр. 25).
- Если используются цифровые клавиши, нажмите после ввода номера клавишу [Start/Copy] (Пуск/Копия) для его регистрации.

8 Нажмите клавишу [Start/Copy] (Пуск/Копия).

- При использовании набора по справочнику нажмите клавишу [Start/Copy] (Пуск/Копия).
- Аппарат сканирует документ в память.

Примечание

Если во время сканирования на ЖК-дисплее отображается сообщение <MEMORY FULL> (ПЕРПОЛН. ПАМЯТИ), удалите из памяти ненужные документы, затем повторите сканирование факса (см. стр. 43).

9 Факсимильный аппарат автоматически набирает номер в запрограммированное время.

■ **Передача других документов в режиме ожидания передачи по расписанию**

Можно передавать, принимать и копировать другие документы даже в том случае, если факсимильный аппарат установлен на передачу по расписанию.

Для передачи или копирования других документов после установки аппарата в режим передачи по расписанию, воспользуйтесь любым другим способом передачи или копирования, приведенным в данном Руководстве.

Примечание

Последовательная ширококвещательная передача по расписанию используется для передачи одного документа нескольким адресатам по расписанию, при этом набираются несколько факсимильных номеров (см. стр. 31).

■ **Отмена передачи по расписанию**

1 Нажмите клавишу [Menu] (Меню).

2 Используйте [▲] или [▼], чтобы выбрать <MEMORY REFERENCE> (ОБРАЩЕНИЕ К ПАМ.), затем трижды нажмите [Start/Copy] (Пуск/Копия).

3 Используйте [▲] или [▼], чтобы выбрать <DELETE DOCUMENT> (УДАЛИТЕ ДОКУМЕНТ), затем нажмите [Start/Copy] (Пуск/Копия).

TX/RX NO.	0001
-----------	------

- 4** Используйте [▲] или [▼], чтобы выбрать номер операции (<TX/RX NO.> (№ПЕР/ПР.)) документа, который нужно удалить, и нажмите [Start/Copy] (Пуск/Копия). На ЖК-дисплее отображается <YES=(*) NO=(#)> (ДА=(*) НЕТ=(#)).
- Если изображение на ЖК-дисплее не изменится после нажатия [▲] or [▼], значит, в памяти хранится только одна операция.
 - Если Вы не уверены, какой номер операции (<TX/RX NO.>) (№ ПР./ПЕР) правильный, распечатайте <MEMORY LIST> (СПИСОК ПАМЯТИ) (см. стр. 42).
- 5** Для удаления документа нажмите клавишу [✖].
Если требуется продолжить передачу, нажмите клавишу [#].
- 6** Нажмите [Stop/Reset] (Стоп/Сброс).
Аппарат возвращается в режим ожидания.

Последовательная рассылка

■ Передача документа нескольким адресатам

Функция последовательной передачи позволяет разослать один документ нескольким адресатам.

Возможна передача максимум 110 адресатам (70 адресатам для модели JX210P), как указано ниже.

- Быстрый однокнопочный набор = 9 адресатов
- Быстрый кодированный набор = 100 адресатов (60 адресатов для модели JX210P)
- Обычный набор (с помощью цифровых клавиш) = 1 адресат

Номера быстрого однокнопочного или кодированного набора можно задавать в любом порядке. Для регистрации номера нажмите требуемую клавишу быстрого однокнопочного набора либо нажмите клавишу [Coded] (Кодированный набор) или [Directory] (Справочник) и введите двузначный код.

Номер одного адресата можно ввести, используя обычный набор. Следует иметь в виду, что при использовании обычного набора после ввода номера необходимо нажать клавишу [Start/Copy] (Пуск/Копия).

Примечание

- Необходимо нажимать каждую клавишу в течение 10 с после предыдущего нажатия. Аппарат начинает выполнение заданной операции примерно через 10 с после нажатия последней клавиши.
 - Номер, набираемый обычным образом, должен вводиться последним.
-

- 1** Загрузите документ в устройство автоматической подачи документов лицевой стороной вверх.
См. «Загрузка документов и бумаги» на стр. 21.
Можно задать разрешение сканирования и контрастность (см. стр. 24).

2 Введите требуемые факсимильные номера адресатов.

Можно также нажать клавишу [Redial] (Повторный набор) для повторного набора последнего номера, набранного с помощью цифровых клавиш.

TEL=	3456xxxx
------	----------

3 Нажмите клавишу [Start/Copy] (Пуск/Копия).

- Факс считывает документ в память и начинает передачу.
- Для отмены передачи нажмите клавишу [Stop/Reset] (Стоп/Сброс) во время набора или передачи. При этом отменяется передача документа всем заданным адресатам.

Прием факсов

Различные способы приема документов

В факсимильном аппарате предусмотрены несколько режимов приема документов. Приведенная ниже таблица позволяет определить оптимальный режим для выполнения различных заданий.

<Fax/Tel Mode> (Режим Факс/Тел.)/<NET SWITCH> (ПЕРЕКЛ. СЕТИ)*	
<p>Поднимите трубку и ответьте на вызов. Ответить с помощью внешнего устройства нельзя.</p>	<p>Автоматическая обработка факсимильных и телефонных вызовов. Аппарат автоматически принимает документы и подает сигнал вызова для голосовых вызовов (см. стр. 34).</p> <p><NET SWITCH> (ПЕРЕКЛ. СЕТИ): Если ваша телефонная служба допускает наличие одной телефонной линии с двумя номерами (для факса и телефона), используйте этот режим. Подпишитесь на услуги Telstra FaxStream Duet (Австралия) или Telecom FaxAbility (Новая Зеландия) (см. стр. 36).</p>
<MANUAL MODE> (РУЧНОЙ РЕЖИМ)	
	<p>Звонит при любом вызове, будь это факсимильный или голосовой вызов. При поступлении факсимильного вызова необходимо вручную включить режим приема (см. стр. 35).</p>
<ANS.MACHINE MODE> (РЕЖИМ АВТООТВЕТ.)	
	<p>Аппарат автоматически принимает документы и переключает голосовые вызовы на автоответчик. Подключите к факсимильному аппарату автоответчик (см. стр. 36). Для модели JX510P отмените режим TAM (ABTOOTB.).</p>
<FAX ONLY MODE> (РЕЖ. ТОЛЬКО ФАКСА)	
	<p>Все вызовы обрабатываются как факсимильные. Аппарат автоматически принимает документы и отклоняет голосовые вызовы. Отдельная телефонная линия для факсимильной связи. Если требуется знать, когда приходит факсимильный вызов, установите параметр <INCOMING RING> (ВХОДЯЩИЙ ЗВОНОК) (см. стр. 60).</p>

* Такая настройка возможна не для всех стран.

Настройка режима приема

Выбрав подходящий для себя режим приема, установите его с помощью клавиши [Receive Mode/Resolution] (Режим приема/Разрешение).

- 1 Нажмите клавишу [Receive Mode/Resolution] (Режим приема/Разрешение).
При каждом нажатии клавиши [Receive Mode/Resolution] (Режим приема/Разрешение) производится циклическое изменение режима.

■ Принимающие факсы: <FAX ONLY MODE> (РЕЖ.ТОЛЬКО ФАКСА)

Примечание

- При замятии бумаги см. «Устранение неполадок» на стр. 78.
- Если горит индикатор чернил, факсы будут приниматься в память.

■ Автоматический прием документов и телефонных звонков: <Fax/Tel Mode> (Режим Факс/Тел.)

Установив аппарат в режим <Fax/Tel Mode> (Режим Факс/Тел.), можно настроить последовательность обработки входящих вызовов с помощью приведенных ниже параметров.

- Установите время, в течение которого аппарат определяет тип входящего вызова: факсимильный или телефонный (настройка <RING START TIME> (ВРЕМЯ НАЧАЛА ЗВ.)).
- Настройте продолжительность времени звонка при получении голосового вызова (настройка <TEL RING TIME>) (ВРЕМЯ ЗВОНКА Ф/Т).
- Установите, будет ли факсимильный аппарат переключаться в режим приема по прошествии времени, заданного параметром <TEL RING TIME> (ВРЕМЯ ТЕЛ. ЗВОНКА) (<DEFAULT ACTION> (ПО УМОЛЧАНИЮ)).

- 1 Нажмите клавишу [Menu] (Меню).
- 2 Используйте [▲] или [▼], чтобы выбрать <DATA REGISTRATION> (РЕГИСТР. ДАННЫХ), затем нажмите [Start/Copy] (Пуск/Копия). На ЖК-дисплее отображается сообщение <USER SETTINGS> (ПАРАМЕТРЫ ПОЛЬЗ.).
- 3 Используйте [▲] или [▼], чтобы выбрать <RX SETTINGS> (ПАРАМ. ПРИЕМА), затем нажмите [Start/Copy] (Пуск/Копия). На ЖК-дисплее отображается сообщение <ECM RX> (ПР. В ECM).
- 4 Используйте [▲] или [▼], чтобы выбрать <FAX/TEL AUTO SW> (АВТОПЕР. Ф/ТЕЛ.), затем нажмите [Start/Copy] (Пуск/Копия). На ЖК-дисплее отображается пункт <RING START TIME> (ВРЕМЯ НАЧАЛА ЗВ.).
- 5 Нажмите клавишу [Start/Copy] (Пуск/Копия).

8SEC (C)

- 6 Используйте цифровые клавиши или [▲] или [▼] для ввода времени ожидания факса перед звонком при получении вызова, затем дважды нажмите [Start/Copy] (Пуск/Копия).

22SEC (C)

- 7** Используйте цифровые клавиши [**▲**] или [**▼**] для ввода времени звонка факса в ожидании, пока кто-нибудь снимет трубку, затем дважды нажмите [Start/Copy] (Пуск/Копия). На ЖК-дисплее отображается сообщение <RECEIVE> (ПРИНЯТЬ).
- 8** Используйте [**▲**] или [**▼**], чтобы выбрать <RECEIVE> (ПРИНЯТЬ) или <DISCONNECT> (РАЗЪЕДИНИТЬ), затем нажмите [Start/Copy] (Пуск/Копия). Этот параметр задает операцию, которую выполняет аппарат в случае, если телефонная трубка не снята в течение времени, заданного на шаге 6.
- 9** Нажмите [Stop/Reset] (Стоп/Сброс).
На этом установка параметров завершается, и аппарат возвращается в режим ожидания.

■ Ручной прием документов: <MANUAL MODE> (РУЧНОЙ РЕЖИМ)

- 1** Убедитесь, что на ЖК-дисплее отображается сообщение <Manual> (Ручной) (см. стр. 34).

15:00	Manual
-------	--------

- 2** Если Вы слышите звонок факсимильного аппарата или добавочного телефона, снимите трубку.
- 3** Если услышите голос:
Начните разговор. Если вызывающий абонент предполагает передать документ после окончания разговора, попросите его нажать клавишу пуска на факсимильном аппарате.
Услышав характерный тональный сигнал факсимильного аппарата, нажмите клавишу [Start/Copy] (Пуск/Копия), чтобы начать прием документа. Положите телефонную трубку.
- Если добавочный телефон расположен в стороне от факсимильного аппарата, наберите на добавочном аппарате 25 (идентификатор удаленного приема) и повесьте трубку.
 - Факсимильный аппарат начинает прием документа.

Если в телефонной трубке слышен характерный тональный сигнал факсимильного аппарата:

Вызывающий абонент пытается передать документ.

- Нажмите клавишу [Start/Copy] (Пуск/Копия) и повесьте телефонную трубку.
- Если добавочный телефон расположен в стороне от факсимильного аппарата, наберите на добавочном аппарате 25 (идентификатор удаленного приема) и повесьте трубку.
- Факсимильный аппарат начинает прием документа.

Примечание

Кладите телефонную трубку только после нажатия клавиши [Start/Copy] (Пуск/Копия), в противном случае вызов будет разъединен.

■ Прием документов с помощью автоответчика: <ANS.MACHINE MODE> (РЕЖИМ АВТООТВЕТА)

Подключив автоответчик к факсимильному аппарату, можно принимать документы и телефонные сообщения в свое отсутствие.

● Использование факсимильного аппарата совместно с автоответчиком

При использовании факсимильного аппарата совместно с автоответчиком следуйте данным рекомендациям.

- Установите автоответчик в режим ответа по первому или второму сигналу вызова.
- При записи исходящего сообщения на автоответчике длительность всего сообщения не должна превышать 15 с.

Отмена приема

- 1 Нажмите [Stop/Reset] (Стоп/Сброс).

Telstra FaxStream Duet (только в Австралии)

Компания Telstra предлагает услугу FaxStream Duet. При подписке на эту услугу телефонной линии присваиваются два номера: для факса и для телефона. При поступлении вызова по факсимильному номеру сеть передает специальный сигнал вызова; факсимильный аппарат распознает этот сигнал и автоматически обрабатывает вызов как факсимильный. При поступлении вызова по телефонному номеру сеть передает другой сигнал вызова, поэтому вызов обрабатывается как голосовой. Это устраняет задержку на переключение для вызывающего абонента.

За информацией по подключению обращайтесь в компанию Telstra.

■ Настройка факса для переключения сети

- При вызове по факсимильному номеру подается тройной сигнал вызова*.
- При вызове по телефонному номеру подается другой сигнал вызова, отличный от тройного сигнала вызова. Тональный сигнал вызова зависит от коммутатора.

- 1 Нажмите [Receive Mode/Resolution] (Режим приема/Разрешение), чтобы выбрать <NET SWITCH> (ПЕРЕКЛ. СЕТИ).

См. «Настройка режима приема» на стр. 34.



Аппарат возвращается в режим ожидания.

* Три коротких звонка (короткий-короткий-короткий) через регулярные интервалы.

■ Работа в системе переключения сети

Операции при использовании системы переключения сети практически совпадают с операциями при использовании обычной телефонной сети. Однако при получении вызовов факсимильный аппарат реагирует несколько иначе, как описано ниже.

Если подается телефонный сигнал вызова

Поднимите телефонную трубку и говорите обычным образом. Если подается редкий звуковой сигнал, это означает, что поступил вызов от факсимильного аппарата, пытающегося передать документ. Для приема документа нажмите клавишу [Start/Copy] (Пуск/Копия). Если Вы не поднимаете телефонную трубку, факсимильный аппарат продолжает звонить, пока вызывающий абонент не даст отбой. Если подключен автоответчик, он принимает вызов.

Если подается сигнал факсимильного вызова (три звонка):

После подачи сигнала вызова факсимильный аппарат автоматически принимает документ.

Telecom FaxAbility (только Новая Зеландия)

Telecom N.Z. предлагает услугу FaxAbility. При подписке на эту услугу телефонной линии присваиваются два номера: для факса и для телефона. При поступлении вызова по факсимильному номеру сеть передает специальный сигнал вызова; факсимильный аппарат распознает этот сигнал и автоматически обрабатывает вызов как факсимильный. При поступлении вызова по телефонному номеру сеть передает другой сигнал вызова, поэтому вызов обрабатывается как голосовой. Это устраняет задержку на переключение для вызывающего абонента.

За информацией по подключению обращайтесь в компанию Telecom.

■ Настройка факса для переключения сети

- 1 Нажмите [Receive Mode/Resolution] (Режим приема/Разрешение), чтобы выбрать <NET SWITCH> (ПЕРЕКЛ. СЕТИ).

См. «Настройка режима приема» на стр. 34.



Аппарат возвращается в режим ожидания.

■ Работа в системе переключения сети

Операции при использовании системы переключения сети практически совпадают с операциями при использовании обычной телефонной сети. Однако при получении вызовов факсимильный аппарат реагирует несколько иначе, как описано ниже.

Если подается телефонный сигнал вызова

Поднимите телефонную трубку и говорите обычным образом. Если подается редкий звуковой сигнал, это означает, что поступил вызов от факсимильного аппарата, пытающегося передать документ. Для приема документа нажмите клавишу [Start/Copy] (Пуск/Копия). Если Вы не поднимаете телефонную трубку, факсимильный аппарат продолжает звонить, пока вызывающий абонент не даст отбой. Если подключен автоответчик, он принимает вызов.

Если подается сигнал факсимильного вызова (два звонка):

После подачи сигнала вызова факсимильный аппарат автоматически принимает документ.

Другие функции

■ Экономия чернил

Функцию экономии чернил можно включить/выключить, выбрав пункт <INK SAVER> (ЭКОНОМИЯ ЧЕРНИЛ) при нажатии клавиши [Menu] (Меню).

Примечание

При такой установке снижается качество печати. Для получения максимально возможного качества печати отключите эту функцию.

- 1 Нажмите клавишу [Menu] (Меню).
- 2 Используйте [▲] или [▼], чтобы выбрать <DATA REGISTRATION> (РЕГИСТР. ДАННЫХ), затем нажмите [Start/Copy] (Пуск/Копия).

- 3 Используйте [▲] или [▼], чтобы выбрать <PRINTER SETTINGS> (ПАРАМ. ПРИНТЕРА), затем нажмите [Start/Copy] (Пуск/Копия).
- 4 Используйте [▲] или [▼], чтобы выбрать <INK SAVER> (ЭКОНОМИЯ ЧЕРНИЛ), затем нажмите [Start/Copy] (Пуск/Копия).
- 5 Используйте [▲] или [▼], чтобы выбрать <ON> (ВКЛ.) или <OFF> (ВЫКЛ.), затем нажмите [Start/Copy] (Пуск/Копия).
- 6 Нажмите [Stop/Reset] (Стоп/Сброс).
На этом установка параметров завершается, и аппарат возвращается в режим ожидания.

■ Временное переключение в режим приема в память

Функцию добавления в память можно временно включить или отключить, выбрав <AUTO PRINT> (АВТ. ПЕЧАТЬ) при нажатой клавише [Menu] (Меню).

- 1 Нажмите клавишу [Menu] (Меню).
- 2 Используйте [▲] или [▼], чтобы выбрать <DATA REGISTRATION> (РЕГИСТР. ДАННЫХ), затем нажмите [Start/Copy] (Пуск/Копия).
- 3 Используйте [▲] или [▼], чтобы выбрать <PRINTER SETTINGS> (ПАРАМ. ПРИНТЕРА), затем нажмите [Start/Copy] (Пуск/Копия).
- 4 Используйте [▲] или [▼], чтобы выбрать <AUTO PRINT> (АВТ. ПЕЧАТЬ), затем нажмите [Start/Copy] (Пуск/Копия).
- 5 Используйте [▲] или [▼], чтобы выбрать <ON> (ВКЛ.) или <OFF> (ВЫКЛ.), затем нажмите [Start/Copy] (Пуск/Копия).
- 6 Нажмите [Stop/Reset] (Стоп/Сброс).

На этом установка параметров завершается, и аппарат возвращается в режим ожидания.

- Если выбрать <ON> (ВКЛ.) в шаге 5, полученные факсы будут печататься автоматически.
- Если выбрать <OFF> (ВЫКЛ.) в шаге 5, факс начнет записывать документы в память. На ЖК-дисплее отображается сообщение <AUTO PRINT OFF> (АВТОПЕЧАТЬ ВЫКЛ).

Примечание

Если настройка <AUTO PRINT> (АВТОМАТИЧ. ПЕЧАТЬ) установлена в <OFF> (ВЫКЛ.), следующее не печатается автоматически: ACTIVITY REPORT (ОТЧЕТ О РАБОТЕ), TX REPORT (ОТЧЕТ О ПЕРЕДАЧЕ), RX REPORT (ОТЧЕТ О ПРИЕМЕ), MULTI TX REPORT (ОТЧ. О МНОГОКР. ПЕР.) и MEMORY CLEAR REPORT (ОТЧЕТ ОБ ОЧИСТКЕ ПАМЯТИ).

■ Изменение громкости вызова

- 1 Нажмите клавишу [Menu] (Меню).
- 2 Используйте [▲] или [▼], чтобы выбрать <DATA REGISTRATION> (РЕГИСТР. ДАННЫХ), затем нажмите [Start/Copy] (Пуск/Копия).
- 3 Используйте [▲] или [▼], чтобы выбрать <USER SETTINGS> (ПАРАМЕТРЫ ПОЛЬЗ.), затем нажмите [Start/Copy] (Пуск/Копия).

- 4 Используйте [▲] или [▼], чтобы выбрать <VOLUME CONTROL> (РЕГУЛ. ГРОМКОСТИ), затем нажмите [Start/Copy] (Пуск/Копия).
- 5 Используйте [▲] или [▼], чтобы выбрать <CALLING VOLUME> (ГРОМКОСТЬ ВЫЗОВА), затем нажмите [Start/Copy] (Пуск/Копия).
- 6 Используйте [▲] или [▼] для изменения громкости, затем нажмите [Start/Copy] (Пуск/Копия).
- 7 Нажмите [Stop/Reset] (Стоп/Сброс).
На этом установка параметров завершается, и аппарат возвращается в режим ожидания.

■ Прием документов в память при выполнении другой задачи или при неполадках

Если на Вашем факсимильном аппарате выполняется другая задача или возникают неполадки при приеме документа, то аппарат автоматически сохраняет нераспечатанные страницы в памяти, а на ЖК-дисплее наряду с другими сообщениями отображается сообщение <REC'D IN MEMORY> (ПРИНЯТО В ПАМЯТЬ). Описание сообщений и рекомендуемые действия приведены на стр. 97.

Примечание

После печати страницы удаляются из памяти.

■ Прием документов по опросу

Функция опроса позволяет запрашивать документ, предназначенный для отправки Вам с другого факсимильного аппарата. Передающая сторона должна только убедиться, что документ находится в факсимильном аппарате и готов к отправке. Таким образом, при поступлении запроса на передачу удаленный факсимильный аппарат автоматически передает документ. Факсимильный аппарат может опрашивать только те аппараты, которые поддерживают эту функцию.

Примечание

- Перед тем как установить режим опроса для факсимильного аппарата, убедитесь, что факс другой стороны поддерживает режим опроса.
- Данный факсимильный аппарат не поддерживает передачу в режиме опроса.

- 1 Нажмите клавишу [Menu] (Меню).
- 2 Используйте [▲] или [▼], чтобы выбрать <FAX OPTIONS> (ПАРАМЕТРЫ ФАКСА), затем нажмите [Start/Copy] (Пуск/Копия).
- 3 Используйте [▲] или [▼], чтобы выбрать <POLLING RX> (ПРИЕМ С ОПР.), затем нажмите [Start/Copy] (Пуск/Копия).
- 4 Наберите факсимильный номер аппарата, с которого требуется запросить документ.
Используйте один из описанных способов набора.

TEL=	3456xxxx
------	----------

- 5 Нажмите клавишу [Start/Copy] (Пуск/Копия).
Факсимильный аппарат начинает прием документа.

Задание идентификатора звонящего

Если для параметра <CALLER ID> (ИД ЗВОНЯЩЕГО) выбрано <ON> (ВКЛ.), при звонке на ЖК-экране отображается номер телефона/факса. Можно также настроить факсимильный аппарат на блокирование нежелательных звонков (только модель JX510P).

Примечание

- Использование функции <CALLER ID> (ИД ЗВОНЯЩЕГО) возможно только в некоторых странах.
- Чтобы использовать эту функцию, необходимо подписаться на службу ИД звонящего (предусмотрена в отдельных странах). В функции <CALLER ID> (ИД ЗВОНЯЩЕГО) используется протокол Telcordia или ETSI EN 300 778-1. Для получения более подробных сведений об этой службе обратитесь в местную телефонную компанию.
- Если параметр <CALLER ID> (ИД ЗВОНЯЩЕГО) установлен в <ON> (ВКЛ.), аппарат не переключается в режим экономии энергии (см. стр. 12).

- 1 Нажмите клавишу [Menu] (Меню).
- 2 Используйте [▲] или [▼], чтобы выбрать <DATA REGISTRATION> (РЕГИСТР. ДАННЫХ), затем нажмите [Start/Copy] (Пуск/Копия).
- 3 Используйте [▲] или [▼], чтобы выбрать <CALLER ID> (ИД ЗВОНЯЩЕГО), затем нажмите [Start/Copy] (Пуск/Копия). На ЖК-дисплее отображается сообщение <OFF> (ВЫКЛ.).
- 4 Используйте [▲] или [▼], чтобы выбрать <ON> (ВКЛ.) и включить функцию <CALLER ID> (ИД ЗВОНЯЩЕГО), затем нажмите [Start/Copy] (Пуск/Копия). Чтобы отключить функцию <CALLER ID> (ИД ЗВОНЯЩЕГО), используйте [▲] или [▼], чтобы выбрать <OFF> (ВЫКЛ.), затем нажмите [Start/Copy] (Пуск/Копия). Нажмите клавишу [Stop/Reset] (Стоп/Сброс) для возврата в режим ожидания.
- 5 Нажмите клавишу [Start/Copy] (Пуск/Копия).
- 6 Используйте [▲] или [▼], чтобы выбрать тип настройки <CALL REJECTION> (БЛОКИР. НОМЕРА) (только модель JX510P), затем нажмите [Start/Copy] (Пуск/Копия).
Можно выбрать одно из следующих значений.
 - <ANONYMOUS> (АНОНИМНЫЕ НОМЕРА): факсимильный аппарат не принимает звонки от отправителей, которые заблокировали свои телефонные/факсимильные номера для службы ИД звонящего.
 - <SELECTIVE> (ВЫБОРОЧНЫЕ): факсимильный аппарат не принимает вызовы с конкретных телефонных/факсимильных номеров, внесенных в список <REJECTED NUMBER> (ЗАБЛОКИР. НОМЕРА).
 - <OUT OF AREA> (ВНЕ ЗОНЫ) факсимильный аппарат не принимает звонки от отправителей, в месте нахождения которых отсутствует служба ИД звонящего.
 - <SHOW IN HISTORY?> (УКАЗ. В СПИСКЕ?): задается сохранение отклоненного телефонного/факсимильного номера в памяти.
- 7 Используйте [▲] или [▼], чтобы выбрать <ON> (ВКЛ.) <YES> (ДА), затем нажмите [Start/Copy] (Пуск/Копия).

- При установке значения <OFF> (ВЫКЛ.) появляется следующая настройка <CALL REJECTION> (БЛОКИР. НОМЕРА).
- При установке настройки <ANONYMOUS> (АНОНИМНЫЕ НОМЕРА) или <OUT OF AREA> (ВНЕ ЗОНЫ) в <ON> (ВКЛ.) нужно выбрать способ блокировки в разделе <REJECTION METHOD> (СПОСОБ БЛОКИР.). Нажмите [Start/Copy] (Пуск/Копия) и переходите к шагу 12.
- Если установить <SELECTIVE> (ВЫБОРОЧНЫЕ) в <ON> (ВКЛ.), зарегистрируйте номера телефона/факса, которые нужно заблокировать, в списке <REJECTED NUMBER> (ЗАБЛОКИР. НОМЕР). Следуйте нижеприведенным указаниям.
- Если установить <SHOW IN HISTORY?> (УКАЗ. В СПИСКЕ?) в <YES> (ДА) или <NO> (НЕТ), <TEL REGISTRATION> (РЕГИСТРАЦИЯ ТЕЛ.) отображается на ЖК-дисплее. Чтобы завершить настройку <CALLER ID> (ИД ЗВОНЯЩЕГО), нажмите [Stop/Reset] (Пуск/Сброс), чтобы вернуться в режим ожидания. Чтобы выбрать другие настройки <CALL REJECTION> (БЛОКИР. НОМЕРА), нажмите [▲] и повторите с шага 2.

- 8** Нажмите клавишу [Start/Copy] (Пуск/Копия).
- 9** Используйте [▲] или [▼], чтобы выбрать номер из списка <REJECTED NUMBER> (ЗАБЛОК. НОМЕР) (00-09), под которым нужно зарегистрировать номер телефона/факса и нажать [Start/Copy] (Пуск/Копия).
- 10** Введите телефонный/факсимильный номер с помощью цифровых клавиш, затем нажмите клавишу [Start/Copy] (Пуск/Копия).
- 11** Чтобы присвоить другие номера, повторите процедуру с шага 9. Чтобы закончить, нажмите [Menu] (Меню), затем выберите метод блокировки в разделе <REJECTION METHOD> (СПОСОБ БЛОКИР.). Нажмите клавишу [Start/Copy] (Пуск/Копия).
- 12** Используйте [▲] или [▼], чтобы выбрать <PLAY MESSAGE> (ИСХОД. СООБЩЕНИЕ) или <DISCONNECT> (РАЗЪЕДИНИТЬ), затем нажмите [Start/Copy] (Пуск/Копия).
 - <PLAY MESSAGE> (ИСХОД. СООБЩЕНИЕ): звонок будет разъединен после воспроизведения <OUTGOING MESSAGE> (ИСХОДЯЩЕЕ СООБЩЕНИЕ) (см. стр. 44). Если установить <SELECTIVE> (ВЫБОРОЧНЫЕ) в <ON> (ВКЛ.) в шаге 6 и выбрать эту настройку, нужно будет записать <OUTGOING MESSAGE> (ИСХОДЯЩЕЕ СООБЩЕНИЕ).
 - <DISCONNECT> (РАЗЪЕДИНИТЬ): вызов разъединяется без предупреждения.
- 13** Нажмите клавишу [Stop/Reset] (Стоп/Сброс) для возврата в режим ожидания.

Документы, хранящиеся в памяти

■ Печать <MEMORY LIST> (СПИСОК ПАМЯТИ)

Факсимильный аппарат может напечатать список документов, хранящихся в памяти, и номера операций приема/передачи (<TX/RX NO.>) (№ ПР./ПЕР.) для каждого документа. Зная номер операции документа, сохраненного в памяти, можно напечатать или удалить требуемый документ.

- 1 Нажмите клавишу [Menu] (Меню).
- 2 Используйте [▲] или [▼], чтобы выбрать <MEMORY REFERENCE> (ОБРАЩЕНИЕ К ПАМ.), затем трижды нажмите [Start/Copy] (Пуск/Копия).
- 3 Используйте [▲] или [▼] для выбора <DOC. MEMORY LIST> (ДОК. НАХ. В ПАМ.), затем нажмите [Start/Copy] (Пуск/Копия).

■ Печать документа из памяти

- 1 Нажмите клавишу [Menu] (Меню).
- 2 Используйте [▲] или [▼], чтобы выбрать <MEMORY REFERENCE> (ОБРАЩЕНИЕ К ПАМ.), затем трижды нажмите [Start/Copy] (Пуск/Копия).
- 3 Используйте [▲] или [▼], чтобы выбрать <PRINT DOCUMENT> (ПЕЧ. ДОКУМЕНТ), затем нажмите [Start/Copy] (Пуск/Копия).

TX/RX NO.	0001
-----------	------

- 4 Используйте [▲] или [▼], чтобы выбрать номер операции (<TX/RX NO.>) (№ ПЕР./ПР) документа, который нужно распечатать, и нажмите [Start/Copy] (Пуск/Копия). На ЖК-дисплее попеременно отображаются сообщения <1ST PAGE ONLY?> (ТОЛЬКО 1-Я СТР.?) и <YES=(*) NO=(#)> (ДА=(*) НЕТ=#)).

Если Вы не уверены, какой номер операции (<TX/RX NO.>) (№ ПР./ПЕР.) правильный, распечатайте MEMORY LIST (СПИСОК ПАМЯТИ) (см. стр. 42).

- 5 Нажмите клавишу [*] для печати только первой страницы или [#] для печати всех страниц документа.

Факсимильный аппарат распечатывает документ.

■ Печать всех хранящихся в памяти нераспечатанных документов

- 1 Нажмите клавишу [Menu] (Меню).
- 2 Используйте [▲] или [▼], чтобы выбрать <MEMORY REFERENCE> (ОБРАЩЕНИЕ К ПАМ.), затем трижды нажмите [Start/Copy] (Пуск/Копия).
- 3 Используйте [▲] или [▼], чтобы выбрать <PRINT ALL NEW RX> (ПЕЧ. ВСЕ НОВ. ПЕР.).
- 4 Нажмите клавишу [Start/Copy] (Пуск/Копия).

Факсимильный аппарат по очереди распечатывает документы после отображения номера приема на ЖК-дисплее.

- 5 После печати на ЖК-дисплее отображается подсказка <YES=(*) NO=(#)> (ДА=(*) НЕТ=(#)).
- 6 Нажмите [*] для удаления ранее распечатанных документов.
Если требуется сохранить документы в памяти, нажмите клавишу [#].

■ Удаление документа из памяти

- 1 Нажмите клавишу [Menu] (Меню).
- 2 Используйте [▲] или [▼], чтобы выбрать <MEMORY REFERENCE> (ОБРАЩЕНИЕ К ПАМ.), затем трижды нажмите [Start/Copy] (Пуск/Копия).
- 3 Используйте [▲] или [▼], чтобы выбрать <DELETE DOCUMENT> (УДАЛИТЕ ДОКУМЕНТ), затем нажмите [Start/Copy] (Пуск/Копия).

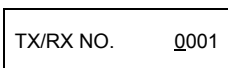

- 4 Используйте [▲] или [▼], чтобы выбрать номер операции (<TX/RX NO.>) (№ПЕР/ПР) документа, который нужно удалить, и нажмите [Start/Copy] (Пуск/Копия). На ЖК-дисплее отображается <YES=(*) NO=(#)> (ДА=(*) НЕТ=(#)).
 - Если изображение на ЖК-дисплее не изменится после нажатия [▲] или [▼], значит в памяти хранится только одна операция.
 - Если Вы не уверены, какой номер операции (<TX/RX NO.> (№ ПР./ПЕР.)) правильный, распечатайте MEMORY LIST (СПИСОК ПАМЯТИ) (см. стр. 42).
- 5 Для удаления документа нажмите клавишу [*].
Если требуется сохранить документ в памяти, нажмите клавишу [#].
- 6 Для удаления других документов, сохраненных в памяти, повторите последовательность операций, начиная с шага 4. Чтобы закончить, нажмите [Stop/Reset] (Стоп/Сброс).

■ Удаление из памяти всех распечатанных документов

- 1 Нажмите клавишу [Menu] (Меню).
- 2 Используйте [▲] или [▼], чтобы выбрать <MEMORY REFERENCE> (ОБРАЩЕНИЕ К ПАМ.), затем трижды нажмите [Start/Copy] (Пуск/Копия).
- 3 Используйте [▲] или [▼] для выбора <DEL. PRINTED RX> (УДАЛ. РАСПЕЧ. ПЕР.), затем нажмите [Start/Copy] (Пуск/Копия). На ЖК-дисплее отображается <YES=(*) NO=(#)> (ДА=(*) НЕТ=(#)).
- 4 Нажмите клавишу [*] для удаления всех распечатанных документов.
Если требуется сохранить документы в памяти, нажмите клавишу [#].
Нажмите клавишу [Stop/Reset] (Стоп/Сброс) для возврата в режим ожидания.

Использование режима автоответчика (только JX510P)

Запись исходящего сообщения

Прежде чем использовать встроенный автоответчик (ТАМ), необходимо записать исходящее сообщение. Для записи исходящего сообщения используйте телефонную трубку факсимильного аппарата. Аппарат позволяет записать только одно исходящее сообщение продолжительностью не более 20 с.

Примечание

Документы нельзя принимать во время записи сообщения или голосовой памяти. Кроме того, может неправильно работать функция <CALLER ID> (ИД ЗВОНЯЩЕГО) (см. стр. 40).

■ Типы сообщений, которые можно записывать

<OUTGOING MESSAGE> (ИСХОДЯЩЕЕ СООБЩ.): Сообщение автоответчика, используемое, если при разъединении вызова выбрано <PLAY MESSAGE> (ИСХОД. СООБЩ.) (см. стр. 41). В этом случае вызывающий абонент не может оставить свое сообщение.

<ALT OUTGOING MSG> (ИНОЕ ИСХ. СООБЩ.): Альтернативное сообщение автоответчика используется тогда, когда время записи установлено на 0 или память переполнена.

<VOICE MEMO> (ЗАПИСЬ ГОЛОСА): См. стр. 47.

<FAXTEL MESSAGE> (СООБЩ. ФАКС/ТЕЛ.): Сообщение, которое воспроизводится в <Fax/Tel Mode> (Режим Факс/Тел.) задано. Факсимильный аппарат автоматически принимает документы и сигнал вызова подает только для голосовых вызовов.

<FORWARDING MSG> (ПЕРЕСЫЛ. СООБЩ.): Сообщение, которое воспроизводится при пересылке всех новых голосовых сообщений на другой телефонный номер.

■ Запись исходящего сообщения

Для записи сообщения другого типа выберите тип сообщения, которое требуется записать, на шаге 3, затем запишите сообщение в соответствии с приведенными ниже инструкциями.

- 1 Нажмите клавишу [Menu] (Меню).
- 2 Используйте [▲] или [▼], чтобы выбрать <MSG REGISTRATION> (РЕГ. СООБЩЕНИЙ), затем нажмите [Start/Copy] (Пуск/Копия).
- 3 Используйте [▲] или [▼], чтобы выбрать <OUTGOING MESSAGE> (ИСХОДЯЩЕЕ СООБЩ.), затем трижды нажмите [Start/Copy] (Пуск/Копия).
Можно записать альтернативное исходящее сообщение, сообщение «факс/телефон» или сообщение переадресации, выбрав соответствующее сообщение, а затем выполняя шаги 4 и 5.
- 4 Используйте [▲] или [▼], чтобы выбрать <RECORD> (ЗАПИСЬ) и нажмите [Start/Copy] (Пуск/Копия). На ЖК-дисплее отображается сообщение <LIFT HANDSET> (ПОДНИМИТЕ ТРУБКУ).

- 5 Поднимите телефонную трубку. Нажмите клавишу [Start/Copy] (Пуск/Копия) и произнесите в микрофон текст исходящего сообщения.
На ЖК-дисплее отображается остающееся время записи.
- 6 Завершив запись, нажмите клавишу [Stop/Reset] (Стоп/Сброс). На ЖК-дисплее отображается сообщение <REPLACE HANDSET> (ПОЛОЖИТЕ ТРУБКУ).
- 7 Положите телефонную трубку и нажмите клавишу [Stop/Reset] (Стоп/Сброс). Аппарат возвращается в режим ожидания.

Примечание

Нельзя удалить <OUTGOING MESSAGE> (ИСХОДЯЩЕЕ СООБЩ.) или <ALT OUTGOING MSG> (ИНОЕ ИСХ. СООБЩ.). Чтобы записать новое исходящее сообщение или альтернативное сообщение, повторите шаги 1 - 7. При записи нового или альтернативного сообщения старое автоматически удаляется.

Настройка режима автоответчика

Настройка функции TAM MODE (АВТООТВЕТ.) позволяет принимать телефонные сообщения и факсимильные документы в отсутствие пользователя.

- 1 Для установки режима TAM MODE (АВТООТВЕТ.) нажмите клавишу [TAM] (Автоответчик).

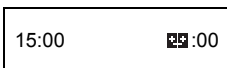

- При установке режима TAM MODE (АВТООТВЕТ.) загорается индикатор автоответчика и воспроизводится исходящее сообщение.
- Для отмены режима TAM MODE (АВТООТВЕТ.) снова нажмите клавишу [TAM] (Автоответчик). Индикатор TAM отключится. Если на автоответчик поступили новые сообщения, они автоматически воспроизводятся.

Примечание

- Если исходящее сообщение не записано, на ЖК-дисплее отображается сообщение <NO OGM> (НЕТ ИСХ. СООБЩ.). Пока не записано исходящее сообщение, установка режима TAM MODE (АВТООТВЕТ.) невозможна (см. стр. 44).
- Можно записать максимум 55 сообщений, включая телефонные сообщения, исходящее сообщение, альтернативное сообщение, голосовые памятки, сообщение факс/тел. и сообщение о пересылке, с общей продолжительностью времени записи 30 мин.
- Для каждого телефонного сообщения можно задать максимальное время записи 240 с (см. стр. 46).
- Если в памяти хранится много факсов, количество сообщений или общее время записи может уменьшиться.
- При наличии новых телефонных сообщений мигает индикатор автоответчика и на ЖК-дисплее указывается количество сообщений.
- Каждый раз при воспроизведении входящего сообщения (ICM No.) отображаются день и время записи телефонного сообщения, количество телефонных сообщений и номер телефонного сообщения (см. стр. 48).
- Если в факсимильном аппарате установлен режим <MANUAL MODE> (РУЧНОЙ РЕЖИМ) и <MAN/AUTO SWITCH> (ПЕРЕКЛ. РУЧН/АВТ) установлено в <OFF> (ВЫКЛ.) (см. стр. 60), режим TAM MODE (АВТООТВЕТ.) включается, если пользователь не отвечает на вызов после подачи 15 сигналов вызова (только если записано исходящее сообщение). После разъединения вызова факсимильный аппарат возвращается в режим <MANUAL MODE> (РУЧНОЙ РЕЖИМ).

■ Установка продолжительности записи телефонных сообщений

- 1 Нажмите клавишу [Menu] (Меню).
- 2 Используйте [▲] или [▼], чтобы выбрать <DATA REGISTRATION> (РЕГИСТР ДАННЫХ), затем нажмите [Start/Copy] (Пуск/Копия). На ЖК-дисплее отображается сообщение <USER SETTINGS> (ПАРАМЕТРЫ ПОЛЬЗ.).
- 3 Используйте [▲] или [▼], чтобы выбрать <TAM SETTINGS> (ПАРАМ. АВТООТВ.), затем дважды нажмите [Start/Copy] (Пуск/Копия). На ЖК-дисплее отображается сообщение <60 SECONDS>(60 СЕКУНД).
- 4 Используйте [▲] или [▼], чтобы выбрать принимающую сторону, а затем нажмите [Start/Copy] (Пуск/Копия).
Для времени записи можно задать значение 0, 60, 120 или 240 с.
- 5 Нажмите [Stop/Reset] (Стоп/Сброс).
На этом установка параметров завершается, и аппарат возвращается в режим ожидания.

Примечание

Если продолжительность записи установлена равной 0, аппарат воспроизводит альтернативное исходящее сообщение. Если альтернативное исходящее сообщение не записано, воспроизводится исходящее сообщение. В этом случае после сообщения отсутствует звуковой сигнал, а вызывающий абонент не может оставить сообщение.

■ Установка режима <TAM MONITOR> (КОНТРОЛЬ АВТООТВ.)

<TAM MONITOR> (КОНТРОЛЬ АВТООТВ.) позволяет проверять все входящие вызовы.

Примечание

Чтобы использовать эту функцию, настройка <LINE MONITOR VOL> (ГРОМКСТЬ ЛИНИИ) (см. стр. 58) должна отличаться от 0. Если <LINE MONITOR VOL> (ГРОМКСТЬ ЛИНИИ) имеет значение 0, в процессе записи нельзя будет прослушивать входящие сообщения.

- 1 Нажмите клавишу [Menu] (Меню).
- 2 Используйте [▲] или [▼], чтобы выбрать <DATA REGISTRATION> (РЕГИСТР ДАННЫХ), затем нажмите [Start/Copy] (Пуск/Копия). На ЖК-дисплее отображается сообщение <USER SETTINGS> (ПАРАМЕТРЫ ПОЛЬЗ.).
- 3 Используйте [▲] или [▼], чтобы выбрать <TAM SETTINGS> (ПАРАМ. АВТООТВ.), затем нажмите [Start/Copy] (Пуск/Копия). На ЖК-дисплее отображается сообщение <MESSAGE LENGTH> (ДЛИНА СООБЩЕНИЯ).
- 4 Используйте [▲] или [▼], чтобы выбрать <TAM MONITOR> (КОНТРОЛЬ АВТООТВ.), затем нажмите [Start/Copy] (Пуск/Копия). На ЖК-дисплее отображается сообщение <ON> (ВКЛ.).
- 5 Используйте [▲] или [▼], чтобы выбрать <ON> (ВКЛ.), и нажмите [Start/Copy] (Пуск/Копия).
- 6 Нажмите [Stop/Reset] (Стоп/Сброс).
На этом установка параметров завершается, и аппарат возвращается в режим ожидания.

■ Установка режима <TOLL SAVER> (ЭКОНОМНЫЙ ВЫЗОВ)

Установка режима <TOLL SAVER> (ЭКОНОМНЫЙ ВЫЗОВ) позволяет проверять наличие новых сообщений, позвонив из другого места. Если для параметра <TOLL SAVER> (ЭКОНОМНЫЙ ВЫЗОВ) задано значение <ON> (ВКЛ.), то при наличии новых сообщений факсимильный аппарат ответит после второго сигнала вызова. При отсутствии новых сообщений факсимильный аппарат ответит на вызов только после пятого сигнала вызова.

- 1 Нажмите клавишу [Menu] (Меню).
- 2 Используйте [▲] или [▼], чтобы выбрать <DATA REGISTRATION> (РЕГИСТР. ДАННЫХ), затем нажмите [Start/Copy] (Пуск/Копия). На ЖК-дисплее отображается сообщение <USER SETTINGS> (ПАРАМЕТРЫ ПОЛЬЗ.).
- 3 Используйте [▲] или [▼], чтобы выбрать <TAM SETTINGS> (ПАРАМ. АВТООТВ.), затем нажмите [Start/Copy] (Пуск/Копия). На ЖК-дисплее отображается сообщение <MESSAGE LENGTH> (ДЛИНА СООБЩЕНИЯ).
- 4 Используйте [▲] или [▼], чтобы выбрать <TOLL SAVER> (ЭКОНОМНЫЙ ВЫЗОВ), затем нажмите [Start/Copy] (Пуск/Копия). На ЖК-дисплее отображается сообщение <ON> (ВКЛ.).
- 5 Используйте [▲] или [▼], чтобы выбрать <ON> (ВКЛ.), и нажмите [Start/Copy] (Пуск/Копия).
- 6 Нажмите [Stop/Reset] (Стоп/Сброс).
На этом установка параметров завершается, и аппарат возвращается в режим ожидания.

Запись голосовых памяток

Эта функция позволяет записать голосовое сообщение, например, когда Вы уходите из дома и хотите оставить сообщение для своих домашних. Для записи голосовой памятки используйте телефонную трубку факсимильного аппарата.

Аппарат позволяет записать одну голосовую памятку продолжительностью 60, 120 или 240 с*. При записи новой голосовой памятки старая памятка удаляется.

- 1 Нажмите клавишу [Menu] (Меню).
- 2 Используйте [▲] или [▼], чтобы выбрать <MSG REGISTRATION> (РЕГ. СООБЩЕНИЙ), затем нажмите [Start/Copy] (Пуск/Копия).
- 3 Используйте [▲] или [▼], чтобы выбрать <VOICE MEMO> (ЗАПИСЬ ГОЛОСА), затем нажмите [Start/Copy] (Пуск/Копия).
- 4 Используйте [▲] или [▼], чтобы выбрать <RECORD> (ЗАПИСЬ), и нажмите [Start/Copy] (Пуск/Копия). На ЖК-дисплее отображается сообщение <LIFT HANDSET> (ПОДНИМИТЕ ТРУБКУ).
- 5 Поднимите телефонную трубку. Нажмите клавишу [Start/Copy] (Пуск/Копия) и произнесите в микрофон текст голосовой памятки.
На ЖК-дисплее отображается остающееся время записи.

- 6 Завершив запись, нажмите клавишу [Stop/Reset] (Стоп/Сброс). На ЖК-дисплее отображается сообщение <REPLACE HANDSET> (ПОЛОЖИТЕ ТРУБКУ).
- 7 Положите телефонную трубку и нажмите клавишу [Stop/Reset] (Стоп/Сброс). Аппарат возвращается в режим ожидания.

Примечание

Для воспроизведения голосовой памятки выполните шаги 1 – 3, выберите пункт <PLAY> (ВОСПРОИЗВЕДЕНИЕ), затем нажмите клавишу [Start/Copy] (Пуск/Копия).

* Время записи голосового сообщения можно установить на те же значения, что и время записи телефонного сообщения. Однако при выборе значения 0 продолжительность записи голосовой памятки останется равной 60 с.

Удаление сообщений

- 1 Нажмите клавишу [Menu] (Меню).
- 2 Используйте [▲] или [▼], чтобы выбрать <MSG REGISTRATION> (РЕГ. СООБЩЕНИЙ), затем нажмите [Start/Copy] (Пуск/Копия).
- 3 Используйте [▲] или [▼], чтобы выбрать тип сообщения, которое нужно удалить, и нажмите [Start/Copy] (Пуск/Копия). На ЖК-дисплее отображается сообщение <PLAY> (ВОСПРОИЗВЕДЕНИЕ).
- 4 Используйте [▲] или [▼], чтобы выбрать <DELETE> (УДАЛИТЬ), и нажмите [Start/Copy] (Пуск/Копия).
- 5 Нажмите [Stop/Reset] (Стоп/Сброс). Аппарат возвращается в режим ожидания.

Примечание

Нельзя удалить <OUTGOING MESSAGE> (ИСХОДЯЩЕЕ СООБЩ.) или <ALT OUTGOING MSG> (ИНОЕ ИСХ. СООБЩ.). Старое исходящее сообщение или альтернативное сообщение будет автоматически удалено при записи нового сообщения.

Воспроизведение голосовых сообщений

Голосовые сообщения воспроизводятся в порядке поступления, начиная с первого записанного сообщения. Голосовая памятка (если она записана) воспроизводится первой.

- 1 Нажмите клавишу [Play] (Воспроизвести).
Каждый раз при воспроизведении входящего сообщения (ICM No.) отображаются день и время записи телефонного сообщения, количество телефонных сообщений и номер телефонного сообщения.

SUN 17:15	02/05
-----------	-------

Примечание

- Для повторного прослушивания сообщения нажмите клавишу [◀◀] (Повтор).
- Для воспроизведения следующего сообщения нажмите клавишу [▶▶] (Пропуск).
- Для воспроизведения предыдущего сообщения дважды нажмите клавишу [◀◀].
- Для остановки воспроизведения нажмите клавишу [Stop/Reset] (Стоп/Сброс).
- Для удаления сообщения нажмите клавишу [Delete] (Удалить) во время воспроизведения.
- Используйте [▲] или [▼] для изменения громкости.

Для удаления всех сообщений следуйте приведенным ниже инструкциям.

- 1 Нажмите клавишу [Delete] (Удалить). На ЖК-дисплее отображается <YES=(*) NO=(#)> (ДА=(*) НЕТ=(#)).
- 2 Для удаления всех сообщений нажмите клавишу [*].
 - Голосовая памятка не удаляется (см. стр. 48).
 - Для того чтобы отменить удаление всех сообщений, нажмите клавишу [#].

Дистанционное управление

Эта функция позволяет вызвать автоответчик с другого телефона для прослушивания записанных голосовых сообщений. С помощью функции дистанционного управления можно также установить режим TAM MODE (АВТООТВЕТ.).

Перед тем как использовать эти функции, необходимо зарегистрировать четырехразрядный PIN-код в качестве пароля.

■ Регистрация пароля дистанционного управления

- 1 Нажмите клавишу [Menu] (Меню).
 - 2 Используйте [▲] или [▼], чтобы выбрать <DATA REGISTRATION> (РЕГИСТР. ДАННЫХ), затем нажмите [Start/Copy] (Пуск/Копия). На ЖК-дисплее отображается сообщение <USER SETTINGS> (ПАРАМЕТРЫ ПОЛЬЗ.).
 - 3 Используйте [▲] или [▼], чтобы выбрать <TAM SETTINGS> (ПАРАМ. АВТООТВ.), затем нажмите [Start/Copy] (Пуск/Копия). На ЖК-дисплее отображается сообщение <MESSAGE LENGTH> (ДЛИНА СООБЩЕНИЯ).
 - 4 Используйте [▲] или [▼], чтобы выбрать <PASSWORD> (ПАРОЛЬ), и нажмите [Start/Copy] (Пуск/Копия). На ЖК-дисплее отображается сообщение <PASSWORD XXXX> (ПАРОЛЬ XXXX)*.
- * Значение по умолчанию – 1234.
- 5 Цифровыми клавишами введите четырехзначный PIN-код в качестве пароля, затем нажмите клавишу [Start/Copy] (Пуск/Копия).
 - 6 Нажмите [Stop/Reset] (Стоп/Сброс).
На этом операция регистрации завершается, и аппарат возвращается в режим ожидания.

■ Использование функции дистанционного управления

- 1 Позвоните по телефонному номеру аппарата.
- 2 Аппарат начнет воспроизведение исходящего сообщения.
- 3 Во время воспроизведения исходящего сообщения перейдите в тональный режим набора и нажмите клавишу [#]. Услышав гудки, указывающие на переключение в режим ввода пароля, введите пароль.
После приема пароля аппарат передает сигнал подтверждения (короткая последовательность гудков).
- 4 Теперь факс будет принимать команды дистанционного управления (см. «Список команд дистанционного управления» на стр. 51).
Например, для воспроизведения записанных голосовых сообщений нажмите [1][1][#]. По завершении воспроизведения для окончания сеанса дистанционного управления нажмите [9][9][#].
- 5 Завершите сеанс дистанционного управления и повесьте трубку.

Примечание

- Для использования функций дистанционного управления требуется пароль. Однако для параметра <PIN ENTRY> (ВВОД ПИН-КОДА), установленного в <OFF> (ВЫКЛ.) (см. стр. 64), нет необходимости вводить пароль при использовании функции <FORWARDING MSG> (ПЕРЕСЫЛ. СООБЩ.) (см. стр. 52).
 - Если Вы ввели неверный пароль, то звучит сигнал ошибки. Если неверный пароль введен два раза подряд, вызов разъединяется.
 - Необходимо в течение 20 с после ввода пароля ввести команду дистанционного управления. Если команда дистанционного управления не введена в течение 20 с после ввода пароля, вызов разъединяется.
 - Функции удаленного управления можно использовать даже в том случае, когда факсимильный аппарат находится в режиме, отличном от режима TALK MODE (АВТООТВЕТ.).
 - В режиме <FAX ONLY MODE> (РЕЖ.ТОЛЬКО ФАКСА) исходящее сообщение не воспроизводится. Нажмите клавишу [#] после установления соединения.
 - В режиме <Fax/Tel Mode> (Режим Факс/Тел.) нажмите клавишу [#] во время воспроизведения сообщения режима факс/телефон. Если Вы не записали сообщение Факс/Тел., нажмите клавишу [#] при соединении.
 - Если факсимильный аппарат установлен на <MANUAL MODE> (РУЧНОЙ РЕЖИМ), а для <MAN/AUTO SWITCH> (ПЕРЕКЛ.РУЧН/АВТ) установлено значение <OFF> (ВЫКЛ.) (см. стр. 60), режим автоответчика будет активирован, если пользователь не отвечает на вызов после подачи 15 сигналов вызова (только если записано исходящее сообщение). После разъединения вызова факсимильный аппарат возвращается в режим <MANUAL MODE> (РУЧНОЙ РЕЖИМ). Во время воспроизведения исходящего сообщения перейдите в тональный режим набора и нажмите клавишу [#]. Затем введите пароль после звукового сигнала.
-

● Список команд дистанционного управления

Команда	Подкоманда*	Описание
11#		Воспроизвести ICM
	4#	Повтор
	6#	Пропуск
	5#	Остановка воспроизведения
	9#	Удалить
19#		Удалить все ICM
20#		Запись голоса
	#	Закончить запись
21#		Воспроизвести запись голоса
	4#	Повтор
	5#	Остановка воспроизведения
29#		Удалить запись голоса
31#		Запись исходящего сообщения
	#	Закончить запись
32#		Запись альтернативного исходящего сообщения
	#	Закончить запись
33#		Запись сообщения о пересылке
	#	Закончить запись
34#		Запись сообщения ФАКС/ТЕЛ
	#	Закончить запись
41#		Воспроизвести исходящее сообщение
	4#	Повтор
	5#	Остановка воспроизведения
42#		Воспроизведение альтернативного исходящего сообщения
	4#	Повтор
	5#	Остановка воспроизведения
43#		Воспроизведение сообщения о пересылке
	4#	Повтор
	5#	Остановка воспроизведения
44#		Воспроизведение сообщения ФАКС/ТЕЛ
	4#	Повтор
	5#	Остановка воспроизведения
50#		Отмена режима ТАМ
51#		Задание режима ТАМ
60#		Отмена режима пересылки ICM
61#		Задание режима пересылки ICM **
89#		Удаление записи голоса/всех сообщений ICM
99#		Отключение функции дистанционного управления

* Дополнительные команды действительны только тогда, когда активны связанные с ними команды.

** Если номер переадресации не задан, то невозможно задать режим пересылки голосовых сообщений. Если режим ТАМ (АВТООТВЕТ.) не установлен, эта команда одновременно включает режим ТАМ MODE (АВТООТВЕТ.) и режим пересылки голосовых сообщений.

Пересылка голосовых сообщений

Эта функция позволяет автоматически пересылать голосовые сообщения, записанные аппаратом в режиме TAM MODE (АВТООТВЕТ.), на зарегистрированный телефонный номер.

С помощью функции дистанционного управления можно вызвать телефонный номер, установленный для пересылки сообщений, и прослушать поступившие голосовые сообщения.

Примечание

- Прежде чем использовать эту функцию, необходимо зарегистрировать номер переадресации и установить режим TAM MODE (АВТООТВЕТ.). Если в аппарате не зарегистрирован телефонный номер для пересылки сообщений, данную функцию нельзя активизировать с помощью команды дистанционного управления.
- Если для параметра <FWD SETTINGS> (ПАРАМ. ПЕРЕСЫЛКИ) задано значение <ON> (ВКЛ.), когда сообщение для переадресации еще не было записано, то при пересылке голосовых сообщений вместо сообщения переадресации подается звуковой сигнал.

■ Установка номера для пересылки сообщений

- 1 Нажмите клавишу [Menu] (Меню).
- 2 Используйте [▲] или [▼], чтобы выбрать <DATA REGISTRATION> (РЕГИСТР. ДАННЫХ), затем нажмите [Start/Copy] (Пуск/Копия). На ЖК-дисплее отображается сообщение <USER SETTINGS> (ПАРАМЕТРЫ ПОЛЬЗ.).
- 3 Используйте [▲] или [▼], чтобы выбрать <TAM SETTINGS> (ПАРАМ. АВТООТВ.), затем нажмите [Start/Copy] (Пуск/Копия). На ЖК-дисплее отображается сообщение <MESSAGE LENGTH> (ДЛИНА СООБЩЕНИЯ).
- 4 Используйте [▲] или [▼], чтобы выбрать <FWD SETTINGS> (ПАРАМ. ПЕРЕСЫЛКИ), затем нажмите [Start/Copy] (Пуск/Копия). На ЖК-дисплее отображается сообщение <OFF> (ВЫКЛ.).
- 5 Используйте [▲] или [▼], чтобы выбрать <ON> (ВКЛ.), затем дважды нажмите [Start/Copy] (Пуск/Копия). На ЖК-дисплее отображается сообщение <TEL=> (ТЕЛ=).
- 6 Цифровыми клавишами введите номер переадресации, затем нажмите клавишу [Start/Copy] (Пуск/Копия).
Допускается ввод до 40 цифр.
- 7 Нажмите [Stop/Reset] (Стоп/Сброс).
На этом установка параметров завершается, и аппарат возвращается в режим ожидания.

■ Установка количества попыток повторного набора номера

- 1 Выполните шаги 1 – 4 на «Установка номера для пересылки сообщений» на стр. 52.
- 2 Используйте [▲] или [▼], чтобы выбрать <ON> (ВКЛ.), и нажмите [Start/Copy] (Пуск/Копия). На ЖК-дисплее отображается <FWD TEL NUMBER> (ТЕЛ. № ПЕРЕСЫЛКИ).

- 3** Используйте [▲] или [▼], чтобы выбрать <AUTO REDIAL> (АВТ. ПОВТ. НАБОР), затем нажмите [Start/Copy] (Пуск/Копия). На ЖК-дисплее отображается сообщение <ON> (ВКЛ.).
- 4** Используйте [▲] или [▼], чтобы выбрать <ON> (ВКЛ.), затем дважды нажмите [Start/Copy] (Пуск/Копия). На ЖК-дисплее отображается сообщение <2TIMES> (РАЗ).
- 5** Используйте цифровые клавиши или [▲] или [▼] для ввода количества повторных наборов, затем дважды нажмите [Start/Copy] (Пуск/Копия). На ЖК-дисплее отображается сообщение <2MIN.> (МИН.).
- 6** Используйте цифровые клавиши [▲] или [▼] для ввода интервала наборов, затем нажмите [Start/Copy] (Пуск/Копия).
- 7** Нажмите [Stop/Reset] (Стоп/Сброс).
На этом установка параметров завершается, и аппарат возвращается в режим ожидания.

■ Установка режима <PIN ENTRY> (ВВОД ПИН-КОДА)

Если для параметра <PIN ENTRY> (ВВОД ПИН-КОДА) задано значение <ON> (ВКЛ.), для использования функции переадресации необходимо ввести пароль (см. стр. 53).

- 1** Выполните шаги 1 – 4 на «Установка номера для пересылки сообщений» на стр. 52.
- 2** Используйте [▲] или [▼], чтобы выбрать <ON> (ВКЛ.), и нажмите [Start/Copy] (Пуск/Копия). На ЖК-дисплее отображается <FWD TEL NUMBER> (ТЕЛ. № ПЕРЕСЫЛКИ).
- 3** Используйте [▲] или [▼], чтобы выбрать <PIN ENTRY> (ВВОД ПИН-КОДА), затем нажмите [Start/Copy] (Пуск/Копия). На ЖК-дисплее отображается сообщение <ON> (ВКЛ.).
- 4** Используйте [▲] или [▼], чтобы выбрать <ON> (ВКЛ.), и нажмите [Start/Copy] (Пуск/Копия).
- 5** Нажмите [Stop/Reset] (Стоп/Сброс).
На этом установка параметров завершается, и аппарат возвращается в режим ожидания.

При приеме переадресованного вызова

Если для параметра <FWD SETTINGS> (ПАРАМ. ПЕРЕСЫЛКИ) задано значение <ON> (ВКЛ.), голосовые сообщения, записанные аппаратом в режиме TAM MODE (АВТООТВЕТ.), автоматически пересылаются на зарегистрированный телефонный номер.

- 1** На телефонный номер пересылки поступает входящий вызов.
- 2** При ответе на вызов воспроизводится сообщение переадресации.

- 3** Во время воспроизведения сообщения переадресации нажмите клавишу [#]. Если сообщение переадресации не записано, нажмите клавишу [#] после тонального сигнала.
- 4** Введите пароль после звукового сигнала.
- Если для параметра <PIN ENTRY> (ВВОД ПИН-КОДА) задано значение <OFF> (ВЫКЛ.) (см. стр. 53), шаг 4 выполнять не требуется.
 - Если Вы ввели неверный пароль, то звучит сигнал ошибки. Если неверный пароль введен два раза подряд, вызов разъединяется.
- 5** Воспроизводятся все новые голосовые сообщения.
- 6** После завершения воспроизведения можно вводить команды дистанционного управления.
Функции дистанционного управления см. на стр. 49.
- 7** Завершив прослушивание голосовых сообщений, повесьте трубку.
-

Примечание

- **Если переадресация невозможна**

Можно установить факсимильный аппарат на определенное количество повторных наборов номера переадресации через заданные интервалы времени, если номер переадресации занят или по нему никто не отвечает. Если и после всех попыток повторного набора номера пересылки установить соединение не удастся, попытки пересылки сообщений временно прекращаются. Однако при поступлении нового голосового сообщения аппарат возобновит набор номера пересылки.

- После завершения воспроизведения всех записанных сообщений дается отбой, если Вы не вводите команду удаленного управления.
-

Печать с компьютера

Печать с компьютера

В данном разделе описывается стандартная процедура печати.

Важно

Перед началом печати установите драйвер принтера, чтобы связать аппарат и компьютер. См. инструкцию по установке или «Установка драйвера принтера» на стр. 9.

Примечание

- Для этого аппарата можно использовать только простую бумагу.
- Кроме того, можно использовать бумагу других форматов, например, A4, Letter и LGR. Более подробную информацию можно найти в *электронном руководстве*.

- 1 Создайте новый документ или откройте файл с помощью соответствующей программы.
- 2 Выберите пункт **[Print/Печать]** в меню программы **[File/Файл]**.
- 3 Убедитесь, что выбрано название модели аппарата в разделе **[Select Printer/Выбор принтера]**, и нажмите кнопку **[Preferences/Настройки]** (или **[Properties/Свойства]**).

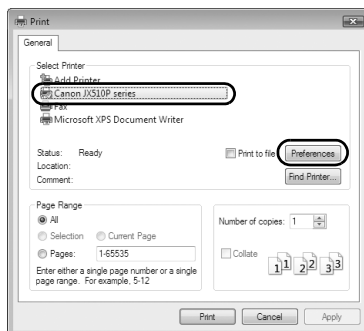

- 4 Задайте необходимые параметры и нажмите кнопку **[OK]**.

Примечание

Для получения дополнительных сведений о функциях драйвера принтера щелкните значок **[Help/Помощь]** или нажмите кнопку **[Instructions/Инструкции]**, для получения интерактивной поддержки см. *электронное руководство*. Кнопка **[Instructions/Инструкции]** доступна, только если установлено *электронное руководство*.

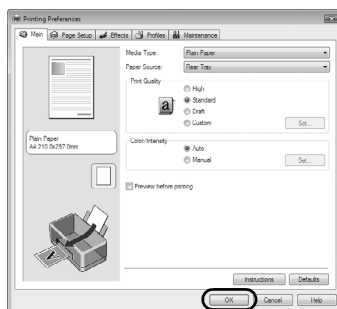

- 5 Нажмите кнопку **[Print/Печать]** (или **[OK]**).

Примечание

Если после установки драйвера печати прямые линии неровные или результаты печати неудовлетворительны, возможно, необходимо выровнять печатающую головку. См. «Выравнивание картриджа FINE (FINE Cartridge)» на стр. 72.

Просмотр электронного руководства

Подробные сведения об установке *электронного руководства* см. в инструкции по установке.

Чтобы просмотреть *электронное руководство*, выполните следующие действия.

Чтобы просмотреть электронное руководство, дважды щелкните ярлык *Электронное руководство* (On-screen Manual), дважды щелкните значок **[XXX Электронное руководство/XXX On-screen Manual]** или нажмите кнопку **[Пуск/Start] > [Все программы/All Programs]** (или **[Программы/Programs]**) > **[Canon XXX Manual] > [XXX On-screen Manual/Электронное руководство XXX]**.

Системные требования

Обозреватель: Easy Guide Viewer

Примечание

- Необходимо установить обозреватель Microsoft Internet Explorer 6.0 или более поздней версии.
 - *Электронное руководство* может отображаться неправильно в зависимости от установленной операционной системы и версии Internet Explorer. Рекомендуется регулярно обновлять систему с помощью Windows Update.
-

Параметры аппарата и отчеты о работе

Выбор меню

Меню <USER SETTINGS> (ПАРАМЕТРЫ ПОЛЬЗ.), <REPORT SETTINGS> (ПАРАМЕТРЫ ОТЧЕТА), <TX SETTINGS> (ПАРАМЕТРЫ ПЕР.), <RX SETTINGS> (ПАРАМЕТРЫ ПРИЕМА), <PRINTER SETTINGS> (ПАРАМЕТРЫ ПРИНТЕРА), <SYSTEM SETTINGS> (ПАРАМЕТРЫ СИСТЕМЫ), <TAM SETTINGS> (ПАРАМЕТРЫ АВТООТ.)* и <CALLER ID> (ИД ЗВОНЯЩЕГО) позволяют настраивать метод работы факса. Каждое меню содержит параметры функций аппарата.

- 1 Нажмите клавишу [Menu] (Меню).
- 2 Используйте [▲] или [▼], чтобы выбрать <DATA REGISTRATION> (РЕГИСТР. ДАННЫХ), затем нажмите [Start/Copy] (Пуск/Копия). На ЖК-дисплее отображается сообщение <USER SETTINGS> (ПАРАМЕТРЫ ПОЛЬЗ.).
- 3 Используйте [▲] и [▼] для прокрутки меню и выбора нужного.
Можно выбрать меню <USER SETTINGS> (ПАРАМЕТРЫ ПОЛЬЗ.), <REPORT SETTINGS> (ПАРАМЕТРЫ ОТЧЕТА), <TX SETTINGS> (ПАРАМЕТРЫ ПЕР.), <RX SETTINGS> (ПАРАМЕТРЫ ПРИЕМА), <PRINTER SETTINGS> (ПАРАМЕТРЫ ПРИНТЕРА), <SYSTEM SETTINGS> (ПАРАМЕТРЫ СИСТЕМЫ), <TAM SETTINGS> (ПАРАМЕТРЫ АВТООТ.)* или <CALLER ID> (ИД ЗВОНЯЩЕГО) (см. стр. 58).
- 4 Для доступа к параметрам, входящим в состав выбранного меню, нажмите клавишу [Start/Copy] (Пуск/Копия).
- 5 Инструкции по выбору и регистрации параметров приведены в таблицах на последующих страницах (см. стр. 58).
 - Используйте [▲] и [▼] для прокрутки настроек.
 - Для регистрации настройки или доступа к поднастройке нажмите клавишу [Start/Copy] (Пуск/Копия).
 - Для возврата на предыдущий уровень нажмите клавишу [Menu] (Меню).
- 6 Нажмите [Stop/Reset] (Стоп/Сброс).
На этом установка параметров завершается, и аппарат возвращается в режим ожидания.

Примечание

- Если на любом этапе Вы захотите вернуться в режим ожидания, нажмите клавишу [Stop/Reset] (Стоп/Сброс).
- Если в режиме меню пауза между нажатиями кнопок превышает 120 с, аппарат автоматически возвращается в режим ожидания.

* только JX510P.

■ USER SETTINGS (ПАРАМЕТРЫ ПОЛЬЗ.)

Название	Описание	Значения
DATE & TIME (ДАТА И ВРЕМЯ)	Установка даты и времени (в 24-часовом формате) с помощью цифровых клавиш.	–
UNIT TELEPHONE # (ТЕЛ. № АППАРАТА)	Ввод факсимильного номера аппарата с помощью цифровых клавиш.	–
UNIT NAME (ИМЯ УСТРОЙСТВА)	Это имя, которое появляется в верхней части каждой страницы отправляемого факсимильного сообщения (см. стр. 15).	–
TX TERMINAL ID (ИД ПЕР. ТЕРМИН.)	Это подменю содержит параметры информации об отправителе, которая помещается в верхней строке каждой передаваемой страницы.	ON (ВКЛ.) / OFF (ВЫКЛ.)
FAX/TEL No. MARK (МЕТКА № ТЕЛ/ФАКС)	Выбор значка для номера аппарата.	FAX (ФАКС) / TEL (ТЕЛ)
TTI POSITION (ПОЛОЖЕНИЕ ТТИ)	Выбор положения информации об отправителе (ТТИ).	OUTSIDE IMAGE (ИЗОБРАЖ. СНАРУЖИ) / INSIDE IMAGE (ИЗОБРАЖ. ВНУТРИ)
SCAN CONTRAST (КОНТРАСТ СКАН.)	Установка контрастности сканирования.	STANDARD (СТАНДАРТ) / DARKER (ТЕМНЕЕ) / LIGHTER (СВЕТЛЕЕ)
OFFHOOK ALARM (СИГН.СНЯТОЙ ТР.)	Включение/отключение сигнализации о снятой телефонной трубке. Сигнал уведомляет пользователя о том, что телефонная трубка положена неправильно.	ON (ВКЛ.) / OFF (ВЫКЛ.)
VOLUME CONTROL (РЕГУЛ. ГРОМКОСТИ)	Установка уровня громкости звуковых сигналов факсимильного аппарата.	–
CALLING VOLUME (ГРОМКОСТЬ ВЫЗОВА)	Установка уровня громкости сигнала вызова.	0 (выкл.) / 1/2/3
LINE MONITOR VOL (ГРОМКОСТЬ ЛИНИИ)	Установка уровня громкости контроля линии (звук во время набора номера).	0 (выкл.) / 1/2/3
ALARM VOLUME (ГРОМК. АВ. СИГН.)	Установка уровня громкости сигнала о возникновении ошибки.	0 (выкл.) / 1/2/3
KEYPAD VOLUME (ГРОМКОСТЬ КЛАВИШ)	Установка уровня громкости сигнала при нажатии клавиш.	0 (выкл.) / 1/2/3
HANDSET VOLUME* (ГРОМКОСТЬ ТРУБКИ)	Установка уровня громкости звука телефонной трубки. Эту настройку можно изменить во время вызова с помощью [▲] или [▼].	1/2
RX CALL LEVEL (УРОВЕНЬ ВЫЗ. ПР.)	Установка уровня громкости сигнала вызова.	STANDARD (СТАНДАРТ) / HIGH (ВЫС.)
TEL LINE TYPE (ТИП ТЕЛ. ЛИНИИ)*	Выбор способа набора номера в соответствии с типом телефонной линии.	TOUCH TONE (ТОНАЛЬНЫЙ НАБОР) / ROTARY PULSE (ИМПУЛЬСНЫЙ НАБОР)
COPY RATIO. (КОЭФ. МАСШТАБИР)	Задание коэффициентов увеличения и уменьшения для копирования.	100% AS IS (100% БЕЗ ИЗМЕН.) / 86%/70% / 50% <50% MIN> (50% МИНИМУМ) / <200% MAX> (200% МАКС.) / 141%/115%
DIAL SECURITY (БЕЗОПАСН. НАБОРА)	Включение/выключение безопасного набора. Если задано значение ON (ВКЛ.), во избежание неправильного набора номер требуется вводить дважды. Факсимильный аппарат производит набор номера после проверки того, что набранные номера совпадают.	ON (ВКЛ.) / OFF (ВЫКЛ.)

* Доступно только в некоторых странах.

■ REPORT SETTINGS (ПАРАМЕТРЫ ОТЧЕТА)

Название	Описание	Значения
TX REPORT (ОТЧЕТ О ПЕРЕДАЧЕ) PRINT ERROR ONLY: (ПЕЧАТЬ ПРИ СБОЕ) OUTPUT YES: (ВЫВОД - ДА) OUTPUT NO: (ВЫВОД - НЕТ)	<p>Включение/отключение функции автоматической печати отчета о передаче.</p> <p>Печать выполняется только при сбое во время передачи.</p> <p>ATTACH TX IMAGE (С ИСХОДЯЩ. ИЗОБР): печать отчета о передаче с изображением.</p> <p>Факсимильный аппарат распечатывает отчет после передачи каждого документа.</p> <p>ATTACH TX IMAGE (С ИСХОДЯЩ. ИЗОБР): печать отчета о передаче с изображением.</p> <p>Функция отчета о передаче отключена.</p>	<p>-</p> <p>YES (ДА)/NO (НЕТ)</p> <p>YES (ДА)/NO (НЕТ)</p> <p>-</p>
RX REPORT (ОТЧЕТ О ПРИЕМЕ)	<p>Включение/отключение функции автоматической печати отчета о приеме.</p>	<p>PRINT ERROR ONLY (ПЕЧАТЬ ПРИ СБОЕ)/OUTPUT YES (ВЫВОД - ДА)/OUTPUT NO (ВЫВОД - НЕТ)</p>
ACTIVITY REPORT (ОТЧЕТ О РАБОТЕ) AUTO PRINT (АВТОМАТ. ПЕЧАТЬ) TX/RX SEPARATE (РАЗД. ПЕР./ПР.)	<p>Включение/отключение функции автоматической печати ACTIVITY REPORT (ОТЧЕТ О РАБОТЕ).</p> <p>При выборе значения ON (ВКЛ.) факсимильный аппарат печатает ACTIVITY REPORT (ОТЧЕТ О РАБОТЕ) через каждые 20 операций (приема и передачи).</p> <p>Разделение объединенного отчета о работе на операции передачи и приема.</p>	<p>-</p> <p>ON (ВКЛ.)/OFF (ВЫКЛ.)</p> <p>ON (ВКЛ.)/OFF (ВЫКЛ.)</p>

■ TX SETTINGS (ПАРАМ. ПЕРЕДАЧИ)

Название	Описание	Значения
ECM TX (П. ECM)	<p>Включение/отключение режима коррекции ошибок при передаче.</p>	<p>ON (ВКЛ.)/OFF (ВЫКЛ.)</p>
PAUSE TIME (УСТ. ПРОМ. ПАУЗЫ)	<p>Установка длительности пауз, которые вводятся в последовательность набора номера.</p>	<p>1 – 9 секунд*</p>
AUTO REDIAL (АВТ. ПОВТ. НАБОР) REDIAL TIMES (КОЛ-ВО ПОВТОРОВ) REDIAL INTERVAL (ИНТ. МЕЖДУ ПОВТ.)	<p>Включение/отключение функции повторного набора номера при неудачной попытке набора.</p> <p>Установка числа попыток повторного набора номера.</p> <p>Установка интервала между попытками повторного набора номера.</p>	<p>ON (ВКЛ.)/OFF (ВЫКЛ.)</p> <p>1 – 10 раз*</p> <p>2 – 99 мин</p>
DIAL TONE DETECT (ОПРСИГН.ГОТОВН.)**	<p>Задаёт, следует ли передавать факсы после обнаружения сигнала готовности АТС к набору номера. На некоторых телефонных линиях эта функция может работать неправильно.</p>	<p>ON (ВКЛ.)/OFF (ВЫКЛ.)</p>

* Это значение может различаться в разных странах/регионах.

** Доступно только в некоторых странах.

■ RX SETTINGS (ПАРАМЕТРЫ ПРИЕМА)

Название	Описание	Значения
ECM RX (ПР. В ECM)	<p>Включение/отключение режима коррекции ошибок при приеме.</p>	<p>ON (ВКЛ.)/OFF (ВЫКЛ.)</p>

Название	Описание	Значения
FAX/TEL AUTO SW (АВТОПЕР. Ф/ТЕЛ.)	Эта функция используется для ответа на вызовы; в случае отсутствия факсимильного тонального сигнала аппарат подает сигналы вызова, чтобы известить пользователя о входящем вызове.	–
RING START TIME (ВРЕМЯ НАЧАЛА ЗВ.)	Задание продолжительности прослушивания факсимильного сигнала перед началом звонка.	0 – 20 с
TEL RING TIME (ВРЕМЯ ТЕЛ. ЗВОНКА)	Задание продолжительности времени звонка, который сообщает Вам о поступающем вызове.	10 – 60 секунд*
DEFAULT ACTION (ПО УМОЛЧАНИЮ)	Выбор операции, выполняемой по истечении времени, заданного параметром TEL RING TIME (ВРЕМЯ ЗВОНКА Ф/Т).	DISCONNECT (РАЗЪЕДИНИТЬ)/ RECEIVE (ПРИНЯТЬ)
INCOMING RING (ВХОДЯЩИЙ ЗВОНК)	Задаёт в факсимильном аппарате подачу сигнала вызова после получения вызова.	ON (ВКЛ.) / OFF (ВЫКЛ.)
RING COUNT (КОЛ-ВО ЗВОНКОВ)	Установка количества сигналов вызова перед ответом факсимильного аппарата.	2 – 30 раз*
MAN/AUTO SWITCH (ПЕРЕКЛ. РУЧН/АВТ)	Включение/отключение функции переключения в режим приема документа после подачи сигнала вызова в течение заданного времени, когда аппарат установлен в режим ручного приема.	ON (ВКЛ.) / OFF (ВЫКЛ.)
RING TIME (ДЛИТЕЛЬН. ЗВОНКА)	Установка интервала времени, в течение которого аппарат подает сигнал вызова перед переключением в режим приема документа.	1 – 60 с
REMOTE RX (ДИСТАНЦ. ПРИЕМ)	Включение/выключение удаленного приема.	ON (ВКЛ.) / OFF (ВЫКЛ.)
REMOTE RX ID (ИД ДИСТ. ПРИЕМА)	Если для параметра REMOTE RX (ДИСТАНЦ. ПРИЕМ) установлено значение ON (ВКЛ.), то можно выбрать ИД удаленного приема.	00 – 99
SAVE RX IMAGE (СОХРАНИТЬ ПР. ИЗОБР.)	Задаёт, следует ли сохранять принятые изображения.	ON (ВКЛ.) / OFF (ВЫКЛ.)
OPTION SETTINGS (ДОП. НАСТРОЙКИ)	Задаёт, будет ли аппарат печатать принятые документы даже при низком уровне чернил. После печати факсы удаляются из памяти. Если чернила закончились, информация, содержащаяся в факсе, будет утрачена. Эта настройка сохраняется даже после замены картриджа FINE (FINE cartridge) на новый картридж.	ON (ВКЛ.) / OFF (ВЫКЛ.)

* Это значение может различаться в разных странах/регионах.

■ PRINTER SETTINGS (ПАРАМ. ПРИНТЕРА)

Название	Описание	Значения
RX REDUCTION (УМЕНЬШ. ПРИ ПР.)	Включение/отключение функции уменьшения принимаемых документов.	ON (ВКЛ.) / OFF (ВЫКЛ.)
REDUCE DIMENSION (НАПРАВЛ. УМЕНЬШ.)	Выбор направления масштабирования: только по высоте или по высоте и по ширине.	VERTICAL ONLY (ТОЛЬКО ПО ВЕРТ.)/ HORIZ & VERTICAL (ПО ГОР. И ВЕРТ.)
PAPER SIZE (ФОРМАТ БУМАГИ)	Выбор формата бумаги для загрузки в аппарат.	A4/LTR/LGL
INK SAVER (ЭКОНОМИЯ ЧЕРНИЛ)	Задание режима экономии чернил.	ON (ВКЛ.) / OFF (ВЫКЛ.)
AUTO PRINT (АВТОМАТ. ПЕЧАТЬ)	Установите настройку печати принятых факсов, ACTIVITY REPORT (ОТЧЕТА О РАБОТЕ), TX REPORT (ОТЧЕТА О ПЕРЕДАЧЕ), RX REPORT (ОТЧЕТА О ПРИЕМЕ), MULTI TX REPORT (ОТЧЕТА О МНОГОКРАТНОЙ ПЕРЕДАЧЕ) и MEMORY CLEAR REPORT (ОТЧЕТА ОБ ОЧИСТКЕ ПАМЯТИ) автоматически.	ON (ВКЛ.) / OFF (ВЫКЛ.)

■ SYSTEM SETTINGS (ПАРАМ. СИСТЕМЫ)

Название	Описание	Значения
RX RESTRICTION (ОГРАНИЧ. ПРИЕМА) RX CONDITION (УСЛОВИЯ ПРИЕМА)	<p>Включение/выключение функции блокировки рекламной почты.</p> <p>WITH SENDER INFO (С ИНФ. ОБ ОТПР.): факс принимает только документы с информацией ТТІ.</p> <p>REGISTERED SENDR (ЗАРЕГИСТ. ОТПРАВ.): факс принимает только документы с информацией ТТІ. Кроме того, содержащиеся в ТТІ телефонные/факсимильные номера должны быть зарегистрированы в Вашем факсимильном аппарате для быстрого однокнопочного/ кодированного набора.</p>	<p>ON (ВКЛ.) / OFF (ВЫКЛ.)</p> <p>WITH SENDER INFO (С ИНФ. ОБ ОТПР.) / REGISTERED SENDR (ЗАРЕГИСТ. ОТПРАВ.)</p>
DATE DISPLAY (ФОРМАТ ДАТЫ)	Установка формата отображения даты.	<p>DD/MM YYYY (ДД/ММ/ГТТГ)</p> <p>YYYY MM/DD (ГТТГ ММ/ДД)</p> <p>MM/DD/YYYY (ММ/ДД/ГТТГ)</p>
SELECT LANGUAGE (ЯЗЫК СООБЩЕНИЙ)	Выбор языка сообщений на дисплее.	<p>ENGLISH (АНГЛИЙСКИЙ) /</p> <p>GERMAN (НЕМЕЦКИЙ) /</p> <p>FRENCH (ФРАНЦУЗСКИЙ) /</p> <p>ITALIAN (ИТАЛЬЯНСКИЙ) /</p> <p>SPANISH (ИСПАНСКИЙ) /</p> <p>DUTCH (ГОЛЛАНДСКИЙ) /</p> <p>PORTUGUESE (ПОРТУГАЛЬСКИЙ) /</p> <p>NORWEGIAN (НОРВЕЖСКИЙ) /</p> <p>SWEDISH (ШВЕДСКИЙ) / DANISH (ДАТСКИЙ) / FINNISH (ФИНСКИЙ) / RUSSIAN (РУССКИЙ) / CZECH (ЧЕШСКИЙ) / HUNGARIAN (ВЕНГЕРСКИЙ) / POLISH (ПОЛЬСКИЙ) / SLOVENE (СЛОВЕНСКИЙ) / CHINESE (КИТАЙСКИЙ)</p>
TX START SPEED (СКОР. НАЧ. ПЕР.)	Установка начальной скорости передачи данных в режиме передачи документа. Выберите меньшую скорость в случае возникновения сбоев при установлении междугородных соединений или при подключении аппарата к линии низкого качества.	<p>33600bps (33600 бит/с) /</p> <p>14400bps (14400 бит/с) /</p> <p>9600bps (9600 бит/с) /</p> <p>7200bps (7200 бит/с) /</p> <p>4800bps (4800 бит/с)</p>
RX START SPEED (СКОР. НАЧ. ПР.)	Установка начальной скорости приема данных в режиме приема документа. Выберите меньшую скорость в случае возникновения сбоев при установлении междугородных соединений или при подключении аппарата к линии низкого качества.	<p>33600bps (33600 бит/с) /</p> <p>14400bps (14400 бит/с) /</p> <p>9600bps (9600 бит/с) /</p> <p>7200bps (7200 бит/с) /</p> <p>4800bps (4800 бит/с)</p>

Название	Описание	Значения
COUNTRY SELECT (ВЫБОР СТРАНЫ)**	Задание страны.	UK (ВЕЛИКОБРИТАНИЯ) GERMANY (ГЕРМАНИЯ)/FRANCE (ФРАНЦИЯ)/ITALY (ИТАЛИЯ)/SPAIN (ИСПАНИЯ)/HOLLAND (ГОЛЛАНДИЯ) DENMARK (ДАНИЯ) NORWAY (НОРВЕГИЯ) SWEDEN (ШВЕЦИЯ) FINLAND (ФИНЛЯНДИЯ) AUSTRIA (АВСТРИЯ) BELGIUM (БЕЛЬГИЯ) SWITZERLAND (ШВЕЙЦАРИЯ) PORTUGAL (ПОРТУГАЛИЯ) IRELAND (ИРЛАНДИЯ) GREECE (ГРЕЦИЯ) LUXEMBOURG (ЛЮКСЕМБУРГ) HUNGARY (ВЕНГРИЯ) CZECH (ЧЕХИЯ) RUSSIA (РОССИЯ) SLOVENIA (СЛОВЕНИЯ)/POLAND (ПОЛЬША)/SOUTH AFRICA (ЮАР) SAUDI ARABIA (САУД. АРАВИЯ)/JORDAN (ИОРДАНИЯ)/OTHERS (ПРОЧИЕ)

* только JX510P.

** Доступно только в некоторых странах.

Название	Описание	Значения
DAYLIGHT SAV TIME (ЛЕТНЕЕ ВРЕМЯ)	Включение/отключение системы перехода на летнее время.	ON (ВКЛ.)/OFF (ВЫКЛ.)
START DATE/TIME (ДАТА/ВРЕМЯ НАЧ.)	Установка времени перехода на летнее время.	–
END DATE/TIME (ДАТА/ВРЕМЯ КОНЦА)	Установка времени перехода на зимнее время.	–
	MONTH (МЕСЯЦ): установка месяца начала/конца.	MARCH (МАРТ)/APRIL (АПРЕЛЬ)/MAY (МАЙ)/JUNE (ИЮНЬ)/JULY (ИЮЛЬ)/AUGUST (АВГУСТ)/SEPTEMBER (СЕНТЯБРЬ)/OCTOBER (ОКТЯБРЬ)/NOVEMBER (НОЯБРЬ)/DECEMBER (ДЕКАБРЬ)/JANUARY (ЯНВАРЬ)/FEBRUARY (ФЕВРАЛЬ)
	WEEK (НЕДЕЛЯ): установка недели начала/конца.	LAST WEEK (ПОСЛЕДНЯЯ НЕДЕЛЯ)/FIRST WEEK (ПЕРВАЯ НЕДЕЛЯ)/SECOND WEEK (ВТОРИЯ НЕДЕЛЯ)/THIRD WEEK (ТРЕТЬЯ НЕДЕЛЯ)/FOURTH WEEK (ЧЕТВЕРТАЯ НЕДЕЛЯ)
	DAY (ДЕНЬ): установка дня недели начала/конца.	SUNDAY (ВОСКРЕСЕНЬЕ)/MONDAY (ПОНЕДЕЛЬНИК)/TUESDAY (ВТОРНИК)/WEDNESDAY (СРЕДА)/THURSDAY (ЧЕТВЕРГ)/FRIDAY (ПЯТНИЦА)/SATURDAY (СУББОТА)
	TIME (ВРЕМЯ): установка времени начала/конца.	–

■ TAM SETTINGS (ПАРАМ. АВТОТВ.) (только JX510P)

Название	Описание	Значения
MESSAGE LENGTH (ДЛИНА СООБЩЕНИЯ)	Выбор максимальной продолжительности записываемых сообщений.	0 SECONDS (0 СЕКУНД)/60 SECONDS (60 СЕКУНД)/120 SECONDS (120 СЕКУНД)/240 SECONDS (240 СЕКУНД)
PASSWORD (ПАРОЛЬ)	Установка четырехзначного PIN-кода для дистанционного доступа к автоответчику.	0000 – 9999

Название	Описание	Значения
TOLL SAVER (ЭКОНОМНЫЙ ВЫЗОВ)	При наличии новых сообщений факсимильный аппарат отвечает после 2 сигналов вызова. При отсутствии новых сообщений факсимильный аппарат отвечает после 5 сигналов вызова.	ON (ВКЛ.) / OFF (ВЫКЛ.)
RING COUNT (КОЛ-ВО ЗВОНКОВ)	Если для параметра TOLL SAVER (ЭКОНОМНЫЙ ВЫЗОВ) установлено значение OFF (ВЫКЛ.), эта функция позволяет задать количество сигналов вызова, подаваемых факсимильным аппаратом.	2 – 30 раз*
FWD SETTINGS (ПАРАМ. ПЕРЕСЫЛКИ)	Включение/отключение функции пересылки сообщений.	ON (ВКЛ.) / OFF (ВЫКЛ.)
FWD TEL NUMBER (ТЕЛ. № ПЕРЕСЫЛКИ)	Установка номера для пересылки сообщений. Допускается ввод до 40 цифр.	–
AUTO REDIAL (АВТ. ПОВТ. НАБОР)	Включение/отключение функции повторного набора номера. REDIAL TIMES (КОЛ-ВО ПОВТОРОВ): установка количества попыток повторного набора номера. REDIAL INTERVAL (ИНТ. МЕЖДУ ПОВТ.): установка интервала между попытками повторного набора номера.	ON (ВКЛ.) / OFF (ВЫКЛ.) 1 – 10 раз 2 – 99 мин
PIN ENTRY (ВВОД ПИН-КОДА)	Включение/отключение функции подтверждения PIN-кода.	ON (ВКЛ.) / OFF (ВЫКЛ.)
TAM MONITOR (КОНТРОЛЬ АВТООТ.)	Включение/отключение функции контроля входящих вызовов.	ON (ВКЛ.) / OFF (ВЫКЛ.)

* Это значение может различаться в разных странах/регионах.

■ CALLER ID (ИД ЗВОНЯЩЕГО)

Название	Описание	Значения
CALLER ID (ИД ЗВОНЯЩЕГО)*	Укажите, будет ли факс отображать имя звонящего и телефонный/факсимильный номер при приеме вызова.	ON (ВКЛ.) / OFF (ВЫКЛ.)
CALL REJECTION (БЛОКИР. НОМЕРА)**	ANONYMOUS (АНОНИМНЫЕ НОМЕРА): позволяет заблокировать анонимные вызовы. REJECTION METHOD (СПОСОБ БЛОКИР.): Выберите разъединение без предупреждения или после воспроизведения исходящего сообщения. SELECTIVE (ВЫБОРОЧНЫЕ): позволяет заблокировать вызовы с конкретных номеров. REJECTED NUMBER (ЗАБЛОКИР. НОМЕР) (00-09): настройка заблокированных номеров телефона/факса. Допускается ввод до 20 цифр. Нажмите клавишу [Start/Сору] (Пуск/Копия) для задания максимум 10 блокируемых номеров. REJECTION METHOD (СПОСОБ БЛОКИР.): выберите разъединение без предупреждения или после воспроизведения исходящего сообщения. OUT OF AREA (ВНЕ ЗОНЫ): позволяет отклонять вызовы, находящиеся вне зоны. REJECTION METHOD (СПОСОБ БЛОКИР.): выберите разъединение без предупреждения или после воспроизведения исходящего сообщения. SHOW IN HISTORY? (УКАЗ. В СПИСКЕ?): задается сохранение отклоненных телефонных/факсимильных номеров в памяти.	ON (ВКЛ.) / OFF (ВЫКЛ.) DISCONNECT (РАЗЪЕДИНИТЬ) / PLAY MESSAGE (ИСХОД. СООБЩЕНИЕ) ON (ВКЛ.) / OFF (ВЫКЛ.) – DISCONNECT (РАЗЪЕДИНИТЬ) / PLAY MESSAGE (ИСХОД. СООБЩЕНИЕ) ON (ВКЛ.) / OFF (ВЫКЛ.) DISCONNECT (РАЗЪЕДИНИТЬ) / PLAY MESSAGE (ИСХОД. СООБЩЕНИЕ) YES (ДА) / NO (НЕТ)

* Доступно только в некоторых странах.

** только JX510P.

Отчеты о работе

Факсимильный аппарат учитывает операции передачи и приема. Информация об этих операциях распечатывается в виде отчетов об операциях, которые можно использовать для проверки времени и даты передачи документов, а также результатов выполнения операций.

■ Печать отчетов

В зависимости от типа отчета аппарат печатает отчеты автоматически или по команде пользователя. TX REPORT (ОТЧЕТ О ПЕРЕДАЧЕ), RX REPORT (ОТЧЕТ О ПРИЕМЕ), MULTI TX REPORT (ОТЧЕТ О МНОЖЕСТВЕННЫХ ПЕРЕДАЧАХ) и MEMORY CLEAR REPORT (ОТЧЕТ ОБ ОЧИСТКЕ ПАМЯТИ)* (см. стр. 93) можно распечатать только автоматически. Порядок и условия автоматической печати отчетов см. в разделе <REPORT SETTINGS> (ПАРАМЕТРЫ ОТЧЕТА) (стр. 59).

Примечание

Если настройка <AUTO PRINT> (АВТОМАТИЧ. ПЕЧАТЬ) установлена в <OFF> (ВЫКЛ.), следующее не печатается автоматически: ACTIVITY REPORT (ОТЧЕТ О РАБОТЕ), TX REPORT (ОТЧЕТ О ПЕРЕДАЧЕ), RX REPORT (ОТЧЕТ О ПРИЕМЕ), MULTI TX REPORT (ОТЧЕТ О МНОГОКРАТНОМ ПРИЕМЕ) и MEMORY CLEAR REPORT (ОТЧЕТ ОБ ОЧИСТКЕ ПАМЯТИ). См. «Временное переключение в режим приема в память» на стр. 38.

- 1 Нажмите клавишу [Menu] (Меню).
- 2 Используйте [▲] или [▼], чтобы выбрать <REPORT> (ОТЧЕТ), и нажмите [Start/Copy] (Пуск/Копия).
- 3 Используйте [▲] или [▼], чтобы отобразить тип отчета, который нужно распечатать, затем нажмите [Start/Copy] (Пуск/Копия).
Можно выбрать <ACTIVITY REPORT> (ОТЧЕТ О РАБОТЕ), <1-TOUCH LIST> (СПИСОК #1-К. НАБ.), <CODED DIAL LIST> (СПИСОК #КОД.НАБ.) или <USER DATA LIST> (ДАННЫЕ ПОЛЬЗОВ.).

* Только JX210P.

■ ACTIVITY REPORT (ОТЧЕТ О РАБОТЕ)

Содержит сведения о последних 20 операциях приема и передачи. Для автоматической печати см. раздел <ACTIVITY REPORT> (ОТЧЕТ О РАБОТЕ) на стр. 59.

Операции в ACTIVITY REPORT (ОТЧЕТ О РАБОТЕ) перечислены в хронологическом порядке.

■ ONE-TOUCH SPEED DIAL TELEPHONE NO. LIST (СПИСОК БЫСТРОГО ОДНОКНОПОЧНОГО НАБОРА)

Содержит перечень номеров и имен, зарегистрированных для кнопок быстрого однокнопочного набора.

■ CODED SPEED DIAL TELEPHONE NO. LIST (СПИСОК БЫСТРОГО КОД. НАБОРА)

Содержит перечень номеров и имен, зарегистрированных для кодов быстрого кодированного набора.

■ USER'S DATA (LISTДАННЫЕ ПОЛЬЗОВ.)

Содержит текущие значения параметров факсимильного аппарата и зарегистрированную информацию об отправителе.

■ MEMORY LIST (СПИСОК ПАМЯТИ)

Список документов, хранящихся в памяти факсимильного аппарата (см. стр. 42).

■ TX REPORT (ОТЧЕТ О ПЕРЕДАЧЕ)

Обычно отчет после каждой операции передачи документа не печатается, однако аппарат можно настроить для печати отчета о передаче после каждой операции. См. <TX REPORT> (ОТЧЕТ О ПЕРЕДАЧЕ) на стр. 59.

Аппарат можно настроить таким образом, чтобы отчет печатался только в случае возникновения ошибки при передаче. См. <TX REPORT> (ОТЧЕТ О ПЕРЕДАЧЕ) на стр. 59.

■ RX REPORT (ОТЧЕТ О ПРИЕМЕ)

Обычно отчет после каждой операции приема документа не печатается, однако аппарат можно настроить для печати отчета о приеме после каждой операции. См. <RX REPORT> (ОТЧЕТ О ПРИЕМЕ) на стр. 59.

Аппарат можно настроить таким образом, чтобы отчет печатался только в случае возникновения ошибки при приеме. См. <RX REPORT > (ОТЧЕТ О ПРИЕМЕ) на стр. 59.

■ MULTI TX REPORT (ОТЧ. О МНОГОКР. ПЕР.)

Содержит список результатов последовательной передачи.

Если в факсимильном аппарате задана печать отчета <TX REPORT> (ОТЧЕТ О ПЕРЕДАЧЕ) и используется функция последовательной рассылки, отчет <MULTI TX REPORT> (ОТЧ. О МНОГОКР. ПЕР.) печатается вместо отчета <TX REPORT> (ОТЧЕТ О ПЕРЕДАЧЕ). См. <TX REPORT> (ОТЧЕТ О ПЕРЕДАЧЕ) на стр. 59.

Примечание

Модель JX510P:

В случае выключения аппарата или сбоя питания хранящиеся в памяти факсы и сообщения автоматически резервируются. Однако если после включения питания восстановление данных невозможно, автоматически печатается MEMORY CLEAR REPORT (ОТЧЕТ ОБ ОЧИСТКЕ ПАМЯТИ).

Модель JX210P:

Однако если после включения питания восстановление данных невозможно, автоматически печатается MEMORY CLEAR REPORT (ОТЧЕТ ОБ ОЧИСТКЕ ПАМЯТИ). См. «MEMORY CLEAR REPORT (ОТЧЕТ ОБ ОЧИСТКЕ ПАМЯТИ)» (только JX210P)» на стр. 93.

Регулярное обслуживание

Меню обслуживания

В приведенной ниже таблице указаны меню обслуживания, доступные при нажатии клавиши [Maintenance] (Обслуживание).

Меню
<CS CLEANING> (ЧИСТКА СКАНЕРА) (см. стр. 74)
<NOZZLE CHECK> (ПРОВЕРКА СОПЛА) (см. стр. 71)
<CLEANING> (ЧИСТКА) (см. стр. 71)
<DEEP CLEANING> (ГЛУБОКАЯ ОЧИСТКА) (см. стр. 72)
<ALIGN PRINT HEAD> (ВЫРАВН ПЕЧАТ ГОЛ) (см. стр. 72)
<HEAD ALIGN VALUE> (ЗНАЧ.ДЛЯ ВЫРАВН) (см. стр. 72)
<ROLLER CLEANING> (ЧИСТКА ВАЛИКА) (см. стр. 75)
<BOTTOM CLEANING> (ЧИСТКА ПОДДОНА) (см. стр. 75)

Примечание

Действия по обслуживанию можно также выполнить с компьютера. Более подробную информацию можно найти в *электронном руководстве*.

Замена картриджа FINE (FINE Cartridge)

Если после выполнения процедуры чистки картриджа FINE (FINE Cartridge) качество печати не улучшается, возможно, закончились чернила в картридже FINE (FINE Cartridge). Установите новый картридж FINE (FINE Cartridge) вместо пустого картриджа. При замене картриджа FINE (FINE Cartridge) следует внимательно проверить номер модели.

■ Когда следует заменять картридж FINE (FINE Cartridge)

● Когда заканчиваются чернила

При низком уровне чернил на ЖК-дисплее отображается <RECOMEND NEW CRT> (РЕКОМ.НОВ.КАРТР.) и индикатор чернил мигает. В этом состоянии факс принимает документы в память (до 30 операций или 120 страниц (JX210P: 60 страниц)) во избежание потери данных, когда чернила закончатся. Принятые факсы необходимо распечатать вручную с помощью меню <MEMORY REFERENCE> (ОБРАЩЕНИЕ К ПАМ.).

После печати удалите из памяти ненужные факсы. Подробнее см. в разделе «Документы, хранящиеся в памяти» на стр. 42.

● Когда закончились чернила

Когда чернила почти закончатся, на ЖК-дисплее отображается <RECOMEND NEW CRT> (РЕКОМ.НОВ.КАРТР.) и индикатор чернил мигает. В этом случае разборчивая печать хранящихся в памяти принятых факсов может оказаться невозможной. Когда чернила закончатся, на ЖК-дисплее отображается <NO INK> (НЕТ ЧЕРНИЛ). Замените картридж FINE (FINE Cartridge) на новый. Подробнее см. в разделе «Замена картриджа FINE (FINE Cartridge)» на стр. 69.

Печать возобновится сразу после замены картриджа FINE (FINE Cartridge).

- Нажмите клавишу [Stop/Reset] (Стоп/Сброс) для отмены текущего задания на печать.

Замените пустой картридж сразу по окончании печати. Замените пустой картридж сразу по окончании печати. Итоговое качество печати не будет высоким, если печать продолжается при закончившихся чернилах.

Примечание

- Итоговое качество печати может быть невысоким, если печать продолжается в этом состоянии.
- Если осталось мало чернил, возможно снижение качества печати и аппарат начинает сохранять поступающие факсимильные данные в памяти.
- Факсимильный аппарат не может определить, четко ли печатаются полученные данные на бумаге.
- После печати факс автоматически удаляет из памяти данные о полученном факсе. Рекомендуется установить значение параметра <SAVE RX IMAGE (СОХР. ПЕР. ИЗОБР.)> <ON (ВКЛ.)> (см. стр. 60). В памяти можно сохранить данные о принятых факсах на 30 операций. Удалите их до того, как память заполнится.

● **Задание автоматической печати**

Когда осталось мало чернил, можно задать либо автоматическую печать принятого факса, либо сохранение его в памяти.

- 1 Нажмите клавишу [Menu] (Меню).
- 2 Используйте [▲] или [▼], чтобы выбрать <DATA REGISTRATION> (РЕГИСТР. ДАННЫХ), затем нажмите [Start/Copy] (Пуск/Копия). На ЖК-дисплее отображается сообщение <USER SETTINGS> (ПАРАМЕТРЫ ПОЛЬЗ.).
- 3 Используйте [▲] или [▼], чтобы выбрать <RX SETTINGS> (ПАРАМ. ПРИЕМА), затем нажмите [Start/Copy] (Пуск/Копия). На ЖК-дисплее отображается сообщение <ECM RX> (ПР. В ECM).
- 4 Используйте [▲] или [▼], чтобы выбрать <OPTION SETTINGS> (ПАРАМЕТРЫ ОПЦИИ), затем нажмите [Start/Copy] (Пуск/Копия). На ЖК-дисплее отображается сообщение <OFF> (ВЫКЛ.).
 - Для отключения автоматической печати в режиме экономии чернил используйте [▲] или [▼], чтобы выбрать <OFF> (ВЫКЛ.).
 - Чтобы включить автоматическую печать, используйте [▲] или [▼], чтобы выбрать <ON>.
- 5 Нажмите клавишу [Start/Copy] (Пуск/Копия).
- 6 Нажмите [Stop/Reset] (Стоп/Сброс).
Аппарат возвращается в режим ожидания.

■ **Предупреждение о низком уровне чернил**

Аппарат подсчитывает количество использованных чернил, и, когда уровень оставшихся чернил опускается ниже заданного уровня, рядом с ЖК-дисплеем загорается индикатор низкого уровня чернил, сообщающий о том, что в картридже FINE (FINE Cartridge) заканчиваются чернила.

- Если на ЖК-дисплее отображается <RECOMEND NEW CRT> (РЕКОМ.НОВ.КАРТР.) или <NO INK> (НЕТ ЧЕРНИЛ).

RECOMEND NEW CRT



NO INK

Если отображается сообщение <RECOMEND NEW CRT> (РЕКОМ. НОВ. КАРТРИДЖ), значит в картридже FINE (FINE Cartridge) осталось мало чернил. Если отображается сообщение <NO INK> (НЕТ ЧЕРНИЛ), значит в картридже FINE (FINE Cartridge) нет чернил. Необходимо подготовить новый картридж FINE (FINE Cartridge).

- Если на ЖК-дисплее отображается <INK VOL UNKNOWN> (НЕИЗВ.УРОВ.ЧЕРН.).

INK VOL UNKNOWN

При установке картриджа FINE (FINE Cartridge), в котором ранее уже заканчивались чернила, на ЖК-дисплее отображается сообщение <INK VOL UNKNOWN> (ОБЪЕМ ЧЕРНИЛ НЕИЗВЕСТЕН). Функция определения оставшегося запаса чернил будет отключена, поскольку не удастся правильно определить запас чернил.

Чтобы продолжить печать без этой функции, нажмите и не отпускайте не менее 5 секунд клавишу 'Стоп/сброс' на принтере.

Однако после отмены ошибки функция определения ошибки будет выключена, вследствие чего предупреждение о низком уровне чернил больше появляться не будет. После установки нового картриджа FINE (FINE Cartridge) предупреждение о низком уровне чернил включается автоматически.

■ Замена картриджа FINE (FINE Cartridge)

📖 Примечание

- Запрещается заменять картридж FINE (FINE Cartridge) во время печати или выполнения других операций.
- Если требуется отсоединить факсимильный аппарат от сети электропитания, подождите, пока он вернется в режим ожидания (на ЖК-дисплее отображаются время и режим приема). В противном случае держатель может оказаться не в исходном положении; при этом картридж FINE (FINE Cartridge) не закрыт, что приводит к высыханию чернил.

- 1 Убедитесь, что факсимильный аппарат включен.
- 2 Откройте крышку до надежной фиксации во втором выступе.

⚠️ Внимание

- Запрещается перемещать или останавливать держатель вручную.
- Не прикасайтесь к внутренним металлическим и другим компонентам аппарата.

- 3 Извлеките пустой картридж FINE (FINE Cartridge).

- (1) Нажмите на картридж FINE (FINE Cartridge).
- (2) Извлеките картридж FINE (FINE Cartridge).

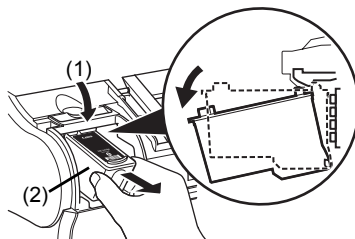

🚫 Важно

- С картриджами FINE (FINE Cartridge) следует обращаться осторожно, чтобы не испачкать одежду и окружающие предметы.
- Пустые картриджи FINE (FINE Cartridge) следует утилизировать в соответствии с местными правилами и законами.

4 Подготовьте запасной картридж FINE (FINE Cartridge).

- (1) Извлеките из упаковки новый картридж FINE (FINE Cartridge) и аккуратно удалите оранжевую защитную ленту (A).

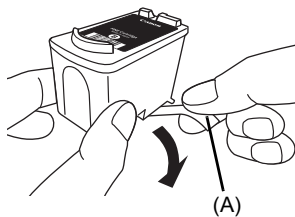

Важно

- Не встряхивайте картридж FINE (FINE Cartridges): чернила могут вытечь и испачкать одежду или окружающие предметы. Аккуратно обращайтесь с картриджем FINE (FINE Cartridges).
- Чернила на снятой защитной ленте могут испачкать одежду и руки.
- Не пытайтесь заново наклеить снятую защитную ленту.
- После удаления защитной ленты не прикасайтесь к электрическим контактам (B) или соплам печатающей головки (C) картриджа FINE (FINE Cartridge). Прикосновение к ним может привести к нарушению печати.

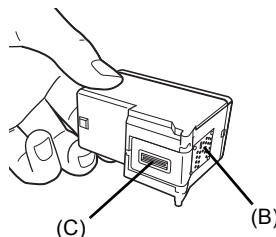

5 Установите новый картридж FINE (FINE Cartridge).

- (1) Установите новый картридж FINE (FINE Cartridge) под небольшим наклоном.
- (2) Нажмите на картридж FINE (FINE Cartridge) вверх, чтобы он со щелчком встал на место.

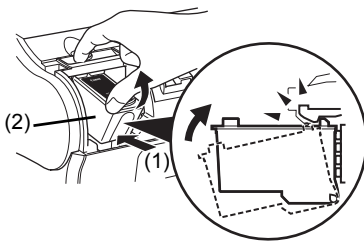

6 Закройте крышку.

Важно

- Для достижения оптимального качества компания Canon рекомендует использовать новые оригинальные картриджи Canon.
- Не откладывайте замену картриджа FINE (FINE Cartridge). Картридж FINE (FINE Cartridge) не следует оставлять извлеченным из аппарата.
- Если в картридже FINE (FINE Cartridge) закончились чернила, немедленно замените картридж. Если в качестве замены используется ранее находившийся в употреблении картридж FINE (FINE Cartridge), аппарат может работать неправильно из-за засорившихся сопел картриджа FINE (FINE Cartridge). Кроме того, будет неправильно работать диалоговое окно предупреждения о низком уровне чернил, рекомендуемое заменить картридж FINE (FINE Cartridge).
- Для поддержания оптимального качества печати полностью используйте чернила в картридже FINE (FINE Cartridge) в течение шести месяцев с момента его первого использования (рекомендуется записывать дату установки картриджа FINE (FINE Cartridge) в аппарат).
- При выполнении этой операции в памяти делается запись об отключении функции определения оставшегося запаса чернил. Пожалуйста, учтите, что компания Canon не будет нести ответственности за любые неполадки или затруднения, возникшие вследствие продолжения печати при закончившихся чернилах.

Примечание

- Перед заменой картриджа FINE (FINE Cartridge) загрузите бумагу в задний лоток.
- При подготовке к печати аппарат иногда немного шумит. Это нормально.

Тестирование и чистка картриджа FINE (FINE Cartridge)

Печатающая головка картриджа FINE (FINE Cartridge) содержит сопла, через которые чернила распыляются на бумагу. Для обеспечения наилучшего качества печати эти сопла необходимо чистить время от времени. Это позволяет сделать функция чистки печатающей головки, которая имеется в данном факсимильном аппарате.

■ Печать шаблона для проверки сопел

Перед чисткой печатающей головки можно напечатать шаблон для проверки струйных сопел, чтобы проверить работу печатающей головки картриджа FINE (FINE Cartridge). Этот тест позволяет проверить работу каждого сопла печатающей головки.

- 1 Загрузите бумагу в задний лоток.
Сведения о загрузке бумаги в задний лоток см. в разделе «Загрузка документов и бумаги» на стр. 21.
- 2 Нажмите клавишу [Maintenance] (Обслуживание).
- 3 Используйте [▲] или [▼], чтобы выбрать <NOZZLE CHECK> (ПРОВЕРКА СОПЛА), затем нажмите [Start/Copy] (Пуск/Копия).
Аппарат напечатает шаблон проверки струйных сопел.

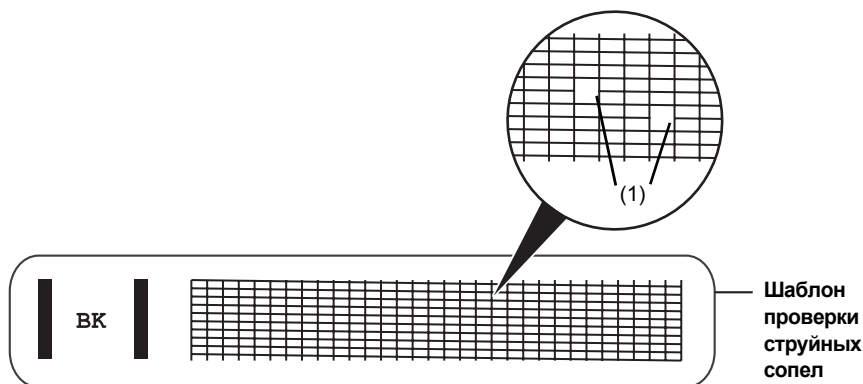

- 4 Если в шаблоне имеются разрывы или пропуски (1), выполните чистку печатающей головки картриджа FINE (FINE Cartridge) (см. стр. 71).

■ Чистка картриджа FINE (FINE Cartridge)

Если в шаблоне имеются разрывы или пропуски, выполните чистку печатающей головки картриджа FINE (FINE Cartridge).

📖 Примечание

При чистке печатающей головки расходуется небольшое количество чернил. Слишком частая чистка уменьшает объем чернил в картридже FINE (FINE Cartridge).

- 1 Нажмите клавишу [Maintenance] (Обслуживание).

- 2 Используйте [▲] или [▼], чтобы выбрать <CLEANING> (ЧИСТКА), и нажмите [Start/Copy] (Пуск/Копия).

Аппарат выполнит чистку печатающей головки.

Примечание

- При необходимости чистку печатающей головки выполняют до пяти раз подряд.
- После чистки распечатайте шаблон проверки струйных сопел, чтобы убедиться, что чистка помогла устранить неполадки (см. стр. 71).
- Если обычная чистка картриджа FINE (FINE Cartridge) не улучшила качество печати, выполните глубокую очистку картриджа FINE (FINE Cartridge) (см. стр. 72).

■ Глубокая очистка картриджа FINE (FINE Cartridge)

Если после стандартной очистки печатающей головки качество печати не улучшилось, попробуйте выполнить глубокую очистку печатающей головки.

Примечание

При глубокой очистке головки потребляется больше чернил, чем при обычной, поэтому эту процедуру следует выполнять только в случае необходимости.

- 1 Нажмите клавишу [Maintenance] (Обслуживание).
- 2 Используйте [▲] или [▼], чтобы выбрать <DEEP CLEANING> (ГЛУБОКАЯ ОЧИСТКА), затем нажмите [Start/Copy] (Пуск/Копия).

Примечание

- После чистки распечатайте шаблон проверки струйных сопел, чтобы убедиться, что чистка помогла устранить неполадки (см. стр. 71).
- Если после чистки качество печати не улучшилось, замените картридж FINE (FINE Cartridge) (см. стр. 69).

Выравнивание картриджа FINE (FINE Cartridge)

Если направляющие линии не выровнены или результаты печати неудовлетворительны по каким-либо другим причинам, произведите выравнивание печатающей головки.

■ Выравнивание печатающей головки

- 1 Убедитесь, что аппарат включен, откройте крышку документов и выдвиньте опору для бумаги.
- 2 Загрузите в задний лоток лист обычной бумаги формата А4 или Letter.
- 3 Нажмите клавишу [Maintenance] (Обслуживание).
- 4 Используйте [▲] или [▼], чтобы выбрать <ALIGN PRINT HEAD> (ВЫРОВН. ГОЛОВКИ), затем трижды нажмите [Start/Copy] (Пуск/Копия).

Аппарат распечатывает лист выравнивания головки.

Примечание

Выберите значение <HEAD ALIGN VALUE> (ПЕЧАТЬ ДЛЯ ВЫРАВН) для печати текущих значений настроек.

5 Настройте положение печатающей головки.

- (1) Проверьте напечатанные образцы и стрелкой [◀] или [▶] введите в столбец А номер образца с наименее заметными полосами.

Нажмите клавишу [Start/Copy] (Пуск/Копия).

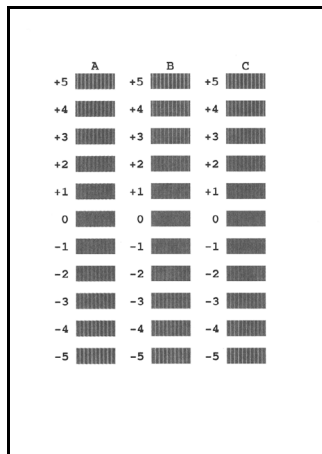

- (2) Повторите операцию для ввода номера образца для столбцов В и С.

Примечание

Если лучший образец выбрать не удастся, выберите параметр, соответствующий образцу с наименее заметными белыми вертикальными полосами.

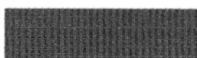

(А)

(А) Менее заметные белые полосы

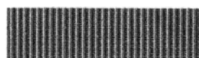

(В)

(В) Более заметные белые полосы

- (3) После завершения ввода номеров всех образцов аппарат возвращается в режим ожидания.

Примечание

При выключении аппарата обязательно нажимайте клавишу [ON] (Вкл.) на аппарате. В противном случае выполненные настройки не будут сохранены.

Чистка аппарата

Аппарат практически не требует регулярного технического обслуживания. В этом разделе описаны основные процедуры чистки факсимильного аппарата. При чистке аппарата необходимо иметь в виду следующее.

- Не пользуйтесь при чистке папиросной бумагой, бумажными полотенцами и аналогичными материалами: они могут прилипнуть к деталям факса и вызвать разряды статического электричества.

Внимание

Для чистки внутренней части факсимильного аппарата запрещается использовать такие летучие жидкости, как растворители, бензин, ацетон или иные химические очистители.

Примечание

Иногда при отключении питания для очистки часть данных теряется. См. «Аварийное отключение питания» на стр. 93.

■ Чистка наружных частей аппарата

Не используйте для чистки наружных частей аппарата бумажные салфетки, грубую ткань или другие подобные материалы, так как они могут поцарапать поверхность. Кроме того, для чистки внутренней части факсимильного аппарата запрещается использовать такие летучие жидкости, как растворители, бензин, ацетон или иные химические очистители. Используйте мягкую ткань, например ткань для чистки линз очков, и аккуратно стирайте этой тканью загрязнения с поверхностей. Перед выполнением чистки при необходимости разгладьте складки на ткани.

⚠ Внимание

Перед чисткой аппарата всегда отключайте его от розетки сети питания. Случайное включение аппарата во время чистки может привести к травмам.

■ Чистка внутренних деталей аппарата

Регулярно очищайте узел печати во избежание накопления остатков чернил и бумажной пыли внутри аппарата, что может привести к ухудшению качества печати.

⚠ Внимание

Перед чисткой аппарата всегда отключайте его от розетки сети питания. Случайное включение аппарата во время чистки может привести к травмам.

1 Откройте крышку.

⚠ Внимание

Не прикасайтесь к внутренним металлическим и другим компонентам аппарата.

2 С помощью чистой, мягкой, сухой неворсистой ткани удалите чернила или остатки бумаги с внутренней части факсимильного аппарата, особенно вокруг четырех прижимных валиков (A).

Грязь и пыль, накапливающиеся на внутренней стороне крышки, отрицательно влияют на качество копирования и передачи.

Не прикасайтесь к картриджу FINE (FINE Cartridge) или держателю.

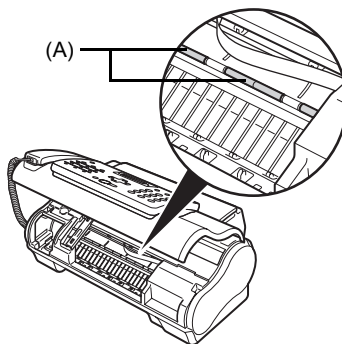

3 Завершив операцию, закройте крышку.

Закройте крышку так, чтобы она зафиксировалась со щелчком.

■ Чистка деталей сканера

📖 Примечание

- Если детали сканера загрязнены, передаваемые документы и копии также будут грязными.
- Используйте мягкую неворсистую ткань.
- Не используйте для чистки бумажные салфетки, бумажные полотенца и подобные материалы.

1 Нажмите клавишу [Maintenance] (Обслуживание).

2 Используйте [▲] или [▼] для выбора <CS CLEANING> (ЧИСТКА CS).

- 3 Нажмите клавишу [Start/Copy] (Пуск/Копия).
- 4 Откройте крышку.

- 5 Очистите детали, подняв крышку модуля сканера (А), чтобы был виден расположенный внутри белый лист (В).

Протрите чистой, мягкой неворсистой тканью, смоченной водой, затем протрите чистой, мягкой, сухой неворсистой тканью.

Примечание

Не изгибайте белый лист (В).

- 6 Завершив операцию, закройте крышку.

Закройте крышку так, чтобы она зафиксировалась со щелчком.

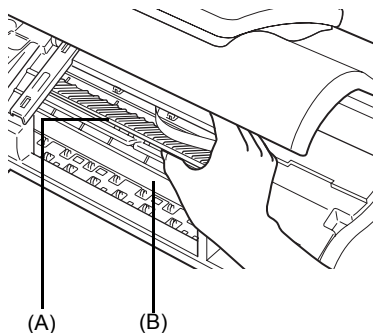

■ Чистка валика

Если бумага подается неправильно, очистите валик подачи бумаги. При очистке валика подачи бумаги он изнашивается, поэтому делайте это только при необходимости.

- 1 Убедитесь, что аппарат включен и в заднем лотке нет бумаги.
- 2 Нажмите клавишу [Maintenance] (Обслуживание).
- 3 Используйте [▲] или [▼], чтобы выбрать <ROLLER CLEANING> (ЧИСТКА ВАЛИКА), затем нажмите [Start/Copy] (Пуск/Копия).
- 4 Дважды выполните шаги 2 – 3.
- 5 Загрузите в задний лоток три или более листов бумаги формата А4 или Letter.
- 6 Повторите шаги 2 – 3 три раза.

Листы бумаги автоматически подаются в аппарат и выводятся из аппарата.

■ Очистка поддона

В случае наличия загрязнения внутри аппарата может испачкаться бумага, на которой выполняется печать. Чтобы обеспечить высокое качество печати, рекомендуется выполнять периодическую очистку внутренних деталей аппарата.

- 1 Убедитесь, что аппарат включен и в заднем лотке нет бумаги.
- 2 Возьмите лист обычной бумаги формата А4 или Letter и сложите его пополам в ширину. Затем раскройте лист.

- 3** Загрузите его в задний лоток открытой стороной вверх.

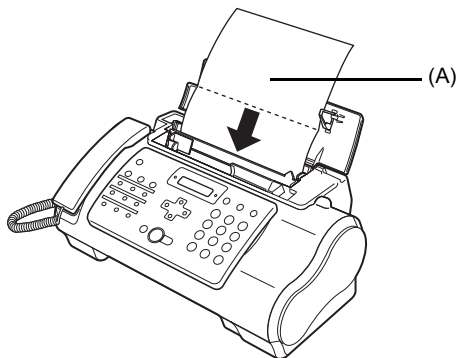

(A) Вставляйте лист открытой стороной вверх.

- 4** Нажмите клавишу [Maintenance] (Обслуживание).
- 5** Используйте [▲] или [▼] для выбора <BOTTOM CLEANING> (ЧИСТКА ПОДДОНА).
- 6** Нажмите клавишу [Start/Copy] (Пуск/Копия).
Осмотрите выведенный лист бумаги. Если на нем видна пыль или грязь, повторите процедуру очистки.

■ Чистка выступающих компонентов внутри аппарата

Если испачканы выступающие внутренние детали аппарата, удалите чернила с выступов, воспользовавшись тампоном или чем-то аналогичным.

⚠ Внимание

Перед чисткой аппарата всегда отключайте его от розетки сети питания.
Случайное включение аппарата во время чистки может привести к травмам.

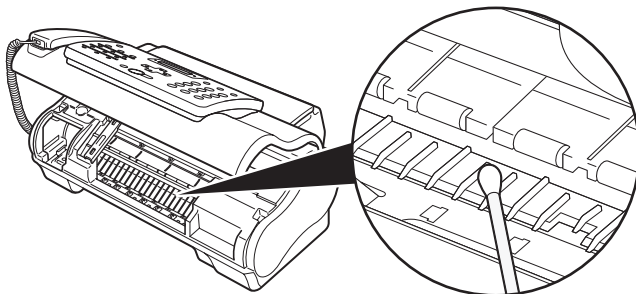

Важно

НЕ дотрагивайтесь до прозрачной пленки (А), плоского кабеля (В) и любых металлических деталей.

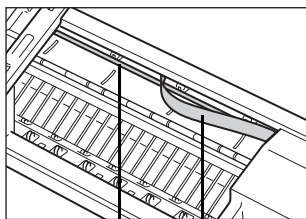

(A)

(B)

Устранение неполадок

Замятие бумаги

■ Замятия в ADF

При замятии или неправильной подаче документа в ADF на ЖК-дисплее отображается либо <OPEN COVER> (ОТКРОЙТЕ КРЫШКУ) и <SEE FIG. 1> (СМ. РИС. 1), либо только <CHK PRINTER (ПРОВ. ПРИНТ.) 5100>/<SEE MANUAL> (СМ. РУКОВ.).

Примечание

При удалении замятого документа отключать аппарат от сети не требуется.

● Если <OPEN COVER> (ОТКРОЙТЕ КРЫШКУ) и <SEE FIG. 1> (СМ. РИС. 1) ОТОБРАЖАЮТСЯ попеременно

- 1 Нажмите [Stop/Reset] (Стоп/Сброс).

Важно

На этом этапе не пытайтесь вручную вытянуть замятую бумагу.

- 2 В течение нескольких секунд удерживайте нажатой клавишу [Start/Copy] (Пуск/Копия).

- Документ выводится автоматически.
- Если документ не выводится, осторожно вытяните документ из факсимильного аппарата.

● Если отображается <CHK PRINTER 5100> (ПРОВ. ПРИНТЕР)/ <SEE MANUAL> (СМ. РУКОВОДСТВО)

- 1 Проверьте, не замялась ли бумага.
Если замялась, удалите всю замятую бумагу.
- 2 После удаления замятой бумаги выключите факсимильный аппарат, затем снова включите его клавишей [ON] (Вкл.).

■ Замятие в заднем лотке

При замятии бумаги в заднем лотке на ЖК-дисплее отображается сообщение <CLEAR PAPER> (ЖАМУСТР.ЗАМ.БУМАГИ).

1 Осторожно вытяните из факсимильного аппарата всю замятую бумагу, как показано на рисунке, затем нажмите клавишу [Stop/Reset] (Стоп/Сброс).

- Аккуратно тяните документ в одном из двух направлений.
- Если бумага не вытягивается, переходите к шагу 2.

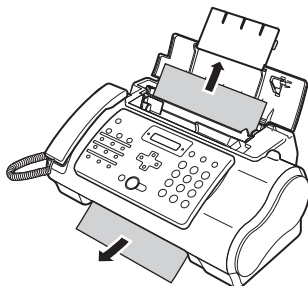

2 Откройте крышку.

3 Осторожно удалите замятую бумагу из внутренней части факсимильного аппарата.

4 Нажмите [Stop/Reset] (Стоп/Сброс).
Аппарат возвращается в режим ожидания.

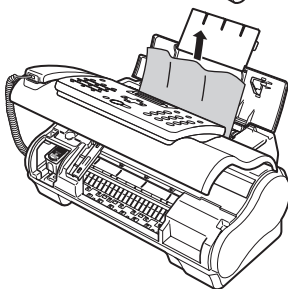

В случае неожиданного отключения питания

Дата и время, установленные в аппарате, и все хранящиеся в памяти документы* будут сохранены.

* Для модели JX210P все хранящиеся в памяти документы стираются.

В случае отсоединения питания:

- Невозможно передавать или принимать факсы, а также выполнять копирование.
- Если к аппарату подключен телефон, можно принимать голосовые вызовы.
- Возможность исходящих голосовых вызовов зависит от типа телефонного аппарата.

Неполадки при подаче бумаги

■ Бумага не подается в аппарат

Причина	Способ устранения
В задний лоток загружено слишком много листов.	Убедитесь, что стопка бумаги в заднем лотке не выше предельной отметки (▶) (см. стр. 21).
Неправильно загружена бумага.	Убедитесь в правильности загрузки пачки бумаги в задний лоток и в правильности установки направляющей бумаги (см. монтажную схему или стр. 21).

■ Бумага загружена с перекосом (распечатка перекошена)

Причина	Способ устранения
Неправильно загружена бумага.	<ul style="list-style-type: none"> ● Убедитесь в правильности загрузки пачки бумаги в задний лоток и в правильности установки направляющей бумаги (см. монтажную схему или стр. 21). ● Убедитесь, что правый край пачки бумаги выровнен по правой стороне универсального лотка, а направляющая бумаги установлена по левому краю пачки (см. монтажную схему или стр. 21). ● Убедитесь в том, что имеется достаточно места для вывода бумаги из аппарата.

■ Бумага подается в аппарат по несколько листов сразу

Причина	Способ устранения
Неправильно загружена бумага.	Убедитесь в правильности загрузки пачки бумаги в задний лоток и в правильности установки направляющей бумаги (см. монтажную схему или стр. 21).
Листы бумаги в пачке прилипли друг к другу.	Перед загрузкой в задний лоток обязательно выровняйте стопку, постучав по плоской поверхности. Это предотвращает слипание листов бумаги.
В задний лоток загружено слишком много листов.	<ul style="list-style-type: none"> ● Убедитесь, что стопка бумаги в заднем лотке не выше предельной отметки (▶) (см. стр. 21). ● Не превышайте максимальную емкость загрузки заднего лотка (см. стр. 101). ● Не загружайте пачку бумаги в задний лоток с усилием.
В задний лоток загружена бумага разных типов.	<ul style="list-style-type: none"> ● Загрузите бумагу одного типа. ● Следите за тем, чтобы загружаемая бумага отвечала требованиям, предъявляемым к факсимильному аппарату (см. стр. 20).

■ Повторяющиеся замятия бумаги

Причина	Способ устранения
Причиной замятия является сама бумага.	<ul style="list-style-type: none"> ● Перед загрузкой в задний лоток обязательно выровняйте стопку, постучав по плоской поверхности. Это предотвращает слипание листов бумаги. ● Убедитесь, что используемая бумага и условия печати соответствуют техническим характеристикам факсимильного аппарата (см. стр. 20, стр. 101). ● Попробуйте загрузить в задний лоток новую стопку бумаги.

Неполадки факсимильной связи

● неполадки при передаче

■ Не удается передать документ

Причина	Способ устранения
Возможно, картридж FINE (FINE Cartridge) установлен неправильно.	Убедитесь, что картридж FINE (FINE Cartridge) установлен правильно. Снимайте используемый картридж FINE (FINE Cartridge) только в случае его замены на новый.
Аппарат перегрет.	Отключите аппарат от электросети и дайте ему остыть в течение нескольких минут. Затем снова включите аппарат и попробуйте передать документ еще раз.
В аппарате неправильно установлен тип телефонной линии (импульсный/тональный набор).	Убедитесь, что факсимильный аппарат правильно настроен на тип телефонной линии (см. стр. 14).

Причина	Способ устранения
Документ неправильно загружен в ADF.	<ul style="list-style-type: none"> Уберите документ, выровняйте при необходимости пачку и правильно установите ее в ADF (см. стр. 21). Убедитесь в том, что крышка закрыта.
Выбранная клавиша быстрого однонопочного набора или код быстрого кодированного набора не зарегистрированы для выполняемой операции.	Проверьте клавишу быстрого однонопочного набора или код кодированного набора и убедитесь, что он зарегистрирован правильно (см. стр. 17).
Возможно, при вводе номера допущена ошибка или Вам дали неправильный номер.	Наберите номер еще раз или проверьте правильность набираемого номера.
В удаленном факсимильном аппарате отсутствует бумага.	Свяжитесь с адресатом и предложите загрузить бумагу в факсимильный аппарат.
Возможно, из памяти передаются другие документы.	Дождитесь завершения передачи всех документов.
Во время передачи возникла ошибка.	Распечатайте ACTIVITY REPORT (ОТЧЕТ О РАБОТЕ) и проверьте коды ошибок (см. стр. 65).
Не работает телефонная линия.	При нажатии клавиши [Hook] (Трубка) или при поднятии трубки убедитесь, что имеется сигнал готовности станции. Если тональный сигнал готовности станции отсутствует, обратитесь в телефонную компанию.
Удаленный аппарат не является факсимильным аппаратом группы G3.	Проверьте, совместим ли удаленный факсимильный аппарат с данным аппаратом (который относится к группе G3).

■ Документы, передаваемые аппаратом, покрыты пятнами или испачканы

Причина	Способ устранения
Удаленный факсимильный аппарат не работает должным образом.	Проверьте аппарат, сделав копию документа (см. стр. 22). Если копия чистая, то возможно, что причиной неисправности является принимающий факсимильный аппарат. Если на копии имеются пятна или грязь, почистите детали сканера (см. стр. 74).
Документ неправильно загружен в ADF.	Уберите документ, выровняйте при необходимости пачку и правильно установите ее в ADF (см. стр. 21).

■ Невозможна передача в режиме коррекции ошибок (ECM)

Причина	Способ устранения
Факсимильный аппарат адресата не поддерживает режим ECM.	Если факсимильный аппарат адресата не поддерживает режим ECM, документ передается в обычном режиме без проверки ошибок.
Возможно, функция ECM отключена.	Убедитесь, что функция ECM включена (см. <ECM TX> в стр. 59 (П.ЕСМ)).

■ При передаче документов часто возникают ошибки

Причина	Способ устранения
Низкое качество телефонных линий или плохое соединение.	Уменьшите скорость передачи (см. <TX START SPEED> (СКОР. НАЧ. ПЕР.) в стр. 61).

● **Неполадки при приеме**

■ **Невозможен прием документа в режиме автоматического приема**

Причина	Способ устранения
Факсимильный аппарат не установлен в режим автоматического приема.	Чтобы факсимильный аппарат автоматически принимал документы, должен быть установлен режим приема <FAX ONLY MODE> (РЕЖ. ТОЛЬКО ФАКСА), <Fax/Tel Mode> (Режим Факс/Тел.), <NET SWITCH> (ПЕРЕКЛ. СЕТИ)*, <ANS.MACHINE MODE> (РЕЖИМ АВТООТВЕТ.) (см. стр. 33) или режим автоответчика** (см. стр. 44). Если установлен режим <ANS.MACHINE MODE> (РЕЖИМ АВТООТВЕТ.), убедитесь, что автоответчик подключен к факсимильному аппарату, что он включен и содержит правильно записанное исходящее сообщение (см. стр. 36).
В памяти аппарата сохранен документ.	Напечатайте все документы, сохраненные в памяти (см. стр. 42).
Во время приема возникла ошибка.	<ul style="list-style-type: none"> ● Проверьте сообщение об ошибке на ЖК-дисплее (см. стр. 94). ● Распечатайте ACTIVITY REPORT (ОТЧЕТ О РАБОТЕ) и проверьте коды ошибок (см. стр. 65).
В заднем лотке нет бумаги.	Убедитесь, что в задний лоток загружена бумага (см. монтажную схему или стр. 21).
Неправильно подключена телефонная линия.	Убедитесь в надежности всех соединений линии (см. инструкцию по установке).
Аппарат обслуживается./Аппарат отправляет факс./Аппарат печатает другой документ.	Как можно скорее отмените отправку, печать или обслуживание.

* Доступно только в некоторых странах.

** только JX510P.

■ **Аппарат не переключается автоматически между телефонными и факсимильными вызовами**

Причина	Способ устранения
Аппарат не установлен в режим автоматического переключения между телефонными и факсимильными вызовами.	Чтобы факсимильный аппарат переключался автоматически, должен быть установлен режим приема <Fax/Tel Mode> (Режим Факс/Тел.), <NET SWITCH> (ПЕРЕКЛ. СЕТИ)* или <ANS.MACHINE MODE> (РЕЖИМ АВТООТВЕТ.) (см. стр. 33) или режим автоответчика** (см. стр. 44). Если установлен режим <ANS.MACHINE MODE> (РЕЖИМ АВТООТВЕТ.), убедитесь, что автоответчик подключен к факсимильному аппарату, что он включен и содержит правильно записанное исходящее сообщение (см. стр. 36).
В памяти аппарата сохранен документ.	Напечатайте все документы, сохраненные в памяти (см. стр. 42).
Во время приема возникла ошибка.	<ul style="list-style-type: none"> ● Проверьте сообщение об ошибке на ЖК-дисплее (см. стр. 94). ● Распечатайте ACTIVITY REPORT (ОТЧЕТ О РАБОТЕ) и проверьте коды ошибок (см. стр. 65).
В заднем лотке нет бумаги.	Убедитесь, что в задний лоток загружена бумага (см. монтажную схему или стр. 21).
Удаленный факсимильный аппарат на передает сигнал CNG, обеспечивающий обработку входящего вызова как факсимильного.	Некоторые факсимильные аппараты не могут посылать сигнал CNG, который указывает, что входящий вызов идет с другого факсимильного аппарата. В этом случае Вам нужно принимать документ вручную (см. стр. 35).

* Доступно только в некоторых странах.

** только JX510P.

■ Невозможен прием документа вручную

Причина	Способ устранения
Возможно, Вы разъединили вызов, нажав клавишу [Start/Copy] (Пуск/Копия) или набрав ИД удаленного приема после того, как был дан отбой.	Нажать клавишу [Start/Copy] (Пуск/Копия) или набрать идентификатор удаленного приема нужно до того, как будет повешена трубка, иначе вызов будет разъединен (см. стр. 35).
Неправильный идентификатор удаленного приема.	Убедитесь, что набран правильный идентификатор удаленного приема (см. стр. 35).

■ Низкое качество печати

Причина	Способ устранения
Используется бумага недопустимого типа.	Следите за тем, чтобы загружаемая бумага отвечала требованиям, предъявляемым к факсимильному аппарату (см. стр. 20).
Требуется чистка печатающей головки картриджа FINE (FINE cartridge).	При необходимости произведите чистку печатающей головки картриджа FINE (FINE cartridge) (см. стр. 71).
Передающий факсимильный аппарат не работает должным образом.	Обычно посылающий факсимильный аппарат определяет качество документа. Свяжитесь с отправителем документа и предложите проверить факсимильный аппарат.
Возможно, отключен режим коррекции ошибок (ECM).	Убедитесь, что функция ECM включена (см. <ECM RX> (ПР. В ECM) в стр. 59).

■ Факсимильный аппарат не печатает

Причина	Способ устранения
Возможно, картридж FINE (FINE Cartridge) установлен неправильно.	<ul style="list-style-type: none"> ● Убедитесь, что картридж FINE (FINE Cartridge) правильно установлен (см. монтажную схему или стр. 67). ● Перед установкой картриджа FINE (FINE Cartridge) обязательно удалите с него защитную ленту (см. монтажную схему или стр. 67).
Требуется чистка печатающей головки картриджа FINE (FINE cartridge).	При необходимости произведите чистку печатающей головки картриджа FINE (FINE cartridge) (см. стр. 71).
Требуется замена картриджа FINE (FINE Cartridge).	Убедитесь, что неполадка связана с картриджем FINE (FINE Cartridge), и при необходимости замените его (см. стр. 67).
Возможно, что установлен документ.	Убедитесь, что документ не установлен.
Аппарат обслуживается./Аппарат отправляет факс./Аппарат печатает другой документ.	Как можно скорее отмените отправку, печать или обслуживание.

■ Расплывшаяся или неравномерная печать принятых документов

Причина	Способ устранения
Низкое качество телефонных линий или плохое соединение.	<ul style="list-style-type: none"> ● Такие неполадки можно устранить путем передачи/приема в режиме ECM. Однако при низком качестве телефонных линий, возможно, потребуются повторить операцию. ● Уменьшите скорость приема (см. <RX START SPEED> (СКОРОСТЬ ПРИЕМА) в стр. 61).
Передающий факсимильный аппарат не работает должным образом.	Обычно посылающий факсимильный аппарат определяет качество документа. Свяжитесь с отправителем документа и предложите проверить факсимильный аппарат.

■ Невозможен прием в режиме коррекции ошибок (ECM)

Причина	Способ устранения
Передающий факсимильный аппарат не поддерживает режим ECM.	Если передающий факсимильный аппарат не поддерживает режим ECM, документ принимается в обычном режиме без проверки ошибок.
Возможно, функция ECM отключена.	Убедитесь, что функция ECM включена (см. <ECM RX> (ПР. В ECM) в стр. 59).

■ При приеме документов часто возникают ошибки

Причина	Способ устранения
Низкое качество телефонных линий или плохое соединение.	Уменьшите скорость приема (см. <RX START SPEED> (СКОРОСТЬ ПРИЕМА) в стр. 61).
Передающий факсимильный аппарат не работает должным образом.	Свяжитесь с отправителем документа и предложите проверить факсимильный аппарат.

Неполадки при копировании

■ Факсимильный аппарат не копирует

Причина	Способ устранения
Требуется замена картриджа FINE (FINE Cartridge).	Убедитесь, что неполадка связана с картриджем FINE (FINE Cartridge), и при необходимости замените его (см. стр. 67).
Документ неправильно загружен в ADF.	<ul style="list-style-type: none"> ● Уберите документ, выровняйте при необходимости пачку и правильно установите ее в устройство автоматической подачи документов лицевой стороной вверх (см. стр. 21). ● Убедитесь в том, что крышка закрыта.
Возможно, картридж FINE (FINE Cartridge) установлен неправильно.	Убедитесь, что картридж FINE (FINE Cartridge) правильно установлен (см. монтажную схему или стр. 67).
Засорены сопла печатающей головки.	Распечатайте шаблон для проверки сопел (см. стр. 71).

■ При печати большого количества копий на ЖК-дисплее может появиться сообщение <MEMORY FULL> (ПЕРЕПОЛН. ПАМЯТИ)

Причина	Способ устранения
Память аппарата заполнена.	<ul style="list-style-type: none"> ● Распечатайте или удалите все документы, хранящиеся в памяти (см. стр. 42), чтобы освободить место в памяти факсимильного аппарата, а затем повторите операцию сначала. ● Измените разрешение сканирования и попробуйте выполнить копирование еще раз.
Копируемый документ содержит слишком много графики.	При копировании многостраничного документа разделите документ на несколько частей. Если это невозможно, выполняйте копирование по одному экземпляру до получения требуемого числа копий.

Неполадки телефонной связи

■ Аппарат не набирает номер

Причина	Способ устранения
Неправильно подключена телефонная линия.	Убедитесь в надежности всех соединений линии (см. инструкцию по установке).
Плохо подключен шнур питания.	Убедитесь в надежности подключения шнура питания к аппарату и к электрической розетке (см. инструкцию по установке). Если аппарат включен через удлиннитель, убедитесь в том, что удлиннитель подключен к электросети и включен.
Аппарат не включен.	Для включения аппарата нажмите клавишу [ON] (Вкл.).
В аппарате неправильно установлен тип телефонной линии (импульсный/тональный набор).	Убедитесь, что факсимильный аппарат правильно настроен на тип телефонной линии (см. стр. 14).

■ Телефонная трубка, телефонный аппарат или дополнительный телефонный аппарат отключается во время разговора

Причина	Способ устранения
Плохо подключен кабель телефонной линии.	Проверьте надежность подключения кабеля телефонной линии к факсимильному аппарату и к телефонной розетке на стене.

■ Помехи в телефонной линии

Причина	Способ устранения
Рядом с аппаратом работает сотовый или беспроводной телефон.	Убедитесь, что рядом с факсимильным аппаратом не используются мобильные и сотовые телефоны.

Низкое качество печати

■ Качество печати не соответствует ожиданиям; печать нечеткая, размазана, есть пропущенные точки или белые полосы

Причина	Способ устранения
Материал для печати не удовлетворяет требованиям для данного аппарата.	Убедитесь, что используемая бумага соответствует рекомендациям (см. стр. 20).
Засорены сопла печатающей головки картриджа FINE (FINE Cartridge).	При необходимости произведите чистку печатающей головки картриджа FINE (FINE cartridge) (см. стр. 71).
Возможно, картридж FINE (FINE Cartridge) установлен неправильно.	Убедитесь, что картридж FINE (FINE Cartridge) правильно установлен (см. монтажную схему или стр. 67).
Возможно, повреждена печатающая головка картриджа FINE (FINE Cartridge).	Проверьте, связана ли неполадка с печатающей головкой картриджа FINE (FINE Cartridge) (см. стр. 71), и при необходимости замените картридж FINE (FINE Cartridge) (см. стр. 67).

■ Распечатки смазаны или испачканы чернилами



Причина	Способ устранения
Материал для печати не удовлетворяет требованиям для данного аппарата.	Убедитесь, что используемая бумага соответствует рекомендациям (см. стр. 20).

Проблемы при печати с компьютера

● Если происходит ошибка

Если происходит ошибка печати (например, в аппарате заканчивается бумага или происходит застревание бумаги), автоматически выводится сообщение с рекомендациями по устранению неполадки. Выполните соответствующие действия, указанные в сообщении. Сообщения могут быть разными в зависимости от операционной системы.

● Не удается установить драйвер принтера

Причина	Способ устранения
Установщик несовместим с операционной системой.	Используйте аппарат в среде, описанной в «Минимальных системных требованиях» на стр. 102.
Не удается продолжить работу после появления диалогового окна [Printer Connection/Подключение принтера] .	<p>Если после появления диалогового окна [Printer Connection/Подключение принтера] не удается продолжить работу, убедитесь, что USB-кабель надежно подключен к USB-порту аппарата и компьютеру, и переустановите драйвер принтера следующим образом.</p> <p> Примечание</p> <p>В ОС Windows Vista может появиться сообщение «The printer is not detected. Check the connection./Принтер не обнаружен. Проверьте подключение.» в зависимости от используемого компьютера. В этом случае немного подождите. Если вы по-прежнему не можете перейти к следующему действию, следуйте приведенной ниже процедуре для переустановки драйвера принтера.</p> <ol style="list-style-type: none"> (1)Нажмите кнопку [Cancel/Отмена] в диалоговом окне [Printer Connection/Подключение принтера]. (2)Нажмите кнопку [Start Over/Повторный запуск] в диалоговом окне [Installation Failure/Сбой установки]. (3)Нажмите кнопку [Back/Назад] в следующем диалоговом окне. (4)Нажмите кнопку [Exit/Выход], затем выньте компакт-диск. (5)Выключите аппарат. (6)Перезагрузите компьютер. (7)Завершите работу всех прочих приложений. (8)Переустановите драйвер принтера, следуя краткой инструкции по установке.
Установка не запускается автоматически, когда в дисковод вставляется [Setup CD-ROM/Установочный компакт-диск] .	<p>Начните установку с использованием следующей процедуры.</p> <ol style="list-style-type: none"> (1)Нажмите кнопку [Start/Пуск] и [Computer/Компьютер]. <ul style="list-style-type: none"> В ОС Windows XP: нажмите кнопку [Start/Пуск] и [My Computer/Мой компьютер]. В ОС Windows 2000: дважды щелкните значок [My Computer/Мой компьютер] на рабочем столе. (2)В открывшемся окне дважды щелкните на значке компакт-диска. Если отображается содержимое CD-ROM, дважды щелкните MSETUP4.EXE. <p> Примечание</p> <p>Если значок компакт-диска не отображается, выполните следующие действия:</p> <ul style="list-style-type: none"> ● Извлеките компакт-диск из дисковода и снова вставьте его. ● Перезагрузите компьютер. <p>Если значок все равно не отображается, проверьте, появится ли он при установке в дисковод других дисков. Если для других компакт-дисков значок отображается, значит, проблема заключается в [Setup CD-ROM/Установочном компакт-диске]. В этом случае обратитесь в сервис-центр.</p>

Причина	Способ устранения
Процедура установки выполнена неправильно.	<p>Переустановите драйвер принтера, следуя краткой инструкции по установке. Если драйвер принтера установлен неправильно, удалите его, перезагрузите компьютер и переустановите драйвер. Более подробную информацию можно найти в <i>электронном руководстве</i>.</p> <p>При переустановке драйвера выберите [Custom Install/Выборочная установка] на <i>установочном компакт-диске</i>.</p> <p> Примечание</p> <p>Если работа программы установки была прекращена принудительно из-за ошибки Windows, операционная система Windows может работать неустойчиво; возможно, это будет препятствовать установке драйвера принтера. Перезагрузите компьютер перед установкой.</p>

- **Не удается правильно установить соединение с компьютером**
- **Низкая скорость сканирования или печати/Высокоскоростное соединение USB не работает/Отображается сообщение “This device can perform faster” (Это устройство может работать быстрее)**

Причина	Способ устранения
Системное оборудование не полностью совместимо со стандартом Hi-Speed USB.	<p>Если системное оборудование не является полностью совместимым со стандартом Hi-Speed USB, аппарат будет работать с меньшей скоростью передачи данных, обеспечиваемой стандартом USB 1.1. В этом случае аппарат работает правильно, но скорость печати или сканирования может снизиться из-за скорости подключения.</p> <p>Выполните проверку по следующим пунктам, чтобы убедиться, что система поддерживает высокоскоростное подключение Hi-Speed USB.</p> <ul style="list-style-type: none"> ● Порт USB компьютера поддерживает подключение по интерфейсу Hi-Speed USB. ● Кабель и концентратор USB поддерживают высокоскоростное подключение Hi-Speed USB. <p>Обязательно используйте сертифицированный кабель Hi-Speed USB. Рекомендуется использовать кабель не длиннее 10 футов/3 м.</p> <ul style="list-style-type: none"> ● Операционная система компьютера поддерживает подключение по интерфейсу Hi-Speed USB. <p>Приобретите и установите последнее вышедшее обновление для компьютера.</p> <ul style="list-style-type: none"> ● Драйвер Hi-Speed USB работает правильно. <p>Приобретите последнюю версию драйвера Hi-Speed USB, совместимого с аппаратным обеспечением, и установите его на компьютер.</p> <p> Важно</p> <p>Для получения подробных сведений о подключении по интерфейсу Hi-Speed USB обратитесь к изготовителям компьютера, кабеля и концентратора USB.</p>

● Неудовлетворительные результаты печати

Если результаты печати неудовлетворительны из-за смещения строк, прежде всего проверьте параметры бумаги и качества печати. Более подробную информацию можно найти в *электронном руководстве*.

- **Проверка 1: убедитесь, что размер загруженной бумаги соответствует настройке и что загружена простая бумага.**

Если размер не соответствует настройке или загружена не простая бумага, получить нужный результат печати будет невозможно. Кроме того, на поверхности распечатки могут быть царапины.

● **Проверка 2: проверьте правильность выбранного качества печати.**

Выберите вариант качества изображения, подходящий для печати данных. Если на отпечатке заметно размывание изображения, задайте более высокое качество изображения и повторите печать.

● **Проверка 3: если проблема не устранена, возможны другие причины.**

См. также следующие разделы:

- «Не удается напечатать задание до конца» на стр. 88
- «Неровные строки» на стр. 88
- «Отпечатанная поверхность поцарапана/Бумага испачкана» на стр. 88
- «Обратная сторона листа испачкана» на стр. 89

■ **Не удается напечатать задание до конца**

Причина	Способ устранения
Слишком большой объем данных печати.	Нажмите кнопку [Print Options/Параметры печати] на экране [Page Setup/Страница] . Затем установите флажок [Prevent loss of print data/Предотвратить потерю данных печати] в появившемся диалоговом окне.
Недостаточно места на жестком диске компьютера.	Удалите ненужные файлы, чтобы освободить дисковое пространство.

■ **Неровные строки**

Причина	Способ устранения
Неправильно выбраны настройки бумаги и качества печати.	Проверьте настройки бумаги и печати. См. «Неудовлетворительные результаты печати» на стр. 87.
Печатающая головка не выровнена.	Если после установки печатающей головки не было произведено ее выравнивание, прямые линии могут печататься со смещением. См. «Выравнивание картриджа FINE (FINE Cartridge)» на стр. 72.
Слишком большой объем данных печати.	Нажмите кнопку [Print Options/Параметры печати] на экране [Page Setup/Страница] . Затем установите флажок [Prevent loss of print data/Предотвращение потери данных для печати] в диалоговом окне.
Используется печать с использованием функций разметки страницы или полей переплета.	При печати с функцией разметки страницы или полей переплета тонкие линии могут не напечататься. Попробуйте сделать линии в документе более толстыми.

■ **Отпечатанная поверхность поцарапана/Бумага испачкана**

Причина	Способ устранения
Неправильно выбраны настройки бумаги и качества печати.	Проверьте настройки бумаги и печати. См. «Неудовлетворительные результаты печати» на стр. 87.
Тип бумаги не подходит для печати.	Проверьте, подходит ли эта бумага для печати. См. описание проверки правильности выбора бумаги в разделе «Требования к бумаге» на стр. 20.
Бумага скручивается.	Переверните бумагу и загрузите ее заново, так чтобы печать выполнялась на другой стороне. Скручивание бумаги может происходить в том случае, если бумага оставалась загруженной в задний лоток длительное время. В этом случае загрузите бумагу другой стороной вверх. Возможно, это позволит устранить неполадку. Неиспользованную бумагу рекомендуется поместить в упаковку и хранить на плоской поверхности.
Выполнение печати вне рекомендованной области.	При печати вне рекомендованной области листа на нижнем краю бумаги могут появиться чернильные пятна. Измените настройки размера источника в соответствующей программе. Подробные сведения о рекомендованной области печати см. в разделе «Требования к бумаге» на стр. 20.

Причина	Способ устранения
Загрязнена внутренняя часть аппарата.	<p>Чтобы почистить внутреннюю часть аппарата, выполните процедуру чистки поддона.</p> <p>Дополнительные сведения об очистке см. в разделе «Чистка аппарата» на стр. 73.</p> <p> Примечание</p> <p>Для предотвращения загрязнения внутренних компонентов аппарата чернилами задайте правильный размер страницы.</p>
Бумага долго сохнет после печати.	<p>В этом случае отпечатанная поверхность успеваеt высохнуть, что предотвращает пачкание и царапание бумаги.</p> <p>(1) Убедитесь, что аппарат включен.</p> <p>(2) Откройте диалоговое окно свойств принтера. См. <i>электронное руководство</i>.</p> <p>(3) Перейдите на вкладку [Maintenance/Обслуживание] и откройте [Custom Settings/Специальные параметры].</p> <p>(4) Перетащите ползунок [Ink Drying Wait Time/Задержка на сушку] до нужного значения, а затем нажмите кнопку [Send/Отправить].</p> <p>(5) При появлении подтверждающего сообщения нажмите кнопку [OK].</p>
Бумагу царапает другая загруженная бумага.	<p>При подаче из заднего лотка бумагу может поцарапать другая загруженная бумага. В этом случае загружайте листы по одному.</p>
При печати изображений установлено слишком большое значение параметра интенсивности.	<p>При печати изображения с высокой интенсивностью бумага, особенно обычная, может впитать слишком много чернил и стать волнистой. Уменьшите значение параметра [Intensity/Интенсивность] драйвера принтера и повторите печать.</p> <p>(1) Откройте диалоговое окно свойств принтера. См. <i>электронное руководство</i>.</p> <p>(2) На вкладке [Main/Главная] выберите [Manual/Ручной] для [Color/Intensity / Цвет/Интенсивность] и нажмите кнопку [Set/Задать].</p> <p>(3) Перетащите ползунок [Intensity/Интенсивность] на вкладке [Color Adjustment/Настройка цветов], чтобы отрегулировать интенсивность.</p>

■ Обратная сторона листа испачкана

Причина	Способ устранения
Неправильно выбраны настройки бумаги и качества печати.	<p>Проверьте настройки бумаги и печати. См. «Неудовлетворительные результаты печати» на стр. 87.</p>
Загрязнена внутренняя часть аппарата.	<p>Чтобы почистить внутреннюю часть аппарата, выполните процедуру чистки поддона.</p> <p>Дополнительные сведения об очистке см. в разделе «Чистка аппарата» на стр. 73.</p> <p> Примечание</p> <p>Для предотвращения загрязнения внутренних компонентов аппарата чернилами задайте правильный размер страницы.</p>

● Аппарат не запускается или останавливается во время печати

■ Печать не начинается

Причина	Способ устранения
В очередь на печать поставлены ненужные задания./Неполадки с компьютером.	<p>При печати с компьютера перезагрузите компьютер.</p> <p>Удалите ненужные задания печати. См. <i>электронное руководство</i>.</p>

Причина	Способ устранения
Аппарат не готов к работе.	<p>Убедитесь, что шнур питания надежно подключен, и включите аппарат. Если индикатор [ON] (ВКЛ.) мигает зеленым цветом, это указывает на выполнение инициализации аппарата. Дождитесь, когда индикатор [ON] (ВКЛ.) перестанет мигать и загорится зеленым цветом.</p> <p>Примечание</p> <p>При печати большого объема данных (например, фотографий или рисунков) требуется больше времени для подготовки к печати. Если индикатор [ON] (ВКЛ.) мигает зеленым цветом, компьютер обрабатывает данные и отправляет их на аппарат. Дождитесь начала печати.</p>
Аппарат неправильно подключен.	<p>Убедитесь, что кабель USB надежно подключен к аппарату и к компьютеру.</p> <ul style="list-style-type: none"> ● Если используется релейное устройство (например, концентратор USB), отключите его, подключите аппарат напрямую к компьютеру и попробуйте еще раз выполнить печать. Если печать запускается нормально, проблема связана с релейным устройством. За подробными сведениями обратитесь к продавцу релейного устройства. ● Возможна также неисправность кабеля USB. Замените кабель USB и попытайтесь вновь выполнить печать.
В диалоговом окне драйвера принтера не выбран аппарат.	<p>Правильная работа аппарата невозможна при использовании драйвера другого принтера.</p> <p>Убедитесь, что название модели вашего аппарата выбрано в диалоговом окне [Print/Печать].</p> <p>Примечание</p> <p>Для того чтобы убедиться в том, что аппарат выбран по умолчанию, выберите [Set as Default Printer/Использовать по умолчанию].</p>
Неправильно задан порт принтера.	<p>Проверьте параметры порта принтера.</p> <p>* Ниже «XXX» означает название вашего аппарата.</p> <ol style="list-style-type: none"> (1) Войдите в систему как администратор. (2) Нажмите кнопку [Control Panel/Панель управления], щелкните [Printer/Принтер] в разделе [Hardware and Sound/Звуки и аудиоустройства]. <ul style="list-style-type: none"> В ОС Windows XP: нажмите кнопку [Control Panel/Панель управления], [Printers and Other Hardware/Принтеры и другие устройства] и [Printers and Faxes/Принтеры и факсы]. В ОС Windows 2000: нажмите кнопку [Control Panel/Панель управления] и [Printers/Принтеры]. (3) Щелкните правой кнопкой значок [Canon XXX] и выберите [Properties/Свойства]. (4) Выберите вкладку [Ports/Порты] для проверки настроек порта. Убедитесь в том, что порт с именем USBnnnn (где «n» - номер) с [Canon XXX] в столбце [Printer/Принтер] выбран для [Print to the following port(s)/Печати со следующих портов]. Если настройка неверна, переустановите драйвер принтера или переключитесь на нужный порт.

■ Печать прерывается, не завершившись

Причина	Способ устранения
Печать документов с большим количеством фотографий или изображений.	<p>При печати большого объема данных (например, фотографий или рисунков) на их обработку аппаратом и компьютером требуется определенное время, и может показаться, что аппарат простаивает. Кроме того, при непрерывной печати на обычной бумаге с большим расходом чернил аппарат может время от времени останавливаться. В обоих случаях следует дождаться возобновления печати.</p> <p>Примечание</p> <p>Если выполняется печать документа с большой областью печати или распечатка большого количества копий, печать может остановиться, чтобы дать высохнуть чернилам.</p>

Причина	Способ устранения
Аппарат постоянно печатает в течение длительного времени.	<p>Если аппарат постоянно печатает в течение длительного времени, печатающая головка может перегреться. Печать временно приостанавливается в целях защиты печатающей головки и через некоторое возобновляется.</p> <p>В этом случае в удобное время прервите задание печати и выключите аппарат не менее чем на 15 минут.</p> <p>Кроме того, при непрерывной долгой печати рисунков и фотографий с интенсивными цветами печать может останавливаться для предохранения печатающей головки. В этом случае печать не возобновляется автоматически. Выключите аппарат и подождите не менее 15 минут.</p> <p>⚠ Внимание Область вокруг печатающей головки внутри принтера может сильно нагреться. Не прикасайтесь к печатающей головке и расположенным рядом с ней деталям.</p>
Неправильно загружена бумага.	<p>Убедитесь, что бумага загружена в задний лоток.</p> <p>Если в аппарате закончилась бумага, загрузите ее.</p>

■ Скорость печати ниже, чем ожидалось

Примечание

В зависимости от используемого компьютера скорость печати при выполнении указанных ниже действий может не увеличиться.

Причина	Способ устранения
Установлено слишком высокое качество печати.	<p>Соответственным образом измените настройку качества печати в драйвере принтера.</p> <p>(1) Откройте диалоговое окно свойств принтера. См. <i>электронное руководство</i>.</p> <p>(2) На экране [Main/Главная] выберите [Standard/Стандартные] или [Draft/Черновик] в качестве настройки [Print Quality/Качество печати].</p>

■ Не отображается окно монитора состояния принтера

Причина	Способ устранения
Функция монитора состояния принтера не включена.	<p>Убедитесь, что параметр [Enable Status Monitor/Включить монитор состояния] выбран в меню [Option/Параметры] монитора состояния.</p> <p>(1) Откройте диалоговое окно свойств принтера. См. <i>электронное руководство</i>.</p> <p>(2) На вкладке [Maintenance/Обслуживание] поставьте флажок [View Printer Status/Сведения о состоянии принтера].</p> <p>(3) Выберите [Enable Status Monitor/Включить Монитор состояния] в меню [Option/Параметры], если это еще не сделано.</p>

■ Отображается экран Inkjet Printer/Scanner/Fax Extended Survey Program

Экран подтверждения с запросом на отправку информации об использовании аппарата отображается спустя три, а затем шесть месяцев после установки программы расширенного опроса Inkjet Printer/Scanner/Fax Extended Survey Program. Впоследствии этот экран будет отображаться каждые полгода в течение четырех лет.

Ознакомьтесь с инструкциями, отображаемыми на экране, и выполните приведенные ниже действия.

- Если вы согласны принять участие в программе опроса:

Нажмите **[Agree/Принимаю]** и следуйте инструкциям, отображаемым на экране.

Информация об использовании аппарата будет отправлена в компанию Canon через Интернет.

Примечание

После передачи информации может появиться экран предупреждения, например о безопасности в Интернете. В этом случае выберите программу с именем «IJPLMUI.exe» и разрешите ее использование.

- Если вы не согласны принять участие в программе опроса:
Нажмите **[Do not agree/Не принимаю]**. Экран подтверждения закрывается, и опрос в данный момент пропускается. Экран подтверждения появится снова через три месяца.
- Порядок удаления программы Inkjet Printer/Scanner/Fax Extended Survey Program:
Чтобы удалить программу Inkjet Printer/Scanner/Fax Extended Survey Program, нажмите **[Uninstall/Удалить]**. После удаления программы информация об использовании аппарата передаваться не будет.

Общие неполадки

■ Отсутствует питание

Причина	Способ устранения
Плохо подключен шнур питания.	Убедитесь в надежности подключения шнура питания к аппарату и к электрической розетке (см. инструкцию по установке). Если аппарат включен через удлинитель, убедитесь в том, что удлинитель подключен к электросети и включен.
Неисправен шнур питания.	Проверьте шнур питания, заменив его другим.

■ Аппарат не печатает отчеты

Причина	Способ устранения
Требуется замена картриджа FINE (FINE Cartridge).	Убедитесь, что неполадка связана с картриджем FINE (FINE Cartridge), и при необходимости замените его (см. стр. 67).

■ Отсутствует индикация на ЖК-дисплее

Причина	Способ устранения
Плохо подключен шнур питания.	Убедитесь в надежности подключения шнура питания к аппарату и к электрической розетке (см. инструкцию по установке). Если аппарат включен через удлинитель, убедитесь в том, что удлинитель подключен к электросети и включен. Если дисплей остается пустым, отключите аппарат от сети, подождите 5 с, затем снова включите аппарат.
ЖК-дисплей/светодиоды могут находиться в режиме энергосбережения.	Для восстановления индикации нажмите любую клавишу на панели управления, кроме [ON] (Вкл.).

■ ИД звонящего

Причина	Способ устранения
<p>На ЖК-дисплее не отображается телефонный/факсимильный номер вызывающего абонента.</p>	<ul style="list-style-type: none"> ● См. текст контракта услуги определения номера вызывающего абонента. ● Проверьте настройки аппарата. См. «Задание идентификатора звонящего» на стр. 40. ● В зависимости от состояния линии, факсимильный/телефонный номер вызывающего абонента может не отображаться. ● Параметры услуги определения номера вызывающего абонента в разных странах/регионах могут отличаться. За дополнительной информацией обращайтесь в местную телефонную компанию.

Аварийное отключение питания

В случае отключения питания пользовательские настройки и зарегистрированные данные быстрого однокнопочного и кодированного наборов сохраняются.

Модель JX510P:

В случае выключения аппарата или сбоя питания хранящиеся в памяти факсы и сообщения автоматически резервируются. Однако если после включения питания восстановление данных невозможно, автоматически печатается MEMORY CLEAR REPORT (ОТЧЕТ ОБ ОЧИСТКЕ ПАМЯТИ).

Модель JX210P:

Однако если после включения питания восстановление данных невозможно, автоматически печатается MEMORY CLEAR REPORT (ОТЧЕТ ОБ ОЧИСТКЕ ПАМЯТИ). Этот отчет содержит список документов, которые были удалены из памяти в результате отключения питания.

■ При аварийном отключении питания

При отсутствии питания аппарат может выполнять ограниченное число функций.

- Посылка телефонных вызовов с использованием факсимильного аппарата невозможна. Более того, посылка телефонных вызовов может оказаться невозможной даже в том случае, если к факсимильному аппарату подключен дополнительный телефонный аппарат.
- Аппарат не может передавать, принимать и копировать документы.
- Можно получать голосовые сообщения только в том случае, если к Вашему факсимильному аппарату подключена телефонная трубка или добавочный телефон.

■ MEMORY CLEAR REPORT (ОТЧЕТ ОБ ОЧИСТКЕ ПАМЯТИ) (только JX210P)

При аварийном отключении питания документы, хранящиеся в памяти аппарата, будут утеряны.

После восстановления питания аппарата он автоматически печатает список документов, которые хранились в памяти на момент отключения питания.

Примечание

Если при восстановлении питания в картридже нет чернил или в заднем лотке отсутствует бумага, MEMORY CLEAR REPORT (ОТЧЕТ ОБ ОЧИСТКЕ ПАМЯТИ) не печатается даже после замены картриджа или загрузки бумаги.

Сообщения на ЖК-дисплее

Перечисленные ниже сообщения выводятся на дисплей, когда аппарат выполняет какую-либо операцию или когда в работе аппарата возникают неполадки.

■ AUTO PRINT OFF (АВТОПЕЧАТЬ ВЫКЛ.)

Причина	Способ устранения
Настройка <AUTO PRINT> (АВТОМАТИЧ. ПЕЧАТЬ) установлена в <OFF> (ВЫКЛ.).	Установите настройку <AUTO PRINT> (АВТОМАТИЧ. ПЕЧАТЬ) в <ON> (ВКЛ.), чтобы печатать полученные факсы, ACTIVITY REPORT (ОТЧЕТ О РАБОТЕ), TX REPORT (ОТЧЕТ О ПЕРЕДАЧЕ), RX REPORT (ОТЧЕТ О ПРИЕМЕ), MULTI TX REPORT (ОТЧ. О МНОГОКР. ПЕР.) и MEMORY CLEAR REPORT (ОТЧЕТ ОБ ОЧИСТКЕ ПАМЯТИ) автоматически (см. стр. 38).

■ AUTO REDIAL (АВТ. ПОВТ. НАБОР)

Причина	Способ устранения
Аппарат ожидает очередной попытки повторного набора номера, так как при выполнении передачи документа линия была занята или вызываемый абонент не ответил на вызов.	Подождите, пока аппарат автоматически не начнет повторный набор номера. Если требуется отменить автоматический повторный набор, нажмите клавишу [Stop/Reset] (Стоп/Сброс) (см. стр. 28).

■ BUSY/NO SIGNAL (ЗАНЯТ/НЕТ СИГН.)

Причина	Способ устранения
Набранный телефонный номер занят.	Попробуйте передать документ позже.
Набран неправильный факсимильный номер.	Проверьте факсимильный номер и повторите набор.
Факсимильный аппарат на другой стороне соединения не работает.	Свяжитесь с адресатом и попросите проверить факсимильный аппарат.
Факсимильный аппарат на другой стороне не относится к группе G3.	Свяжитесь с удаленным абонентом и попросите передать или принять документ с помощью аппарата группы G3.
В аппарате неправильно установлен тип телефонной линии (импульсный/тональный набор).	Убедитесь, что факсимильный аппарат правильно настроен на тип телефонной линии (см. стр. 14).
Принимающий факсимильный аппарат не ответил в течение 55 с (после всех попыток автоматического повтора набора).	Свяжитесь с принимающей стороной и попросите их проверить свой факсимильный аппарат. Попробуйте отправить документ с помощью ручного набора (см. стр. 23). Для международных звонков введите паузы в зарегистрированный номер (см. стр. 27).

■ CHECK DOCUMENT (ПРОВЕРЬТЕ ДОК.)

Причина	Способ устранения
Документ не загружен в ADF или замят.	Загрузите передаваемый или копируемый документ (см. стр. 21) или проверьте, не замялся ли документ, и при необходимости устранили замятие (см. стр. 78), затем начните сначала.

■ CHECK PAPER SIZE (ПРОВ. ФОРМ. БУМ.)

Причина	Способ устранения
Формат бумаги, загруженной в задний лоток, отличается от формата, указанного в настройке <PAPER SIZE> (ФОРМАТ БУМАГИ).	Загрузите бумагу правильного формата или измените значение параметра <PAPER SIZE> (ФОРМАТ БУМАГИ) (см. стр. 60). Нажмите [Stop/Reset] (Стоп/Сброс).

■ СНК PRINTER 5100 (ПРОВ. ПРИНТ. 5100)/SEE MANUAL (СМ. РУКОВОДСТВО)

Причина	Способ устранения
Заблокировано перемещение держателя.	Удалите замятую бумагу или посторонний предмет, мешающий движению держателя, затем выключите аппарат и включите его снова.
В аппарат попал посторонний предмет, который препятствует перемещению механизма держателя.	Проверьте, что в аппарате нет посторонних предметов (скрепок или других мелких предметов) и что с картриджа FINE (FINE Cartridge) удалена защитная лента. Убедитесь также в отсутствии замятой бумаги или удалите ее при необходимости (см. стр. 78). Затем нажмите клавишу [Stop/Reset] (Стоп/Сброс) и начните операцию сначала.
Неисправен картридж FINE (FINE Cartridge).	Нажмите [Stop/Reset] (Стоп/Сброс). Заново установите картридж FINE (FINE Cartridge) (см. инструкции по установке или стр. 67) и начните сначала. В любом случае, если сбросить ошибку не удастся, попробуйте отключить питание аппарата. Подождите несколько минут, затем снова включите аппарат. Кроме того, попробуйте заменить картридж FINE (FINE Cartridge) на новый (см. стр. 67).
Произошла ошибка, требующая обращения в центр технического обслуживания.	Выключите аппарат и отсоедините его от электросети. Через некоторое время снова подсоедините шнур питания аппарата к электрической розетке и включите аппарат. Если снова возникает та же ошибка, обратитесь в сервисный центр.

■ СНК PRINTER 5B00 (ПРОВ. ПРИНТ. 5B00)/REQUIRE SERVICE (НЕОБХ. ОБСЛУЖИВ.)

Причина	Способ устранения
Заполнена емкость для использованных чернил (в которую сливаются чернила после чистки печатающей головки).	Как можно скорее обратитесь в сервисный центр.

■ СНК PRINTER B200 (ПРОВ. ПРИНТ. B200)/REQUIRE SERVICE (НЕОБХ. ОБСЛУЖИВ.)

Причина	Способ устранения
Произошла ошибка, требующая обращения в центр технического обслуживания.	При использовании аппарата в качестве телефона обратитесь в сервисный центр, а затем немедленно отключите аппарат. При использовании аппарата не в качестве телефона немедленно отключите аппарат и обратитесь в сервисный центр.

■ СНК PRINTER nnnn (ПРОВ. ПРИНТ. nnnn)/SEE MANUAL (СМ. РУКОВОДСТВО)

Причина	Способ устранения
Произошла ошибка, требующая обращения в центр технического обслуживания.	Выключите аппарат и отсоедините его от электросети. Через некоторое время снова подсоедините шнур питания аппарата к электрической розетке и включите аппарат. Если снова возникает та же ошибка, обратитесь в сервисный центр.

■ CLEAR PAPER JAM (УСТР.ЗАМ.БУМАГИ)

Причина	Способ устранения
В аппарате замята бумага.	Удалите замятую бумагу (см. стр. 78) и снова загрузите бумагу в задний лоток. Нажмите [Stop/Reset] (Стоп/Сброс).

■ DOC. TOO LONG (ОЧЕНЬ ДЛИН. ДОК.)

Причина	Способ устранения
Длина документа превышает 400 мм.	С помощью копирующего аппарата сделайте уменьшенную копию документа и передавайте эту копию.

■ ECM RX (ПР. В ЕСМ)

Причина	Способ устранения
Выполняется прием документа в режиме коррекции ошибок (ЕСМ).	Прием в режиме ЕСМ может занимать больше времени, чем обычный прием. Отключите режим ЕСМ, если необходим быстрый прием или если Вам известно, что местные линии находятся в хорошем состоянии (см. раздел <ЕСМ RX> (ПР. В ЕСМ) в стр. 59).

■ ЕСМ TX (П.ЕСМ)

Причина	Способ устранения
Выполняется передача документа в режиме коррекции ошибок (ЕСМ).	Передача в режиме ЕСМ может занимать больше времени, чем обычная передача. Отключите режим ЕСМ, если необходима быстрая передача или если Вам известно, что местные линии находятся в хорошем состоянии (см. <ЕСМ TX> (П. ЕСМ) в стр. 59).

■ INK ABS NEAR FUL (АБС. ЧЕРНИЛ ПОЧТИ ПОЛОН)

Причина	Способ устранения
Контейнер для использованных чернил почти полностью заполнен.	После заполнения контейнера для использованных чернил дальнейшая печать будет невозможна. Немедленно обратитесь в сервисный центр. Чтобы продолжить печать, нажмите кнопку [Stop/Reset] (Стоп/Сброс).

■ INK VOL UNKNOWN (НЕИЗВ. УРОВ. ЧЕРН.)

Причина	Способ устранения
Невозможно правильно определить оставшийся запас чернил.	Установлен картридж FINE (FINE Cartridge), который ранее уже был пустым. Замените картридж FINE (FINE Cartridge) (см. стр. 67).

■ MEMORY FULL (ПЕРПОЛН. ПАМЯТИ)

Причина	Способ устранения
Память аппарата заполнена в результате приема слишком большого количества документов либо очень длинного или сложного документа.	Распечатайте и удалите все хранящиеся в памяти документы (см. стр. 42). Затем начните операцию сначала.
Память аппарата заполнена в результате одновременной передачи или копирования слишком большого количества страниц либо в результате передачи или копирования очень длинного или насыщенного деталями документа в режиме передачи из памяти.	Освободите память аппарата, распечатав или удалив из памяти ненужные документы (см. стр. 42). При загрузке большого количества страниц разделите страницы на несколько пачек. Если этого сделать нельзя, отправляйте документ с помощью прямой передачи (см. стр. 23).
Общая продолжительность времени записи превысила 30 мин (только JX510P).	Прослушайте сообщения и удалите ненужные. Можно также стереть все телефонные сообщения, хранящиеся в памяти факсимильного аппарата (см. стр. 48).

■ NO INK (НЕТ ЧЕРНИЛ)

Причина	Способ устранения
Закончились чернила.	Замените картридж FINE (FINE Cartridge) (см. стр. 67).

■ NO OGM (НЕТ ИСХ. СООБЩ.)

Причина	Способ устранения
На автоответчик не записано исходящее сообщение.	Запишите исходящее сообщение (см. стр. 44).

■ NO TEL # (НЕТ № ТЕЛ.)

Причина	Способ устранения
Для нажатой клавиши быстрого однокнопочного набора или введенного кода быстрого кодированного набора не зарегистрирован номер.	Зарегистрируйте клавишу быстрого однокнопочного набора или код быстрого кодированного набора (см. стр. 17).

■ REC'D IN MEMORY (ПРИНЯТО В ПАМЯТЬ)

Причина	Способ устранения
Аппарат принял документ в память, так как во время приема закончилась бумага или чернила, замята бумага либо в аппарате установлен картридж FINE (FINE Cartridge) неправильного типа.	Загрузите бумагу в задний лоток (см. инструкцию по установке или стр. 21), замените картридж FINE (см. стр. 67) или удалите замятие бумаги (см. стр. 78). Напечатайте все документы, сохраненные в памяти (см. стр. 42).
Факс принимает документы в память, поскольку настройка <AUTO PRINT> (АВТОМАТИЧ. ПЕЧАТЬ) установлена в <OFF> (ВЫКЛ.).	Установите настройку <AUTO PRINT> (АВТОМАТИЧ. ПЕЧАТЬ) в <ON> (ВКЛ.). Это позволяет автоматически печатать принятые факсы (см. стр. 38).

■ RECOMEND NEW CRT

Причина	Способ устранения
Заканчиваются чернила.	Замените картридж FINE (FINE Cartridge) (см. стр. 67).

■ REMOVE DOCUMENT (УБЕРИТЕ ДОКУМЕНТ)

Причина	Способ устранения
Документ установлен во время печати.	Уберите документ. Нажмите клавишу [Stop/Reset] (Стоп/Сброс) и повторите печать.

■ SET DOCUMENT IN (УСТАНОВИТЕ ДОК.) CORRECT POSITION (В ПРАВИЛЬН. ПОЛОЖ)

Причина	Способ устранения
Документ не может быть правильно распознан или имеет слишком маленький формат.	Убедитесь, что документ соответствует требованиям и правильно загружен. Если необходимо, заново загрузите документ и нажмите клавишу [Start/Copy] (Пуск/Копия). См. «Требования к документам» на стр. 19 и «Загрузка документов и бумаги» на стр. 21.

■ TAM MEMORY FULL (ПЕРЕП.ПАМ.АВТОТ.)*

Причина	Способ устранения
Было записано 55 исходящих сообщений, включая исходящее сообщение, альтернативное сообщение, голосовые памятки, сообщение факс/тел. и пересылаемое сообщение, или общая продолжительность времени записи превысила 30 мин.	Прослушайте сообщения и удалите ненужные. Можно также стереть все телефонные сообщения, хранящиеся в памяти факсимильного аппарата (см. стр. 48).

* только JX510P.

■ TX/RX CANCELLED (ОТМЕНА ПЕР./ПР.)

Причина	Способ устранения
Нажата клавиша [Stop/Reset] (Стоп/Сброс) для отмены операции передачи.	Повторите передачу, если необходимо.

■ TX/RX NO. nnnn (№ПЕР./ПР nnnn)

Причина	Способ устранения
Когда факсимильный аппарат передает или принимает документ, он присваивает ему уникальный идентификационный номер (nnnn).	Запишите этот номер для поиска документов, если необходимо.

Сообщения Монитора состояния

Перечисленные ниже сообщения выводятся на Монитор состояния, когда аппарат выполняет какую-либо операцию или когда в работе аппарата возникают неполадки.

■ Выводится [Service Error 5100/Ошибка службы 5100]

Причина	Способ устранения
Заблокировано перемещение держателя.	Удалите замятую бумагу или посторонний предмет, мешающий движению держателя, затем выключите аппарат и включите его снова.
В аппарат попал посторонний предмет, который препятствует перемещению механизма держателя.	Проверьте, что в аппарате нет посторонних предметов (скрепок или других мелких предметов) и что с картриджа FINE (FINE Cartridge) удалена защитная лента. Убедитесь также в отсутствии замятой бумаги или удалите ее при необходимости (см. стр. 78). Затем нажмите клавишу [Stop/Reset] (Стоп/Сброс) и начните операцию сначала.
Неисправен картридж FINE (FINE Cartridge).	Нажмите [Stop/Reset] (Стоп/Сброс). Заново установите картридж FINE (FINE Cartridge) (см. инструкции по установке или стр. 67) и начните сначала. В любом случае, если сбросить ошибку не удастся, попробуйте отключить питание принтера. Подождите несколько минут, затем снова включите аппарат. Кроме того, попробуйте заменить картридж FINE (FINE Cartridge) на новый (см. стр. 67).
Произошла ошибка, требующая обращения в центр технического обслуживания.	Выключите аппарат и отсоедините его от электросети. Через некоторое время снова подсоедините шнур питания аппарата к электрической розетке и включите аппарат. Если снова возникает та же ошибка, обратитесь в сервисный центр.

■ Выводится [Service Error B200/Ошибка службы B200]

Причина	Способ устранения
Произошла ошибка, требующая обращения в центр технического обслуживания.	При использовании аппарата в качестве телефона обратитесь в сервисный центр, а затем немедленно отключите аппарат. При использовании аппарата не в качестве телефона немедленно отключите аппарат и обратитесь в сервисный центр.

■ Выводится [Service Error nnnn/Ошибка службы nnnn]

Причина	Способ устранения
Произошла ошибка, требующая обращения в центр технического обслуживания.	Выключите аппарат и отсоедините его от электросети. Через некоторое время снова подсоедините шнур питания к аппарату и включите аппарат. Если ошибка появится снова, обратитесь в сервисный центр.

■ [Writing Error/Ошибка записи] / [Output Error/Ошибка вывода] / [Communication Error/Ошибка связи]

Причина	Способ устранения
Аппарат не готов к работе.	Если [ON] (ВКЛ.) не горит, убедитесь, что шнур питания надежно подключен, и включите аппарат. Если индикатор [ON] (ВКЛ.) мигает зеленым цветом, это указывает на выполнение инициализации аппарата. Дождитесь, когда индикатор [ON] (ВКЛ.) перестанет мигать и загорится зеленым цветом.
Аппарат неправильно подключен.	Убедитесь, что кабель USB надежно подключен к аппарату и к компьютеру. <ul style="list-style-type: none"> Если используется релейное устройство (например, концентратор USB), отключите его, подключите аппарат напрямую к компьютеру и попробуйте еще раз выполнить печать. Если печать будет выполнена успешно, значит, неполадка была связана с этим устройством. Для получения подробных сведений обратитесь к продавцу устройства. Возможна также неисправность кабеля USB. Замените кабель USB и попытайтесь вновь выполнить печать.
Параметры порта принтера не соответствуют интерфейсу подключения компьютера к аппарату.	Убедитесь, что в драйвере печати выбран правильный порт. * Ниже «XXX» означает название вашего аппарата. <ol style="list-style-type: none"> Войдите в систему как администратор. Нажмите кнопку [Control Panel/Панель управления], щелкните [Printer/Принтер] в разделе [Hardware and Sound/Звуки и аудиоустройства]. <ul style="list-style-type: none"> В ОС Windows XP: нажмите кнопку [Control Panel/Панель управления], [Printers and Other Hardware/Принтеры и другие устройства] и [Printers and Faxes/Принтеры и факсы]. В ОС Windows 2000: нажмите кнопку [Control Panel/Панель управления] и [Printers/Принтеры]. Щелкните правой кнопкой значок Canon XXX и выберите [Properties/Свойства]. Выберите вкладку [Ports/Порты] для проверки настроек порта. Убедитесь в том, что порт с именем USBnnn (где «n» - номер) с Canon XXX в столбце [Printer/Принтер] выбран для [Print to the following port(s)/Печать со следующих портов]. Если настройка порта неправильна, переустановите драйвер принтера или измените настройку порта в соответствии с используемым интерфейсом.
Неправильно установлен драйвер принтера.	Драйвер принтера может быть установлен неправильно. Удалите его, следуя рекомендациям в <i>электронном руководстве</i> , и переустановите, следуя рекомендациям в краткой инструкции по установке.

Причина	Способ устранения
Неправильно задан порт принтера.	<p>Выполните следующие действия для проверки состояния устройства.</p> <p>(1) Нажмите кнопку [Control Panel/Панель управления], [Hardware and Sound/Звук и аудиоустройства], затем [Device Manager/Диспетчер устройств].</p> <p>Если отображается экран [User Account Control/Управление учетной записью пользователя], следуйте выводимым на экран указаниям.</p> <p>В ОС Windows XP: нажмите кнопку [Control Panel/Панель управления], [Performance and Maintenance/Производительность и обслуживание], [System/Система], щелкните [Device Manager/Диспетчер устройств] на вкладке [Hardware/Оборудование].</p> <p>В ОС Windows 2000: нажмите кнопку [Control Panel/Панель управления], [System/Система], затем [Device Manager/Диспетчер устройств] на вкладке [Hardware/Оборудование].</p> <p>(2) Дважды щелкните на кнопке [Universal Serial Bus controllers/Контроллеры универсальной последовательной шины USB] и [USB Printing Support/Поддержка USB принтера].</p> <p>Если параметр [USB Printing Support/Поддержка USB принтера] не отображается, убедитесь, что аппарат правильно подключен к компьютеру.</p> <p>См. «Аппарат неправильно подключен.» на стр. 99.</p> <p>(3) На вкладке [General/Общие] убедитесь в отсутствии указаний на неполадки устройства.</p> <p>Если отображается сообщение об ошибке устройства, см. справку Windows для устранения ошибки.</p>

■ Другие сообщения об ошибках

Причина	Способ устранения
За границами окна монитора состояния принтера отображается одно из следующих сообщений об ошибке.	<p>Если сообщение об ошибке отображается за границами окна монитора состояния принтера, проверьте следующее:</p> <ul style="list-style-type: none"> ● «Could not spool successfully due to insufficient disk space» (Недостаточно места на диске для постановки в очередь) Увеличьте объем свободного дискового пространства, удалив ненужные файлы. ● «Could not spool successfully due to insufficient memory» (Недостаточно памяти для постановки в очередь) Увеличьте объем доступной памяти, закрыв другие работающие приложения. Если печать и в этом случае не началась, перезагрузите компьютер и повторите попытку. ● «Printer driver could not be found» (Драйвер принтера не найден) Для удаления драйвера принтера выполните инструкции, приведенные в <i>электронном руководстве</i>. После этого переустановите драйверы. ● «Could not print Application name - File name» (не удается напечатать, имя приложения, имя файла) Попытайтесь вновь выполнить печать после завершения текущего задания.

Технические характеристики

Общие характеристики	
Формат сканируемого листа	Ширина: макс. 216 мм Мин. 105 мм Высота: макс. 400 мм Мин. 105 мм Толщина: макс. 0,13 мм (105 г/м ²) Мин. 0,06 мм (40 г/м ²)
Эффективный размер сканирования	Ширина: A4: 208 мм
Эффективный размер печати	Ширина: 203 мм
Время передачи	G3 ESM MMR: около 3 секунд* ¹ (JX510P) / 6 секунд* ¹ (JX210P)
Разрешение при сканировании	По горизонтали: 8 точек/мм По вертикали, стандарт: 3,85 линий/мм По вертикали, высокое: 7,7 линий/мм
Способ печати	Струйная печать
Емкость лотка для бумаги	Максимум: 11 мм (100 листов бумаги 75 г/м ²)
Тип бумаги	Обычная листовая бумага (A4/Letter/Legal) Вес бумаги: 64 г/м ² - 105 г/м ² Толщина бумаги: 0,09 – 0,13 мм
Объем памяти изображения	До 120 страниц A4 (JX510P)* ¹ * ² /60 страниц A4 (JX210P)* ¹ (стандартное разрешение)
Функции автоматического набора номера	Быстрый однонопочный набор (регистрация 9 номеров) Быстрый кодированный набор (регистрация 100 номеров (JX510P) /60 номеров (JX210P))
Картриджи с чернилами	Картридж FINE (FINE Cartridge) Canon PG-40, картридж FINE (FINE Cartridge) Canon PG-50 (приобретается дополнительно)
Питание	100 - 240 В переменного тока, 50 - 60 Гц
Потребляемая мощность	Спящий режим: около 1,7 W (USB-подключение к ПК) Максимум: около 39 W
Условия эксплуатации	Температура: 5 - 35°C Влажность: 10 - 90% RH (без конденсации)
Габариты	400 мм (Ш) x 269 мм (Г) x 174 мм (В) (трубка положена, крышка закрыта)
Вес	Около 4,1 кг (трубка положена, картридж FINE установлен)
Интерфейс	Порт USB: высокоскоростной USB* ³
Допустимая линия	Телефонная сеть общего пользования (ТСОП)

Технические характеристики могут быть изменены без предварительного уведомления.

*¹ На основе стандартной контрольной таблицы Canon FAX №1, стандартный режим.

*² Если в памяти автоответчика хранятся какие-либо сообщения, количество страниц может быть меньше (только JX510P).

*³ Необходим компьютер с поддержкой стандарта Hi-Speed USB. Так как интерфейс USB 2.0 Hi-Speed полностью совместим с USB Full-Speed (USB 1.1), он может быть использован как USB Full-Speed (USB 1.1).

Минимальных системных требованиях

Примечание

В соответствии с требованиями операционной системы, если они выше этого значения.

Операционная система	Windows Vista, Vista SP1
ЦПУ	процессор с частотой 1 ГГц
ОЗУ	512 МБ
	Windows XP SP2, SP3
	процессор с частотой 300 МГц
	128 МБ
	Windows 2000 Professional SP4
	процессор с частотой 300 МГц
	128 МБ
Обозреватель	Internet Explorer 6.0 или выше
Место на диске	150 МБ
	Примечание: для программного обеспечения, поставляемого в комплекте с компьютером.
Дисковод для компакт-дисков	Необходимо
Другие ограничения	SVGA 800 x 600

- Работа может быть гарантирована только на ПК с предустановленной системой Windows Vista, XP или 2000.
- В Windows Media Center работают не все функции.
- Чтобы обновить систему с Windows XP до Windows Vista, сначала удалите ПО для принтера Canon.

Дополнительные системные требования для электронного руководства

Обозреватель: Easy Guide Viewer

Примечание: должен быть установлен Microsoft Internet Explorer(r) 6.0 или более поздней версии. *Электронное руководство* может отображаться неправильно в зависимости от установленной операционной системы и версии Internet Explorer. Рекомендуется регулярно обновлять систему с помощью Windows Update.

Технические характеристики могут быть изменены без предварительного уведомления.

DECLARATION OF CONFORMITY

Multifunction Device JX510P, JX210P with AC Adapter and Ink Cartridge

We

Manufacturer; **Canon Inc.**30-2, Shimomaruko 3-chome Ohta-ku, Tokyo 146-8501, Japan, andAuthorized representative in Europe **Canon Europa N.V.**Bovenkerkerweg 59-61, 1185 XB Amstelveen, The Netherlands

declare under our sole responsibility that the product(s)

Multifunction Device; JX510P and JX210P (model:K10334)Ink Cartridges; PG-40, PG-50AC Adapter; K30307

is(are) in conformity with the essential requirements of EC Directive(s)

1999/5/EC

by applying the following standards

EC Directive (s)	Reference of standard(s) and amendment(s)
1999/5/EC	TBR 21: January 1998
	EN60950-1: 2001 with the following amendment(s) to this standard A11: 2004
	EN55022: 2006
	EN55024: 1998 with the following amendment(s) to this standard A1: 2001 and A2: 2003
	EN61000-3-2: 2006
	EN61000-3-3: 1995 with the following amendment(s) to this standard A1: 2001 and A2: 2005

Note:

1. The CE Marking is affixed from the year '08.
2. The quality system covering the production is implemented according to ISO 9000-Series (EN29000-Series) or monitored based on appropriate measures.
3. Copies of the rating plates of these models are attached.

Date: October 10, 2008

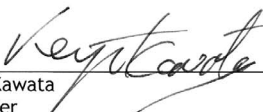

Keiji Kawata
Manager
IJD Safety/Regulation Advancement Dept.
IJ Quality Assurance Center
Canon Inc.

С этим аппаратом совместимы следующие картриджи FINE (FINE Cartridges).
Käesoleva masinaga ühilduvad järgmised FINE kassetid (FINE Cartridges).
Šādas FINE kasetnes (FINE Cartridges) ir saderīgas ar šo iekārtu.
Nurodytos FINE kasetės (FINE Cartridges) yra suderinamos su šiuo aparatu.
З цим апаратом сумісні наступні картриджі FINE (FINE Cartridges).

Подробные сведения о замене картриджа FINE (FINE Cartridge) см. в разделе «Замена картриджа FINE (FINE Cartridge)» настоящего Руководства.

FINE kasseti (FINE Cartridge) vahetamise üksikasju vaata käesolevas juhendis "FINE kasseti (FINE Cartridge) asendamise" peatükist.

Norādījums par FINE kasetņu (FINE Cartridge) nomaiņu skatiet šīs rokasgrāmatas sadaļā "FINE kasetnes (FINE Cartridge) nomaiņa".

Jei reikia išsamesnės informacijos apie FINE kasetės (FINE Cartridge) keitimą, žr. „FINE kasetės (FINE Cartridge) keitimas“ šioje instrukcijoje.

Докладніше про заміну картриджів FINE (FINE Cartridge) див. розділ "Заміна картриджів FINE (FINE Cartridge)" цього посібника.



CANON INC.
30-2, Shimomaruko 3-chome, Ohta-ku, Tokyo 146-8501, Japan

CANON EUROPA N.V.
Bovenkerkerweg 59-61 1185 XB Amstelveen The Netherlands
www.canon-europe.com