

**Canon**

# IXUS 310 HS

## Руководство пользователя камеры

- Перед началом работы с камерой обязательно ознакомьтесь с данным Руководством, включая раздел «Меры предосторожности».
- Ознакомление с данным Руководством поможет научиться правильному обращению с камерой.
- Храните это Руководство в надежном месте, чтобы его можно было использовать в будущем.

**РУССКИЙ**

## Проверка комплектности

Проверьте наличие в комплекте поставки камеры перечисленных ниже комплектующих. При отсутствии какой-либо принадлежности обращайтесь по месту приобретения камеры.



Камера

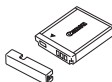

Аккумулятор NB-6L  
(с крышкой клемм)



Зарядное устройство  
CB-2LY/CB-2LYE

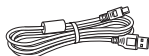

Интерфейсный кабель  
IFC-400PCU

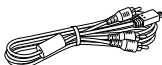

Стереофонический аудио/  
видеокабель AVC-DC400ST



Ремень для запястья  
WS-DC10



Начало работы



Компакт-диск DIGITAL  
CAMERA Solution Disk



Гарантийный талон Canon  
на русском языке (отдельный  
документ или в Руководстве  
«Начало работы»)

### Использование Руководств

Также см. руководства на компакт-диске «DIGITAL CAMERA Manuals Disk».

- **Руководство пользователя камеры (настоящее Руководство)**  
Освоив основные операции, переходите к освоению многочисленных функций камеры для съемки более сложных фотографий.
- **Руководство по программному обеспечению**  
Ознакомьтесь с ним перед использованием прилагаемого программного обеспечения.



- Карта памяти не входит в комплект поставки.
- Для просмотра руководств в формате PDF требуется программа Adobe Reader. Для просмотра руководств в формате Word (требуется только для стран Среднего Востока) можно установить программу Microsoft Word/Word Viewer.

### Тестовые снимки и ограничение ответственности

Для проверки правильности записи изображений сделайте несколько начальных тестовых снимков и просмотрите их. Обратите внимание на то, что компания Canon Inc., ее филиалы и дочерние компании, а также дистрибьюторы не несут никакой ответственности за любой ущерб, обусловленный какой-либо неисправностью камеры и ее принадлежностей (включая карты памяти), приводящей к сбою в записи изображения или к записи изображения не тем способом, на который рассчитан аппарат.

### Предостережение в отношении нарушения авторских прав

Изображения, снятые данной камерой, предназначены для личного использования. Не записывайте изображения, защищенные авторскими правами, без предварительного разрешения владельца авторских прав. В некоторых случаях копирование с помощью камеры или иного устройства изображений, снятых во время спектаклей или выставок, а также снимков объектов коммерческого назначения может являться нарушением авторских прав или других установленных законодательством прав даже в том случае, если съемка изображения была произведена в целях личного использования.

### Ограничения действия гарантии

Условия гарантии на камеру см. в гарантийном талоне Canon на русском языке, входящем в комплект поставки камеры. Адреса службы поддержки клиентов Canon см. в гарантийном талоне Canon на русском языке.

### ЖК-монитор (Экран)

- Жидкокристаллический монитор изготавливается с использованием высокопрецизионных технологий. Более 99,99% пикселей работают в соответствии с техническими требованиями, но иногда неработающие пиксели могут отображаться в виде ярких или темных точек. Это не является неисправностью и не влияет на записываемое изображение.
- Для защиты от царапин во время транспортировки ЖК-монитор может быть закрыт тонкой пластиковой пленкой. В таком случае перед началом использования камеры удалите пленку.

### Температура корпуса камеры

Будьте осторожны при длительной работе с камерой – ее корпус может нагреться. Это не является неисправностью.

# Что требуется сделать

## Съемка



- Съемка, все параметры настраиваются автоматически ..... 25

### Качественная портретная съемка



Портреты  
(стр. 64)



Дети и животные  
(стр. 65)



Выражения лиц  
(стр. 81)



На пляже  
(стр. 65)



На снежном фоне  
(стр. 66)

### Съемка различных других сюжетов



Ночнойсюжет  
(стр. 65)



Недостаточная освещенность  
(стр. 65)



Листва  
(стр. 65)



Фейерверк  
(стр. 66)

### Съемка со специальными эффектами



Эффект «Рыбий глаз»  
(стр. 69)



Эффект миниатюры  
(стр. 70)



Эффект игрушечной камеры  
(стр. 75)



Творческое освещение  
(стр. 71)



Монохромный  
(стр. 74)



Сверхяркие цвета  
(стр. 68)



Эффект плаката  
(стр. 68)

- Фокусировка на лица ..... 25, 64, 95
- Съемка там, где вспышка запрещена (отключение вспышки) ..... 54
- Съемка фотографий с самим собой (таймер автоспуска) ..... 58, 59, 78
- Вставка в снимки даты и времени ..... 57
- Съемка фотографий во время съемки видеофильма ..... 67

## Просмотр

- Просмотр фотографий ..... 28
- Автоматическое воспроизведение фотографий (слайд-шоу) ..... 124
- Просмотр фотографий на экране телевизора ..... 133
- Просмотр фотографий на экране компьютера ..... 34
- Быстрый поиск фотографий ..... 120
- Стирание фотографий ..... 30, 139



## Съемка/просмотр видеофильмов

- Съемка видеофильмов ..... 31, 111
- Просмотр видеофильмов ..... 33
- Съемка быстро движущихся объектов и замедленное воспроизведение видеозаписи ..... 114

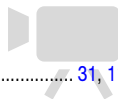

## Печать

- Простая печать фотографий ..... 152

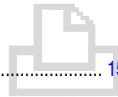

## Сохранение

- Сохранение изображений в компьютере ..... 34

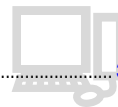

## Прочее

- Отключение звуковых сигналов ..... 49
- Использование камеры за рубежом ..... 16, 169
- Что отображается на экране ..... 187

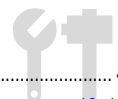

# Содержание

В главах 1 – 3 рассматриваются основные операции с данной камерой и ее часто используемые функции. В главе 4 и в последующих главах рассматриваются дополнительные функции, расширяющие Ваши возможности по мере их изучения.

Проверка комплектности.....	2
Прочитайте это в первую очередь .....	3
Что требуется сделать.....	4
Содержание .....	6
Условные обозначения .....	9
Меры предосторожности .....	10

## 1 Начало работы ..... 13

Использование сенсорной панели.....	14
Зарядка аккумулятора.....	15
Поддерживаемые карты памяти (продаются отдельно).....	17
Установка аккумулятора и карты памяти.....	17
Установка даты и времени.....	20
Установка языка .....	22
Форматирование карт памяти .....	23
Нажатие кнопки спуска затвора .....	24
Съемка фотографий (Smart Auto).....	25
Просмотр изображений .....	28
Активное отображение .....	29
Стирание изображений.....	30
Съемка видеofilмов.....	31
Просмотр видеofilмов .....	33
Передача изображений в компьютер для просмотра .....	34
Принадлежности .....	38
Отдельно продаваемые принадлежности .....	39

## 2 Дополнительные сведения ..... 41

Элементы камеры и их назначение .....	42
Индикация на экране .....	44

Индикатор .....	45
Меню FUNC. – Основные операции .....	46
MENU – Основные операции .....	47
Изменение режима звуковых сигналов .....	49
Настройка яркости экрана.....	50
Восстановление в камере настроек по умолчанию.....	51
Функция экономии энергии (Автовыключение).....	52

## 3 Съемка с часто используемыми функциями ..... 53

Выключение вспышки .....	54
Дополнительное увеличение объектов (Цифровой зум).....	55
Вставка даты и времени.....	57
Использование таймера автоспуска.....	58
Изменение значения разрешения (размер изображения).....	60
Изменение коэффициента компрессии (качество изображения) .....	60

## 4 Добавление эффектов и съемка в различных условиях..... 63

Съемка в различных условиях.....	64
Автоматическая съемка коротких videofilмов (Подборка видео) .....	67
Съемка с добавлением эффектов .....	68
Съемка с обнаружением лица (Интеллектуальный затвор).....	76
Высокоскоростная серийная съемка (Скоростная серийная съемка).....	80
Съемка с наилучшим выражением лица (Выбор лучшего изображения) .....	81

## 5 Выбираем настройки самостоятельно .....83

Съемка в режиме программной АЕ.....	84
Настройка яркости (компенсация экспозиции) .....	85
Включение вспышки .....	85
Настройка баланса белого.....	86
Изменение числа ISO .....	88
Коррекция яркости и съемка (i-Contrast) .....	89
Изменение формата кадра .....	90
Серийная съемка .....	91
Изменение цветового оттенка изображения (Мои цвета) .....	92
Съемка с близкого расстояния (Макро) .....	94
Съемка удаленных объектов (Бесконечность) .....	94
Изменение режима рамки автофокусировки.....	95
Увеличение точки фокусировки.....	97
Выбор объекта для фокусировки (Тактильная автофокусировка) .....	98
Съемка с фиксацией автофокусировки.....	99
Съемка в режиме следящей автофокусировки.....	100
Изменение способа экспомера .....	101
Съемка с фиксацией АЕ.....	102
Съемка с фиксацией FE.....	102
Съемка с синхронизацией при длительной выдержке .....	103
Коррекция «красных глаз».....	104
Проверка наличия закрытых глаз .....	105

## 6 Полное использование возможностей камеры ..... 107

Установка выдержки затвора .....	108
Установка величины диафрагмы.....	109

## 7 Использование различных функций для съемки видеофильмов ..... 111

Съемка видеофильмов различных типов .....	112
Съемка видеофильмов, выглядящих как изображение миниатюрной модели (Эффект миниатюры).....	113
Сверхскоростная съемка видеофильмов для сверхзамедленного воспроизведения .....	114
Изменение качества изображения.....	116
Прочие функции съемки.....	117
Редактирование.....	117

## 8 Использование различных функций воспроизведения и редактирования ..... 119

Быстрый поиск изображений .....	120
Просмотр изображений при воспроизведении с фильтром .....	123
Просмотр слайд-шоу.....	124
Проверка фокусировки.....	126
Увеличение изображений .....	127
Просмотр каждого изображения из группы .....	128
Отображение различных изображений (Умное отображение).....	130
Изменение эффекта перехода между изображениями .....	131

Простое управление с помощью жестов сенсорного экрана.....	131
Просмотр изображений на экране телевизора.....	133
Защита изображений.....	137
Стирание изображений.....	139
Пометка изображений как избранных.....	141
Систематизация изображений по категориям (Моя категория).....	143
Поворот изображений.....	144
Изменение размера изображений.....	145
Кадрировка.....	146
Добавление эффектов с помощью функции «Мои цвета».....	148
Коррекция яркости (i-Contrast).....	149
Коррекция эффекта «красных глаз».....	150
<b>9 Печать.....</b>	<b>151</b>
Печать изображений.....	152
Выбор изображений для печати (DPOF).....	159





## **10 Настройка параметров камеры..... 163**

Изменение параметров камеры.....	164
Изменение параметров функций съемки.....	171
Изменение параметров функций воспроизведения.....	176

## **11 Полезная информация..... 177**

Питание от бытовой электросети.....	178
Использование карты Eye-Fi.....	179
Устранение неполадок.....	181
Список сообщений, отображаемых на экране.....	184
Информация, отображаемая на экране.....	187
Правила обращения.....	191
Функции, доступные в различных режимах съемки.....	192
Меню.....	196
Меню FUNC. в режиме воспроизведения.....	200
Технические характеристики.....	201
Алфавитный указатель.....	205

## Условные обозначения

- Кнопки и переключатели камеры обозначаются в тексте значками.
- Текст, отображаемый на экране, заключается в скобки [ ] (квадратные скобки).
- : Предостережения
- : Рекомендации по устранению неполадок
- : Советы по наиболее полному использованию возможностей камеры
- : Дополнительная информация
- (стр. xx): Ссылка на страницу («xx» обозначает номер страницы)
- В этом Руководстве предполагается, что для всех функций установлены значения по умолчанию.
- В настоящем Руководстве для карт памяти различных типов, которые могут использоваться в данной камере, используется общий термин «карта памяти».

## Меры предосторожности

- Перед использованием камеры обязательно прочтите приведенные ниже правила техники безопасности. Строго следите за соблюдением правил надлежащего обращения с камерой.
- Рассматриваемые на последующих страницах меры предосторожности позволяют исключить нанесение травм Вам и другим людям, а также повреждение оборудования.
- Также обязательно изучите руководства, входящие в комплект поставки всех используемых Вами дополнительных принадлежностей.



### Предостережение

Указывает на возможность серьезной травмы, вплоть до смертельного исхода.

- **Запрещается применять вспышку в непосредственной близости от глаз людей.**

Воздействие света повышенной интенсивности, испускаемого вспышкой, может привести к ухудшению зрения. В частности, при съемке детей минимально допустимое расстояние до ребенка составляет 1 м.

- **Оборудование следует хранить в местах, недоступных для детей и подростков.**

Ремень: попадание ремня на шею ребенка может привести к удушью.

- **Используйте только рекомендованные источники питания.**
- **Запрещается разбирать, модифицировать или нагревать изделие.**
- **Не допускайте падения изделия или сильных ударов по нему.**
- **Если изделие упало или каким-либо другим образом повреждено, во избежание опасности получения травмы не дотрагивайтесь до его внутренних деталей.**
- **Если из изделия идет дым, ощущается посторонний запах или изделие работает неправильно, немедленно прекратите использование изделия.**
- **Запрещается чистить оборудование органическими растворителями, такими как спирт, бензин или разбавитель для краски.**
- **Не допускайте контакта изделия с водой (например, морской) или другими жидкостями.**
- **Не допускайте попадания в камеру жидкостей или посторонних предметов.**

Возможно поражение электрическим током или возгорание.

В случае попадания внутрь камеры жидкости или посторонних предметов немедленно выключите питание камеры и извлеките из нее аккумулятор.

В случае намокания зарядного устройства отсоедините его от электрической розетки и обратитесь к дистрибьютору камеры или в службу поддержки клиентов компании Canon.

- **Пользуйтесь только рекомендованным аккумулятором.**
- **Не оставляйте аккумулятор рядом с открытым огнем и не бросайте его в огонь.**
- **Регулярно отсоединяйте кабель питания и сухой тканью удаляйте пыль и загрязнения, скапливающиеся на вилке, внутренних поверхностях электрической розетки и на окружающих областях.**
- **Не беритесь за кабель питания влажными руками.**
- **При использовании оборудования следите, чтобы его мощность не превышала номинальной нагрузочной способности электрической розетки или соединительных проводов. Не используйте оборудование с поврежденным кабелем или вилкой питания, а также следите, чтобы вилка была полностью вставлена в розетку.**
- **Не допускайте соприкосновения металлических предметов (например, булавок или ключей) с контактами или вилкой, а также загрязнения контактов или вилки.**

Возможен взрыв или утечка электролита из аккумулятора и, как следствие, поражение электрическим током или пожар. Это может привести к получению травмы и повреждению окружающей обстановки. Если при протечке аккумулятора вытекший из него электролит попал в глаза, в рот, на кожу или на одежду, немедленно смойте его водой.

- **Выключайте камеру в местах, в которых ее использование запрещено.**

Излучаемые камерой электромагнитные волны могут мешать работе электронных инструментов или других устройств. Соблюдайте необходимую осторожность при использовании камеры в местах, в которых ограничено использование электронных устройств, например в самолетах или в медицинских учреждениях.

- **Не пытайтесь проигрывать прилагаемый компакт-диск (или диски) в проигрывателе, не поддерживающем воспроизведение компакт-дисков с записанными данными.**

При прослушивании через наушники громких звуков, возникающих при проигрывании этих компакт-дисков в музыкальных проигрывателях, возможно повреждение слуха. Кроме того, воспроизведение таких компакт-дисков в проигрывателях музыкальных компакт-дисков может привести к повреждению громкоговорителей.



## Предупреждение

Указывает на возможность травмы.

- **Держа камеру за ремень, соблюдайте осторожность, чтобы не ударять камеру и не подвергать ее чрезмерным механическим нагрузкам и тряске.**

- **Будьте осторожны, чтобы не допускать ударов или сильного нажатия на объектив.**

Это может привести к травме или к поломке камеры.

- **Следите, чтобы в процессе съемки не закрывать вспышку пальцами или одеждой.**

Это может привести к ожогам или повреждению вспышки.

- **Не используйте, не оставляйте и не храните изделие в следующих местах:**

- под яркими солнечными лучами;
- в местах, в которых температура превышает 40 °С;
- во влажных или пыльных местах.

В противном случае возможна протечка, перегрев или взрыв аккумулятора, и, в результате, поражение электрическим током, возникновение пожара или причинение ожогов и других травм.

Высокая температура может привести к деформации корпуса камеры или зарядного устройства.

- **При длительном просмотре эффекты перехода между кадрами слайд-шоу могут вызывать дискомфорт.**

## Предупреждение

Указывает на возможность повреждения оборудования.

- **Не направляйте камеру на яркие источники света (например, на солнце в ясный день).**

В противном случае возможно повреждение датчика изображения.

- **При использовании камеры на пляже или в ветреных местах не допускайте попадания внутрь камеры пыли или песка.**

Это может привести к неполадкам в работе изделия.

- **При обычном использовании от вспышки может идти небольшой дымок.**

Это вызвано тем, что из-за высокой интенсивности вспышки сгорают пыль и другие посторонние материалы, попавшие на линзу вспышки. Во избежание перегрева и повреждения вспышки удаляйте с нее грязь, пыль и другие посторонние материалы с помощью ватной палочки.

## Меры предосторожности

- Если камера не используется, извлеките из нее аккумулятор и уберите его на хранение. Если оставить аккумулятор в камере, он может протечь и повредить камеру.

- Перед тем как выбросить аккумулятор, закройте его клеммы лентой или другим изоляционным материалом.

Контакт с другими металлическими предметами может привести к возгоранию или взрыву.

- Отключайте зарядное устройство от электрической розетки после завершения зарядки или когда Вы не пользуетесь зарядным устройством.

- Во время зарядки не кладите на зарядное устройство никакие предметы, например одежду. Если устройство длительное время остается подключенным к электрической розетке, оно может перегреться и деформироваться, что, в свою очередь, может привести к возгоранию.

- Не оставляйте аккумулятор в местах, доступных домашним животным.

Если животное укусит аккумулятор, возможна протечка, перегрев или взрыв аккумулятора, и, в результате, возникновение пожара или причинение ущерба.

- Не садитесь, если в кармане лежит камера.

В противном случае возможно возникновение неполадок или повреждение экрана.

- Убирая камеру в сумку, следите, чтобы твердые предметы не касались экрана камеры.

- Не закрепляйте на камере никакие твердые предметы.

В противном случае возможно возникновение неполадок или повреждение экрана.



## Начало работы

В этой главе рассматриваются подготовка к съемке, порядок съемки в режиме **AUTO** и порядок просмотра и стирания снятых изображений. В последней части этой главы рассматриваются съемка и просмотр видеofilмов, а также передача изображений в компьютер.

### Закрепление ремня/как правильно держать камеру

- Закрепите прилагаемый ремень и наденьте его на запястье, чтобы случайно не уронить камеру во время ее использования.
- При съемке прижмите локти к туловищу, надежно удерживая камеру по краям. Следите, чтобы пальцы не закрывали вспышку и не касались экрана.

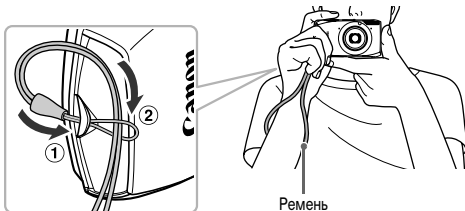

## Использование сенсорной панели

Эта камера оснащена сенсорным экраном, позволяющим выполнять операции прикосновением пальца.

### Нажатие



**Кратковременно коснитесь экрана пальцем.**

- Служит для выбора значков или увеличения изображений.

### Перетаскивание



**Прикоснитесь к экрану и проведите по нему пальцем.**

- Служит для выполнения таких операций воспроизведения, как переход к следующему изображению или изменение отображаемой области увеличенных изображений.



Так как в камере используется сенсорная панель, чувствительная к давлению, при установке на экран защитной пленки камера может перестать распознавать сенсорные операции.



**Что делать, если операции плохо распознаются?**

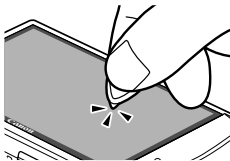

Если прикосновение пальцем плохо распознается, для выполнения операций можно пользоваться зажимом, закрепленным на ремне. Для выполнения операций пользуйтесь только прилагаемым зажимом. Не используйте другие предметы, такие как авторучки или карандаши. Если значки или кнопки плохо выбираются, можно выполнить калибровку сенсорной панели ([стр. 170](#)).

# Зарядка аккумулятора

Для зарядки аккумулятора пользуйтесь зарядным устройством из комплекта поставки. Обязательно зарядите аккумулятор, так как он продается незаряженным.

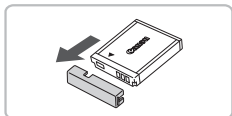

## 1 Снимите крышку.

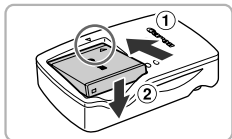

## 2 Установите аккумулятор.

- Совместив метки ▲ на аккумуляторе и зарядном устройстве, установите аккумулятор, сдвинув его внутрь (1) и опустив (2).

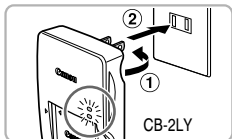

## 3 Зарядите аккумулятор.

- Для **CB-2LY**: откройте контакты вилки (1) и подключите зарядное устройство к электрической розетке (2).
- Для **CB-2LYE**: подключите кабель питания к зарядному устройству, затем подключите другой конец кабеля к электрической розетке.
- ▶ Индикатор зарядки загорается красным цветом, и начинается зарядка.
- ▶ После завершения зарядки цвет индикатора зарядки меняется на зеленый. Зарядка занимает приблизительно 1 ч 55 мин.

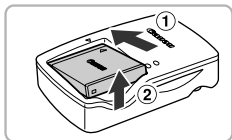
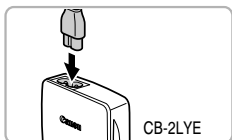

## 4 Извлеките аккумулятор.

- Отсоедините зарядное устройство от электрической розетки, затем извлеките аккумулятор, сдвинув его внутрь (1) и подняв (2).



Для защиты аккумулятора и продления срока его службы длительность непрерывной зарядки не должна превышать 24 ч.



## Возможное количество снимков

<b>Количество снимков</b>	Прибл. 180
<b>Время воспроизведения</b>	Прибл. 4 ч

- Указанное возможное количество снимков получено на основе стандарта измерения ассоциации CIPA.
- В некоторых условиях съемки доступное количество кадров может быть меньше указанного выше.

## Индикатор заряда аккумулятора

Для индикации заряда аккумулятора на экране отображается значок или сообщение.

Дисплей	Описание
	Достаточный заряд.
	Аккумулятор несколько разряжен, но имеет достаточный заряд.
 (мигает красным цветом)	Почти полностью разряжен. Зарядите аккумулятор.
«Поменяйте батарею»	Разряжен. Зарядите аккумулятор.



### Эффективное использование аккумулятора и зарядного устройства

- Заряжайте аккумулятор в день его предполагаемого использования или накануне. Заряженные аккумуляторы разряжаются за счет естественного саморазряда, даже если они не используются.

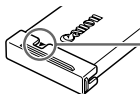

Установите крышку на заряженный аккумулятор таким образом, чтобы была видна метка ▲.

- Порядок длительного хранения аккумулятора.  
Разрядите аккумулятор и извлеките его из камеры. Установите крышку клемм и уберите аккумулятор на хранение. При хранении неразряженного аккумулятора в течение длительного времени (около 1 года) возможно сокращение срока его службы или ухудшение характеристик.
- Зарядным устройством можно пользоваться также и в других странах.  
Зарядное устройство можно использовать в регионах с питанием напряжением 100 – 240 В переменного тока (50/60 Гц). Если вилка не подходит к розетке, приобретите специальный переходник. Не используйте при заграничных поездках электрические трансформаторы, так как они приведут к повреждениям.
- Аккумулятор может вздуться.  
Это обычное состояние аккумулятора, которое не является признаком неисправности. Однако если аккумулятор вздуется настолько, что перестанет помещаться в камеру, обратитесь в службу поддержки клиентов компании Canon.
- Если аккумулятор быстро разряжается даже после зарядки, это означает, что закончился срок его службы. Приобретите новый аккумулятор.

## Поддерживаемые карты памяти (продаются отдельно)

Перечисленные ниже карты могут использоваться без ограничения их емкости.

- Карты памяти SD\*
- Карты памяти SDHC\*
- Карты памяти SDXC \*
- Карты памяти MultiMediaCard
- Карты памяти MMCplus
- Карты памяти HC MMCplus
- Карты Eye-Fi

\* Эта карта памяти соответствует стандартам SD. В зависимости от модели, некоторые карты могут работать неправильно.



В зависимости от версии ОС компьютера, карты памяти SDXC могут не распознаваться даже при использовании имеющихся в продаже устройств чтения карт памяти. Заранее убедитесь, что ОС поддерживает карты памяти SDXC.

## О картах Eye-Fi

Это изделие может не поддерживать все функции карты Eye-Fi (в том числе беспроводную передачу). При возникновении проблем при работе с картой Eye-Fi, пожалуйста, проконсультируйтесь с производителем карты.

Также имейте в виду, что во многих странах и регионах для пользования картой Eye-Fi требуется специальное разрешение, без которого ее применение запрещено. Для выяснения того, разрешено ли применение данной карты в данном регионе, пожалуйста, проконсультируйтесь с производителем карты.

## Установка аккумулятора и карты памяти

Установите прилагаемый аккумулятор и карту памяти (продается отдельно).

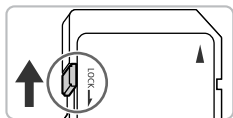

### 1 Проверьте положение язычка защиты от записи на карте памяти.

- Если на карте памяти есть язычок защиты от записи и он установлен в положение блокировки, запись изображений невозможна. Сдвиньте язычок до щелчка в фиксаторе.

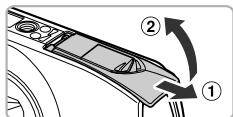

### 2 Откройте крышку.

- Сдвиньте крышку (1) и откройте ее (2).

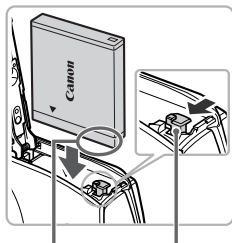

Контакты

Фиксатор аккумулятора

### 3 Установите аккумулятор.

- Нажмите фиксатор аккумулятора в направлении стрелки, затем установите аккумулятор, как показано на рисунке, до фиксации со щелчком.
- Обязательно устанавливайте аккумулятор в правильной ориентации – в противном случае он не зафиксирован.

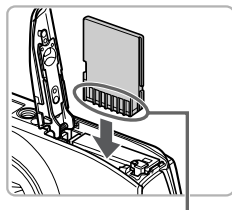

Контакты

### 4 Установите карту памяти.

- Установите карту памяти, как показано на рисунке, до фиксации со щелчком.
- Убедитесь в правильной ориентации карты памяти. При установке карты памяти в неправильном положении можно повредить камеру.

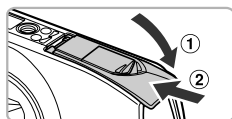

### 5 Закройте крышку.

- Закройте крышку (1), затем нажмите на крышку и сдвиньте ее до щелчка в фиксаторах (2).



#### Что означает сообщение на экране [Карта памяти заблокирована]?

На картах памяти SD, SDHC и SDXC, а также на картах Eye-Fi предусмотрен язычок защиты от записи. Если этот язычок находится в положении блокировки, на экране отображается сообщение [Карта памяти заблокирована] и невозможна запись или стирание изображений.

## Извлечение аккумулятора и карты памяти

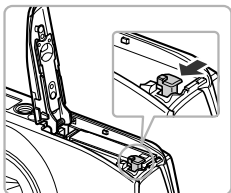

### Извлеките аккумулятор.

- Откройте крышку и нажмите фиксатор аккумулятора в направлении стрелки.
- ▶ Аккумулятор выдвинется вверх.

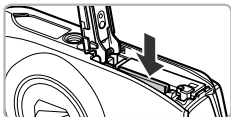

### Извлеките карту памяти.

- Нажмите на карту памяти до щелчка, затем медленно отпустите ее.
- ▶ Карта памяти выдвинется вверх.

## Количество снимков, которые можно записать на карту памяти

Карта памяти	4 Гбайта	16 Гбайт
Количество снимков	Прибл. 1231	Прибл. 5042

- Значения для настроек по умолчанию.
- Возможное количество записанных снимков зависит от настроек камеры, объекта съемки и используемой карты памяти.



### Можно ли проверить оставшееся количество снимков?

Оставшееся количество снимков можно проверить, когда камера находится в режиме съемки (стр. 25).

Приблизительное количество снимков, которые можно записать на карту памяти



## Установка даты и времени

При первом включении камеры отображается экран установки даты/времени. Так как дата и время, записываемые вместе с изображениями, основаны на этих параметрах, обязательно установите их.

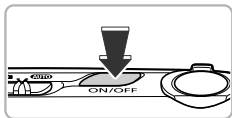

### 1 Включите камеру.

- Нажмите кнопку ON/OFF.
- ▶ Отображается экран «Дата/Время».

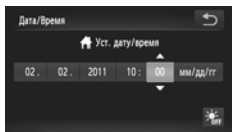

### 2 Установите дату и время.

- Нажмите параметр, который требуется установить.
- ▶ Появляются стрелки ▲▼.
- Нажимая ▲▼, установите значение.

### 3 Завершите установку.

- Нажмите ↻.
- ▶ После установки даты и времени экран «Дата/Время» закрывается.
- При нажатии кнопки ON/OFF камера выключается.



### Снова отображается экран «Дата/Время»

Установите правильную дату и время. Если дата и время не установлены, экран «Дата/Время» отображается при каждом включении камеры.



### Установка летнего времени

Если на шаге 2 нажать значок ☀<sub>OFF</sub> и выбрать вариант ☀, устанавливается летнее время (часы переводятся на 1 ч вперед).

## Изменение даты и времени

Текущие дату и время можно изменить.



### 1 Откройте меню.

- Сначала нажмите **FUNC.**, затем **MENU**.

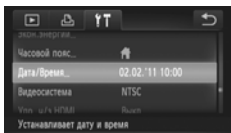

### 2 Выберите пункт [Дата/Время].

- Выберите вкладку **↑↑**.
- Проводя пальцем вверх или вниз по экрану, выберите пункт [Дата/Время].
- Нажмите [Дата/Время].

### 3 Измените дату и время.

- Произведите настройку в соответствии с пунктами 2 и 3 на [стр. 20](#).
- Дважды нажмите ↵, чтобы закрыть меню.



### Аккумулятор календаря

- В камере предусмотрен встроенный аккумулятор календаря (аккумулятор резервного питания), обеспечивающий сохранение установленных даты и времени в течение приблизительно трех недель после снятия основного аккумулятора.
- При установке заряженного аккумулятора или подключении адаптера переменного тока (продается отдельно, [стр. 39](#)) аккумулятор календаря заряжается приблизительно за 4 ч, даже если камера выключена.
- Если аккумулятор календаря разряжен, при включении камеры отображается экран даты/времени. Для установки даты и времени выполните операции, приведенные на [стр. 20](#).

## Установка языка

Можно изменить язык для текста, отображаемого на экране.



### 1 Перейдите в режим воспроизведения.

- Нажмите кнопку .

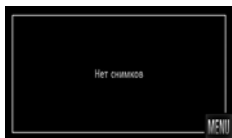

### 2 Откройте экран настройки.

- Нажмите экранную кнопку **MENU** и удерживайте ее нажатой.
- ▶ Открывается экран настроек.

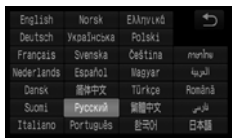

### 3 Установите язык.

- Выберите язык, затем нажмите .
- ▶ После установки языка экран настройки закрывается.



### Что делать, если кнопка **MENU** не отображается?

Если на карте памяти уже есть изображения, для отображения кнопки **MENU** нажмите кнопку **FUNC.** в левом нижнем углу экрана.



Язык можно также изменить, нажав **FUNC.**, затем **MENU**. Выберите на открывшемся экране вкладку , затем выберите пункт меню [Язык].

# Форматирование карт памяти

Перед использованием новой карты памяти или карты памяти, ранее отформатированной в другом устройстве, необходимо отформатировать эту карту в камере. При форматировании (инициализации) карты памяти с нее стираются все данные. Так как восстановление стертых данных невозможно, перед форматированием карты памяти обязательно проверьте ее содержимое.

Перед форматированием карты Eye-Fi (стр. 179) обязательно установите на компьютер программное обеспечение, содержащееся на карте.



## 1 Откройте меню.

- Нажмите **FUNC.**, затем **MENU**.

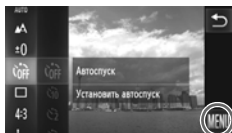

## 2 Выберите пункт [Формат].

- Выберите вкладку **YT**.
- Проводя пальцем вверх или вниз по экрану, выберите пункт [Формат].
- Нажмите [Формат].

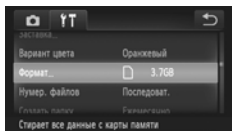

## 3 Выберите [OK].

- Нажмите [OK].
- ▶ Отображается экран подтверждения.

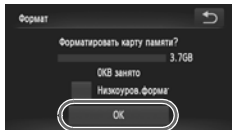

## 4 Отформатируйте карту памяти.

- Нажмите [OK].
- ▶ Карта памяти будет отформатирована.

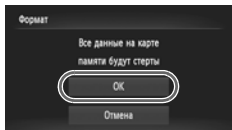

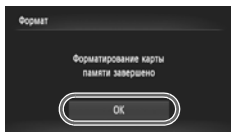

### 5 Завершите форматирование.

- ▶ После завершения форматирования на экране отображается сообщение [Форматирование карты памяти завершено].
- Нажмите [OK].



При форматировании карты памяти или при стирании с нее данных производится изменение только данных управления файлами – это не гарантирует полного удаления содержимого карты памяти. Будьте осторожны при передаче или утилизации карты памяти. Во избежание утечки личной информации при утилизации карты памяти примите меры предосторожности, например физически уничтожьте карту.



- Общий объем карты памяти, отображаемый на экране форматирования, может быть меньше указанного на карте памяти.
- В случае неправильной работы камеры, снижения скорости чтения с карты памяти и скорости записи на нее, снижения скорости серийной съемки или внезапной остановки съемки видеофильмов выполняйте низкоуровневое форматирование (стр. 165) карты памяти.

## Нажатие кнопки спуска затвора

Для съемки резких изображений обязательно сначала нажимайте кнопку спуска затвора слегка (наполовину), чтобы сфокусироваться, затем нажимайте ее полностью для съемки.

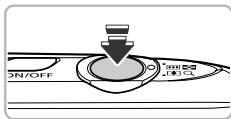

### 1 Нажмите наполовину (слегка, для фокусировки).

- Несильно нажимайте до тех пор, пока камера не подаст два звуковых сигнала и в точках, на которые сфокусировалась камера, не появятся рамки автофокусировки.

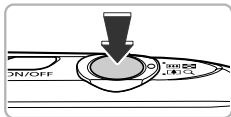

### 2 Нажмите полностью (до упора, чтобы произвести съемку).

- ▶ Камера воспроизводит звук срабатывания затвора и снимает кадр.
- Так как во время воспроизведения звука срабатывания затвора производится съемка, не допускайте смещения камеры.

## ? Изменяется ли длительность звукового сигнала срабатывания затвора?

- Так как время, необходимое для съемки, зависит от снимаемого сюжета, длительность звукового сигнала срабатывания затвора может изменяться.
- Записанное изображение может быть смазано в случае перемещения камеры или объекта во время воспроизведения звукового сигнала срабатывания затвора.



Если сразу полностью нажать кнопку спуска затвора, не нажимая ее предварительно наполовину, изображение может оказаться нерезким.

## Съемка фотографий (Smart Auto)

Так как камера способна определить объект и условия съемки, она может автоматически выбрать оптимальные настройки для сюжета – Вам остается просто произвести съемку. Кроме того, камера может определять лица и фокусироваться на них, устанавливая оптимальные значения цветов и яркости.

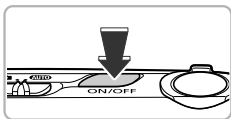

### 1 Включите камеру.

- Нажмите кнопку ON/OFF.
- ▶ Открывается начальный экран.

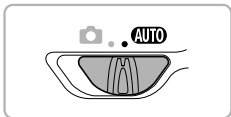

### 2 Перейдите в режим **AUTO**.

- Установите переключатель режима в положение **AUTO**.
- Когда камера направляется на объект, из нее слышен слабый шум, издаваемый при определении сюжета.
- ▶ В левом верхнем углу экрана отображается значок определенного сюжета.
- ▶ Камера фокусируется на обнаруженных объектах, при этом на них отображаются рамки.
- ▶ По сторонам экрана отображаются черные полосы. Во время съемки эти области не записываются.



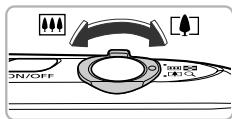

Шкала зумирования



### 3 Выберите композицию кадра.

- При перемещении рычага зумирования в направлении [🌳] (положение телефото) объект приближается и выглядит крупнее. При перемещении рычага зумирования в направлении [👤👤👤] (широкоугольное положение) объект удаляется и выглядит меньше. (На экране отображается шкала зумирования, показывающая положение зумирования.)

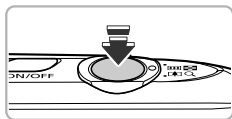

### 4 Сфокусируйтесь.

- Нажмите наполовину кнопку спуска затвора для осуществления фокусировки.
- ▶ После завершения фокусировки камера подает два звуковых сигнала и в точках фокусировки отображаются рамки автофокусировки. Если камера сфокусировалась на несколько точек, отображаются несколько рамок автофокусировки.



Рамка автофокусировки

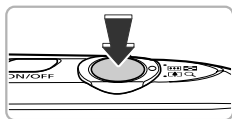







### 5 Произведите съемку.

- Для съемки полностью нажмите кнопку спуска затвора.
- ▶ Камера воспроизводит звук срабатывания затвора и производит съемку. При недостаточной освещенности автоматически срабатывает вспышка.
- ▶ Изображение выводится на экран приблизительно на 2 с.
- Снова нажав кнопку спуска затвора, можно снять следующий кадр, даже если на экране отображается изображение.

#### ? Что если...

- **Что если цвета и яркость снимков не соответствуют ожидаемым?**

Отображаемый на экране значок сюжета (стр. 188) может не соответствовать фактическому сюжету. В таких случаях попробуйте произвести съемку в режиме **P** (стр. 83).

- **Что если при направлении камеры на объект появляются белые и серые рамки?**  
На лице или объекте, определенном камерой как главный объект, отображается белая рамка, а на остальных обнаруженных лицах отображаются серые рамки. Рамки в определенных пределах следуют за объектами.  
Однако при перемещении объекта серые рамки пропадают, остается только белая рамка.
- **Что если на объекте, который требуется снять, не появилась рамка?**  
Объект может не определиться, и рамки могут отображаться на точках заднего плана.  
В таких случаях попробуйте произвести съемку в режиме **P** (стр. 83).
- **Что если при наполовину нажатой кнопке спуска затвора появляется синяя рамка?**  
Синяя рамка появляется при обнаружении движущегося объекта; фокусировка и экспозиция будут постоянно подстраиваться (Следящая AF).
- **Что если появляется мигающий значок  ?**  
Установите камеру на штатив, чтобы избежать смазывания изображения из-за движения камеры.
- **Что если изображение получается темным даже при срабатывании вспышки?**  
Объект расположен слишком далеко и не освещается вспышкой. Эффективный радиус действия вспышки составляет прикл. 50 см – 5,0 м в максимально широкоугольном положении () и прикл. 50 см – 2,0 м в положении максимального телефото () .
- **Что если при наполовину нажатой кнопке спуска затвора подается один звуковой сигнал?**  
Расстояние до объекта может быть слишком мало. Если объектив камеры установлен в максимально широкоугольное положение () , отодвиньтесь от объекта, чтобы расстояние до него было не менее прикл. 3 см, и произведите съемку. Если объектив камеры установлен в положение максимального телефото () , отодвиньтесь от объекта, чтобы расстояние до него было не менее прикл. 40 см.
- **Что если при наполовину нажатой кнопке спуска затвора загорается лампа?**  
Для уменьшения эффекта «красных глаз» и для помощи в фокусировке при съемке в местах с недостаточной освещенностью может загораться лампа.
- **Что если при попытке съемки мигает значок  ?**  
Заряжается вспышка. Съемку можно будет произвести после завершения зарядки.
- **Что если при наполовину нажатой кнопке спуска затвора отображается значок **ND** ?**  
Если наполовину нажать кнопку спуска затвора при очень ярком освещении, отображается значок **ND** и для яркости автоматически настраиваются подходящие уровни.



### Что означает значок в левом верхнем углу экрана?

В левом верхнем углу экрана отображается значок определенного сюжета. Подробные сведения об отображаемых значках см. в разделе «Значки сюжетов» (стр. 188).



## Выбор объекта для фокусировки (Тактильная автофокусировка)

После того как Вы нажали на объект и появилась рамка , при наполовину нажатой кнопке спуска затвора будет поддерживаться фокусировка и экспозиция для области, на которой отображается синяя рамка автофокусировки (Следящая AF). Для съемки полностью нажмите кнопку спуска затвора.

## Просмотр изображений

Снятые изображения можно просматривать на экране.



### 1 Перейдите в режим воспроизведения.

- Нажмите кнопку .
- ▶ Отображается последнее снятое изображение.



### 2 Выберите изображение.

- Если проводить пальцем по экрану слева направо, производится циклический переход между изображениями в порядке, обратном порядку съемки, от самого нового до самого старого.
- Если проводить пальцем по экрану справа налево, производится циклический переход между изображениями в порядке их съемки, от самого старого до самого нового.
- Если коснуться левого края экрана (внутри левой рамки ① на экране), появляется значок ◀ и изображения отображаются в порядке, обратном порядку съемки, от самого нового до самого старого.
- Если коснуться правого края экрана (внутри правой рамки ② на экране), появляется значок ▶ и изображения отображаются в порядке съемки, от самого старого до самого нового.
- Если нажать и не отпускать ◀▶, изображения сменяются быстрее.
- Объектив убирается приблизительно через 1 мин.
- Если еще раз нажать кнопку  при убранном объективе, питание выключается.





## Переключение в режим съемки

Если в режиме воспроизведения наполовину нажать кнопку спуска затвора, камера переключается в режим съемки.

## Активное отображение

Если слегка постучать по камере, когда на экране отображается изображение (как показано ниже), производится переход к следующему изображению.



- Обязательно надевайте на запястье наручный ремешок и крепко держите камеру, чтобы не уронить ее.
- Изображения могут не переключаться – это зависит от того, как Вы постукиваете по камере.

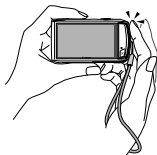

Переход к следующему изображению

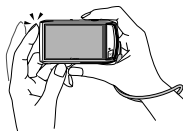

Переход к предыдущему изображению



## Наклоните камеру для перехода между изображениями

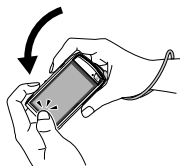

Если нажать значок ◀ с левой стороны экрана и, не отпуская значок, во время переключения изображений (стр. 28) наклонить камеру, как показано на рисунке, скорость смены изображений увеличивается. Если нажат значок ▶, наклоняйте камеру в другую сторону.



Если во время перетаскивания изображения нажать и удерживать значок ◀ или ▶, изображение будет выглядеть грубым.

## Стирание изображений

Изображения можно выбирать и удалять по одному. Помните, что стертые изображения невозможно восстановить. Будьте внимательны при стирании изображений.



### 1 Перейдите в режим воспроизведения.

- Нажмите кнопку .
- ▶ Отображается последнее снятое изображение.



### 2 Выберите изображение для стирания.

- Проводя пальцем по экрану, выберите изображение.



### 3 Сотрите изображение.

- Нажав **FUNC.**, проводите пальцем по экрану вверх или вниз, чтобы выбрать пункт , затем снова нажмите пункт меню.
- ▶ На экране отображается запрос [Стереть?].

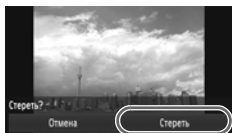
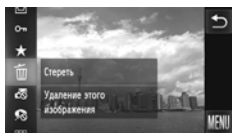

- Нажмите [Стереть].
- ▶ Отображаемое изображение будет стерто.
- Чтобы выйти из операции, не выполняя стирание, нажмите [Отмена].



Изображения можно также стирать, используя жесты сенсорного экрана ([стр. 131](#)).

# Съемка видеофильмов

Камера определяет параметры объекта и условия съемки, после чего выбирает настройки, оптимальные для этого эпизода. Звук записывается в стереофоническом режиме. При длительной съемке камера может нагреться. Это не является неисправностью.

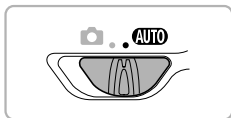

Оставшееся время

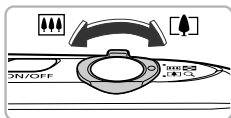



Прошедшее время



## 1 Выберите режим **AUTO**.

- Установите переключатель режима в положение **AUTO**.

## 2 Выберите композицию кадра.

- При перемещении рычага зумирования в направлении  объект приближается и выглядит крупнее. При перемещении рычага зумирования в направлении  объект удаляется и выглядит меньше.

## 3 Произведите съемку.

- Нажмите .
- ▶ Камера подает один звуковой сигнал, начинается съемка, и на экране отображаются значок [● ЗАП] и прошедшее время съемки.
- Если во время съемки изменяется композиция кадра, производится автоматическая настройка фокусировки, яркости и цветового тона.

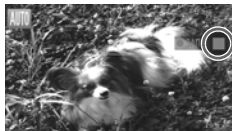

- Не дотрагивайтесь до микрофонов во время съемки.
- Во время съемки не нажимайте на камере никакие элементы управления, кроме **●**. Звуки операций записываются в видеofilьме.

### 4 Остановите съемку.

- Нажмите **■**.
- ▶ Камера подает два звуковых сигнала, и съемка видеofilьма останавливается.
- ▶ Видеofilьм записывается на карту памяти.
- ▶ При полном заполнении карты памяти запись автоматически останавливается.



### Зумирование во время съемки

При нажатии рычага зумирования во время съемки объект увеличивается или уменьшается. Однако при этом записываются звуки операций.



- Когда переключатель режима находится в положении **AUTO**, отображается значок определенного сюжета (стр. 188). Однако значки «Если двигается» не отображаются. В некоторых условиях отображаемый значок может не соответствовать фактическому сюжету.
- Если во время съемки была изменена композиция кадра и баланс белого стал неоптимальным, нажмите **■**, чтобы остановить съемку, затем снова начните съемку (только если установлено качество изображения **1920** (стр. 116)).
- Изображения можно снимать, нажимая значок **●**, даже если переключатель режима установлен в положение **■** (стр. 111).

### Время съемки

Карта памяти	4 Гбайта	16 Гбайт
Время съемки	Прибл. 14 мин 34 с	Прибл. 59 мин 40 с

- Значения времени съемки указаны для настроек по умолчанию.
- Максимальная длительность клипа составляет прибл. 10 мин.
- С некоторыми картами памяти запись может остановиться до достижения максимальной длительности видеоклипа. Рекомендуется использовать карты памяти SD с классом скорости Speed Class 6 или выше.

## Просмотр видеофильмов

Снятые видеофильмы можно просматривать на экране.

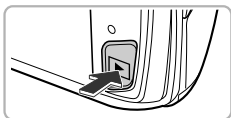

### 1 Перейдите в режим воспроизведения.

- Нажмите кнопку .
- ▶ Видеофильмы помечаются значком .





### 2 Выберите видеофильм.

- Выберите видеофильм для воспроизведения, проводя пальцем по экрану.



### 3 Запустите воспроизведение видеофильма.

- Нажмите .
- ▶ Начинается воспроизведение видеофильма.
- Если коснутся экрана во время воспроизведения, видеофильм останавливается и на экране появляется панель управления воспроизведением видеофильма.
- Для настройки громкости во время воспроизведения проведите пальцем по экрану вверх или вниз.
- ▶ После завершения видеофильма отображается значок .



## Как воспроизводить видеофильмы на компьютере?

Установите прилагаемое программное обеспечение (стр. 35).

- При просмотре видеофильма на экране компьютера возможны пропуск кадров, неравномерное воспроизведение и внезапное пропадание звука – это зависит от характеристик компьютера.
- Если с помощью прилагаемого программного обеспечения скопировать видеофильм обратно на карту памяти, видеофильм в камере будет воспроизводиться без помех. Для удобства просмотра можно подключить камеру к телевизору.

## Передача изображений в компьютер для просмотра

Для передачи в компьютер снятых камерой изображений для просмотра можно использовать прилагаемое программное обеспечение. Если уже используется программное обеспечение, входящее в комплект другой компактной цифровой камеры Canon, установите программное обеспечение с прилагаемого компакт-диска, переписав текущую установленную версию.

### Требования к системе

#### Windows

ОС	Windows 7 Windows Vista Service Pack 1 и 2 Windows XP Service Pack 3
Модель компьютера	Перечисленные выше операционные системы (ОС) должны быть установлены на заводе-изготовителе на компьютеры со встроенными USB-портами
Процессор	Pentium 1,3 ГГц или более мощный (фотографии), Core 2 Duo 2,6 ГГц или более мощный (видеофильмы)
ОЗУ	Windows 7 (64-разрядная): не менее 2 Гбайт Windows 7 (32-разрядная), Windows Vista (64-разрядная, 32-разрядная): не менее 1 Гбайта (фотографии), не менее 2 Гбайт (видеофильмы) Windows XP: не менее 512 Мбайт (фотографии), не менее 2 Гбайт (видеофильмы)
Интерфейс	USB
Свободное пространство на жестком диске	ZoomBrowser EX: не менее 200 Мбайт CameraWindow: не менее 150 Мбайт* Movie Uploader для YouTube: не менее 30 Мбайт PhotoStitch: не менее 40 Мбайт
Дисплей	1024 × 768 пикселей или выше

\* Для ОС Windows XP необходимо установить платформу Microsoft .NET Framework версии 3.0 или выше (макс. 500 Мбайт). Установка может занимать некоторое время, в зависимости от характеристик компьютера.

#### Macintosh

ОС	Mac OS X (v10.5 – v10.6)
Модель компьютера	Перечисленные выше операционные системы (ОС) должны быть установлены на заводе-изготовителе на компьютеры со встроенными USB-портами
Процессор	Процессор Intel (фотографии), Core 2 Duo 2,6 ГГц или более мощный (видеофильмы)
ОЗУ	Mac OS X v10.6: не менее 1 Гбайта (фотографии), не менее 2 Гбайт (видеофильмы) Mac OS X v10.5: не менее 512 Мбайт (фотографии), не менее 2 Гбайт (видеофильмы)
Интерфейс	USB
Свободное пространство на жестком диске	ImageBrowser: не менее 250 Мбайт CameraWindow: не менее 150 Мбайт Movie Uploader для YouTube: не менее 30 Мбайт PhotoStitch: не менее 50 Мбайт
Дисплей	1024 × 768 пикселей или выше

## Подготовка

В данных пояснениях используются примеры для ОС Windows Vista и Mac OS X (v10.5).

### 1 Установите программное обеспечение.

#### Windows

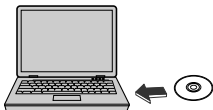

#### 1 Установите компакт-диск в дисковод компакт-дисков компьютера.

- Установите прилагаемый компакт-диск (DIGITAL CAMERA Solution Disk) (стр. 2) в дисковод компакт-дисков компьютера.



#### 2 Запустите установку.

- Щелкните мышью на варианте [Простая установка] и продолжайте установку в соответствии с инструкциями, выводимыми на экран.
- Если открылось окно [Контроль учетных записей], для продолжения следуйте выводимым на экран инструкциям.

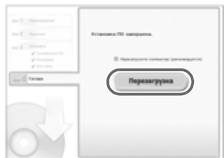

#### 3 После завершения установки щелкните мышью на кнопке [Перезагрузка] или [Готово].

#### 4 Извлеките компакт-диск.

- Извлеките компакт-диск после появления экрана рабочего стола.

#### Macintosh

#### 1 Установите компакт-диск в дисковод компакт-дисков компьютера.

- Установите прилагаемый компакт-диск (DIGITAL CAMERA Solution Disk) (стр. 2) в дисковод компакт-дисков компьютера.

#### 2 Запустите установку.

- Дважды щелкните мышью значок  на компакт-диске.
- Щелкните мышью на кнопке [Установка] и продолжайте установку в соответствии с инструкциями, выводимыми на экран.



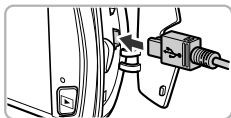

## 2 Подключите камеру к компьютеру.

- Выключите камеру.
- Откройте крышку и вставьте меньший разъем кабеля (стр. 2) в разъем на камере в показанной на рисунке ориентации.
- Вставьте больший разъем интерфейсного кабеля в компьютер. Подробнее о подключении см. в руководстве пользователя компьютера.

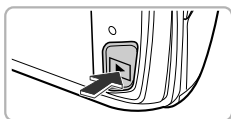
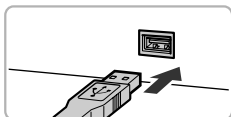

## 3 Включите камеру.

- Для включения камеры нажмите кнопку .

## 4 Откройте программу CameraWindow.

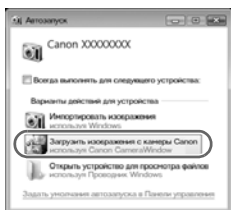

### Windows

- Нажмите кнопку [Загрузить изображения с камеры Canon, используя Canon CameraWindow].
- ▶ Открывается окно CameraWindow.
- Если окно CameraWindow не открывается, щелкните мышью на меню [Пуск], выберите [Все программы], затем выберите [Canon Utilities], [CameraWindow] и [CameraWindow].





### Macintosh

- ▶ После установления соединения между камерой и компьютером открывается окно CameraWindow.
- Если окно CameraWindow не открылось, щелкните мышью на значке CameraWindow на панели Dock (панель, появляющаяся в нижней части рабочего стола).



В случае Windows 7 для открытия программы CameraWindow выполните следующие шаги.

- ① Щелкните значок  на панели задач.
- ② В открывшемся окне щелкните ссылку  для изменения программы.
- ③ Выберите [Загрузить изображения с камеры Canon, используя Canon CameraWindow], затем нажмите кнопку [OK].
- ④ Дважды щелкните значок .

## Передача и просмотр изображений



- Нажмите кнопку [Импорт изображений из камеры], затем [Импорт переданных изображений].
- ▶ В компьютер будут переданы все ранее не переданные изображения. Переданные изображения сортируются по дате и записываются в отдельные папки, вложенные в папку «Pictures/Изображения».
- После завершения передачи изображения закройте программу CameraWindow.
- Выключите камеру и отсоедините кабель.
- Подробные сведения о просмотре изображений с помощью компьютера см. в *Руководстве по программному обеспечению*.



Изображения можно передавать, даже не используя функцию передачи изображений прилагаемого программного обеспечения, а просто подключив камеру к компьютеру. Однако при этом действуют следующие ограничения.

- При подключении камеры к компьютеру передача изображений может стать возможна только через несколько минут.
- Изображения, снятые в вертикальной ориентации, могут быть переданы в горизонтальной ориентации.
- При передаче в компьютер могут быть утрачены параметры защиты изображений.
- В зависимости от используемой операционной системы, размера файла или используемого программного обеспечения возможны неполадки при передаче изображения или информации об изображении.
- Некоторые функции прилагаемого программного обеспечения могут быть недоступны, например монтаж видеofilмов и передача изображений в камеру.

# Принадлежности

## Комплект поставки камеры



Ремень для запястья WS-DC10



Аккумулятор NB-6L с крышкой клемм\*



Зарядное устройство CB-2LY/CB-2LYE\*

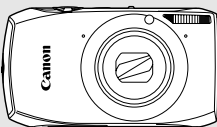

Компакт-диск DIGITAL CAMERA Solution Disk

Стерефонический аудио/ видеокабель AVC-DC400ST\*

Интерфейсный кабель IFC-400PCU\*

\*Также продается отдельно.



Карта памяти



USB-устройство чтения карт



Windows/  
Macintosh

PictBridge-совместимые принтеры Canon

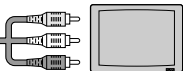

Телевизор

HDMI-кабель HTC-100



Телевизор высокой четкости

## Отдельно продаваемые принадлежности

Следующие принадлежности камеры продаются отдельно. Некоторые принадлежности могут не продаваться в ряде регионов или могут быть уже сняты с продажи.

### Источники питания

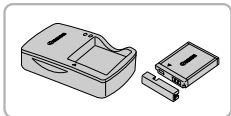

#### Зарядное устройство CB-2LY/CB-2LYE

- Зарядное устройство для зарядки аккумулятора NB-6L.

#### Аккумулятор NB-6L

- Перезаряжаемый литиево-ионный аккумулятор.

#### Адаптер переменного тока ACK-DC40

- Этот комплект обеспечивает питание от бытовой электросети. Рекомендуется для питания камеры во время длительных сеансов работы или при подключении к компьютеру или принтеру. Не может использоваться для зарядки аккумулятора в камере.

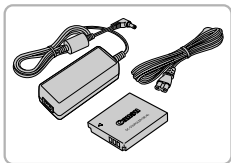

### Использование дополнительных принадлежностей за рубежом

Зарядное устройство и адаптер переменного тока можно использовать в регионах с питанием напряжением 100 – 240 В переменного тока (50/60 Гц).

Если вилка не подходит к розетке, приобретите специальный переходник. Не используйте при международных поездках электрические трансформаторы, так как они приведут к повреждениям.

#### **ВНИМАНИЕ**

СУЩЕСТВУЕТ РИСК ВЗРЫВА, ЕСЛИ ВСТАВЛЕН АККУМУЛЯТОР НЕПРАВИЛЬНОГО ТИПА. УТИЛИЗИРУЙТЕ ОТРАБОТАННЫЕ АККУМУЛЯТОРЫ В СООТВЕТСТВИИ С ТРЕБОВАНИЯМИ МЕСТНОГО ДЕЙСТВУЮЩЕГО ЗАКОНОДАТЕЛЬСТВА.

## Прочие принадлежности

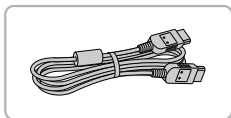

### HDMI-кабель HTC-100

- Этот кабель служит для подключения камеры к разьему HDMI™ телевизора высокой четкости.

## Принтеры

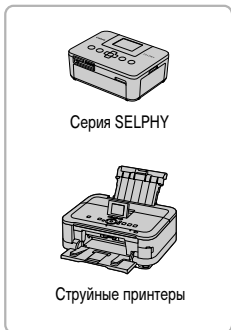

Серия SELPHY

Струйные принтеры

### PictBridge-совместимые принтеры Canon

- Подключив камеру к PictBridge-совместимому принтеру Canon, можно печатать изображения без использования компьютера. За дополнительной информацией обращайтесь к ближайшему дилеру Canon.

### Рекомендуется использовать оригинальные дополнительные принадлежности компании Canon.

Данное изделие оптимизировано для работы с оригинальными дополнительными принадлежностями компании Canon. Компания Canon не несет ответственности за любые повреждения данного изделия и/или несчастные случаи, такие как возгорание и т. п., вызванные неполадками в работе дополнительных принадлежностей сторонних производителей (например, протечка и/или взрыв аккумулятора). Обратите внимание, что гарантия не распространяется на ремонт, связанный с неправильной работой дополнительных принадлежностей сторонних производителей, хотя такой ремонт возможен на платной основе.

# 2

## Дополнительные сведения

В этой главе рассматриваются элементы камеры, индикация на экране, а также приводятся инструкции по основным операциям.

---



## Элементы камеры и их назначение

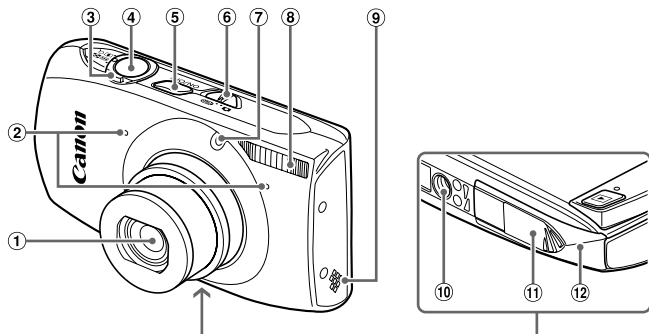

- ① Объектив
- ② Микрофоны (стр. 32)
- ③ Рычаг зумирования  
Съемка: (Телефото)/ (Широкоугольный) (стр. 26, 31, 55)  
Воспроизведение: (Увеличение)/ (Индекс) (стр. 120, 127)
- ④ Кнопка спуска затвора (стр. 24)
- ⑤ Кнопка ON/OFF (стр. 20)
- ⑥ Переключатель режима
- ⑦ Лампа (стр. 58, 78, 171)
- ⑧ Вспышка (стр. 54, 85)
- ⑨ Громкоговоритель
- ⑩ Штативное гнездо
- ⑪ Крышка адаптера постоянного тока
- ⑫ Крышка гнезда карты памяти/отсека аккумулятора (стр. 17)

### Переключатель режима

Переключатель режима служит для изменения режима съемки.

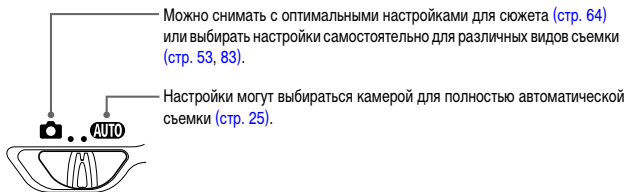

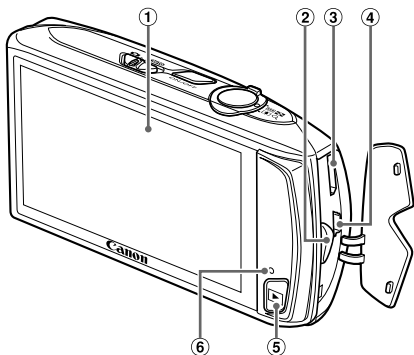

① Экран (ЖК-монитор) (стр. 44, 187, 189)

② Крепление ремня (стр. 13)

③ Разъем HDMI (стр. 134)

④ Разъем A/V OUT (Аудио/видеовыход)/DIGITAL (стр. 36, 133, 152)

⑤ Кнопка  (Воспроизведение) (стр. 28, 119)

⑥ Индикатор (стр. 45)

## Индикация на экране

### Переключение отображения

Отображение на экране можно изменять, нажимая **DISP**. Подробные сведения об индикации, отображаемой на экране, см. на [стр. 187](#).

### Съемка

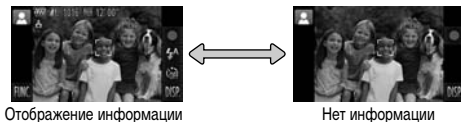

### Воспроизведение

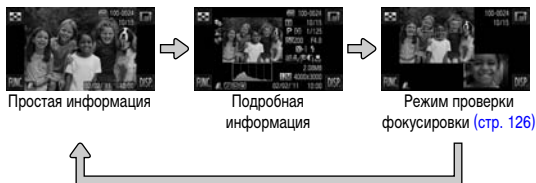

- Если в режиме воспроизведения нажать **LOFF**, все сведения об изображении и значки будут скрыты, но возможность перехода между изображениями сохраняется ([стр. 28, 29](#)). Коснитесь экрана для восстановления исходного вида.
- Режим отображения информации можно также переключать, нажимая **DISP**, во время просмотра изображения сразу после съемки. Однако режим «Простая информация» недоступен, и информация об изображении не отображается. Первый отображаемый экран можно изменить, выбрав вкладку , затем пункт [Проверка инф.] ([стр. 172](#)).

## Режим экрана во время съемки при низкой освещенности

Во время съемки при недостаточной освещенности яркость экрана автоматически увеличивается, позволяя проверить композицию кадра (ночной режим монитора). Однако яркость изображения на экране может отличаться от яркости фактически записанного изображения. Возможно появление шумов на экране, и движение объекта на экране может быть неравномерным. Это не оказывает влияния на записываемое изображение.

## Предупреждение о передержке во время воспроизведения

В режиме подробной информации (стр. 44) передержанные области изображения мигают на экране.

## Гистограмма при воспроизведении

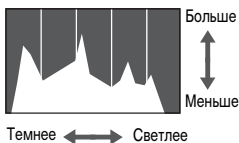

- График, отображаемый в режиме подробной информации (стр. 189), называется гистограммой. Гистограмма показывает распределение яркости изображения по горизонтали и величину яркости по вертикали. Если график сдвинут вправо, изображение яркое, если влево, то изображение темное, — таким образом можно оценить экспозицию.

## Индикатор

Индикатор на задней панели камеры (стр. 43) горит или мигает в зависимости от состояния камеры.

Цвета	Состояние	Состояние камеры
Зеленый	Горит	Камера подключена к компьютеру (стр. 36)/Дисплей выкл. (стр. 169)
	Мигает	Во время начальной загрузки камеры, при записи/чтении/передаче данных изображения



Когда этот индикатор мигает зеленым цветом, не выключайте питание, не открывайте крышку гнезда карты памяти/отсека аккумулятора, не встряхивайте камеру и не стучите по ней. Такие действия могут привести к повреждению данных изображения либо к неполадкам в работе камеры или карты памяти.

# Меню FUNC. – Основные операции

Часто используемые функции можно задавать с помощью меню FUNC.

Состав меню и значения его пунктов зависят от режима съемки (стр. 192 – 195) или режима воспроизведения (стр. 200).



## 1 Откройте меню FUNC.

- Нажмите FUNC.

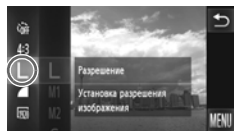

## 2 Выберите пункт меню.



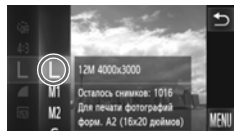





- Проведите пальцем вверх или вниз по меню слева или нажмите пункт меню, чтобы выбрать его.
- Пункты меню можно также выбирать, проводя пальцем по экрану за пределами меню.
- Снова нажмите выбранный пункт меню или нажмите меню справа.



## 3 Выберите значение.

- Проведите пальцем вверх или вниз по меню справа или нажмите пункт, чтобы выбрать его.
- Пункты меню можно также выбирать, проводя пальцем по экрану за пределами меню.
- Снова нажмите выбранный пункт меню или нажмите ↶.
- ▶ Выбранный пункт устанавливается, и снова отображается исходный экран.
- Чтобы выбрать другой пункт в расположенном слева меню, нажмите соответствующий пункт.
- На экране из шага 2 также можно нажимать пункты, чтобы выбрать их в правом меню.



Расположенные справа значения не отображаются, если в режиме воспроизведения выбрать в меню FUNC. любой из следующих пунктов:  (стр. 144),  (стр. 159),  (стр. 137),  (стр. 141),  (стр. 30),  (стр. 122),  (стр. 130),  (стр. 143).

# MENU – Основные операции

С помощью меню можно устанавливать различные функции. Пункты меню расположены на вкладках, например на вкладках параметров съемки (📷) и воспроизведения (▶). Параметры зависят от режима съемки или режима воспроизведения (стр. 196 – 199).



## 1 Откройте меню.

- Нажмите FUNC., затем MENU.

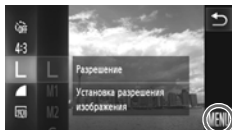

## 2 Выберите вкладку.

- Для выбора вкладки нажмите ее пальцем или перемещайте рычаг зумирования (стр. 42) влево или вправо.

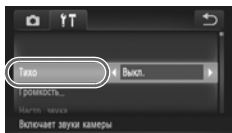
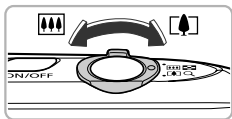
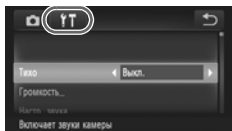

## 3 Выберите пункт.

- Проведите пальцем вверх или вниз по экрану или нажмите пункт, чтобы выбрать его.
- В случае некоторых пунктов необходимо нажать их для отображения подменю, в котором следует изменить настройку.

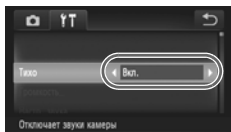

#### 4 Выберите значение.

- Если слева и справа от пункта отображаются стрелки ◀▶, для изменения значения нажимайте ◀▶.
- Если для пункта отображается шкала, коснитесь на шкале точки, соответствующей требуемому значению.

#### 5 Завершите установку.

- Нажмите ↶.
- ▶ Отображается обычный экран.

## Изменение режима звуковых сигналов

Можно отключить звуковые сигналы камеры или настроить их громкость.

### Отключение звуковых сигналов

#### 1 Откройте меню.

- Нажмите FUNC., затем MENU.

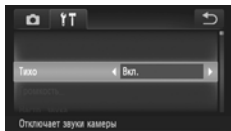

#### 2 Выберите пункт [Тихо].

- Выберите вкладку **YT**.
- Проводя пальцем по экрану вверх или вниз, выберите пункт [Тихо], затем стрелками **◀▶** выберите значение [Вкл].



Если отключить звуковые сигналы камеры, при воспроизведении видеofilмов звук также будет отключен (стр. 33). Если провести пальцем вверх по экрану во время просмотра видеofilма, включается звук. После этого можно настроить громкость, проводя пальцем вверх или вниз по экрану.

### Регулировка громкости

#### 1 Откройте меню.

- Нажмите FUNC., затем MENU.

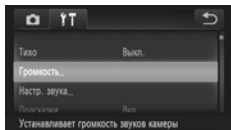

#### 2 Выберите пункт [Громкость].

- Выберите вкладку **YT**.
- Проводя пальцем вверх или вниз по экрану, выберите пункт [Громкость].

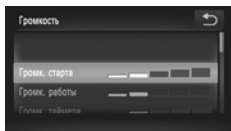

#### 3 Измените громкость.

- Выберите пункт, проводя пальцем вверх или вниз по экрану, затем коснитесь точки шкалы, соответствующей требуемой громкости.

# Настройка яркости экрана

Можно настроить яркость экрана.

## 1 Откройте меню.

- Нажмите **FUNC.**, затем **MENU**.

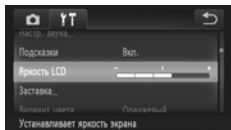

## 2 Выберите пункт [Яркость LCD].

- Выберите вкладку **☰**.
- Проводя пальцем вверх или вниз по экрану, выберите пункт [Яркость LCD].

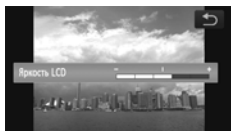

## 3 Настройте яркость.

- Коснитесь точки шкалы, соответствующей требуемой яркости.

## Восстановление в камере настроек по умолчанию

Если настройка изменена по ошибке, можно восстановить в камере параметры по умолчанию.

### 1 Откройте меню.

- Нажмите **FUNC.**, затем **MENU**.

### 2 Выберите пункт [Сбросить всё].

- Выберите вкладку **⚙**.
- Проводя пальцем вверх или вниз по экрану, выберите пункт [Сбросить всё].

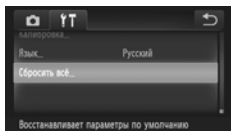

### 3 Сбросьте настройки.

- Нажмите **[OK]**.
- ▶ В камере восстанавливаются настройки по умолчанию.

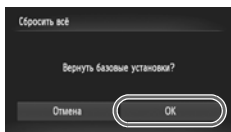

### Есть ли функции, сброс которых невозможен?

- Параметры [Дата/Время] (стр. 21), [Язык] (стр. 22), [Видеосистема] (стр. 133), [Часовой пояс] (стр. 169), изображение, зарегистрированное в пункте [Заставка] (стр. 166), и пункта [Калибровка] (стр. 170) на вкладке **⚙**.
- Записанные данные пользовательского баланса белого (стр. 87).
- Цвета, выбранные в функции «Акцентирование цветом» (стр. 72) или «Замена цвета» (стр. 73).
- Режимы съемки, установленные, когда переключатель режима находился в положении  (стр. 63, 111).

## Функция экономии энергии (Автовыключение)

Если в течение определенного времени органы управления камеры не использовались, для экономии заряда аккумулятора питание камеры автоматически выключается.

### Экономия энергии во время съемки

Экран автоматически выключается приблизительно через 1 мин после последней операции с камерой. Приблизительно через 2 мин закрывается объектив и выключается питание. Если экран выключился, но объектив еще не закрыт, при нажатии кнопки спуска затвора наполовину (стр. 24) включается экран и можно продолжать снимать.

### Экономия энергии во время воспроизведения

Питание автоматически выключается приблизительно через 5 мин после последней операции с камерой.



- Функцию экономии энергии можно отключить (стр. 168).
- Можно настроить время до выключения экрана (стр. 169).

# 3

## Съемка с часто используемыми функциями

В этой главе рассматриваются часто используемые функции, например таймер автоспуска, а также порядок выключения вспышки.

---

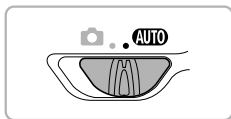

- В этой главе предполагается, что в камере установлен режим **AUTO**. При съемке в другом режиме проверьте, какие функции доступны в этом режиме ([стр. 192 – 195](#)).

## Выключение вспышки





Можно снимать с отключенной вспышкой.



1 Нажмите .



2 Выберите значок .

- Нажмите .
- Для установки еще раз нажмите .
- ▶ После установки на экране отображается значок .
- Чтобы снова включить вспышку, в соответствии с приведенными выше шагами выберите значок .

### Что если появляется мигающий значок ?

При нажатии наполовину кнопки спуска затвора в условиях низкой освещенности, когда возможно сотрясение камеры, на экране отображается мигающий значок . Чтобы исключить перемещение камеры, установите ее на штатив.



Пункты можно также выбирать, нажимая  на шаге 2.

## Дополнительное увеличение объектов (Цифровой зум)

Цифровой зум позволяет увеличивать изображение с коэффициентом, эквивалентным максимум 18-кратному увеличению, и снимать объекты, для увеличения которых недостаточно оптического зума.

Однако изображения могут выглядеть грубыми – это зависит от установленного разрешения (стр. 60) и коэффициента зумирования (коэффициент зумирования будет отображаться синим цветом).

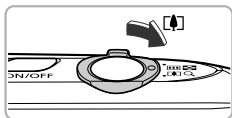

### 1 Переместите рычаг зумирования в направлении .

- Удерживайте рычаг нажатым до тех пор, пока зумирование не остановится.
- ▶ Зумирование останавливается при достижении максимального коэффициента зумирования, при котором не ухудшается качество изображения. При отпуске рычага зумирования на экране отображается коэффициент зумирования.

Коэффициент зумирования



### 2 Снова переместите рычаг в направлении .

- ▶ Цифровой зум обеспечит дальнейшее увеличение объекта.



### Отключение цифрового зума

Для выключения цифрового зума нажмите **FUNC.**, нажмите **MENU** и выберите вкладку , затем выберите пункт [Цифровой зум] и значение [Выкл.].



Фокусное расстояние при совместном использовании оптического и цифрового зума составляет приблизительно 24 – 420 мм, а при использовании только оптического зума – 24 – 105 мм (все фокусные расстояния указаны в пересчете на 35-миллиметровый эквивалент).

## Цифровой телеконвертер

Фокусное расстояние объектива можно увеличить приблизительно в 1,5 или 2,0 раза. Это обеспечивает меньшие выдержки затвора и снижает вероятность сотрясения камеры по сравнению с обычным зумированием (включая цифровой зум) с тем же коэффициентом. Однако значение разрешения (стр. 60) **L** или **M1** приводит к тому, что изображение выглядит грубым (коэффициент зумирования отображается синим цветом).

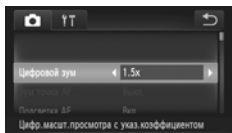

### 1 Выберите пункт [Цифровой зум].

- Нажмите **FUNC.**, затем **MENU**.
- Выберите вкладку
- Проводя пальцем вверх или вниз по экрану, выберите пункт [Цифровой зум].

### 2 Выберите настройку.

- Нажимая , выберите коэффициент зумирования.
- При нажатии снова отображается экран параметров.
- ▶ Изображение увеличивается, и на экране отображается коэффициент зумирования.
- Для возврата к обычному цифровому зуму выберите для пункта [Цифровой зум] значение [Стандартный].



- При использовании коэффициентов [1.5x] и [2.0x] фокусные расстояния составляют приблизительно 36,0 – 157,5 мм и 48,0 – 210,0 мм соответственно (в пересчете на 35-миллиметровый эквивалент).
- Цифровой телеконвертер не может использоваться совместно с цифровым зумом.
- Выдержки затвора могут быть одинаковыми как в положении максимального телефото , так и при увеличении объекта в соответствии с шагом 2 на стр. 55.

## Вставка даты и времени

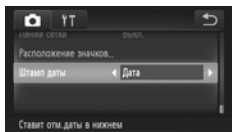

В правый нижний угол снимка можно вставить дату и время съемки. Однако после вставки их невозможно удалить. Заранее проверяйте правильность установки даты и времени (стр. 20).



### 1 Выберите пункт [Штамп даты].

- Нажмите **FUNC.**, затем **MENU**.
- Выберите вкладку .
- Проводя пальцем вверх или вниз по экрану, выберите пункт [Штамп даты].

### 2 Выберите настройку.

- Нажимая  , выберите вариант [Дата] или [Дата и время].
- При нажатии  снова отображается экран параметров.
- ▶ После установки на экране отображается [ДАТА].



### 3 Произведите съемку.

- ▶ Дата или время съемки записываются в правом нижнем углу изображения.
- Для восстановления исходной настройки выберите на шаге 2 значение [Выкл.].



На изображения без внедренных даты и времени можно вставлять и печатать дату съемки в соответствии с приведенными ниже инструкциями. Однако если выполнить эту операцию для изображений с внедренными датой и временем, дата и время могут быть напечатаны дважды.

- Используйте для печати параметры **DPOF** (стр. 159).
- Используйте для печати прилагаемое программное обеспечение. Подробнее см. *Руководство по программному обеспечению*.
- Произведите печать с использованием функций принтера (стр. 151).

# Использование таймера автоспуска



С помощью таймера автоспуска можно снять групповой портрет с участием самого фотографа. Съемка производится приблизительно через 10 с после нажатия кнопки спуска затвора.

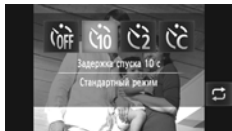

## 1 Нажмите .



## 2 Выберите .

- Нажмите .
- Для установки еще раз нажмите .
- ▶ После установки на экране отображается значок .

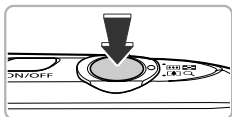

## 3 Произведите съемку.

- Нажмите наполовину кнопку спуска затвора для фокусировки на объект, затем нажмите эту кнопку полностью.
- ▶ После запуска таймера автоспуска начинает мигать лампа и подается звуковой сигнал автоспуска.
- ▶ За 2 с до срабатывания затвора частота мигания лампы и подачи звукового сигнала увеличивается (если должна сработать вспышка, лампа горит постоянно).
- Для отмены съемки после начала обратного отсчета таймера прикоснитесь к экрану.
- Для восстановления исходной настройки выберите на шаге 2 значок .





- Пункты можно также выбирать, нажимая  на шаге 2.
- Можно изменить задержку и количество снимков ([стр. 59](#)).
- Параметры можно также задать в меню FUNC., которое открывается при нажатии FUNC.

## Использование таймера автоспуска для предотвращения сотрясения камеры

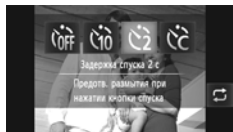
Камера производит съемку прибл. через 2 с после нажатия кнопки спуска затвора, что позволяет исключить сотрясение камеры, возникающее при нажатии кнопки спуска затвора.



### Выберите .



- В соответствии с шагами 1 – 2 на [стр. 58](#) выберите значок .
- ▶ После установки на экране отображается значок .
- Для съемки следуйте инструкциям шага 3 на [стр. 58](#).

## Настройка таймера автоспуска

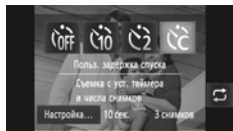
Можно задать задержку спуска (0 – 30 с) и количество снимков (1 – 10 снимков).



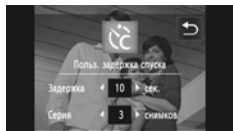

### 1 Выберите значок .

- Нажмите  и , затем сразу же нажмите [Настройка].



### 2 Выберите параметры.

- Нажимая , выберите значение требуемого параметра.
- Нажмите  для завершения настройки.
- Для съемки следуйте инструкциям шага 3 на [стр. 58](#).



### Что будет, если задана съемка 2 или более кадров?

- Экспозиция и баланс белого устанавливаются по первому кадру.
- Если срабатывает вспышка или установлено большое количество снимков, интервал съемки может быть больше обычного.
- При полном заполнении карты памяти съемка останавливается автоматически.



Если задана задержка спуска более 2 с, за 2 с до срабатывания затвора скорость мигания лампы автоспуска и частота подачи звукового сигнала увеличиваются (если должна сработать вспышка, лампа горит постоянно).

## Изменение значения разрешения (размер изображения)

Можно выбрать одно из 4 значений разрешения.

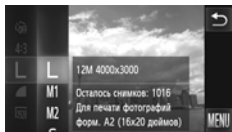



### 1 Выберите значение разрешения.

- Нажмите **FUNC.**, затем проведите пальцем вверх или вниз по левому меню, чтобы выбрать значок **L**.

### 2 Выберите значение.

- Выберите пункт, который требуется задать.
- Если провести пальцем вверх или вниз по правому меню, появляются другие пункты.
- Для завершения установки еще раз нажмите требуемый пункт меню.
- ▶ Настройка отображается на экране.
- Для восстановления исходной настройки выберите на шагах 1 – 2 значок **L**.

## Изменение коэффициента компрессии (качество изображения)

Можно выбрать одно из следующих 2 значений коэффициента компрессии (качества изображений):  (Хорошо),  (Нормально).

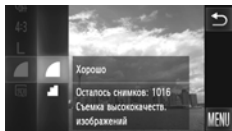

### 1 Выберите значение коэффициента компрессии.

- Нажмите **FUNC.**, затем проведите пальцем вверх или вниз по левому меню, чтобы выбрать значок .

### 2 Выберите значение.

- Выберите пункт, который требуется задать.
- Для завершения установки еще раз нажмите требуемый пункт меню.
- ▶ Настройка отображается на экране.
- Для восстановления исходной настройки выберите на шагах 1 – 2 значок .

## Приблизительные значения для разрешения и коэффициента компрессии (для формата кадра 4:3)

Разрешение	Коэффициент компрессии	Размер данных одного изображения (прибл., Кбайт)	Количество снимков, которые можно записать на карту памяти (прибл. кадров)	
			4 Гбайта	16 Гбайт
<b>L</b> (Высокое) 12M/4000x3000		3084	1231	5042
		1474	2514	10295
<b>M1</b> (Среднее 1) 6M/2816x2112		1620	2320	9503
		780	4641	19007
<b>M2</b> (Среднее 2) 2M/1600x1200		558	6352	26010
		278	12069	49420
<b>S</b> (Низкое) 0.3M/640x480		150	20116	82367
		84	30174	123550

- Приведенные в таблице значения измерены в соответствии со стандартами компании Canon и могут изменяться в зависимости от объекта, карты памяти и настроек камеры.
- Значения в таблице приведены для формата кадра 4:3. Если формат кадра изменен (стр. 90), можно снять больше кадров, поскольку объем данных каждого изображения будет меньше, чем для изображений в формате 4:3. Однако так как для изображений 16:9 **M2** устанавливается разрешение  $1920 \times 1080$  пикселей, объем их данных будет больше, чем объем данных изображений 4:3.

## Приблизительные значения формата бумаги (для формата кадра 4:3)

A2 (420 × 594 мм)	<b>L</b>	
A3 – A5 (297 × 420 – 148 × 210 мм)		<b>M1</b>
130 × 180 мм Формат открытки 90 × 130 мм		<b>M2</b>

- **S** Для отправки изображений по эл. почте.



# 4

## Добавление эффектов и съемка в различных условиях

В этой главе рассматривается добавление эффектов и съемка в различных условиях.

---



# Съемка в различных условиях

При выборе соответствующего режима в камере устанавливаются необходимые параметры для требуемых условий съемки.





## 1 Установите в камере режим .

- Установите переключатель режима в положение .



## 2 Выберите режим съемки.

- Нажмите **P**.
- Если нажать  или быстро провести пальцем влево или вправо по экрану, отображаются другие режимы съемки.
- Выберите требуемый режим съемки.
- ▶ На экране появляется пояснение к выбранному режиму съемки.
- Нажмите [OK], чтобы завершить настройку.
- Нажмите , чтобы вернуться на экран выбора режима съемки.

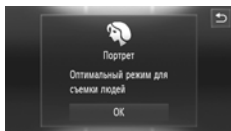
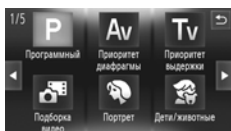

## 3 Произведите съемку.

### Съемка портретов (Портрет)

- Обеспечивает эффект смягчения при съемке людей.





## Съемка детей и животных (Дети и домашние животные)

- При съемке подвижных объектов (например, детей и домашних животных) позволяет не пропустить удачный момент.
- Отойдите от объекта, чтобы расстояние до него было не менее 1 м, и произведите съемку.



## Съемка ночных пейзажей без штатива (Ночная съемка с рук)

- Позволяет снимать превосходные ночные городские пейзажи путем объединения нескольких кадров, полученных в режиме серийной съемки, для снижения сотрясения камеры и шумов.
- При использовании штатива следует снимать в режиме **AUTO** (стр. 25).



## Съемка при недостаточной освещенности (Недостаточная освещенность)

- Позволяет снимать в местах с плохим освещением, снижая сотрясение камеры и смазывание объекта.



## Съемка людей на пляже (Пляж)

- Позволяет снимать ярко освещенных людей на песчаных пляжах, на которых много отраженного солнечного света.

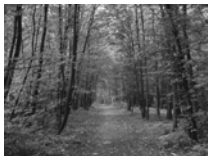

## Съемка листья (Листва)

- Обеспечивает яркие цвета при съемке деревьев и листья (например, новых побегов, осенних листьев или цветов).



### Съемка людей на фоне снега (Снег)



- Обеспечивает яркие портретные снимки с естественными цветами на снежном фоне.







### Съемка фейерверков (Фейерверк)

- Обеспечивает красочную съемку фейерверков.



- В режиме  держите камеру неподвижно, пока производится последовательная съемка нескольких кадров.
- В режиме  установите камеру на штатив, чтобы исключить смазывание изображения из-за перемещения камеры. Кроме того, при съемке со штативом следует установить для параметра [Режим IS] значение [Выкл.] (стр. 173).



- В режиме  для разрешения фиксируется значение **M** (1984 × 1488 пикселей).
- В режиме  или  изображения могут выглядеть грубыми из-за того, что число ISO (стр. 88) увеличивается в соответствии с условиями съемки.
- Если при съемке в режиме  сотрясение камеры было слишком большим, объединение кадров может оказаться невозможным, или, в зависимости от условий съемки, результат может отличаться от ожидаемого.

# Автоматическая съемка коротких видеороликов (Подборка видео)

Можно снять короткий видеоролик о проведенном дне, просто снимая фотографии. При съемке каждой фотографии эпизод непосредственно перед съемкой кадра записывается в виде видеоролика. Все такие видеоролики, записанные в определенный день, сохраняются в один файл.



## 1 Выберите значок .

- В соответствии с шагами 1 – 2 на [стр. 64](#) выберите значок .

## 2 Произведите съемку.

- Для съемки фотографии полностью нажмите кнопку спуска затвора.
- ▶ Записывается видеоролик, содержащий эпизод длительностью 2 – 4 с непосредственно перед съемкой кадра.

## Что если видеоролик не записывается?



Видеоролик может не записаться при съемке фотографии сразу после включения камеры, выбора режима  или выполнения других операций с камерой.



## Просмотр видеороликов, снятых в режиме «Подборка видео».

Видеоролики, снятые в режиме , можно выбрать для просмотра по дате съемки ([стр. 122](#)).



- Так как одновременно со съемкой фотографий производится съемка видеороликов, аккумулятор разряжается быстрее, чем в режиме **AUTO**.
- Для видеороликов, снимаемых в режиме , устанавливается фиксированное качество изображения **640**.
- В указанных ниже случаях видеоролики сохраняются в разные файлы, даже если они были сняты в один день в режиме .
  - Если размер файла клипа достигает 4 Гбайт или время съемки достигает прибл. 1 ч.
  - Если видеоролик защищен от стирания ([стр. 137](#)).
  - Если была изменена настройка часового пояса ([стр. 169](#)).
  - Если создается новая папка ([стр. 168](#)).
- При использовании органов управления камеры во время съемки видеоролика сопутствующие звуки будут записаны в видеоролик.
- Камера не подает звуковые сигналы, например звуки при нажатии кнопки спуска затвора наполовину, при использовании органов управления или автоспуска ([стр. 164](#)).

# Съемка с добавлением эффектов





При съемке к изображениям можно добавлять различные эффекты.

## 1 Выберите режим съемки.

- В соответствии с шагами 1 – 2 на [стр. 64](#) выберите режим съемки.

## 2 Произведите съемку.



Так как при съемке изображений в режимах , , ,  и  результат может отличаться от ожидаемого, предварительно произведите пробную съемку.



### Съемка изображений с яркими цветами (Сверхъяркий)

- Позволяет снимать с яркими, насыщенными цветами.



### Съемка фотографий в плакатном стиле (Эффект плаката)

- Позволяет снимать фотографии, выглядящие как старинный плакат или иллюстрация.

## Съемка с эффектом объектива «Рыбий глаз» (Эффект Рыбий глаз)



Позволяет снимать с эффектом искажения объектива типа «Рыбий глаз».

### 1 Выберите значок .

- В соответствии с шагами 1 – 2 на [стр. 64](#) выберите значок .



### 2 Выберите уровень эффекта.

- Нажмите .
- ▶ На экране отображается [Уровень эффекта].
- Нажимая , выберите уровень эффекта, затем нажмите .
- ▶ Эффект можно проверять на экране.



### 3 Произведите съемку.

## Съемка кадров, выглядящих как изображение миниатюрной модели (Эффект миниатюры)





Размывает выбранные части сверху и снизу изображения для получения эффекта миниатюрной модели.

### 1 Выберите значок .

- В соответствии с шагами 1 – 2 на [стр. 64](#) выберите значок .
- ▶ На экране отображается белая рамка (область, которая не будет размыва).





### 2 Выберите область, на которую нужно сфокусироваться.

- Для изменения области, на которую требуется сфокусироваться, нажмите на экран или перетащите белую рамку вверх или вниз.
- Для измерения размера области фокусировки нажмите , затем ,  или , после этого нажмите .



### 3 Произведите съемку.



- Если на шаге 2 нажать , ориентация рамки изменяется на вертикальную. Требуемую область фокусировки можно изменять, нажимая на экран или перетаскивая белую рамку влево или вправо. Для восстановления горизонтальной ориентации рамки снова нажмите .
- При повороте камеры в вертикальное положение ориентация рамки изменяется.
- Перед съемкой видеопленки в режиме «Эффект миниатюры» обязательно задайте скорость воспроизведения ([стр. 113](#)).

## Специальные эффекты для ночных задних планов (Творческое освещение)





Световые табло и другие точечные источники света в ночном заднем плане позади объекта можно преобразовать в любую из 6 фиксированных форм. При съемке обязательно пользуйтесь вспышкой.

### 1 Выберите значок .

- В соответствии с шагами 1 – 2 на [стр. 64](#) выберите значок .



### 2 Выберите форму и размер.

- Нажмите .
- ▶ На экране отображается меню [Выбор эффекта].
- Нажмите требуемую форму.
- Выберите размер, нажимая , , затем нажмите .



### 3 Произведите съемку.

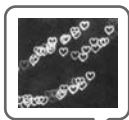

#### Рекомендации по съемке

- Держа камеру неподвижно, снимите неподвижные точки света с как можно более темного места.
- Убедитесь, что объект находится в пределах радиуса действия вспышки ([стр. 85](#)). Также убедитесь, что объект не освещается никакими другими источниками света.



В некоторых условиях съемки (например, при съемке движущихся точек света) выбранная форма может не отображаться, а яркость может отличаться от ожидаемой.

## Съемка с изменением цветов

При съемке можно изменить вид изображения. Однако, в зависимости от условий съемки, изображение может стать грубым или цвета могут отличаться от ожидаемых.

### Акцентиров. цветом

Можно выбрать один сохраняемый цвет и заменить все остальные цвета черно-белым изображением.



#### 1 Выберите значок

- В соответствии с шагами 1 – 2 на [стр. 64](#) выберите значок .

#### 2 Нажмите

- ▶ Попеременно отображаются как исходное изображение, так и изображение с примененным эффектом «Акцентирование цветом».
- По умолчанию установлено акцентирование зеленым цветом.



Записанный цвет

#### 3 Задайте цвет.

- Наведите центральную рамку так, чтобы она была заполнена требуемым цветом, и нажмите рамку в нижней части экрана.
- ▶ Заданный цвет записывается.

#### 4 Задайте диапазон цветов.

- Нажимая , измените диапазон сохраняемых цветов.
- Выберите отрицательное значение для ограничения диапазона цветов. Выберите положительное значение для расширения диапазона цветов на близкие цвета.
- При нажатии снова отображается экран съемки.



Использование вспышки в этом режиме может привести к непредвиденным результатам.

## Замена цвета

При записи изображения можно заменить один цвет другим. Возможна замена только одного цвета.



### 1 Выберите значок .

- В соответствии с шагами 1 – 2 на [стр. 64](#) выберите значок .



### 2 Нажмите .

- ▶ Попеременно отображаются как исходное изображение, так и изображение с примененным эффектом «Замена цвета».
- По умолчанию задана замена зеленого цвета серым.

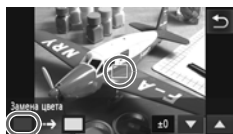

### 3 Задайте заменяемый цвет.



- Наведите центральную рамку так, чтобы она была заполнена требуемым цветом, и нажмите левую рамку в нижней части экрана.
- ▶ Заданный цвет записывается.



### 4 Задайте конечный цвет.

- Наведите центральную рамку так, чтобы она была заполнена требуемым цветом, и нажмите правую рамку в нижней части экрана.
- ▶ Заданный цвет записывается.

### 5 Задайте диапазон заменяемых цветов.

- Нажимая  , измените диапазон сохраняемых цветов.
- Выберите отрицательное значение для ограничения диапазона цветов. Выберите положительное значение для расширения диапазона цветов на близкие цвета.
- При нажатии  снова отображается экран съемки.



- Использование вспышки в этом режиме может привести к непредвиденным результатам.
- В некоторых условиях изображение может выглядеть грубым.

## Съемка в монохромном режиме





Можно снимать черно-белые изображения, изображения в оттенках сепии или изображения в синем и белом цветах.

### 1 Выберите значок .

- В соответствии с шагами 1 – 2 на [стр. 64](#) выберите значок .



### 2 Выберите цветовой тон.

- Нажмите .
- ▶ На экране отображается [Цветовой тон].
- Нажимая  , выберите эффект, затем нажмите .
- ▶ Цветовой тон можно проверять на экране.

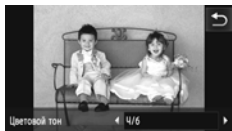

### 3 Произведите съемку.

Ч/б	Черно-белая съемка.
Сепия	Съемка в оттенках сепии.
Синий	Съемка в синем и белом цветах.



## Съемка с эффектами игрушечной камеры (Эффект игрушечной камеры)

Этот эффект обеспечивает затемнение и размытие углов изображения, а также изменение общего цветового оттенка таким образом, чтобы создать впечатление съемки игрушечной камерой.

### 1 Выберите значок .

- В соответствии с шагами 1 – 2 на [стр. 64](#) выберите значок .

### 2 Выберите цветовой тон.

- Нажмите .
- ▶ На экране отображается [Цветовой тон].
- Нажимая , выберите эффект, затем нажмите .
- ▶ Цветовой тон можно проверить на экране.



### 3 Произведите съемку.

Стандартный	Изображения выглядят, как если бы они были сняты игрушечной камерой.
Теплый	Тон изображения получается более теплым, чем при настройке [Стандартный].
Холодный	Тон изображения получается более холодным, чем при настройке [Стандартный].

# Съемка с обнаружением лица (Интеллектуальный затвор)

## Съемка при обнаружении улыбки

При обнаружении улыбки камера производит съемку даже без нажатия кнопки спуска затвора.



### 1 Выберите значок 😊.

- Выберите в шагах 1 – 2 на [стр. 64](#), затем нажмите .
- Нажмите , затем нажмите .
- ▶ Камера производит подготовку к съемке.



### 2 Направьте камеру на снимаемого человека.

- Каждый раз, когда камера обнаруживает улыбку, загорается лампа и производится съемка.
- При нажатии обнаружение улыбки приостанавливается. Для возобновления обнаружения улыбки нажмите .

Количество кадров, переключение режимов ([стр. 77, 78](#))

## ? Что делать, если улыбка не определяется?

Улыбки легче обнаруживать, если объект обращен лицом к камере и при улыбке у него видна часть зубов.



### Изменение количества снимков

Нажмите , затем с помощью выберите количество кадров. Нажмите для изменения настройки.





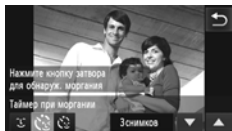

- После завершения съемки необходимо переключиться в другой режим, в противном случае камера будет продолжать производить съемку при каждом обнаружении улыбки.
- Съемку можно также производить, нажимая кнопку спуска затвора.

## Использование таймера при моргании

Наведите камеру на требуемого человека и полностью нажмите кнопку спуска затвора. Камера производит съемку приблизительно через 2 с после обнаружения моргания.



### 1 Выберите значок .

- Выберите  в шагах 1 – 2 на [стр. 64](#), затем нажмите .
- Нажмите , затем нажмите .

### 2 Выберите композицию кадра и нажмите наполовину кнопку спуска затвора.

- Выберите человека, который должен моргнуть, прикоснувшись к его лицу на экране (Тактильная автофокусировка).
- Убедитесь, что объект, который должен подмигнуть, заключен в зеленую рамку автофокусировки.

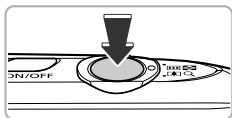

### 3 Полностью нажмите кнопку спуска затвора.

- ▶ Камера перейдет в режим ожидания съемки, а на экране появится сообщение [Моргнуть для съемки].
- ▶ Начинает мигать лампа, и подается звуковой сигнал автоспуска.



### 4 Моргните, смотря прямо в камеру.

- ▶ Затвор срабатывает приблизительно через 2 с после обнаружения моргания человека, находящегося в кадре.
- Для отмены съемки после начала обратного отсчета таймера прикоснитесь к экрану.







### Что делать, если моргание не обнаруживается?

- Моргайте немного медленнее.
- Моргание может не обнаруживаться, если глаза закрыты волосами или шляпой либо если человек носит очки.



## Изменение количества снимков

Нажав  на экране из шага 1, нажимайте   для изменения количества кадров. Нажмите  для завершения настройки.







- Если закрыть оба глаза, это также будет определено, как моргание.
- Если моргание не обнаружено, затвор сработает приблизительно через 15 с.
- Если при полном нажатии кнопки спуска затвора люди в кадре отсутствовали, съемка производится после того, как в кадре появится человек и подмигнет.

## Использование таймера при определении лица

Затвор срабатывает приблизительно через 2 с после того, как камера обнаружит новое лицо (стр. 95). Этот режим можно использовать, если фотограф хочет присутствовать в кадре, например при групповой съемке.



### 1 Выберите значок .

- Выберите  в шагах 1 – 2 на стр. 64, затем нажмите .
- Нажмите , затем нажмите .

### 2 Выберите композицию кадра и нажмите наполовину кнопку спуска затвора.

- Убедитесь, что вокруг лица объекта, на который произведена фокусировка, появилась зеленая рамка, а вокруг остальных лиц – белые рамки.

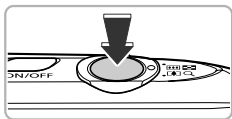

### 3 Полностью нажмите кнопку спуска затвора.

- ▶ Камера перейдет в режим ожидания съемки, а на экране появится сообщение [Смотрите прямо в камеру для начала обр. отсчета].
- ▶ Начинает мигать лампа, и подается звуковой сигнал автоспуска.





## 4 Присоединитесь к группе и посмотрите в объектив.

- ▶ Когда камера обнаруживает новое лицо, частота мигания лампы и подачи звукового сигнала таймера автоспуска увеличивается (если должна сработать вспышка, лампа горит постоянно), а затвор срабатывает через 2 с.
- Для отмены съемки после начала обратного отсчета таймера прикоснитесь к экрану.



### Изменение количества снимков

Нажав  на экране из шага 1, нажимайте   для изменения количества кадров, затем нажмите  для завершения настройки.



Даже если после присоединения к снимаемой группе Ваше лицо не будет определено, затвор сработает приблизительно через 15 с.

## Высокоскоростная серийная съемка (Скоростная серийная съемка)

Если нажать кнопку спуска затвора и удерживать ее нажатой, производится серийная съемка с максимальной скоростью приблизительно 8,2 кадра/с.



### 1 Выберите значок .

- В соответствии с шагами 1 – 2 на стр. 64 выберите значок .

### 2 Произведите съемку.

- ▶ Пока кнопка спуска затвора удерживается нажатой, камера непрерывно снимает серию изображений.



- Для разрешения фиксируется значение **M** (1984 × 1488 пикселей).
- Фокусировка, яркость и баланс белого устанавливаются для первого кадра.
- В зависимости от условий съемки, параметров камеры и положения зумирования съемка может на короткое время останавливаться или скорость серийной съемки может снизиться.
- По мере увеличения количества изображений возможно снижение скорости съемки.

## Изображения, отображаемые во время воспроизведения

Так как каждый набор изображений, снятых в режиме серийной съемки, объединяется в группу, отображается только первый кадр из группы. Для обозначения того, что изображение входит в группу, на экране отображается значок .



При удалении сгруппированного изображения (стр. 139) удаляются все изображения из этой группы. Соблюдайте должную осторожность.



- Если требуется просматривать отдельные изображения (стр. 128), можно отменить группирование (стр. 129).
- При установке защиты (стр. 137) сгруппированного изображения защищаются все изображения в группе.
- При воспроизведении сгруппированных изображений с помощью функции «Воспроизведение с фильтром» (стр. 123) или «Умное отображение» (стр. 130) группирование временно отменяется и изображения воспроизводятся по отдельности.
- Для сгруппированных изображений невозможно использование некоторых жестов сенсорного экрана (стр. 131), пометка как избранных (стр. 141), редактирование (стр. 144 – 150), отнесение к категории (стр. 143), печать (стр. 152) или задание количества печатаемых копий (стр. 161). Перед выполнением указанных выше операций воспроизводите сгруппированные изображения по-отдельности (стр. 128) или отмените группирование (стр. 129).

## Съемка с наилучшим выражением лица (Выбор лучшего изображения)

Камера снимает 5 последовательных кадров, затем оценивает различные параметры кадров, такие как выражения лиц, и сохраняет только одно изображение, определенное как лучшее.



### 1 Выберите значок .

- В соответствии с шагами 1 – 2 на [стр. 64](#) выберите значок .

### 2 Произведите съемку.

- ▶ При полном нажатии кнопки спуска затвора камера снимает 5 последовательных кадров и сохраняет только одно изображение.



- Для разрешения фиксируется значение **M** (1984 × 1488 пикселей).
- Фокусировка, яркость и баланс белого устанавливаются для первого кадра.
- В зависимости от условий съемки результаты могут отличаться от ожидаемых.





# 5

## Выбираем настройки самостоятельно

В этой главе рассматривается, как использовать различные функции режима **P** для дальнейшего совершенствования техники съемки.

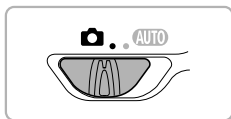
---



- В этой главе предполагается, что переключатель режима установлен в положение , и в камере выбран режим **P**.
- **P** означает «Программная автоэкспозиция».
- Перед тем как снимать с использованием рассматриваемых в данной главе функций в любом другом режиме, кроме **P**, проверьте, доступна ли эта функция в требуемом режиме ([стр. 192 – 197](#)).

## Съемка в режиме программной АЕ

Настройки различных функций можно выбрать в соответствии со своими требованиями. «АЕ» означает «Автоматическая установка экспозиции».

Диапазон фокусировки составляет прилб. 5 см – бесконечность в максимально широкоугольном положении (☐) и прилб. 40 см – бесконечность в положении максимального телефото (☐).



### 1 Перейдите в режим **P**.

- В соответствии с шагами 1 – 2 на [стр. 64](#) выберите значок **P**.

### 2 Настройте значения параметров в соответствии со своими целями ([стр. 85 – 105](#)).

### 3 Произведите съемку.



### Что делать, если значения выдержки затвора и величины диафрагмы отображаются оранжевым цветом?

Если при нажатии наполовину кнопки спуска затвора невозможно установить правильное значение экспозиции, значения выдержки затвора и величины диафрагмы отображаются оранжевым цветом. Для получения правильной экспозиции попробуйте принять указанные ниже меры.

- Включите вспышку ([стр. 85](#)).
- Выберите более высокое значение числа ISO ([стр. 88](#)).

## Настройка яркости (компенсация экспозиции)

Установленную камерой стандартную экспозицию можно изменять с шагом 1/3 ступени в диапазоне от -2 до +2.



### 1 Перейдите в режим компенсации экспозиции.

- Нажмите  $\pm 0$ .

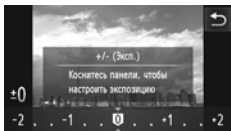

### 2 Настройте яркость.

- Контролируя изображение на экране, нажимайте на шкалу либо перетаскивайте ее влево или вправо, чтобы настроить яркость, затем нажмите  $\rightarrow$ .
- Величина компенсации экспозиции отображается на экране.



Параметры можно также задать в меню FUNC., которое открывается при нажатии FUNC.

## Включение вспышки

Можно включить вспышку, чтобы она срабатывала при съемке всех кадров. Эффективный радиус действия вспышки составляет прилб. 50 см – 5,0 м в максимально широкоугольном положении (☐☐☐☐) и прилб. 50 см – 2,0 м в положении максимального телефото (☐☐☐).

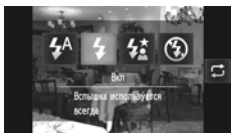

### Выберите значок ⚡.

- Нажмите  $\downarrow \text{⚡}$ , затем нажмите  $\text{⚡}$ .
- Для установки еще раз нажмите  $\text{⚡}$ .
- После установки на экране отображается значок  $\text{⚡}$ .



В случае срабатывания вспышки края изображения могут получиться темными.



Значения можно также выбирать, нажимая  $\rightarrow$ .

# Настройка баланса белого

Функция баланса белого устанавливает оптимальный баланс белого для получения естественных цветов в соответствии с условиями съемки.

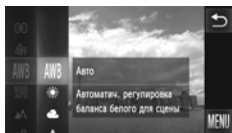

## 1 Выберите функцию баланса белого.

- Нажмите **FUNC.**, затем проведите пальцем вверх или вниз по левому меню, чтобы выбрать значок **AWB**.

## 2 Выберите значение.



- Выберите пункт, который требуется задать.
- Если провести пальцем вверх или вниз по правому меню, появляются другие пункты.
- Для завершения установки еще раз нажмите требуемый пункт меню.
- ▶ Настройка отображается на экране.

Авто	Автоматическая установка оптимального баланса белого для конкретных условий съемки.
Дневной свет	Для съемки вне помещений в хорошую погоду.
Облачно	Для съемки в облачную погоду, в тени или в сумерках.
Накаливания	Для съемки с освещением лампами накаливания или 3-волновыми флуоресцентными лампами колбового типа.
Флуоресцент	Для съемки с тепло-белым, холодно-белым или тепло-белым (3-волновым) флуоресцентным освещением.
Флуоресцент H	Для съемки с освещением флуоресцентными лампами дневного света или 3-волновыми флуоресцентными лампами дневного света.
Ручной	Для задания пользовательского баланса белого вручную.

## Ручной баланс белого

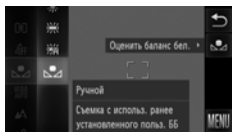
Можно настроить баланс белого в соответствии с источником освещения на месте съемки. Обязательно устанавливайте баланс белого с тем источником света, который будет использоваться при съемке требуемого кадра.



- Следуя инструкциям шага 2 на [стр. 86](#), выберите значок .
- Убедитесь, что весь экран заполнен плоским объектом белого цвета, и нажмите  справа.
- ▶ При установке данных баланса белого оттенки цветов на экране изменяются.



Если изменить параметры камеры после записи данных баланса белого, возможна неправильная передача цветовых оттенков.

## Изменение числа ISO

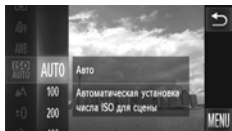

### 1 Выберите число ISO.

- Нажмите **FUNC.**, затем проведите пальцем вверх или вниз по левому меню, чтобы выбрать значок **ISO AUTO**.

### 2 Выберите значение.

- Выберите пункт, который требуется задать.
- Если провести пальцем вверх или вниз по правому меню, появляются другие пункты.
- Для завершения установки еще раз нажмите требуемый пункт меню.
- ▶ Настройка отображается на экране.

<b>ISO</b> AUTO	Автоматическая настройка оптимального числа ISO в соответствии с режимом и условиями съемки.	
<b>ISO</b> 100	Меньше	Для съемки вне помещений в хорошую погоду.
<b>ISO</b> 200	↑ ↓	Для съемки в облачную погоду или в сумерках.
<b>ISO</b> 400		Для съемки ночных пейзажей или в темных помещениях.
<b>ISO</b> 800	Больше	
<b>ISO</b> 1600		
<b>ISO</b> 3200		



### Изменение числа ISO

- Понижение числа ISO дает более четкие изображения, однако в определенных условиях съемки повышается вероятность смазывания изображения.
- Увеличение числа ISO приводит к уменьшению выдержки затвора, сокращая смазывание изображения и увеличивая радиус действия вспышки. Изображения, однако, будут выглядеть грубыми.



Если в камере установлено значение **ISO AUTO**, можно наполовину нажать кнопку спуска затвора для отображения автоматически установленного значения числа ISO.

## Коррекция яркости и съемка (i-Contrast)

При съемке камера может обнаруживать в кадре области (например, лица или задний план) со слишком высокой или слишком низкой яркостью и автоматически настраивать их для получения оптимальной яркости. Кроме того, если изображение в целом недостаточно контрастно, при съемке камера автоматически исправляет изображение для повышения резкости.

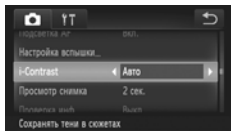

### Выберите пункт [i-Contrast].

- Нажмите **FUNC.**, затем **MENU** для выбора вкладки . Нажмите пункт [i-Contrast], затем выберите значение [Авто], нажимая **◀▶**.
- ▶ После установки на экране отображается значок .



- В некоторых условиях изображение может выглядеть грубым или коррекция может быть выполнена неправильно.
- Возможна коррекция записанных изображений ([стр. 149](#)).

# Изменение формата кадра

Можно изменить отношение ширины изображения к его высоте.

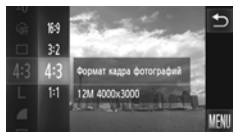

## 1 Выберите значок 4:3.

- Нажмите **FUNC.**, затем проведите пальцем вверх или вниз по левому меню, чтобы выбрать значок **4:3**.

## 2 Выберите значение.

- Выберите пункт, который требуется задать.
- Если провести пальцем вверх или вниз по правому меню, появляются другие пункты.
- Для завершения установки еще раз нажмите требуемый пункт меню.
- ▶ После задания значения формат кадра на экране изменяется.

16:9	Формат кадра, совпадающий с форматом экрана камеры и используемый для отображения на широкоформатных телевизорах высокой четкости (HD).
3:2	Формат кадра, совпадающий с форматом 35-миллиметровой пленки и используемый для печати изображений на бумаге формата 130 × 180 мм или формата почтовой открытки.
4:3	Формат кадра, совпадающий с форматом стандартных телевизоров и используемый для печати изображений на бумаге формата 90 × 130 мм и бумаге различных форматов «А».
1:1	Формат кадра квадратной формы.



Цифровой зум (стр. 55) и цифровой телеконвертер (стр. 56) доступны только при использовании формата кадров **4:3**, так как для параметра [Цифровой зум] фиксируется значение [Выкл.].



## Как снимать с отображением на весь экран?

Установите формат кадра **16:9**. Однако при съемке с форматом кадра 16:9 получаются изображения, формат которых при печати не соответствует формату бумаги 130 × 180 мм, формату открытки, 90 × 130 мм или бумаге различных форматов «А». На отпечатках могут оставаться белые поля или некоторые части изображения могут не печататься.

## Серийная съемка

Если нажать кнопку спуска затвора и удерживать ее нажатой, производится серийная съемка с максимальной скоростью приблизительно 3,4 кадра/с.

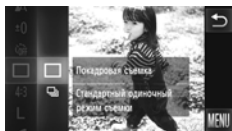

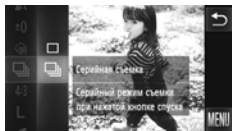

### 1 Выберите режим перевода кадров.

- Нажмите **FUNC.**, затем проведите пальцем вверх или вниз по левому меню, чтобы выбрать значок .



### 2 Выберите значение.

- Нажмите .
- Для установки еще раз нажмите .
- ▶ После установки на экране отображается значок .

### 3 Произведите съемку.

- ▶ Пока кнопка спуска затвора удерживается нажатой, камера непрерывно снимает серию изображений.



- Не может использоваться с таймером автоспуска ([стр. 58, 59](#)).
- В режиме  скорость серийной съемки увеличивается ([стр. 65](#)).
- Для серийной съемки фокусировка и экспозиция фиксируются при нажатии кнопки спуска затвора наполовину.
- В зависимости от условий съемки и параметров камеры съемка может на короткое время останавливаться или скорость серийной съемки может снизиться.
- По мере увеличения количества изображений возможно снижение скорости съемки.
- В случае срабатывания вспышки скорость съемки может снижаться.

## Изменение цветового оттенка изображения (Мои цвета)

При съемке можно изменить цветовой оттенок изображения (например, на сепию или черно-белое).



### 1 Выберите функцию «Мои цвета».

- Нажмите **FUNC.**, затем проведите пальцем вверх или вниз по левому меню, чтобы выбрать значок **OFF**.

### 2 Выберите значение.

- Выберите пункт, который требуется задать.
- Если провести пальцем вверх или вниз по правому меню, появляются другие пункты.
- Для завершения установки еще раз нажмите требуемый пункт меню.
- ▶ Настройка отображается на экране.

<b>OFF</b> Откл. эффекты	—
<b>V</b> Яркий	Усиливает контрастность и насыщенность цветов для получения яркого изображения.
<b>N</b> Нейтральный	Понижает контрастность и насыщенность цветов для записи нейтральных оттенков.
<b>Se</b> Сепия	Преобразование изображения в оттенки сепии.
<b>BW</b> Ч/б	Преобразование изображения в черно-белое.
<b>P</b> Имитация слайда	Объединяет эффекты «Ярко-красный», «Ярко-зеленый» и «Ярко-синий», обеспечивает яркие естественно выглядящие цвета, как при съемке на позитивную пленку.
<b>L</b> Осветлить тон кожи	Оттенки телесных цветов становятся более светлыми.
<b>D</b> Затемнить тон кожи	Оттенки телесных цветов становятся более темными.
<b>B</b> Ярко синий	Усиливаются оттенки синего. Небо, океан и другие синие объекты становятся более яркими.
<b>G</b> Ярко зеленый	Усиливаются оттенки зеленого. Горы, листва и другие зеленые объекты становятся более яркими.
<b>R</b> Ярко красный	Усиливаются оттенки красного. Красные объекты становятся более яркими.
<b>C</b> Ручная настройка	Можно настроить требуемые значения контрастности, резкости, насыщенности цветов и т. д. (стр. 93).



- Задание баланса белого в режимах **Se** и **BW** невозможно (стр. 86).
- В режимах **L** и **D** возможно изменение цвета не только кожи людей, но и других участков изображения. Для некоторых цветов кожи результат может отличаться от ожидаемого.

## Ручная настройка

Для контрастности, резкости, насыщенности цветов, а также красного, зеленого, синего и телесного тонов изображения можно выбрать и установить один из 5 уровней.

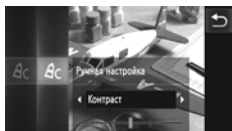
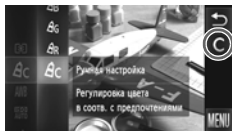

- Следуя инструкциям шага 2 на [стр. 92](#), выберите значок **Ac**.
- Нажмите **C** с правой стороны экрана.
- Нажимая **◀▶**, выберите пункт, затем коснитесь точки шкалы, соответствующей требуемой настройке.
- Чем правее смещен регулятор, тем сильнее эффект (выше насыщенность, темнее телесные цвета), чем левее смещен регулятор, тем слабее эффект (ниже насыщенность, светлее телесные цвета).
- Нажмите **↶** для завершения настройки.

## Съемка с близкого расстояния (Макро)

Можно снимать объект с небольшого расстояния или даже находясь почти вплотную к нему. Диапазон фокусировки составляет прилб. 3 – 50 см от торца объектива в максимально широкоугольном положении (📷).

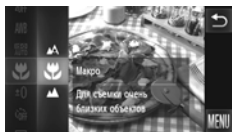

### Выберите значок 🌸.

- Нажмите **FUNC.**, затем проведите пальцем вверх или вниз по левому меню, чтобы выбрать значок 📷.
- Нажмите 🌸, затем снова нажмите 🌸, чтобы завершить настройку.
- ▶ После установки на экране отображается значок 🌸.



### Как повысить качество съемки крупным планом?

При макросъемке попробуйте установить камеру на штатив и снимать в режиме C2, чтобы исключить смещение камеры и смазывание изображения (стр. 59).



В области, отображаемой в желтой полосе под шкалой зумирования, цвет значка 🌸 изменяется на серый и камера не фокусируется.

## Съемка удаленных объектов (Бесконечность)

Если сложно произвести фокусировку, так как в кадре находится как близкие, так и удаленные объекты, можно изменить диапазон фокусировки для более надежной фокусировки только на удаленные объекты (прилб. 3 м от камеры и далее).

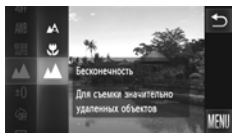

### Выберите значок ▲▲.

- Нажмите **FUNC.**, затем проведите пальцем вверх или вниз по левому меню, чтобы выбрать значок 📷.
- Нажмите ▲▲, затем снова нажмите ▲▲, чтобы завершить настройку.
- ▶ После установки на экране отображается значок ▲▲.

## Изменение режима рамки автофокусировки

Можно изменить режим рамки автофокусировки (Автофокусировка) в соответствии со снимаемым сюжетом.

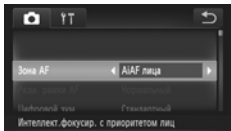

### Выберите пункт [Зона AF].

- Нажмите **FUNC.**, затем **MENU** для выбора вкладки . Нажмите пункт [Зона AF], затем выберите вариант, нажимая **◀▶**.

## AiAF лица

- Распознаются лица людей, производится фокусировка, настраиваются экспозиция (только оценочный замер) и баланс белого (только режим **AWB**).
- Когда камера направлена на объекты, вокруг лица, которое камера воспринимает как главный объект, отображается белая рамка, вокруг остальных лиц (не более 2) отображаются серые рамки.
- Рамка в определенных пределах будет следовать за движущимся объектом.
- При нажатой наполовину кнопке спуска затвора могут отображаться до 9 зеленых рамок на лицах, на которые фокусируется камера.



- Если лица не обнаружены и отображаются только серые рамки (белая рамка отсутствует), при наполовину нажатой кнопке спуска затвора отображаются до 9 зеленых рамок в местах, на которые сфокусировалась камера.
- Если лицо не обнаружено, а для параметра «Следящая AF» ([стр. 100](#)) задано значение [Вкл.], при наполовину нажатой кнопке спуска затвора рамка автофокусировки отображается в центре экрана.
- Примеры лиц, определение которых невозможно:
  - объекты, расположенные слишком далеко или очень близко;
  - темные или светлые объекты;
  - лица, повернутые в сторону или под углом, либо частично закрытые лица.
- Камера может ошибочно принять за лицо человека какие-либо посторонние объекты.
- Если при наполовину нажатой кнопке спуска затвора фокусировка невозможна, рамка автофокусировки не отображается.

## Фиксированная зона

Используется одна рамка автофокусировки. Это эффективно для фокусировки на конкретную точку.



### Рамку автофокусировки можно уменьшить

- Нажмите **FUNC.**, нажмите **MENU** для выбора вкладки , затем нажмите пункт [Разм. рамки AF] и выберите значение [Малый].
- При использовании цифрового зума (стр. 55) или цифрового телеконвертера (стр. 56) для рамки автофокусировки устанавливается размер [Нормальный].



Если при наполовину нажатой кнопке спуска затвора фокусировка невозможна, рамка автофокусировки отображается желтым цветом и появляется значок .

## Изменение композиции кадра с помощью фиксации фокусировки

Пока кнопка спуска затвора удерживается наполовину нажатой, фокусировка и экспозиция фиксированы. При этом можно изменить композицию кадра и произвести съемку. Такой прием называется «фиксация фокусировки».

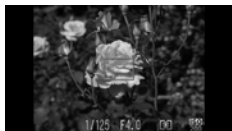

### 1 Сфокусируйтесь.

- Наведите камеру так, чтобы объект, на который требуется сфокусироваться, находился в центре экрана, и наполовину нажмите кнопку спуска затвора.
- Убедитесь, что рамка автофокусировки на объекте имеет зеленый цвет.

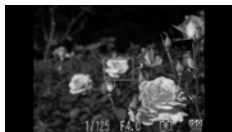

### 2 Измените композицию кадра.

- Удерживая кнопку спуска затвора наполовину нажатой, наводите камеру для изменения композиции сюжета.

### 3 Произведите съемку.

- Полностью нажмите кнопку спуска затвора.

## Увеличение точки фокусировки

Если нажать кнопку спуска затвора наполовину, рамка автофокусировки увеличивается, позволяя проверить фокусировку.

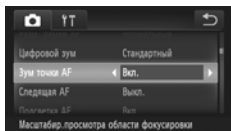

### 1 Выберите пункт [Зум точки AF].

- Нажмите **FUNC.**, затем **MENU** для выбора вкладки . Нажмите пункт [Зум точки AF], затем выберите значение [Вкл.], нажимая **◀▶**.



### 2 Проверьте фокусировку.

- Нажмите наполовину кнопку спуска затвора.
- ▶ В режиме [AiAF лица] (стр. 95) увеличивается лицо, определенное как главный объект.
- ▶ В режиме [Фиксир. зона] (стр. 96) увеличивается изображение в рамке автофокусировки.



### Если изображение не увеличивается.

В режиме [AiAF лица] изображение не увеличивается, если невозможно определить лицо или оно слишком велико по отношению к экрану. В режиме [Фиксир. зона] изображение не увеличивается, если камера не может сфокусироваться.





При использовании цифрового зума (стр. 55), цифрового телеконвертера (стр. 56) или режима «Следящая AF» (стр. 100) изображение не увеличивается.

## Выбор объекта для фокусировки (Тактильная автофокусировка)

Можно выбрать фокусировку на конкретный объект, лицо конкретного человека или точку на экране и произвести съемку.



### 1 Выберите объект, лицо или точку для фокусировки.



- Прикоснитесь к объекту или человеку, отображаемому на экране.
- ▶ Если для рамки автофокусировки задан режим [AiAF лица], при обнаружении камерой объекта подается один звуковой сигнал и отображается значок . Камера продолжает фокусироваться даже при перемещении объекта.
- ▶ Если задан режим автофокусировки [Фиксир. зона], рамка автофокусировки отображается в месте, в котором Вы коснулись экрана.
- Для отмены нажмите .



### 2 Произведите съемку.

- Нажмите наполовину кнопку спуска затвора. Рамка в той точке, на которую сфокусировалась камера, меняется на зеленую рамку .
- Для съемки полностью нажмите кнопку спуска затвора.



- Камера может оказаться не в состоянии сопровождать объект, если он слишком мал, слишком быстро перемещается или если контраст между объектом и задним планом слишком мал.
- Если при съемке в режиме  или  (стр. 94) для режима автофокусировки задано значение [AiAF лица], при выборе точки для фокусировки камера возвращается в режим .



**При прикосновении к экрану вокруг него появляется рамка**

Сенсорные операции с лицами или объектами, расположенными вне этой рамки, не работают. Они будут работать, если лицо или объект переместится внутрь рамки.

## Съемка с фиксацией автофокусировки

Можно зафиксировать фокусировку. После фиксации фокусировки расстояние фокусировки не изменяется, даже если убрать палец с кнопки спуска затвора.

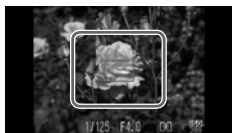

### 1 Зафиксируйте фокусировку.

- Удерживая кнопку спуска затвора наполовину нажатой, нажмите внутри рамки, показанной слева.
- ▶ Фокусировка фиксируется, и на экране отображается значок AFL.
- Если убрать палец с кнопки спуска затвора и снова коснуться экрана, фиксация автофокусировки отменяется, и значок AFL исчезает.

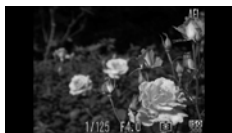

### 2 Выберите композицию кадра и произведите съемку.

## Съемка в режиме следящей автофокусировки

При наполовину нажатой кнопке спуска затвора продолжается постоянная настройка фокусировки и экспозиции, что позволяет не упустить удачный кадр при съемке движущихся объектов.

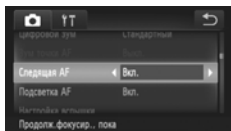

### 1 Выберите пункт [Следящая AF].

- Нажмите **FUNC.**, затем нажмите **MENU** и выберите вкладку , нажмите пункт [Следящая AF], затем выберите значение [Вкл.], нажимая **◀▶**.

### 2 Сфокусируйтесь.

- Пока кнопка спуска затвора удерживается наполовину нажатой, производится постоянная настройка фокусировки и экспозиции для области внутри синей рамки автофокусировки.



- В некоторых условиях фокусировка может оказаться невозможной.
- В условиях низкой освещенности цвет рамок автофокусировки может не меняться на синий даже после того, как будет наполовину нажата кнопка спуска затвора. В этом случае можно задать фокусировку и экспозицию с установкой рамки автофокусировки.
- Если установка правильной экспозиции невозможна, значения выдержки затвора и величины диафрагмы отображаются оранжевым цветом. Снимите палец с кнопки спуска затвора, затем снова наполовину нажмите эту кнопку.
- Съемка с фиксацией автофокусировки в этом режиме невозможна.
- Пункт [Зум точки AF] на вкладке  в режиме следящей автофокусировки недоступен.
- Недоступно при использовании таймера автоспуска ([стр. 58, 59](#)).

# Изменение способа экспомера

Можно изменить способ экспомера (функции замера яркости) в соответствии с условиями съемки.

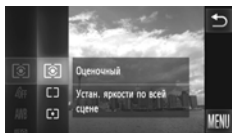





## 1 Выберите способ экспомера.

- Нажмите **FUNC.**, затем проведите пальцем вверх или вниз по левому меню, чтобы выбрать значок .

## 2 Выберите значение.

- Выберите пункт, который требуется задать.
- Для завершения установки еще раз нажмите требуемый пункт меню.
- ▶ Настройка отображается на экране.

 Оценочный	Для стандартных условий съемки, включая изображения в контровом свете. Экспозиция автоматически настраивается в соответствии с условиями съемки.
 Усредненный	Замер экспозиции усредняется по всему кадру, однако центральная область учитывается с большим весом.
 Точечный	Замер производится только в пределах рамки  (рамка точки AE), которая отображается в центре экрана. Если задан режим автофокусировки [Фиксир. зона], рамка точечного экспомера сопряжена с рамкой автофокусировки.

## Съемка с фиксацией АЕ

Можно зафиксировать экспозицию и произвести съемку или отдельно установить фокусировку и экспозицию для съемки. «АЕ» означает «Автоматическая установка экспозиции».



### 1 Зафиксируйте экспозицию.

- Направьте камеру на объект и нажмите нижнюю часть экрана (внутри показанной слева рамки) при наполовину нажатой кнопке спуска затвора.
- ▶ Появление значка **AE** означает, что экспозиция зафиксирована.
- Если убрать палец с кнопки спуска затвора и снова коснуться экрана, режим **AE** отменяется, и значок **AE** исчезает.

### 2 Выберите композицию кадра и произведите съемку.

## Съемка с фиксацией FE

Так же как и в случае фиксации автоэкспозиции (стр. 102), можно зафиксировать экспозицию при съемке со вспышкой. «FE» означает «Экспозиция при съемке со вспышкой».

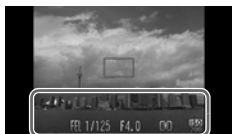

### 1 Выберите значок **⚡** (стр. 85).

### 2 Зафиксируйте экспозицию при съемке со вспышкой.

- Направьте камеру на объект и нажмите нижнюю часть экрана (внутри показанной слева рамки) при наполовину нажатой кнопке спуска затвора.
- ▶ Срабатывает вспышка, и после появления значка **FE** мощность вспышки будет сохранена.
- Если убрать палец с кнопки спуска затвора и снова коснуться экрана, значок **FE** исчезает.





### 3 Выберите композицию кадра и произведите съемку.

## Съемка с синхронизацией при длительной выдержке

Можно обеспечить требуемую яркость главного объекта (например, людей) за счет света от вспышки. Одновременно можно использовать длительную выдержку затвора для повышения яркости заднего плана, который не освещается вспышкой.



### 1 Выберите значок .

- Нажмите , затем нажмите .
- Для установки еще раз нажмите .
- ▶ После установки на экране отображается значок .

### 2 Произведите съемку.

- Даже после срабатывания вспышки главный объект не должен двигаться до тех пор, пока не прекратится подача звукового сигнала срабатывания затвора.



Во избежание перемещения камеры и смазывания изображения установите камеру на штатив. Кроме того, при съемке со штативом следует установить для параметра [Режим IS] значение [Выкл.] (стр. 173).



Значения можно также выбирать, нажимая .

## Коррекция «красных глаз»

Возможна автоматическая коррекция эффекта «красных глаз», появляющегося на изображениях, снимаемых со вспышкой.

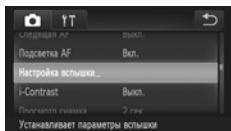

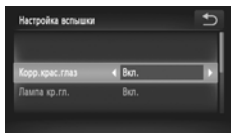

### 1 Выберите пункт [Настройка вспышки].

- Нажмите **FUNC.**, затем нажмите **MENU**, выберите вкладку  и нажмите [Настройка вспышки].



### 2 Выберите настройку.

- Нажмите пункт [Корр. крас. глаз], затем выберите значение [Вкл.], нажимая  .
- ▶ После установки на экране отображается значок .



Коррекция «красных глаз» может быть применена не только к красным глазам, но и к другим областям. Например, при использовании красной косметики вокруг глаз.





Также возможна коррекция записанных изображений ([стр. 150](#)).

## Проверка наличия закрытых глаз

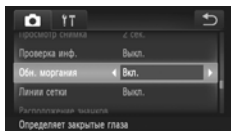
Если камера обнаруживает, что, возможно, у кого-то на снимке закрыты глаза, на экране отображается значок .





### 1 Выберите пункт [Обн. моргания].

- Нажмите **FUNC.**, затем **MENU** для выбора вкладки . Нажмите пункт [Обн. моргания], затем выберите значение [Вкл.], нажимая  .

### 2 Произведите съемку.

- ▶ При обнаружении лица с закрытыми глазами на экране отображаются рамка и значок .



- Если в режиме  или  в камере задано 2 и более снимков, эта функция работает только для последнего снимаемого изображения.
- Недоступно в режиме .



# 6

## Полное использование возможностей камеры

В этой главе рассматривается съемка в режимах **Tv** и **Av**.

---

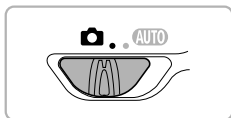

## Установка выдержки затвора

Можно установить выдержку затвора, необходимую при съемке. Камера автоматически устанавливает величину диафрагмы, соответствующую заданной выдержке затвора.

«Tv» означает «Значение времени».



### 1 Выберите режим съемки.

- В соответствии с шагами 1 – 2 на [стр. 64](#) выберите значок **Tv**.

### 2 Настройте значение.

- Нажмите [1/125].
- Нажимая на шкалу либо перетаскивая ее влево или вправо, выберите выдержку затвора, затем нажмите ↶.

### 3 Произведите съемку.

## Доступные значения выдержки затвора

15", 13", 10", 8", 6", 5", 4", 3"2, 2"5, 2", 1"6, 1"3, 1", 0"8, 0"6, 0"5, 0"4, 0"3, 1/4, 1/5, 1/6, 1/8, 1/10, 1/13, 1/15, 1/20, 1/25, 1/30, 1/40, 1/50, 1/60, 1/80, 1/100, 1/125, 1/160, 1/200, 1/250, 1/320, 1/400, 1/500, 1/640, 1/800, 1/1000

- 2" означает 2 с, 0"3 означает 0,3 с, а 1/160 означает 1/160 с.
- В определенных положениях зум-объектива некоторые значения выдержки затвора могут быть недоступны.



- При использовании выдержки затвора 1,3 с или более после съемки изображения выполняется обработка для уменьшения шумов. Перед съемкой следующего кадра может потребоваться определенное время на обработку.
- При увеличении выдержки затвора следует установить для параметра [Режим IS] значение [Выкл.] и снимать со штативом ([стр. 173](#)).
- При использовании выдержки затвора 1,3 с или более для числа ISO фиксируется значение  $\frac{ISO}{100}$ .



## Что если величина диафрагмы отображается оранжевым цветом?

Если при наполовину нажатой кнопке спуска затвора величина диафрагмы отображается оранжевым цветом, это означает, что экспозиция выходит за пределы допустимой. Настройте выдержку затвора таким образом, чтобы значение величины диафрагмы отображалось белым цветом (можно также использовать безопасный сдвиг (стр. 110)).

## Установка величины диафрагмы

Можно установить величину диафрагмы, необходимую при съемке. Камера автоматически устанавливает значение выдержки затвора, соответствующее заданной величине диафрагмы.

«**Av**» означает «Величина диафрагмы», т. е. размер отверстия диафрагмы внутри объектива.



### 1 Выберите режим съемки.

- В соответствии с шагами 1 – 2 на стр. 64 выберите значок **Av**.

### 2 Настройте значение.

- Нажмите [F4.0].
- Нажимая на шкалу либо перетаскивая ее влево или вправо, выберите величину диафрагмы, затем нажмите ↶.

### 3 Произведите съемку.

## Доступные значения величины диафрагмы

F2.0, F2.2, F2.5, F2.8, F3.2, F3.5, F4.0, F4.5, F5.0, F5.6, F5.8, F6.3, F7.1, F8.0

- В определенных положениях зум-объектива некоторые величины диафрагмы могут быть недоступны.



### Что если выдержка затвора отображается оранжевым цветом?

Если при наполовину нажатой кнопке спуска затвора значение выдержки затвора отображается оранжевым цветом, это означает, что экспозиция выходит за пределы допустимой. Настройте величину диафрагмы таким образом, чтобы значение выдержки затвора отображалось белым цветом. Можно также использовать безопасный сдвиг (см. ниже).



### Безопасный сдвиг

Если в режимах **Tv** и **Av** нажать сторону **FUNC.** или **MENU** для отображения вкладки  и задать для параметра [Безопас. сдвиг] значение [Вкл.], выдержка затвора или величина диафрагмы автоматически настраивается для получения правильной экспозиции, если другим способом получить правильную экспозицию невозможно. Если включена вспышка, функция безопасного сдвига отключается.



# 7

## Использование различных функций для съемки видеофильмов

Эта глава является расширенным вариантом разделов «Съемка видеофильмов» и «Просмотр видеофильмов» главы 1, и в ней рассматриваются различные функции съемки и просмотра видеофильмов.

---



- В этой главе предполагается, что переключатель режима находится в положении .
- Во второй части этой главы, посвященной воспроизведению и редактированию видеофильмов, предполагается, что для перехода в режим воспроизведения была нажата кнопка .

# Съемка видеofilмов различных типов



Так же как и в случае фотографий, можно предоставить камере выбирать оптимальные параметры для эпизода или добавлять различные эффекты во время съемки видеofilмов.













## 1 Выберите режим съемки.

- В соответствии с шагами 1 – 2 на [стр. 64](#) выберите режим съемки.



## 2 Произведите съемку.



- Нажмите .
- ▶ В зависимости от выбранного режима съемки или качества видеοизображения ([стр. 116](#)), по сторонам экрана могут отображаться черные полосы. Во время съемки эти области не записываются.
- Для остановки съемки видеοфильма нажмите .

 Портрет	<a href="#">стр. 64</a>
 Эффект миниатюры	<a href="#">стр. 113</a>
 Монохромный	<a href="#">стр. 74</a>
 Сверххяркий	<a href="#">стр. 68</a>
 Эффект плаката	<a href="#">стр. 68</a>
 Акцентиров. цветом	<a href="#">стр. 72</a>

 Замена цвета	<a href="#">стр. 73</a>
 Пляж	<a href="#">стр. 65</a>
 Листва	<a href="#">стр. 65</a>
 Снег	<a href="#">стр. 66</a>
 Фейерверк	<a href="#">стр. 66</a>

## Другие режимы съемки



В режимах  и  можно снимать видеofilмы указанных ниже типов.

 Видео iFrame	Съемка видеofilмов, допускающих редактирование с помощью iFrame*1-совместимого программного обеспечения*2 или устройств. Для разрешения фиксируется значение  ( <a href="#">стр. 116</a> ).
 Скор.съемк./замедл.воспр	Съемка быстро движущихся объектов и замедленное воспроизведение видеοзаписи ( <a href="#">стр. 114</a> ).

\*1 Тип видеofilмов, поддерживаемый компанией Apple.

\*2 Видеofilмы iFrame можно быстро редактировать и сохранять с помощью программ ZoomBrowser EX или ImageBrowser версии 6.7.2 и выше. Если используется более ранняя версия этого программного обеспечения, загрузите последнюю версию с домашней страницы Canon. Версия прилагаемого программного обеспечения указана в верхней части компакт-диска ([стр. 2](#)).



- Видеofilмы можно снимать и в других режимах съемки, нажимая .
- Некоторые параметры, заданные в меню FUNC. и меню съемки, автоматически изменяются в соответствии с настройками для съемки видеofilмов.
- Даже в режиме  или  можно снимать фотографии, нажимая кнопку спуска затвора. Однако во время съемки видеοфильма это невозможно.

# Съемка видеofilмов, выглядящих как изображение миниатюрной модели (Эффект миниатюры)





Позволяет снимать видеofilмы, выглядящие как съемка движущихся миниатюрных моделей. Эффект миниатюрной модели можно создать, выбрав верхние или нижние части экрана, которые будут выглядеть размытыми, и задав скорость воспроизведения, при которой люди и объекты в эпизоде будут быстро двигаться. Звук не записывается.

## 1 Выберите значок .

- В соответствии с шагами 1 – 2 на [стр. 64](#) выберите значок .
- ▶ На экране отображается белая рамка (область, которая не будет размыта).



## 2 Выберите область, на которую нужно сфокусироваться.

- Нажмите на экран для изменения области, на которую требуется сфокусироваться.
- Для измерения размера области фокусировки нажмите , затем ,  или , после этого нажмите .



## 3 Выберите скорость воспроизведения.

- Нажмите **10x**, затем выберите скорость воспроизведения, нажав **5x**, **10x** или **20x**, и нажмите .

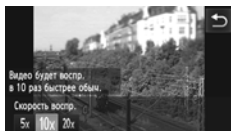



## 4 Произведите съемку.

- Нажмите .
- Для остановки съемки видеofilма нажмите .

## Скорости воспроизведения и приблизительное время воспроизведения (для клипов длительностью 1 мин)

Скорость	Время воспроизведения
5x	Прибл. 12 с
10x	Прибл. 6 с
20x	Прибл. 3 с



- Для качества изображения фиксируется значение  $\overline{640}$ , если выбран формат кадра 4:3, и значение  $\overline{1280}$ , если выбран формат кадра 16:9 (стр. 90).
- Если на шаге 2 нажать , ориентация рамки изменяется на вертикальную и можно изменять область для фокусировки, нажимая на экран. Для восстановления горизонтальной ориентации рамки снова нажмите .
- При повороте камеры в вертикальное положение ориентация рамки изменяется.
- Так как в зависимости от условий съемки можно не получить ожидаемый результат, сначала сделайте пробные снимки.

## Сверхскоростная съемка видеofilьмов для сверхзамедленного воспроизведения

Можно снимать быстро движущиеся объекты, а затем просматривать видеозапись в режиме замедленного воспроизведения. Звук не записывается.

### 1 Выберите значок .

- В соответствии с шагами 1 – 2 на стр. 64 выберите значок .

### 2 Выберите частоту кадров.

- Нажав FUNC., проведите пальцем по меню с левой стороны экрана вверх или вниз, чтобы выбрать значок  $\overline{240}$ , затем снова нажмите этот пункт меню.
- Выберите частоту кадров (количество кадров в секунду), затем нажмите этот пункт меню еще раз.

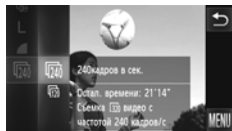



### 3 Произведите съемку.

- Нажмите ● .
- ▶ Отображается шкала, показывающая время съемки. Максимальная длительность клипа составляет припл. 30 с.
- Для остановки съемки видеофильма нажмите ■ .

## Значения частоты кадров и времени воспроизведения (для клипов длительностью 30 с)

Частота кадров	Время воспроизведения
$\overline{240}$ 240 кадров в сек.	Припл. 4 мин
$\overline{120}$ 120 кадров в сек.	Припл. 2 мин



### Просмотр видеофильмов, снятых в режиме скоростной съемки для замедленного воспроизведения

- При выполнении шагов 1 – 3 на [стр. 33](#) производится замедленное воспроизведение видеофильма.
- С помощью прилагаемого программного обеспечения можно изменить скорость воспроизведения видеофильмов, снятых в режиме . Подробнее см. *Руководство по программному обеспечению*.



- Для разрешения фиксируется значение  $\overline{320}$  при съемке с частотой кадров  $\overline{240}$  и значение  $\overline{640}$  при съемке с частотой кадров  $\overline{120}$ .
- При нажатии ● устанавливаются фокусировка, экспозиция и баланс белого.

# Изменение качества изображения

Можно выбрать одно из 4 различных значений качества изображения.

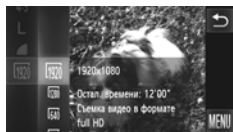





## 1 Выберите настройку качества изображения.

- Нажмите **FUNC.**, затем проведите пальцем вверх или вниз по левому меню, чтобы выбрать значок .

## 2 Выберите значение.





- Выберите пункт, который требуется задать.
- Для завершения установки еще раз нажмите требуемый пункт меню.
- ▶ Заданное значение отображается на экране.

## Качество изображения и время съемки для карты памяти



Качество изображения	Разрешение, частота кадров	Содержание	Емкость карты памяти	
			4 Гбайта	16 Гбайт
	1920 × 1080 пикселей, 24 кадров/с	Для съемки видеofilмов полной высокой четкости.	Прибл. 14 мин 34 с	Прибл. 59 мин 40 с
	1280 × 720 пикселей, 30 кадров/с	Для съемки видеofilмов высокой четкости.	Прибл. 20 мин 43 с* <sup>1</sup>	Прибл. 1 ч 24 мин 54 с* <sup>2</sup>
	640 × 480 пикселей, 30 кадров/с	Качество изображения будет выше, чем в режиме  , но время съемки будет меньше.	Прибл. 43 мин 43 с	Прибл. 2 ч 59 мин 3 с
	320 × 240 пикселей, 30 кадров/с	В связи с небольшим размером файла длительность съемки возрастает, но качество изображения снижается.	Прибл. 1 ч 58 мин 19 с	Прибл. 8 ч 4 мин 30 с

\*<sup>1</sup> 13 мин 35 с для видеofilмов iFrame (стр. 112).

\*<sup>2</sup> 55 мин 38 с для видеofilмов iFrame (стр. 112).

- На основе стандартов тестирования, принятых в компании Canon.
- Съемка автоматически останавливается, когда размер файла видеоклипа достигает 4 Гбайт или когда время съемки достигает прибл. 10 мин при съемке в режиме  или  либо прибл. 1 ч при съемке в режиме  или .
- С некоторыми картами памяти запись может остановиться до достижения максимальной длительности видеоклипа. Рекомендуется использовать карты памяти SD с классом скорости Speed Class 6 или выше.



В режимах  и  по сторонам экрана отображаются черные полосы. Во время съемки эти области не записываются.

## Прочие функции съемки

Перечисленные ниже функции могут использоваться точно так же, как и для фотографий. Однако, в зависимости от режима съемки, некоторые функции могут быть недоступны или не оказывать влияние на съемку.

- **Дополнительное увеличение объектов**  
Звук зумирования будет записан.
- **Использование таймера автоспуска (стр. 58)**
- **Использование таймера автоспуска для предотвращения сотрясения камеры (стр. 59)**
- **Настройка баланса белого (стр. 86)**
- **Изменение цветового оттенка изображения (Мои цвета) (стр. 92)**
- **Съемка с фиксацией автофокусировки (стр. 99)**
- **Отключение подсветки автофокусировки (стр. 171)**
- **Отображение линий сетки (стр. 172)**
- **Изменение настроек режима IS (стр. 173)**
- **Изменение порядка значков (Расположение значков) (стр. 174)**

## Редактирование

Можно удалить начальные и конечные фрагменты видеофильмов.



### 1 Выберите значок ⏏.

- Для отображения панели управления видеофильмом коснитесь экрана во время воспроизведения.
- Для смены отображаемого кадра нажмите ◀◀, ▶▶ или коснитесь полосы прокрутки (кадры – это базовые блоки, из которых состоит видеофильм).
- ▶ В точках, в которых возможна обрезка видеофильма, значок ⏏ изменяется на значок ⏏.

### 2 Нажмите ⏏ или ⏏.

- ▶ На экране отображается сообщение [Удалите часть фильма].
- Если выбран вариант [Начало отрезка], то даже если нажать отображаемый значок ⏏, будет удален только фрагмент от ближайшего слева значка ⏏. При выборе варианта [Конец отрезка] будет удален только фрагмент справа от ближайшей точки ⏏.

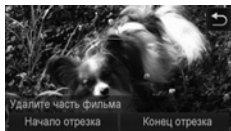

### 3 Выберите удаляемый фрагмент.

- Нажмите [Начало отрезка] или [Конец отрезка].
- [Начало отрезка] соответствует удалению кадров от начала видеоролика до текущего отображаемого эпизода.
- [Конец отрезка] соответствует удалению кадров от текущего отображаемого эпизода до конца видеоролика.

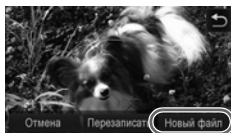

### 4 Сохраните отредактированный видеоролик.

- Нажмите [Новый файл].
- ▶ Видеоролик сохраняется в виде нового файла.
- Чтобы отменить редактирование, нажмите [Отмена].
- Для сброса диапазона редактирования нажмите ↶.



- Если на шаге 4 выбран вариант [Перезаписать], отредактированный видеоролик записывается вместо исходного, затирая его.
- Если на карте памяти недостаточно свободного места, доступен только пункт [Перезаписать].
- Если аккумулятор разрядится в процессе сохранения, отредактированный видеоролик может не записаться.
- При редактировании видеороликов следует использовать полностью заряженный аккумулятор или адаптер переменного тока (продается отдельно) (стр. 39).

# 8

## Использование различных функций воспроизведения и редактирования

В этой главе рассматриваются различные способы воспроизведения и редактирования изображений.

---

- Перед началом работы с камерой перейдите в режим воспроизведения, нажав кнопку .



- Воспроизведение или редактирование изображений, отредактированных на компьютере, с измененными именами файлов или снятых другой камерой, может оказаться невозможным.
- При отсутствии на карте памяти достаточного свободного места использование функций редактирования ([стр. 145 – 150](#)) невозможно.

# Быстрый поиск изображений

## Поиск изображений с помощью индексного экрана



Одновременный вывод нескольких изображений позволяет быстро найти требуемое изображение.

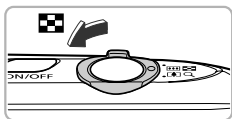

### 1 Изображения отображаются в виде индекса.

- Нажав , нажмите значок требуемого количества отображаемых изображений.



- ▶ Изображения отображаются в виде индекса.
- Для отображения изображений в виде индекса можно также переместить рычаг зумирования в направлении . Переместите рычаг зумирования в направлении  для уменьшения количества изображений.

### 2 Переключайте отображаемые изображения.

- Если провести пальцем по экрану вверх или вниз, изображения будут сменяться в направлении движения пальца.



### 3 Выберите изображение.

- Выберите изображение, нажав на него, затем снова нажмите изображение, чтобы вывести его на экран в режиме отображения одного изображения.
- Можно также провести пальцем поперек экрана, чтобы переместить оранжевую рамку, затем переместить рычаг зумирования в направлении  для отображения одного изображения.

## Поиск изображений прокруткой

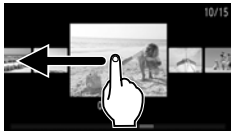

Если провести пальцем поперек экрана, изображения отображаются в линию, позволяя выполнять быстрый поиск. Можно также переходить по датам съемки (Прокрутка экрана).



### Выберите изображение.

- В режиме воспроизведения одиночных изображений можно переключаться между изображениями, проводя пальцем поперек экрана. Если быстро провести пальцем поперек экрана, отображается показанный слева экран (Прокрутка экрана). В этом режиме выбирайте изображения, проводя пальцем поперек экрана.
- При касании центрального изображения восстанавливается режим воспроизведения одиночного изображения.
- Если в режиме прокрутки экрана провести пальцем вверх или вниз, можно производить поиск изображений по дате съемки.



Для отключения этого эффекта нажмите **FUNC.**, затем **MENU**. Выберите пункт [Прокр. экрана] на вкладке , затем выберите значение [Выкл.], нажимая .

## Просмотр видеофильмов, снятых в режиме «Подборка видео»

Видеофильмы, снятые в режиме , можно выбрать для просмотра по дате съемки (стр. 67).

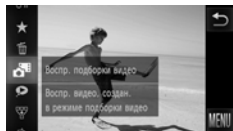

### 1 Выберите значок .

- Нажав **FUNC.**, проведите пальцем по меню с левой стороны экрана вверх или вниз, чтобы выбрать значок , затем снова нажмите этот пункт меню.

### 2 Выберите дату съемки видеофильма.

- Для выбора даты нажмите ее.

### 3 Запустите воспроизведение видеофильма.

- Нажмите дату, выбранную на шаге 2.
- ▶ Начинается воспроизведение видеофильма.

## Просмотр изображений при воспроизведении с фильтром

Если на карте памяти записано много изображений, к ним можно применить фильтр и отображать их в соответствии с заданным фильтром. Можно также защитить (стр. 137) или удалить (стр. 139) сразу все изображения после фильтрации.

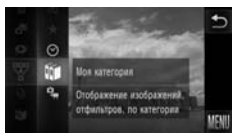

### 1 Выберите .



- Нажмите **FUNC.**, затем перетаскивайте левое меню вверх или вниз для выбора значка .

### 2 Выберите фильтр.





- Выберите пункт, который требуется задать.
- Если провести пальцем вверх или вниз по правому меню, появляются другие пункты.
- Для завершения установки еще раз нажмите требуемый пункт.



### 3 Просмотрите отфильтрованные изображения.

- Нажмите требуемый фильтр, затем нажмите его еще раз (кроме ).
- ▶ Начинается воспроизведение с фильтром, и отображается желтая рамка.
- Если провести пальцем поперек экрана, отображаются только выбранные целевые изображения.
- Если на шаге 2 выбран вариант , воспроизведение с фильтром отменяется.

## Фильтры поиска

 Избранные	Отображаются изображения, помеченные как избранные (стр. 141).
 Перех. по дате	Отображаются изображения, снятые в день с указанной датой.
 Моя категория	Отображаются изображения указанной категории (стр. 143).
 Изображ./видео	Отображаются фотографии, видеофильмы или видеопленки, снятые в режиме  .



### Почему невозможно выбрать фильтр?

Невозможно выбрать фильтр, для которого нет соответствующих ему изображений.



## Воспроизведение с фильтром

При воспроизведении с фильтром (шаг 3) отфильтрованные изображения можно просматривать в режимах, описанных в разделах «Быстрый поиск изображений» (стр. 120), «Просмотр слайд-шоу» (стр. 124) и «Увеличение изображений» (стр. 127). При выполнении операций из разделов «Защита изображений» (стр. 137), «Стирание изображений» (стр. 139) или «Выбор изображений для печати (DPOF)» (стр. 159) все отфильтрованные изображения можно обработать за один раз, выбрав все отфильтрованные изображения.

Однако если будет изменена категория (стр. 143) или отредактированное изображение будет сохранено в виде нового изображения (стр. 145), отображается сообщение и воспроизведение с фильтром отменяется.

## Просмотр слайд-шоу

Возможно автоматическое воспроизведение изображений, записанных на карту памяти. Каждое изображение отображается в течение припл. 3 с.

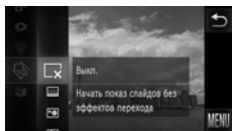

### 1 Выберите значок .

- Нажав **FUNC.**, проведите пальцем по меню с левой стороны экрана вверх или вниз, чтобы выбрать значок , затем снова нажмите этот пункт меню.

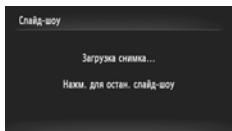

### 2 Выберите эффект перехода.

- Нажмите эффект, чтобы выбрать его.
- Для завершения установки еще раз нажмите требуемый пункт меню.
- ▶ Демонстрация слайд-шоу начинается через несколько секунд после отображения сообщения [Загрузка снимка...].
- В режиме воспроизведения с фильтром (стр. 123) воспроизводятся только изображения, удовлетворяющие условию фильтра.
- Для прекращения слайд-шоу коснитесь экрана.



- Для смены изображений во время слайд-шоу можно слегка постучать по камере (стр. 29) (Активное отображение).
- Во время слайд-шоу функция экономии энергии (стр. 52) не работает.
- Слайд-шоу можно также запустить, используя жесты сенсорного экрана (стр. 131).

## Изменение настроек

Можно задать повтор слайд-шоу или изменить эффекты перехода и время, в течение которого отображаются изображения в слайд-шоу. Можно выбрать один из 6 эффектов перехода, используемых при переходе между изображениями.

### 1 Выберите пункт [Слайд-шоу].

- Нажмите **FUNC.**, затем **MENU** для выбора вкладки , затем нажмите пункт [Слайд-шоу].

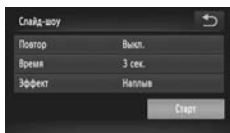

### 2 Выберите настройку.

- Нажмите пункт, затем произведите настройку, нажимая .
- Если нажать [Старт], запускается слайд-шоу с заданными параметрами.
- Если коснуться экрана во время воспроизведения, будет восстановлен экран меню.



Если для параметра [Эффект] выбрано значение [Пузырек], изменить значение параметра [Время] невозможно.

## Проверка фокусировки

Для проверки фокусировки можно увеличить область снятого изображения, которая находилась внутри рамки автофокусировки.



### 1 Нажмите DISP. для переключения в режим проверки фокусировки (стр. 44).

- ▶ В месте, в котором во время задания фокусировки находилась рамка автофокусировки, отображается белая рамка.
- ▶ Вокруг лиц, определенных во время воспроизведения, отображаются серые рамки.
- ▶ Область в оранжевой рамке отображается в увеличенном виде.



### 2 Переключайтесь между рамками.

- Нажмите правое нижнее изображение или один раз переместите рычаг зумирования в направлении Q.
- ▶ Отображается показанный слева экран.
- Если отображаются несколько рамок, для перемещения между ними нажимайте □□.

### 3 Измените коэффициент увеличения или положение увеличенной области.

- При перемещении рычага зумирования, нажатии увеличенного изображения в правой нижней части экрана или значков ⊕ ⊖ производится изменение коэффициента увеличения.
- Проводя пальцем по изображению в правом нижнем углу, можно изменять отображаемую часть изображения.
- При нажатии ↶ или изображения в левом верхнем углу восстанавливается экран из шага 1.



Для видеороликов функция проверки фокусировки недоступна.

## Увеличение изображений

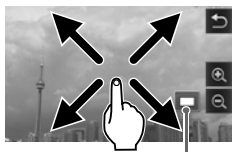

Приблизительное положение отображаемой области

### Увеличьте изображение.

- При прикосновении к экрану изображение увеличивается и отображаются значки и .
- Если продолжать держать палец на экране, изображение продолжает увеличиваться вплоть до 10-кратного увеличения.
- Изображение можно также увеличивать или уменьшать, нажимая значки и . Если нажать и удерживать или , изображение будет непрерывно увеличиваться или уменьшаться.
- Проводя пальцем по экрану, можно изменять отображаемую часть изображения.
- Нажмите для восстановления режима воспроизведения одного изображения.
- Для переключения между изображениями с тем же коэффициентом увеличения можно также аккуратно постукивать по боковой поверхности камеры (стр. 29) (Активное отображение).





- Если переместить рычаг зумирования в направлении , изображение на экране увеличивается; если продолжать удерживать нажатым рычаг зумирования, увеличение продолжается вплоть до максимального коэффициента 10x. Для уменьшения увеличения переместите рычаг зумирования в направлении или продолжайте удерживать рычаг нажатым для возврата в режим воспроизведения одиночного изображения.
- Увеличение видеофильмов невозможно.

## Просмотр каждого изображения из группы

Сгруппированные изображения, снятые в режиме  (стр. 80), можно просматривать по-отдельности.



### 1 Выберите группу изображений.

- Проводя пальцем влево или вправо поперек экрана, выберите изображение со значком , затем нажмите .



### 2 Просмотрите отдельные изображения из группы.

- Если проводить пальцем влево или вправо поперек экрана, будут отображаться только изображения из этой группы.
- Для выхода из режима воспроизведения группами нажмите .



### Воспроизведение группами

Во время воспроизведения группы (шаг 2 выше) можно использовать функции меню FUNC., которое отображается при нажатии **FUNC.**, а также производить поиск изображений (стр. 120) и увеличивать их (стр. 127). При выполнении операций из разделов «Защита изображений» (стр. 137), «Стирание изображений» (стр. 139) или «Выбор изображений для печати (DPOF)» (стр. 159) можно обрабатывать сразу все изображения в группе, выбрав набор сгруппированных изображений.

## Разгруппирование изображений

Сгруппированные изображения, снятые в режиме , можно разгруппировать и просматривать по-отдельности.

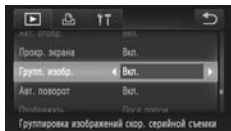

### 1 Выберите пункт [Групп. изобр.].

- Нажмите FUNC., затем MENU для выбора пункта [Групп. изобр.] на вкладке .

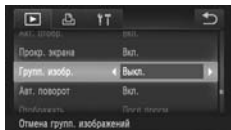

### 2 Выберите настройку.

- Нажимая ◀▶, выберите вариант [Выкл.].
- Нажмите ↶ для завершения настройки и восстановления режима воспроизведения одного изображения.
- ▶ Сгруппированные изображения, снятые в режиме , разгруппировываются и отображаются по-отдельности.
- Чтобы снова сгруппировать эти изображения, выполните приведенные выше шаги и выберите значение [Вкл.].



Отмена группирования при просмотре отдельных изображений невозможна (стр. 128).

## Отображение различных изображений (Умное отображение)

Камера выбирает четыре изображения на основе отображаемого изображения. Если выбрать одно из этих изображений, камера выбирает четыре следующих изображения, позволяя просматривать изображения в непредсказуемом порядке. Лучше всего эта функция работает при наличии большого количества снимков различных сюжетов.

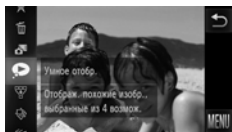

### 1 Выберите значок .

- Нажмите **FUNC.**, затем выберите значок , проводя пальцем вверх или вниз по экрану.
- ▶ Отображаются четыре изображения на выбор.



### 2 Выберите изображение.

- Нажмите изображение, которое хотите просмотреть следующим.
- ▶ Выбранное изображение отображается в центре, и появляются следующие четыре изображения на выбор.
- Если коснуться изображения в центре экрана, оно отображается во весь экран. Коснитесь экрана для восстановления исходного вида.
- Для возврата в режим одного изображения нажмите .



- В режиме «Умное отображение» отображаются только фотографии, снятые данной камерой.
- В указанных ниже ситуациях функция  недоступна:
  - если на карте памяти записано менее 50 изображений, снятых данной камерой;
  - если воспроизводятся изображения, не поддерживаемые функцией «Умное отображение»;
  - во время воспроизведения с фильтром.

## Изменение эффекта перехода между изображениями

Можно выбрать один из 3 эффектов перехода, используемых при переходе между изображениями при воспроизведении одиночных изображений.

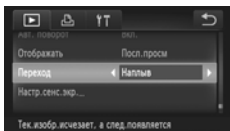

### Выберите пункт [Переход].

- Нажав **FUNC.**, затем **MENU**, выберите пункт [Переход] на вкладке **▶**, затем выберите эффект, нажимая **◀▶**.

## Простое управление с помощью жестов сенсорного экрана

В режиме воспроизведения одного изображения можно легко и быстро вызывать функции, зарегистрированные для каждого из четырех жестов перетаскивания (Жесты сенсорного экрана).

### Использование функции, зарегистрированной для **↶**



- Проведите пальцем по экрану, как показано на рисунке.
- ▶ Вызывается функция, зарегистрированная для жеста **↶**.



- Проводя пальцем по экрану так, как показано на рисунке, можно также вызывать функции, зарегистрированные для жестов **↷**, **↵** и **↷**.
- Функции, зарегистрированные для жестов на сенсорном экране, можно изменить.

## Изменение функций, зарегистрированных для жестов сенсорного экрана

Можно зарегистрировать функции, которые требуется использовать для каждого из жестов сенсорного экрана.

### 1 Выберите пункт [Настр.сенси.экр.].

- Нажмите **FUNC.**, затем **MENU** для выбора вкладки , затем нажмите пункт [Настр.сенси.экр.].

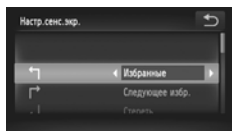

### 2 Зарегистрируйте функцию для жеста сенсорного экрана.

- Проводя пальцем по экрану вверх или вниз, выберите жест сенсорного экрана.
- Нажимая , выберите регистрируемую функцию.

## Функции, которые можно зарегистрировать

Избранные	Пометка изображений как избранные или снятие такой отметки.
Следующее избр.	Переход на следующее изображение, помеченное как избранное.
Предыдущее избр.	Переход на предыдущее изображение, помеченное как избранное.
Следующая дата	Переход к первому изображению со следующей датой съемки.
Предыдущая дата	Переход к первому изображению с предыдущей датой съемки.
Умное отобр.	Запуск воспроизведения в режиме «Умное отображение».
Слайд-шоу	Просмотр слайд-шоу.
Стереть	Стирание изображения.
Защита	Установка или снятие защиты изображений.
Повернуть	Поворот изображения.

## Просмотр изображений на экране телевизора

Можно подключить камеру к телевизору для просмотра снятых изображений.



При управлении с камеры доступны перечисленные ниже функции.

- Переключение между изображениями  
Горизонтально проводите пальцем по экрану или слегка постукивайте по камере пальцем (стр. 28, 29).
  - Воспроизведение видеофильмов (стр. 33)
  - Увеличение (стр. 127)  
Переместите рычаг зумирования в направлении Q.
  - Воспроизведение группами (стр. 128)
  - Жесты сенсорного экрана (стр. 131)  
Вызов функций «Умное отображение» и стирания изображения невозможен.
- Так как на экране камеры ничего не отображается, при выполнении операций с помощью экрана камеры смотрите на экран телевизора.

## Просмотр изображений на экране обычного телевизора

С помощью прилагаемого стереофонического аудио/видеокабеля (стр. 2) можно подключить камеру к телевизору и управлять камерой.

### 1 Выключите камеру и телевизор.

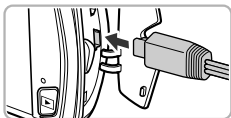

### 2 Подсоедините камеру к телевизору.

- Откройте крышку разъемов камеры и полностью вставьте разъем кабеля в разъем камеры.
- Полностью вставьте штекеры кабеля в разъемы видеовхода, как показано на рисунке.



### 3 Включите телевизор и переключите его на вход, к которому подключен кабель.



#### 4 Включите камеру.

- Для включения камеры нажмите кнопку .
- ▶ На экране телевизора появляется изображение (на экране камеры ничего не отображается).
- Выполняйте операции с помощью экрана камеры.
- После завершения работы выключите камеру и телевизор, затем отсоедините кабель.

#### ? Что делать, если изображение на экране телевизора отображается неправильно?

Если видеосистема (NTSC/PAL) в камере не соответствует видеосистеме телевизора, изображения будут отображаться неправильно. Нажмите **FUNC.**, затем **MENU** для выбора вкладки , затем выберите пункт [Видеосистема] для переключения на правильную видеосистему.

### Просмотр изображений на телевизоре высокой четкости

С помощью отдельно продаваемого HDMI-кабеля HTC-100 можно подключить камеру к телевизору высокой четкости (HD) и управлять камерой.

#### 1 Выключите камеру и телевизор.

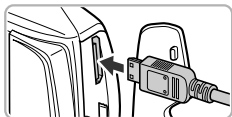

#### 2 Подсоедините камеру к телевизору.

- Откройте крышку разъемов камеры и полностью вставьте разъем кабеля в разъем камеры.
- Полностью вставьте разъем кабеля во входной разъем HDMI телевизора.

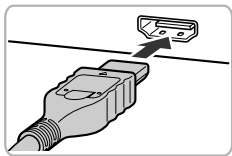

#### 3 Выведите на экран изображения.

- Для отображения изображений выполните шаги 3 и 4 на [стр. 133](#).



При подключении к телевизору высокой четкости звуковые сигналы нажатия кнопок не воспроизводятся.

## Использование пульта ДУ телевизора для управления камерой

Если камера подключена к HDMI CEC-совместимому телевизору, с помощью пульта ДУ телевизора можно управлять камерой, просматривая изображения или слайд-шоу. На некоторых телевизорах может потребоваться определенная настройка. Подробнее см. в руководстве пользователя, входящем в комплект поставки телевизора.

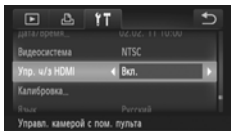

### 1 Выберите пункт [Упр. ч/з HDMI].

- Нажав **FUNC.**, затем **MENU**, выберите пункт [Упр. ч/з HDMI] на вкладке **Y T**, затем выберите значение [Вкл.], нажимая **◀▶**.

### 2 Подсоедините камеру к телевизору.

- Для подсоединения камеры к телевизору выполните шаги 1 – 2 на [стр. 134](#).





### 3 Выведите на экран изображения.

- Включите телевизор и нажмите кнопку  на камере.
- ▶ На экране телевизора появляется изображение (на экране камеры ничего не отображается).

### 4 Используйте пульт ДУ телевизора.

- Для выбора изображения нажимайте кнопки **◀▶** на пульте ДУ.
- Для отображения панели управления камерой нажмите кнопку **OK/Select**. Кнопками **◀▶** выберите пункт, затем нажмите кнопку **OK/Select** еще раз.

## Описание панели управления камерой, отображаемой на телевизоре

	Возврат	Закрытие меню.
	Воспроизведение группами	Отображение групп изображений скоростной серийной съемки (отображается только при выбранных сгруппированных изображениях).
	Воспр. фильма	Воспроизведение видеофильма (отображается только при выбранном видеофильме)
	Слайд-шоу	Автоматическое воспроизведение изображений. Во время воспроизведения можно переключать изображения кнопками ◀▶ на пульте ДУ.
	Индексн. воспр.	Отображение изображений в виде индекса.



- Если переместить рычаг зумирования и изменить способ отображения изображений, до возврата в режим воспроизведения одиночного изображения управлять камерой с помощью пульта ДУ телевизора будет невозможно.
- Некоторые телевизоры могут неправильно управлять камерой, даже если они являются HDMI CEC-совместимыми.

## Защита изображений

Важные изображения и видеофильмы можно защитить, чтобы их было невозможно случайно стереть с помощью камеры (стр. 30, 139).



### Установите защиту изображения.

- Нажмите **FUNC.**, затем перетаскивайте левое меню вверх или вниз для выбора значка **off**.
- ▶ После установки на экране отображается значок **off**.
- Чтобы разблокировать изображение, снова нажмите **FUNC.**, затем выберите **off**, проводя пальцем вверх или вниз по экрану.



При форматировании карты памяти (стр. 23, 165) защищенные изображения все равно будут стерты.



Функция стирания камеры не позволяет стирать защищенные изображения. Для стирания изображения сначала отмените параметры защиты.

## С помощью меню

### 1 Выберите пункт [Защита].

- Нажмите **FUNC.**, затем **MENU** для выбора вкладки **▶**, затем нажмите пункт [Защита].

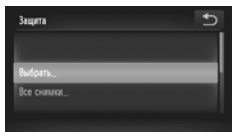

### 2 Укажите способ выбора.

- Нажмите способ выбора.
- Для возврата на экран меню нажмите **↶**.

## Выбор изображений по одному

### 1 Выберите пункт [Выбрать].

- В соответствии с инструкциями шага 2 на [стр. 137](#) нажмите пункт [Выбрать].



### 2 Выберите изображения.

- Выберите изображение, проводя пальцем по экрану, затем коснитесь экрана.
- ▶ После установки на экране отображается значок ✓.
- При повторном касании выбор изображения отменяется и значок ✓ исчезает.
- Для выбора нескольких изображений повторите указанную выше операцию.

### 3 Установите защиту изображений.

- При нажатии ↶ отображается экран запроса подтверждения.
- Нажмите [OK].
- ▶ Изображения будут защищены.

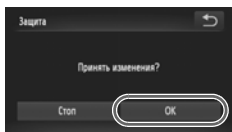

Если переключить режим съемки или выключить питание до выполнения операций из шага 3, изображения не будут защищены.



Для выбора нескольких изображений нажмите  в левом верхнем углу экрана, затем нажмите требуемые изображения.

## Выбор всех снимков

### 1 Выберите пункт [Все снимки].

- В соответствии с инструкциями шага 2 на [стр. 137](#) нажмите пункт [Все снимки].

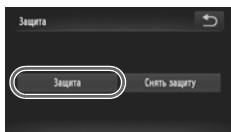

### 2 Установите защиту изображений.

- Нажмите [Защита].



Можно снять защиту с группы изображений, выбрав пункт [Снять защиту] на шаге 2.

## Стирание изображений

Можно выбрать изображения, а затем удалять их группами. Так как восстановление стертых изображений невозможно, будьте внимательны при их стирании. Защищенные изображения ([стр. 137](#)) стереть невозможно.

## Указание способа выбора

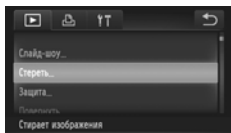

### 1 Выберите пункт [Стереть].

- Нажмите FUNC., затем MENU для выбора вкладки , затем нажмите пункт [Стереть].

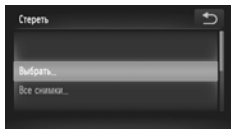

### 2 Укажите способ выбора.

- Нажмите способ выбора.
- Для возврата на экран меню нажмите .

## Выбор изображений по одному

### 1 Выберите пункт [Выбрать].

- В соответствии с инструкциями шага 2 на [стр. 139](#) нажмите пункт [Выбрать].



### 2 Выберите изображение.

- Выберите изображение, проводя пальцем по экрану, затем коснитесь экрана.
- ▶ После установки на экране отображается значок ✓.
- При повторном касании выбор изображения отменяется и значок ✓ исчезает.
- Для выбора нескольких изображений повторите указанную выше операцию.

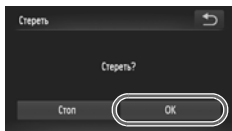

### 3 Выполните стирание.

- При нажатии ↶ отображается экран запроса подтверждения.
- Нажмите [ОК].



Для выбора нескольких изображений нажмите  в левом верхнем углу экрана, затем нажмите требуемые изображения.

## Выбор всех снимков

### 1 Выберите пункт [Все снимки].

- В соответствии с инструкциями шага 2 на [стр. 139](#) нажмите пункт [Все снимки].

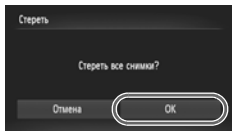

### 2 Выполните стирание.

- Нажмите [ОК].

## Пометка изображений как избранных

Пометив изображения как избранные, можно легко назначать категорию только этим изображениям. Можно также легко отфильтровать только эти изображения для просмотра, защиты или стирания (стр. 123).



### Произведите настройку.

- Нажмите **FUNC.**, затем перетаскивайте левое меню вверх или вниз для выбора значка ★.
- ▶ После установки на экране отображается значок ★.
- Чтобы разблокировать изображение, снова нажмите **FUNC.**, затем выберите ★, перетаскивая левое меню пальцем вверх или вниз.

## С помощью меню

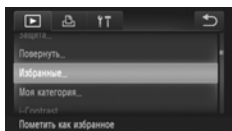

### 1 Выберите пункт [Избранные].

- Нажмите **FUNC.**, затем **MENU** для выбора вкладки , затем нажмите пункт [Избранные].

### 2 Выберите изображение.

- Выберите изображение, проводя пальцем по экрану, затем коснитесь экрана.
- ▶ После установки на экране отображается значок ✓.
- При повторном касании выбор изображения отменяется и значок ✓ исчезает.
- Для выбора нескольких изображений повторите указанную выше операцию.

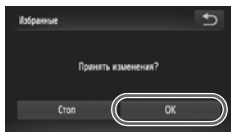

### 3 Завершите установку.

- При нажатии ↶ отображается экран запроса подтверждения.
- Нажмите [ОК].



Если переключить режим съемки или выключить питание до завершения настройки на шаге 3, изображения не будут помечены как избранные.



- Если передать отмеченные изображения в компьютер с ОС Windows 7 или Windows Vista, этим изображениям присваивается рейтинг 3 (★★★★☆☆) (кроме видеофильмов).
- Изображения можно также помечать как избранные, используя жесты сенсорного экрана ([стр. 131](#)).
- Для выбора нескольких изображений нажмите  в левом верхнем углу экрана, затем нажмите требуемые изображения.

## Систематизация изображений по категориям (Моя категория)

Можно систематизировать изображения по категориям. Можно отобразить изображения из категории с помощью функции воспроизведения с фильтром (стр. 123), а затем одновременно обработать все изображения с помощью перечисленных ниже функций.

- «Просмотр слайд-шоу» (стр. 124), «Защита изображений» (стр. 137), «Стирание изображений» (стр. 139), «Выбор изображений для печати (DPOF)» (стр. 159).



- При съемке изображений им автоматически назначается категория.
  - : изображения с обнаруженными лицами или изображения, снятые в режиме или .
  - : изображения, определенные как , или в режиме **AUTO**, либо изображения, снятые в режиме , или .
  - : изображения, снятые в режиме , или .
- Категории можно также вывести на экран, нажав **FUNC.** на шаге 2, затем выбрав вкладку и пункт [Моя категория].

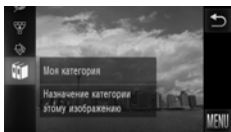

### 1 Выберите значок

- Нажмите **FUNC.**, затем перетаскивайте экран вверх или вниз для выбора значка .



### 2 Выберите изображения.

- Проводя пальцем влево или вправо по экрану, выберите изображение.
- Нажмите требуемую категорию.
- ▶ Выбранная категория отображается оранжевым цветом.
- Для отмены снова нажмите эту категорию, и ее цвет изменится на белый.
- Для выбора нескольких изображений повторите указанную выше операцию.

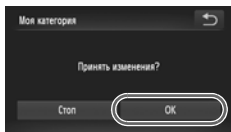

### 3 Завершите установку.

- При нажатии ↶ отображается экран запроса подтверждения.
- Нажмите [ОК].



Если переключить режим съемки или выключить питание до завершения настройки на шаге 3, изображения не будут помечены как «Моя категория».

## Поворот изображений

Можно изменить ориентацию изображения и сохранить его.

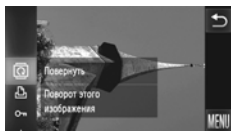

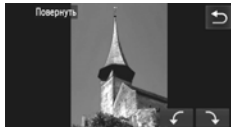

### 1 Выберите значок .

- Нажмите **FUNC.**, затем перетаскивайте левое меню вверх или вниз для выбора значка .



### 2 Поверните изображение.

- Нажмите  или  – изображение поворачивается в выбранном направлении с шагом 90°.
- Нажмите ↶ для принятия настройки.



- Поворот видеофильмов, снятых в режиме  $1920$  или  $1280$ , невозможен.
- Если на экране шага 2 нажать **FUNC.**, затем **MENU**, можно изменить порядок значков, выбрав вкладку  и пункт [Повернуть].
- Если для параметра [Авт. поворот] задано значение [Выкл.], поворот изображений невозможен (стр. 176).

# Изменение размера изображений

Можно уменьшить разрешение изображения и сохранить уменьшенное изображение в отдельный файл.

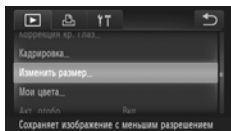

## 1 Выберите пункт [Изменить размер].

- Нажмите **FUNC.**, затем **MENU** для выбора вкладки , затем нажмите пункт [Изменить размер].

## 2 Выберите изображение.

- Выберите изображение, проводя пальцем поперек экрана, затем нажмите [OK].



## 3 Выберите размер изображения.

- Нажмите **M2**, **S** или **XS**, затем нажмите [OK].
  - ▶ На экране отображается запрос [Сохранить новое изображение?].

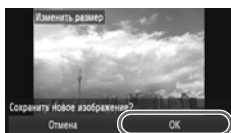

## 4 Сохраните новое изображение.

- Нажмите [OK].
  - ▶ Изображение сохраняется в виде нового файла.

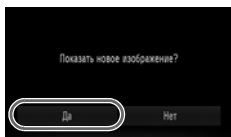

## 5 Выведите на экран новое изображение.

- Если нажать , отображается запрос [Показать новое изображение?].
- Нажмите [Да].
  - ▶ Отображается сохраненное изображение.



- Увеличение размера изображения невозможно.
- Редактирование изображений, сохраненных на шаге 3 с размером **XS**, невозможно.
- Редактирование видеofilмов невозможно.

# Кадрировка

Можно вырезать часть снятого изображения и сохранить ее в виде нового файла изображения.

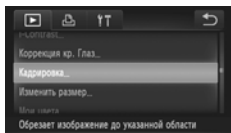

## 1 Выберите пункт [Кадрировка].

- Нажмите **FUNC.**, затем **MENU** для выбора вкладки , затем нажмите пункт [Кадрировка].



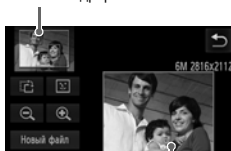

## 2 Выберите изображение.

- Выберите изображение, проводя пальцем поперек экрана, затем нажмите [OK].

Область кадрировки



## 3 Настройте область кадрировки.

- ▶ Вокруг кадрируемой части изображения отображается рамка.
- ▶ Исходное изображение отображается в левом верхнем углу, а кадрированное изображение – в правом нижнем углу.
- Перемещая рычаг зумирования, нажимая   или нажимая изображение в правом нижнем углу экрана, можно изменять размер рамки.
- Проводя пальцем по изображению в левом верхнем углу экрана или по изображению в правом нижнем углу экрана, можно перемещать рамку.
- Нажимая , можно изменять ориентацию рамки.
- В случае изображения с обнаруженными лицами вокруг лиц на изображении в левом верхнем углу отображаются серые рамки. Эти рамки можно использовать для кадрировки. Переключаться между рамками можно, нажимая .
- Нажмите [Новый файл].
- ▶ Открывается экран [Сохранить новое изображение?].

Отображение области кадрировки

Разрешение после кадрировки



## 4 Сохраните изображение в новый файл и выведите его на экран.

- Выполните шаги 4 и 5 на [стр. 145](#).



- Редактирование изображений, записанных с разрешением **S** (стр. 61), либо изображений, размер которых был изменен на **XS** (стр. 145), невозможно.
- Изображения, допускающие кадрировку, после кадрировки сохраняют исходный формат кадра.
- Разрешение кадрированного изображения будет ниже, чем до кадрировки.
- Редактирование видеофильмов невозможно.

## Добавление эффектов с помощью функции «Мои цвета»

Можно изменить цвета изображения и сохранить его в виде отдельного изображения. Подробные сведения о каждом из пунктов меню см. на [стр. 92](#).

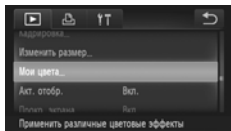

### 1 Выберите пункт [Мои цвета].

- Нажмите **FUNC.**, затем **MENU** для выбора вкладки , затем нажмите пункт [Мои цвета].

### 2 Выберите изображение.

- Выберите изображение, проводя пальцем поперек экрана, затем нажмите [OK].



### 3 Выберите значение.

- Нажмите вариант.
- Нажимайте ◀▶ для отображения других доступных вариантов.
- Нажмите [OK].
- ▶ Открывается экран [Сохранить новое изображение?].

### 4 Сохраните изображение в новый файл и выведите его на экран.

- Выполните шаги 4 и 5 на [стр. 145](#).



При многократном изменении цвета одного изображения его качество постепенно снижается, и цвета полученного изображения могут не соответствовать ожидаемым.



- Цвета изображений, измененных с помощью этой функции, могут отличаться от цветов, снятых с помощью функции «Мои цвета» ([стр. 92](#)).
- Параметры «Мои цвета» не могут применяться к видеofilmам.

## Коррекция яркости (i-Contrast)

Камера может обнаруживать в кадре области (например, лица или задний план) со слишком низкой яркостью и автоматически настраивать их для получения оптимальной яркости. Кроме того, если изображение в целом недостаточно контрастно, камера автоматически исправляет изображение для повышения резкости. Можно выбрать один из 4 уровней коррекции и сохранить изображение в виде нового файла.

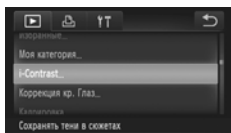

### 1 Выберите пункт [i-Contrast].

- Нажмите **FUNC.**, затем **MENU** для выбора вкладки , затем нажмите пункт [i-Contrast].

### 2 Выберите изображение.

- Выберите изображение, проводя пальцем поперек экрана, затем нажмите [OK].

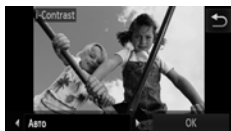

### 3 Выберите значение.

- Нажимая , выберите пункт, затем нажмите [OK].
- ▶ Открывается экран [Сохранить новое изображение?].

### 4 Сохраните изображение в новый файл и выведите его на экран.

- Выполните шаги 4 и 5 на [стр. 145](#).



- В некоторых условиях изображение может выглядеть грубым или коррекция может быть выполнена неправильно.
- При многократной настройке одного изображения оно может стать грубым.



### Что делать, если изображение недостаточно хорошо исправлено в режиме [Авто]?

Выберите вариант [Низкий], [Средний] или [Высокий] и настройте изображение.



Коррекция видеофильмов невозможна.

## Коррекция эффекта «красных глаз»

Возможно автоматическое исправление изображений с эффектом «красных глаз» и сохранение их в виде новых файлов.

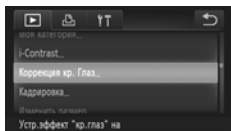

### 1 Выберите пункт [Коррекция кр. Глаз].

- Нажмите **FUNC.**, затем **MENU** для выбора вкладки , затем нажмите пункт [Коррекция кр. Глаз].

### 2 Выберите изображение и исправьте его.

- Выберите изображение, проводя пальцем поперек экрана, затем нажмите [OK].
- ▶ Производится коррекция обнаруженного камерой эффекта «красных глаз», и вокруг исправленной области появляется рамка.
- Изображение можно увеличить или уменьшить в соответствии с инструкциями раздела «Увеличение изображений» ([стр. 127](#)).

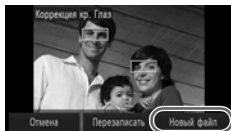

### 3 Сохраните изображение в новый файл и выведите его на экран.

- Нажмите [Новый файл].
- ▶ Изображение сохраняется в виде нового файла.
- Выполните шаг 5 на [стр. 145](#).



- Некоторые изображения могут корректироваться неправильно.
- Если на шаге 3 выбран вариант [Перезаписать], нескорректированное изображение заменяется скорректированным, т. е. исходное изображение стирается.
- Перезапись защищенных изображений невозможна.



Коррекция видеofilмов невозможна.

# 9

## Печать

В этой главе рассматривается выбор изображений для печати и печать с помощью PictBridge-совместимого принтера (продается отдельно).

---

### PictBridge-совместимые принтеры Canon

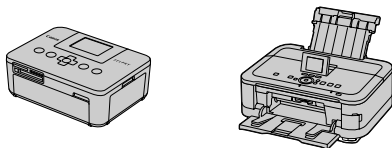

- В этой главе для примера используются принтеры Canon серии SELPHY CP. Показанные экраны и доступные функции зависят от принтера. См. также руководство пользователя принтера.

# Печать изображений

## Простая печать

Снятые изображения можно легко распечатать, подключив камеру к PictBridge-совместимому принтеру (продается отдельно) с помощью прилагаемого интерфейсного кабеля (стр. 2).

### 1 Выключите камеру и принтер.

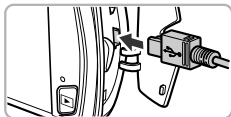

### 2 Подключите камеру к принтеру.

- Откройте крышку и вставьте малый разъем кабеля в разъем на камере в показанной на рисунке ориентации.
- Вставьте большой разъем кабеля в принтер. Подробнее о подключении см. в руководстве пользователя принтера.

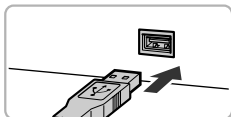

### 3 Включите принтер.

### 4 Включите камеру.

- Для включения камеры нажмите кнопку .

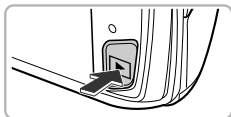

### 5 Выберите изображение.

- Проводя пальцем по экрану, выберите изображение.

### 6 Выберите значок .

- Нажмите **FUNC.**, затем перетаскивайте левое меню вверх или вниз для выбора значка .



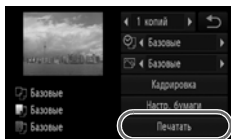

## 7 Распечатайте изображения.

- Нажмите [Печатать].
- ▶ Начинается печать.
- Если требуется распечатать дополнительные изображения, повторите шаги 5 и 6 после завершения печати.
- После завершения печати выключите камеру и принтер, затем отсоедините интерфейсный кабель.



- Сведения о PictBridge-совместимых принтерах Canon (продаются отдельно) см. на [стр. 40](#).
- В некоторых моделях PictBridge-совместимых принтеров Canon (продаются отдельно) индексная печать недоступна.

## Задание настроек печати

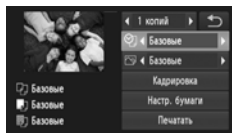

### 1 Подключите камеру к принтеру.

- Для отображения показанного слева экрана выполните шаги 1 – 6 на [стр. 152](#).

### 2 Выберите пункт меню.

- Нажмите пункт, чтобы выбрать его.

### 3 Выберите значение параметра.

- Нажимая ◀▶, выберите значение параметра.

—	Кол-во копий	Выбор количества экземпляров.
🗨️	Базовые	Используются настройки принтера.
	Дата	Печать даты.
	No. файла	Печать номера файла.
	Оба	Печать как даты, так и номера файла.
	Выкл.	—
🖼️	Базовые	Используются настройки принтера.
	Выкл.	—
	Вкл.	Использование информации о параметрах съемки для оптимизации параметров печати.
	Крас.гл1	Исправление эффекта «красных глаз».
	Крас.гл2*	Для исправления изображения используются функции [NR], [Лицо 🗨️] и [Крас.гл1].
	Vivid*	Зеленые цвета листвы, а также синие цвета неба и океана усиливаются для более яркой передачи.
	NR*	Уменьшение шумов на изображении.
	Vivid+NR*	Для исправления изображения одновременно используются функции [Vivid] и [NR].
Лицо 🗨️ *	Исправление яркости для темных лиц, например на кадрах с контровым светом.	
<b>Кадрировка</b>	—	Выбор печатаемой области.
<b>Настр. бумаги</b>	—	Задание формата и компоновки бумаги.

\* Отображается только при подсоединении к струйным принтерам.

## Кадрировка и печать (Кадрировка)

Можно обрезать часть изображения для печати.

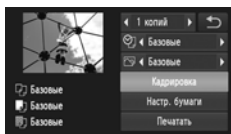

### 1 Выберите пункт [Кадрировка].

- В соответствии с инструкциями шагов 1 – 2 на [стр. 154](#) выберите пункт [Кадрировка].
- ▶ Вокруг кадрируемой части изображения отображается рамка.



### 2 Выберите область кадрировки.

- Перемещая рычаг зумирования, можно изменять размер рамки.
- Для изменения положения рамки перетащите ее.
- Для поворота рамки нажмите .
- Нажмите [OK], чтобы завершить настройку.

### 3 Распечатайте изображения.

- Для печати следуйте инструкциям шага 7 на [стр. 153](#).



- Кадрировка изображений с некоторыми форматами кадра или слишком маленьких изображений может оказаться невозможной.
- При кадрировке фотографий с внедренными датами дата может отображаться неправильно.

## Выбор формата бумаги и компоновки для печати

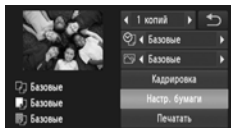

### 1 Выберите пункт [Настр. бумаги].

- В соответствии с инструкциями шагов 1 – 2 на [стр. 154](#) выберите пункт [Настр. бумаги].

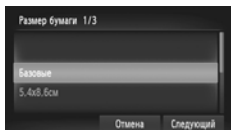

### 2 Выберите формат бумаги.

- Выберите вариант, нажав на него, затем нажмите [Далее].

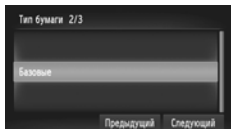

### 3 Выберите тип бумаги.

- Выберите вариант, нажав на него, затем нажмите [Далее].

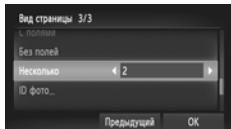

### 4 Выберите компоновку.

- Проводя пальцем вверх или вниз по экрану, выберите компоновку.
- Если выбран вариант [Несколько], нажимайте ◀▶ для выбора количества изображений.
- Нажмите [OK].

### 5 Распечатайте изображения.

## Доступные варианты компоновки

Базовые	Используются настройки принтера.
С полями	Печать с полями.
Без полей	Печать без полей.
Несколько	Выбор количества экземпляров изображений, печатаемых на одном листе.
ID фото	Печать фотографий для документов. Можно выбирать только изображения с разрешением, соответствующим разрешению L (Высокое) камеры, и форматом кадра 4:3.
Фикс.разм.	Выберите формат печати. Можно выбрать форматы 90 × 130 мм, формат открытки и широкий формат.

## Печать фотографий для документов

### 1 Выберите пункт [ID фото].

- В соответствии с шагами 1 – 4 на [стр. 156](#) выберите пункт [ID фото], затем нажмите [Далее].

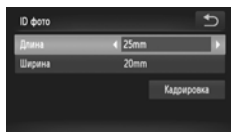

### 2 Выберите длину и ширину.

- Нажмите пункт, чтобы выбрать его.
- Выберите длину, нажимая ◀▶, затем нажмите [Кадрировка].



### 3 Выберите область печати.

- Следуя инструкциям шага 2 на [стр. 155](#), выберите область печати.

### 4 Распечатайте изображения.

## Печать видеофильмов

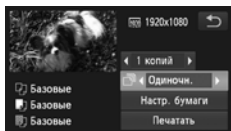

### 1 Подключите камеру к принтеру.

- Для выбора видеофильма и отображения показанного слева экрана выполните шаги 1 – 6 на [стр. 152](#).

### 2 Выберите способ печати.

- Нажав , выберите способ печати, нажимая ◀▶.

### 3 Распечатайте изображения.

## Способы печати для видеофильмов

Одиноч.	Печать текущего отображаемого эпизода в виде фотографии.
Последов	Печать последовательности изображений из указанного эпизода на одном листе бумаги. Если для параметра [Подпись] задано значение [Вкл.], возможна одновременная печать номера папки, номера файла и прошедшего времени для кадра.



- Если во время печати нажать [Стоп], печать отменяется.
- Варианты [ID фото] и [Последов] недоступны для PictBridge-совместимых принтеров Canon моделей CP720/CP730 и более ранних.

## Выбор изображений для печати (DPOF)

Можно выбрать для печати до 998 изображений с карты памяти и задать такие параметры, как количество копий, чтобы эти изображения можно было одновременно напечатать на принтере (стр. 162) или обработать в фотоателье. Эти способы выбора совместимы со стандартами формата DPOF (формат заказа цифровой печати).



Выбор видеофильмов невозможен.

## Добавление изображений в список печати с помощью меню FUNC.

Сразу после съемки или во время воспроизведения можно добавлять изображения в список печати (DPOF) в меню FUNC.



### 1 Выберите изображение.

- Проводя пальцем влево или вправо по экрану, выберите изображение.

### 2 Выберите значок (видеофильмы будут исключены).

- Нажав FUNC., проведите пальцем по меню с левой стороны экрана вверх или вниз, чтобы выбрать значок , затем снова нажмите этот пункт меню.

### 3 Добавьте изображения в список печати.

- Нажимая  , выберите количество печатаемых копий, затем нажмите [Добавить].

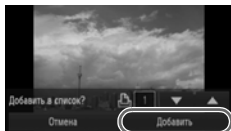

## Настройки печати

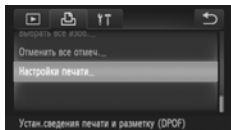

Можно задать тип печати, печать даты и печать номера файла. Эти настройки относятся ко всем изображениям, выбранным для печати.



### 1 Выберите пункт [Настройки печати].

- Нажмите **FUNC.**, затем **MENU** для выбора вкладки , затем нажмите пункт [Настройки печати].

### 2 Выберите настройку.

- Нажимая , выберите вариант и задайте его.
- После нажатия  производится задание настроек, и снова появляется экран меню.

Тип печати	Стандарт	Печать по 1 изображению на странице.
	Индекс	Печать по несколько уменьшенных изображений на каждой странице.
	Оба	Печать как в стандартном, так и в индексном форматах.
Дата	Вкл.	Печать даты.
	Выкл.	—
No. файла	Вкл.	Печать номера файла.
	Выкл.	—
Стереть DPOF	Вкл.	Удаление всех параметров печати после печати.
	Выкл.	—



- Некоторые принтеры или фотоателье могут быть не в состоянии учесть все параметры при печати.
- При использовании карты памяти с параметрами печати, заданными другой камерой, может отображаться значок . Если изменить настройки с помощью данной камеры, все предыдущие настройки могут быть перезаписаны.
- Если для параметра [Дата] задано значение [Вкл.], некоторые принтеры могут напечатать дату дважды.



- Если выбрано значение [Индекс], одновременная установка значения [Вкл.] для параметров [Дата] и [No. файла] невозможна.
- Дата печатается в формате, заданном в параметре [Дата/Время] на вкладке  (стр. 20).

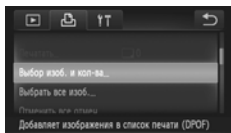

## Выбор количества экземпляров



### 1 Выберите пункт [Выбор изоб. и кол-ва].



- Нажмите **FUNC.**, затем **MENU** для выбора вкладки , затем нажмите пункт [Выбор изоб. и кол-ва].

### 2 Выберите изображение.

- Проводя пальцем влево или вправо по экрану, выберите изображение.
- ▶ Можно будет задать количество печатаемых экземпляров.
- Для варианта [Индекс] нажмите на экран. После выбора отображается значок . Если снова нажать внутри рамки, значок  исчезает.



### 3 Задайте количество экземпляров.

- Нажимая  , задайте количество печатаемых экземпляров (не более 99).
- Повторите шаги 2 и 3 для задания других изображений и количества печатаемых экземпляров каждого из изображений.
- Для индексной печати задание количества экземпляров невозможно. Можно только выбрать печатаемые изображения (как показано в шаге 2).
- Для завершения настройки и возврата на экран меню нажмите .

## Задание печати по одному экземпляру всех изображений

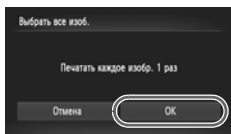

### 1 Выберите пункт [Выбрать все изоб.].

- В соответствии с инструкциями шага 1 на [стр. 161](#) нажмите пункт [Выбрать все изоб.].

### 2 Выполните настройки печати.

- Нажмите [ОК].

## Отмена всех пометок

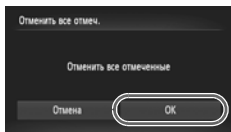

### 1 Выберите пункт [Отменить все отмеч.].

- В соответствии с инструкциями шага 1 на [стр. 161](#) нажмите пункт [Отменить все отмеч.].

### 2 Будут сброшены все пометки.

- Нажмите [ОК].



## Печать выбранных изображений (DPOF)

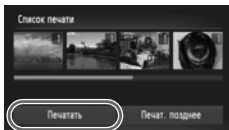

- Если в списке печати ([стр. 159 – 162](#)) имеются добавленные изображения, при подключении камеры к PictBridge-совместимому принтеру отображается показанный слева экран. Нажмите [Печат. сейчас], чтобы распечатать изображения, добавленные в список печати.
- Если во время печати остановить работу принтера, а затем возобновить ее, печать начинается со следующего снимка.

# 10

## Настройка параметров камеры

Можно настроить различные параметры в соответствии с Вашими предпочтениями. В первой части этой главы рассматриваются удобные и часто используемые функции. Во второй части рассматривается изменение параметров съемки и воспроизведения в соответствии с Вашими потребностями.

---



## Изменение параметров камеры

На вкладке **YT** можно настроить удобные и часто используемые функции (стр. 47).

## Изменение звуковых сигналов

В камере можно изменить любой из звуковых сигналов выполнения операций.

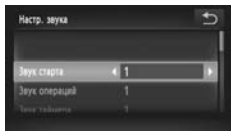

- Нажмите [Настр. звука].
- Проводя пальцем по экрану вверх или вниз, выберите пункт, затем выберите настройку, нажимая ◀▶.

1	Стандартные звуковые сигналы (изменение невозможно).
2	Стандартные звуковые сигналы Для изменения этих сигналов можно использовать прилагаемое программное обеспечение (стр. 2).



Даже если звук срабатывания затвора изменен, это не оказывает влияния на режим **H** (стр. 80).

## Отключение подсказок

Эту функцию можно отключить. Однако подсказки для меню (стр. 47) отображаются всегда.

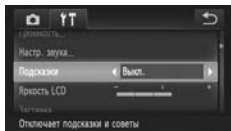

- Выберите пункт [Подсказки], затем выберите значение [Выкл.], нажимая ◀▶.

## Низкоуровневое форматирование карты памяти

Низкоуровневое форматирование следует выполнять в случае появления сообщения [Ошибка карты памяти], при неправильной работе камеры, при снижении скорости записи на карту памяти или скорости чтения с нее, а также при внезапной остановке во время съемки видеофильмов. Так как восстановление стертых данных невозможно, перед форматированием карты памяти обязательно проверьте ее содержимое.

### 1 Откройте экран [Формат].

- Выполните шаги 1 и 2 на [стр. 23](#).

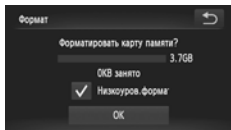

### 2 Запустите низкоуровневое форматирование.

- Нажмите рамку слева от текста [Низкоуров.формат], чтобы в ней появился значок ✓.
- Нажмите [ОК].
- ▶ Отображается экран подтверждения.
- Нажмите [ОК].
- ▶ Начинается низкоуровневое форматирование.
- ▶ После завершения низкоуровневого форматирования на экране отображается сообщение [Форматирование карты памяти завершено].
- Нажмите [ОК].



- Низкоуровневое форматирование может занимать больше времени, чем стандартное ([стр. 23](#)), так как при этом стираются все записанные данные.
- Низкоуровневое форматирование карты памяти можно остановить, нажав [Стоп]. В случае остановки низкоуровневого форматирования данные будут стерты, но картой памяти можно пользоваться без каких-либо проблем.

## Изменение начальной заставки

Можно изменить заставку, отображаемую на экране при включении камеры.

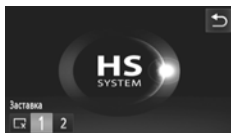



- Нажмите [Заставка].
- Нажмите вариант.

<input type="checkbox"/>	Без начальной заставки
1	Стандартные изображения (изменение невозможно)
2	Стандартные изображения. Можно задавать записанные изображения; кроме того, для изменения изображений можно использовать прилагаемое программное обеспечение.

## Регистрация записанных изображений в качестве заставки

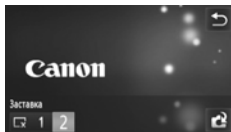
Нажав кнопку  и установив камеру в режим воспроизведения, можно зарегистрировать изображение.



- Нажмите [Заставка].
- Нажмите [2], затем нажмите .



- Выберите изображение, проводя пальцем поперек экрана, затем нажмите [OK].
- ▶ Открывается экран [Регистрировать?].
- Нажмите [OK].



При регистрации новой заставки ранее зарегистрированная заставка удаляется.



### Регистрация заставки или звуков с помощью прилагаемого программного обеспечения

В камере можно зарегистрировать специальные звуки операций и заставки из прилагаемого программного обеспечения. Подробнее см. *Руководство по программному обеспечению*.

## Изменение цвета экрана

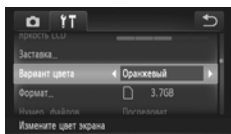

- Выберите [Вариант цвета], затем выберите вариант, нажимая ◀▶.

## Изменение способа назначения номеров файлов

Снимаемым изображениям автоматически назначаются номера файлов от 0001 до 9999 в порядке их съемки, и файлы сохраняются в папки, содержащие до 2000 изображений. Можно изменить способ назначения номеров файлов.

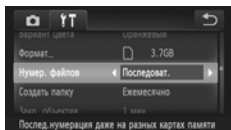

- Выберите [Нумер. файлов], затем выберите вариант, нажимая ◀▶.

Последоват.

Даже если съемка производится на новую карту памяти, номера файлов назначаются последовательно до тех пор, пока не будет снято/сохранено изображение с номером 9999.

Автосброс

При установке новой карты памяти или при создании новой папки нумерация файлов снова начинается с номера 0001.



- При использовании карты памяти, на которой уже содержатся изображения, вновь назначаемые номера файлов могут продолжать существующую нумерацию как в режиме [Последоват.], так и в режиме [Автосброс]. Если требуется начать нумерацию с номера файла 0001, перед использованием карты памяти отформатируйте ее (стр. 23).
- Информацию о структуре папок и типах изображений см. в *Руководстве по программному обеспечению*.

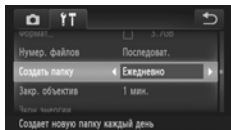

## Создание папок по дате съемки

Изображения сохраняются в папки, создаваемые каждый месяц; однако можно также создавать папки по датам съемки.



- Выберите пункт [Создать папку], затем выберите вариант [Ежедневно], нажимая ◀▶.
- Изображения записываются в папки, создаваемые для каждой даты съемки.

## Изменение времени до закрытия объектива

По соображениям безопасности объектив убирается через 1 мин после нажатия кнопки  в режиме съемки (стр. 28). Если требуется, чтобы объектив убирался сразу же после нажатия кнопки , установите для времени закрытия объектива значение [0 сек.].

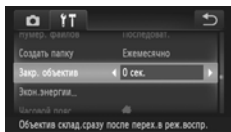

- Выберите пункт [Закр. объектив], затем выберите значение [0 сек.], нажимая ◀▶.

## Отключение функции экономии энергии

Для функции экономии энергии (стр. 52) можно задать значение [Выкл.]. Для экономии энергии аккумулятора рекомендуется значение [Вкл.].

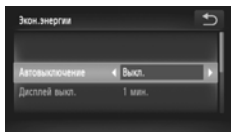

- Нажмите [Экон.энергии].
- Проводя пальцем по экрану вверх или вниз, выберите пункт [Автовыключение], затем выберите значение [Выкл.], нажимая ◀▶.
- Если для функции экономии энергии задано значение [Выкл.], обязательно выключайте камеру после использования.

## Задание времени выключения экрана

Можно настроить время, по истечении которого экран автоматически выключается (стр. 52). Эта функция работает и в том случае, если для параметра [Автовыключение] задано значение [Выкл.].

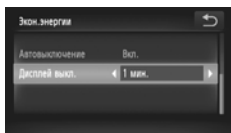

- Нажмите [Экон.энергии].
- Проводя пальцем по экрану вверх или вниз, выберите пункт [Дисплей выкл.], затем выберите время, нажимая ◀▶.
- Для экономии энергии аккумулятора следует выбирать время, меньшее [1 мин.].

## Использование мирового времени

Во время заграничной поездки можно снимать изображения с местной датой и временем, просто переключая значение часового пояса. Если заранее зарегистрировать часовые пояса пунктов назначения, это избавляет от необходимости изменения настроек даты и времени.

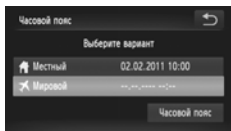
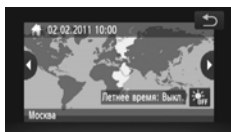
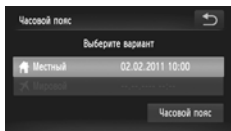

### 1 Выберите местный часовой пояс.

- Нажмите [Часовой пояс].
- При первой установке проверьте информацию, отображаемую на приведенном слева экране, затем нажмите [Часовой пояс].
- Выберите домашний часовой пояс, нажимая ◀▶. Нажмите ☀OFF для задания летнего времени (плюс 1 ч).
- Нажмите ↶.

### 2 Установите мировой часовой пояс.

- Нажмите [✈ Мировой], затем нажмите [Часовой пояс].
- Выберите текущий часовой пояс, нажимая ◀▶.
- Можно также установить летнее время, как и на шаге 1.
- Нажмите ↶.

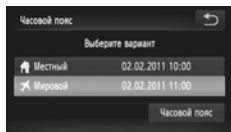

### 3 Выберите мировой часовой пояс.

- Нажмите [✈ Мировой], затем нажмите ↻.
- ▶ В параметре [Часовой пояс] или на экране съемки отображается значок ✈ (стр. 187).



При изменении даты или времени в часовом поясе ✈ (стр. 20) автоматически изменяются время и дата в часовом поясе [🏠 Местный].

## Калибровка сенсорного экрана

Если элементы или кнопки плохо выбираются, можно откалибровать сенсорный экран. Для точной калибровки сенсорного экрана обязательно используйте зажим, закрепленный на ремне.

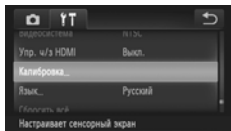

- Нажмите [Калибровка].

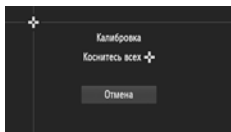



- Зажимом, закрепленным на ремне, нажмите значок ✈, появившийся на экране (стр. 14).
- В соответствии с выводимыми на экран инструкциям четыре раза нажмите на экран в следующем порядке: левый верхний, левый нижний, правый нижний и правый верхний угол экрана.



Для выполнения операций пользуйтесь только прилагаемым зажимом. Не используйте другие предметы, такие как авторучки или карандаши.

## Изменение параметров функций съемки

Если переключатель режима находится в положении  и установлен режим **P**, можно изменять настройки на вкладке  (стр. 47).





Перед тем как снимать с использованием рассматриваемых в данном разделе функций в любом другом режиме, кроме **P**, проверьте, доступна ли эта функция в требуемом режиме (стр. 196 – 197).

### Отключение подсветки автофокусировки

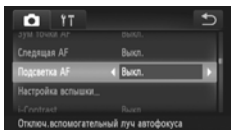
В условиях недостаточной освещенности эта лампа автоматически загорается при наполовину нажатой кнопке спуска затвора, помогая камере сфокусироваться. Эту лампу можно отключить.





- Выберите пункт [Подсветка AF], затем выберите значение [Выкл.], нажимая  .

### Отключение функции уменьшения эффекта «красных глаз»

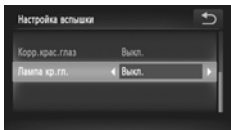
Лампа уменьшения эффекта «красных глаз» загорается для уменьшения этого эффекта, возникающего при съемке в условиях низкой освещенности с использованием вспышки. Эту функцию можно отключить.



- Нажмите [Настройка вспышки].
- Проводя пальцем по экрану вверх или вниз, выберите пункт [Лампа кр.гл.], затем выберите значение [Выкл.], нажимая  .

## Изменение времени отображения изображения сразу после съемки

Можно изменить время, в течение которого изображение выводится на экран сразу после съемки.

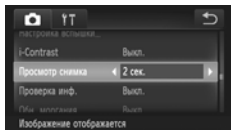

- Выберите [Просмотр снимка], затем выберите вариант, нажимая ◀▶.

2 – 10 сек.	Изображения отображаются в течение заданного времени.
Удерживать	Изображение отображается до тех пор, пока пользователь не нажмет наполовину кнопку спуска затвора.
Выкл.	Изображения не отображаются.

## Изменение способа отображения изображения сразу после съемки

Можно изменить способ отображения изображения сразу после съемки.

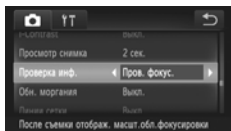

- Выберите [Проверка инф.], затем выберите вариант, нажимая ◀▶.

Выкл.	Отображается только изображение.
Детально	Отображение подробной информации (стр. 189).
Пров. фокус.	Область внутри рамки автофокусировки отображается в увеличенном виде, позволяя проверить фокусировку. Порядок работы совпадает с описанным в разделе «Проверка фокусировки» (стр. 126).

## Отображение линий сетки

На экран можно вывести линии сетки для контроля вертикального и горизонтального направлений во время съемки.

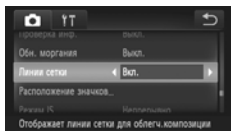

- Выберите пункт [Линии сетки], затем выберите значение [Вкл.], нажимая ◀▶.



Линии сетки не записываются вместе с изображением.

## Изменение настроек режима IS

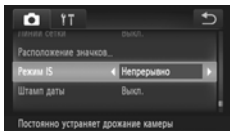

- Выберите [Режим IS], затем выберите вариант, нажимая ◀▶.

Непрерывно	Стабилизация изображения работает всегда. Эффекты отображаются непосредственно на экране, что упрощает проверку композиции или фокусировки. При съемке видеофильмов камера также уменьшает сильные сотрясения, например при ходьбе (динамичный режим).
При съемке*	Стабилизация изображения работает только в момент съемки.
Панорама*	Стабилизация изображения компенсирует только перемещения вверх и вниз. Этот вариант рекомендуется для съемки объектов, движущихся горизонтально.
Выкл.	—

\* При съемке видеофильмов эта настройка изменяется на [Непрерывно].



- Если сотрясение камеры слишком велико, установите ее на штатив. Если камера установлена на штатив, для параметра «Режим IS» следует задать значение [Выкл.].
- При использовании режима [Панорама] во время съемки держите камеру горизонтально. Стабилизация изображения не работает, если камера находится в вертикальном положении.

## Изменение порядка значков (Расположение значков)

Можно добавить значки на экран съемки или изменить расположение значков.

### Добавление значков

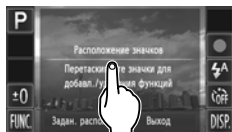

#### 1 Откройте экран настройки.

- На экране съемки нажмите и удерживайте нажатым один из значков.
- При появлении сообщения [Изменяет появляющиеся значки и их положение] поднимите палец с экрана, затем нажмите в центре экрана.
- ▶ Отображается показанный слева экран настройки.

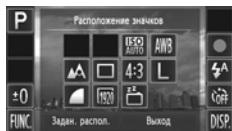

#### 2 Добавьте значок.

- Перетащите требуемый значок, отображаемый в центре экрана на шаге 1, в нужное положение.
- Когда при перетаскивании значка он оказывается рядом с доступным положением, появляется оранжевая рамка. Чтобы добавить значок в это положение, поднимите палец с экрана. Значок меняется местами со значком, который ранее находился в этом положении.
- Положения со значками, отображаемыми серым цветом, недоступны.

#### 3 Завершите установку.

- Нажмите [Выход].



Если поместить значок в правый верхний угол экрана, а затем нажать и удерживать этот значок на шаге 1, отображается символ !> и экран компоновки не появляется. Выберите другой значок.

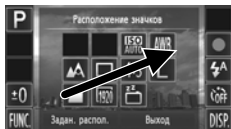

## Изменение расположения значков



- Перетащите требуемый значок, отображаемый на экране компоновки в шаге 1 на [стр. 174](#), в нужное положение.
- ▶ Значок меняется местами со значком, который ранее находился в этом положении.

## Удаление значков



- На экране компоновки, который отображается в шаге 1 на [стр. 174](#), перетащите значок, который требуется удалить, в центр экрана, а затем на значок , появляющийся в нижней части экрана.
- Если перетаскивается значок, удаление которого невозможно, значок  не отображается.

## Заданные расположения

Можно выбрать одно из 3 заданных расположений. Отображаются только значки по умолчанию. Добавленные значки не отображаются.

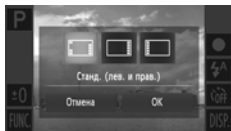

- Нажмите [Задан. распол.] на экране компоновки из шага 1 на [стр. 174](#).
- Нажмите требуемое расположение значков, затем нажмите [OK].
- Если нажать [Отмена], расположение не изменяется и снова появляется экран параметров.



Экран компоновки можно также открыть, нажав **FUNC.**, затем **MENU**, и выбрав пункт [Расположение значков] на вкладке .



## Изменение параметров функций воспроизведения

Настройки на вкладке  можно выполнять, нажав кнопку  (стр. 47).

### Отключение активного отображения

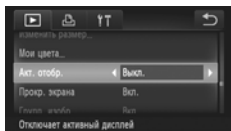

Можно отключить активное отображение (стр. 29, 127), чтобы при аккуратном постукивании по боковой поверхности камеры или при наклоне камеры не происходила смена изображений.

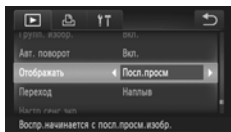

- Выберите пункт [Актив. отображ.], затем выберите значение [Выкл.], нажимая  .

### Выбор изображения, отображаемого первым при просмотре





- Выберите [Отображать], затем выберите вариант, нажимая  .

Посл.просм	Воспроизведение возобновляется с последнего просматривавшегося изображения.
Посл.снят.	Воспроизведение возобновляется с последнего снятого изображения.

### Отключение функции автоматического поворота

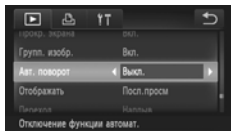
При воспроизведении в камере изображения, снятые в вертикальной ориентации, автоматически поворачиваются и отображаются вертикально. Эту функцию можно отключить.



- Выберите пункт [Авт. поворот], затем выберите значение [Выкл.] кнопками  .



- Если для параметра [Авт. поворот] задано значение [Выкл.], поворот изображений невозможен (стр. 144). Повернутые изображения также будут показываться в исходной ориентации.
- Даже если для параметра [Авт. поворот] задано значение [Выкл.], в режиме «Умное отображ.» (стр. 130) изображения, снятые в вертикальной ориентации, отображаются вертикально, а повернутые изображения отображаются в повернутой ориентации.

# 11

## Полезная информация

В этой главе приводятся порядок использования адаптера переменного тока и карты Eye-Fi (и то, и другое продается отдельно), рекомендации по устранению неполадок, а также списки функций и описание отображаемых на экране элементов.

---

## Питание от бытовой электросети

При использовании адаптера переменного тока АСК-DC40 (продается отдельно) можно работать с камерой, не беспокоясь об оставшемся заряде аккумулятора.

### 1 Выключите камеру.

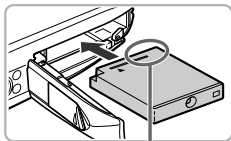

Контакты

### 2 Установите адаптер.

- Откройте крышку в соответствии с инструкциями шага 2 на [стр. 17](#), затем установите адаптер, как показано на рисунке, до фиксации со щелчком.
- Закройте крышку в соответствии с инструкциями шага 5 на [стр. 18](#).

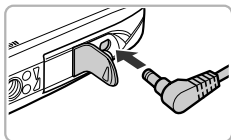

### 3 Подключите кабель к адаптеру.

- Откройте крышку и полностью вставьте разъем в адаптер.

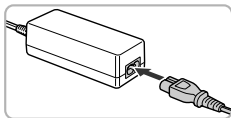

### 4 Подсоедините кабель питания.

- Подсоедините кабель питания к компактному сетевому адаптеру, затем вставьте вилку кабеля в электрическую розетку.
- Включите камеру для ее использования.
- После завершения работы выключите камеру и отсоедините кабель питания от электрической розетки.



Не отсоединяйте вилку или кабель питания при включенной камере. При этом могут быть стертые снятые изображения или возможно повреждение камеры.

## Использование карты Eye-Fi

Перед использованием карты Eye-Fi убедитесь, что это разрешено в стране или регионе, в котором Вы находитесь (стр. 17).







Установив подготовленную карту Eye-Fi в камеру, можно автоматически передавать изображения в компьютер по беспроводной сети или загружать их в веб-службу. Передача изображений является функцией карты Eye-Fi. Сведения о порядке настройки и использования карты, а также о неполадках, возможных при передаче изображений, см. в руководстве пользователя карты Eye-Fi или получите у ее производителя.



При использовании карты Eye-Fi помните следующее.



- Даже если для параметра [Перед. Eye-Fi] установлено значение [Выкл.] (стр. 180), карта Eye-Fi может излучать радиоволны. Перед входом в зоны, в которых запрещено пользоваться приборами, излучающими радиоволны (например, в больницах или самолетах), обязательно извлекайте карту Eye-Fi из камеры.
- В случае неполадок с передачей изображений проверьте настройки карты или компьютера. Подробнее см. в руководстве пользователя, входящем в комплект поставки карты.
- В зависимости от состояния подключения беспроводной сети, передача изображений может занимать заметное время или может быть прервана.
- При работе функции передачи карта Eye-Fi может нагреваться.
- Заряд аккумулятора расходуется быстрее, чем при обычном использовании.
- Камера может работать медленнее, чем при обычном использовании. Этот эффект может быть устранен за счет установки для параметра [Перед. Eye-Fi] значения [Выкл.].

Если в камеру установлена карта Eye-Fi, состояние подключения можно контролировать на экранах съемки (отображение информации) и воспроизведения (простая информация).

 (Серый)	Не подключено
 (Мигающий белый)	Подключение
 (Белый)	Ожидание передачи
 (Анимированный)	Передача
	Подключение прервано
	Ошибка при извлечении информации с карты Eye-Fi (Выключите и снова включите камеру. Если ошибка не устранена, возможна неполадка карты.)

На переданных изображениях отображается значок .



- При передаче изображений функция энергосбережения не работает (стр. 52).
- При выборе режима  подключение карты Eye-Fi прерывается. При выборе другого режима съемки или переходе в режим воспроизведения снова устанавливается подключение карты Eye-Fi, но видеофильмы, снятые с использованием функции , могут быть переданы повторно.

## Проверка сведений о подключении

Можно проверить идентификатор SSID точки доступа карты Eye-Fi или состояние подключения.

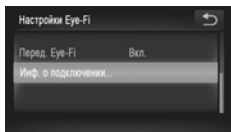

### Выберите пункт [Инф. о подключении].



- Нажмите **FUNC.**, нажмите **MENU** для выбора вкладки , затем нажмите пункт [Настройки Eye-Fi].
- Нажмите [Инф. о подключении], затем снова нажмите [Инф. о подключении].
- ▶ Отображается экран информации о подключении.

## Отключение передачи Eye-Fi

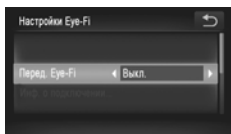
Передачу с помощью карты Eye-Fi можно отключить.



### Выберите значение [Выкл.] для параметра [Перед. Eye-Fi].

- Нажмите **FUNC.**, нажмите **MENU** для выбора вкладки , затем нажмите пункт [Настройки Eye-Fi].
- Выберите [Перед. Eye-Fi], затем выберите [Выкл.], нажимая .



### Что если пункт [Настройки Eye-Fi] не отображается?

Пункт [Настройки Eye-Fi] не отображается, если в камеру не установлена карта Eye-Fi или если язычок защиты от записи карты Eye-Fi установлен в положение блокировки. Поэтому невозможно изменение настроек карт Eye-Fi, у которых имеется язычок защиты от записи и он находится в положении блокировки.

## Устранение неполадок

Если Вы считаете, что в камере возникла неполадка, сначала проверьте указанное ниже. Если эта информация не позволила устранить неполадку, обратитесь в службу поддержки клиентов компании Canon по адресу, указанному в списке адресов службы поддержки.

### Питание

**Нажата кнопка ON/OFF, но ничего не происходит.**

- Убедитесь, что используется аккумулятор правильного типа и он не разряжен (стр. 16).
- Проверьте правильность установки аккумулятора (стр. 18).
- Убедитесь, что крышка гнезда карты памяти/отсека аккумулятора надежно закрыта (стр. 18).
- Если клеммы аккумулятора загрязнены, это может отрицательно повлиять на его работу. Очистите клеммы ватной палочкой и несколько раз извлеките и снова установите аккумулятор.

**Аккумулятор быстро разряжается.**

- При низких температурах емкость аккумулятора уменьшается. Согретьте аккумулятор, например, положив его с установленной крышкой клемм в карман.

**Объектив не убирается.**

- Не открывайте крышку гнезда карты памяти/отсека аккумулятора при включенном питании. Закрыв крышку гнезда карты памяти/отсека аккумулятора, включите и снова выключите питание (стр. 18).

### Вывод на телевизор

**Изображение на экране телевизора искажено или отсутствует (стр. 134).**

### Съемка

**Съемка невозможна.**

- В режиме воспроизведения (стр. 22) нажмите наполовину кнопку спуска затвора (стр. 24).

**Неправильное изображение на экране при недостаточной освещенности (стр. 45).**

**Во время съемки изображение на экране отображается неправильно.**

Обратите внимание, что указанные ниже дефекты не записываются при съемке фотографий, но записываются при съемке видеofilмов.

- При съемке с флуоресцентным или светодиодным освещением экран может мигать или может появиться горизонтальная полоса.

**На экране отображается мигающий значок , и съемка невозможна даже при полностью нажатой кнопке спуска затвора (стр. 27).**

**При наполовину нажатой кнопке спуска затвора отображается значок  (стр. 54).**

- Установите для параметра [Режим IS] значение [Непрерывно] (стр. 173).
- Установите для вспышки режим  (стр. 85).
- Увеличьте число ISO (стр. 88).
- Установите камеру на штатив. Кроме того, при съемке со штативом следует установить для параметра [Режим IS] значение [Выкл.] (стр. 173).

### Изображение смазано.

- Нажмите наполовину кнопку спуска затвора для фокусировки на объект, затем нажмите эту кнопку полностью для съемки (стр. 24).
- Снимайте объект на допустимом расстоянии фокусировки (стр. 201).
- Установите для параметра [Подсветка AF] значение [Вкл.] (стр. 171).
- Проверьте, не включены ли функции (макро и т. д.), которые не планировалось использовать.
- Произведите съемку с использованием фиксации фокусировки или автофокусировки (стр. 96, 99).

### Даже когда кнопка спуска затвора нажата наполовину, рамка автофокусировки не отображается и камера не фокусируется.

- Если навести камеру таким образом, чтобы в центре экрана находилась часть объекта с контрастными светлыми и темными областями, или несколько раз нажать наполовину кнопку спуска затвора, рамка автофокусировки появится и камера сфокусируется.

### Объект слишком темный.

- Установите для вспышки режим  (стр. 85).
- Скорректируйте яркость с помощью компенсации экспозиции (стр. 85).
- Настройте изображение с помощью функции i-Contrast (стр. 89, 149).
- Используйте для съемки фиксацию AE или точечный замер (стр. 101, 102).

### Объект слишком яркий (передержан).

- Установите режим работы вспышки  (стр. 54).
- Скорректируйте яркость с помощью компенсации экспозиции (стр. 85).
- Используйте для съемки фиксацию AE или точечный замер (стр. 101, 102).
- Уменьшите количество света, освещающего объект.

### Изображение слишком темное даже при срабатывании вспышки (стр. 27).

- Производите съемку в пределах радиуса действия вспышки (стр. 85).
- Увеличьте число ISO (стр. 88).

### Изображение, снятое со вспышкой, слишком яркое (передержано).

- Производите съемку в пределах радиуса действия вспышки (стр. 85).
- Установите режим работы вспышки  (стр. 54).

### При съемке со вспышкой на изображении видны белые точки.

- Свет вспышки отражается от находящихся в воздухе частиц пыли или других объектов.

### Изображение выглядит грубым или зернистым.

- Снимайте с меньшим значением числа ISO (стр. 88).
- В зависимости от режима съемки, при съемке с высоким значением числа ISO изображение может быть грубым или зернистым (стр. 65, 66).

### Глаза выглядят красными (стр. 104).

- Установите для параметра [Лампа кр.гл.] значение [Вкл.] (стр. 171). При съемке со вспышкой загорается лампа на передней панели камеры (стр. 42), и в течение приблизительно 1 с, пока выполняются операции для уменьшения эффекта «красных глаз», съемка невозможна. Эффект уменьшается сильнее, если объект смотрит прямо на лампу. Еще лучших результатов можно добиться, увеличив освещенность в помещении или подойдя ближе к объекту.
- Исправьте изображения с помощью функции коррекции «красных глаз» (стр. 150).

**Изображения долго записываются на карту памяти или замедлилась серийная съемка.**

- Отформатируйте карту памяти в камере в режиме низкоуровневого форматирования (стр. 165).

**Невозможно задание параметров для функций съемки или в меню FUNC.**

- Пункты, допускающие настройку, зависят от режима съемки. См. разделы «Функции, доступные в различных режимах съемки» и «Меню съемки» (стр. 192 – 197).

## Съемка видеофильмов

**Отображается неправильное время съемки или съемка останавливается.**

- Отформатируйте карту памяти в камере или используйте карту памяти с высокой скоростью записи. Даже если время съемки отображается неправильно, длительность записанного видеофильма будет соответствовать фактической длительности съемки (стр. 23, 32).

**На экране отображается символ , и съемка автоматически заканчивается.**

- Недостаточно встроенной памяти камеры. Попробуйте выполнить одну из следующих операций.
- Отформатируйте карту памяти в камере в режиме низкоуровневого форматирования (стр. 165).
  - Измените настройку качества изображения (стр. 116).
  - Используйте карту памяти с высокой скоростью записи (стр. 116).

**Объект выглядит искаженным.**

- Объект может выглядеть искаженным, если во время съемки он быстро перемещается перед камерой.

## Воспроизведение

**Невозможно воспроизведение изображений или видеофильмов.**

- Если имя файла или структура папок изменена на компьютере, воспроизведение изображений или видеофильмов может оказаться невозможным. Информация о структуре папок и именах файлов см. в *Руководстве по программному обеспечению*.

**Воспроизведение останавливается или отключается звук.**

- Используйте карту памяти, для которой было выполнено низкоуровневое форматирование в этой камере (стр. 165).
- Если видеофильм скопирован на карту памяти с низкой скоростью чтения, воспроизведение может ненадолго прерываться.
- В зависимости от характеристик компьютера при воспроизведении видеофильмов возможно выпадение кадров или пропадание звука.

## Экран

**Сенсорный экран работает не так, как ожидается.**

- Так как сенсорный экран камеры реагирует на давление, попробуйте касаться экрана немного сильнее или используйте зажим, закрепленный на ремне (стр. 14).
- Выполните калибровку сенсорного экрана (стр. 170).

**В правом верхнем углу экрана появляется значок .**

- Вы нажимаете на правую верхнюю часть экрана. Уберите палец с экрана.

## Компьютер

### Невозможно передать изображения в компьютер.

Когда камера подключена к компьютеру с помощью кабеля, неполадку, возможно, удастся устранить, уменьшив скорость передачи.

- Выключите камеру. Удерживая кнопку спуска затвора полностью нажатой, переместите рычаг зумирования в направлении [▲], затем нажмите кнопку [▶]. Теперь переместите рычаг зумирования в направлении [■]. На появившемся экране нажмите значок [B], затем снова нажмите этот значок.

## Карта Eye-Fi

### Невозможно передать изображения (стр. 179).

## Список сообщений, отображаемых на экране

Если на экране отображается сообщение об ошибке, попробуйте принять следующие меры.

### Нет карты памяти

- Карта памяти установлена в неправильной ориентации. Установите карту памяти в правильной ориентации (стр. 18).

### Карта памяти заблокирована

- Язычок защиты от записи карты памяти SD, SDHC, SDXC или карты Eye-Fi установлен в положение блокировки «LOCK». Разблокируйте язычок защиты от записи (стр. 17).

### Не записывается!

- Появляется при попытке произвести съемку без карты памяти. Для съемки установите карту памяти в правильной ориентации (стр. 18).

### Ошибка карты памяти (стр. 165)

- Если данное сообщение об ошибке появляется даже при установке форматированной карты памяти в правильной ориентации, обратитесь в службу поддержки клиентов компании SanDisk (стр. 18).

### Недостат. места на карте

- На карте памяти недостаточно свободного места для съемки (стр. 25, 31, 53, 83, 111) или редактирования изображений (стр. 145 – 150). Сотрите изображения (стр. 30, 139), чтобы освободить место для новых, или установите чистую карту памяти (стр. 17).

### Тактильный АФ недоступен

- Тактильная автофокусировка недоступна в текущем режиме съемки (стр. 192).
- Вы нажимаете на правую верхнюю часть экрана (стр. 13). Нажимайте только в месте, в котором требуется использовать тактильную автофокусировку.

### Тактильный АФ отменен

- Камера больше не распознает объект, выбранный с помощью тактильной автофокусировки (стр. 98).

**Поменяйте батарею (стр. 17)****Нет снимков**

- На карте памяти нет записанных изображений, которые могут быть показаны.

**Защищено! (стр. 137)****Неидентифицируемый снимок/Несовместимый JPEG/Снимок слишком большой/  
Не удается воспроизвести AVI/RAW**

- Отображение неподдерживаемых или поврежденных изображений невозможно.
- Изображения, обработанные на компьютере, с измененными именами файлов или снятые другой камерой, могут не отображаться.

**Не увеличивается!/Не удается воспроизв. с пом. интеллект. подбора/Не поворачивается/  
Изобр. невозможно изменить/Снимок не регистрируется!/Модификация невозможна/  
Невозм. отнести к категор./Не удается выбрать снимок**

- Несовместимые изображения невозможно увеличить (стр. 127), воспроизвести в режиме многого отображения (стр. 130), пометить как избранные (стр. 141), повернуть (стр. 144), отредактировать (стр. 145 – 150), зарегистрировать в качестве заставки (стр. 166), отнести к категории (стр. 143) или добавить в список печати (стр. 159).
- Обработка сгруппированных изображений невозможна (стр. 80).
- Для изображений, обработанных на компьютере, с измененными именами файлов или снятых другой камерой, могут оказаться невозможны увеличение, воспроизведение в режиме многого отображения, пометка в качестве избранных, поворот, редактирование, регистрация в качестве заставки, отнесение к категории или добавление в список печати.
- Видеофильмы невозможно увеличивать (стр. 127), воспроизводить в режиме многого отображения (стр. 130), редактировать (стр. 145 – 150), добавлять в список печати (стр. 159) или регистрировать в качестве заставки (стр. 166).

**Превышен предел выбора**

- В параметрах печати выбраны более 998 изображений. Выберите менее 998 изображений (стр. 161).
- Невозможно правильно сохранить настройки печати. Уменьшите количество выбранных изображений и повторите попытку (стр. 161).
- Для функции Защита (стр. 137), Стереть (стр. 139), Избранные (стр. 141), Моя категория (стр. 143) или Настройки печати (стр. 159) выбрано 501 и более изображений.

**Ошибка коммуникации**

- Изображения невозможно передать в компьютер или распечатать из-за слишком большого количества изображений (прибл. 1000), записанных на карту памяти. Передайте изображения с помощью имеющихся в продаже устройств чтения карт памяти с интерфейсом USB. Для печати установите карту памяти в гнездо для карт, предусмотренное в принтере.

**Ошибка с названием!**

- Невозможно создать папку или изображение, поскольку существует изображение с тем же именем файла, что и папка или изображение, которую пытается создать камера, либо достигнут максимальный допустимый номер файла. В меню **⌘** установите для параметра [Нумер. файлов] значение [Автосброс] (стр. 167) или отформатируйте карту памяти (стр. 23).

### Ошибка объектива

- Эта ошибка могла произойти, если Вы удерживали объектив во время его перемещения или если камера используется в местах с высоким содержанием пыли или песка в воздухе.
- Если данное сообщение об ошибке сохраняется, обратитесь в службу поддержки клиентов компании Canon, так как возможна неисправность объектива.

### Обнаружена ошибка камеры (номер ошибки)

- Если код ошибки появился сразу после съемки кадра, возможно, что изображение не было записано. Проверьте изображение в режиме воспроизведения.
- Если снова отображается этот код ошибки, запишите его (Exx) и обратитесь в службу поддержки клиентов компании Canon, так как возможна неисправность камеры.

### Ошибка файла

- Печать фотографий, снятых другими камерами, или изображений, измененных с помощью компьютерного программного обеспечения, может оказаться невозможной.

### Ошибка печати

- Проверьте настройки формата бумаги. Если это сообщение отображается при правильных настройках, выключите и снова включите принтер, затем еще раз проверьте настройки.

### Абсорбер чернил заполнен

- Обратитесь в службу поддержки клиентов компании Canon для замены абсорбера чернил.



## Значки сюжетов

В режиме **AUTO** камера отображает значок определенного ею сюжета, затем автоматически фокусируется и выбирает оптимальные настройки для яркости и цвета объекта.

Фон \ Объект	Люди			Прочие объекты			Цвет фона значка
	Если движется	С глубокими тенями на лице		Если движется	Если близко		
Светлый				AUTO			Серый
Контроль свет			—				
Содержит синее небо				AUTO			Светло-голубой
Контроль свет			—				
Закаты	—				—	—	Оранжевый
Прожекторы							Темно-синий
Темный				AUTO			
Со штативом		—			—		





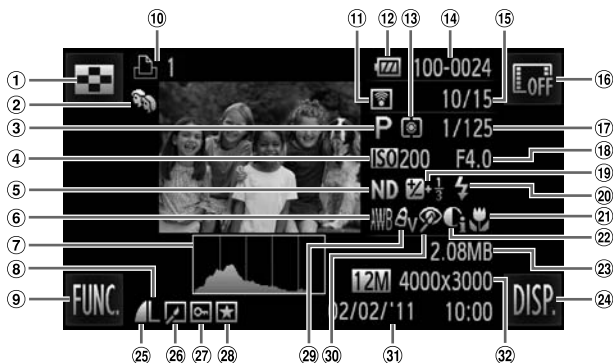



\* Отображается, если сюжет темный и камера установлена на штатив.

## Воспроизведение (Подробная информация)



- |  |  |  |
|--|--|--|
| ① Индексный режим (стр. 120)   | ⑬ Способ экспозамера (стр. 101)  | ⑳ Размер файла (стр. 61, 116)  |
| ② Моя категория (стр. 143)   | ⑭ Номер папки – номер файла (стр. 167)   | ㉑ DISP. (Дисплей) (стр. 44)  |
| ③ Видеофильмы (стр. 33), скоростная серийная съемка (стр. 80), режим съемки (стр. 192) | ⑮ Номер отображаемого изображения/общее число изображений  | ㉒ Компрессия (качество изображения) (стр. 60)                                      |
| ④ Число ISO (стр. 88), скорость воспроизведения (видеофильмы) (стр. 114)               | ⑯ Нет информации (стр. 44)   | ㉓ Воспроизведение группами (стр. 128), редактирование изображения (стр. 145 – 150) |
| ⑤ ND фильтр (стр. 27)  | ⑰ Выдержка затвора (фотографии) (стр. 108), качество изображения/частота кадров (видеофильмы) (стр. 116) | ㉔ Защита (стр. 137)  |
| ⑥ Баланс белого (стр. 86)  | ⑱ Величина диафрагмы (стр. 109)  | ㉕ Избранные (стр. 141)   |
| ⑦ Гистограмма (стр. 45)  | ⑲ Величина компенсации экспозиции (стр. 85)  | ㉖ Мои цвета (стр. 92, 148)   |
| ⑧ Разрешение (стр. 60, 116), MOV (видеофильмы)   | ⑳ Вспышка (стр. 85)  | ㉗ Коррекция «красных глаз» (стр. 150)  |
| ⑨ FUNC. (Функция) (стр. 46)  | ㉑ Диапазон фокусировки (стр. 94)   | ㉘ Дата и время съемки (стр. 20)  |
| ⑩ Список печати (стр. 159)   | ㉒ i-Contrast (стр. 89, 149)  | ㉙ Фотографии: разрешение (стр. 60)   |
| ⑪ Передача Eye-Fi завершена (стр. 179)   |  | Видеофильмы: длительность видеофильма (стр. 116)                                   |
| ⑫ Индикатор заряда аккумулятора (стр. 16)  |  |  |

## Сводка для панели управления видеофильмами в разделе «Просмотр видеофильмов» (стр. 33)

	Выход
	Нажмите для отображения панели громкости, затем настройте громкость, нажимая ▲▼. Если установлен уровень громкости «0», отображается значок 🔊.
	Воспроизведение
	Переход назад* (Продолжение перехода назад, если не отпустить палец.)
	Предыдущий кадр (Медленная обратная перемотка, если нажать этот значок и удерживать его нажатым.)
	Следующий кадр (Замедленное воспроизведение, если нажать этот значок и удерживать его нажатым.)
	Переход вперед* (Продолжение перехода вперед, если не отпустить палец.)
	Редактирование (стр. 117)

\* Отображение кадра прилб. в 4 с до или после текущего кадра.



- Для перехода вперед или назад при просмотре видеофильма можно слегка постукивать по камере (стр. 29) (Активное отображение).
- Для смены отображаемого кадра нажмите на полосе прокрутки либо проведите по ней пальцем влево или вправо.

## Правила обращения

- Данная камера является прецизионным электронным устройством. Не допускайте падения камеры и сильных ударов по ней.
- Запрещается располагать камеру рядом с магнитами, электродвигателями или другими устройствами, генерирующими сильные электромагнитные поля. Воздействие сильных электромагнитных полей может привести к неисправности или повреждению изображения.
- Если на камеру или экран попали капли воды или грязь, протрите ее сухой мягкой тканью или салфеткой для протирки очков. Не трите и не прикладывайте силу.
- Запрещается использовать для протирки камеры или экрана чистящие средства, содержащие органические растворители.
- Для удаления пыли с объектива пользуйтесь имеющимися в продаже специальными грушами для чистки объективов. Если удалить загрязнение не удастся, обратитесь в ближайшее отделение службы поддержки клиентов компании Canon по адресу, указанному в гарантийном талоне Canon на русском языке.
- Если камера быстро перенесена с холода в теплое помещение, на внутренних или внешних поверхностях камеры может образоваться конденсат. Во избежание конденсации поместите камеру внутрь плотно закрывающегося пластикового пакета, подождите, пока температура медленно выровняется, затем извлеките камеру из пакета.
- Если на камере образовался конденсат, немедленно прекратите пользоваться камерой, так как продолжение использования камеры может привести к ее повреждению. Извлеките аккумулятор и карту памяти; перед продолжением эксплуатации подождите, пока влага полностью испарится.

## Функции, доступные в различных режимах съемки

Режимы съемки		📷									
		AUTO	P	Av	Tv	📷	📷	📷	📷		
Функция									📷	📷	📷
Компенсация экспозиции (стр. 85)		—	○	○	○	○	○	○	○	○	○
Вспышка (стр. 54, 85)	📷 <sup>A</sup>	○	○	—	—	○	○	○	○	○	○
	📷	—	○	○	○	○	○	○	○	○	○
	📷	*1	○	○	—	○	—	—	—	—	—
	📷	○	○	○	○	○	○	○	○	○	○
Автоспуск (стр. 58, 59)	📷	○	○	○	○	○	○	○	○	○	○
	📷 📷 📷	○	○	○	○	○	○	○	—	—	—
Параметры автоспуска (стр. 59)	Задержка*3	○	○	○	○	○	○	○	—	—	—
	Серия*4	○	○	○	○	—	○	○	—	—	—
Фиксация АЕ/Фиксация FE*5 (стр. 102)		—	○	○	○	○	—	—	—	—	—
Фиксация АF (стр. 99)		—	○	○	○	○	—	—	—	—	—
Тактильная автофокусировка (стр. 98)		○	○	○	○	—	○	○	*6	*6	*6
Индикация на экране (стр. 44)	Информация/	○	○	○	○	○	○	○	○	○	○
	Нет информации	○	○	○	○	○	○	○	○	○	○

\*1 Выбор невозможен, но в зависимости от обстоятельств производится переключение в режим 📷.



















\*2 Выбор невозможен, но при срабатывании вспышки задается режим 📷.

\*3 В режимах, в которых невозможно задание количества снимков, не может устанавливаться значение 0 с.

\*4 В режимах, в которых невозможно задание количества снимков, фиксируется значение «1 снимок».

\*5 Если задано значение 📷, фиксация FE недоступна.

\*6 Доступно только в том случае, если обнаружено лицо.

																	
																	
○	-	○	○	○	○	○	-	○	○	-	-	○	○	○	○	-	-
-	-	-	○	○	○	○	-	○	○	○	○	○	○	○	○	-	-
-	-	-	-	○	○	○	○	○	○	○	○	○	○	○	-	-	-
-	-	-	-	-	-	-	*2	-	-	-	-	-	-	-	-	-	-
○	○	○	○	○	○	○	○	○	○	○	○	○	○	○	○	-	-
○	○	○	○	○	○	○	○	○	○	○	○	○	○	○	○	○	○
-	-	○	○	○	○	○	○	○	○	○	○	○	○	○	○	○	○
-	-	○	○	○	○	○	○	○	○	○	○	○	○	○	○	○	○
-	-	○	○	○	○	○	○	○	○	○	○	○	○	○	○	-	-
-	-	-	-	-	-	-	-	-	-	-	-	-	-	-	-	-	-
-	-	-	-	-	-	-	-	-	-	-	-	-	-	-	-	-	-
○	-	-	○	-	-	-	○	○	○	○	○	○	○	○	-	-	-
○	○	○	○	○	○	○	○	○	○	○	○	○	○	○	○	○	○

○ Может быть выбрано или устанавливается автоматически. — Выбор невозможен.



















Функция	Режимы съемки	Камера									
		AUTO	P	Av	Tv	М	М	М	М	М	М

Меню FUNC.											
Способ экспозамера (стр. 101)		○	○	○	○	○	○	○	○	○	○
		-	○	○	○	○	-	-	-	-	-
Мои цвета (стр. 92)	OFF	○	○	○	○	○	○	○	○	○	○
	Av AN Ae *1	-	○	○	○	○	-	-	○	○	○
	AW *1 AP AL AD AB AG AR AC *2	-	○	○	○	○	-	-	○	○	○
Баланс белого (стр. 86)	AWB	○	○	○	○	○	○	○	○	○	○
		-	○	○	○	○	-	-	○	○	○
Число ISO (стр. 88)	ISO AUTO	○	○	○	○	○	○	○	○	○	○
	ISO 100 200 400 800 ISO 1600 3200	-	○	○	○	○	-	-	-	-	-
Диапазон фокусировки (стр. 94)		○	○	○	○	○	○	○	○	○	○
		-	○	○	○	○	○	-	-	-	-
Режим драйва (стр. 91)		○	○	○	○	○	○	○	○	○	○
		-	○	○	○	-	○	○	-	-	-
Формат кадра (фотографии) (стр. 90)	16:9 3:2 4:3 1:1	○	○	○	○	-	○	○	○	○	○
Разрешение (стр. 60)	L	○	○	○	○	○	○	○	○	○	○
	M1 M2	○	○	○	○	○	○	○	○	○	○
	M	-	-	-	-	-	-	-	-	-	-
	S	○	○	○	○	○	○	○	○	○	○
Коэффициент компрессии (стр. 60)		○	○	○	○	○	○	○	○	○	○
		○	○	○	○	○	○	○	○	○	○
Качество изображения (видеофильмы) (стр. 114, 116)	120	○	○	○	○	○	○	○	○	○	○
	120	○	○	○	○	○	○	○	○	○	○
	640	○	○	○	○	○	○	○	○	○	○
	320	○	○	○	○	○	○	○	○	○	○
	120 640	-	-	-	-	-	-	-	-	-	-

\*1 Выбор баланса белого невозможен.







\*2 Для контрастности, резкости, насыщенности цветов, красного, зеленого, синего и телесных тонов может задаваться одно из 5 значений.

\*3 Доступны только значения 4:3 и 16:9.

																	
                 																	
Меню FUNC.																	
○	○	○	○	○	○	○	○	○	○	○	○	○	○	○	○	○	○
-	-	-	-	-	-	-	-	-	-	-	-	-	-	-	-	-	-
○	○	○	○	○	○	○	○	○	○	○	○	○	○	○	○	○	○
-	-	-	-	-	-	-	-	-	-	-	-	-	-	-	○	-	-
○	○	○	○	○	○	○	○	○	○	○	○	○	○	○	○	○	○
○	○	-	○	-	-	-	-	-	-	-	-	-	-	-	○	-	-
○	○	○	○	○	○	○	○	○	○	○	○	○	○	○	○	○	○
-	-	-	-	-	-	-	-	-	-	-	-	-	-	-	-	-	-
○	○	○	○	○	○	○	○	○	○	○	○	○	○	○	○	○	○
○	○	○	○	○	○	○	○	○	○	○	○	○	○	○	○	-	○
-	-	○	○	○	○	○	○	○	○	○	○	○	○	○	○	○	○
○	○	-	○	○	○	○	○	○	○	○	○	○	○	○	○	-	-
-	-	-	-	-	*3	-	○	○	○	○	○	○	○	○	○	-	-
-	-	○	-	○	○	○	○	○	○	○	○	○	○	○	○	○	○
-	-	-	-	-	-	-	○	○	○	○	○	○	○	○	○	○	○
○	○	-	○	-	-	-	-	-	-	-	-	-	-	-	-	-	-
-	-	-	-	-	-	-	○	○	○	○	○	○	○	○	○	○	○
○	○	○	○	○	○	○	○	○	○	○	○	○	○	○	○	○	○
○	○	○	○	○	-	○	○	○	○	○	○	○	○	○	○	-	-
○	○	○	○	○	○	○	○	○	○	○	○	○	○	○	○	-	-
○	○	○	○	○	-	○	○	○	○	○	○	○	○	○	○	-	-
-	-	-	-	-	-	-	-	-	-	-	-	-	-	-	-	-	○

○ Может быть выбрано или устанавливается автоматически. — Выбор невозможен.

## Меню съемки

Функция		Режимы съемки											
		AUTO		P	Av	Tv							
Зона AF (стр. 95)	AiAF лица*1	○	○	○	○	○	○	○	○	○	○	○	○
	Фиксир. зона	—	○	○	○	○	○	○	○	—	—	—	—
Разм. рамки AF*2 (стр. 96)	Нормальный	—	○	○	○	○	○	○	○	—	—	—	—
	Малый	—	○	○	○	○	○	○	○	—	—	—	—
Цифровой зум (стр. 55)	Стандартный	○	○	○	○	○	○	○	○	○	○	○	○
	Выкл.	○	○	○	○	○	○	○	○	○	○	○	○
	Цифровой телеконвертер (1.5x/2.0x)	○	○	○	○	○	○	○	○	○	○	○	○
Зум точки AF (стр. 97)	Вкл.	○	○	○	○	—	○	—	○	○	○	○	○
	Выкл.	○	○	○	○	○	○	○	○	○	○	○	○
Следящая AF (стр. 100)	Вкл.	—	○	○	○	—	○	○	—	—	—	—	—
	Выкл.*3	○	○	○	○	○	○	○	—	○	○	○	○
Подсветка AF (стр. 171)	Вкл.	○	○	○	○	○	○	○	○	○	○	○	○
	Выкл.	○	○	○	○	○	○	○	○	—	○	○	○
Настройка вспышки (стр. 104, 171)	Корр. крас. глаз	Вкл.	○	○	○	○	○	○	○	○	○	○	○
		Выкл.	○	○	○	○	○	○	○	○	○	○	○
	Лампа кр.гл.	Вкл./Выкл.	○	○	○	○	○	○	○	○	○	○	○
i-Contrast (стр. 89)	Авто	○	○	○	○	○	—	—	—	—	—	—	—
	Выкл.	—	○	○	○	○	○	○	○	○	○	○	○
Безопас. сдвиг (стр. 110)	Вкл.	—	—	○	○	—	—	—	—	—	—	—	—
	Выкл.	○	○	○	○	○	○	○	○	○	○	○	○
Просмотр снимка (стр. 172)	Выкл./2 – 10 сек./Удержать	○	○	○	○	○	○	○	○	○	○	○	○
Проверка инф. (стр. 172)	Выкл./Детально/ Пров. фокус.	○	○	○	○	○	○	○	○	○	○	○	○
Обн. моргания (стр. 105)	Вкл.	○	○	○	○	○	○	○	○	○	○	○	○
	Выкл.	○	○	○	○	○	○	○	○	○	○	○	○
Линии сетки (стр. 172)	Вкл./Выкл.	○	○	○	○	○	○	○	○	○	○	○	○
Расположение значков (стр. 174)	Вкл.	○	○	○	○	○	○	○	○	○	○	○	○
Режим IS (стр. 173)	Выкл.	—	○	○	○	○	○	○	○	○	○	○	○
	Непрерывно	○	○	○	○	○	○	○	○	○	○	○	○
	При съемке	—	○	○	○	○	○	○	○	○	○	○	○
Штамп даты (стр. 57)	Панорама	—	○	○	○	○	○	○	○	○	○	○	○
	Выкл.	○	○	○	○	○	○	○	○	○	○	○	○
	Дата/Дата и время	○	○	○	○	○	○	○	○	○	○	○	○

\*1 Если лица не обнаружены, работа зависит от режима съемки.

\*2 Доступно, если для параметра «Зона AF» задано значение [Фиксир. зона].

\*3 [Вкл.], если в режиме **AUTO** обнаружены движущиеся люди.

📷																	
📄	📄	📄	📄	📄	📄	📄	📄	📄	📄	📄	📄	📄	📄	📄	📄	📄	📄
○	○	○	○	-	-	○	○	○	○	○	○	○	○	○	○	○	○
○	-	-	○	○	-	○	○	○	○	○	○	○	○	○	○	○	○
○	-	-	○	○	-	○	○	○	○	○	○	○	○	○	○	○	○
○	-	-	○	-	-	○	○	○	○	○	○	○	○	○	○	○	○
-	-	-	-	-	-	-	○	○	○	○	-	○	○	○	○	○	-
○	○	○	○	○	○	○	○	○	○	○	○	○	○	○	○	○	○
-	-	-	-	-	-	-	○	○	○	○	-	○	○	○	○	-	-
○	○	-	○	-	-	-	○	○	○	○	○	○	○	○	○	-	-
○	○	○	○	○	○	○	○	○	○	○	○	○	○	○	○	○	○
-	-	-	○	-	-	-	○	○	○	○	○	○	○	○	○	-	-
○	○	○	○	○	○	○	○	○	○	○	○	○	○	○	○	○	○
-	-	-	○	-	-	-	○	○	○	○	○	○	○	○	○	-	-
-	-	-	○	○	○	○	○	○	○	○	○	○	○	○	○	-	-
-	-	-	○	○	○	○	○	○	○	○	○	○	○	○	○	-	-
○	○	-	○	-	-	-	-	-	-	-	-	-	-	-	-	-	-
-	-	○	-	○	○	○	○	○	○	○	○	○	○	○	○	○	-
-	-	-	-	-	-	-	-	-	-	-	-	-	-	-	-	-	-
○	○	○	○	○	○	○	○	○	○	○	○	○	○	○	○	○	○
○	○	○	○	○	○	○	○	○	○	○	○	○	○	○	○	○	-
○	○	○	○	○	○	○	○	○	○	○	○	○	○	○	○	○	-
-	-	-	○	-	-	-	○	-	○	○	○	○	○	○	○	-	-
○	○	○	○	○	○	○	○	○	○	○	○	○	○	○	○	○	○
○	○	○	○	○	○	○	○	○	○	○	○	○	○	○	○	○	○
○	○	○	○	○	○	○	○	○	○	○	○	○	○	○	○	○	○
○	○	-	○	○	○	○	-	○	○	○	○	○	○	○	○	○	○
○	○	○	○	○	○	○	-	○	○	○	○	○	○	○	○	○	○
○	○	-	○	○	○	○	○	○	○	○	○	○	○	○	○	-	-
○	○	-	○	○	○	○	-	○	○	○	○	○	○	○	○	-	-
○	○	○	○	○	○	○	○	○	○	○	○	○	○	○	○	○	○
-	-	-	-	-	-	-	-	-	-	-	-	○	○	○	○	-	-

○ Может быть выбрано или устанавливается автоматически. — Выбор невозможен.

## ☰ Меню настройки

Пункт	Содержание	См. стр.
Тихо	Вкл./Выкл.*	стр. 49
Громкость	Задание для всех звуков работы (5 уровней).	стр. 49
Настр. звука	Задание звуковых сигналов для каждой из операций камеры.	стр. 164
Подсказки	Вкл.*/Выкл.	стр. 164
Яркость LCD	Устанавливает яркость экрана (5 уровней).	стр. 50
Заставка	Добавление изображения в качестве заставки.	стр. 166
Вариант цвета	Оранжевый*/Сизый/Хаки/Розовый	стр. 167
Формат	Форматирование карт памяти, стирание всех данных.	стр. 23, 165
Нумер. файлов	Последоват.*/Автосброс	стр. 167
Создать папку	Ежемесячно*/Ежедневно	стр. 168
Закр. объектив	1 мин.*/0 сек.	стр. 168
Экономия энергии	Автовключение: Вкл.*/Выкл. Дисплей выкл.: 10, 20 или 30 сек./1*, 2 или 3 мин.	стр. 52, 168, 169
Часовой пояс	Местный*/Мировой	стр. 169
Дата/время	Установка даты и времени	стр. 21
Видеосистема	NTSC/PAL	стр. 134
Упр. ч/з HDMI	Вкл./Выкл.*	стр. 135
Калибровка	Калибровка сенсорного экрана.	стр. 170
Настройки Eye-Fi	Параметры соединения Eye-Fi (отображается только при установленной карте Eye-Fi).	стр. 179
Язык	Выбор языка для экранного меню и сообщений.	стр. 22
Сбросить всё	Восстановление в камере настроек по умолчанию.	стр. 51

\* Настройка по умолчанию.

## Меню воспроизведения

Пункт	Содержание	См. стр.
Слайд-шоу	Автоматическое воспроизведение изображений.	<a href="#">стр. 124</a>
Стереть	Стирание изображений (Выбрать, Все снимки).	<a href="#">стр. 139</a>
Защита	Защита изображений (Выбрать, Все снимки).	<a href="#">стр. 137</a>
Повернуть	Поворот изображений.	<a href="#">стр. 144</a>
Избранные	Пометка изображений как избранных и снятие таких отметок.	<a href="#">стр. 141</a>
Моя категория	Назначение категорий изображениям.	<a href="#">стр. 143</a>
i-Contrast	Коррекция темных участков и контрастности на фотографиях.	<a href="#">стр. 149</a>
Коррекция кр. Глаз	Коррекция эффекта «красных глаз» на фотографиях.	<a href="#">стр. 150</a>
Кадрировка	Кадрировка фотографий.	<a href="#">стр. 146</a>
Изменить размер	Изменение размера и сохранение фотографий.	<a href="#">стр. 145</a>
Мои цвета	Настройка цветов фотографий.	<a href="#">стр. 148</a>
Акт. отобр.	Вкл.*/Выкл.	<a href="#">стр. 176</a>
Прокр. экрана	Вкл.*/Выкл.	<a href="#">стр. 121</a>
Групп. изобр.	Вкл.*/Выкл.	<a href="#">стр. 129</a>
Авт. поворот	Вкл.*/Выкл.	<a href="#">стр. 176</a>
Отображать	Посл.просм*/Посл.снят.	<a href="#">стр. 176</a>
Переход	Наплыв*/Прокрутка/Скольжение/Выкл.	<a href="#">стр. 131</a>
Настр.сенс.экр.	Регистрация функции воспроизведения для жеста сенсорного экрана.	<a href="#">стр. 132</a>

\* Настройка по умолчанию.

## Меню печати

Пункт	Содержание	См. стр.
Печатать	Отображение экрана печати (при подключенном принтере).	—
Выбор изоб. и кол-ва	Выбор отдельных изображений для печати.	<a href="#">стр. 161</a>
Выбрать все изоб.	Выбор всех изображений для печати.	<a href="#">стр. 162</a>
Отменить все отмеч.	Отмена всех параметров печати.	<a href="#">стр. 162</a>
Настройки печати	Задание стиля печати.	<a href="#">стр. 160</a>

## Меню FUNC. в режиме воспроизведения

Пункт	Содержание	См. стр.
Повернуть	Поворот отображаемого изображения.	<a href="#">стр. 144</a>
Список печати	Выбор или отмена параметров печати отображаемого изображения (пункт [Печатать] отображается, когда камера подключена к принтеру).	<a href="#">стр. 159</a>
Защита	Защита/снятие защиты отображаемого изображения.	<a href="#">стр. 137</a>
Избранные	Пометка отображаемого изображения как избранное и снятие такой отметки.	<a href="#">стр. 141</a>
Стереть	Стирание отображаемого изображения.	<a href="#">стр. 139</a>
Воспроизведение подборки видео	Воспроизведение видеofilьмов, снятых в режиме «Подборка видео».	<a href="#">стр. 122</a>
Умное отображение	Запуск режима «Умное отображение».	<a href="#">стр. 130</a>
Воспроизведение с фильтром	Фильтрация/отмена фильтрации для отображаемого изображения.	<a href="#">стр. 123</a>
Слайд-шоу	Автоматическое воспроизведение изображений.	<a href="#">стр. 124</a>
Моя категория	Назначение категорий изображениям.	<a href="#">стр. 143</a>

# Технические характеристики

## Датчик изображения

Эффективное количество пикселей..... Прибл. 12,1 млн.

## Объектив

Фокусное расстояние ..... 4,4-кратный зум: 4.3 (Ш) – 18.8 (Т) мм  
(в пересчете на 35-миллиметровый эквивалент: 24 (Ш) – 105 (Т) мм)  
Диапазон фокусировки ..... 3 см – бесконечность (Ш), 40 см – бесконечность (Т)  
• Макро: 3 – 50 см (Ш)

Система стабилизации изображения ..... Сдвигом объектива

Процессор обработки изображений ..... DIGIC 4

## ЖК-монитор

Тип ..... Цветной TFT (с широким углом обзора)  
Размер ..... 8,0 см (3,2 дюйма)  
Эффективное количество пикселей..... Прибл. 461000 точек  
Соотношение сторон ..... 16:9  
Функции ..... Сенсорный экран  
Регулировка яркости (5 уровней)

## Фокусировка

Система управления ..... Автофокусировка: покадровая (непрерывная в режиме Авто),  
следящая AF/следящая AE, тактильная автофокусировка  
Рамка автофокусировки..... AiAF лица/Фиксированная зона

Способ экспозамера..... Оценочный замер, усредненный замер, точечный замер

## Компенсация экспозиции (фотографии)/

Сдвиг экспозиции (видеофильмы) ..... ±2 ступени с шагом 1/3 ступени

## Число ISO

(Стандартная выходная чувствительность,  
рекомендуемый показатель экспозиции) ..... Авто, ISO 100/200/400/800/1600/3200

Баланс белого ..... Авто, Дневной свет, Облачно, Накаливания, Флуоресцент,  
Флуоресцент H, Ручной

Выдержка затвора..... 1 – 1/1600 с  
15 – 1/1600 с (общий диапазон выдержек затвора)

## Диафрагма

Тип ..... Ирисовая (используется совместно с фильтром нейтральной  
плотности)  
Диафрагменное число ..... f/2.8 – f/8.0 (Ш), f/5.8 – f/8.0 (Т)

## Вспышка

Режимы ..... Авто, вкл., синхронизация при длительной выдержке, выкл.  
Диапазон ..... 50 см – 5,0 м (Ш), 50 см – 2,0 м (Т)

Режимы съемки .....	Авто* <sup>1</sup> , P, Av, Tv, Подборка видео, Портрет, Дети и домашние животные, Интеллектуальный затвор* <sup>2</sup> , Скоростная серийная съемка, Выбор лучшего изображения, Ночная съемка с рук, Недостаточная освещенность, Эффект «Рыбий глаз», Эффект миниатюры, Эффект игрушечной камеры, Эффект творческого освещения, Монохромный, Сверхъяркий, Эффект плаката, Акцентирование цветом, Замена цвета, Пляж, Листва, Снег, Фейерверк, Видео iFrame, Скоростная съемка для замедленного воспроизведения
	<ul style="list-style-type: none"> <li>• Съемка видеофильмов производится нажатием кнопки видеосъемки.</li> </ul>
	*1 Режим Smart Auto может использоваться также и для съемки видеофильмов.
	*2 Улыбка, Таймер при моргании, Автоспуск при обнаружении лица
Цифровой зум.....	Фотографии/видеофильмы: прилб. 4,0x (до прилб. 18x в сочетании с оптическим зумом) Безопасный зум, Цифровой телеконвертер
Серийная съемка	
Режим.....	Нормальный
Скорость (нормальный режим) .....	Прилб. 3,4 кадра/с (в режиме P) Прилб. 8,2 кадра/с (в режиме скоростной серийной съемки)
Количество снимков (прилб.) (в соответствии со стандартом CIPA).....	Прилб. 180
Носитель для записи.....	Карта памяти SD, карта памяти SDHC, карта памяти SDXC, карта MultiMediaCard, карта памяти MMC <i>plus</i> , карта HC MMC <i>plus</i>
Формат файлов .....	Стандарт файловой системы для камер Design rule for Camera File system, совместимый с DPOF (версия 1.1)
Тип данных	
Фотографии.....	Exif 2.3 (JPEG)
Видеофильмы .....	Видеофильмы: MOV (данные изображений: H.264; звуковые данные: линейная ИКМ (стерео))
Количество записываемых пикселей	
Фотографии.....	16:9 Высокое: 4000 × 2248, Среднее 1: 2816 × 1584, Среднее 2: 1920 × 1080, Низкое: 640 × 360 3:2 Высокое: 4000 × 2664, Среднее 1: 2816 × 1880, Среднее 2: 1600 × 1064, Низкое: 640 × 424 4:3 Высокое: 4000 × 3000, Среднее 1: 2816 × 2112, Среднее 2: 1600 × 1200, Низкое: 640 × 480 1:1 Высокое: 2992 × 2992, Среднее 1: 2112 × 2112, Среднее 2: 1200 × 1200, Низкое: 480 × 480

Видеофильмы .....	Скоростная съемка для замедленного воспроизведения: 640 × 480 (120 кадров/с*1 при съемке, 30 кадров/с*2 при воспроизведении), 320 × 240 (240 кадров/с*3 при съемке, 30 кадров/с*2 при воспроизведении) Эффект миниатюры: 1280 × 720*4, 640 × 480*4 Видео iFrame: 1280 × 720 (30 кадров/с*2) Видеофильмы, кроме указанных выше: 1920 × 1080 пикселей (24 кадра/с*5), 1280 × 720 (30 кадров/с*2), 640 × 480 (30 кадров/с*2), 320 × 240 (30 кадров/с*2) *1 Фактическая частота кадров равна 119,88 кадра/с *2 Фактическая частота кадров равна 29,97 кадра/с *3 Фактическая частота кадров равна 239,76 кадра/с *4 Съемка: 6 кадров/с / 3 кадра/с / 1,5 кадра/с; воспроизведение: 30 кадров/с*2 *5 Фактическая частота кадров равна 23,976 кадра/с
Интерфейс .....	Hi-Speed USB Выход HDMI Аналоговый аудиовыход (стерео) Аналоговый видеовыход (NTSC/PAL)
Стандарт прямой печати .....	PictBridge
Источник питания .....	Аккумулятор NB-6L Компактный сетевой адаптер CA-DC10 (при использовании с адаптером постоянного тока DR-40)
Габариты (в соответствии со стандартом CIPA) .....	100,6 × 55,4 × 25,0 мм
Вес (в соответствии со стандартом CIPA) .....	Прибл. 185 г (включая аккумулятор и карту памяти) Прибл. 165 г (только корпус камеры)

### Аккумулятор NB-6L

Формат .....	Перезаряжаемый литиево-ионный аккумулятор
Номинальное напряжение .....	3,7 В=
Номинальная емкость .....	1000 мАч
Количество циклов зарядки .....	Прибл. 300
Рабочий диапазон температур .....	0 – 40 °С
Габариты .....	34,4 × 41,8 × 6,9 мм
Вес .....	Прибл. 21 г

### Зарядное устройство CB-2LY/CB-2LYE

Номинальные входные параметры .....	100 – 240 В~ (50/60 Гц), 0,085 А (100 В) – 0,05 А (240 В)
Номинальные выходные параметры .....	4,2 В=, 0,7 А
Время зарядки .....	Прибл. 1 ч 55 мин (при использовании аккумулятора NB-6L)
Рабочий диапазон температур .....	0 – 40 °С
Габариты .....	58,6 × 86,4 × 24,1 мм
Вес .....	Прибл. 70 г (CB-2LY) Прибл. 61 г (CB-2LYE) (без кабеля питания)

- Все данные основаны на результатах тестов, проведенных компанией Canon.
- Технические характеристики или внешний вид камеры могут быть изменены без предварительного уведомления.

# Алфавитный указатель

AF → Фокусировка

AiAF лица (режим рамки автофокусировки) .....	95
Av (режим съемки) .....	109
DPOF .....	159
i-Contrast.....	89, 149
MultiMediaCard/MMCplus/HC MMCplus → Карты памяти	
P (режим съемки) .....	84
PictBridge .....	40, 152
SD/SDHC/SDXC, карта памяти → Карты памяти	
Tv (режим съемки) .....	108

## А

Адаптер переменного тока .....	39, 178
Аккумулятор	
Зарядка .....	15
Индикатор заряда .....	16
Экономия энергии .....	52, 168, 169
Активное отображение .....	29, 176
Акцентирование цветом (режим съемки).....	72

## Б

Баланс белого .....	86
Безопасный сдвиг .....	110
Бесконечность (режим фокусировки) .....	94
Бытовая электросеть .....	178

## В

Видео iFrame (режим съемки) .....	112
Видеофильмы	
Время съемки .....	32, 116
Качество изображения	
(Разрешение/Частота кадров) .....	116
Просмотр (воспроизведение) .....	33
Редактирование .....	117
Воспроизведение → Просмотр	
Воспроизведение с использованием	
эффектов перехода .....	131
Вспышка	
Вкл. ....	85
Выкл. ....	54
Замедл. синхр. ....	103
Выбор лучшего изображения (режим съемки) ....	81

## Д

Дата и время → Дата/время	
Дата/время	
Добавление в изображение .....	57
Изменение .....	21
Мировое время.....	169
Установка.....	20
Дети и домашние животные (режим съемки) .....	65
Диапазон фокусировки	
Бесконечность .....	94
Макро.....	94
Динамичный режим .....	173

## Ж

Жесты сенсорного экрана.....	131, 132
ЖК-монитор → Экран	

## З

Заводские настройки → Настройки по умолчанию	
Зажим .....	14
Замена цвета (режим съемки) .....	73
Зарядное устройство.....	2, 39
Защита.....	137
Зум точки AF .....	97
Зумирование .....	26, 31, 55

## И

Изменение (уменьшение) размера	
изображений .....	145
Изображения	
Воспроизведение → Просмотр	
Время отображения.....	172
Защита .....	137
Редактирование → Редактирование	
Стирание изображений .....	30, 139
Индикатор.....	43, 45
Интерфейсный кабель .....	2, 36, 152

## К

Кадрировка .....	146
Калибровка .....	170
Камера	
Как правильно держать камеру .....	13
Настройки по умолчанию .....	51
Карта Eye-Fi .....	17, 179

Карты памяти .....	17
Возможное количество снимков.....	19, 61
Время съемки.....	32
Форматирование.....	23, 165
Качество изображения → Компрессия	
Компакт-диск DIGITAL CAMERA Solution Disk.....	2
Комплект поставки → Принадлежности	
Компрессия (качество изображения) .....	60
Коррекция красных глаз.....	104, 150

## Л

Лампа.....	42, 171
Линии сетки .....	172, 187
Листва (режим съемки) .....	65

## М

Макро (режим фокусировки).....	94
Меню FUNC.	
Основные операции .....	46
Список .....	192, 200
Меню MENU	
Основные операции .....	47
Список .....	196
Мировое время .....	169
Мои цвета (воспроизведение).....	148
Мои цвета (съемка) .....	92
Монохромный (режим съемки).....	74
Моя категория .....	143

## Н

Нажатие .....	14
Настройки по умолчанию.....	51
Недостаточная освещенность (режим съемки).....	65
Ночная съемка с рук (режим съемки).....	65
Нумерация файлов .....	167

## О

Обнаружение моргания .....	105
Оттенки сепии .....	92

## П

Параметры звука .....	49
Перетаскивание.....	14
Печать .....	152
Питание → Аккумулятор, адаптер переменного тока	

Пляж (режим съемки) .....	65
Повернуть.....	144
Подборка видео (режим съемки) .....	67
Пометка изображений как избранных .....	141
Портрет (режим съемки).....	64
Принадлежности .....	39
Проверка фокусировки .....	126
Программная АЕ.....	84
Программное обеспечение	
Компакт-диск DIGITAL CAMERA Solution Disk .....	2
Передача изображений в компьютер для просмотра .....	34
Руководство по программному обеспечению .....	2
Установка .....	35
Прокрутка экрана .....	121
Просмотр	
Воспроизведение одиночного изображения .....	28
Воспроизведение с фильтром .....	123
Изображения на экране телевизора.....	133
Индексный режим .....	120
Прокрутка экрана .....	121
Режим увеличения.....	127
Слайд-шоу .....	124
Умное отображение .....	130
Просмотр изображений на экране телевизора .....	133
Путешествия за границу .....	16, 39, 169

## Р

Разрешение (размер изображения) .....	60
Разъем.....	36, 133, 134, 152, 178
Рамки автофокусировки.....	26, 95
Расположение значков.....	174
Редактирование	
i-Contrast.....	149
Изменение (уменьшение) размера изображений .....	145
Кадрировка.....	146
Коррекция красных глаз .....	150
Мои цвета .....	148
Режим AUTO (режим съемки) .....	25
Режим драйва .....	91
Режим увеличения .....	127

Ремень .....	2, 13, 14
Ремень для запястья → Ремень	
Ручной баланс белого .....	87

**С**

Сверхъяркий (режим съемки) .....	68
Сенсорная панель .....	14
Серийная съемка .....	91
Выбор лучшего изображения .....	81
Скоростная серийная съемка .....	80
Скоростная серийная съемка (режим съемки) .....	80
Скоростная съемка для замедленного воспроизведения (режим съемки) .....	114
Слайд-шоу .....	124
Следящая AF .....	100
Снег (режим съемки) .....	66
Сообщения об ошибках .....	184
Сотрясение камеры .....	27, 54, 173
Способ экспозамера .....	101
Стерефонический аудио/видеокабель .....	2, 133
Стирание всех изображений .....	140
Стирание изображений .....	30, 139
Съемка	
Время съемки .....	32
Дата и время съемки → Дата/время	
Информация о съемке .....	187
Количество снимков .....	16, 19, 61

**Т**

Таймер автоспуска	
Задержка спуска 10 с .....	58
Задержка спуска 2 с .....	59
Изменение задержки и количества кадров .....	59
Таймер при моргании (режим съемки) .....	77
Таймер при определении лица (режим съемки) .....	78
Таймер при моргании (режим съемки) .....	77
Таймер при определении лица (режим съемки) .....	78
Тактильная автофокусировка .....	28, 98
Творческое освещение (режим съемки) .....	71

**У**

Улыбка (режим съемки) .....	76
Умное отображение .....	130
Устранение неполадок .....	181

**Ф**

Фейерверк (режим съемки) .....	66
Фиксация AE .....	102
Фиксация AF .....	99, 187
Фиксация FE .....	102, 187
Фиксация фокусировки .....	96
Фиксированная зона (режим рамки автофокусировки) .....	96
Фильмы → Видеофильмы	
Фокусировка	
Зум точки AF .....	97
Рамки автофокусировки .....	26, 95
Следящая AF .....	100
Тактильная автофокусировка .....	98
Фиксация AF .....	99
Формат кадра .....	90
Форматирование (карта памяти) .....	23, 165
Форматирование → Карты памяти, форматирование	

**Ц**

Цифровой зум .....	55
Цифровой телеконвертер .....	56

**Ч**

Черно-белые изображения .....	92
Число ISO .....	88, 187

**Э**

Экономия энергии .....	52, 168, 169
Экран	
Меню → Меню FUNC., Меню MENU	
Отображение информации .....	187, 189
Переключение отображения .....	44
Язык .....	22
Экспозиция	
Коррекция .....	85
Фиксация AE .....	102
Фиксация FE .....	102
Элементы камеры и их назначение .....	42
Эффект игрушечной камеры (режим съемки) .....	75
Эффект миниатюры (режим съемки) .....	70, 113
Эффект плаката (режим съемки) .....	68
Эффект «Рыбий глаз» (режим съемки) .....	69

**Я**

Язык .....	22
------------	----

## **Ограничение ответственности**

- Перепечатка, передача или хранение в системе поиска любой части настоящего Руководства без разрешения компании Canon запрещено.
- Компания Canon сохраняет за собой право в любое время изменять содержание данного Руководства без предварительного уведомления.
- Фактический вид оборудования может несколько отличаться от показанного на иллюстрациях и примерах экрана из данного Руководства.
- Независимо от указанного выше, компания Canon не несет ответственности за ущерб, связанный с ошибочным использованием данных продуктов.
- Логотип iFrame и символ iFrame являются торговыми марками корпорации Apple.