



Canon

IXUS 125 HS IXUS 127 HS

Руководство пользователя камеры

- Перед началом работы обязательно ознакомьтесь с данным Руководством, включая раздел «Меры предосторожности».
- Данное Руководство позволит научиться правильно обращаться с камерой.
- Держите Руководство в удобном месте для справочного использования.

РУССКИЙ

Комплект поставки

Перед использованием проверьте наличие в комплекте поставки камеры перечисленных ниже комплектующих.

Если что-либо отсутствует, обращайтесь по месту приобретения камеры.



Камера



Аккумулятор NB-11L
(с крышкой клемм)

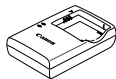

Зарядное устройство
CB-2LD/CB-2LDE

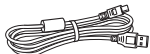

Интерфейсный кабель
IFC-400PCU



Ремень для запястья
WS-800



Начало работы



Компакт-диск DIGITAL
CAMERA Solution Disk



Гарантийный талон Canon
на русском языке

- Карта памяти не входит в комплект поставки (стр. 2).

Руководства пользователя

Сведения о прилагаемом программном обеспечении см. в документе *ImageBrowser EX Руководство пользователя* на компакт-диске DIGITAL CAMERA Manuals Disk (стр. 25).



- Для просмотра руководств в формате PDF требуется программа Adobe Reader. Для просмотра руководств в формате Word (требуется только для стран Среднего Востока) можно установить программу Microsoft Word/Word Viewer.

Поддерживаемые карты памяти

Могут использоваться указанные ниже карты памяти (продаются отдельно), независимо от их емкости.

- Карты памяти SD*
- Карты памяти SDHC*
- Карты памяти SDXC* 
- Карты Eye-Fi

* Соответствуют спецификациям SD. Однако работа с данной камерой проверена не для всех карт памяти.

О картах Eye-Fi

Это изделие может не поддерживать все функции карты Eye-Fi (в том числе беспроводную передачу). При возникновении проблем при работе с картой Eye-Fi, пожалуйста, проконсультируйтесь с производителем карты.

Также имейте в виду, что во многих странах и регионах для пользования картой Eye-Fi требуется специальное разрешение, без которого ее применение запрещено. Для выяснения того, разрешено ли применение данной карты в данном регионе, пожалуйста, проконсультируйтесь с производителем карты.



- Обязательно заранее убедитесь, что карты памяти поддерживаются другими устройствами, такими как устройства чтения карт и компьютеров (включая текущую версию операционной системы).

Предварительные замечания и юридическая информация

- Сначала снимите и проверьте несколько тестовых снимков, чтобы убедиться в правильности их записи. Обратите внимание на то, что компания Canon Inc., ее филиалы и дочерние компании, а также дистрибьюторы не несут никакой ответственности за любой ущерб, обусловленный какой-либо неисправностью камеры и ее принадлежностей (включая карты памяти), приводящей к сбою в записи изображения или к записи изображения не тем способом, на который рассчитан аппарат.
- Изображения, снятые камерой, предназначены для личного использования. Не производите несанкционированную съемку, нарушающую законы об охране авторских прав, и обратите внимание, что даже при личном использовании фотосъемка на представлениях и выставках, а также в некоторых коммерческих ситуациях, может нарушать авторские права или другие юридические права.
- Условия гарантии на камеру см. в гарантийном талоне Canon на русском языке, входящем в комплект поставки камеры. Контактную информацию службы поддержки клиентов компании Canon см. в гарантийном талоне Canon на русском языке.
- Хотя жидкокристаллический монитор изготавливается с использованием высокопрецизионных технологий, и более 99,99% пикселей соответствуют техническим требованиям, в редких случаях отдельные пиксели могут иметь дефекты или отображаться в виде красных или черных точек. Это не свидетельствует о повреждении камеры и не влияет на записываемые изображения.
- Для защиты от царапин во время транспортировки ЖК-монитор может быть закрыт тонкой пластиковой пленкой. В таком случае перед началом использования камеры удалите пленку.
- При длительном использовании камеры она может стать теплой. Это не является признаком неисправности.

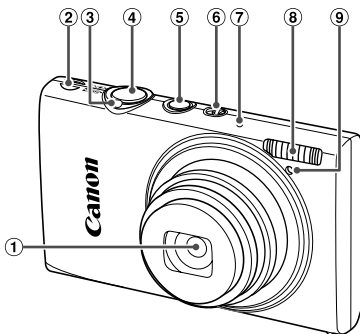





- | | |
|-----------------------------------|-------------------------|
| ① Объектив | ④ Кнопка спуска затвора |
| ② Громкоговоритель | ⑤ Кнопка ON/OFF |
| ③ Рычаг зумирования | ⑥ Переключатель режима |
| Съемка: [▲] (положение телефото)/ | ⑦ Микрофон |
| [■] (широкоугольное положение) | ⑧ Вспышка |
| Воспроизведение: Q (увеличение)/ | ⑨ Лампа |
| [■] (индекс) | |

- ⓘ : Важные сведения, которые следует знать
- ✎ : Примечания и советы для квалифицированного использования камеры
- (стр. xx): Страницы со связанной информацией (в этом примере символы «xx» означают номер страницы)
- Инструкции данного Руководства относятся к камере с настройками по умолчанию.
- Для удобства все поддерживаемые карты памяти обозначаются просто как «карта памяти».
- Вкладки над заголовками указывают, используется ли функция для фотографий, для видеофильмов или как для фотографий, так и для видеофильмов.

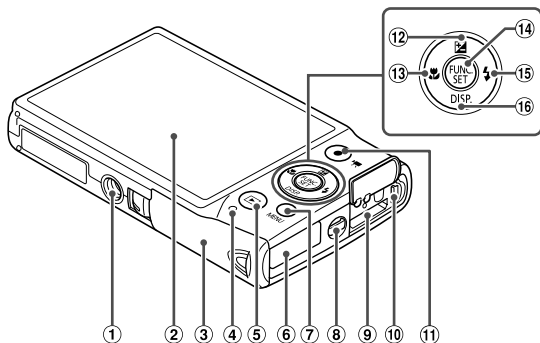
Фотографии : Указывает, что функция используется при съемке или просмотре фотографий.

Видеофильмы : Указывает, что функция используется при съемке или просмотре видеофильмов.



- | | |
|--|---|
| ① Штативное гнездо | ⑩ Разъем AV OUT (Аудио/видеовыход)/DIGITAL |
| ② Экран (ЖК-монитор) | ⑪ Кнопка видеосъемки |
| ③ Крышка гнезда карты памяти/
отсека аккумулятора | ⑫ Кнопка  (Компенсация экспозиции)/«Вверх» |
| ④ Индикатор | ⑬ Кнопка  (Макро)/«Влево» |
| ⑤ Кнопка  (Воспроизведение) | ⑭ Кнопка FUNC./SET |
| ⑥ Порт кабеля адаптера постоянного тока | ⑮ Кнопка  (Вспышка)/«Вправо» |
| ⑦ Кнопка MENU | ⑯ Кнопка DISP. (Индикация)/«Вниз» |
| ⑧ Крепление ремня | |
| ⑨ Разъем HDMI™ | |

- В данном Руководстве значки служат для обозначения кнопок и переключателей камеры, на которые эти значки нанесены или на которые они похожи.
- Значками обозначаются следующие кнопки камеры.
 - ▲ Кнопка «Вверх» ⑫ на задней панели
 - ◀ Кнопка «Влево» ⑬ на задней панели
 -  Кнопка FUNC./SET ⑭ на задней панели
 - ▶ Кнопка «Вправо» ⑮ на задней панели
 - ▼ Кнопка «Вниз» ⑯ на задней панели
- Текст, отображаемый на экране, обозначается скобками.

Содержание

Комплект поставки.....	2
Поддерживаемые карты памяти.....	2
Предварительные замечания и юридическая информация.....	3
Названия компонентов и условные обозначения.....	4
Содержание.....	6
Содержание: основные операции.....	8
Меры предосторожности.....	10
Начальная подготовка.....	13
Опробование камеры.....	20
Прилагаемое программное обеспечение и руководства.....	25
Принадлежности.....	32
Технические характеристики.....	33

1 Основные сведения о камере..... 37

Включение и выключение.....	38
Кнопка спуска затвора.....	39
Режимы съемки.....	39
Варианты индикации при съемке.....	40
Меню FUNC.....	41
Меню MENU.....	42
Индикатор.....	43
Часы.....	43

2 Режим Smart Auto..... 45

Съемка в режиме Smart Auto.....	46
Часто используемые удобные функции.....	55
Использование функции идентификации лица.....	61
Функции настройки изображения.....	71
Полезные функции съемки.....	76
Настройка работы камеры.....	79

3 Другие режимы съемки..... 81

Определенные сюжеты.....	82
Применение специальных эффектов.....	86
Специальные режимы для других целей.....	95
Съемка различных видеофильмов.....	103

4 Режим P..... 105

Съемка в режиме программной автоэкспозиции (режим P).....	106
Яркость изображения (компенсация экспозиции).....	107
Цвет и серийная съемка.....	110
Диапазон съемки и фокусировка.....	114
Вспышка.....	121
Прочие настройки.....	123

5 Режим воспроизведения..... 125

Просмотр.....	126
Обзор и фильтрация изображений.....	130
Редактирование информации функции идентификации лица.....	133
Варианты просмотра изображений.....	135
Защита изображений.....	139
Стирание изображений.....	143
Поворот изображений.....	146
Категории изображений.....	148
Редактирование фотографий.....	152
Редактирование видеофильмов.....	157

6 Меню настройки..... 159

Настройка основных функций камеры.....	160
---	-----

7 Принадлежности.....	171	8 Приложение.....	197
Рекомендации по использованию прилагаемых принадлежностей	172	Устранение неполадок.....	198
Дополнительно приобретаемые принадлежности	173	Правила обращения	201
Использование дополнительно приобретаемых принадлежностей	175	Сообщения, выводимые на экран	202
Печать изображений.....	181	Информация, выводимая на экран	204
Использование карты Eye-Fi	194	Таблицы функций и меню.....	208
		Алфавитный указатель	216



Съемка

- Использование настроек, определенных камерой (режим «Авто»).....46

Качественная съемка людей



Портреты
(стр. 82)



На снежном фоне
(стр. 83)



Сглаживание кожи
(стр. 85)

В соответствии с конкретными сюжетами



Ночные сюжеты
(стр. 82)



Недостаточная освещенность
(стр. 83)



Под водой
(стр. 83)

Применение специальных эффектов



Яркие цвета
(стр. 86)



Эффект плаката
(стр. 86)



Эффект «Рыбий глаз»
(стр. 87)



Эффект миниатюры
(стр. 88)



Эффект игрушечной камеры
(стр. 89)



Мягкий фокус
(стр. 90)



Монохромный
(стр. 91)

- Фокусировка на лица.....46, 82, 116
- Без использования вспышки (вспышка выключена)58
- Включение себя в кадр (Автоспуск).....56, 98
- Добавление даты и времени съемки (Штамп даты).....59
- Использование идентификации лица.....61, 133
- Сочетание видеоклипов и фотографий (Подборка видео).....95



Просмотр

- Просмотр изображений (режим воспроизведения)..... 126
- Автоматическое воспроизведение (Слайд-шоу) 136
- На экране телевизора..... 175
- На экране компьютера 26
- Быстрый обзор изображений 130
- Стирание изображений..... 143



Съемка/просмотр видеофильмов

- Съемка видеофильмов 46, 103
- Просмотр видеофильмов 126
- Быстро движущиеся объекты, замедленное воспроизведение 103



Печать

- Печать изображений 181



Сохранение

- Сохранение изображений в компьютере 26

Меры предосторожности

- Перед использованием камеры обязательно прочтите приведенные ниже правила техники безопасности. Строго следите за соблюдением правил надлежащего обращения с камерой.
- Рассматриваемые на последующих страницах меры предосторожности позволяют исключить нанесение травм Вам и другим людям, а также избежать повреждения оборудования.
- Также обязательно изучите руководство, входящие в комплект поставки всех используемых Вами дополнительных принадлежностей.



Предостережение

Указывает на возможность серьезной травмы, вплоть до смертельного исхода.

- **Запрещается применять вспышку в непосредственной близости от глаз людей.**

Воздействие света повышенной интенсивности, испускаемого вспышкой, может привести к ухудшению зрения. В частности, при съемке детей минимально допустимое расстояние до ребенка составляет 1 м.

- **Оборудование следует хранить в местах, недоступных для детей и подростков.**

Ремень: попадание ремня на шею ребенка может привести к удушью.

- **Используйте только рекомендованные источники питания.**
- **Запрещается разбирать, модифицировать или нагревать изделие.**
- **Не допускайте падения изделия или сильных ударов по нему.**
- **Если изделие упало или каким-либо другим образом повреждено, во избежание опасности получения травмы не дотрагивайтесь до его внутренних деталей.**
- **Если из изделия идет дым, ощущается посторонний запах или изделие работает неправильно, немедленно прекратите использование изделия.**
- **Запрещается чистить изделие органическими растворителями, такими как спирт, бензин или разбавитель для краски.**
- **Не допускайте контакта изделия с водой (например, морской) или другими жидкостями.**
- **Не допускайте попадания в камеру жидкостей или посторонних предметов.**

Возможно поражение электрическим током или возгорание.

В случае попадания внутрь камеры жидкости или посторонних предметов немедленно выключите камеру и извлеките из нее аккумулятор.

В случае намокания зарядного устройства отсоедините его от электрической розетки и обратитесь к дистрибьютору камеры или в службу поддержки клиентов компании Canon.

- **Пользуйтесь только рекомендованным аккумулятором.**
- **Не оставляйте аккумулятор рядом с открытым огнем и не бросайте его в огонь.**
- **Регулярно отсоединяйте кабель питания и сухой тканью удаляйте пыль и загрязнения, скапливающиеся на вилке, внутренних поверхностях электрической розетки и на окружающих областях.**
- **Не беритесь за кабель питания влажными руками.**
- **При использовании оборудования следите, чтобы его мощность не превышала номинальной нагрузочной способности электрической розетки или соединительных проводов. Не используйте оборудование с поврежденным кабелем или вилкой питания, а также следите, чтобы вилка была полностью вставлена в розетку.**
- **Не допускайте соприкосновения металлических предметов (например, булавок или ключей) с контактами или вилкой, а также загрязнения контактов или вилки.**

Возможен взрыв или утечка электролита из аккумулятора и, как следствие, поражение электрическим током или пожар. Это может привести к получению травмы и повреждению окружающей обстановки. Если при протечке аккумулятора вытекший из него электролит попал в глаза, в рот, на кожу или на одежду, немедленно смойте его водой.

- **Выключайте камеру в местах, в которых ее использование запрещено.**

Излучаемые камерой электромагнитные волны могут мешать работе электронных приборов или других устройств. Соблюдайте необходимую осторожность при использовании камеры в местах, в которых ограничено использование электронных устройств, например в самолетах или в медицинских учреждениях.

- **Не пытайтесь проигрывать прилагаемый компакт-диск (или диски) в проигрывателе, не поддерживающем воспроизведение компакт-дисков с записанными данными.**

При прослушивании через наушники громких звуков, возникающих при проигрывании этих компакт-дисков в проигрывателях музыкальных компакт-дисков, возможно повреждение слуха. Кроме того, это может привести к повреждению громкоговорителей.



Предупреждение

Указывает на возможность травмы.

- **Держа камеру за ремень, соблюдайте осторожность, чтобы не допускать ударов по камере, не подвергать ее чрезмерным механическим нагрузкам и тряске, а также не допускать зацепления ремня за другие предметы.**

- **Будьте осторожны, чтобы не допускать ударов или сильного нажатия на объектив.**

Это может привести к травме или к поломке камеры.

- **Будьте осторожны, чтобы не допускать сильных ударов по экрану.**

Если экран треснет, осколки могут стать причиной травмы.

- **Следите, чтобы в процессе съемки не закрывать вспышку пальцами или одеждой.**

Это может привести к ожогам или повреждению вспышки.

- **Не используйте, не оставляйте и не храните изделие в следующих местах:**

- под яркими солнечными лучами;
- при температуре выше 40 °С;
- во влажных или пыльных местах.

В противном случае возможна протечка, перегрев или взрыв аккумулятора, и, в результате, поражение электрическим током, возникновение пожара или причинение ожогов и других травм.

Высокая температура может привести к деформации корпуса камеры или зарядного устройства.

- **Длительный просмотр изображений на экране камеры может вызывать дискомфорт.**

Предупреждение

Указывает на возможность повреждения оборудования.

- **Не направляйте камеру на яркие источники света (например, на солнце в ясный день).**

В противном случае возможно повреждение датчика изображения.

- **При использовании камеры на пляже или в ветреных местах не допускайте попадания внутрь камеры пыли или песка.**

Это может привести к неполадкам в работе изделия.

Меры предосторожности

- **При обычном использовании от вспышки может идти небольшой дымок.**

Это вызвано тем, что из-за высокой интенсивности вспышки сгорают пыль и другие посторонние материалы, попавшие на линзу вспышки. Во избежание перегрева и повреждения вспышки удаляйте с нее грязь, пыль и другие посторонние материалы с помощью ватной палочки.

- **Если камера не используется, извлеките из нее аккумулятор и уберите его на хранение.**

Если оставить аккумулятор в камере, он может протечь и повредить камеру.

- **Перед тем как выбросить аккумулятор, закройте его клеммы лентой или другим изоляционным материалом.**

Контакт с другими металлическими предметами может привести к возгоранию или взрыву.

- **Отключайте зарядное устройство от электрической розетки после завершения зарядки или когда Вы не пользуетесь зарядным устройством.**

- **Во время зарядки не кладите на зарядное устройство никакие предметы, например одежду.**

Если устройство длительное время остается подключенным к электрической розетке, оно может перегреться и деформироваться, что, в свою очередь, может привести к возгоранию.

- **Не оставляйте аккумулятор в местах, доступных домашним животным.**

Если животное укусит аккумулятор, возможна протечка, перегрев или взрыв аккумулятора и, в результате, возникновение пожара или причинение ущерба.

- **Не садитесь, если в кармане лежит камера.**

В противном случае возможно возникновение неполадок или повреждение экрана.

- **Убирая камеру в сумку, следите, чтобы твердые предметы не касались экрана камеры.**

- **Не закрепляйте на камере никакие твердые предметы.**

В противном случае возможно возникновение неполадок или повреждение экрана.

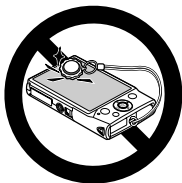

Начальная подготовка

Выполните указанную ниже подготовку к съемке.

Закрепление ремня

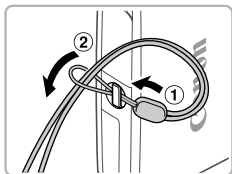

- Проденьте конец ремня через отверстие для ремня (1), затем протяните другой конец ремня через петлю на продетом конце (2).

Как правильно держать камеру



- Наденьте ремень на запястье.
- Во время съемки прижмите локти к туловищу и надежно держите камеру, чтобы исключить ее перемещение. Не кладите пальцы на вспышку.

Зарядка аккумулятора

Перед использованием зарядите аккумулятор с помощью прилагаемого зарядного устройства. Обязательно сначала зарядите аккумулятор, так как камера продается с незаряженным аккумулятором.

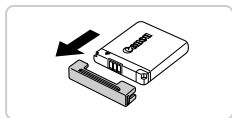

1 Снимите крышку.

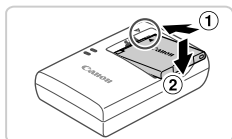

2 Установите аккумулятор.

- Совместив метки ▲ на аккумуляторе и зарядном устройстве, установите аккумулятор, нажав на него внутрь (1) и опустив (2).

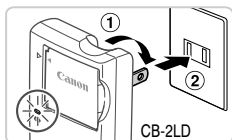

3 Зарядите аккумулятор.

- Для **CB-2LD**: откройте контакты вилки (1) и подключите зарядное устройство к электрической розетке (2).
- Для **CB-2LDE**: подключите кабель питания к зарядному устройству, затем подключите другой конец кабеля к электрической розетке.
- ▶ Индикатор зарядки загорается оранжевым цветом, и начинается зарядка.
- ▶ После завершения зарядки цвет индикатора изменяется на зеленый.

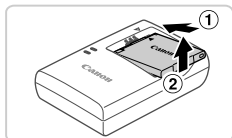
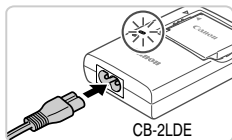

4 Извлеките аккумулятор.

- Отсоединив зарядное устройство от сети, извлеките аккумулятор, нажав на него внутрь (1) и вверх (2).

- ⚠ Для защиты аккумулятора и поддержания его оптимального состояния длительность непрерывной зарядки не должна превышать 24 ч.
- В случае зарядных устройств, в которых используется кабель питания, запрещается подключать зарядное устройство или кабель питания к посторонним предметам. Несоблюдение этого требования может привести к неполадкам или повреждению изделия.



- Подробные сведения о времени зарядки, а также о количестве кадров и времени съемки с полностью заряженным аккумулятором см. в разделе «Технические характеристики» (стр. 32).

Установка аккумулятора и карты памяти

Установите прилагаемый аккумулятор и карту памяти (продается отдельно).

Обратите внимание, что перед использованием новой карты памяти (или карты памяти, отформатированной в другом устройстве) необходимо отформатировать эту карту памяти в данной камере (стр. 164).

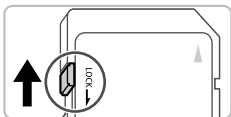

1 Проверьте положение язычка защиты от записи на карте памяти.

- Запись на карты памяти с язычком защиты от записи невозможна, если язычок находится в положении блокировки (опущен вниз). Сдвиньте язычок вверх до переключения со щелчком в разблокированное положение.

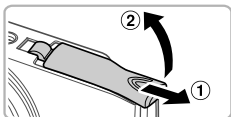

2 Откройте крышку.

- Сдвиньте крышку (1) и откройте ее (2).

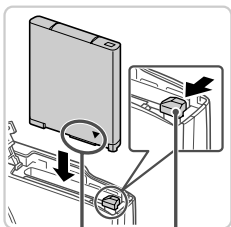

3 Установите аккумулятор.

- Нажимая на фиксатор аккумулятора в направлении стрелки, вставьте аккумулятор в показанной ориентации и нажмите на него до фиксации со щелчком.
- Аккумуляторы, вставленные в неправильной ориентации, не фиксируются в правильном положении. При установке аккумулятора обязательно проверяйте правильность его ориентации и надежность фиксации.

Контакты

Фиксатор
аккумулятора

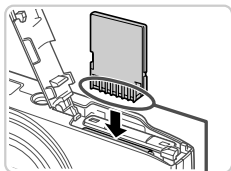

Контакты

4 Установите карту памяти.

- Установите карту памяти в показанной ориентации до фиксации со щелчком.
- При установке карты памяти проверьте правильность ее ориентации. Установка карт памяти в неправильной ориентации может привести к повреждению камеры.

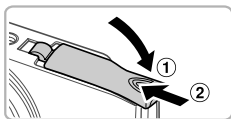

5 Закройте крышку.

- Опустите крышку (1) и, прижимая крышку вниз, сдвиньте ее до фиксации в закрытом положении (2).

▼ Извлечение аккумулятора и карты памяти

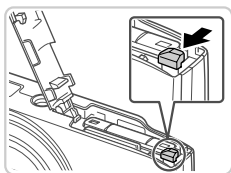

Извлеките аккумулятор.

- Откройте крышку и нажмите фиксатор аккумулятора в направлении стрелки.
- ▶ Аккумулятор выдвинется вверх.

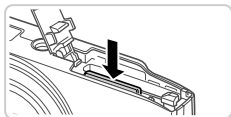

Извлеките карту памяти.

- Нажмите на карту памяти до щелчка, затем медленно отпустите ее.
- ▶ Карта памяти выдвинется вверх.

Установка даты и времени

При первом включении камеры отображается экран установки даты и времени. Обязательно установите дату и время, так как дата и время добавляются в снимки на основе этой настройки.

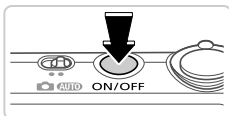

1 Включите камеру.

- Нажмите кнопку ON/OFF.
- ▶ Отображается экран [Дата/Время].

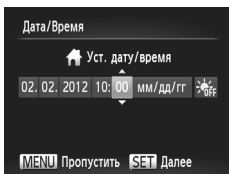

2 Установите дату и время.

- Кнопками ◀▶ выберите значение.
- Кнопками ▲▼ установите дату и время.
- После завершения нажмите кнопку .

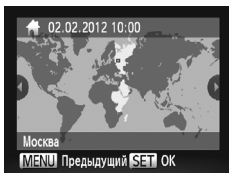

3 Установите местный часовой пояс.

- Кнопками ◀▶ выберите свой местный часовой пояс.

4 Завершите процесс настройки.

- После завершения нажмите кнопку . После подтверждающего сообщения экран настройки больше не отображается.
- Чтобы выключить камеру, нажмите кнопку ON/OFF.



- ❗ Если дата, время и местный часовой пояс не установлены, экран [Дата/Время] будет отображаться при каждом включении камеры. Укажите правильную информацию.

- ✎ Для установки летнего времени (перевода часов на 1 час вперед) выберите ☀️ на шаге 2, затем выберите ☀️ с помощью кнопок ▲▼.

Изменение даты и времени

Дата и время настраиваются следующим образом.

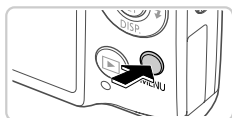

1 Откройте меню камеры.

- Нажмите кнопку MENU.

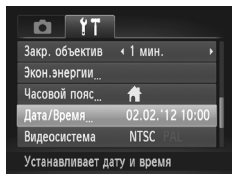

2 Выберите пункт [Дата/Время].

- Перемещая рычаг зумирования, выберите вкладку ↑↑.
- Кнопками ▲▼ выберите пункт [Дата/Время], затем нажмите кнопку FUNC SET.

3 Измените дату и время.

- Произведите настройку в соответствии с шагом 2 со стр. 17.
- Для закрытия меню нажмите кнопку MENU.



- ✎ После извлечения аккумулятора настройки даты и времени сохраняются в течение приблизительно 3 недель за счет встроенного в камеру аккумулятора календаря (аккумулятор резервного питания).
- Аккумулятор календаря заряжается приблизительно за 4 ч после установки заряженного аккумулятора или подключения камеры к адаптеру переменного тока (продается отдельно, стр. 173), даже если камера оставлена выключенной.
- Если аккумулятор календаря разряжен, при включении камеры отображается экран [Дата/Время]. Для установки даты и времени выполните операции, приведенные на стр. 17.

Язык

Язык интерфейса можно изменить на требуемый.

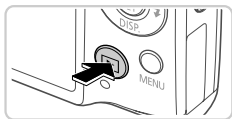

1 Перейдите в режим воспроизведения.

- Нажмите кнопку



2 Откройте экран настройки.

- Нажмите кнопку и, не отпуская ее, сразу же нажмите кнопку **MENU**.

English	Suomi	Magyar
Deutsch	Norsk	Türkçe
Français	Svenska	繁體中文
Nederlands	Español	한국어
Dansk	简体中文	မြန်မာ
Italiano	Русский	العربية
Українська	Português	Română
B. Malaysia	Ελληνικά	فارسی
Indonesian	Polski	हिन्दी
Tiếng Việt	Čeština	日本語

3 Установите язык.

- Кнопками выберите язык, затем нажмите кнопку .
- ▶ После задания языка экран настройки больше не отображается.



- Если на шаге 2 промежуток между нажатием кнопки и кнопки **MENU** был слишком большим, отображается значок часов. В таком случае нажмите кнопку , чтобы убрать значок часов, и повторите шаг 2.
- Язык для отображения текста на экране можно также изменить, нажав кнопку **MENU** и выбрав пункт [Язык] на вкладке

Опробование камеры

Следуйте этим инструкциям для включения камеры, съемки фотографий или видеофильмов и последующего их просмотра.

Съемка (Smart Auto)

Для полностью автоматического выбора оптимальных настроек для определенных сюжетов просто позвольте камере определять объект и условия съемки.

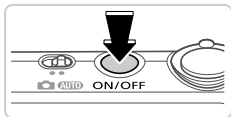

1 Включите камеру.

- Нажмите кнопку ON/OFF.
- ▶ Отображается начальный экран.

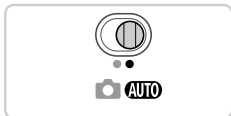



2 Перейдите в режим **AUTO**.

- Установите переключатель режима в положение **AUTO**.
- Наведите камеру на объект. Когда камера определяет сюжет, из нее слышны слабые щелкающие звуки.
- ▶ В правом верхнем углу экрана отображаются значки, обозначающие сюжет и режим стабилизации изображения.
- ▶ Рамки, отображаемые вокруг любых определенных объектов, указывают, что эти объекты находятся в фокусе.



3 Выберите композицию кадра.

- Для увеличения объекта переместите рычаг зумирования в направлении символа  (положение телефото), а для уменьшения объекта переместите этот рычаг в направлении символа  (широкоугольное положение).

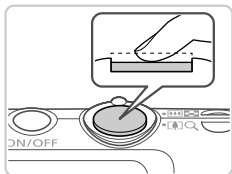

4 Произведите съемку.

Съемка фотографий

① Сфокусируйтесь.

- Слегка (наполовину) нажмите кнопку спуска затвора. После завершения фокусировки камера подает два звуковых сигнала и отображаются рамки автофокусировки, указывающие области изображения, находящиеся в фокусе.



Рамки автофокусировки

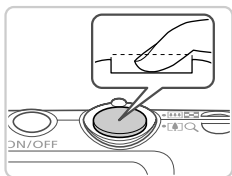

② Произведите съемку.

- Полностью нажмите кнопку спуска затвора.
- ▶ Во время съемки слышен звук срабатывания затвора, а при недостаточной освещенности автоматически срабатывает вспышка.
- ▶ Держите камеру неподвижно, пока не закончится звук срабатывания затвора.
- ▶ Сделанный снимок отображается на экране в течение приблизительно 2 с.
- Даже когда отображается этот снимок, можно сделать следующий снимок, снова нажав кнопку спуска затвора.

Съемка видеofilмов

① Запустите съемку.

- Нажмите кнопку видеосъемки. При начале съемки камера подает один звуковой сигнал и отображается индикатор [● ЗАП] с указанием прошедшего времени съемки.

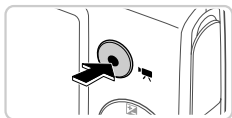

Прошедшее время



- ▶ Черные полосы сверху и внизу экрана указывают, что эта область изображения не записывается.
- ▶ Рамки, отображаемые вокруг любых определенных лиц, указывают, что эти лица находятся в фокусе.
- После начала съемки можно отпустить кнопку видеосъемки.

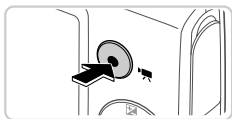

② Завершите съемку.

- Для завершения съемки еще раз нажмите кнопку видеосъемки. При остановке съемки камера подает два звуковых сигнала.
- ▶ При полном заполнении карты памяти съемка автоматически останавливается.

Просмотр

После съемки фотографий или видеороликов их можно просмотреть на экране в соответствии с приведенными ниже инструкциями.





1 Перейдите в режим воспроизведения.

- Нажмите кнопку .
- ▶ Отображается последний снимок.





2 Переходите между своими снимками.

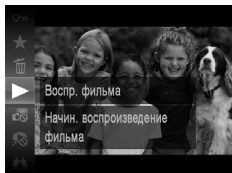

- Для просмотра предыдущего снимка нажмите кнопку . Для просмотра следующего снимка нажмите кнопку .





- Для перехода в режим прокрутки экрана нажмите кнопки ◀▶ и удерживайте их нажатыми не менее 1 с. В этом режиме для перехода между снимками нажимайте кнопки ◀▶.
- Для возврата в режим отображения одного изображения нажмите кнопку .
- Для перехода между изображениями, сгруппированными по дате съемки, нажимайте кнопки ▲▼ в режиме прокрутки экрана.
- Видеофильмы обозначаются значком . Для воспроизведения видеофильмов переходите к шагу 3.

3 Запустите воспроизведение видеофильмов.

- Нажмите кнопку , кнопками ▲▼ выберите значок ▶, затем снова нажмите кнопку .
- Начинается воспроизведение, и после завершения видеофильма отображается значок .
- Для регулировки громкости во время воспроизведения используйте кнопки ▲▼.



- * Для переключения из режима воспроизведения в режим съемки наполовину нажмите кнопку спуска затвора.

Стирание изображений

Ненужные изображения можно выбирать и стирать по одному. Будьте осторожны при удалении изображений, так как их невозможно восстановить.

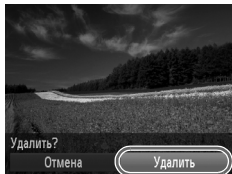

1 Выберите изображение для стирания.

- Кнопками ◀▶ выберите изображение.

2 Сотрите изображение.

- Нажмите кнопку , кнопками ▲▼ выберите значок , затем снова нажмите кнопку .
- После появления запроса [Удалить?] кнопками ◀▶ выберите пункт [Удалить], затем нажмите кнопку .
- ▶ Текущее изображение стирается.
- Для отмены стирания кнопками ◀▶ выберите пункт [Отмена], затем нажмите кнопку .



- Можно также стереть сразу все изображения (стр. 143).

Прилагаемое программное обеспечение и руководства

Ниже приводится описание программного обеспечения и руководств с прилагаемых компакт-дисков, включая инструкции по установке, сохранению изображений в компьютер и использованию руководств.

Функции прилагаемого программного обеспечения

После установки программного обеспечения с этого компакт-диска можно выполнять на компьютере следующие операции.

ImageBrowser EX

- Импорт изображений и изменение параметров камеры
- Управление изображениями: просмотр, поиск и систематизация
- Печать и редактирование изображений
- Обновление до последней версии программного обеспечения с помощью функции автоматического обновления

Функция автоматического обновления

Используя прилагаемое программное обеспечение, можно выполнить обновление до последней версии и загрузить новые функции по Интернету (к некоторому программному обеспечению это не относится). Для использования этой функции программное обеспечение должно быть установлено на компьютер с подключением к Интернету.



- Для использования этой функции необходим доступ к Интернету, при этом расходы на учетную запись поставщика услуг Интернета и плата за доступ оплачиваются отдельно.
- В зависимости от камеры или региона проживания пользователя эта функция может быть недоступна.

Руководства

На компакт-диске DIGITAL CAMERA Manuals Disk содержатся следующие руководства.

Руководство пользователя камеры

После ознакомления с руководством *Начало работы* обратитесь к этому руководству для более полного изучения работы камеры.

ImageBrowser EX Руководство пользователя

См. это руководство при работе с прилагаемым программным обеспечением.

К этому руководству можно обращаться из функции справки программы ImageBrowser EX.



- В зависимости от страны или региона, где была приобретена камера, документ *ImageBrowser EX Руководство пользователя* может быть недоступен из функции справки. В таких случаях можно найти его на компакт-диске, входящем в комплект поставки камеры, или загрузить его последнюю версию с веб-сайта компании Canon.

Требования к системе

Прилагаемое программное обеспечение может использоваться на указанных ниже компьютерах.

Windows

Операционная система	Windows 7 SP1 Windows Vista SP2 Windows XP SP3
Компьютер	Компьютер с одной из указанных выше операционных систем (предустановленной), с портом USB и подключением к Интернету
Процессор	Фотографии: 1,6 ГГц или выше, видеофильмы: Core 2 Duo 2,6 ГГц или более мощный
ОЗУ	Windows 7 (64-разрядная): не менее 2 Гбайт Windows 7 (32-разрядная), Windows Vista (64-разрядная, 32-разрядная): не менее 1 Гбайта (фотографии), не менее 2 Гбайт (видеофильмы) Windows XP: не менее 512 Мбайт (фотографии), не менее 2 Гбайт (видеофильмы)
Интерфейсы	USB
Свободное пространство на жестком диске	Не менее 440 Мбайт*
Дисплей	Разрешение 1024 × 768 или выше

* Для ОС Windows XP необходимо установить платформу Microsoft .NET Framework версии 3.0 или выше (макс. 500 Мбайт). Установка может занимать заметное время, в зависимости от производительности компьютера.

Macintosh

Операционная система	Mac OS X 10.6
Компьютер	Компьютер с одной из указанных выше операционных систем (предустановленной), с портом USB и подключением к Интернету
Процессор	Фотографии: Core Duo 1,83 ГГц или более мощный, видеофильмы: Core 2 Duo 2,6 ГГц или более мощный
ОЗУ	Не менее 1 Гбайта (фотографии), не менее 2 Гбайт (видеофильмы)
Интерфейсы	USB
Свободное пространство на жестком диске	Не менее 550 Мбайт
Дисплей	Разрешение 1024 × 768 или выше



• Новейшие требования к системе, включая поддерживаемые версии ОС, см. на веб-сайте Canon.

Установка программного обеспечения и руководств

Для примера здесь используются ОС Windows 7 и Mac OS X 10.6.

С помощью функции автоматического обновления программного обеспечения можно выполнить обновление до последней версии и загрузить новые функции по Интернету (к некоторому программному обеспечению это не относится), поэтому программное обеспечение следует устанавливать на компьютер с подключением к Интернету.

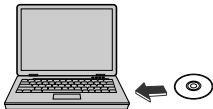

1 Установите компакт-диск в дисковод компакт-дисков компьютера.

- Установите прилагаемый компакт-диск (DIGITAL CAMERA Solution Disk) (стр. 2) в дисковод компакт-дисков компьютера.
- На компьютере Macintosh после установки диска дважды щелкните значок диска на рабочем столе, чтобы открыть его, затем дважды щелкните появившийся значок .



2 Запустите установку.

- Щелкните мышью на варианте [Простая установка] и следуйте инструкциям, выводимым на экран, для завершения процесса установки.

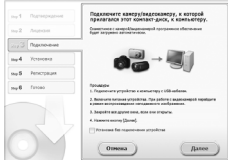

3 При появлении сообщения, в котором предлагается подключить камеру, подключите камеру к компьютеру.

- При выключенной камере откройте крышку (1). Возьмите меньший разъем прилагаемого интерфейсного кабеля (стр. 2) в показанной ориентации и полностью вставьте его в разъем камеры (2).

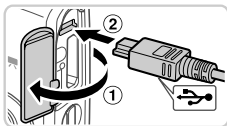

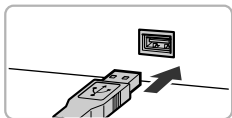

- Вставьте большой разъем интерфейсного кабеля в USB-порт компьютера. Подробные сведения об USB-подключениях компьютера см. в руководстве пользователя компьютера.

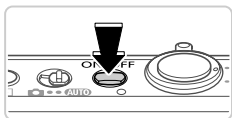

4 Установите файлы.

- Включите камеру и следуйте инструкциям, выводимым на экран, для завершения процесса установки.
- ▶ Программное обеспечение подключится к Интернету для обновления до последней версии и загрузки новых функций. Установка может занимать заметное время, в зависимости от производительности компьютера и подключения к Интернету.
- Нажмите кнопку [Готово] или [Перезагрузка] на экране после установки и извлеките компакт-диск, когда появится рабочий стол.
- Выключите камеру и отсоедините кабель.

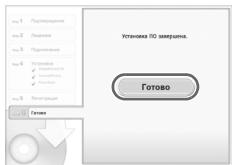

- В случае отсутствия подключения к Интернету действуют следующие ограничения.
 - Экран из шага 3 не отображается.
 - Некоторые функции могут не установиться.
 - При первом подключении камеры к компьютеру производится установка драйверов, поэтому изображения из камеры могут стать доступными только через несколько минут.
- При наличии нескольких камер, в комплект поставки которых входит программное обеспечение ImageBrowser EX на прилагаемом компакт-диске, обязательно используйте каждую камеру с прилагаемым к ней компакт-диском и выполните выводимые на экран инструкции по установке для каждой камеры. Это обеспечит получение каждой камерой правильных обновлений и новых функций с помощью функции автоматического обновления.

Сохранение изображений в компьютере



Для примера здесь используются ОС Windows 7 и Mac OS X 10.6.

1 Подключите камеру к компьютеру.

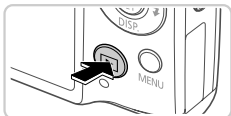
- Выполните шаг 3 со стр. 27, чтобы подключить камеру к компьютеру.



2 Включите камеру, чтобы открыть программу CameraWindow.

- Для включения камеры нажмите кнопку .
- В случае Macintosh программа CameraWindow открывается после установления соединения между камерой и компьютером.
- В случае ОС Windows следуйте приведенным ниже шагам.
- В открывшемся окне щелкните ссылку  для изменения программы.

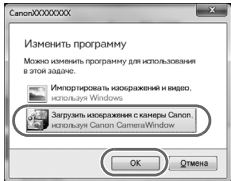

- Выберите [Загрузить изображения с камеры Canon, используя Canon CameraWindow], затем нажмите кнопку [OK].
- Дважды щелкните значок .

CameraWindow

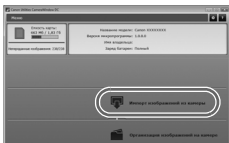

3 Сохраните изображения из камеры в компьютер.

- Нажмите кнопку [Импорт изображений из камеры], затем [Импорт переданных изображений].
- ▶ Изображения сохраняются в компьютере в папке «Изображения», в отдельных папках с датой в качестве имени.
- После сохранения изображений закройте программу CameraWindow, выключите камеру, нажав кнопку , и отсоедините кабель.
- Инструкции по просмотру изображений с помощью компьютера см. в документе *ImageBrowser EX Руководство пользователя*.



- Если в Windows 7 не отображается экран из шага 2, щелкните значок  на панели задач.
- Чтобы запустить программу CameraWindow в ОС Windows Vista или XP, нажмите кнопку [Загрузить изображения с камеры Canon, используя Canon CameraWindow] на экране, отображаемом при включении камеры на шаге 2. Если программа CameraWindow не отображается, нажмите кнопку меню [Пуск] и выберите [Все программы] ▶ [Canon Utilities] ▶ [CameraWindow] ▶ [CameraWindow].
- В случае компьютера Macintosh если после шага 2 не отображается программа CameraWindow, щелкните значок [CameraWindow] на панели Dock (панель, появляющаяся в нижней части рабочего стола).
- Хотя можно сохранить изображения на компьютер, просто подключив камеру к компьютеру без использования прилагаемого программного обеспечения, при этом возникают следующие ограничения.
 - После подключения камеры к компьютеру изображения могут стать доступными только через несколько минут.
 - Изображения, снятые в вертикальной ориентации, могут быть сохранены в горизонтальной ориентации.
 - Для изображений, сохраненных в компьютере, могут быть сброшены настройки защиты изображений.
 - В зависимости от версии операционной системы, используемого программного обеспечения или размера файлов изображений возможно возникновение определенных проблем при сохранении изображений или сведений об изображениях.
 - Некоторые функции, предусмотренные в прилагаемом программном обеспечении, могут быть недоступны, например монтаж видеofilмов и возврат изображений в камеру.

Принадлежности

Прилагаемые принадлежности



Ремень для запястья
WS-800



Аккумулятор
NB-11L*
(с крышкой контактов)



Зарядное устройство
CB-2LD/CB-2LDE*



Компакт-диск DIGITAL
CAMERA Solution Disk



Интерфейсный кабель IFC-400PCU*

Питание



Адаптер переменного тока
AC-DC90

Кабель



HDMI-кабель HTC-100



Аудио/видеокабель AVC-DC400

Карта памяти

Устройство чтения карт



Компьютер
Windows/
Macintosh



Телевизор/
Видеосистема

Вспышка



Вспышка повышенной мощности
HF-DC2

Футляр



Водонепроницаемый футляр
WP-DC330L

PictBridge-совместимые принтеры Canon

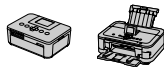

* Также продается отдельно.

Рекомендуется использовать оригинальные дополнительные принадлежности компании Canon.

Данное изделие оптимизировано для работы с оригинальными дополнительными принадлежностями компании Canon. Компания Canon не несет ответственности за любые повреждения данного изделия и/или несчастные случаи, такие как возгорание и т.п., вызванные неполадками в работе дополнительных принадлежностей сторонних производителей (например, протечка и/или взрыв аккумулятора). Обратите внимание, что гарантия не распространяется на ремонт, связанный с неправильной работой дополнительных принадлежностей сторонних производителей, хотя такой ремонт возможен на платной основе.

Технические характеристики

Эффективное количество пикселей	Прибл. 16,1 млн.
Фокусное расстояние объектива	5-кратный зум: 4.3 (Ш) – 21.5 (Т) мм (в пересчете на 35-миллиметровый эквивалент: 24 (Ш) – 120 (Т) мм)
ЖК-монитор	7,5 см (3,0 дюйма), цветной TFT ЖК-дисплей Эффективное количество пикселей: прибл. 461000 точек
Форматы файлов	Стандарт файловой системы для камер Design rule for Camera File system, совместимый с DPOF (версия 1.1)
Типы данных	Фотографии: Exif 2.3 (JPEG) Видеофильмы: MOV (видеоданные: H.264, звуковые данные: линейная ИКМ (2 канальные моно))
Интерфейсы	Ni-speed USB Выход HDMI Аналоговый аудиовыход (моно) Аналоговый видеовыход (NTSC/PAL)
Питание	Аккумулятор NB-11L Адаптер переменного тока ACK-DC90
Габариты (на основе рекомендаций CIPA)	93,2 × 57,0 × 20,0 мм
Вес (на основе рекомендаций CIPA)	Прибл. 135 г (включая аккумуляторы и карту памяти) Прибл. 120 г (только корпус камеры)

Количество снимков/время съемки, время воспроизведения

Количество снимков	Прибл. 170
Время съемки видеофильмов*1	Прибл. 30 мин
Серийная съемка*2	Прибл. 1 ч
Время воспроизведения	Прибл. 3 ч

*1 Время при настройках камеры по умолчанию и при выполнении обычных операций, таких как съемка, приостановка, включение и выключение камеры, зумирование.

*2 Время, доступное при многократной съемке видеофильма максимальной длины (до автоматического прекращения съемки).

- Указанное возможное количество снимков получено на основе рекомендаций по измерениям ассоциации CIPA.
- В некоторых условиях съемки количество снимков и время съемки могут быть меньше указанных выше.
- Количество снимков/время съемки при полностью заряженных элементах питания.

Количество снимков формата 4:3, которые можно записать на карту памяти

Разрешение (пиксели)	Коэффициент компрессии	Количество снимков, которые можно записать на карту памяти (прибл. кадров)	
		8 Гбайт	32 Гбайта
L (Высокое) 16M/4608x3456		1131	4567
		1903	7684
M1 (Среднее 1) 8M/3264x2448		2252	9094
		3721	15020
M2 (Среднее 2) 2M/1600x1200		7442	30040
		12927	52176
S (Низкое) 0.3M/640x480		27291	110150
		40937	165225

- Эти значения измерены в соответствии со стандартами компании Canon и могут изменяться в зависимости от объекта, карты памяти и настроек камеры.
- В таблице приведены значения для изображений с форматом кадра 4:3. Изменение формата кадра (см. стр. 71) позволит снять больше снимков, так как для каждого снимка используется меньше данных, чем для снимков с форматом кадра 4:3. Однако в режиме **M2** для изображений 16:9 устанавливается разрешение 1920 × 1080 пикселей, что требует больше данных, чем для изображений 4:3.

Время записи на карту памяти

Качество изображения	Время записи на карту памяти	
	8 Гбайт	32 Гбайта
	29 мин 39 с	1 ч 59 мин 43 с
	42 мин 11 с* ¹	2 ч 50 мин 19 с* ²
	1 ч 28 мин 59 с	5 ч 59 мин 10 с

*1 Прибл. 27 мин 39 с для видеofilьмов iFrame (см. стр. 104).

*2 Прибл. 1 ч 51 мин 37 с для видеofilьмов iFrame (см. стр. 104).

- Эти значения измерены в соответствии со стандартами компании SanDisk и могут изменяться в зависимости от объекта, карты памяти и настроек камеры.
- Съемка автоматически останавливается, когда размер файла отдельного видеоклипа достигает 4 Гбайт или когда время съемки достигает приблизительно 10 мин (для видеofilьмов и) или приблизительно 1 ч (для видеofilьмов).
- С некоторыми картами памяти съемка может остановиться до достижения максимальной длительности видеоклипа. Рекомендуется использовать карты памяти с классом скорости Speed Class 6 или выше.

Радиус действия вспышки

В максимально широкоугольном положении (50 см – 3,5 м
В положении максимального телефото (90 см – 2,0 м

Диапазон съемки

Режим съемки	Диапазон фокусировки	В максимально широкоугольном положении (В положении максимального телефото (
	–	3 см – бесконечность	90 см – бесконечность
Другие режимы		5 см – бесконечность	90 см – бесконечность
	*	3 – 50 см	–
	*	3 м – бесконечность	3 м – бесконечность

* Недоступно в некоторых режимах съемки.

Скорость серийной съемки

Режим съемки	Скорость
	Прибл. 5,8 кадра/с
	Прибл. 2,0 кадра/с

▼ Выдержка затвора

Режим AUTO , автоматически заданный диапазон	1 – 1/2000 с
Диапазон во всех режимах съемки	15 – 1/2000 с

▼ Диафрагма

Диафрагменное число	f/2.7/f/8.0 (Ш), f/5.9/f/17 (Т)
---------------------	---------------------------------

▼ Аккумулятор NB-11L

Тип	Перезаряжаемый литиево-ионный аккумулятор
Номинальное напряжение	3,6 В=
Номинальная емкость	680 мАч
Циклы зарядки	Прибл. 300
Рабочий диапазон температур	0 – 40 °С
Габариты	34,6 × 40,2 × 5,2 мм
Вес	Прибл. 13 г

▼ Зарядное устройство CB-2LD/CB-2LDE

Номинальные входные параметры	100 – 240 В~ (50/60 Гц)
Номинальные выходные параметры	4,2 В=, 0,41 А
Время зарядки	Прибл. 2 ч (при использовании аккумулятора NB-11L)
Индикатор заряда	Зарядка: оранжевый/Полностью заряжен: зеленый (система с двумя индикаторами)
Рабочий диапазон температур	5 – 40 °С
Габариты	85,0 × 57,6 × 24,3 мм
Вес	Прибл. 59 г (CB-2LD) Прибл. 56 г (CB-2LDE, без кабеля питания)

- Все данные основаны на результатах тестов, проведенных компанией Canon.
- Технические характеристики или внешний вид камеры могут быть изменены без предварительного уведомления.

1

Основные сведения о камере

Основные операции и функции камеры

Включение и выключение

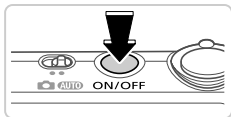



Режим съемки

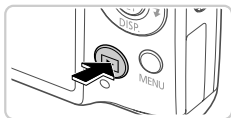

- Нажмите кнопку ON/OFF, чтобы включить камеру и подготовить ее к съемке.
- Чтобы выключить камеру, еще раз нажмите кнопку ON/OFF.



Режим воспроизведения

- Для включения камеры и просмотра снимков нажмите кнопку .
- Чтобы выключить камеру, еще раз нажмите кнопку .



- Для переключения в режим воспроизведения из режима съемки нажмите кнопку .
- Для переключения из режима воспроизведения в режим съемки наполовину нажмите кнопку спуска затвора (стр. 39).
- Объектив закрывается приблизительно через 1 мин после переключения камеры в режим воспроизведения. Камеру можно выключить при закрытом объективе, нажав кнопку .

Функции экономии энергии (Автовыключение)

Для экономии энергии аккумулятора после определенного периода бездействия камера автоматически выключает экран, а затем выключается.

Экономия энергии в режиме съемки

Экран автоматически выключается приблизительно через 1 мин простоя. Приблизительно через 2 мин закрывается объектив, и камера выключается. Чтобы включить экран и подготовиться к съемке, когда экран выключен, но объектив еще не закрыт, нажмите наполовину кнопку спуска затвора (стр. 39).

Экономия энергии в режиме воспроизведения

Камера автоматически выключается приблизительно через 5 мин простоя.



- Если требуется, эти функции экономии энергии можно отключить (стр. 167).
- Можно также настроить время выключения экрана (стр. 167).

Кнопка спуска затвора

Чтобы обеспечить хорошую фокусировку снимков, обязательно сначала нажимайте кнопку спуска затвора только слегка (наполовину). После фокусировки на объект полностью нажмите кнопку спуска затвора для выполнения съемки.

В данном руководстве операции с кнопкой спуска затвора описываются как нажатие кнопки *наполовину* и *полное нажатие* кнопки.

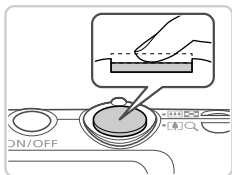

1 Нажмите наполовину. (Слегка нажмите для фокусировки.)

- Нажмите наполовину кнопку спуска затвора. Камера подает два звуковых сигнала, и вокруг областей изображения, находящихся в фокусе, отображаются рамки автофокусировки.

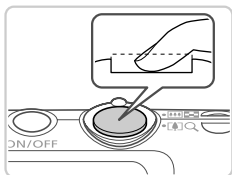

2 Полностью нажмите. (Из наполовину нажатого положения полностью нажмите кнопку, чтобы произвести съемку.)

- ▶ Камера производит съемку, и воспроизводится звук срабатывания затвора.
- Держите камеру неподвижно, пока не закончится звук срабатывания затвора.



- Если при съемке кнопка спуска затвора не была предварительно нажата наполовину, снимки могут получаться нерезкими.
- Длительность воспроизведения звука срабатывания затвора зависит от времени, необходимого для съемки. Для съемки определенных сюжетов может потребоваться больше времени, и в случае перемещения камеры (или снимаемого объекта) до завершения звука срабатывания затвора изображения могут быть смазаны.

Режимы съемки

Переключатель режима служит для доступа к каждому из режимов съемки.



Полностью автоматическая съемка с настройками, определенными камерой (стр. 46).

Съемка с настройками, оптимальными для конкретных сюжетов (стр. 82) или различные виды съемки с использованием требуемых настроек (стр. 105).

Варианты индикации при съемке

Нажимайте кнопку ▼ для просмотра на экране другой информации или для скрытия информации. Подробные сведения об отображаемой информации см. на стр. 204.



Информация отображается



Информация не отображается



- При съемке в условиях недостаточной освещенности яркость экрана автоматически увеличивается функцией ночного отображения, упрощая проверку композиции кадра. Однако яркость изображения на экране может не соответствовать яркости снимков. Обратите внимание, что любые искажения изображения на экране или прерывистое движение объекта на экране не влияют на записываемое изображение.
- Варианты индикации при воспроизведении см. на стр. 128.

Меню FUNC.

Часто используемые функции настраиваются с помощью меню FUNC., как указано ниже. Обратите внимание, что состав меню и значения его пунктов зависят от режима съемки (стр. 210 – 211) или режима воспроизведения (стр. 215).

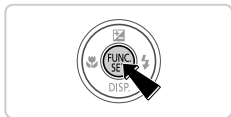







1 Откройте меню FUNC.

- Нажмите кнопку .







Пункты меню

2 Выберите пункт меню.



- Кнопками   выберите пункт меню, затем нажмите кнопку  или .
- В некоторых пунктах меню функции можно задавать, просто нажимая кнопку  или , или для настройки функции отображается другой экран.

3 Выберите значение.

- Кнопками   выберите значение.
- Значения, помеченные значком , можно настраивать, нажимая кнопку **MENU**.
- Для возврата к пунктам меню нажмите кнопку .



4 Завершите процесс настройки.

- Нажмите кнопку .
- ▶ Снова отображается экран, который отображался до нажатия кнопки  на шаге 1, показывающий настроенное значение.



* Чтобы отменить случайные изменения настроек, можно восстановить настройки камеры по умолчанию (стр. 170).

Меню MENU

Различные функции камеры можно настраивать с помощью других меню, как показано ниже. Пункты меню сгруппированы по их назначению на вкладках, таких как съемка (📷), воспроизведение (▶) и т.д. Обратите внимание, что доступные настройки зависят от выбранного режима съемки или воспроизведения (стр. 212 – 215).

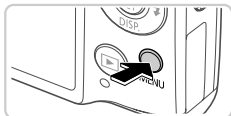

1 Откройте меню.

- Нажмите кнопку **MENU**.

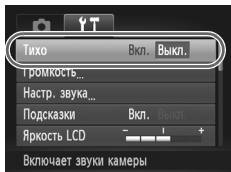

2 Выберите вкладку.

- Перемещая рычаг зумирования или нажимая кнопки ◀▶, выберите вкладку.

3 Выберите настройку.

- Кнопками ▲▼ выберите настройку.
- Для выбора настроек, значения которых не отображаются, сначала нажмите кнопку FUNC/SET или ▶ для перехода между экранами, затем кнопками ▲▼ выберите настройку.

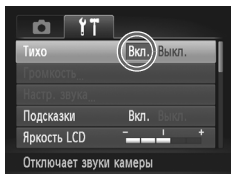
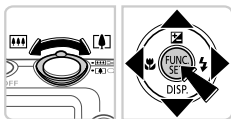

4 Выберите значение.

- Кнопками ◀▶ выберите значение.

5 Завершите процесс настройки.

- Нажмите кнопку **MENU** для возврата на экран, который отображался до нажатия кнопки **MENU** на шаге 1.

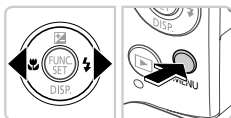

* Чтобы отменить случайные изменения настроек, можно восстановить настройки камеры по умолчанию (стр. 170).

Индикатор

Индикатор на задней панели камеры (стр. 5) загорается или мигает в зависимости от состояния камеры.

Цвет	Состояние индикатора	Состояние камеры
Зеленый	Вкл.	Камера подключена к компьютеру (стр. 29) или дисплей выключен
	Мигает	Начальная загрузка, запись/чтение/передача изображений или съемка с длительной выдержкой (стр. 99)







• Когда этот индикатор мигает зеленым цветом, не выключайте камеру, не открывайте крышку гнезда карты памяти/отсека аккумулятора, не встряхивайте камеру и не стучите по ней; несоблюдение этих требований может привести к повреждению изображений, камеры или карты памяти.

Часы

Можно посмотреть текущее время.



- Нажмите кнопку  и удерживайте ее нажатой.
- ▶ Отображается текущее время.
- Если при использовании функции часов камера ориентирована вертикально, индикация изменяется на вертикальную. Для изменения цвета нажимайте кнопки  .
- Для отмены отображения часов снова нажмите кнопку .



• Если камера выключена, для отображения часов нажмите кнопку  и, удерживая ее нажатой, нажмите кнопку ON/OFF.

2

Режим Smart Auto

Удобный режим для простой съемки с увеличенными возможностями управления

Съемка в режиме Smart Auto

Для полностью автоматического выбора оптимальных настроек для определенных сюжетов просто позвольте камере определять объект и условия съемки.

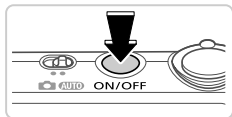

1 Включите камеру.

- Нажмите кнопку ON/OFF.
- ▶ Отображается начальный экран.

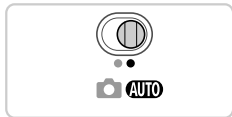

2 Перейдите в режим **AUTO**.

- Установите переключатель режима в положение **AUTO**.
- Наведите камеру на объект. При определении сюжета камера издает слабые щелкающие звуки.
- ▶ В правом верхнем углу экрана отображаются значки, обозначающие сюжет и режим стабилизации изображения (стр. 51, 53).
- ▶ Рамки, отображаемые вокруг любых определенных объектов, указывают, что эти объекты находятся в фокусе.



Шкала зумирования



3 Выберите композицию кадра.

- Для увеличения объекта переместите рычаг зумирования в направлении символа (положение телефото), а для уменьшения объекта переместите этот рычаг в направлении символа (широкоугольное положение). (Отображается шкала зумирования, показывающая положение зумирования.)

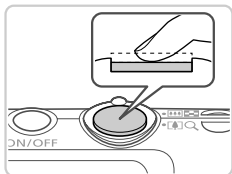

Рамки автофокусировки

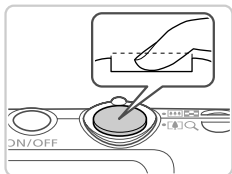

4 Произведите съемку.

Съемка фотографий

① Сфокусируйтесь.

- Нажмите наполовину кнопку спуска затвора. После завершения фокусировки камера подает два звуковых сигнала и отображаются рамки автофокусировки, указывающие области изображения, находящиеся в фокусе.
- Если в фокусе находятся несколько областей, отображаются несколько рамок автофокусировки.

② Произведите съемку.

- Полностью нажмите кнопку спуска затвора.
- ▶ Во время съемки слышен звук срабатывания затвора, а при недостаточной освещенности автоматически срабатывает вспышка.
- Держите камеру неподвижно, пока не закончится звук срабатывания затвора.
- ▶ Сделанный снимок отображается на экране в течение приблизительно 2 с.
- Даже когда отображается этот снимок, можно сделать следующий снимок, снова нажав кнопку спуска затвора.

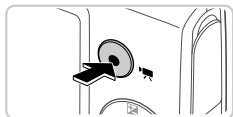

Прошедшее время

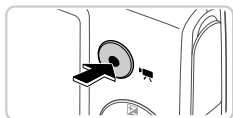
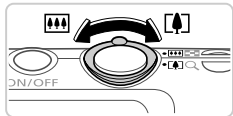

Съемка видеofilмов

① Запустите съемку.

- Нажмите кнопку видеосъемки. При начале съемки камера подает один звуковой сигнал и отображается индикатор [● ЗАП] с указанием прошедшего времени съемки.
- ▶ Черные полосы вверху и внизу экрана указывают, что эта область изображения не записывается.
- ▶ Рамки, отображаемые вокруг любых определенных лиц, указывают, что эти лица находятся в фокусе.
- После начала съемки можно отпустить кнопку видеосъемки.





② Требуемым образом измените размер объекта и композицию кадра.

- Чтобы изменить размер объекта, выполните инструкции из шага 3 со стр. 46. Однако помните, что звуки работы камеры записываются.
- При изменении композиции кадров фокусировка, яркость и цвета автоматически настраиваются.



③ Завершите съемку.

- Для завершения съемки еще раз нажмите кнопку видеосъемки. При остановке съемки камера подает два звуковых сигнала.
- При полном заполнении карты памяти съемка автоматически останавливается.

Фотографии/видеофильмы

- 
 Чтобы снова включить случайно отключенные (при включении камеры удерживалась нажатой кнопка ) звуковые сигналы камеры, нажмите кнопку **MENU** и выберите пункт [Тихо] на вкладке , затем кнопками   выберите значение [Выкл.].

Фотографии

- 
 Мигающий значок  предупреждает о повышенной вероятности смазывания изображения из-за сотрясения камеры. В таком случае установите камеру на штатив или примите другие меры для обеспечения ее неподвижности.
- Если снимки получаются темными несмотря на срабатывание вспышки, подойдите ближе к объекту. Подробные сведения о радиусе действия вспышки см. в разделе «Технические характеристики» (стр. 32).
- Если при нажатии наполовину кнопки спуска затвора камера подает только один звуковой сигнал, это может означать, что объект находится слишком близко. Подробные сведения о диапазоне фокусировки (диапазоне съемки) см. в разделе «Технические характеристики» (стр. 32).
- Для уменьшения эффекта «красных глаз» и для помощи в фокусировке при съемке в местах с недостаточной освещенностью может загораться лампа.
- Значок , мигающий при попытке съемки, означает, что съемка невозможна, пока не завершится зарядка вспышки. Съемка может возобновиться сразу после того, как будет готова вспышка, поэтому либо полностью нажмите кнопку спуска затвора и подождите, либо отпустите кнопку и снова нажмите ее.



- Звук срабатывания затвора не воспроизводится, если отображаются значки «Спит» или «Малыши (спит)» (стр. 51).
- Срабатывание вспышки во время съемки означает, что камера автоматически пытается обеспечить оптимальные цвета главного объекта и заднего плана (многозонный баланс белого).

Видеофильмы



- При многократной съемке видеофильмов в течение длительного времени камера может нагреться. Это не является признаком неисправности.

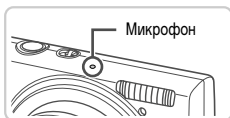

- Во время съемки видеофильмов не держите пальцы рядом с микрофоном. Перекрытие микрофона может помешать записи звука или привести к приглушенной записи звука.
- Во время съемки видеофильмов не касайтесь никаких органов управления камерой, кроме кнопки видеосъемки, так как издаваемые камерой звуки записываются.
- Для коррекции нарушений цвета изображения, которые могут возникнуть при съемке видеофильма  (стр. 75) после изменения композиции кадра, нажмите кнопку видеосъемки, чтобы остановить съемку, затем снова нажмите эту кнопку для возобновления съемки.



- Звук записывается в монофоническом режиме.

Значки сюжетов







В режиме **AUTO** определенные камерой снимаемые сюжеты обозначаются значком, и автоматически выбираются соответствующие настройки для обеспечения оптимальной фокусировки, яркости объекта и цвета. В зависимости от сюжетов может производиться серийная съемка (стр. 52).

	Фон	Нормальный	Контрольной свет	Темный*	Закаты	Прожекторы
Объект						
Люди					–	
В движении				–	–	–
Тени на лице			–	–	–	–
Улыбается				–	–	–
Спит				–	–	–
Малыши				–	–	–
Улыбается				–	–	–
Спит				–	–	–
Дети (в движении)				–	–	–
Прочие объекты		AUTO				
В движении				–	–	–
Близкие				–	–	

* Со штативом

Фон значков имеет светло-синий цвет, если на заднем плане находится синее небо, темно-синий цвет, если задний план темный, и серый цвет для всех остальных задних планов.



Фон значков имеет светло-синий цвет, если на заднем плане находится синее небо, и серый цвет для всех остальных задних планов.



- У значков , , ,  и  фоновый цвет темно-синий, у значка  фоновый цвет оранжевый.
- При съемке видеороликов отображаются только значки «Люди», «Прочие объекты» и «Близкие».
- При съемке с таймером автоспуска значки «Люди (В движении)», «Улыбается», «Спит», «Малыши (Улыбается)», «Малыши (Спит)», «Дети», «Прочие объекты (В движении)» не отображаются.
- Если в режиме драйва (стр. 113) для параметра [Корр. рт. лампы] установлено значение [Вкл.] и производится автоматическая коррекция эпизода (стр. 74), значки «Улыбается», «Спит», «Малыши (Улыбается)», «Малыши (Спит)» и «Дети» не отображаются.
- Если для вспышки установлен режим , значки контрового света для эпизодов «Улыбается» и «Дети» не отображаются.
- Если для параметра [Идентиф. лица] установлено значение [Вкл.] и обнаружено лицо зарегистрированного малыша (до 2 лет) или ребенка (от 2 до 12 лет) (стр. 61), значки «Малыши», «Малыши (Улыбается)», «Малыши (Спит)» и «Дети» не отображаются. Заранее убедитесь в правильности даты и времени (стр. 17).



- Если значок не соответствует фактическим условиям съемки или если съемка с ожидаемым эффектом, цветом или яркостью невозможна, попробуйте произвести съемку в режиме **P** (стр. 105).



■ Эпизоды, для которых производится серийная съемка

Если при съемке фотографий отображаются следующие значки, производится серийная съемка. Если наполовину нажать кнопку спуска затвора, когда отображаются значки, указанные в приведенной ниже таблице, отображается один из следующих значков, указывающих, что камера будет выполнять серийную съемку: ,  или .

Улыбается (включая «Малыши»)	 : снимаются последовательные изображения, и камера анализирует такие детали, как выражение лиц, чтобы сохранить изображение, определенное как наилучшее.
Спит (включая «Малыши»)	 : превосходные кадры спящих лиц, полученные за счет сочетания последовательных кадров для снижения сотрясения камеры и уменьшения шумов изображения. Подсветка автофокусировки не включается, вспышка не срабатывает и звук срабатывания затвора не воспроизводится.
Дети	 : чтобы не упустить удачный кадр бегающих вокруг детей, камера снимает три последовательных кадра при каждой съемке.







- ⓘ В некоторых эпизодах ожидаемые изображения могут быть не сохранены, а изображения могут выглядеть иначе, чем ожидалось.
- Фокусировка, яркость изображения и цвет определяются для первого кадра.



- Если требуется снимать только одиночные изображения, нажмите кнопку , выберите в меню значок , затем выберите значок .

Значки стабилизации изображения

Стабилизация изображения, оптимальная для условий съемки, применяется автоматически (интеллектуальная стабилизация изображения). Кроме того, в режиме **AUTO** отображаются следующие значки.

	Стабилизация изображения для фотографий		Стабилизация изображения для видеofilмов, уменьшающая сильные сотрясения камеры, возникающие, например, во время ходьбы (стабилизация изображения в режиме «Динамичный»)
	Стабилизация изображения для фотографий при панорамировании*		Стабилизация изображения для небольших сотрясений камеры, например при съемке видеofilмов в диапазоне телефото (Усиленный IS)
	Стабилизация изображения для макросъемки (гибридная стабилизация изображения)		Стабилизация изображения отсутствует, так как камера установлена на штатив или удерживается неподвижно другими способами

* Отображается при панорамировании, когда камера поворачивается вслед за движущимися объектами. Когда камера следует за объектами по горизонтали, стабилизация изображения компенсирует только вертикальные сотрясения камеры, а горизонтальная стабилизация прекращается. Аналогично, когда камера следует за объектами по вертикали, стабилизация изображения компенсирует только горизонтальные сотрясения камеры.



- Для отмены стабилизации изображения установите для параметра [Режим IS] значение [Выкл.] (стр. 123). В таком случае значок стабилизации изображения не отображается.

Рамки на экране

Когда камера обнаруживает объекты, на которые она направлена, на экране отображаются различные рамки.

- Вокруг объекта (или лица человека), выбранного камерой в качестве главного объекта, отображается белая рамка, вокруг остальных обнаруженных лиц отображаются серые рамки. Рамки в определенных пределах следуют за движущимися объектами, чтобы эти объекты оставались в фокусе. Однако если камера обнаруживает перемещение объекта, на экране остается только белая рамка.
- Если при наполовину нажатой кнопке спуска затвора камера обнаруживает перемещение объекта, отображается синяя рамка и производится постоянная настройка фокусировки и яркости изображения (Следящая AF).



- Если рамки не отображаются, не отображаются вокруг требуемых объектов или отображаются на заднем плане или аналогичных областях, попробуйте произвести съемку в режиме **P** (стр. 105).

Дополнительное увеличение объектов (Цифровой зум)

Если расстояние до удаленных объектов слишком велико для увеличения с помощью оптического зума, используйте цифровой зум с максимальным 20-кратным увеличением.

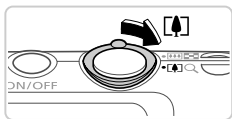

1 Переместите рычаг зумирования в направлении .

- Удерживайте рычаг нажатым до тех пор, пока зумирование не остановится.
- ▶ Зумирование останавливается при достижении максимального коэффициента зумирования (при котором на изображении еще не заметна зернистость), и этот коэффициент отображается при отпуске рычага зумирования.

Коэффициент зумирования

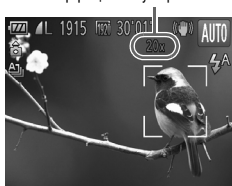

2 Снова переместите рычаг зумирования в направлении .

- ▶ Камера производит дальнейшее увеличение объекта.



- При перемещении рычага зумирования отображается шкала зумирования (на которой отображается позиция зумирования). Цвет шкалы зумирования изменяется в зависимости от диапазона зумирования.
 - Белый диапазон: диапазон оптического зумирования, в котором на изображении отсутствует зернистость.
 - Желтый диапазон: диапазон цифрового зумирования, в котором на изображении отсутствует заметная зернистость (ZoomPlus).
 - Синий диапазон: диапазон цифрового зумирования, в котором на изображении заметна зернистость.

Так как при некоторых значениях разрешения синий диапазон не доступен (стр. 72), максимальный коэффициент зумирования может быть достигнут в соответствии с инструкциями шага 1.



- Ниже приведено значение фокусного расстояния при совместном использовании оптического и цифрового зума (в пересчете на 35-миллиметровый эквивалент).
24 – 480 мм (24 – 120 мм при использовании только оптического зума)
- Для отключения цифрового зума нажмите кнопку **MENU**, выберите пункт [Цифровой зум] на вкладке , затем выберите значение [Выкл.].

Использование таймера автоспуска

С помощью таймера автоспуска фотограф может включить себя в групповую фотографию или делать другие снимки с задержкой. Камера производит съемку приблизительно через 10 с после нажатия кнопки спуска затвора.



1 Выполните настройку.

- Нажмите кнопку **FUNC/SET**, выберите в меню значок **☺OFF**, затем выберите вариант **☺10** (стр. 41).
- ▶ После завершения настройки отображается значок **☺10**.

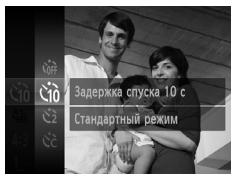

2 Произведите съемку.

- Для фотографий: нажмите наполовину кнопку спуска затвора для фокусировки на объект, затем нажмите эту кнопку полностью.
- Для видеофильмов: нажмите кнопку видеосъемки.
- ▶ После запуска таймера автоспуска начинает мигать соответствующая лампа, и камера воспроизводит звук таймера автоспуска.
- ▶ За 2 с до съемки мигание и звуковая сигнализация ускоряются. (Если должна сработать вспышка, лампа остается гореть, не мигая.)
- Для отмены съемки после запуска таймера автоспуска нажмите кнопку **MENU**.
- Для восстановления исходной настройки выберите на шаге 1 значок **☺OFF**.

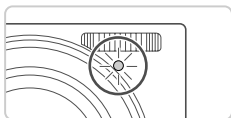

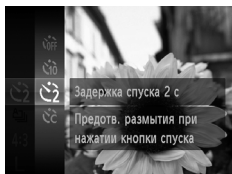

Использование таймера автоспуска для исключения сотрясения камеры

В этом варианте спуск затвора производится приблизительно через 2 с после нажатия кнопки спуска затвора. Если при нажатии кнопки спуска затвора возникают сотрясения камеры, они не повлияют на снимок.



Выполните настройку.

- В соответствии с шагом 1 со стр. 56 выберите значок .
- ▶ После завершения настройки отображается значок .
- Для съемки следуйте инструкциям шага 2 со стр. 56.

Настройка таймера автоспуска







Можно задать задержку спуска (0 – 30 с) и количество снимков (1 – 10 снимков).



1 Выберите значок .

- В соответствии с инструкциями шага 1 со стр. 56 выберите значок , затем нажмите кнопку **MENU**.

2 Настройте параметры.

- Кнопками   выберите пункт [Задержка] или [Серия].
- Кнопками   выберите значение, затем нажмите кнопку .
- ▶ После завершения настройки отображается значок .
- Для съемки следуйте инструкциям шага 2 со стр. 56.



- Для видеofilмов, снимаемых с помощью таймера автоспуска, параметр [Задержка] означает задержку до начала съемки, а параметр [Серия] не учитывается.









- Если задано несколько кадров, яркость изображения и баланс белого определяются для первого кадра. Необходимое время между кадрами увеличивается, если срабатывает вспышка или если задана съемка большого количества кадров. При полном заполнении карты памяти съемка автоматически останавливается.
- Если указана задержка больше 2 с, за 2 с до съемки частота мигания лампы и подачи звуковых сигналов увеличивается. (Если должна сработать вспышка, лампа остается гореть, не мигая.)

Выключение вспышки

Подготовьте камеру к съемке без вспышки в соответствии с приведенными ниже инструкциями.



Настройте параметр.

- Нажмите кнопку , кнопками  выберите значок , затем нажмите кнопку .
- ▶ После завершения настройки отображается значок .
- Чтобы восстановить исходную настройку, повторите эту операцию, но выберите значок .

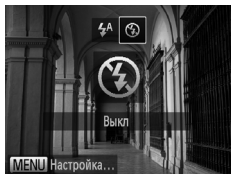

Если в условиях недостаточной освещенности при наполовину нажатой кнопке спуска затвора отображается мигающий значок , установите камеру на штатив или примите другие меры по обеспечению неподвижности камеры.

Добавление даты и времени съемки

Камера позволяет добавлять дату и время съемки в правом нижнем углу изображений. Однако помните, что удалить эти данные невозможно. Заранее убедитесь в правильности даты и времени (стр. 17).

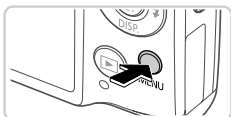

1 Настройте параметр.

- Нажмите кнопку **MENU**, выберите пункт [Штамп даты] на вкладке , затем выберите требуемый вариант (стр. 42).
- ▶ После завершения настройки отображается [ДАТА].

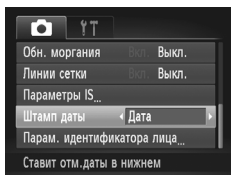

2 Произведите съемку.

- ▶ При съемке камера добавляет дату и время съемки в правом нижнем углу изображений.
- Для восстановления исходной настройки выберите на шаге 1 значение [Выкл.].



- Изображения, изначально записанные без даты и времени, можно напечатать с этими данными в соответствии с приведенными ниже инструкциями. Однако при добавлении даты и времени на изображения, уже содержащие эту информацию, дата и время могут быть напечатаны дважды.
 - Используйте для печати параметры DPOF камеры (стр. 188).
 - Используйте для печати прилагаемое программное обеспечение. Подробные сведения см. в документе *ImageBrowser EX Руководство пользователя*.
 - Произведите печать с использованием функций принтера (стр. 181).

Выбор объектов для фокусировки (Сопровождающая АФ)

Снимайте после выбора объекта для фокусировки в соответствии с приведенными ниже инструкциями.



1 Задайте сопровождающую фокусировку.

- Нажмите кнопку ▲.
- ▶ В центре экрана отображается рамка



2 Выберите объект, на который требуется сфокусироваться.

- Наведите камеру таким образом, чтобы рамка находилась на требуемом объекте, и наполовину нажмите кнопку спуска затвора.
- ▶ Отображается синяя рамка, и камера поддерживает фокусировку на объект и настройку яркости изображения (Следящая AF).

3 Произведите съемку.

- Для съемки полностью нажмите кнопку спуска затвора.
- Для отмены сопровождающей автофокусировки нажмите кнопку ▲.



- * Сопровождение может оказаться невозможным, если объект слишком маленький или движется слишком быстро либо если цвет или яркость объекта слишком мало отличается от цвета или яркости заднего плана.

Использование функции идентификации лица

Если заранее зарегистрировать человека, камера будет обнаруживать его лицо и во время съемки отдавать ему приоритет при выборе фокусировки, яркости и цвета. В режиме **AUTO** камера может обнаруживать малышей и детей на основе зарегистрированных дат рождения и во время съемки оптимизировать для них настройки.

Эта функция также полезна при поиске конкретных зарегистрированных людей среди большого количества изображений (стр. 130).

Личные сведения



- В камере сохраняются такие сведения, как лицо (информация о лице), зарегистрированное с помощью функции идентификации лица, и личные сведения (имя, дата рождения). Кроме того, при обнаружении зарегистрированного человека их имена записываются в фотографии. При использовании функции идентификации лица будьте осторожны, отдавая камеру или изображения другим лицам, а также при размещении изображений в Интернете, где их могут просматривать многие другие люди.
- При утилизации камеры или передаче ее другому лицу после использования функции идентификации лица обязательно удалите из камеры всю информацию (зарегистрированные лица, имена и даты рождения) (стр. 69).

Регистрация информации функции идентификации лица

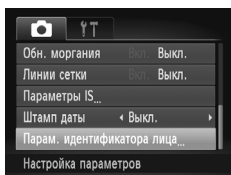
Для использования с функцией идентификации лица можно зарегистрировать информацию (информация о лице, имя, дата рождения) максимум для 12 человек.



1 Откройте экран настройки.

- Нажмите кнопку **MENU**, выберите пункт [Парам. идентификатора лица] на вкладке , затем нажмите кнопку  (стр. 42).

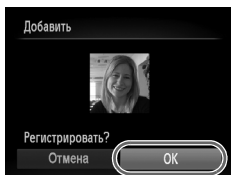
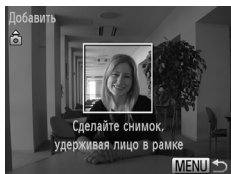
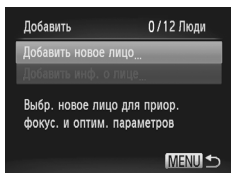
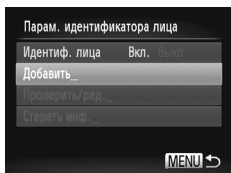

- Выберите пункт [Добавить], затем выберите пункт [Добавить новое лицо].

2 Зарегистрируйте информацию о лице.

- Направьте камеру таким образом, чтобы лицо человека, которого требуется зарегистрировать, находилось в серой рамке в центре экрана.
- Белая рамка на лице человека означает, что лицо распознано. Убедитесь, что на лице появилась белая рамка, затем произведите съемку.
- Если лицо не распознано, регистрация информации о лице невозможна.

3 Сохраните настройки.



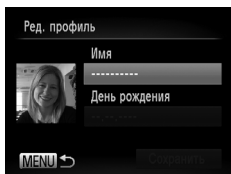



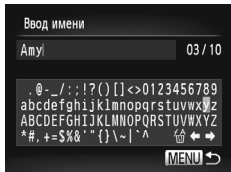



- После появления запроса [Регистрировать?] кнопками ◀▶ выберите пункт [OK], затем нажмите кнопку .



► Отображается экран [Ред. профиль].



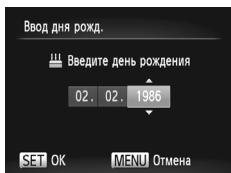

4 Введите имя.

- Нажмите кнопку .
- Кнопками     выберите символ, затем нажмите кнопку , чтобы ввести его.
- Можно использовать до 10 символов.
- Для перемещения курсора выберите  или  и нажмите кнопку .
- Для удаления предыдущего символа выберите  и нажмите кнопку .
- Для возврата на экран редактирования профиля нажмите кнопку **MENU**.







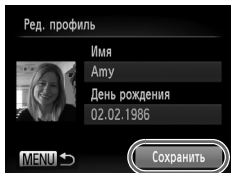

5 Введите дату рождения.

- Кнопками   выберите пункт [День рождения], затем нажмите кнопку .
- Кнопками   выберите позицию.
- Кнопками   установите дату и время.
- После завершения нажмите кнопку .



6 Сохраните настройки.

- Кнопками   выберите пункт [Сохранить], затем нажмите кнопку .
- После появления сообщения кнопками   выберите пункт [Да], затем нажмите кнопку .

7 Продолжите регистрацию информации о лице.

- Чтобы зарегистрировать еще до 4 экземпляров информации о лице (выражений лица или углов съемки), повторите шаги 2 – 3.
- Зарегистрированные лица легче распознаются, если добавлена различная информация о лице. Помимо изображения анфас, добавьте изображение под небольшим углом сбоку, снимок улыбающегося лица, а также снимки в помещении и на улице.



- При выполнении шага 2 вспышка не срабатывает.
- Если на шаге 5 не была зарегистрирована дата рождения, значки «Малыши» и «Дети» (стр. 51) в режиме **AUTO** не отображаются.



- Можно перезаписать зарегистрированную информацию о лице или добавить информацию о лице позже, если не все 5 позиций информации о лице заняты (стр. 67).

Съемка

Если заранее зарегистрировать человека, камера будет приоритетно выбирать его в качестве главного объекта и во время съемки оптимизировать фокусировку, яркость и цвета для этого человека.



- ▶ Когда камера направлена на объект, отображаются имена максимум 3 зарегистрированных человек, если они обнаружены.
- Произведите съемку.
- ▶ Отображаемые имена записываются в фотографиях. Даже если люди обнаружены, но их имена не отображаются, эти имена (максимум 5 человек) будут записаны в изображении.



- Возможно ошибочное определение других людей, отличных от зарегистрированных, если их лица имеют похожие черты.



- Зарегистрированные люди могут неправильно определяться, если снимаемое изображение или эпизод существенно отличаются от зарегистрированной информации о лице.
- Если зарегистрированное лицо не определяется или плохо определяется, запишите вместо зарегистрированной информации новую информацию о лице. Регистрация информации о лице непосредственно перед съемкой упрощает определение зарегистрированных лиц.
- Если человек ошибочно определен как другой человек, но съемка была продолжена, записанное в изображении имя можно отредактировать или удалить во время воспроизведения (стр. 133).
- Так как лица малышей и детей быстро изменяются по мере роста, необходимо регулярно обновлять информацию об их лицах (стр. 67).
- Если отображение информации выключено (стр. 40), имена не отображаются, но записываются в изображении.
- Если не требуется записывать имена в фотографиях, выберите пункт [Парам. идентификатора лица] на вкладке , выберите пункт [Идентиф. лица], затем выберите значение [Выкл.].
- Имена, записанные в изображении, можно проверять на экране воспроизведения (режим простой информации) (стр. 126).

Проверка и редактирование зарегистрированной информации

Проверка зарегистрированной информации функции идентификации лица

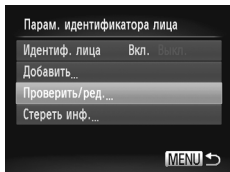

1 Откройте экран [Проверить/ред.].

- В соответствии с шагом 1 со стр. 61 выберите пункт [Проверить/ред.] и нажмите кнопку .



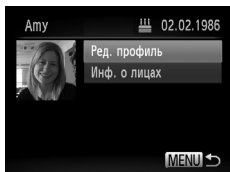

2 Выберите человека для проверки.

- Кнопками     выберите человека, затем нажмите кнопку .



3 Проверьте зарегистрированную информацию.

- Кнопками   выберите пункт, затем нажмите кнопку .
- Проверьте зарегистрированную информацию.

Изменение имени или даты рождения

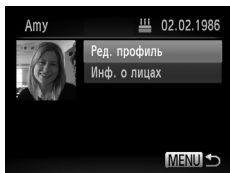

1 Откройте экран [Ред. профиль].

- В соответствии с шагами 1 – 3 со стр. 66 выберите пункт [Ред. профиль] и нажмите кнопку .

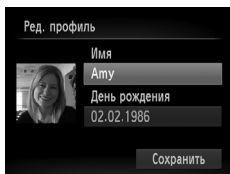

2 Введите изменения.

- Кнопками ▲▼ выберите пункт, затем введите символы в соответствии с шагами 4 – 5 со стр. 63.

❗ Даже если изменить имена в пункте [Ред. профиль], имена, записанные в ранее снятых фотографиях, не изменяются.



- Проверить и стереть зарегистрированную информацию о лице можно, выбрав пункт [Инф. о лицах] на экране из шага 3.
- Для редактирования зарегистрированных имен можно использовать прилагаемое программное обеспечение. Некоторые символы, введенные с помощью прилагаемого программного обеспечения, могут не отображаться в камере, но они будут правильно записываться в изображения.

■ Перезапись и добавление информации о лице

Вместо существующей информации о лице можно записать новую информацию.

Информацию о лице следует регулярно обновлять, особенно в случае малышей и детей, так как их лица быстро изменяются по мере роста.

Можно также добавлять информацию о лице, если заняты не все 5 позиций информации о лице.

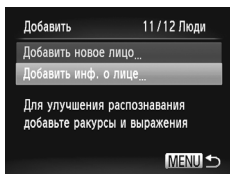

1 Откройте экран [Добавить инф. о лице].

- На экране из шага 1 со стр. 61 выберите пункт [Добавить инф. о лице] и нажмите кнопку .



2 Выберите имя человека для перезаписи.

- Кнопками ▲▼◀▶ выберите имя человека для перезаписи, затем нажмите кнопку .
- Если информация о лице зарегистрирована в 4 позициях или менее, добавьте информацию о лице в соответствии с инструкциями шага 5 со стр. 68.

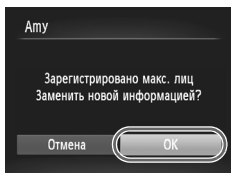

3 Откройте экран информации о лице.

- Ознакомьтесь с отображаемым сообщением, кнопками ◀▶ выберите пункт [OK], затем нажмите кнопку .
- Отображается экран информации о лице.

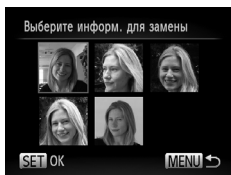

4 Выберите информацию о лице, которую требуется перезаписать.

- Кнопками ▲▼◀▶ выберите информацию о лице для перезаписи, затем нажмите кнопку .

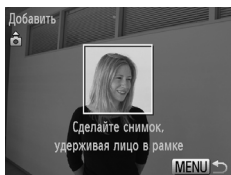

5 Зарегистрируйте информацию о лице.

- Произведите съемку в соответствии с шагами 2 – 3 со стр. 62, затем зарегистрируйте новую информацию о лице.
- Зарегистрированные лица легче распознаются, если добавлена различная информация о лице. Помимо изображения анфас, добавьте изображение под небольшим углом сбоку, снимок улыбающегося лица, а также снимки в помещении и на улице.



- Если все 5 позиций информации заполнены, добавление информации о лице невозможно. Выполните приведенные выше шаги для перезаписи информации о лице.
- Если имеется по крайней мере одна свободная позиция, с помощью приведенных выше шагов можно добавить новую информацию о лице, но перезапись информации о лице невозможна. Вместо перезаписи информации о лице сначала удалите ненужную существующую информацию (стр. 68), затем зарегистрируйте требуемую новую информацию о лице (стр. 61).

Удаление информации о лице

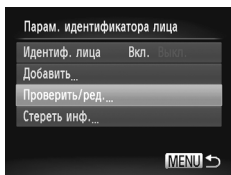

1 Откройте экран [Проверить/ред.].

- В соответствии с шагом 1 со стр. 61 выберите пункт [Проверить/ред.] и нажмите кнопку .



2 Выберите имя человека, для которого требуется удалить информацию о лице.

- Кнопками ▲▼◀▶ выберите имя человека, для которого требуется удалить информацию о лице, затем нажмите кнопку .

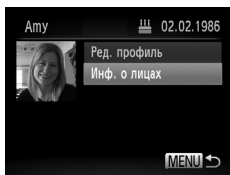

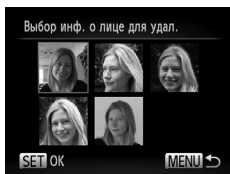

3 Откройте экран [Инф. о лицах].

- Кнопками ▲▼ выберите пункт [Инф. о лицах], затем нажмите кнопку .



4 Выберите информацию о лице, которую требуется удалить.

- Нажмите кнопку , кнопками ▲▼◀▶ выберите информацию о лице, которую требуется удалить, затем нажмите кнопку .
- После появления запроса [Удалить?] кнопками ◀▶ выберите пункт [OK], затем нажмите кнопку .
- Выбранная информация о лице удаляется.

Удаление зарегистрированной информации

Можно удалить информацию (информация о лице, имя, дата рождения), зарегистрированную в функции идентификации лица. Однако имена, записанные в ранее снятых изображениях, не удаляются.

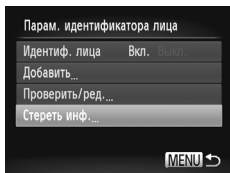

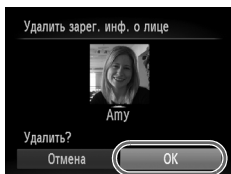

1 Откройте экран [Стереть инф.].

- Выполните шаг 1 со стр. 61 и выберите пункт [Стереть инф.].



2 Выберите имя человека, чью информацию требуется удалить.

- Кнопками ▲▼◀▶ выберите имя человека для удаления, затем нажмите кнопку .
- После появления запроса [Удалить?] кнопками ◀▶ выберите пункт [ОК], затем нажмите кнопку .



- После удаления информации о зарегистрированных людях отображение их имен (стр. 128), перезапись их информации (стр. 67) и поиск изображений с этими людьми (стр. 130) будут невозможны.



- Можно также удалить имя человека только из изображений (стр. 134).

Изменение формата кадра

Формат кадра (отношение ширины к высоте) можно изменить в соответствии с приведенными ниже инструкциями.

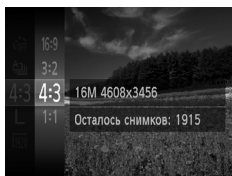

Настройте параметр.

- Нажмите кнопку **FUNC SET**, выберите в меню значок **4:3**, затем выберите требуемый вариант (стр. 41).
- ▶ После завершения настройки будет обновлено соотношение сторон экрана.
- Чтобы восстановить исходную настройку, повторите эту операцию, но выберите значок **4:3**.

16:9	Формат кадра, соответствующий соотношению сторон экрана телевизоров высокой четкости, служит для отображения на широкоэкранных телевизорах высокой четкости или аналогичных устройствах отображения.
3:2	Формат кадра, совпадающий с форматом 35-миллиметровой пленки и используемый для печати изображений на бумаге формата 130 × 180 мм или формата почтовой открытки.
4:3	Собственное соотношение сторон экрана камеры, используется для печати изображений на бумаге формата 90 × 130 мм или форматов серии А.
1:1	Квадратный формат кадра.



- Для форматов кадра, отличных от формата **4:3**, цифровой зум (стр. 55) недоступен (для параметра [Цифровой зум] устанавливается значение [Выкл.]).
- При съемке видеопленок с любым другим форматом кадров, кроме **4:3**, зумирование невозможно.

Изменение разрешения изображения (размер)

Выберите одно из 4 значений разрешения изображения в соответствии с приведенными ниже инструкциями. Сведения о количестве кадров, которые можно записать при каждом значении разрешения на карту памяти, см. в разделе «Технические характеристики» (стр. 32).

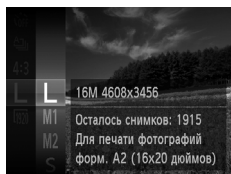

Настройте параметр.

- Нажмите кнопку **FUNC/SET**, выберите в меню значок **L**, затем выберите требуемый вариант (стр. 41).
- ▶ Отображается настроенное значение.
- Чтобы восстановить исходную настройку, повторите эту операцию, но выберите значок **L**.

Рекомендации по выбору разрешения в зависимости от формата бумаги (для изображений 4:3)

A2 (420 × 594 мм)	L
A3 – A5 (297 × 420 – 148 × 210 мм)	M1
130 × 180 мм Открытка 90 × 130 мм	M2

- **S** : для отправки изображений по электронной почте.

Коррекция «красных глаз»

Эффект «красных глаз», возникающий при съемке со вспышкой, можно автоматически корректировать в соответствии с приведенными ниже инструкциями.

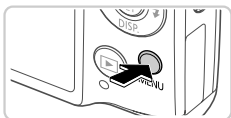

1 Откройте экран [Настройка вспышки].

- Нажмите кнопку **MENU**, выберите пункт [Настройка вспышки] на вкладке , затем нажмите кнопку (стр. 42).

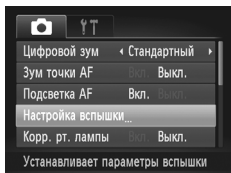

2 Настройте параметр.

- Выберите [Корр.крас.глаз], затем выберите значение [Вкл.] (стр. 42).
- ▶ После завершения настройки отображается значок .
- Чтобы восстановить исходную настройку, повторите эту операцию, но выберите значение [Выкл.].

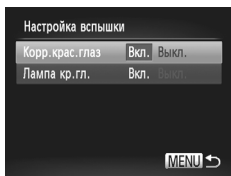

- ⓘ ● Коррекция красных глаз может быть применена к областям изображения, отличным от глаз (например, если камера ошибочно воспримет красную косметику на глазах как красные зрачки).





- Также возможна коррекция существующих изображений (стр. 156).
- Экран из шага 2 можно также открыть, нажав кнопку , затем кнопку **MENU**.

Коррекция зеленоватых оттенков областей изображения при освещении ртутными лампами

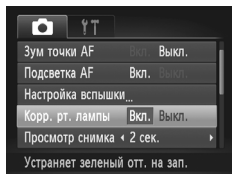
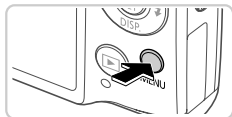
При съемке вечерних сюжетов с объектами, освещенными ртутными лампами, объекты или задний план могут приобретать зеленоватый оттенок. Этот зеленоватый оттенок можно автоматически исправлять при съемке, используя многозонный баланс белого.



Настройте параметр.

- Нажмите кнопку **MENU**, выберите пункт [Корр. рт. лампы] на вкладке , затем выберите значение [Вкл.] (стр. 42).
- ▶ После завершения настройки отображается значок .
- Чтобы восстановить исходную настройку, повторите эту операцию, но выберите значение [Выкл.].



- После завершения съемки с освещением ртутными лампами следует вернуть для параметра [Корр. рт. лампы] значение [Выкл.]. В противном случае возможна ошибочная коррекция зеленых оттенков, не связанных с освещением ртутными лампами.





- Попробуйте сначала сделать несколько тестовых снимков и проверьте, достигнут ли требуемый результат.

Изменение качества видеозображения



Предусмотрено 3 значения качества изображения. Сведения о максимальной длительности видеозаписей, которые поместятся на карту памяти при каждом уровне качества, см. в разделе «Технические характеристики» (стр. 32).



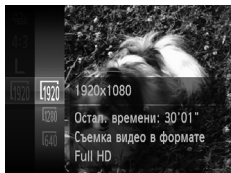

Настройте параметр.

- Нажмите кнопку , выберите в меню значок , затем выберите требуемый вариант (стр. 41).
- ▶ Отображается настроенное значение.
- Чтобы восстановить исходную настройку, повторите эту операцию, но выберите значок .



Качество изображения	Разрешение	Частота кадров	Сведения
	1920 × 1080	24 кадра/с	Для съемки с разрешением высокой четкости Full HD
	1280 × 720	30 кадров/с	Для съемки с разрешением высокой четкости
	640 × 480	30 кадров/с	Для съемки со стандартным разрешением



- В режимах  и  черные полосы, отображаемые сверху и внизу экрана, указывают, что эта область изображения не записывается.

Отображение линий сетки

На экран можно вывести линии сетки для контроля вертикального и горизонтального направлений во время съемки.

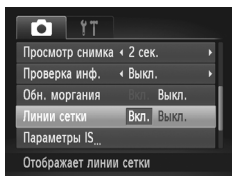
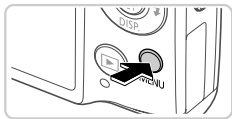

Настройте параметр.

- Нажмите кнопку **MENU**, выберите пункт [Линии сетки] на вкладке , затем выберите значение [Вкл.] (стр. 42).
- ▶ После завершения настройки на экране отображаются линии сетки.
- Чтобы восстановить исходную настройку, повторите эту операцию, но выберите значение [Выкл.].



* Линии сетки не записываются на снимках.

Увеличение области, на которую произведена фокусировка

Фокусировку можно проверить, наполовину нажав кнопку спуска затвора, чтобы увеличить область изображения в рамке автофокусировки.

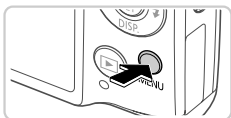

1 Настройте параметр.

- Нажмите кнопку **MENU**, выберите пункт [Зум точки AF] на вкладке , затем выберите значение [Вкл.] (стр. 42).

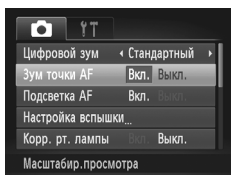

2 Проверьте фокусировку.

- Нажмите наполовину кнопку спуска затвора. Лицо, определенное в качестве главного объекта, увеличивается.
- Для восстановления исходной настройки выберите на шаге 1 значение [Выкл.].



● Изображение не увеличивается, если лица не обнаружены или если человек находится слишком близко к камере и его лицо слишком велико для экрана.





● При использовании цифрового зума (стр. 55), цифрового телеконвертера (стр. 115), сопровождающей автофокусировки (стр. 117) или следящей автофокусировки (стр. 119) либо при использовании телевизора в качестве дисплея (стр. 175) увеличение изображения не производится.

Проверка наличия закрытых глаз

Если камера обнаруживает возможное наличие людей с закрытыми глазами, отображается значок .



1 Выберите значок .

- Нажмите кнопку , выберите значок  в меню, затем выберите .

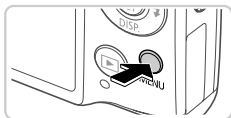
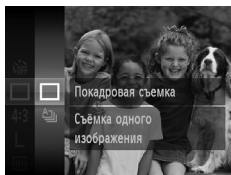

2 Настройте параметр.

- Нажмите кнопку **MENU**, выберите пункт [Обн. моргания] на вкладке , затем выберите значение [Вкл.] (стр. 42).

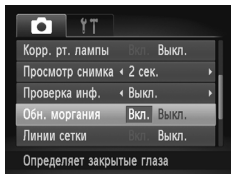

3 Произведите съемку.

- ▶ Если камера обнаружила человека с закрытыми глазами, отображается рамка со значком .
- Для восстановления исходной настройки выберите на шаге 2 значение [Выкл.].



- * Если в режиме  задана съемка нескольких кадров, эта функция доступна только для последнего кадра.

Настройка работы камеры

Функции съемки можно настраивать на вкладке  меню, как указано ниже. Инструкции по функциям меню см. в разделе «Меню MENU» (стр. 42).

Отключение подсветки для автофокусировки

Можно отключить лампу, которая обычно загорается для помощи в фокусировке при нажатии наполовину кнопки спуска затвора в условиях недостаточной освещенности.

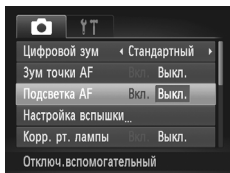

Настройте параметр.



- Нажмите кнопку **MENU**, выберите пункт [Подсветка AF] на вкладке , затем выберите значение [Выкл.] (стр. 42).
- Чтобы восстановить исходную настройку, повторите эту операцию, но выберите значение [Вкл.].

Отключение лампы уменьшения эффекта «красных глаз»

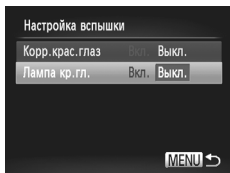
Можно отключить лампу уменьшения эффекта «красных глаз», которая загорается для уменьшения этого эффекта при съемке со вспышкой в условиях недостаточной освещенности.



1 Откройте экран [Настройка вспышки].

- Нажмите кнопку **MENU**, выберите пункт [Настройка вспышки] на вкладке , затем нажмите кнопку  (стр. 42).

2 Настройте параметр.

- Выберите [Лампа кр.гл.], затем выберите значение [Выкл.] (стр. 42).
- Чтобы восстановить исходную настройку, повторите эту операцию, но выберите значение [Вкл.].

Изменение времени отображения изображения после съемки

Измените время отображения изображений после съемки, как указано ниже.

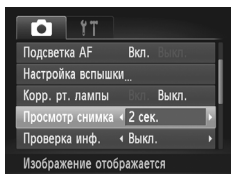

Настройте параметр.

- Нажмите кнопку **MENU**, выберите пункт [Просмотр снимка] на вкладке , затем выберите требуемый вариант (стр. 42).
- Чтобы восстановить исходную настройку, повторите эту операцию, но выберите значение [2 сек.].

2 – 10 сек.	Изображения отображаются в течение указанного времени.
Удерживать	Изображение отображается до тех пор, пока пользователь не нажмет наполовину кнопку спуска затвора.
Выкл.	Изображения после съемки не отображаются.

Изменение стиля отображения изображения после съемки

Измените способ отображения изображений после съемки, как указано ниже.



Настройте параметр.

- Нажмите кнопку **MENU**, выберите пункт [Проверка инф.] на вкладке , затем выберите требуемый вариант (стр. 42).
- Чтобы восстановить исходную настройку, повторите эту операцию, но выберите значение [Выкл.].

Выкл.	Отображается только изображение.
Детально	Отображение сведений о параметрах съемки (стр. 206).
Пров. фокус.	Область внутри рамки автофокусировки отображается в увеличенном виде, позволяя проверить фокусировку. Выполните шаги, приведенные в разделе «Проверка фокусировки» (стр. 129).

3

Другие режимы съемки

Более эффективная съемка различных сюжетов, а также получение снимков, улучшенных с помощью уникальных эффектов изображения или снятых с использованием специальных функций

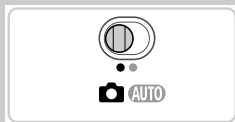

Определенные сюжеты

Выберите режим, соответствующий снимаемому сюжету, и камера автоматически настроит параметры для получения оптимальных снимков.



AUTO

1 Перейдите в режим .

- Установите переключатель режима в положение .

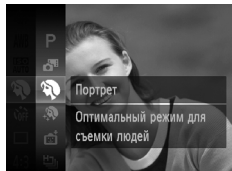

2 Выберите режим съемки.

- Нажмите кнопку , выберите в меню значок **P**, затем выберите режим съемки (стр. 41).

3 Произведите съемку.



Съемка портретов (Портрет)

- Съемка людей с эффектом смягчения.



Съемка вечерних сюжетов без штатива (Ночная съемка с рук)

- Превосходные кадры вечерних сюжетов, полученных за счет сочетания последовательных кадров для снижения сотрясения камеры и уменьшения шумов изображения.
- При использовании штатива снимайте в режиме **AUTO** (стр. 46).

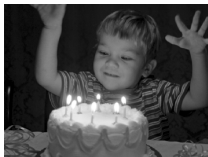

Фотографии

☼ Съемка при недостаточной освещенности (Недостаточная освещенность)

- Съемка с минимальным сотрясением камеры и смазыванием объектов даже в условиях недостаточной освещенности.

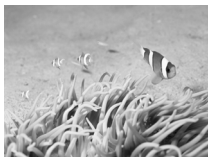

Фотографии

Видеофильмы

🐠 Съемка под водой (Под водой)

- Съемка морской жизни и подводных пейзажей с естественными цветами при использовании дополнительно приобретаемого водонепроницаемого футляра (стр. 174).
- Этот режим позволяет скорректировать баланс белого, что эквивалентно использованию имеющихся в продаже фильтров цветокоррекции (стр. 84).



Фотографии

Видеофильмы

❄️ Съемка на снежном фоне (Снег)

- Яркие портретные снимки с естественными цветами на снежном фоне.



• Так как в режиме 📷 камера выполняет серийную съемку, во время съемки держите ее неподвижно.

• Если в режиме 📷 условия съемки приводят к слишком сильным сотрясениям камеры или аналогичным проблемам, объединение снимков камерой может оказаться невозможным и ожидаемые результаты не будут получены.



• В режимах 📷 и 🐠 снимки могут выглядеть зернистыми из-за того, что число ISO (стр. 108) увеличивается в соответствии с условиями съемки.

• В режиме ☼ устанавливается разрешение **M** (2304 × 1728), изменить которое невозможно.

Коррекция баланса белого

В режиме  (стр. 83) возможна ручная коррекция баланса белого. Эта настройка может дать такой же эффект, как использование имеющихся в продаже фильтров цветокоррекции.

1 Выберите значок .

- В соответствии с шагами 1 – 2 со стр. 82 выберите значок .

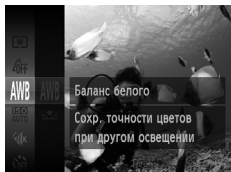

2 Выберите баланс белого.

- Нажмите кнопку , выберите в меню значок **AWB** и снова нажмите кнопку .

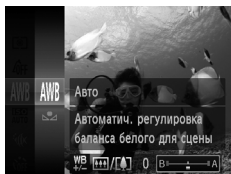

3 Настройте значение.

- С помощью рычага зумирования настройте уровень коррекции для пары В и А, затем нажмите кнопку .



- Камера сохраняет уровни коррекции баланса белого даже при переключении на шаг 2 на другой вариант баланса белого, но при записи данных пользовательского баланса белого уровни коррекции сбрасываются.



- В обозначает синий цвет, А – янтарный (желтый).
- Баланс белого можно также вручную корректировать, записав данные пользовательского баланса белого (стр. 111) перед выполнением указанных выше шагов.

Придание коже более гладкого вида (Сглаживание кожи)

При съемке людей можно использовать эффект сглаживания. Уровень эффекта и цвет ([Осветлить тон кожи], [Затемнить тон кожи]) можно выбрать в соответствии с приведенными ниже инструкциями.

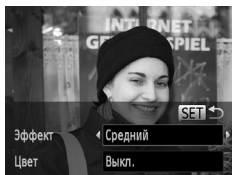





1 Выберите значок .

- В соответствии с шагами 1 – 2 со стр. 82 выберите значок .

2 Откройте экран настройки.

- Нажмите кнопку .

3 Выполните настройку.

- Кнопками   выберите пункт. Кнопками   выберите уровень эффекта, затем нажмите кнопку .
- ▶ Отображается предварительное изображение, показывающее вид снимка с примененным эффектом.

4 Произведите съемку.



- Могут быть изменены области, отличные от кожи людей.
- Попробуйте сначала сделать несколько тестовых снимков и проверьте, достигнут ли требуемый результат.



- Эффект более ярко выражен для лица человека, выбранного как главный объект.

Применение специальных эффектов







Добавление в изображение различных эффектов при съемке.

1 Выберите режим съемки.

- В соответствии с шагами 1 – 2 со стр. 82 выберите режим съемки.

2 Произведите съемку.



В режимах , , , ,  и  попробуйте сначала сделать несколько тестовых снимков и проверьте, достигнут ли требуемый результат.



Фотографии

Видеофильмы

Съемка с яркими цветами (Сверхяркий)

- Снимки с насыщенными, яркими цветами.



Фотографии

Видеофильмы

Снимки в плакатном стиле (Эффект плаката)

- Снимки, похожие на старый плакат или иллюстрацию.

Съемка с эффектом объектива «Рыбий глаз» (Эффект Рыбий глаз)

Съемка с эффектом искажения объектива типа «Рыбий глаз».

1 Выберите значок .

- В соответствии с шагами 1 – 2 со стр. 82 выберите значок .

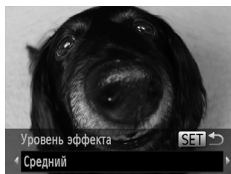

2 Выберите уровень эффекта.

- Нажмите кнопку ▼, кнопками ◀▶ выберите уровень эффекта, затем снова нажмите кнопку .
- ▶ Отображается предварительное изображение, показывающее вид снимка с примененным эффектом.

3 Произведите съемку.

Снимки, напоминающие миниатюрные модели (Эффект миниатюры)

Создает эффект миниатюрной модели, размывая области изображения выше и ниже выбранной области.



Можно также снимать видеофильмы, выглядящие как эпизоды в миниатюрных моделях, выбирая скорость воспроизведения перед съемкой видеофильма. Во время воспроизведения люди и объекты в эпизодах будут двигаться быстро. Обратите внимание, что звук не записывается.

1 Выберите значок .

- В соответствии с шагами 1 – 2 со стр. 82 выберите значок .
- ▶ Отображается белая рамка, показывающая область изображения, которая не будет размыта.



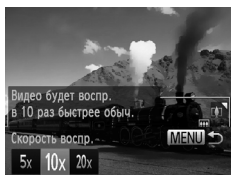

2 Выберите область, на которую нужно сфокусироваться.

- Нажмите кнопку .
- Для изменения размера рамки перемещайте рычаг зумирования, для перемещения рамки нажимайте кнопки  .



3 Для видеофильмов выберите скорость воспроизведения видеофильма.

- Нажмите кнопку **MENU**, затем выберите скорость кнопками  .

4 Вернитесь на экран съемки и произведите съемку.

- Нажмите кнопку **MENU** для возврата на экран съемки, затем произведите съемку.

Скорость воспроизведения и приблизительное время воспроизведения (для клипов длительностью 1 мин)

Скорость	Время воспроизведения
5x	Прибл. 12 с
10x	Прибл. 6 с
20x	Прибл. 3 с

❗ При съемке видеофильмов зум недоступен. Установите зум до начала съемки.



- Для изменения ориентации рамки на вертикальную нажимайте на шаге 2 кнопки ◀▶. Для перемещения рамки снова нажимайте кнопки ◀▶. Для возврата к горизонтальной ориентации рамки нажимайте кнопки ▲▼.
- При повороте камеры в вертикальное положение ориентация рамки изменяется.
- Качество изображения видеофильма будет 640 при формате кадров 4:3 и 720 при формате кадров 16:9 (стр. 71). Изменить эти настройки качества невозможно.

Фотографии

Съемка с эффектом игрушечной камеры (Эффект игрушечной камеры)

Этот эффект делает изображения похожими на снимки, сделанные игрушечной камерой, за счет виньетирования (более темные и размытые углы изображения) и изменения общего цвета.

1 Выберите значок

- В соответствии с шагами 1 – 2 со стр. 82 выберите значок



2 Выберите цветовой тон.

- Нажмите кнопку ▼, кнопками ◀▶ выберите цветовой тон, затем снова нажмите кнопку
- ▶ Отображается предварительное изображение, показывающее вид снимка с примененным эффектом.

3 Произведите съемку.

Стандартный	Снимки похожи на изображения, снятые игрушечной камерой.
Теплый	Тон изображений получается более теплым, чем при настройке [Стандартный].
Холодный	Тон изображений получается более холодным, чем при настройке [Стандартный].

Фотографии

Съемка с эффектом мягкого фокуса



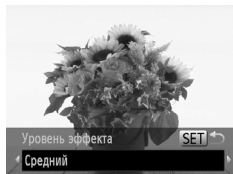

Эта функция позволяет снимать изображения, аналогичные получаемым при установке на камеру мягкорисующего фильтра. Можно настроить требуемый уровень эффекта.

1 Выберите значок .

- В соответствии с шагами 1 – 2 со стр. 82 выберите значок .



2 Выберите уровень эффекта.

- Нажмите кнопку , кнопками   выберите уровень эффекта, затем снова нажмите кнопку .
- ▶ Отображается предварительное изображение, показывающее вид снимка с примененным эффектом.

3 Произведите съемку.

Съемка в монохромном режиме





Снимайте черно-белые изображения, изображения в оттенках сепии или изображения в синем и белом цветах.

1 Выберите значок .

- В соответствии с шагами 1 – 2 со стр. 82 выберите значок .



2 Выберите цветовой тон.

- Нажмите кнопку , кнопками   выберите цветовой тон, затем снова нажмите кнопку .
- ▶ Отображается предварительное изображение, показывающее вид снимка с примененным эффектом.

3 Произведите съемку.

Ч/б	Черно-белые снимки.
Сепия	Снимки в оттенках сепии.
Синий	Сине-белые снимки.

Съемка с акцентированием цветом

Выберите один сохраняемый цвет изображения и измените все остальные цвета на черно-белое изображение.

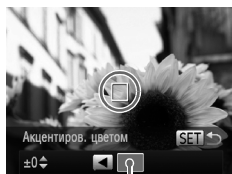
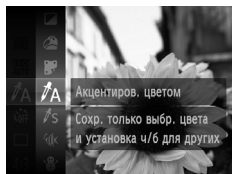

Записанный цвет

1 Выберите значок .

- В соответствии с шагами 1 – 2 со стр. 82 выберите значок .



2 Откройте экран настройки.

- Нажмите кнопку .
- ▶ Исходное изображение и изображение с акцентированием цветом отображаются одно за другим.
- ▶ По умолчанию сохраняется зеленый цвет.

3 Задайте цвет.

- Расположите центральную рамку на сохраняемом цвете, затем нажмите кнопку .
- ▶ Указанный цвет записывается.

4 Задайте диапазон сохраняемых цветов.

- Кнопками   настройте диапазон.
- Для сохранения только заданного цвета выберите большое отрицательное значение. Для сохранения также и цветов, похожих на заданный, выберите большое положительное значение.
- Для возврата на экран съемки нажмите кнопку .



- Использование вспышки в этом режиме может привести к непредвиденным результатам.
- При некоторых сюжетах съемки изображения могут выглядеть зернистыми, а цвета могут выглядеть не так, как ожидается.

Съемка с заменой цвета

Перед съемкой можно заменить один цвет изображения другим цветом. Обратите внимание, что возможна замена только одного цвета.

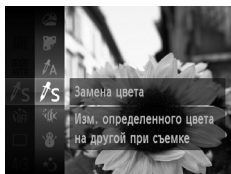

1 Выберите значок .

- В соответствии с шагами 1 – 2 со стр. 82 выберите значок .

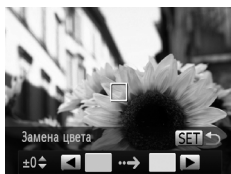

2 Откройте экран настройки.

- Нажмите кнопку .
- ▶ Исходное изображение и изображение с замененным цветом отображаются одно за другим.
- ▶ По умолчанию зеленый цвет заменяется серым.

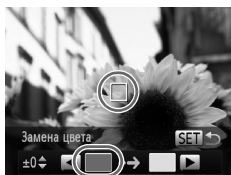

3 Укажите заменяемый цвет.

- Расположите центральную рамку на заменяемом цвете, затем нажмите кнопку .
- ▶ Указанный цвет записывается.



4 Задайте новый цвет.

- Расположите центральную рамку на новом цвете, затем нажмите кнопку ►.
- ▶ Указанный цвет записывается.

5 Задайте диапазон заменяемых цветов.

- Кнопками ▲▼ настройте диапазон.
- Для замены только заданного цвета выберите большое отрицательное значение. Для замены также и цветов, похожих на заданный, выберите большое положительное значение.
- Для возврата на экран съемки нажмите кнопку .



- Использование вспышки в этом режиме может привести к непредвиденным результатам.
- При некоторых сюжетах съемки изображения могут выглядеть зернистыми, а цвета могут выглядеть не так, как ожидается.

Автоматическая съемка клипов (Подборка видео)

Можно снять короткий видеофильм о проведенном дне, просто снимая фотографии. Перед каждым снимком камера автоматически снимает видеоклип этого эпизода. Все снятые в этот день клипы объединяются в один файл.

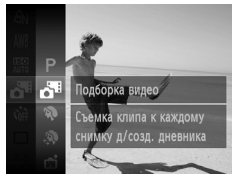

1 Выберите значок .

- В соответствии с шагами 1 – 2 со стр. 82 выберите значок .



2 Произведите съемку.

- Для съемки фотографии полностью нажмите кнопку спуска затвора.
- ▶ Перед съемкой камера автоматически записывает клип длительностью 2 – 4 с.



- Клипы могут не записываться при съемке фотографии сразу же после включения камеры, выбора режима  или управления камерой другими способами.
- Время работы от аккумулятора в этом режиме меньше, чем в режиме **AUTO**, так как для каждого кадра снимается клип.
- Все звуки работы камеры во время видеосъемки записываются в видеофильме.



- Видеофильмы, созданные в режиме , сохраняются как видеофильмы iFrame (стр. 104).
- В указанных ниже случаях клипы записываются как отдельные файлы видеофильмов, даже если они были сняты в этот же день в режиме .
 - Если размер файла видеофильма достигает 4 Гбайт или общее время съемки достигает прилб. 30 мин.
 - Если видеофильм защищен от стирания (стр. 139).
 - Если видеофильм был отредактирован (стр. 157).
 - Если создается новая папка (стр. 166).
 - Если были изменены настройки летнего времени (стр. 18) или часового пояса (стр. 168).
- Некоторые звуковые сигналы камеры отключаются. Не воспроизводятся звуковые сигналы при нажатии наполовину кнопки спуска затвора, использовании органов управления камеры или срабатывании таймера автоспуска (стр. 161).
- Видеофильмы, созданные в режиме , можно просматривать по датам (стр. 132).





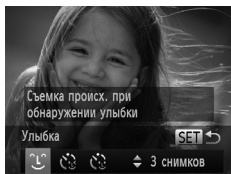

Автоматическая съемка после обнаружения лица (Интеллектуальный затвор)

Автоматическая съемка после обнаружения улыбки

Камера автоматически производит съемку после обнаружения улыбки, даже без нажатия кнопки спуска затвора.





1 Выберите значок ☺.

- В соответствии с шагами 1 – 2 со стр. 82 выберите значок , затем нажмите кнопку .
- Кнопками   выберите значок , затем нажмите кнопку .
- ▶ Камера переходит в режим ожидания съемки, и отображается сообщение [Обнаружение улыбки вкл.].





2 Направьте камеру на снимаемого человека.

- Каждый раз, когда камера обнаруживает улыбку, загорается лампа и производится съемка.
- Для приостановки обнаружения улыбки нажмите кнопку . Для возобновления обнаружения улыбки снова нажмите кнопку .



- После завершения съемки переключитесь в другой режим, в противном случае камера будет продолжать снимать при каждом обнаружении улыбки.







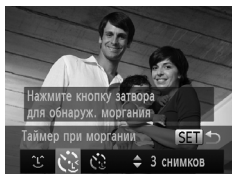

- Съемку можно также производить обычным образом, нажимая кнопку спуска затвора.
- Камере проще обнаруживать улыбки, когда объекты съемки обращены лицом к камере и открывают рот достаточно широко, чтобы были видны зубы.
- Для изменения количества кадров нажимайте кнопки   после выбора значка  на шаге 1. Функция [Обн. моргания] (стр. 78) доступна только для последнего кадра.

Использование таймера при моргании

Направьте камеру на человека и полностью нажмите кнопку спуска затвора. Камера производит съемку приблизительно через 2 с после обнаружения моргания.



1 Выберите значок .

- В соответствии с шагами 1 – 2 со стр. 82 выберите значок , затем нажмите кнопку .
- Кнопками   выберите значок , затем нажмите кнопку .

2 Выберите композицию кадра и нажмите наполовину кнопку спуска затвора.

- Убедитесь, что лицо объекта, который должен моргнуть, заключено в зеленую рамку автофокусировки.

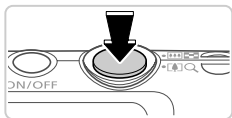

3 Полностью нажмите кнопку спуска затвора.



- ▶ Камера переходит в режим ожидания съемки, и отображается сообщение [Моргнуть для съемки].
- ▶ Начинает мигать лампа, и подается звуковой сигнал автоспуска.



4 Моргните, смотря прямо в камеру.

- ▶ Камера производит съемку приблизительно через 2 с после того как обнаружит, что человек, лицо которого находится внутри рамки, моргнул.
- Для отмены съемки после запуска таймера автоспуска нажмите кнопку **MENU**.





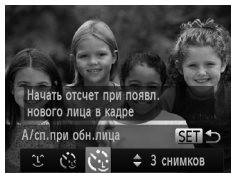

- Если моргание не обнаружено, специально медленно моргните еще раз.
- Моргание может не обнаруживаться, если глаза закрыты волосами, шляпой или очками.
- Одновременное закрытие и открытие обоих глаз также распознается как моргание.
- Если моргание не обнаружено, камера производит съемку приблизительно через 15 с.
- Для изменения количества кадров нажимайте кнопки   после выбора значка  на шаге 1. Функция [Обн. моргания] (стр. 78) доступна только для последнего кадра.
- Если при полном нажатии кнопки спуска затвора люди в области съемки отсутствовали, съемка производится после того, как в области съемки появится человек и моргнет.

Использование таймера при определении лица

Камера производит съемку приблизительно через 2 с после обнаружения появления в области съемки еще одного лица (например, фотографа) (стр. 116). Это удобно, если фотограф хочет сняться на групповой фотографии, или для аналогичных снимков.



1 Выберите значок .

- В соответствии с шагами 1 – 2 со стр. 82 выберите значок , затем нажмите кнопку .
- Кнопками  выберите значок , затем нажмите кнопку .

2 Выберите композицию кадра и нажмите наполовину кнопку спуска затвора.

- Убедитесь, что вокруг лица, на которое производится фокусировка, отображается зеленая рамка, а вокруг остальных лиц отображаются белые рамки.

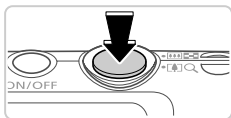

3 Полностью нажмите кнопку спуска затвора.

- ▶ Камера переходит в режим ожидания съемки, и отображается сообщение [Смотрите прямо в камеру для начала обр. отсчета].
- ▶ Начинает мигать лампа, и подается звуковой сигнал автоспуска.



4 Присоединитесь к объектам в области съемки и посмотрите в объектив.

- ▶ После того как камера обнаружит новое лицо, частота мигания лампы и подачи звукового сигнала автоспуска увеличивается. (Если должна сработать вспышка, лампа продолжает гореть, не мигая.) Приблизительно через 2 с производится съемка.
- Для отмены съемки после запуска таймера автоспуска нажмите кнопку **MENU**.



- Даже если после присоединения фотографа к группе в области съемки его лицо не будет обнаружено, съемка производится прибл. через 15 с.
- Для изменения количества кадров нажимайте кнопки ▲▼ после выбора значка на шаге 1. Функция [Обн. моргания] (стр. 78) доступна только для последнего кадра.

Съемка с длительной выдержкой (Длительная выдержка)

Для съемки с длительной выдержкой укажите выдержку затвора от 1 до 15 с. В этом случае установите камеру на штатив или примите другие меры для обеспечения ее неподвижности.

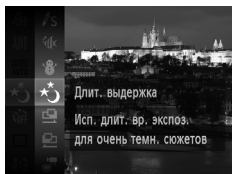

1 Выберите значок .

- В соответствии с шагами 1 – 2 со стр. 82 выберите значок .

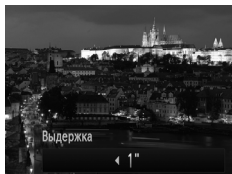

2 Выберите выдержку затвора.

- Нажмите кнопку ▲, кнопками ◀▶ выберите значок выдержки затвора, затем нажмите кнопку .

3 Проверьте экспозицию.

- Нажмите наполовину кнопку спуска затвора, чтобы просмотреть экспозицию для выбранной выдержки затвора.

4 Произведите съемку.



- Яркость изображения на экране из шага 3 при наполовину нажатой кнопке спуска затвора может не совпадать с яркостью снимков.
- При выдержках затвора 1,3 с или более дальнейшая съемка может быть возможна только после задержки, так как камера производит обработку изображения для уменьшения шумов.
- При использовании штатива или других способов обеспечения неподвижности камеры задайте для параметра [Режим IS] значение [Выкл.] (стр. 123).



- В случае срабатывания вспышки снимок может быть передержан. В таком случае установите для вспышки режим и повторите съемку.

Высокоскоростная серийная съемка (Скоростная серийная съемка)

Можно снять быструю серию последовательных кадров, удерживая кнопку спуска затвора полностью нажатой. Подробные сведения о скорости серийной съемки см. в разделе «Технические характеристики» (стр. 32).

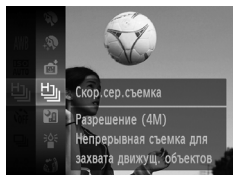

1 Выберите значок .

- В соответствии с шагами 1 – 2 со стр. 82 выберите значок .

2 Произведите съемку.

- ▶ Для серийной съемки полностью нажмите кнопку спуска затвора и удерживайте ее нажатой.



- Устанавливается разрешение **M** (2304 × 1728), изменить которое невозможно.
- Фокусировка, яркость изображения и цвет определяются для первого кадра.
- Съемка может на короткое время останавливаться или скорость съемки может снижаться в зависимости от условий съемки, параметров камеры и положения зумирования.
- По мере увеличения количества снятых кадров скорость съемки может уменьшаться.
- При использовании функции идентификации лица (стр. 61) положение записи имени на изображении определяется для первого кадра, и на остальных кадрах имя записывается в этом же месте.

Изображения, отображаемые во время воспроизведения

Каждый набор изображений, снятых в режиме серийной съемки, рассматривается как единая группа, и отображается только первое изображение из этой группы. Для обозначения того, что изображение входит в группу, в левом верхнем углу экрана отображается значок **SET** .



- При удалении сгруппированного изображения (стр. 143) также удаляются все изображения из этой группы. Будьте внимательны при удалении изображений.





- Сгруппированные изображения можно воспроизводить индивидуально (стр. 132) и в разгруппированном виде (стр. 133).
- При установке защиты (стр. 139) сгруппированного изображения защищаются все изображения в группе.
- Сгруппированные изображения можно просматривать индивидуально при воспроизведении с помощью функции поиска изображений (стр. 130) или в режиме умного отображения (стр. 137). В этом случае изображения временно разгруппировываются.
- Для сгруппированных изображений невозможны редактирование информации для идентификации лица (стр. 133), пометка как избранных (стр. 148), редактирование (стр. 146 – 156), отнесение к категории (стр. 149), назначение в качестве заставки (стр. 163), печать (стр. 181), задание для индивидуальной печати (стр. 190) или добавление в фотокнигу (стр. 192). Для выполнения этих операций либо просматривайте сгруппированные изображения индивидуально (стр. 132), либо сначала отмените группирование (стр. 133).

Съемка панорам

Для съемки большого объекта снимите несколько кадров в различных положениях, затем с помощью прилагаемого программного обеспечения объедините их в панораму.

1 Выберите режим или .

- В соответствии с шагами 1 – 2 со стр. 82 выберите значок  или .

2 Снимите первый кадр.

- ▶ Первый кадр определяет экспозицию и баланс белого.

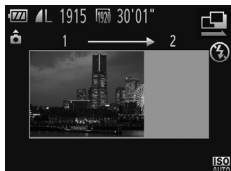

3 Снимите дополнительные кадры.

- Скомпонуйте второй кадр так, чтобы он частично перекрывался с областью изображения первого кадра.
- Небольшие несовмещения в перекрывающихся частях будут автоматически исправлены при объединении изображений.
- Снимите не более 26 кадров таким же способом, что и второй кадр.



4 Завершите съемку.

- Нажмите кнопку .

5 Для объединения изображений используйте программное обеспечение.

- Инструкции по объединению изображений см. в документе *ImageBrowser EX Руководство пользователя*.



* Эта функция недоступна при использовании телевизора в качестве дисплея во время съемки (стр. 176).

Съемка различных видеофильмов

Сверхскоростная съемка видеофильмов для сверхзамедленного воспроизведения

Можно снимать быстро движущиеся объекты для последующего замедленного воспроизведения.



Обратите внимание, что звук не записывается.

1 Выберите значок .

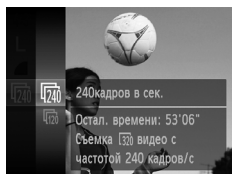
- В соответствии с шагами 1 – 2 со стр. 82 выберите значок .







2 Выберите частоту кадров.

- Нажмите кнопку , выберите в меню значок , затем выберите требуемую частоту кадров (стр. 41).
- ▶ Отображается настроенное значение.



3 Произведите съемку.

- Нажмите кнопку видеосъемки.
- ▶ Отображается шкала, показывающая прошедшее время. Максимальная длительность клипа составляет прилб. 30 с.
- Чтобы остановить съемку видеофильма, снова нажмите кнопку видеосъемки.

Частота кадров	Качество изображения	Время воспроизведения (для клипа длительностью 30 с)
 240 кадров/с	 (320x240)	Прилб. 4 мин
 120 кадров/с	 (640x480)	Прилб. 2 мин



- Во время съемки зумирование невозможно, даже если нажать рычаг зумирования.
- Фокусировка, экспозиция и цвет определяются при нажатии кнопки видеосъемки.



- При выполнении шагов 1 – 3 со стр. 126 производится замедленное воспроизведение видеофильма.
- С помощью прилагаемого программного обеспечения можно изменить скорость воспроизведения видеофильмов, снятых в режиме . Подробные сведения см. в документе *ImageBrowser EX Руководство пользователя*.

Съемка видеофильмов iFrame

Можно снимать видеофильмы, допускающие редактирование с помощью iFrame-совместимого программного обеспечения или устройств. С помощью прилагаемого программного обеспечения можно быстро редактировать и сохранять видеофильмы iFrame, а также управлять ими.

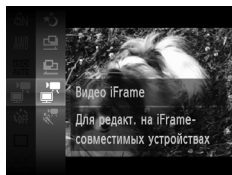

1 Выберите значок .

- В соответствии с шагами 1 – 2 со стр. 82 выберите значок .
- ▶ Черные полосы сверху и внизу экрана указывают, что эта область изображения не записывается.

2 Произведите съемку.

- Нажмите кнопку видеосъемки.
- Чтобы остановить съемку видеофильма, снова нажмите кнопку видеосъемки.





- Устанавливается разрешение  (стр. 75), изменить которое невозможно.
- iFrame – это видеоформат, разработанный корпорацией Apple.

4

Режим P

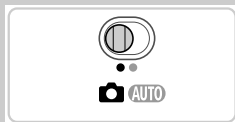
Более сложные снимки, снятые в вашем любимом стиле



- В инструкциях из этой главы предполагается, что в камере установлен режим **P**, а переключатель режима находится в положении .
- **P**: программная АЕ; АЕ: автоэкспозиция
- Перед использованием функций, рассматриваемых в этой главе, в любых других режимах, кроме **P**, убедитесь, что функция доступна в этом режиме (стр. 208 – 213).

Съемка в режиме программной автоэкспозиции (режим P)

Можно настроить различные функции в соответствии с требуемым стилем съемки.



1 Перейдите в режим P.

- В соответствии с шагами 1 – 2 со стр. 82 выберите значок **P**.

2 Выполните требуемую настройку параметров (стр. 107 – 123), затем произведите съемку.



- Если при нажатии наполовину кнопки спуска затвора невозможно установить правильное значение экспозиции, значения выдержки затвора и величины диафрагмы отображаются оранжевым цветом. Для получения правильной экспозиции попробуйте настроить следующие параметры.
 - Включите вспышку (стр. 121)
 - Выберите более высокое значение числа ISO (стр. 108).
- В режиме **P** можно также снимать видеофильмы, нажимая кнопку видеосъемки. Однако для видеосъемки некоторые параметры **FUNC.** и **MENU** могут настраиваться автоматически.
- Подробные сведения о диапазоне съемки в режиме **P** см. в разделе «Технические характеристики» (стр. 32).

Настройка яркости изображения (компенсация экспозиции)

Установленную камерой стандартную экспозицию можно изменять с шагом 1/3 ступени в диапазоне от -2 до +2.



Шкала компенсации экспозиции

- Нажмите кнопку . Контролируя изображение на экране, кнопками настройте яркость.
- При съемке видеофильмов производите съемку с выведенной на экран шкалой компенсации экспозиции.
При съемке фотографий нажмите кнопку для отображения установленной величины компенсации экспозиции, затем произведите съемку.



- Можно также снимать фотографии с отображающейся шкалой компенсации экспозиции.
- При съемке видеофильмов отображается значок AEL и фиксируется экспозиция.

Фиксация яркости изображения/экспозиции (Фиксация АЕ)

Перед съемкой можно зафиксировать экспозицию или можно отдельно задавать фокусировку и экспозицию.

1 Установите режим работы вспышки (стр. 58).



2 Зафиксируйте экспозицию.

- Наведите камеру на объект, который требуется снять с зафиксированной экспозицией. При наполовину нажатой кнопке спуска затвора нажмите кнопку .
- ▶ Отображается значок AEL, и фиксируется экспозиция.
- Чтобы отменить фиксацию автоэкспозиции, отпустите кнопку спуска затвора и снова нажмите кнопку . В этом случае значок AEL больше не отображается.

3 Выберите композицию кадра и произведите съемку.





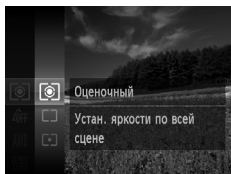

- АЕ: автоэкспозиция

Изменение способа экспозамера

Настройте способ экспозамера (способ измерения яркости) в соответствии с условиями съемки, как указано ниже.





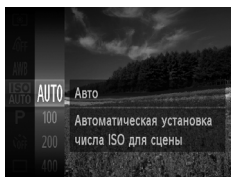

- Нажмите кнопку **FUNC SET**, выберите в меню значок , затем выберите требуемый вариант (стр. 41).
- ▶ Отображается настроенное значение.

 Оценочный	Для типичных условий съемки, включая изображения в контрольном свете. Экспозиция автоматически настраивается в соответствии с условиями съемки.
 Усредненный	Определяется средняя яркость света по всей области изображения, при этом яркость центральной части считается более важной.
 Точечный	Замер ограничивается областью внутри рамки [] (рамка точечного замера), которая отображается в центре экрана.

Изменение числа ISO



- Нажмите кнопку **FUNC SET**, выберите в меню значок , затем выберите требуемый вариант (стр. 41).
- ▶ Отображается настроенное значение.

	Автоматическая настройка оптимального числа ISO в соответствии с режимом и условиями съемки.	
	Меньше ↑ ↓ Больше	Для съемки вне помещений в хорошую погоду.
		Для съемки в облачную погоду или в сумерках.
		Для съемки ночных сюжетов или в темных помещениях.





- Для просмотра числа ISO, автоматически заданного камерой в режиме $\frac{1}{500}$, наполовину нажмите кнопку спуска затвора.
- Хотя при выборе более низкого значения числа ISO может уменьшиться зернистость изображения, в некоторых условиях съемки повышается опасность смазывания объекта.
- При выборе более высокого значения числа ISO уменьшается выдержка затвора, что может уменьшить смазывание объекта и увеличить радиус действия вспышки. Однако снимки могут выглядеть зернистыми.

Коррекция яркости изображения (i-Contrast)

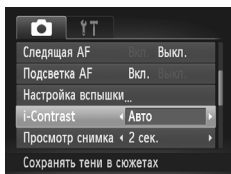
Перед съемкой возможно обнаружение и автоматическая настройка оптимальной яркости слишком ярких или слишком темных областей изображения (таких как лица или задний план). Перед съемкой возможна также автоматическая коррекция недостаточной общей контрастности изображения для лучшего выделения объектов съемки.



- Нажмите кнопку **MENU**, выберите пункт [i-Contrast] на вкладке , затем выберите значение [Авто] (стр. 42).
- ▶ После завершения настройки отображается значок .



- В некоторых условиях съемки коррекция может быть неточной или приводить к появлению зернистости на изображениях.







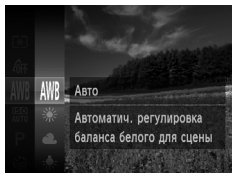

- Также возможна коррекция существующих изображений (стр. 155).

Настройка баланса белого

Настраивая баланс белого (WB), можно добиться более естественной передачи цветов снимаемой сцены.





- Нажмите кнопку , выберите в меню значок **AWB**, затем выберите требуемый вариант (стр. 41).
- ▶ Отображается настроенное значение.

	Авто	Автоматическая установка оптимального баланса белого для конкретных условий съемки.
	Дневной свет	Для съемки вне помещений в хорошую погоду.
	Облачно	Для съемки в облачную погоду, в тени или в сумерках.
	Накаливания	Для съемки с освещением обычными (вольфрамовыми) лампами накаливания и флуоресцентным освещением аналогичного цвета.
	Флуоресцент	Для съемки с тепло-белым, холодно-белым и аналогичным флуоресцентным освещением.
	Флуоресцент H	Для съемки с флуоресцентным освещением дневного света и флуоресцентным освещением аналогичного цвета.
	Ручной	Для задания пользовательского баланса белого вручную (стр. 111).

■ Ручной баланс белого

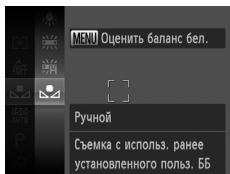
Чтобы цвета изображения выглядели естественно при том освещении, при котором производится съемка, настройте баланс белого в соответствии с текущим источником освещения. Задавайте баланс белого при том же источнике освещения, который будет использоваться при съемке.



- Следуя шагам из раздела «Настройка баланса белого» (стр. 110), выберите значок .
- Наведите камеру на чисто белый объект, чтобы весь экран был белым. Нажмите кнопку **MENU**.
- ▶ После записи данных баланса белого цветовой оттенок экрана изменяется.



- Если после записи данных баланса белого изменить настройки камеры, цвета могут выглядеть неестественно.

Изменение цветовых тонов изображения (Мои цвета)

Произведите требуемое изменение цветовых тонов изображения, например в тона сепии или в черно-белые тона.

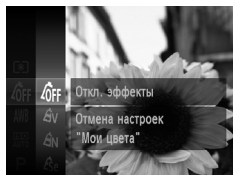

- Нажмите кнопку **FUNC/SET**, выберите в меню значок **OFF**, затем выберите требуемый вариант (стр. 41).
- ▶ Отображается настроенное значение.

OFF Откл. эффекты	—
AV Яркий	Увеличение контраста и насыщенности цветов для получения более резких изображений.
AN Нейтральный	Понижение контрастности и насыщенности цветов для получения более приглушенных изображений.
Se Сепия	Создание изображений в оттенках сепии.
BW Ч/б	Создание черно-белых изображений.
AP Имитация слайда	Объединяются эффекты «Ярко-красный», «Ярко-зеленый» и «Ярко-синий», обеспечивая яркие, но естественно выглядящие цвета, как при съемке на позитивную пленку.
AL Осветлить тон кожи	Осветление телесных тонов.
AD Затемнить тон кожи	Затемнение телесных тонов.
AB Ярко синий	Усиление оттенков синего на изображениях. Небо, океан и другие синие объекты становятся более яркими.
AG Ярко зеленый	Усиление оттенков зеленого на изображениях. Горы, листва и другие зеленые объекты становятся более яркими.
AR Ярко красный	Усиление оттенков красного на изображениях. Красные объекты становятся более яркими.
AC Ручная настройка	Настройка требуемых контрастности, резкости, насыщенности цветов и других параметров (стр. 113).

- ❗ Задание баланса белого (стр. 110) в режиме **Se** или **BW** невозможно.
- ❗ В режимах **AL** и **AD** возможно изменение цвета не только кожи людей, но и других участков изображения. Для некоторых оттенков кожи эти настройки могут не давать ожидаемых результатов.

Ручная настройка

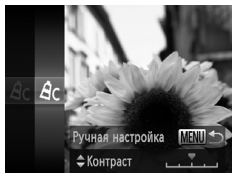

Выберите требуемый уровень контрастности, резкости, насыщенности цветов, красного, зеленого, синего и телесных оттенков изображения в диапазоне 1 – 5.



1 Откройте экран настройки.

- В соответствии с шагами из раздела «Изменение цветовых тонов изображения (Мои цвета)» (стр. 112) выберите значок , затем нажмите кнопку **MENU**.

2 Выполните настройку.

- Кнопками   выберите требуемый параметр, затем кнопками   задайте значение.
- Для получения более сильного/интенсивного эффекта (или более темных телесных оттенков) изменяйте значение вправо, для получения более слабого/менее интенсивного эффекта (или более светлых телесных оттенков) изменяйте значение влево.
- Нажмите кнопку **MENU** для завершения настройки.

Фотографии



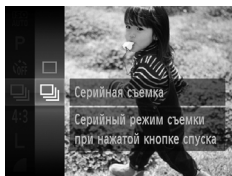

Серийная съемка

Для серийной съемки полностью нажмите кнопку спуска затвора и удерживайте ее нажатой.

Подробные сведения о скорости серийной съемки см. в разделе «Технические характеристики» (стр. 32).



1 Настройте параметр.

- Нажмите кнопку , выберите в меню значок , затем выберите значок  (стр. 41).
- ▶ После завершения настройки отображается значок .

2 Произведите съемку.

- ▶ Для серийной съемки полностью нажмите кнопку спуска затвора и удерживайте ее нажатой.

- ❗ Не может использоваться с таймером автоспуска (стр. 56) или в режиме [Обн. моргания] (стр. 78).
- Во время серийной съемки фокусировка и экспозиция фиксируются в положении/на уровне, определенном при наполовину нажатой кнопке спуска затвора.
- Съемка может на короткое время останавливаться или скорость съемки может снижаться в зависимости от условий съемки, параметров камеры и положения зумирования.
- По мере увеличения количества снятых кадров скорость съемки может уменьшаться.
- При срабатывании вспышки скорость съемки может снижаться.



- При использовании функции идентификации лица (стр. 61) в режиме имя, записываемое в изображении, фиксируется в положении, в котором оно отображалось на первом кадре. Даже если объект перемещается, имя остается в этом фиксированном положении на всех последующих кадрах.

Диапазон съемки и фокусировка

Фотографии

Съемка с близкого расстояния (Макро)

Чтобы ограничить фокусировку близко расположенными объектами, установите камеру в режим . Подробные сведения о диапазоне фокусировки см. в разделе «Технические характеристики» (стр. 32).

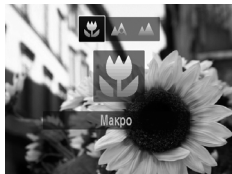

- Нажмите кнопку , кнопками выберите значок , затем нажмите кнопку .
- ▶ После завершения настройки отображается значок .

- ❗ При срабатывании вспышки возможно виньетирование.
- В области отображения желтой полосы под шкалой зумирования цвет значка изменяется на серый, и камера не фокусируется.







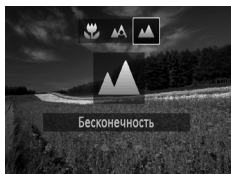

- Во избежание сотрясения камеры попробуйте установить ее на штатив и производить съемку в режиме (стр. 57).

Съемка удаленных объектов (Бесконечность)

Чтобы ограничить фокусировку удаленными объектами, установите камеру в режим . Подробные сведения о диапазоне фокусировки см. в разделе «Технические характеристики» (стр. 32).



- Нажмите кнопку , кнопками   выберите значок , затем нажмите кнопку .
- ▶ После завершения настройки отображается значок .

Цифровой телеконвертер

Фокусное расстояние объектива можно увеличить приблизительно в 1,6 или 2,0 раза. Таким образом можно уменьшить сотрясение камеры, так как используется меньшая выдержка затвора, чем при зумировании (включая использование цифрового зума) до такого же коэффициента увеличения.

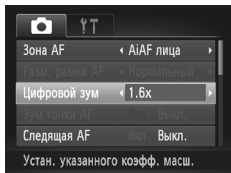

- Нажмите кнопку **MENU**, выберите пункт [Цифровой зум] на вкладке , затем выберите требуемый вариант (стр. 42).
- ▶ Изображение увеличивается, и на экране отображается коэффициент зумирования.



- Цифровой телеконвертер не может использоваться совместно с цифровым зумом (стр. 55) и зумом точки автофокусировки (стр. 77).
- Цифровой телеконвертер доступен только при формате кадра **4:3**.



- При использовании коэффициентов [1.6x] и [2.0x] фокусные расстояния составляют 38,4 – 192 мм и 48,0 – 240 мм соответственно (в пересчете на 35-миллиметровый эквивалент).
- Выдержка затвора может быть одинаковой как при полном перемещении рычага зумирования в направлении  для перехода в положение максимального телефото, так и при зумировании для увеличения объекта до такого же размера после выполнения шага 2 со стр. 55.

Изменение режима рамки автофокусировки

Изменяйте режим рамки AF (автофокусировки) в соответствии с условиями съемки, как указано ниже.

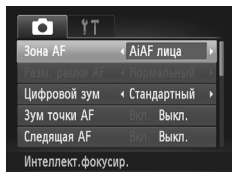

- Нажмите кнопку **MENU**, выберите пункт [Зона AF] на вкладке , затем выберите требуемый вариант (стр. 42).

AiAF лица

- Распознаются лица людей, затем производится фокусировка, настраиваются экспозиция (только оценочный замер) и баланс белого (только режим **AWB**).
- После наведения камеры на объект вокруг лица, определенного камерой в качестве главного объекта, отображается белая рамка, а вокруг остальных определенных лиц мугут отображаться не более двух серых рамок.
- Когда камера обнаруживает перемещения, рамки в определенных пределах следуют за перемещением объектов.
- После того, как будет наполовину нажата кнопка спуска затвора, вокруг лиц, находящихся в фокусе, отображается до 9 зеленых рамок.

- ❗ Если лица не обнаружены или отображаются только серые рамки (белая рамка отсутствует), при нажатии кнопки спуска затвора наполовину в областях, находящихся в фокусе, отображается до 9 зеленых рамок.
- Если лица не обнаружены, а для параметра «Следящая AF» (стр. 119) задано значение [Вкл.], при наполовину нажатой кнопке спуска затвора рамка автофокусировки отображается в центре экрана.
- Примеры лиц, определение которых невозможно:
 - объекты, расположенные слишком далеко или очень близко;
 - темные или светлые объекты;
 - лица, повернутые в профиль, под углом или частично скрытые.
- Камера может неправильно интерпретировать некоторые объекты как лица.
- Если при наполовину нажатой кнопке спуска затвора камера не может сфокусироваться, никакие рамки автофокусировки не отображаются.

Фотографии

Выбор объектов для фокусировки (Сопровождающая АФ)

Снимайте после выбора объекта для фокусировки в соответствии с приведенными ниже инструкциями.

1 Выберите пункт [Сопров. АФ].

- Следуя шагам из раздела «Изменение режима рамки автофокусировки» (стр. 116), выберите пункт [Сопров. АФ].
- ▶ В центре экрана отображается рамка





2 Выберите объект, на который требуется сфокусироваться.



- Наведите камеру таким образом, чтобы рамка находилась на требуемом объекте, затем нажмите кнопку
- ▶ При обнаружении объекта камера подает звуковой сигнал, и отображается значок . Даже если этот объект движется, камера в определенных пределах продолжает отслеживать этот объект.
- ▶ Если никаких объектов не обнаружено, отображается значок .
- Для отмены сопровождения снова нажмите кнопку .





3 Произведите съемку.

- Нажмите наполовину кнопку спуска затвора. Рамка  изменяется на синюю рамку , которая следует за объектом, а камера подстраивает фокусировку и экспозицию (Следящая AF) (стр. 119).
- Для съемки полностью нажмите кнопку спуска затвора.
- ▶ Даже после съемки по-прежнему отображается рамка , и камера продолжает отслеживать объект.



- Для параметра [Следящая AF] (стр. 119) устанавливается значение [Вкл.], которое не может быть изменено.
- Сопровождение может оказаться невозможным, если объект слишком маленький или движется слишком быстро либо если цвет или яркость объекта слишком мало отличается от цвета или яркости заднего плана.
- Пункт [Зум точки AF] на вкладке  недоступен.
- Режимы  и  недоступны.



- Камера может обнаружить объекты, даже если наполовину нажать кнопку спуска затвора без нажатия кнопки . После съемки в центре экрана отображается рамка .
- Если для параметра [Идентиф. лица] задано значение [Вкл.], при обнаружении зарегистрированных людей их имена не отображаются на экране, но записываются на фотографиях (стр. 61). Однако имя будет отображаться, если объект, выбранный для фокусировки, совпадает с человеком, определенным функцией идентификации лица.

Фотографии

Видеофильмы

■ Центр

Отображается одна рамка автофокусировки в центре экрана. Эффективно для надежной фокусировки.



- Если при наполовину нажатой кнопке спуска затвора камера не может сфокусироваться, отображается желтая рамка автофокусировки со значком . Обратите внимание, что увеличение точки автофокусировки (стр. 77) невозможно.



- Чтобы уменьшить размер рамки автофокусировки, нажмите кнопку **MENU** и задайте для параметра [Разм. рамки AF] на вкладке  значение [Малый] (стр. 42).
- При использовании цифрового зума (стр. 55) или цифрового телеконвертера (стр. 115) для рамки автофокусировки устанавливается размер [Нормальный].
- Если для параметра [Идентиф. лица] задано значение [Вкл.], при обнаружении зарегистрированных людей их имена не отображаются на экране, но записываются на фотографиях (стр. 61).

Изменение композиции кадра при фиксированной фокусировке

Пока кнопка спуска затвора удерживается наполовину нажатой, фокусировка и экспозиция фиксированы. Перед съемкой можно произвести требуемое изменение композиции кадра. Эта функция называется «фиксация фокусировки».

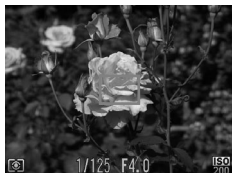

1 Сфокусируйтесь.

- Наведите камеру таким образом, чтобы объект находился в центре, и наполовину нажмите кнопку спуска затвора.
- Убедитесь, что отображаемая вокруг объекта рамка автофокусировки имеет зеленый цвет.



2 Измените композицию кадра.

- Удерживая кнопку спуска затвора наполовину нажатой, переместите камеру для изменения композиции кадра.

3 Произведите съемку.

- Полностью нажмите кнопку спуска затвора.

Съемка в режиме следящей автофокусировки

Этот режим позволяет не пропустить удобный момент при съемке движущихся объектов, так как при наполовину нажатой кнопке спуска затвора камера непрерывно фокусируется на объект и настраивает экспозицию.

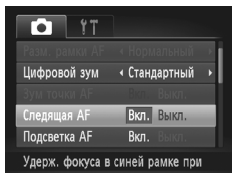

1 Настройте параметр.

- Нажмите кнопку **MENU**, выберите пункт [Следящая AF] на вкладке , затем выберите значение [Вкл.] (стр. 42).

2 Сфокусируйтесь.

- Пока кнопка спуска затвора удерживается наполовину нажатой, производится постоянная настройка фокусировки и экспозиции для области внутри отображаемой синей рамки автофокусировки.

- ❗ В некоторых условиях съемки фокусировка может быть невозможна.
- В условиях недостаточной освещенности при наполовину нажатой кнопке спуска затвора следящая автофокусировка может не включиться (цвет рамок автофокусировки не изменяется на синий). В таком случае фокусировка и экспозиция устанавливаются в соответствии с заданным режимом рамки автофокусировки.
- Если не удастся получить правильную экспозицию, значения выдержки затвора и величины диафрагмы отображаются оранжевым цветом. Отпустите кнопку спуска затвора, затем снова наполовину нажмите ее.
- Съемка с фиксацией автофокусировки недоступна.
- Пункт [Зум точки AF] на вкладке  недоступен.
- Недоступно при использовании таймера автоспуска (стр. 56).

Фотографии



Видеофильмы

Съемка с фиксацией автофокусировки

Можно зафиксировать фокусировку. После фиксации фокусировки положение фокусировки не изменяется, даже если убрать палец с кнопки спуска затвора.



1 Зафиксируйте фокусировку.

- При наполовину нажатой кнопке спуска затвора нажмите кнопку .
- ▶ Фокусировка фиксируется, и отображается значок AFL.
- Чтобы отменить фиксацию фокусировки, отпустите кнопку спуска затвора и снова нажмите кнопку . В этом случае значок AFL больше не отображается.

2 Выберите композицию кадра и произведите съемку.

Вспышка

Включение вспышки

Можно настроить вспышку, чтобы она срабатывала для каждого кадра. Подробные сведения о радиусе действия вспышки приведены в пункте «Радиус действия вспышки» (см. раздел «Технические характеристики» (стр. 32)).



- Нажмите кнопку **▶**, кнопками **◀▶** выберите значок **⚡**, затем нажмите кнопку **FUNC SET**.
- ▶ После завершения настройки отображается значок **⚡**.

Съемка с синхронизацией при длительной выдержке

При использовании этой функции вспышка срабатывает для увеличения яркости основного объекта (например, людей), при этом камера производит съемку с длительной выдержкой для увеличения яркости фона, находящегося вне радиуса действия вспышки.

Подробные сведения о радиусе действия вспышки приведены в пункте «Радиус действия вспышки» (см. раздел «Технические характеристики» (стр. 32)).

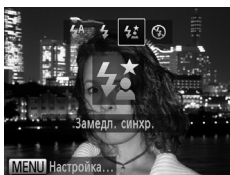

1 Настройте параметр.

- Нажмите кнопку **▶**, кнопками **◀▶** выберите значок **⚡***, затем нажмите кнопку **FUNC SET**.
- ▶ После завершения настройки отображается значок **⚡***.

2 Произведите съемку.

- Даже после срабатывания вспышки главный объект не должен двигаться до тех пор, пока не прекратится подача звукового сигнала срабатывания затвора.

⚠ * Установите камеру на штатив или примите другие меры для сохранения неподвижности камеры и исключения ее сотрясения. В таком случае задайте для параметра [Режим IS] значение [Выкл.] (стр. 123).



Фиксация экспозиции при съемке со вспышкой

Так же как и в случае фиксации автоэкспозиции (стр. 107), можно зафиксировать экспозицию при съемке со вспышкой.

1 Установите для вспышки режим (стр. 121).



2 Зафиксируйте экспозицию при съемке со вспышкой.



- Наведите камеру на объект, который требуется снять с зафиксированной экспозицией. При наполовину нажатой кнопке спуска затвора нажмите кнопку .
- ▶ Срабатывает вспышка, и после появления значка **FEL** мощность вспышки будет сохранена.
- Чтобы отменить фиксацию экспозиции при съемке со вспышкой, отпустите кнопку спуска затвора и снова нажмите кнопку . В этом случае значок **FEL** больше не отображается.

3 Выберите композицию кадра и произведите съемку.





• FE: фиксация экспозиции при съемке со вспышкой

Изменение коэффициента компрессии (качество изображения)

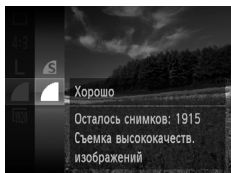
Выберите одно из 2 следующих значений коэффициента компрессии:  (Отлично),  (Хорошо). Сведения о количестве кадров, которые можно записать при каждом значении коэффициента компрессии на карту памяти, см. в разделе «Технические характеристики» (стр. 32).





Настройте параметр.

- Нажмите кнопку , выберите в меню значок , затем выберите требуемый вариант (стр. 41).
- ▶ Отображается настроенное значение.

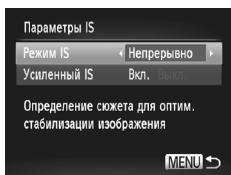
Изменение настроек режима IS



1 Откройте экран настройки.

- Нажмите кнопку **MENU**, выберите пункт [Параметры IS] на вкладке , затем нажмите кнопку  (стр. 42).

2 Настройте параметр.

- Выберите пункт [Режим IS], затем выберите требуемое значение (стр. 42).

Непрерывно	Стабилизация изображения, оптимальная для условий съемки, применяется автоматически (интеллектуальная стабилизация изображения) (стр. 53).
При съемке*	Стабилизация изображения работает только в момент съемки.
Выкл.	Стабилизация изображения отключена.

* Для съемки видеофильмов эта настройка изменяется на [Непрерывно].

- ❗ Если функция стабилизации изображения не может устранить сотрясения камеры, установите камеру на штатив или примите другие меры к обеспечению неподвижности камеры. В таком случае задайте для параметра [Режим IS] значение [Выкл.].

Отключение усиленной стабилизации изображения

Функция усиленной стабилизации изображения уменьшает сотрясения камеры, которые могут возникать при съемке видеофильмов в диапазоне телефото. Однако эта функция может не давать ожидаемых результатов в случае более сильных сотрясений камеры, возможных при съемке во время ходьбы или при перемещении камеры в соответствии с перемещением объекта. В таком случае установите для функции усиленной стабилизации изображения значение [Выкл.].

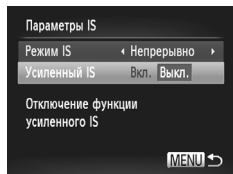

- В соответствии с шагами из раздела «Изменение настроек режима IS» (стр. 123) откройте экран [Параметры IS].
- Выберите пункт [Усиленный IS], затем выберите значение [Выкл.] (стр. 42).

- ❗ Если для параметра [Режим IS] задано значение [Выкл.], функция [Усиленный IS] не применяется.

5

Режим воспроизведения

Просматривайте свои снимки, а также различными способами производите поиск или редактирование снимков

- Для подготовки камеры к этим операциям нажмите кнопку , чтобы перейти в режим воспроизведения.



Воспроизведение или редактирование переименованных изображений, изображений, уже отредактированных в компьютере, или изображений из других камер может оказаться невозможным.

Просмотр

После съемки фотографий или видеофильмов их можно просмотреть на экране в соответствии с приведенными ниже инструкциями.

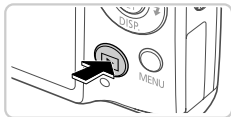



1 Перейдите в режим воспроизведения.









- Нажмите кнопку .
- ▶ Отображается последний снимок.



2 Переходите между своими снимками.

- Для просмотра предыдущего снимка нажмите кнопку . Для просмотра следующего снимка нажмите кнопку .



- Для перехода в режим прокрутки экрана нажмите кнопки   и удерживайте их нажатыми не менее 1 с. В этом режиме для перехода между снимками нажимайте кнопки  .
- Для возврата в режим отображения одного изображения нажмите кнопку .
- Для перехода между изображениями, сгруппированными по дате съемки, нажимайте кнопки   в режиме прокрутки экрана.
- Видеофильмы обозначаются значком  . Для воспроизведения видеофильмов переходите к шагу 3.



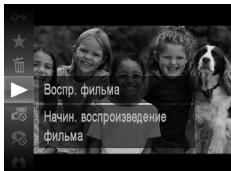

3 Запустите воспроизведение видеофильмов.

- Чтобы запустить воспроизведение, нажмите кнопку **FUNC SET**, кнопками **▲▼** выберите значок **▶**, затем снова нажмите кнопку **FUNC SET**.

4 Отрегулируйте громкость.

- Для регулировки громкости используйте кнопки **▲▼**.

5 Приостановите воспроизведение.

- Чтобы приостановить воспроизведение, нажмите кнопку **FUNC SET**. Отображается панель управления видеофильмом. Чтобы возобновить воспроизведение, кнопками **◀▶** выберите значок **▶**, затем нажмите кнопку **FUNC SET**.
- ▶ После завершения видеофильма отображается значок **SET** **⏏**.



- Для переключения из режима воспроизведения в режим съемки наполовину нажмите кнопку спуска затвора.
- Для отключения прокрутки экрана нажмите кнопку **MENU**, выберите пункт [Прокр. экрана] на вкладке **▶**, затем выберите значение [Выкл.].
- Для воспроизведения с последнего просматривавшегося изображения нажмите кнопку **MENU**, выберите пункт [Отображать] на вкладке **▶**, затем выберите значение [Посл.просм].
- Для изменения эффекта перехода между изображениями нажмите кнопку **MENU**, выберите пункт [Переход] на вкладке **▶**, затем кнопками **◀▶** выберите эффект.

Фотографии

Проверка людей, обнаруженных функцией идентификации лица

Если переключить камеру в режим простой информации (стр. 128), отображаются до 5 имен людей, зарегистрированных в функции идентификации лица (стр. 61).



Переключитесь в режим простой информации и произведите проверку.

- Несколько раз нажмите кнопку **▼**, пока не будет включен режим простой информации, затем кнопками **◀▶** выберите изображение.
- ▶ На обнаруженных людях будут отображаться имена.



- Если не требуется, чтобы на фотографиях, снятых с использованием функции идентификации лица, отображались имена, нажмите кнопку **MENU**, выберите пункт [Инф. об идентификат. лица] на вкладке **▶**, и задайте для параметра [Отображ. имени] значение [Выкл.].

Переключение режимов отображения

Нажимайте кнопку ▼ для просмотра на экране другой информации или для скрытия информации. Подробные сведения об отображаемой информации см. на стр. 206.



*Не отображается для видеофильмов.



Переключение режимов отображения с помощью кнопки ▼ также возможно сразу после съемки, когда снятое изображение отображается на экране. Однако режим простой информации недоступен. Для изменения начального режима отображения нажмите кнопку MENU и выберите пункт [Проверка инф.] на вкладке (стр. 80).

Предупреждение о передержке (для ярких участков изображения)

В режиме подробной информации обесцвеченные яркие участки изображения мигают на экране.

Гистограмма

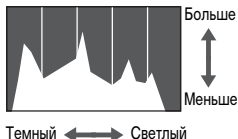

- График, отображаемый в режиме подробной информации, представляет собой гистограмму, показывающую распределение яркости на изображении. По горизонтальной оси откладывается степень яркости, а по вертикальной оси – количество пикселей изображения, имеющих соответствующий уровень яркости. Просмотр гистограммы позволяет проверить экспозицию.

Проверка фокусировки

Для проверки фокусировки снимков можно увеличить область изображения, в которой находилась рамка автофокусировки в момент съемки.

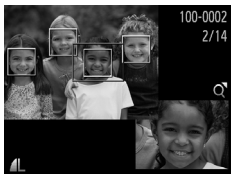

1 Откройте экран проверки фокусировки.

- Нажмите кнопку ▼ (стр. 128).
- ▶ В месте, в котором во время задания фокусировки находилась рамка автофокусировки, отображается белая рамка.
- ▶ Серые рамки отображаются на лицах, которые были обнаружены позже, в режиме воспроизведения.
- ▶ Часть изображения, находящаяся в оранжевой рамке, увеличивается.

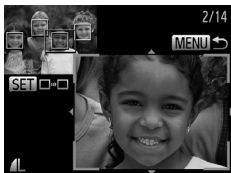

2 Переключайтесь между рамками.

- Один раз переместите рычаг зумирования в направлении Q.
- ▶ Отображается показанный слева экран.
- При наличии нескольких рамок для переключения на другие рамки нажимайте кнопку .

3 Увеличивайте или уменьшайте изображение, просматривайте другие области изображения.

- Для увеличения или уменьшения изображения при проверке фокусировки используйте рычаг зумирования. Для изменения отображаемого положения используйте кнопки ▲▼◀▶.
- Для возврата к исходному экрану из шага 1 нажмите кнопку MENU.

Переход между изображениями в индексе

Отображая несколько изображений в виде индекса, можно быстро найти требуемое изображение.

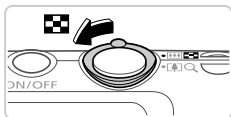

1 Изображения отображаются в виде индекса.

- Для отображения изображений в виде индекса переместите рычаг зумирования в направлении . Если переместить рычаг еще раз, число отображаемых изображений увеличится.
- Для уменьшения числа отображаемых изображений переместите рычаг зумирования в направлении . При каждом перемещении рычага число отображаемых изображений уменьшается.



2 Выберите изображение.

- Кнопками выберите изображение.
- ▶ Вокруг выбранного изображения отображается оранжевая рамка.
- Для просмотра выбранного изображения в режиме отображения одного изображения нажмите кнопку .



Поиск изображений

При поиске на карте памяти, содержащей много изображений, можно указать условия поиска для отображения только определенных изображений. Можно также одновременно защитить (стр. 139) или стереть (стр. 143) все изображения, содержащиеся в результатах поиска.

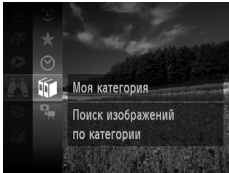
Имя	Отображаются изображения зарегистрированного человека (стр. 61).
Избранные	Отображаются изображения, помеченные как избранные (стр. 148).
Перех. по дате	Отображаются изображения, снятые в определенный день.
Моя категория	Отображаются изображения из определенной категории (стр. 149).
Изображ./видео	Отображаются фотографии, видеофильмы или видеофильмы, снятые в режиме .







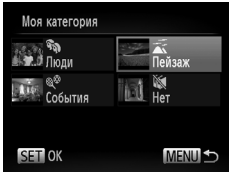



1 Выберите условие поиска.

- Нажмите кнопку , выберите в меню значок , затем выберите условие (стр. 41).



2 Просмотрите результаты поиска изображений.

- Кнопками    выберите тип изображений для просмотра, затем нажмите кнопку . (Кроме случая поиска изображений по .)
- ▶ Изображения, удовлетворяющие условию поиска, отображаются в желтой рамке.
- Для просмотра результатов поиска изображений нажимайте кнопки  .
- Для отмены поиска изображений выберите на шаге 1 значок .



- Если камера не нашла изображений, удовлетворяющих условию поиска, эти условия поиска будут недоступны.





- Варианты просмотра изображений в результатах поиска (шаг 2) включают в себя «Переход между изображениями в индексе» (стр. 130), «Просмотр слайд-шоу» (стр. 136) и «Увеличение изображений» (стр. 135). Можно защитить, стереть или распечатать сразу все изображения в результатах поиска, выбрав пункт «Выбр. все найд. изобр.» в разделе «Защита изображений» (стр. 139), «Стирание всех изображений» (стр. 143), «Добавление изображений в список печати (DPOF)» (стр. 188) или «Добавление изображений в фотокнигу» (стр. 192).
- В случае изменения категорий, назначенных изображениям (стр. 149), а также редактирования изображений и их сохранения в виде новых изображений (стр. 152) отображается сообщение и поиск изображений завершается.

Просмотр видеофильмов, снятых в режиме «Подборка видео»

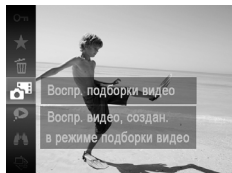
Видеофильмы, созданные в режиме  (стр. 95), можно просматривать по датам.



1 Выберите видеофильм.

- Нажмите кнопку , выберите в меню значок , затем выберите дату (стр. 41).

2 Запустите воспроизведение видеофильма.



- Нажмите кнопку , чтобы начать воспроизведение.

Просмотр отдельных изображений из группы

Сгруппированные изображения, снятые в режиме  (стр. 100), обычно отображаются вместе, но их можно также просматривать и индивидуально.



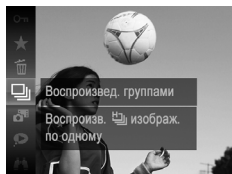

1 Выберите группу изображений.

- Кнопками   выберите изображение с меткой .





2 Выберите значок .



- Нажмите кнопку , затем выберите в меню пункт  (стр. 41).



3 Просмотрите отдельные изображения из группы.

- При нажатии кнопок ◀▶ отображаются только изображения из этой группы.
- Чтобы отменить воспроизведение группы, нажмите кнопку , выберите в меню значок  и снова нажмите кнопку  (стр. 41).



- Во время воспроизведения группы (шаг 3) можно также использовать функции меню, доступные при нажатии кнопки . Можно также быстро переходить между изображениями («Переход между изображениями в индексе» (стр. 130)) и увеличивать их («Увеличение изображений» (стр. 135)). Можно защитить, стереть или распечатать сразу все изображения группы, выбрав пункт «Все изобр. в группе» в разделе «Защита изображений» (стр. 139), «Стирание всех изображений» (стр. 143), «Добавление изображений в список печати (DPOF)» (стр. 188) или «Добавление изображений в фотокнигу» (стр. 192).
- Для разгруппирования изображений, чтобы их можно было просматривать по-отдельности, нажмите кнопку **MENU**, выберите пункт [Групп. изобр.] на вкладке , затем выберите значение [Выкл.] (стр. 42). Однако сгруппированные изображения невозможно разгруппировать во время индивидуального воспроизведения.

Фотографии

Редактирование информации функции идентификации лица

Если во время воспроизведения окажется, что отображается неправильное имя, можно изменить или удалить его.

Однако невозможно добавить имена людей, которые не были обнаружены функцией идентификации лица (имена не отображаются), а также людей, имена которых были удалены.

Изменение имен

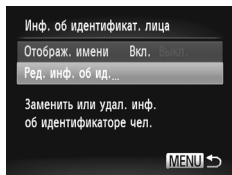





1 Откройте экран настройки.

- Нажмите кнопку **MENU** и выберите пункт [Инф. об идентификат. лица] на вкладке  (стр. 42).
- Кнопками ▲▼ выберите пункт [Ред. инф. об ид.], затем нажмите кнопку .



2 Выберите изображение.

- В соответствии с процедурой со стр. 127 выберите изображение, затем нажмите кнопку .
- Вокруг выбранного лица отображается оранжевая рамка. Если на изображении отображаются несколько лиц, кнопками   выберите имя, которое требуется изменить, и нажмите кнопку .

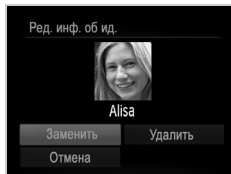





3 Выберите пункт для редактирования.

- Кнопками    выберите пункт [Заменить], затем нажмите кнопку .

4 Выберите имя человека для изменения.

- В соответствии с инструкциями шага 2 со стр. 67 выберите имя человека, которое требуется изменить.

■ Удаление имен

- Выберите пункт [Удалить] на экране из шага 3 выше, затем нажмите кнопку .
- После появления запроса [Удалить?] кнопками   выберите пункт [OK], затем нажмите кнопку .

Увеличение изображений

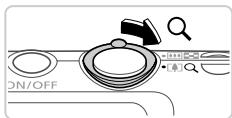

Приблизительное положение отображаемой области

1 Увеличьте изображение.

- При перемещении рычага зумирования в направлении изображение увеличивается и отображается значок . Продолжая удерживать рычаг зумирования нажатым, можно увеличивать изображения макс. приблизительно в 10 раз.
- Для уменьшения переместите рычаг зумирования в направлении . Продолжайте удерживать для возврата в режим отображения одного изображения.

2 Перемещайте отображаемую область и переходите между изображениями, как требуется.

- Для перемещения отображаемой области нажимайте кнопки .
- Когда отображается значок , в режим можно переключиться, нажав кнопку . Для перехода на другие изображения в режиме увеличения нажимайте кнопки . Для восстановления исходной настройки еще раз нажмите кнопку .



* В режим отображения одного изображения из режима увеличения можно вернуться, нажав кнопку **MENU**.

Просмотр слайд-шоу

Автоматическое воспроизведение изображений с карты памяти производится следующим образом. Каждое изображение отображается в течение приблизительно 3 с.

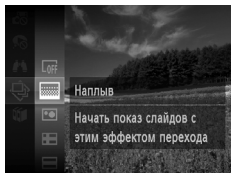

Выберите эффект перехода в слайд-шоу и запустите воспроизведение.

- Нажмите кнопку **FUNC SET**, выберите в меню значок , затем выберите требуемый вариант (стр. 41).
- ▶ Демонстрация слайд-шоу начинается через несколько секунд после отображения сообщения [Загрузка снимка...].
- Для прекращения слайд-шоу нажмите кнопку **MENU**.



- Во время слайд-шоу функции энергосбережения камеры (стр. 38) отключаются.



- Для приостановки или возобновления слайд-шоу нажмите кнопку **FUNC SET**.
- Во время воспроизведения можно переключаться на другие изображения, нажимая кнопки **◀▶**. Для быстрого перехода вперед или назад удерживайте кнопки **◀▶** нажатыми.
- В режиме поиска изображений (стр. 130) воспроизводятся только изображения, удовлетворяющие условиям поиска.

Изменение параметров слайд-шоу

Можно задать повтор слайд-шоу, выбрать переходы между изображениями и время отображения каждого изображения. Выберите один из 6 эффектов перехода между изображениями.

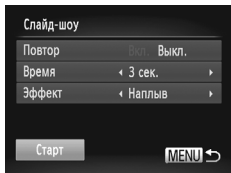

1 Откройте экран настройки.

- Нажмите кнопку **MENU** и выберите пункт [Слайд-шоу] на вкладке (стр. 42).

2 Настройте параметры.

- Выберите настраиваемый пункт меню, затем выберите требуемое значение (стр. 42).
- Чтобы запустить слайд-шоу со своими параметрами, выберите пункт [Старт] и нажмите кнопку .
- Для возврата на экран меню нажмите кнопку **MENU**.



• Значение параметра [Время] не может быть изменено, если для параметра [Эффект] выбрано значение [Пузырек].

Автоматическое воспроизведение похожих изображений (Умное отображение)

На основе текущего изображения камера предлагает четыре похожих изображения, которые, возможно, Вы захотите посмотреть. После выбора одного из этих изображений для просмотра камера предлагает еще 4 изображения. Это интересный способ воспроизведения изображений в неожиданном порядке. Попробуйте эту функцию после съемки большого количества кадров с разнообразными сюжетами.

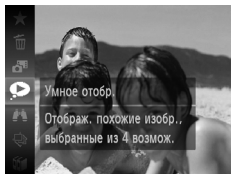



1 Выберите умное отображение.

- Нажмите кнопку , затем выберите в меню пункт (стр. 41).
- ▶ Отображаются 4 изображения-кандидата.



2 Выберите изображение.

- Кнопками ▲▼◀▶ выберите изображение, которое хотите просмотреть следующим.
- ▶ Выбранное изображение отображается в центре, окруженное следующими 4 изображениями-кандидатами.
- Для отображения центрального изображения во весь экран нажмите кнопку . Для восстановления исходного отображения снова нажмите кнопку .
- При нажатии кнопки **MENU** восстанавливается режим отображения одного изображения.



- В режиме «Умное отображение» воспроизводятся только фотографии, снятые данной камерой.
- В указанных ниже случаях функция [Умное отобр.] недоступна:
 - при наличии менее 50 фотографий, снятых данной камерой;
 - в данный момент отображается неподдерживаемое изображение;
 - при использовании функции поиска изображений (стр. 130);
 - при воспроизведении группами (стр. 132).

Защита изображений

Защищайте важные изображения для предотвращения случайного стирания камерой (стр. 143).

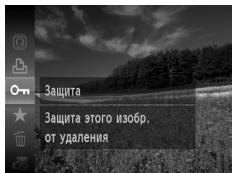

- Нажмите кнопку **FUNC SET**, затем выберите в меню значок **Отп** (стр. 41). Отображается сообщение [Защищено].
- Для отмены защиты повторите эту операцию и снова выберите значок **Отп**, затем нажмите кнопку **FUNC SET**.



- При форматировании карты памяти защищенные изображения с этой карты будут стерты (стр. 164, 165).



- Защищенные изображения не могут быть стерты камерой. Для их стирания сначала отмените параметры защиты.

С помощью меню

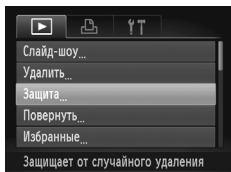

1 Откройте экран настройки.

- Нажмите кнопку **MENU** и выберите пункт [Защита] на вкладке **▶** (стр. 42).

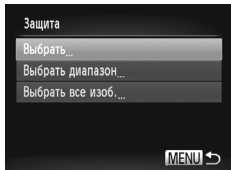

2 Укажите способ выбора.

- Выберите пункт меню и требуемую настройку (стр. 42).
- Для возврата на экран меню нажмите кнопку **MENU**.



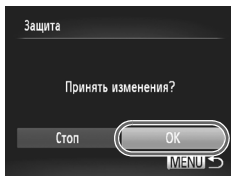

Выбор изображений по одному



1 Выберите пункт [Выбрать].

- В соответствии с шагом 2 со стр. 139 выберите пункт [Выбрать] и нажмите кнопку .

2 Выберите изображение.

- Кнопками ◀▶ выберите изображение, затем нажмите кнопку . Отображается значок .
- Чтобы отменить защиту, снова нажмите кнопку . Значок  больше не отображается.
- Повторите эту операцию для задания других изображений.

3 Установите защиту изображений.

- Нажмите кнопку **MENU**. Отображается сообщение с запросом подтверждения.
- Кнопками ◀▶ выберите пункт [OK], затем нажмите кнопку .



- Если переключиться в режим съемки или выключить камеру до завершения процесса настройки на шаге 3, изображения не будут защищены.

Выбор диапазона

1 Выберите пункт [Выбрать диапазон].

- В соответствии с шагом 2 со стр. 139 выберите пункт [Выбрать диапазон] и нажмите кнопку .

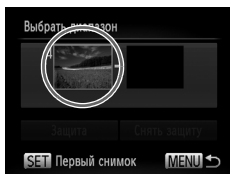



2 Выберите начальное изображение.

- Нажмите кнопку .



- Кнопками   выберите изображение, затем нажмите кнопку .

3 Выберите конечное изображение.

- Нажмите кнопку , выберите пункт [Последний снимок], затем нажмите кнопку .



- Кнопками   выберите изображение, затем нажмите кнопку .

- В качестве последнего изображения не могут быть выбраны изображения, расположенные перед первым изображением.

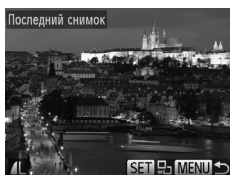

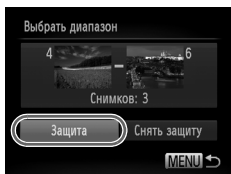

4 Установите защиту изображений.

- Кнопкой ▼ выберите пункт [Защита], затем нажмите кнопку .

Задание сразу всех изображений

1 Выберите пункт [Выбрать все изоб.].

- В соответствии с шагом 2 со стр. 139 выберите пункт [Выбрать все изоб.] и нажмите кнопку .

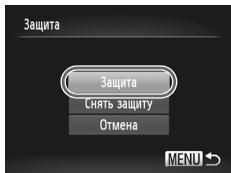

2 Установите защиту изображений.

- Кнопками ▲▼ выберите пункт [Защита], затем нажмите кнопку .



* Чтобы отменить защиту для групп изображений, выберите пункт [Снять защиту] на шаге 4 раздела «Выбор диапазона» или на шаге 2 раздела «Задание сразу всех изображений».

Стирание изображений



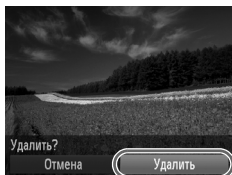

Неужные изображения можно выбирать и стирать по одному. Будьте осторожны при удалении изображений, так как их невозможно восстановить.

1 Выберите изображение для стирания.

- Кнопками ◀▶ выберите изображение.



2 Сотрите изображение.

- Нажмите кнопку , затем выберите пункт  в меню (стр. 41).
- После появления запроса [Удалить?] кнопками ◀▶ выберите пункт [Удалить], затем нажмите кнопку .
- ▶ Текущее изображение стирается.
- Для отмены стирания кнопками ◀▶ выберите пункт [Отмена], затем нажмите кнопку .

Стирание всех изображений

Можно стереть сразу все изображения. Будьте осторожны при удалении изображений, так как их невозможно восстановить. Защищенные изображения (стр. 139) стереть невозможно.

Указание способа выбора

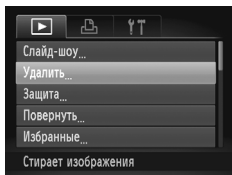

1 Откройте экран настройки.

- Нажмите кнопку **MENU** и выберите пункт [Удалить] на вкладке  (стр. 42).

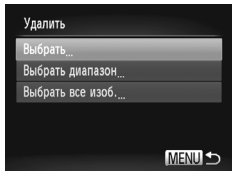

2 Укажите способ выбора.

- Выберите пункт меню и требуемую настройку (стр. 42).
- Кнопками ▲▼ укажите способ выбора, затем нажмите кнопку .
- Для возврата на экран меню нажмите кнопку **MENU**.

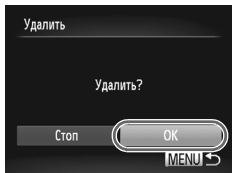

Выбор изображений по одному





1 Выберите пункт [Выбрать].

- В соответствии с шагом 2 со стр. 143 выберите пункт [Выбрать] и нажмите кнопку .

2 Выберите изображение.

- После выбора изображения в соответствии с шагом 2 со стр. 140 отображается значок .
- Чтобы отменить стирание, снова нажмите кнопку . Значок  больше не отображается.
- Повторите эту операцию для задания других изображений.

3 Сотрите изображение.

- Нажмите кнопку **MENU**. Отображается сообщение с запросом подтверждения.
- Кнопками   выберите пункт [OK], затем нажмите кнопку .

Выбор диапазона

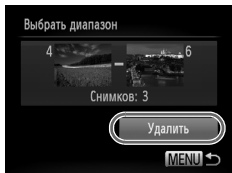



1 Выберите пункт [Выбрать диапазон].

- В соответствии с шагом 2 со стр. 143 выберите пункт [Выбрать диапазон] и нажмите кнопку .

2 Выберите изображения.

- Выберите изображения в соответствии с инструкциями шагов 2 – 3 со стр. 141.

3 Сотрите изображения.

- Кнопкой  выберите пункт [Удалить], затем нажмите кнопку .

Задание сразу всех изображений

1 Выберите пункт [Выбрать все изоб.].

- В соответствии с шагом 2 со стр. 143 выберите пункт [Выбрать все изоб.] и нажмите кнопку .

2 Сотрите изображения.

- Кнопками ◀▶ выберите пункт [OK], затем нажмите кнопку .

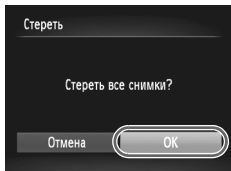

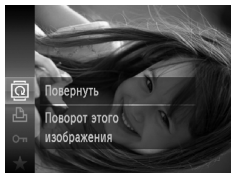

Поворот изображений

Измените ориентацию изображений и сохраните их, как указано ниже.





1 Выберите значок .

- Нажмите кнопку , затем выберите в меню значок  (стр. 41).



2 Поверните изображение.

- Нажмите кнопку  или , в зависимости от требуемого направления. При каждом нажатии кнопки изображение поворачивается на 90°. Нажмите кнопку  для завершения настройки.

С помощью меню

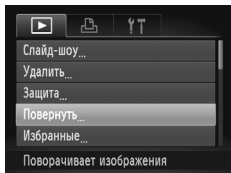



1 Выберите пункт [Повернуть].

- Нажмите кнопку **MENU** и выберите пункт [Повернуть] на вкладке  (стр. 42).



2 Поверните изображение.

- Кнопками   выберите изображение.
- При каждом нажатии кнопки  изображение поворачивается на 90°.
- Для возврата на экран меню нажмите кнопку **MENU**.



- Поворот видеофильмов с качеством изображения $F1920$ или $F1280$ невозможен.
- Если для параметра [Авт. поворот] задано значение [Выкл.], поворот изображений невозможен (стр. 147).

Отключение автоматического поворота

Выполните эти шаги для отключения автоматического поворота камерой, которая поворачивает изображения, снятые при вертикальной ориентации камеры, чтобы они отображались в камере вертикально.

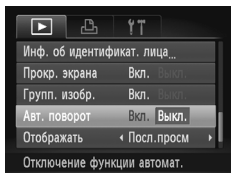

- Нажмите кнопку **MENU**, выберите пункт [Авт. поворот] на вкладке , затем выберите значение [Выкл.] (стр. 42).



- Если для параметра [Авт. поворот] задано значение [Выкл.], поворот изображений невозможен (стр. 146). Кроме того, уже повернутые изображения будут отображаться в исходной ориентации.
- Даже если для параметра [Авт. поворот] задано значение [Выкл.], в режиме «Умное отображение» (стр. 137) изображения, снятые в вертикальной ориентации, отображаются вертикально, а повернутые изображения отображаются в повернутой ориентации.





Категории изображений

Можно пометить изображения как избранные и назначить им категорию «Моя категория» (стр. 149). Выбрав категорию в режиме поиска изображений, можно применять указанные ниже операции только ко всем таким изображениями.

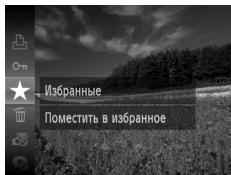
- Просмотр (стр. 126), Просмотр слайд-шоу (стр. 136), Защита изображений (стр. 139), Стирание изображений (стр. 143), Добавление изображений в список печати (DPOF) (стр. 188), Добавление изображений в фотокнигу (стр. 192)

Пометка изображений как избранных



- Нажмите кнопку , затем выберите в меню пункт  (стр. 41).
- ▶ Отображается сообщение [Помечено как избранное].
- Чтобы отменить пометку изображения, повторите эту операцию и снова выберите значок , затем нажмите кнопку .



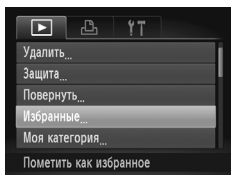



С помощью меню



1 Выберите пункт [Избранные].

- Нажмите кнопку **MENU** и выберите пункт [Избранные] на вкладке  (стр. 42).

2 Выберите изображение.

- Кнопками   выберите изображение, затем нажмите кнопку . Отображается значок .
- Чтобы отменить пометку изображения, снова нажмите кнопку . Значок  больше не отображается.
- Повторите эту операцию для выбора дополнительных изображений.

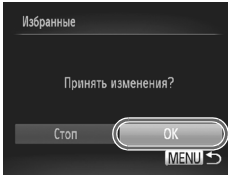

3 Завершите процесс настройки.

- Нажмите кнопку **MENU**. Отображается сообщение с запросом подтверждения.
- Кнопками ◀▶ выберите пункт [OK], затем нажмите кнопку .



● Если переключиться в режим съемки или выключить камеру до завершения процесса настройки на шаге 3, изображения не будут помечены как избранные.



● При передаче в компьютеры, работающие под управлением ОС Windows 7 или Windows Vista избранные изображения получают оценку «три звездочки» (★★★★☆☆). (Не относится к видеофильмам.)

Систематизация изображений по категориям (Моя категория)

Можно систематизировать изображения по категориям. Обратите внимание, что во время съемки изображениям автоматически назначается категория в соответствии с условиями съемки.

 : изображения с обнаруженными лицами или изображения, снятые в режиме  или .

 : изображения, определенные как ,  или  в режиме **AUTO**, либо изображения, снятые в режиме .

 : изображения, снятые в режиме  или .

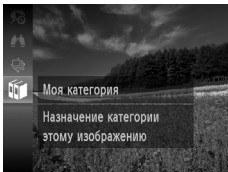





1 Выберите категорию.

- Нажмите кнопку , затем выберите в меню значок  (стр. 41).



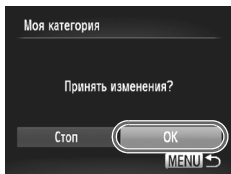

2 Выберите изображения.

- Кнопками ◀▶ выберите изображение, кнопками ▲▼ выберите категорию, затем нажмите кнопку . Отображается значок .
- Чтобы отменить выбор, снова нажмите кнопку . Значок  больше не отображается.
- Повторите эту операцию для задания других изображений.



3 Завершите процесс настройки.

- Нажмите кнопку **MENU**. Отображается сообщение с запросом подтверждения.
- Кнопками ◀▶ выберите пункт [ОК], затем нажмите кнопку .

 Если переключиться в режим съемки или выключить камеру до завершения процесса настройки на шаге 3, изображениям не будет назначена категория.

С помощью меню

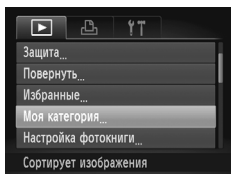

1 Откройте экран настройки.

- Нажмите кнопку **MENU**, затем выберите пункт [Моя категория] на вкладке  (стр. 42).

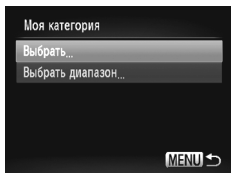

2 Укажите способ выбора.

- Выберите пункт меню и требуемую настройку (стр. 42).
- Для возврата на экран меню нажмите кнопку **MENU**.

Выбор изображений по одному

1 Выберите пункт [Выбрать].

- В соответствии с шагом 2 выше выберите пункт [Выбрать] и нажмите кнопку .

2 Выберите изображение.

- Кнопками ◀▶ выберите изображение.

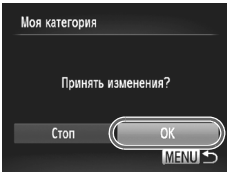

3 Выберите категорию.

- Кнопками ▲▼ выберите категорию, затем нажмите кнопку . Отображается значок ✓.
- Чтобы отменить выбор, снова нажмите кнопку . Значок ✓ больше не отображается.
- Повторите эту операцию для выбора дополнительных изображений.

4 Завершите процесс настройки.

- Нажмите кнопку **MENU**. Отображается сообщение с запросом подтверждения. Кнопками ◀▶ выберите пункт [ОК], затем нажмите кнопку .

* Если переключиться в режим съемки или выключить камеру до завершения процесса настройки на шаге 4, изображениям не будет назначена категория.

Выбор диапазона

1 Выберите пункт [Выбрать диапазон].

- В соответствии с шагом 2 со стр. 150 выберите пункт [Выбрать диапазон] и нажмите кнопку .

2 Выберите изображения.

- Выберите изображения в соответствии с инструкциями шагов 2 – 3 со стр. 141.

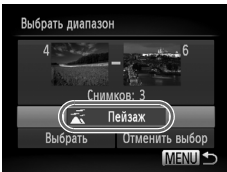

3 Выберите категорию.

- Нажмите кнопку ▼ для выбора типа изображения, затем кнопками ◀▶ выберите категорию.

4 Завершите процесс настройки.

- Кнопкой ▼ выберите пункт [Выбрать], затем нажмите кнопку .

* Выбор всех изображений в категории [Выбрать диапазон] можно отменить, выбрав пункт [Отменить выбор] на шаге 4.

Редактирование фотографий

- ! Редактирование изображений (стр. 152 – 156) возможно только при наличии достаточного места на карте памяти.

Изменение размера изображений

Сохраните копию изображений с меньшим разрешением.

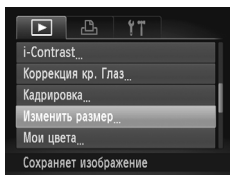

1 Выберите пункт [Изменить размер].

- Нажмите кнопку **MENU** и выберите пункт [Изменить размер] на вкладке (стр. 42).

2 Выберите изображение.

- Кнопками выберите изображение, затем нажмите кнопку .

3 Выберите размер изображения.

- Кнопками выберите размер, затем нажмите кнопку .
- ▶ Отображается запрос [Сохранить новое изображение?].

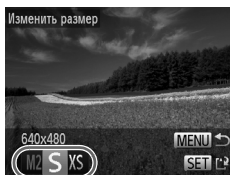

4 Сохраните новое изображение.

- Кнопками выберите пункт [OK], затем нажмите кнопку .
- ▶ Изображение сохраняется в виде нового файла.

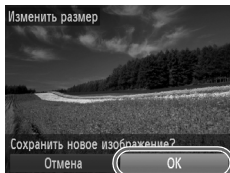

5 Просмотрите новое изображение.

- Нажмите кнопку **MENU**. Отображается запрос [Показать новое изображение?].
- Кнопками выберите вариант [Да], затем нажмите кнопку .
- ▶ Отображается сохраненное изображение.

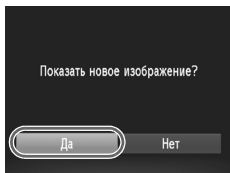

- ❗ Для изображений, сохраненных на шаге 3 с разрешением **XS**, редактирование невозможно.

- ✎ Изменение размера изображений на более высокие разрешения невозможно.

Обрезка

Можно указать часть изображения для сохранения в виде отдельного файла изображения.

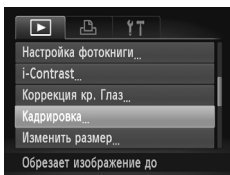

Область обрезки



Предварительный просмотр изображения после обрезки

Разрешение после обрезки



1 Выберите пункт [Кадрировка].

- Нажмите кнопку **MENU** и выберите пункт [Кадрировка] на вкладке (стр. 42).

2 Выберите изображение.

- Кнопками выберите изображение, затем нажмите кнопку .

3 Настройте область обрезки.

- ▶ Вокруг обрезаемой части изображения отображается рамка.
- ▶ Исходное изображение отображается в левом верхнем углу, а предварительный просмотр обрезанного изображения – в правом нижнем углу.
- Для изменения размера рамки перемещайте рычаг зумирования.
- Для перемещения рамки нажимайте кнопки .
- Для изменения ориентации рамки нажмите кнопку .
- Нажмите кнопку **MENU**.

4 Сохраните изображение в новый файл и просмотрите его.

- Выполните шаги 4 – 5 со стр. 152.

- ❗ Редактирование изображений, снятых с разрешением **S** (стр. 72), или изображений, размер которых изменен на **XS** (стр. 152), невозможно.



- Изображения, для которых поддерживается обрезка, после обрезки сохраняют исходный формат кадра.
- Разрешение обрезанных изображений ниже, чем у исходных изображений.
- При обрезке фотографий, снятых с использованием функции идентификации лица, на обрезанном изображении остаются имена только тех людей, которые остались на обрезанном изображении.

Изменение цветовых тонов изображения (Мои цвета)

Можно настроить цвета изображения и сохранить отредактированное изображение в отдельный файл. Сведения о каждом из вариантов см. на стр. 112.

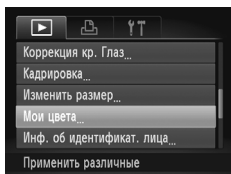

1 Выберите пункт [Мои цвета].

- Нажмите кнопку **MENU**, затем выберите пункт [Мои цвета] на вкладке (стр. 42).

2 Выберите изображение.

- Кнопками выберите изображение, затем нажмите кнопку .

3 Выберите вариант.

- Кнопками выберите вариант, затем нажмите кнопку .

4 Сохраните изображение в новый файл и просмотрите его.

- Выполните шаги 4 – 5 со стр. 152.



- ❗ Качество многократно отредактированных таким образом изображений каждый раз немного снижается, и может оказаться невозможно получить требуемый цвет.



- Цвета изображений, отредактированных с помощью этой функции, могут немного отличаться от цветов изображений, снятых с использованием функции «Мои цвета» (стр. 112).

Коррекция яркости изображения (i-Contrast)

Возможно обнаружение и автоматическая настройка оптимальной яркости слишком ярких или слишком темных областей изображения (таких как лица или задний план). Возможна также автоматическая коррекция недостаточной общей контрастности изображения для лучшего выделения объектов на снимке. Выберите один из 4 уровней коррекции, затем сохраните изображение в отдельный файл.

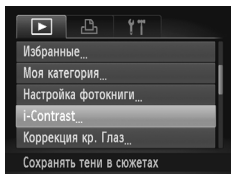

1 Выберите пункт [i-Contrast].

- Нажмите кнопку **MENU** и выберите пункт [i-Contrast] на вкладке (стр. 42).

2 Выберите изображение.

- Кнопками выберите изображение, затем нажмите кнопку .

3 Выберите вариант.

- Кнопками выберите вариант, затем нажмите кнопку .

4 Сохраните изображение в новый файл и просмотрите его.

- Выполните шаги 4 – 5 со стр. 152.



- Для некоторых изображений коррекция может быть неточной или приводить к появлению зернистости на изображениях.
- После многократного редактирования с помощью этой функции изображения могут выглядеть зернистыми.



- Если вариант [Авто] не обеспечивает ожидаемых результатов, попробуйте корректировать изображения с помощью вариантов [Низкий], [Средний] или [Высокий].

Коррекция «красных глаз»

Служит для автоматической коррекции изображений, на которых имеется эффект «красных глаз». Исправленное изображение можно сохранить в отдельный файл.

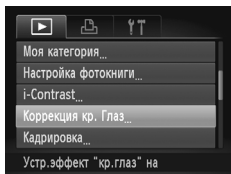

1 Выберите пункт [Коррекция кр. Глаз].

- Нажмите кнопку **MENU**, затем выберите пункт [Коррекция кр. Глаз] на вкладке (стр. 42).

2 Выберите изображение.

- Кнопками выберите изображение.

3 Выполните коррекцию изображения.

- Нажмите кнопку .
- ▶ Выполняется коррекция красных глаз, обнаруженных камерой, и вокруг исправленных областей изображения отображаются рамки.
- Увеличьте или уменьшите изображения, как требуется. Выполните шаги, приведенные в разделе «Увеличение изображений» (стр. 135).

4 Сохраните изображение в новый файл и просмотрите его.

- Кнопками выберите вариант [Новый файл], затем нажмите кнопку .
- ▶ Изображение сохраняется в виде нового файла.
- Выполните шаг 5 со стр. 152.



- ❗ Некоторые изображения могут корректироваться неправильно.
- Чтобы записать исправленное изображение вместо исходного, выберите на шаге 4 вариант [Перезаписать]. В таком случае исходное изображение будет стерто.
- Перезапись защищенных изображений невозможна.

Редактирование видеофильмов

Можно обрезать видеофильмы для удаления ненужных частей в начале и в конце видеофильма.

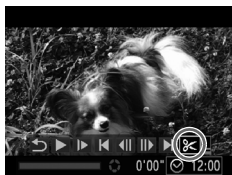

Панель редактирования видеофильма

















Шкала редактирования видеофильма







1 Выберите значок ✂.

- В соответствии с инструкциями шагов 1 – 3 со стр. 126 – 127 выберите значок ✂ и нажмите кнопку .
- ▶ Отображаются панель редактирования видеофильма и шкала редактирования.

2 Укажите обрезаемые части.



- Кнопками ▲▼ выберите значок  или .
- Для просмотра частей, которые можно обрезать (обозначаются на экране меткой ) , кнопками   перемещайте значок . Для обрезки начала видеофильма (от метки ) выберите значок , для обрезки конца видеофильма выберите значок .
- Даже если переместить значок  в положение, не совпадающее с меткой , при выборе значка  будет обрезана только часть влево от ближайшей метки , а при выборе значка  – вправо от ближайшей метки .

3 Просмотрите отредактированный видеофильм.

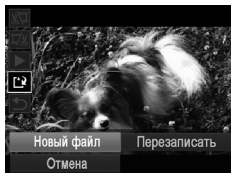
- Кнопками ▲▼ выберите значок , затем нажмите кнопку .
- Для повторного редактирования видеофильма повторите шаг 2.
- Для отмены редактирования кнопками ▲▼ выберите значок . Нажмите кнопку , кнопками   выберите вариант [OK], затем снова нажмите кнопку .



4 Сохраните отредактированный видеофильм.

- Кнопками ▲▼ выберите значок [↵], затем нажмите кнопку .
- Кнопками ◀▶ выберите вариант [Новый файл], затем нажмите кнопку .
- ▶ Видеофильм сохраняется в виде нового файла.



- Чтобы перезаписать исходный видеофильм обрезанным видеофильмом, выберите на шаге 4 вариант [Перезаписать]. В таком случае исходный видеофильм будет стерт.
- При недостатке свободного места на картах памяти доступен только вариант [Перезаписать].
- Если во время записи закончится заряд аккумулятора, видеофильмы могут не записаться.
- При редактировании видеофильмов следует использовать полностью заряженный аккумулятор или адаптер переменного тока (продается отдельно, стр. 173).

6

Меню настройки

Персональная настройка или изменение основных функций камеры для повышения удобства

Настройка основных функций камеры

Функции можно настраивать на вкладке **F/T**. Произведите требуемую настройку часто используемых функций для повышения удобства (стр. 42).

Отключение звуковых сигналов при работе камеры

Отключение звуковых сигналов камеры и звука видеофильмов производится следующим образом.

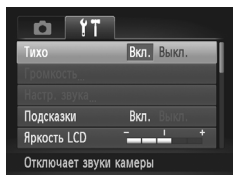

- Выберите пункт [Тише], затем выберите значение [Вкл.].



- Звуки работы можно также отключить, удерживая нажатой кнопку **▼** при включении камеры.
- Если звуковые сигналы камеры отключены (стр. 126), при воспроизведении видеофильмов звук отсутствует. Чтобы восстановить звуковое сопровождение видеофильмов, нажмите кнопку **▲**. Настройте требуемую громкость с помощью кнопок **▲▼**.

Регулировка громкости

Отрегулируйте громкость отдельных звуковых сигналов камеры в соответствии с приведенными ниже инструкциями.

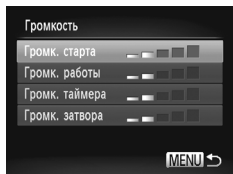

- Выберите пункт [Громкость], затем нажмите кнопку **FUNC-SET**.
- Выберите параметр, затем отрегулируйте громкость кнопками **◀▶**.

Настройка звуковых сигналов

Настройте звуковые сигналы работы камеры в соответствии с приведенными ниже инструкциями.

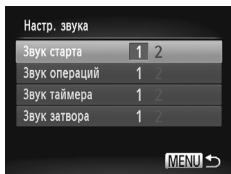

- Выберите пункт [Настр. звука], затем нажмите кнопку .
- Выберите параметр, затем кнопками ◀▶ выберите значение.

1	Стандартные звуковые сигналы (изменение невозможно).
2	Стандартные звуковые сигналы Могут быть изменены с помощью прилагаемого программного обеспечения.

- В режиме (стр. 100) используется стандартный звук срабатывания затвора, независимо от изменений параметра [Звук затвора].

Скрытие подсказок

Подсказки обычно отображаются при выборе пунктов меню FUNC. (стр. 41) или MENU (стр. 42). Если требуется, эту информацию можно отключить.

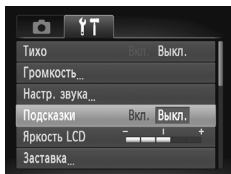

- Выберите пункт [Подсказки], затем выберите значение [Выкл.].

Яркость экрана

Яркость экрана настраивается следующим образом.

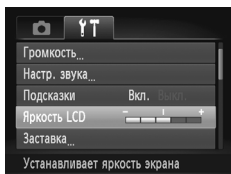

- Выберите пункт [Яркость LCD], затем кнопками ◀▶ настройте яркость.





Для установки максимальной яркости нажмите кнопку ▼ и удерживайте ее нажатой не менее 1 с, когда отображается экран съемки или одно изображение. (Эта операция имеет приоритет над настройкой параметра [Яркость LCD] на вкладке ȲȲ.) Для восстановления исходной яркости снова нажмите кнопку ▼ и удерживайте ее нажатой не менее 1 с или перезапустите камеру.

Начальная заставка

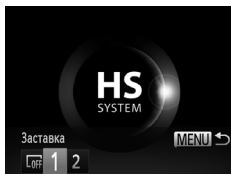
Настройте начальную заставку, отображаемую после включения камеры, как указано ниже.





- Выберите пункт [Заставка], затем нажмите кнопку .
- Кнопками ◀▶ выберите значение.

	Без начальной заставки
1	Стандартные изображения (изменение невозможно).
2	Стандартные изображения Назначьте требуемый снимок или измените изображение с помощью прилагаемого программного обеспечения.

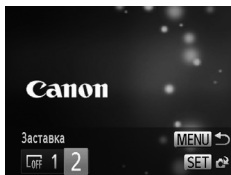
Настройка начальной заставки







1 Откройте экран [Заставка] в режиме воспроизведения.

- Нажмите кнопку .
- В соответствии с шагами со стр. 162 выберите вариант [2] и нажмите кнопку .



2 Выберите один из своих снимков.

- Выберите изображение и нажмите кнопку . После появления запроса [Регистрировать?] кнопками   выберите пункт [OK], затем нажмите кнопку .



- При назначении нового изображения начальной заставки предыдущая заставка перезаписывается.



- Звуковые сигналы операций и изображений начальной заставки для камеры можно назначить из прилагаемого программного обеспечения. Подробные сведения см. в документе *ImageBrowser EX Руководство пользователя*.

Форматирование карт памяти

Перед использованием новой карты памяти или карты памяти, отформатированной в другом устройстве, необходимо отформатировать эту карту памяти в данной камере. При форматировании карты памяти с нее стираются все данные. Перед форматированием скопируйте изображения с карты памяти в компьютер или примите другие меры к их резервному копированию.

На карте Eye-Fi (стр. 194) содержится программное обеспечение. Перед форматированием карты Eye-Fi установите это программное обеспечение на компьютер.

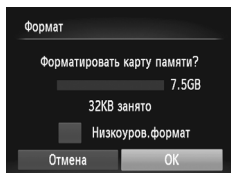

1 Откройте экран [Формат].



- Выберите пункт [Формат], затем нажмите кнопку .

2 Выберите [OK].

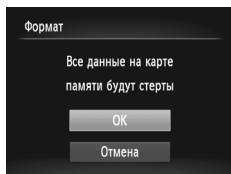
- Кнопками ◀▶ выберите пункт [OK], затем нажмите кнопку .



3 Отформатируйте карту памяти.

- Чтобы начать процесс форматирования, кнопками ▲▼ выберите пункт [OK], затем нажмите кнопку .
- После завершения форматирования отображается сообщение [Форматирование карты памяти завершено]. Нажмите кнопку .



• При форматировании карты памяти или при стирании с нее данных производится изменение только данных управления файлами – полное удаление содержимого карты памяти не производится. При передаче или утилизации карт памяти в случае необходимости примите меры к защите личной информации, например физически уничтожьте карты.



• Общая емкость карты, указываемая на экране форматирования, может быть меньше заявленной емкости.

Низкоуровневое форматирование

Выполняйте низкоуровневое форматирование в следующих случаях: отображается сообщение [Ошибка карты памяти], камера работает неправильно, низкая скорость считывания изображений с карты/записи изображений на карту, замедленная серийная съемка или внезапные остановки съемки видеofilмов. При низкоуровневом форматировании карты памяти с нее стираются все данные. Перед выполнением низкоуровневого форматирования скопируйте изображения с карты памяти в компьютер или примите другие меры к их резервному копированию.

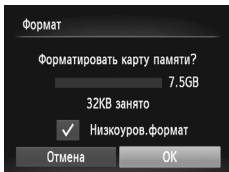

Выполните низкоуровневое форматирование.

- На экране из шага 1 со стр. 164 кнопками ▲▼ выберите пункт [Низкоуров. формат], затем задайте этот параметр (установите метку ✓) с помощью кнопок ◀▶.
- Кнопками ▲▼◀▶ выберите [OK], нажмите кнопку (FUNC SET), затем следуйте инструкциям шага 3 со стр. 164 для форматирования (низкоуровневого) карты памяти.



- Низкоуровневое форматирование занимает больше времени, чем обычное форматирование, рассмотренное в разделе «Форматирование карт памяти» (стр. 164), так как данные стираются их всех областей хранения карты памяти.
- В процессе выполнения низкоуровневого форматирования его можно отменить, выбрав пункт [Стоп]. В этом случае все данные будут стерты, но карту памяти можно будет использовать обычным образом.

Нумерация файлов

Снимки автоматически последовательно нумеруются (0001 – 9999) и сохраняются в папках, в каждой из которых может храниться до 2000 изображений. Можно изменить способ, которым камера назначает номера файлов.

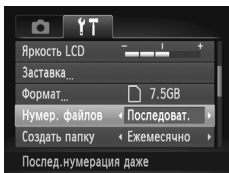

- Выберите пункт [Нумер. файлов], затем выберите вариант.
- | | |
|-------------|--|
| Последоват. | Изображения нумеруются последовательно (пока не будет снят/записан 9999-й кадр) даже при смене карты памяти. |
| Автосброс | При смене карты памяти или при создании новой папки нумерация изображений снова начинается с 0001. |



- Независимо от варианта, выбранного в этом параметре, при установке другой карты памяти последовательная нумерация снимков может начинаться с номера, следующего за последним номером уже имеющихся на карте памяти снимков. Чтобы начать сохранять снимки с номера 0001, используйте пустую (или отформатированную (стр. 164)) карту памяти.
- Информацию о структуре папок и типах изображений на карте памяти см. в документе *ImageBrowser EX Руководство пользователя*.

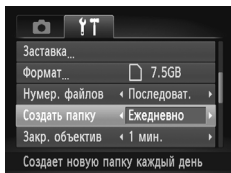

Сохранение изображений на основе даты

Вместо сохранения изображений в папки, создаваемые каждый месяц, можно настроить камеру на создание папок для каждого дня, когда производится съемка, для сохранения изображений, снятых в этот день.



- Выберите пункт [Создать папку], затем выберите вариант [Ежедневно].
- ▶ Изображения теперь записываются в папки, создаваемые для даты съемки.

Время закрытия объектива

В целях безопасности объектив обычно закрывается приблизительно через 1 мин после нажатия кнопки  в режиме съемки (стр. 38). Чтобы объектив убирался сразу же после нажатия кнопки , установите для времени закрытия объектива значение [0 сек.].

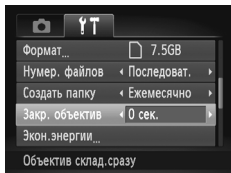

- Выберите пункт [Закр. объектив], затем выберите значение [0 сек.].

Настройка экономии энергии

Настройте требуемую выдержку времени перед автоматическим выключением камеры и экрана («Автовыключение» и «Дисплей выкл.», соответственно) (стр. 38).

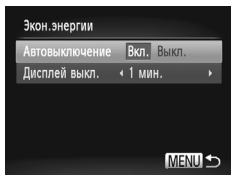

1 Откройте экран [Экон.энергии].

- Выберите пункт [Экон.энергии], затем нажмите кнопку .

2 Настройте параметры.

- Выбрав параметр, кнопками ◀▶ задайте требуемое значение.



- Для экономии заряда аккумулятора обычно следует выбирать значение [Вкл.] для параметра [Автовыключение] и значение [1 мин.] или менее для параметра [Дисплей выкл.].



- Настройка [Дисплей выкл.] применяется даже в том случае, если для параметра [Автовыключение] задано значение [Выкл.].



Мировое время

Находясь за рубежом, для обеспечения указания на снимках правильных значений местных даты и времени просто заранее зарегистрируйте пункт назначения и переключитесь на соответствующий часовой пояс. Эта удобная функция исключает необходимость изменять настройки даты и времени вручную.

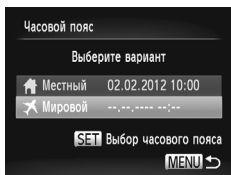
Перед использованием функции мирового времени обязательно установите дату и время (стр. 17), а также свой местный (домашний) часовой пояс.



1 Укажите пункт назначения.

- Выберите пункт [Часовой пояс], затем нажмите кнопку .
- Кнопками ▲▼ выберите пункт [✈ Мировой], затем нажмите кнопку .
- Кнопками ◀▶ выберите пункт назначения.
- Для установки летнего времени (перевода часов на 1 час вперед) кнопками ▲▼ выберите значок ☀.
- Нажмите кнопку .

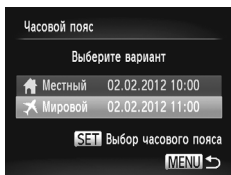

2 Переключитесь на часовой пояс места назначения.

- Кнопками ▲▼ выберите значок [✈ Мировой], затем нажмите кнопку **MENU**.
- ▶ Теперь на экране съемки отображается значок ✈ (стр. 204).



* При настройке даты или времени в режиме ✈ (стр. 18) автоматически настраиваются время и дата часового пояса [🏠 Местный].

Дата и время



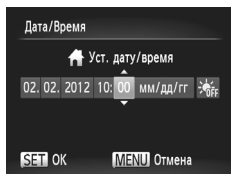

Дата и время настраиваются следующим образом.



1 Откройте экран [Дата/Время].

- Выберите пункт [Дата/Время], затем нажмите кнопку .

2 Настройте параметры.



- Кнопками   выберите параметр, затем настройте этот параметр кнопками  .

Язык





Установите требуемый язык отображаемого интерфейса.



1 Откройте экран [Язык].

- Выберите пункт [Язык , затем нажмите кнопку .

2 Выполните настройку.

- Кнопками     выберите язык, затем нажмите кнопку .



- Экран [Язык] можно также открыть в режиме воспроизведения, нажав кнопку  и, удерживая ее нажатой, сразу же нажав кнопку **MENU**.

Настройка других параметров

На вкладке  можно также настраивать указанные ниже параметры.

- [Видеосистема] (стр. 176)
- [Упр. ч/з HDMI] (стр. 177)
- [Настройки Eye-Fi] (стр. 194)

Восстановление значений по умолчанию

Если настройка была ошибочно изменена, для параметров камеры можно восстановить значения по умолчанию.

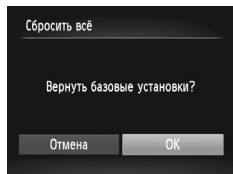



1 Откройте экран [Сбросить всё].

- Выберите пункт [Сбросить всё], затем нажмите кнопку .

2 Восстановите параметры по умолчанию.

- Кнопками ◀▶ выберите пункт [ОК], затем нажмите кнопку .
- ▶ Для параметров восстановлены значения по умолчанию.



- * Для указанных ниже функций значения по умолчанию не восстанавливаются.
 - Расположенные на вкладке  параметры [Дата/Время] (стр. 18), [Язык ] (стр. 19), [Часовой пояс] (стр. 168), [Видеосистема] (стр. 176) и изображение, зарегистрированное в пункте [Заставка] (стр. 162).
 - Информация, зарегистрированная с помощью функции идентификации лица (стр. 61).
 - Режим съемки, установленный, когда переключатель режима находился в положении  (стр. 81).
 - Цвета, выбранные в функции «Акцентирование цветом» (стр. 92) или «Замена цвета» (стр. 93).
 - Записанный пользовательский баланс белого (стр. 111).

7

Принадлежности

Эффективно используйте прилагаемые принадлежности и расширьте возможности камеры с дополнительно приобретаемыми принадлежностями Canon или другими отдельно продаваемыми совместимыми принадлежностями

Рекомендации по использованию прилагаемых принадлежностей

Эффективное использования аккумулятора и зарядного устройства

- **Заряжайте аккумулятор в день использования (или непосредственно накануне)**

Заряженные аккумуляторы постепенно разряжаются, даже если они не используются.

Состояние зарядки аккумулятора можно легко контролировать, устанавливая крышку на заряженные аккумуляторах таким образом, чтобы был виден символ ▲, а на разряженные – чтобы символ ▲ не был виден.

- **Длительное хранение аккумулятора**

Полностью использовав заряд аккумулятора, извлеките аккумулятор из камеры. Храните аккумулятор с установленной крышкой. Длительное (около года) хранение частично заряженного аккумулятора может привести к сокращению срока его службы или ухудшению характеристик.

- **Использование зарядного устройства за рубежом**

Зарядное устройство можно использовать в местах с напряжением сети переменного тока 100 – 240 В (50/60 Гц). Для электрических розеток другой формы используйте имеющиеся в продаже переходники для вилки. Запрещается пользоваться электрическими трансформаторами, предназначенными для путешествий, так как они могут повредить аккумулятор.

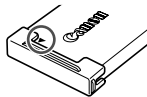

Дополнительно приобретаемые принадлежности

Следующие принадлежности камеры продаются отдельно. Обратите внимание, что их наличие зависит от региона, а выпуск некоторых принадлежностей может быть прекращен.

Источники питания

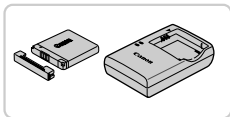

Аккумулятор NB-11L

- Перезаряжаемый литиево-ионный аккумулятор

Зарядное устройство CB-2LD/CB-2LDE

- Зарядное устройство для аккумулятора NB-11L

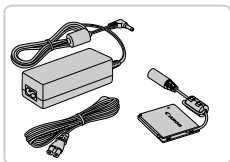

Адаптер переменного тока ACK-DC90

- Для питания камеры от бытовой электросети. Рекомендуется при длительной работе с камерой или при подключении камеры к принтеру или компьютеру. Не может использоваться для зарядки аккумулятора в камере.



- Зарядное устройство и адаптер переменного тока можно использовать в местах с напряжением сети переменного тока 100 – 240 В (50/60 Гц).
- Для электрических розеток другой формы используйте имеющиеся в продаже переходники для вилки. Запрещается пользоваться электрическими трансформаторами, предназначенными для путешествий, так как они могут повредить аккумулятор.

Вспышки



Вспышка повышенной мощности HF-DC2

- Внешняя вспышка для освещения объектов, находящихся вне радиуса действия встроенной вспышки.

Прочие принадлежности

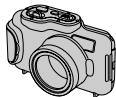

Водонепроницаемый футляр WP-DC330L

- Для подводной съемки на глубине до 3 м. Также удобен для съемки в дождь, на пляже или горнолыжных склонах.

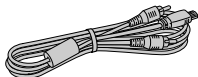

Аудио/видеокабель AVC-DC400

- Служит для подключения камеры к телевизору и просмотра изображений на большом экране телевизора.

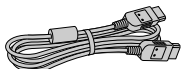

HDMI-кабель HTC-100

- Для подключения камеры к входному разъему HDMI телевизора высокой четкости.

Принтеры



Серия
SELPHY



Струйные
принтеры

PictBridge-совместимые принтеры Canon

- При подключении камеры к PictBridge-совместимому принтеру Canon возможна печать изображений без компьютера.
За дополнительной информацией обращайтесь к ближайшему дилеру Canon.

Воспроизведение на экране телевизора

Подключив камеру к телевизору, можно просматривать свои снимки на его большом экране.

Подробные сведения о подключении и порядке переключения входов см. в руководстве по эксплуатации телевизора.



При просмотре изображений на экране телевизора (стр. 206) часть информации может не отображаться.

Воспроизведение на телевизоре стандартной четкости

Подключив камеру к телевизору с помощью стереофонического аудио/видеокабеля AVC-DC400 (продается отдельно), можно просматривать свои снимки на большом экране телевизора, управляя камерой.

1 Убедитесь, что камера и телевизор выключены.

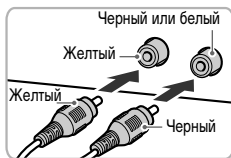

2 Подсоедините камеру к телевизору.

- На телевизоре полностью вставьте штекеры кабеля в разъемы видеовходов, как показано на рисунке.
- На камере откройте крышку разъемов и полностью вставьте разъем кабеля в разъем камеры.

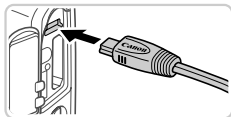

3 Включите телевизор и переключатель на видеовход.

- Переключите телевизор на видеовход, к которому подключен кабель на шаге 2.

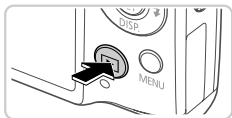

4 Включите камеру.

- Для включения камеры нажмите кнопку .
- ▶ Изображения из камеры отображаются на экране телевизора. (На экране камеры ничего не отображается.)
- Завершив просмотр, перед отключением кабеля выключите камеру и телевизор.



- Правильное отображение возможно только в том случае, если выходной видеоформат камеры (NTSC или PAL) совпадает с видеоформатом телевизора. Чтобы изменить выходной видеоформат, нажмите кнопку **MENU** и выберите пункт [Видеосистема] на вкладке .



- Когда камера подсоединена к телевизору, можно производить съемку, просматривая изображение перед съемкой на большом экране телевизора. Для съемки выполните те же шаги, что и при съемке с помощью экрана камеры.

■ Воспроизведение на телевизоре высокой четкости

Подключив камеру к телевизору высокой четкости с помощью HDMI-кабеля HTC-100 (продается отдельно), можно просматривать снимки на большом экране телевизора. С высокой четкостью можно просматривать видеофильмы, снятые с разрешением 1920 или 1280 .

1 Убедитесь, что камера и телевизор выключены.

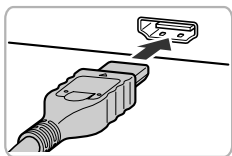

2 Подсоедините камеру к телевизору.

- На телевизоре полностью вставьте разъем кабеля в разъем HDMI-входа, как показано на рисунке.
- На камере откройте крышку разъемов и полностью вставьте разъем кабеля в разъем камеры.

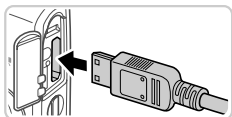

3 Выведите на экран изображения.

- Для вывода изображений выполните шаги 3 – 4 со стр. 175 – 176.



- Подсоединение прилагаемого интерфейсного кабеля или дополнительно приобретаемого аудио/видеокабеля одновременно с HDMI-кабелем НТС-100 невозможно. Если принудительно одновременно вставить эти кабели в камеру, можно повредить камеру или кабели.



- Когда камера подключена к телевизору высокой четкости, звуковые сигналы операций камеры не воспроизводятся.

■ Управление камерой с помощью пульта ДУ телевизора

При подключении камеры к HDMI СЕС-совместимому телевизору можно управлять воспроизведением (включая воспроизведение слайд-шоу) с помощью пульта ДУ телевизора.

В этом случае потребуется настроить некоторые параметры телевизора. Подробные сведения см. в руководстве пользователя телевизора.

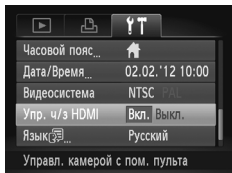

1 Выполните настройку.

- Нажмите кнопку **MENU**, выберите пункт [Упр. ч/з HDMI] на вкладке **☐**, затем выберите значение [Вкл.] (стр. 42).

2 Подсоедините камеру к телевизору.

- Для подсоединения камеры к телевизору выполните шаги 1 – 2 со стр. 176.







3 Выведите на экран изображения.

- Включите телевизор. Нажмите кнопку **▶** на камере.
- ▶ Изображения из камеры отображаются на экране телевизора. (На экране камеры ничего не отображается.)

4 Управляйте камерой с помощью пульта ДУ телевизора.

- Для перехода между изображениями нажимайте кнопки ◀▶ на пульте ДУ.
- Для отображения панели управления камерой нажмите кнопку OK/Select (OK/Выбор). Для выбора элементов панели управления сначала кнопками ◀▶ выберите элемент, затем нажмите кнопку OK/Select (OK/Выбор).

■ Элементы панели управления камерой, отображаемые на экране телевизора

	Возврат	Закрытие меню.
	Воспроизведение группами	Отображение наборами изображений, снятых в режиме  (стр. 100). (Отображается только при выбранном изображении из группы.)
	Воспроизведение фильма	Запуск воспроизведения видеофильма. (Отображается только при выбранном видеофильме.)
	Слайд-шоу	Запуск воспроизведения слайд-шоу. Для перехода между изображениями во время воспроизведения нажимайте кнопки ◀▶ на пульте ДУ.
	Индексное воспроизведение	Отображение нескольких изображений в виде индекса.
DISP.	Изменить отображение	Переключение режимов отображения (стр. 40).



- При нажатии любой кнопки на видеокамере управление переключается на саму камеру, при этом использование дистанционного управления будет возможно только после возврата в режим отображения одного изображения.
- Иногда камера может неправильно реагировать на команды, даже при использовании пульта ДУ HDMI CEC-совместимого телевизора.

Питание камеры от бытовой электросети

При питании камеры от адаптера переменного тока ACK-DC90 (продается отдельно) исключается необходимость контроля оставшегося уровня заряда аккумулятора.

1 Убедитесь, что камера выключена.

Прорезь для кабеля адаптера
постоянного тока

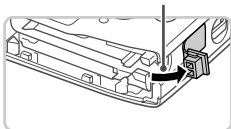

2 Откройте крышку.

- В соответствии с шагом 2 на стр. 15 откройте крышку отсека карты памяти/элементов питания.
- Откройте прорезь для кабеля адаптера постоянного тока, как показано на рисунке.

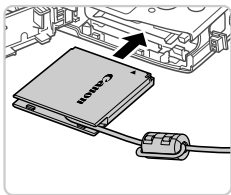

3 Установите адаптер постоянного тока.

- Установите адаптер, как показано на рисунке.

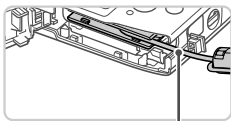

- Убедитесь, что кабель адаптера постоянного тока уложен в прорезь.

Кабель

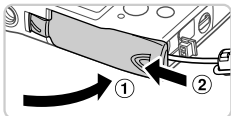

4 Закройте крышку.

- Опустите крышку (1) и, прижимая крышку вниз, сдвиньте ее до фиксации в закрытом положении (2).

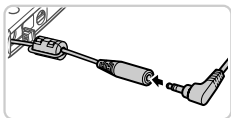

5 Подсоедините кабель питания.

- Вставьте штекер сетевого адаптера в разъем кабеля адаптера постоянного тока.

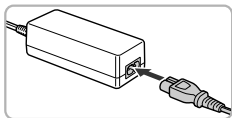

- Подсоедините один разъем кабеля питания к компактному сетевому адаптеру, затем вставьте вилку кабеля в электрическую розетку.
- Включите камеру и используйте ее, как требуется.
- После завершения работы выключите камеру и отсоедините кабель питания от электрической розетки.



- Не отсоединяйте сетевой адаптер или кабель питания при включенной камере. Это может привести к стиранию снимков или повреждению камеры.
- Запрещается подключать адаптер или кабель адаптера к другим изделиям. Несоблюдение этого требования может привести к неполадкам или повреждению изделия.

Печать изображений

Снимки можно легко напечатать, подсоединив камеру к принтеру. С помощью камеры можно задавать изображения для настройки пакетной печати, подготавливать заказы для фотоателье или подготавливать или печатать изображения для фотокниг. Здесь для иллюстрации используется компактный фотопринтер серии Canon SELPHY CP. Отображаемые экраны и доступные функции зависят от принтера. Дополнительные сведения также см. в руководстве пользователя принтера.

Простая печать

Для простой печати снимков подсоедините камеру к PictBridge-совместимому принтеру (продается отдельно) с помощью прилагаемого интерфейсного кабеля (стр. 2).

1 Убедитесь, что камера и принтер выключены.

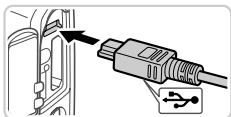

2 Подключите камеру к принтеру.

- Откройте крышку. Взяв меньший разъем кабеля в показанной ориентации, вставьте этот разъем в разъем камеры.
- Подсоедините больший разъем кабеля к принтеру. Подробные сведения о подключении см. в руководстве пользователя принтера.

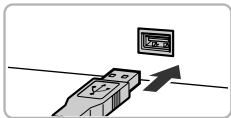

3 Включите принтер.

4 Включите камеру.

- Для включения камеры нажмите кнопку .

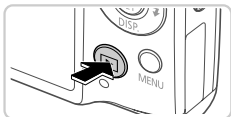

5 Выберите изображение.

- Кнопками   выберите изображение.

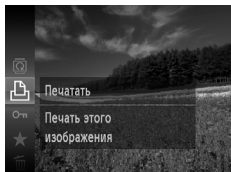

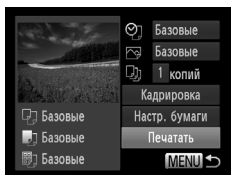

6 Откройте экран печати.

- Нажмите кнопку , выберите значок , затем снова нажмите кнопку .



7 Распечатайте изображение.

- Кнопками   выберите пункт [Печатать], затем нажмите кнопку .
- ▶ Начинается печать.
- Для печати других изображений повторите шаги 5 – 6 после завершения печати.
- Завершив печать, выключите камеру и принтер и отсоедините интерфейсный кабель.



* PictBridge-совместимые принтеры Canon (продаются отдельно) см. на стр. 174.

Настройка параметров печати

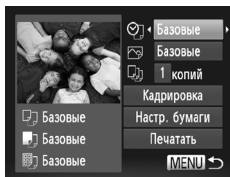

1 Откройте экран печати.

- Для отображения показанного слева экрана выполните шаги 1 – 6 со стр. 181 – 182.

2 Настройте параметры.

- Кнопками ▲▼ выберите пункт, затем кнопками ◀▶ выберите значение.

	Базовые	Соответствует текущим настройкам принтера.
	Дата	Печать изображений с добавленной датой.
	№. файла	Печать изображений с добавленным номером файла.
	Оба	Печать изображений с добавленными датой и номером файла.
	Выкл.	–
	Базовые	Соответствует текущим настройкам принтера.
	Выкл.	–
	Вкл.	Для печати с оптимальными настройками используются данные, полученные в момент съемки.
	Крас.гл 1	Исправление эффекта «красных глаз».
	Кол-во копий	Выберите число печатаемых копий.
Кадрировка	–	Укажите область изображения, которую требуется напечатать (стр. 184).
Настр. бумаги	–	Задайте формат бумаги, компоновку и другие сведения (стр. 185).

Обрезка изображений перед печатью (Кадрировка)

Обрезая изображения перед печатью, можно печатать требуемую область изображения, а не все изображение целиком.

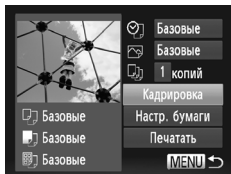

1 Выберите пункт [Кадрировка].

- Выполнив шаг 1 со стр. 183 для открытия экрана печати, выберите пункт [Кадрировка] и нажмите кнопку **FUNC SET**.
- ▶ Отображается рамка обрезки, показывающая печатаемую область изображения.



2 Произведите требуемую настройку рамки обрезки.

- Чтобы изменить размер рамки, перемещайте рычаг зумирования.
- Для перемещения рамки нажимайте кнопки **▲ ▼ ◀ ▶**.
- Для поворота рамки нажимайте кнопку **FUNC SET**.
- Нажмите кнопку **MENU**, кнопками **▲ ▼** выберите вариант [OK], затем нажмите кнопку **FUNC SET**.

3 Распечатайте изображение.

- Для печати следуйте инструкциям шага 7 со стр. 182.



- Обрезка может быть невозможна для изображений малого размера или при некоторых форматах кадров.
- При обрезке изображений с выбранным параметром [Штамп даты] даты могут печататься неправильно.

Выбор формата бумаги и компоновки перед печатью

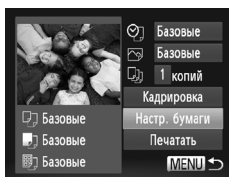

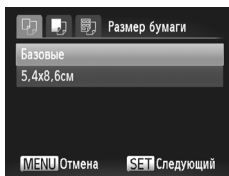

1 Выберите пункт [Настр. бумаги].

- Выполнив шаг 1 со стр. 183 для открытия экрана печати, выберите пункт [Настр. бумаги] и нажмите кнопку .



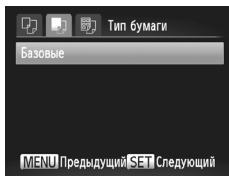

2 Выберите формат бумаги.

- Кнопками   выберите значение, затем нажмите кнопку .





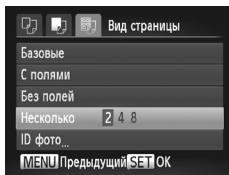

3 Выберите тип бумаги.

- Кнопками   выберите значение, затем нажмите кнопку .



4 Выберите компоновку.

- Кнопками   выберите значение.
- Если выбран вариант [Несколько], кнопками   задайте количество изображений на лист.
- Нажмите кнопку .

5 Распечатайте изображение.

Доступные варианты компоновки

Базовые	Соответствует текущим настройкам принтера.
С полями	Печать производится с пустыми полями вокруг изображения.
Без полей	Печать без полей, от края до края.
Несколько	Выберите количество изображений, печатаемых на листе.
ID фото	Печать изображений для идентификационных целей. Доступно только для изображений с разрешением L и форматом кадра 4:3.
Фикс.разм.	Выберите формат печати. Выберите формат 90 × 130 мм, формат открытки или широкоформатную печать.

Печать фотографий для документов

1 Выберите пункт [ID фото].

- В соответствии с шагами 1 – 4 со стр. 185 выберите пункт [ID фото] и нажмите кнопку .

2 Выберите размер длинной и короткой сторон (длину и ширину).

- Кнопками ▲▼ выберите пункт. Кнопками ◀▶ выберите длину, затем нажмите кнопку .

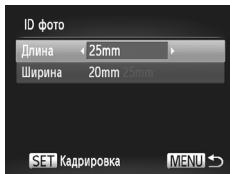

3 Выберите область печати.

- Следуя инструкциям шага 2 со стр. 184, выберите область печати.

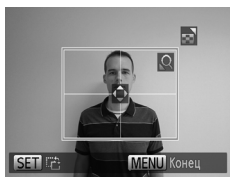

4 Распечатайте изображение.

Печать эпизодов из видеофильма

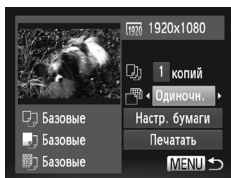

1 Откройте экран печати.

- В соответствии с шагами 1 – 6 со стр. 181 – 182 выберите видеофильм. Отображается показанный слева экран.

2 Выберите способ печати.

- Кнопками ▲▼ выберите значок , затем кнопками ◀▶ выберите способ печати.

3 Распечатайте изображение.

Параметры печати видеофильмов

Одиноч.	Печать текущего эпизода в виде фотографии.
Последов	Печать последовательности эпизодов с определенным интервалом на одном листе бумаги. Задав для параметра [Подпись] значение [Вкл.], можно также печатать номер папки, номер файла и прошедшее время для кадра.



- Чтобы отменить выполняющуюся печать, нажмите кнопку .
- Варианты [ID фото] и [Последов] недоступны при печати на PictBridge-совместимых принтерах Canon более раннего выпуска, чем модели CP720 и CP730.

Добавление изображений в список печати (DPOF)

Пакетную печать (стр. 191) и заказ печати в фотоателье можно настроить с помощью камеры. Выберите на карте памяти не более 998 изображений и задайте соответствующие параметры, такие как число копий, как указано ниже. Подготовленные таким образом сведения для печати соответствуют стандартам DPOF (формат заказа цифровой печати).

Добавление изображений в список печати с помощью меню FUNC.



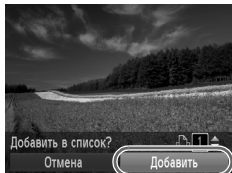

Сразу после съемки или позднее во время воспроизведения можно добавлять изображения в список печати (DPOF) с помощью меню FUNC.

1 Выберите изображение.

- Кнопками ◀▶ выберите изображение.





2 Добавьте изображение в заказ печати.

- Нажмите кнопку , выберите в меню значок  и снова нажмите кнопку .
- Кнопками ▲▼ установите количество печатаемых копий. Кнопками ◀▶ выберите пункт [Добавить], затем нажмите кнопку .

Настройка параметров печати

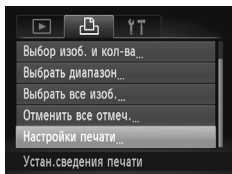
Укажите формат печати, требуется ли добавлять дату и номер файла, и задайте другие настройки, как указано ниже. Эти настройки относятся ко всем изображениям в списке печати.



- Нажмите кнопку **MENU**, затем выберите пункт [Настройки печати] на вкладке . Выберите и настройте требуемые параметры (стр. 42).

Тип печати	Стандарт	Печатается по одному изображению на лист.
	Индекс	Печатается по несколько уменьшенных версий изображений на лист.
	Оба	Печать производится как в стандартном, так и в индексном форматах.
Дата	Вкл.	Изображения печатаются с датой съемки.
	Выкл.	—
No. файла	Вкл.	Изображения печатаются с номером файла.
	Выкл.	—
Стереть DPOF	Вкл.	После печати все настройки списка печати изображений стираются.
	Выкл.	—



- В некоторых случаях при печати на принтере или в фотоателье могут быть применены не все заданные настройки DPOF.
- На экране камеры может отображаться значок , предупреждающий о наличии на карте памяти параметров печати, настроенных другой камерой. При изменении параметров печати с помощью данной камеры все предыдущие параметры могут быть перезаписаны.
- Если для параметра [Дата] задано значение [Вкл.], на некоторых принтерах дата может печататься дважды.





- Если задан тип печати [Индекс], одновременный выбор значений [Вкл.] для параметров [Дата] и [No. файла] невозможен.
- Дата печатается в формате, соответствующем настройкам в пункте [Дата/Время] на вкладке , который можно открыть, нажав кнопку **MENU** (стр. 17).
- В некоторых моделях PictBridge-совместимых принтеров Canon (продаются отдельно) индексная печать недоступна.

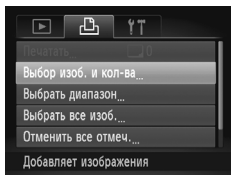





Настройка печати отдельных изображений





1 Выберите пункт [Выбор изоб. и кол-ва].

- Нажмите кнопку **MENU**, выберите пункт [Выбор изоб. и кол-ва] на вкладке , затем нажмите кнопку .

2 Выберите изображение.

- Кнопками   выберите изображение, затем нажмите кнопку .
- ▶ Теперь можно задать количество копий.
- Если для изображения задана индексная печать, на нем отображается значок . Чтобы отменить индексную печать для изображения, снова нажмите кнопку . Значок  больше не отображается.

3 Укажите количество печатаемых копий.

- Кнопками   задайте количество печатаемых копий (не более 99).
- Чтобы задать печать других изображений и указать количество печатаемых копий, повторите шаги 2 – 3.
- Задание количества копий для индексной печати невозможно. Можно только выбрать печатаемые изображения в соответствии с шагом 2.
- После завершения нажмите кнопку **MENU** для возврата на экран меню.



Настройка печати диапазона изображений

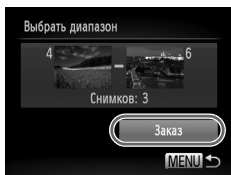

1 Выберите пункт [Выбрать диапазон].

- В соответствии с шагом 1 выше выберите пункт [Выбрать диапазон] и нажмите кнопку .

2 Выберите изображения.

- Выберите изображения в соответствии с инструкциями шагов 2 – 3 со стр. 141.

3 Настройте параметры печати.

- Кнопками ▲▼ выберите пункт [Заказ], затем нажмите кнопку .

Настройка печати всех изображений

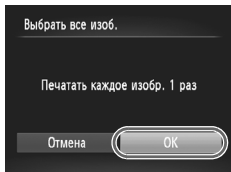

1 Выберите пункт [Выбрать все изоб.].

- В соответствии с шагом 1 со стр. 190 выберите пункт [Выбрать все изоб.] и нажмите кнопку .

2 Настройте параметры печати.

- Кнопками ◀▶ выберите пункт [OK], затем нажмите кнопку .

Удаление всех изображений из списка печати

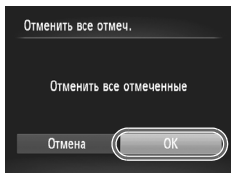

1 Выберите пункт [Отменить все отмеч.].

- В соответствии с шагом 1 со стр. 190 выберите пункт [Отменить все отмеч.] и нажмите кнопку .

2 Подтвердите очистку списка печати.

- Кнопками ◀▶ выберите пункт [OK], затем нажмите кнопку .

Печать изображений, добавленных в список печати (DPOF)





- Если в списке печати (стр. 188 – 191) имеются добавленные изображения, после подключения камеры к PictBridge-совместимому принтеру отображается показанный слева экран. Кнопками ▲▼ выберите пункт [Печат. сейчас], затем просто нажмите кнопку  для печати изображений из списка печати.
- При наличии задания печати DPOF, которое ранее было временно остановлено, печать возобновляется со следующего изображения.

Добавление изображений в фотокнигу

Фотокниги можно настраивать в камере, выбирая на карте памяти не более 998 изображений и импортируя их в прилагаемое программное обеспечение на компьютере, где они сохраняются в отдельной папке. Это удобно при заказе печати фотокниг по Интернету или при печати фотокниг на собственном принтере.

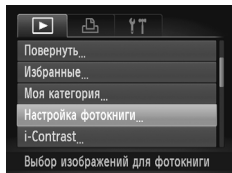
Указание способа выбора



- Нажмите кнопку **MENU**, выберите пункт [Настройка фотокниги] на вкладке , затем укажите способ выбора изображений.



- На экране камеры может отображаться значок , предупреждающий о наличии на карте памяти параметров печати, настроенных другой камерой. При изменении параметров печати с помощью данной камеры все предыдущие параметры могут быть перезаписаны.



- После импорта изображений в компьютер дополнительные сведения см. также в документе *ImageBrowser EX Руководство пользователя* и в руководстве пользователя принтера.

Добавление изображений по одному

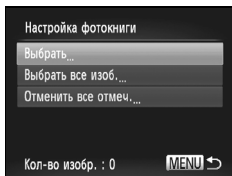



1 Выберите пункт [Выбрать].

- В соответствии с предыдущей процедурой выберите пункт [Выбрать] и нажмите кнопку .



2 Выберите изображение.

- Кнопками ◀▶ выберите изображение, затем нажмите кнопку .
- ▶ Отображается значок ✓.
- Чтобы удалить изображение из фотокниги, снова нажмите кнопку . Значок ✓ больше не отображается.
- Повторите эту операцию для задания других изображений.
- После завершения нажмите кнопку **MENU** для возврата на экран меню.

Добавление всех изображений в фотокнигу

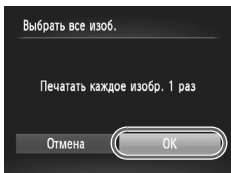

1 Выберите пункт [Выбрать все изобр.].

- В соответствии с процедурой со стр. 192 выберите пункт [Выбрать все изобр.] и нажмите кнопку .

2 Настройте параметры печати.

- Кнопками ◀▶ выберите пункт [OK], затем нажмите кнопку .

Удаление всех изображений из фотокниги

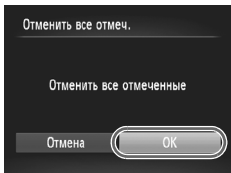

1 Выберите пункт [Отменить все отмеч.].

- В соответствии с процедурой со стр. 192 выберите пункт [Отменить все отмеч.] и нажмите кнопку .

2 Подтвердите очистку фотокниги.

- Кнопками ◀▶ выберите пункт [OK], затем нажмите кнопку .

Использование карты Eye-Fi

Перед использованием карты Eye-Fi обязательно убедитесь, что это разрешено местным законодательством (стр. 3).







При установке подготовленной карты Eye-Fi обеспечивается автоматическая передача изображений в компьютер или отправка на веб-сайт для совместного использования фотографий.

Изображения передаются картой Eye-Fi. Инструкции по подготовке и использованию карт или устранению неполадок при передаче см. в руководстве пользователя карты или обращайтесь к изготовителю карты.





- При использовании карты Eye-Fi помните следующее.
- Карты могут продолжать излучать радиоволны, даже если для параметра [Перед. Eye-Fi] задано значение [Выкл.] (стр. 195). Перед посещением госпиталей, посадкой в самолет или посещением других мест, в которых передача запрещена, извлеките карту Eye-Fi.
- При устранении неполадок передачи изображений проверьте настройки карты и компьютера. Подробные сведения см. в руководстве пользователя карты.
- В случае плохого беспроводного соединения передача изображений может занимать много времени, а в некоторых случаях передача может быть прервана.
- Во время передачи карты Eye-Fi могут нагреваться.
- Заряд аккумулятора расходуется быстрее, чем при обычном использовании.
- Работа камеры может замедлиться. Чтобы устранить этот эффект, установите для параметра [Перед. Eye-Fi] значения [Выкл.].

Состояние подключения карт Eye-Fi в камере можно проверить на экране съемки (в обычном режиме отображения информации) или на экране воспроизведения (в режиме простой информации).

 (Серый)	Не подключено
 (Мигающий белый)	Подключение
 (Белый)	Подключено
 (Анимированный)	Выполняется передача
	Подключение прервано
	Ошибка получения информации от карты Eye-Fi (Перезапустите камеру. Повторное отображение этого значка может указывать на неполадку в карте.)

Переданные изображения помечаются значком .





- Во время передачи изображений режим экономии энергии (стр. 38) в камере временно отключается.
- При выборе режима  подключение карты Eye-Fi прерывается. Хотя после выбора другого режима съемки или перехода в режим воспроизведения подключение Eye-Fi будет восстановлено, камера может повторно передать все видеofilмы, снятые в режиме .

Проверка сведений о подключении

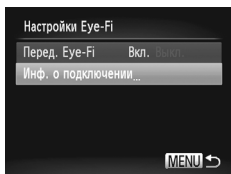
Если требуется, проверьте идентификатор SSID точки доступа, используемой картой Eye-Fi, или состояние подключения.





- Нажмите кнопку **MENU**, выберите пункт [Настройки Eye-Fi] на вкладке , затем нажмите кнопку .
- Выберите пункт [Инф. о подключении], затем нажмите кнопку .
- ▶ Отображается экран информации о подключении.

Отключение передачи Eye-Fi

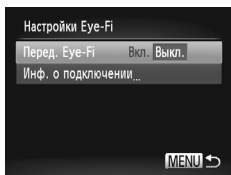
Если требуется отключить передачу картой Eye-Fi, настройте параметры, как указано ниже.



Выберите значение [Выкл.] для параметра [Перед. Eye-Fi].

- Нажмите кнопку **MENU**, выберите пункт [Настройки Eye-Fi] на вкладке , затем нажмите кнопку .
- Выберите [Перед. Eye-Fi], затем выберите [Выкл.].



- Пункт [Настройки Eye-Fi] отображается только в том случае, если в камеру установлена карта Eye-Fi с язычком защиты от записи в разблокированном положении. Поэтому если на установленной карте Eye-Fi язычок защиты от записи находится в положении блокировки, изменение параметров невозможно.

8

Приложение

■ Полезная информация при использовании камеры

Устранение неполадок

Если Вы считаете, что в камере возникла неполадка, сначала проверьте информацию ниже. Если эти сведения не позволили устранить неполадку, обратитесь в службу поддержки клиентов компании Canon.

Питание

При нажатии кнопки ON/OFF ничего не происходит.

- Убедитесь, что используется аккумулятор правильного типа с достаточным уровнем заряда (стр. 205).
- Убедитесь, что аккумулятор установлен в правильной ориентации (стр. 15).
- Убедитесь, что крышка гнезда карты памяти/отсека аккумулятора полностью закрыта (стр. 16).
- Загрязненные клеммы аккумулятора ухудшают его характеристики. Попробуйте очистить клеммы с помощью ватной палочки и несколько раз снимите и установите аккумулятор.

Аккумулятор быстро разряжается.

- При низких температурах емкость аккумулятора уменьшается. Попробуйте согреть аккумулятор, например, положив его с установленной крышкой клемм в карман.
- Если эти меры не помогают, и после зарядки аккумулятор по-прежнему быстро разряжается, это означает, что закончился срок его службы. Приобретите новый аккумулятор.

Объектив не убирается.

- Не открывайте крышку гнезда карты памяти/отсека аккумулятора при включенной камере. Закройте крышку, включите камеру, затем снова выключите ее (стр. 16).

Аккумулятор вздулся.

- Вздувание аккумулятора – это обычное явление, не представляющее угрозы для безопасности. Однако если вздувшийся аккумулятор невозможно установить в камеру, обратитесь в службу поддержки клиентов компании Canon.

Отображение на экране телевизора

Изображения из камеры на экране телевизора выглядят искаженными или не отображаются (стр. 176).

Съемка

Съемка невозможна.

- В режиме воспроизведения (стр. 19) нажмите наполовину кнопку спуска затвора (стр. 39).

Странное изображение на экране при недостаточной освещенности (стр. 40).

Странное изображение на экране при съемке.

Обратите внимание, что следующие неполадки отображения не записываются в фотографии, но записываются в видеофильмах.

- При флуоресцентном или светодиодном освещении экран может мигать или на нем могут появляться горизонтальные полосы.

При нажатии кнопки спуска затвора на экране мигает значок  и съемка невозможна (стр. 49).

При наполовину нажатой кнопке спуска затвора отображается значок  (стр. 58).

- Установите для параметра [Режим IS] значение [Непрерывно] (стр. 123).
- Установите режим вспышки  (стр. 121).
- Увеличьте число ISO (стр. 108).
- Установите камеру на штатив или примите другие меры для сохранения неподвижности камеры. В таком случае задайте для параметра [Режим IS] значение [Выкл.] (стр. 123).

Снимки не сфокусированы.

- Сначала нажмите кнопку спуска затвора наполовину для фокусировки на объекты, затем нажмите эту кнопку полностью для съемки (стр. 39).
- Убедитесь, что объекты находятся в пределах диапазона фокусировки (см. раздел «Технические характеристики» (стр. 32).
- Установите для параметра [Подсветка AF] значение [Вкл.] (стр. 79).
- Убедитесь, что ненужные функции, такие как макросъемка, отключены.
- Попробуйте произвести съемку с использованием фиксации фокусировки или фиксации автофокусировки (стр. 119, 120).

При наполовину нажатой кнопке спуска затвора не отображаются рамки фокусировки и камера не фокусируется.

- Чтобы отображались рамки автофокусировки и камера правильно фокусировалась, перед нажатием наполовину кнопки спуска затвора попробуйте включить в центральную область композиции объекты с высокой контрастностью. Можно также попробовать несколько раз наполовину нажать кнопку спуска затвора.

Объекты на снимках выглядят слишком темными.

- Установите режим вспышки  (стр. 121).
- Настройте яркость с помощью компенсации экспозиции (стр. 107).
- Настройте контрастность с помощью функции i-Contrast (стр. 109, 155).
- Используйте точечный экспомер или фиксацию AE (стр. 107, 108).

Объекты выглядят слишком яркими, светлые области обесцвечены.

- Установите режим вспышки  (стр. 58).
- Настройте яркость с помощью компенсации экспозиции (стр. 107).
- Используйте точечный экспомер или фиксацию AE (стр. 107, 108).
- Уменьшите освещенность объектов.

Снимки выглядят слишком темными, несмотря на срабатывание вспышки (стр. 49).

- Производите съемку в пределах радиуса действия вспышки (см. раздел «Технические характеристики» (стр. 32)).
- Увеличьте число ISO (стр. 108).

Объекты при съемке со вспышкой выглядят слишком яркими, светлые области обесцвечены.

- Производите съемку в пределах радиуса действия вспышки (см. раздел «Технические характеристики» (стр. 32)).
- Установите режим вспышки  (стр. 58).

На снимках, сделанных с использованием вспышки, видны белые точки или аналогичные дефекты изображения.

- Этот эффект вызван отражением света вспышки от частичек пыли или других находящихся в воздухе частиц.

Снимки выглядят зернистыми.

- Уменьшите число ISO (стр. 108).
- Высокие значения числа ISO в некоторых режимах съемки могут приводить к появлению зерна на изображениях (стр. 83).

У объектов возникает эффект «красных глаз» (стр. 73).

- Задайте для параметра [Лампа кр.гл.] значение [Вкл.] (стр. 79), чтобы включить лампу уменьшения эффекта красных глаз (стр. 4) при съемке со вспышкой. Обратите внимание, что пока горит лампа уменьшения эффекта «красных глаз» (в течение припл. 1 с), съемка невозможна, так как лампа противодействует эффекту «красных глаз». Для получения оптимальных результатов объекты съемки должны смотреть на лампу уменьшения эффекта «красных глаз». Также попробуйте повысить освещенность при съемке в помещениях и снимать с более близкого расстояния.
- Отредактируйте изображения с помощью функции коррекции «красных глаз» (стр. 156).

Запись на карту памяти занимает слишком много времени или замедлилась серийная съемка.

- Выполните низкоуровневое форматирование карты памяти с помощью камеры (стр. 165).

Параметры съемки или параметры меню FUNC. недоступны.

- Доступность настраиваемых параметров зависит от режима съемки. См. разделы «Функции, доступные в различных режимах съемки», «Меню FUNC.» и «Меню съемки» (стр. 208 – 213).

Не отображается значок «Малыши» или «Дети».

- Значки «Малыши» и «Дети» не отображаются, если в информации о лице не задана дата рождения (стр. 61). Если эти значки не отображаются даже после задания даты рождения, заново зарегистрируйте информацию о лице (стр. 67) или убедитесь, что правильно установлены дата и время (стр. 17).

Съемка видеофильмов

Неправильно отображается прошедшее время или съемка прерывается.

- Отформатируйте карту памяти с помощью камеры или установите карту с высокой скоростью записи. Обратите внимание, что даже при неправильной индикации прошедшего времени длительность видеофильмов на карте памяти соответствует фактическому времени съемки (стр. 164).

Отображается значок , и съемка автоматически останавливается.

Внутренняя буферная память камеры полностью заполнена, так как камера не может достаточно быстро выполнять запись на карту памяти. Попробуйте одну из следующих мер.

- Выполните низкоуровневое форматирование карты памяти с помощью камеры (стр. 165).
- Уменьшите качество изображения (стр. 75).
- Установите карту памяти с высокой скоростью записи (см. раздел «Технические характеристики» (стр. 32)).

Объекты выглядят искаженными.

- Объекты, быстро перемещающиеся перед камерой, могут выглядеть искаженными. Это не является неисправностью.

Воспроизведение

Воспроизведение невозможно.





- Воспроизведение изображений или видеофильмов может быть невозможно, если с помощью компьютера были переименованы файлы или была изменена структура папок. Подробные сведения о структуре папок и именах файлов см. в документе *ImageBrowser EX Руководство пользователя*.

Воспроизведение останавливается или пропадает звук.

- Установите карту памяти, отформатированную в камере в режиме низкоуровневого форматирования (стр. 165).
- При воспроизведении видеофильмов, скопированных на карты памяти с низкой скоростью чтения, возможны кратковременные прерывания.
- При воспроизведении видеофильмов на компьютере с недостаточной производительностью возможны пропуски кадров и прерывание звука.

Компьютер**Невозможно передать изображения в компьютер.**

При передаче изображений в компьютер по кабелю попробуйте уменьшить скорость передачи, как указано ниже.

- Нажмите кнопку  для переключения в режим воспроизведения. Удерживая нажатой кнопку MENU, одновременно нажмите кнопки  и . На следующем экране кнопками  выберите значок [B] и нажмите кнопку .

Карты Eye-Fi

Невозможно передать изображения (стр. 194).

Правила обращения

- Данная камера является прецизионным электронным устройством. Не допускайте ее падения и не подвергайте ее сильным ударам.
- Запрещается подносить камеру к магнитам, моторам или другим устройствам, вырабатывающим сильные электромагнитные поля, который могут привести к неполадкам в работе или стиранию данных изображений.
- Если на камеру или экран попали капли воды или грязь, протрите ее сухой мягкой тканью или салфеткой для протирки очков. Не следует сильно тереть или прикладывать силу.
- Запрещается использовать для чистки камеры или экрана чистящие средства, содержащие органические растворители.
- Для удаления пыли с объектива пользуйтесь специальными грушами для чистки объективов. В случае устойчивых загрязнений обратитесь в службу поддержки клиентов компании Canon.
- Во избежание образования на камере конденсата после резкого изменения температуры (когда камера переносится с холода в тепло) поместите камеру внутрь плотно закрывающегося пластикового пакета и подождите, пока температура постепенно выровняется, прежде чем извлекать камеру из пакета.
- Если на камере образовался конденсат, немедленно прекратите ее использование. Продолжение использования камеры в таком состоянии может привести к ее повреждению. Извлеките аккумулятор и карту памяти; перед продолжением эксплуатации подождите, пока влага не испарится.

Сообщения, выводимые на экран

Если отображается сообщение об ошибке, действуйте следующим образом.

Нет карты памяти

- Карта памяти установлена в неправильной ориентации. Снова установите карту памяти в правильной ориентации (стр. 16).

Карта памяти заблокирована

- Язычок защиты от записи карты памяти SD/SDHC/SDXC или карты Eye-Fi установлен в положение блокировки. Переключите язычок защиты от записи в разблокированное положение (стр. 15).

Не записывается!

- Произведена попытка съемки без карты памяти в камере. Для съемки установите карту памяти в правильной ориентации (стр. 16).

Ошибка карты памяти (стр. 165)

- Если данное сообщение об ошибке появляется даже при установленной отформатированной карте памяти в правильной ориентации, обратитесь в службу поддержки клиентов компании Сanon (стр. 16).

Недостат. места на карте

- На карте памяти недостаточно свободного места для съемки (стр. 45, 81, 105) или редактирования изображений (стр. 152 – 156). Сотрите ненужные изображения (стр. 143) или установите карту памяти с достаточным объемом свободного места (стр. 15).

Поменяйте батарею (стр. 15)

Нет снимков

- Карта памяти не содержит изображений, доступных для отображения.

Защищено! (стр. 139)

Неидентифицируемый снимок/Несовместимый JPEG/Снимок слишком большой/ Не удастся воспроизвести AVI/RAW

- Отображение неподдерживаемых или поврежденных изображений невозможно.
- Может быть невозможно отображение изображений, отредактированных или переименованных в компьютере, а также изображений, снятых другой камерой.

Не увеличивается!/Не удастся воспроизв. с пом. интеллект. подбора/Не поворачивается/ Изобр. невозможно изменить/Снимок не регистрируется!/Модификация невозможна/ Невозм. отнести к категор./Не удастся выбрать снимок/Нет идентиф. информации

- Следующие функции могут быть недоступны для изображений, переименованных или уже отредактированных в компьютере, а также для изображений, снятых другой камерой. Обратите внимание, что функции со звездочкой (*) недоступны для видеофильмов.
Редактирование информации об идентификации* (стр. 133 – 134), увеличение* (стр. 135), умное отображение* (стр. 137), отнесение к категории (стр. 148), поворот (стр. 146), редактирование* (стр. 152 – 156), назначение в качестве заставки* (стр. 163), список печати* (стр. 188) и настройка фотокниги* (стр. 192).
- Обработка сгруппированных изображений невозможна (стр. 100).

Неправ. диапазон выбора

- При указании диапазона выбора изображений (стр. 141, 144, 151, 190) произведена попытка выбрать начальное изображение, находящееся после последнего изображения, или наоборот.

Превышен предел выбора

- Для списка печати (стр. 188) или настройки фотокниги (стр. 192) выбрано более 998 изображений. Выберите 998 изображений или менее.
- Невозможно правильно сохранить список печати (стр. 188) или настройки фотокниги (стр. 192). Уменьшите количество выбранных изображений и повторите попытку.
- Произведена попытка выбрать более 500 изображений для функции Защита (стр. 139), Удалить (стр. 143), Избранные (стр. 148), Моя категория (стр. 149), Список печати (стр. 188) или Настройка фотокниги (стр. 192).

Ошибка связи

- Из-за слишком большого количества изображений (прибл. 1000) на карте памяти печать или передача изображений в компьютер невозможны. Для передачи изображений используйте имеющиеся в продаже устройства чтения карт памяти с интерфейсом USB. Для печати установите карту памяти непосредственно в гнездо на принтере.

Ошибка с названием!

- Если достигнуты максимальный номер папки (999) и максимальный номер изображения (9999), невозможны создание новых папок и запись изображений. В меню  установите для параметра [Номер. файлов] значение [Автосброс] (стр. 165) или отформатируйте карту памяти (стр. 164).

Ошибка объектива

- Эта ошибка может произойти, если что-то помешало перемещению объектива или если камера используется в местах с большим количеством пыли или песка.
- Частое появление этого сообщения об ошибке может указывать на повреждение камеры. В таком случае обратитесь в службу поддержки клиентов компании Canon.

Обнаружена ошибка камеры (номер ошибки)

- Если эта ошибка отображается сразу после съемки, возможно, что изображение не было сохранено. Переключитесь в режим воспроизведения для проверки изображения.
- Частое появление этого сообщения об ошибке может указывать на повреждение камеры. В таком случае запишите номер ошибки (Exx) и обратитесь в службу поддержки клиентов компании Canon.

Ошибка файла

- Печать изображений, отредактированных на компьютере или снятых другой камерой, может оказаться невозможной.

Ошибка печати

- Проверьте настройку формата бумаги. Если это сообщение об ошибке отображается при правильной настройке, перезагрузите принтер и снова выполните настройку с помощью камеры.

Абсорбер чернил заполнен

- Обратитесь в службу поддержки клиентов компании Canon за помощью в замене абсорбера чернил.

Съемка (Отображение информации)

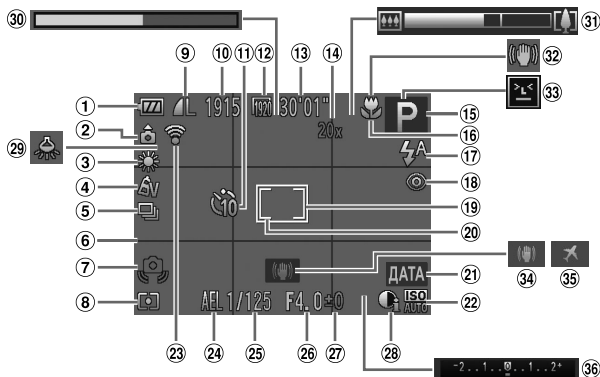

- | | | |
|--|---|--|
| ① Уровень заряда аккумулятора (стр. 205) | ⑭ Коэффициент цифрового зума (стр. 55), цифровой телеконвертер (стр. 115) | ⑳ Фиксация AE (стр. 107), фиксация FE (стр. 122) |
| ② Ориентация камеры* | ⑮ Режим съемки (стр. 208), значок сюжета (стр. 51) | ㉑ Поддержка затвора |
| ③ Баланс белого (стр. 110) | ⑯ Диапазон фокусировки (стр. 114, 115), фиксация AF (стр. 120) | ㉒ Величина диафрагмы |
| ④ Мои цвета (стр. 112) | ⑰ Режим вспышки (стр. 58, 121) | ㉓ Величина компенсации экспозиции (стр. 107) |
| ⑤ Режим драйва (стр. 52, 113) | ⑱ Коррекция «красных глаз» (стр. 73) | ㉔ i-Contrast (стр. 109) |
| ⑥ Линии сетки (стр. 76) | ⑲ Рамка автофокусировки (стр. 116) | ㉕ Коррекция ртутных ламп (стр. 74) |
| ⑦ Предупреждение о сотрясении камеры (стр. 49) | ㉚ Рамка точечного замера (стр. 108) | ⑳ Скоростная съемка для замедленного воспроизведения (время съемки) (стр. 103) |
| ⑧ Способ экспозамера (стр. 108) | ㉛ Штамп даты (стр. 59) | ㉑ Шкала зумирования (стр. 46) |
| ⑨ Компрессия (качество изображения) (стр. 123)/ Разрешение (стр. 72) | ㉜ Число ISO (стр. 108) | ㉒ Значок стабилизации изображения (стр. 53) |
| ⑩ Оставшиеся кадры | ㉝ Состояние подключения Eye-Fi (стр. 194) | ㉓ Обнаружение моргания (стр. 78) |
| ⑪ Таймер автоспуска (стр. 56) | | ㉔ Стабилизация изображения (стр. 123) |
| ⑫ Качество видео (стр. 75) | | ㉕ Часовой пояс (стр. 168) |
| ⑬ Оставшееся время | | ㉖ Шкала компенсации экспозиции |

*  : обычная ориентация,  : вертикальная

Камера обнаруживает ориентацию съемки и настраивает параметры для получения оптимальных кадров. Ориентация также распознается во время воспроизведения, и в любой из ориентаций камера автоматически поворачивает изображение в требуемое положение.

Однако ориентация может распознаваться неправильно, если камера направлена точно вниз или вверх.

■ Уровень заряда аккумулятора

Уровень заряда аккумулятора отображается с помощью значка или сообщения на экране.

Индикация	Сведения
	Достаточный заряд
	Аккумулятор несколько разряжен, но имеет достаточный заряд
 (мигает красным цветом)	Аккумулятор почти разряжен, скоро потребуются его зарядить
[Поменяйте батарею]	Аккумулятор разряжен — немедленно зарядите аккумулятор

Воспроизведение (Подробная информация)

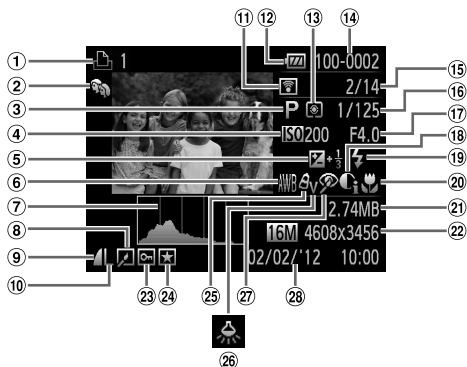













- | | | |
|--|---|--|
| ① Видеофильмы (стр. 46, 126),
скоростная серийная съемка
(стр. 100), список печати
(стр. 188) | ⑩ Разрешение (стр. 72, 75),
MOV (видеофильмы) | ⑲ Вспышка (стр. 121) |
| ② Моя категория (стр. 149) | ⑪ Переданные с помощью
карты Eye-Fi (стр. 194) | ⑳ Диапазон фокусировки
(стр. 114, 115) |
| ③ Режим съемки (стр. 208) | ⑫ Уровень заряда аккумуля-
тора (стр. 205) | ㉑ Размер файла (стр. 75) |
| ④ Число ISO (стр. 108),
скорость воспроизведения
(стр. 89, 103) | ⑬ Способ экспозамера
(стр. 108) | ㉒ Фотографии: разрешение
Видеофильмы: длительность
видеофильма |
| ⑤ Величина компенсации
экспозиции (стр. 107) | ⑭ Номер папки – номер файла
(стр. 165) | ㉓ Защита (стр. 139) |
| ⑥ Баланс белого (стр. 110) | ⑮ Номер текущего изобра-
жения/Общее количество
изображений | ⑳ Избранные (стр. 148) |
| ⑦ Гистограмма (стр. 128) | ⑯ Выдержка затвора (фото-
графии), качество изобра-
жения/частота кадров
(видеофильмы) (стр. 75) | ㉕ Мои цвета (стр. 112, 154) |
| ⑧ Воспроизведение группами
(стр. 132), редактирование
изображения (стр. 152 – 156) | ⑰ Величина диафрагмы | ㉖ Коррекция ртутных ламп
(стр. 74) |
| ⑨ Коэффициент компрессии
(качество изображения)
(стр. 123) | ⑱ i-Contrast (стр. 109, 155) | ㉗ Коррекция «красных глаз»
(стр. 73, 156) |
| | | ㉘ Дата и время съемки (стр. 17) |



* При просмотре изображений на экране телевизора (стр. 175) часть информации может не отображаться.

Сводка для панели управления видеофильмами в разделе «Просмотр» (стр. 126)

	Выход
	Показать
	Замедленный показ (Кнопками ◀▶ выберите скорость воспроизведения. Звук не воспроизводится.)
	Переход назад* (Для продолжения перехода назад удерживайте кнопку  нажатой.)
	Предыдущий кадр (Для быстрого перехода назад удерживайте кнопку  нажатой.)
	Следующий кадр (Для быстрого перехода вперед удерживайте кнопку  нажатой.)
	Переход вперед* (Для продолжения перехода вперед удерживайте кнопку  нажатой.)
	Редактирование (стр. 157)
	Отображается, когда камера подключена к PictBridge-совместимому принтеру (стр. 181).

* Отображение кадра прилб. в 4 с до или после текущего кадра.



° Для перехода вперед или назад во время воспроизведения видеофильма нажимайте кнопки ◀▶.

Функции, доступные в различных режимах съемки

Функция	Режим съемки							
	AUTO	P						
Компенсация экспозиции (стр. 107)	-	○	○	○	○	○	○	○
Фиксация АЕ/Фиксация FE*1 (стр. 107, 122)	-	○	○	-	-	-	-	-
Диапазон фокусировки (стр. 114, 115)		○	○	○	○	○	○	○
		-	○	○	○	○	-	-
Сопровождающая АФ (стр. 60)		○	○	-	○	-	-	-
Вспышка (стр. 58, 121)		○	○	○	○	○	○	○
		-	○	○	○	○	○	○
		*2	○	○	-	-	-	-
		○	○	○	○	○	○	○
Фиксация АФ (стр. 120)		-	○	○	-	-	-	-
Индикация на экране (стр. 40)	Нет информации	○	○	○	○	-	-	-
	Отображение информации	○	○	○	○	○	○	○

*1 Фиксация FE недоступна в режиме вспышки .

*2 Недоступно, но в некоторых случаях производится переключение в режим .

*3 Недоступно, но при срабатывании вспышки производится переключение в режим .

📷																	
○	○	○	○	○	○	○	○	○	○	–	–	○	○	–	○	–	–
–	–	–	–	–	–	–	–	–	–	–	–	–	–	–	–	–	–
○	○	○	○	○	○	○	○	○	○	○	○	○	○	○	○	○	○
○	○	○	○	○	○	○	○	○	○	○	○	○	○	○	○	○	○
○	–	○	–	–	–	–	○	○	○	○	○	○	○	○	–	–	–
–	–	○	○	○	○	○	○	○	○	○	○	○	○	–	–	–	–
–	–	–	○	○	○	○	○	○	○	○	○	○	○	○	○	–	–
–	–	–	–	–	–	–	–	–	–	–	–	–	*3	○	○	–	–
○	○	○	○	○	○	○	○	○	○	○	○	○	○	○	○	○	○
–	–	–	–	–	–	–	–	–	–	–	–	–	○	–	–	–	–
○	○	○	–	–	–	–	–	○	○	–	○	○	○	–	○	○	○
○	○	○	○	○	○	○	○	○	○	○	○	○	○	○	○	○	○

○ Доступно или устанавливается автоматически. – Недоступно.

Меню FUNC.

Функция	Режим съемки	Камера						
		AUTO	P					
Способ экспозамера (стр. 108)		○	○	○	○	○	○	○
		-	○	○	-	-	-	-
Мои цвета (стр. 112)		○	○	○	○	○	○	○
		-	○	○	-	-	○	○
		-	○	○	-	-	○	○
Баланс белого (стр. 110)	AWB	○	○	○	○	○	○	○
		-	○	○	-	-	○	○
		-	○	○	-	-	○	○
Компенсация баланса белого под водой (стр. 84)		-	-	-	-	-	-	-
Число ISO (стр. 108)	ISO AUTO	○	○	○	○	○	○	○
	ISO 100 200 400 800 1600 3200	-	○	○	-	-	-	-
Автоспуск (стр. 56, 57)		○	○	○	○	○	○	○
		○	○	○	○	○	-	-
Параметры автоспуска (стр. 57)	Задержка*4	○	○	○	○	○	-	-
	Серия*5	○	○	-	○	○	-	-
Режим драйва (стр. 113)		○	○	○	○	○	○	○
		○	-	-	-	-	-	-
Формат кадра фотографий (стр. 71)	16:9 3:2 4:3 1:1	○	○	-	○	-	○	○
	L	○	○	○	○	○	○	○
Разрешение (стр. 72)	M1 M2	○	○	○	○	-	○	○
	M	-	-	-	-	-	-	-
	S	○	○	○	○	-	○	○
Компрессия (стр. 123)		-	○	-	-	-	-	-
		○	○	○	○	○	○	○
Качество видео (стр. 75)	1920	○	○	○	○	○	○	○
	1280	○	○	○	○	○	○	○
	640	○	○	○	○	○	○	○
	320 120	-	-	-	-	-	-	-

*1 Баланс белого недоступен.

*2 Задаются в диапазоне 1 – 5: контрастность, резкость, насыщенность цветов, красный, зеленый, синий и телесный тона.

*3 Недоступно в режиме или .

*4 Значение 0 с не может устанавливаться в режимах без выбора количества снимков.

*5 Один снимок (изменение невозможно) в режимах без выбора количества снимков.







📷																	
📄	📅	☀️	🌐	🏠	📺	👤	📷	👤	📷	📷	🔊	🔊	🔄	📄	📄	📄	📄
○	○	○	○	○	○	○	○	○	○	○	○	○	○	○	○	○	○
-	-	-	-	-	-	-	-	-	-	-	-	-	-	-	-	-	-
○	○	○	○	○	○	○	○	○	○	○	○	○	○	○	○	○	○
-	-	-	-	-	-	-	-	-	-	-	-	-	○	○	○	-	-
○	○	○	○	○	○	○	○	○	○	○	○	○	○	○	○	○	○
○	-	○	-	-	-	-	-	-	-	-	-	-	○	○	○	○	-
○	-	○	-	-	-	-	-	-	-	-	-	○	-	○	○	○	-
-	-	-	-	-	-	-	-	-	-	-	○	-	-	-	-	-	-
○	○	○	○	○	○	○	○	○	○	○	○	○	○	○	○	○	○
-	-	-	-	-	-	-	-	-	-	-	-	-	-	-	-	-	-
○	○	○	○	○	○	○	○	○	○	○	○	○	○	○	○	○	○
-	○	○	○	○	○	○	○	○	○	○	○	○	○	○	○	○	○
-	○	○	○	○	○	○	○	○	○	○	○	○	○	○	○	○	○
-	○	○	○	○	○	○	○	○	○	○	○	○	○	○	○	○	○
-	-	-	-	-	-	-	-	-	-	-	-	-	-	-	-	-	-
○	-	○	○	○	○	○	○	○	○	○	○	○	○	-	-	-	-
-	-	-	-	*6	-	-	○	○	○	○	○	○	○	○	-	-	-
-	○	-	○	○	○	○	○	○	○	○	○	○	○	○	○	○	○
-	-	-	-	-	-	-	-	-	-	-	○	○	○	○	○	○	○
○	-	○	-	-	-	-	-	-	-	-	-	-	-	-	-	-	-
-	-	-	-	-	-	-	-	-	-	-	○	○	○	○	○	○	○
-	-	-	-	-	-	-	-	-	-	-	-	-	-	-	-	-	-
○	○	○	○	○	○	○	○	○	○	○	○	○	○	○	○	○	○
○	○	○	○	-	○	○	○	○	○	○	○	○	○	○	○	○	-
○	○	○	○	*7	○	○	○	○	○	○	○	○	○	○	○	○	-
○	○	○	○	*7	○	○	○	○	○	○	○	○	○	○	○	○	-
-	-	-	-	-	-	-	-	-	-	-	-	-	-	-	-	-	○

*6 Доступны только значения 4:3 и 16:9.

○ Доступно или устанавливается автоматически. – Недоступно.

*7 Синхронизируется с настройкой формата кадра и устанавливается автоматически (стр. 89).

 Меню съемки

Функция		Режим съемки							
		AUTO	P						
Зона AF (стр. 116)	AiAF лица*1	○	○	○	○	○	○	○	○
	Сопров. АФ	*2	○	–	○	–	–	–	–
	Центр	–	○	○	○	–	–	–	–
Разм. рамки AF*3 (стр. 118)	Нормальный	–	○	○	○	–	–	–	–
	Малый	–	○	○	○	–	–	–	–
Цифровой зум (стр. 55)	Стандартный	○	○	–	○	–	○	○	○
	Выкл.	○	○	○	○	○	○	○	○
Зум точки AF (стр. 77)	Цифровой телеконвертер (1.6x/2.0x)	–	○	–	–	–	–	–	–
	Вкл.	○	○	–	○	–	○	○	○
Следящая AF (стр. 119)	Выкл.	○	○	○	○	○	○	○	○
	Вкл.	–	○	–	○	–	–	–	–
Подсветка AF (стр. 79)	Выкл.*4	○	○	○	○	○	○	○	○
	Вкл.	○	○	○	○	○	○	○	○
Настройка вспышки (стр. 73, 79)	Вкл.	○	○	○	○	○	○	○	○
	Корр. крас. гла з	Вкл.	○	○	○	○	–	○	○
	Выкл.	○	○	○	○	○	○	○	○
Лампа кр.гл.	Вкл./Выкл.	○	○	○	○	○	○	○	○
	Вкл.	○	○	○	○	○	○	○	○
i-Contrast (стр. 109)	Выкл.	○	○	○	–	–	–	–	–
	Вкл.	–	○	○	○	○	○	○	○
Корр. рт. лампы (стр. 74)	Вкл./Выкл.	○	–	–	–	–	–	–	
Просмотр снимка (стр. 80)	Выкл./2 – 10 сек./Удержать	○	○	○	○	○	○	○	○
	Вкл.	○	○	○	○	○	○	○	○
Проверка инф. (стр. 80)	Детально/Пров. фокус.	○	○	○	○	○	○	○	○
	Вкл.	○	○	○	○	○	○	○	○
Обн. моргания (стр. 78)	Выкл.	○	○	○	○	○	○	○	○
	Вкл.	○	○	○	○	○	○	○	○
Линии сетки (стр. 76)	Вкл.	○	○	○	○	○	○	○	○
	Выкл.	○	○	○	○	○	○	○	○
Параметры IS (стр. 123)	Режим IS	Вкл.	○	○	○	○	○	○	○
		Непрерывно	○	○	○	○	○	○	○
	Усиленный IS	При съемке	–	○	–	○	○	○	○
		Вкл.	○	○	○	○	○	○	○
Выкл.	Выкл.	○	○	○	○	○	○	○	
	Вкл.	○	○	○	○	○	○	○	
Штамп даты (стр. 59)	Выкл.	○	○	○	○	○	○	○	
	Дата/Дата и время	○	○	○	○	–	○	○	
Парам. идентификатора лица (стр. 61)	Вкл.	○	○	○	○	○	○	○	

*1 Работа в случае отсутствия обнаруженных лиц зависит от режима съемки.

*2 Доступно только при нажатии кнопки  (стр. 60).

*3 Доступно, если для параметра «Зона AF» задано значение [Центр].

*4 [Вкл.], если в режиме **AUTO** обнаружено движение объекта.

📷																
🏠	📄	🔊	🌐	📶	📷	👤	📷	👤	📷	✍️	🔊	🔊	🔄	📷	📷	📷
○	○	○	-	-	○	○	○	○	○	○	-	○	○	-	○	○
○	-	○	-	-	-	-	○	○	○	○	○	○	○	-	-	-
○	-	○	○	-	○	○	○	○	○	○	○	○	○	○	○	○
○	-	○	-	-	○	○	○	○	○	○	○	○	○	-	○	○
-	-	-	-	-	-	-	-	-	-	-	○	○	○	-	○	-
○	○	○	○	○	○	○	○	○	○	○	○	○	○	○	○	○
-	-	-	-	-	-	-	-	-	-	-	-	-	-	-	-	-
○	-	○	-	-	-	-	○	○	○	○	○	○	○	-	-	-
○	○	○	○	○	○	○	○	○	○	○	○	○	○	○	○	○
-	-	○	-	-	-	-	○	○	○	○	○	○	-	-	-	-
○	○	○	○	○	○	○	○	○	○	○	○	○	○	○	○	○
○	○	○	○	○	○	○	○	○	○	○	○	○	○	○	○	○
-	-	○	-	-	-	-	-	-	-	-	-	○	○	-	-	-
-	-	○	○	○	○	○	○	○	○	○	○	○	○	○	-	-
○	-	○	-	-	-	-	-	-	-	-	○	-	-	-	-	-
-	○	-	○	○	○	○	○	○	○	○	-	○	○	○	-	-
-	-	-	-	-	-	-	-	-	-	-	-	-	-	-	-	-
○	○	○	○	○	○	○	○	○	○	○	○	○	○	○	-	-
○	○	○	○	○	○	○	○	○	○	○	○	○	○	○	-	-
○	○	○	○	○	○	○	○	○	○	○	○	○	○	○	-	-
-	-	○	-	-	-	-	-	○	○	○	-	○	-	-	-	-
○	○	○	○	○	○	○	○	○	○	○	○	○	○	○	○	○
○	○	○	○	○	○	○	○	○	○	○	○	○	○	○	○	○
○	○	○	○	○	○	○	○	○	○	○	○	○	○	○	○	○
○	-	○	○	○	○	○	○	○	○	○	○	○	○	○	○	○
○	○	○	○	○	○	○	○	○	○	○	○	○	○	○	○	○
○	-	○	○	○	○	○	○	○	○	○	○	○	○	○	-	-
○	○	○	○	○	○	○	○	○	○	○	○	○	○	○	○	○
○	-	○	○	○	○	○	○	○	○	○	○	○	○	○	○	○
○	○	○	○	○	○	○	○	○	○	○	○	○	○	○	○	○
-	-	-	-	-	-	-	-	-	-	-	○	○	○	-	-	-
○	○	○	○	○	○	○	○	○	○	○	○	○	○	○	○	○

○ Доступно или устанавливается автоматически. - Недоступно.

- При использовании для съемки функции [Идентиф. лица] (стр. 61) в режимах 📷, 📷, 📷, 📷 и 📷 имена не отображаются, но записываются в изображениях.
- Настройка доступна, но при использовании для съемки функции [Идентиф. лица] (стр. 61) в режимах 📷 и 📷 имена не отображаются и не записываются в видеофильмах.

Меню настройки

Пункт	См. стр.
Тихо	стр. 160
Громкость	стр. 160
Настр. звука	стр. 161
Подсказки	стр. 161
Яркость LCD	стр. 162
Заставка	стр. 162
Формат	стр. 164, 165
Нумер. файлов	стр. 165
Создать папку	стр. 166

Пункт	См. стр.
Закр. объектив	стр. 166
Экон. энергии	стр. 38, 167
Часовой пояс	стр. 168
Дата/Время	стр. 18
Видеосистема	стр. 176
Упр. ч/з HDMI	стр. 177
Настройки Eye-Fi	стр. 194
Язык 	стр. 19
Сбросить всё	стр. 170

Меню воспроизведения

Пункт	См. стр.
Слайд-шоу	стр. 136
Удалить	стр. 143
Защита	стр. 139
Повернуть	стр. 146
Избранные	стр. 148
Моя категория	стр. 149
Настройка фотокниги	стр. 192
i-Contrast	стр. 155
Коррекция кр. Глаз	стр. 156

Пункт	См. стр.
Кадрировка	стр. 153
Изменить размер	стр. 152
Мои цвета	стр. 154
Инф. об идентификат. лица	стр. 133
Прокр. экрана	стр. 127
Групп. изобр.	стр. 133
Авт. поворот	стр. 147
Отображать	стр. 127
Переход	стр. 127

 **Меню печати**

Пункт	См. стр.	Пункт	См. стр.
Печатать	–	Выбрать все изоб.	стр. 191
Выбор изоб. и кол-ва	стр. 190	Отменить все отмеч.	стр. 191
Выбрать диапазон	стр. 190	Настройки печати	стр. 188

Меню FUNC. в режиме воспроизведения

Пункт	См. стр.	Пункт	См. стр.
Повернуть	стр. 146	Воспроизведение фильма	стр. 126
Список печати	стр. 188	Воспр. подборки видео	стр. 132
Защита	стр. 139	Умное отобр.	стр. 137
Избранные	стр. 148	Поиск изображений	стр. 130
Удалить	стр. 143	Слайд-шоу	стр. 136
Воспроизвед. группами	стр. 132	Моя категория	стр. 149

Алфавитный указатель

AF → Фокусировка

AiAF лица (режим рамки автофокусировки).....	116
DPOF	188
i-Contrast.....	109, 155
P (режим съемки)	106
PictBridge.....	174, 181
SD/SDHC/SDXC, карты памяти → Карты памяти	

А

Автоспуск	56
Адаптер переменного тока	173, 179
Адаптер постоянного тока	179
Аккумулятор	
Зарядка	14
Уровень	205
Экономия энергии	98
Акцентирование цветом (режим съемки)	92
Аудио/видеокабель	175

Б

Баланс белого (цвет)	110
Бесконечность (режим фокусировки).....	115
Бытовая электросеть	179

В

Видеофильмы	
Время съемки	34, 35
Качество изображения (разрешение/ частота кадров)	75
Редактирование.....	157
Воспроизведение → Просмотр	
Вспышка	
Вкл.....	121
Выключение вспышки	58
Замедл. синхр.	121

Д

Дата/Время	
Добавление даты и времени на изображения	59
Изменение	18
Мировое время	168
Установка.....	17
Диапазон фокусировки	
Бесконечность	115
Макро	114
Длительная выдержка (режим съемки)	99

З

Замена цвета (режим съемки)	93
Зарядное устройство	173
Защита	139
Звуковые сигналы	160
Значения по умолчанию → Сбросить всё	
Зумирование	20, 46, 55

И

Идентификация лица.....	61, 133
Избранные	148
Изменение размера изображений	152
Изображения	
Воспроизведение → Просмотр	
Защита.....	139
Период отображения	80
Стирание	143
Изображения в оттенках серого	112
Индикатор.....	43
Интеллектуальный затвор (режим съемки)	96
Интерфейсный кабель	2, 181

К

Камера	
Сбросить всё	170
Карты Eye-Fi	2, 194
Карты памяти.....	2
Качество изображения → Коэффициент компрессии	
Компакт-диск DIGITAL CAMERA	
Solution Disk	2
Комплект поставки	2
Коррекция красных глаз.....	73, 156
Коэффициент компрессии (качество изображения)	123

Л

Лампа.....	79
Линии сетки	76

М

Мягкий фокус (режим съемки).....	90
Макро (режим фокусировки)	114
Меню FUNC.	
Основные операции.....	41
Таблица	210, 215

Меню MENU			
Основные операции.....	42		
Таблица.....	208		
Мировое время.....	168		
Многозонный баланс белого.....	74		
Моя категория.....	149		
Мои цвета.....	112, 154		
Монохромный (режим съемки).....	91		
Н			
Настройка фотокниги.....	192		
Недостаточная освещенность (режим съемки).....	83		
Ночная съемка с рук (режим съемки).....	82		
Нумерация файлов.....	165		
О			
Обнаружение моргания.....	78		
Обрезка.....	153		
Отображение языка.....	19		
П			
Панорамный (режим съемки).....	102		
Печать.....	181		
Питание → Аккумулятор, адаптер переменного тока			
Поворот.....	146		
Под водой (режим съемки).....	83		
Подборка видео (режим съемки).....	95		
Портрет (режим съемки).....	82		
Принадлежности.....	173		
Проверка фокусировки.....	129		
Программная AE.....	106		
Программное обеспечение			
Компакт-диск DIGITAL CAMERA			
Solution Disk.....	2		
Установка.....	27		
Просмотр			
Индексный режим.....	130		
Отображение одиночного изображения.....	22		
Поиск изображений.....	130		
Режим увеличения.....	135		
Слайд-шоу.....	136		
Умное отображение.....	137		
Экран телевизора.....	175		
Путешествие с камерой.....	168, 172		
Р			
Разрешение (размер изображений).....	72		
Разъем.....	175, 176, 179, 181		
Рамки автофокусировки.....	21, 47, 116		
Редактирование			
i-Contrast.....	155		
Изменение размера изображений.....	152		
Коррекция красных глаз.....	156		
Мои цвета.....	154		
Обрезка.....	153		
Режим AUTO (режим съемки).....	20, 46		
Режим увеличения.....	135		
Ремень.....	2		
Ремень для запястья → Ремень			
Ручной баланс белого.....	111		
С			
Сбросить всё.....	170		
Сверхскоростная съемка для сверхзамедленного воспроизведения (видеорежим).....	103		
Сверхяркий (режим съемки).....	86		
Сглаживание кожи (режим съемки).....	85		
Серийная съемка.....	113		
Скоростная серийная съемка (режим съемки).....	100		
Скоростная серийная съемка (режим съемки).....	100		
Слайд-шоу.....	136		
Следящая AF.....	119		
Снег (режим съемки).....	83		
Сообщения об ошибках.....	202		
Сопровождающая АФ.....	60, 117		
Сотрясение камеры.....	123		
Способ экспозамера.....	108		
Стирание.....	143		
Стирание всех.....	143		
Съемка			
Дата и время съемки → Дата/Время			
Информация о параметрах съемки.....	204		
Т			
Таймер автоспуска.....	56		
Задержка спуска 2 с.....	57		
Настройка таймера автоспуска.....	57		

Таймер при моргании (режим съемки).....	97
Таймер при определении лица (режим съемки)	98
Таймер при моргании (режим съемки)	97
Таймер при определении лица (режим съемки).....	98

У

Улыбка (режим съемки)	96
Умное отображение.....	137
Усиленный IS	124
Устранение неполадок.....	198

Ф

Фиксация AE.....	107
Фиксация AF.....	120
Фиксация FE.....	122
Фиксация фокусировки	119
Фокусировка	
Зум точки AF	77
Рамки автофокусировки.....	116
Следящая AF.....	119
Фиксация AF.....	120
Формат кадра.....	71

Ц

Цвет (баланс белого).....	110
Центр (режим рамки автофокусировки).....	118
Цифровой зум	55
Цифровой телеконвертер	115

Ч

Часы.....	43
Черно-белые изображения	112
Число ISO.....	108

Э

Экономия энергии.....	38
Экран	
Значки	204, 206
Меню → Меню FUNC., Меню MENU	
Отображение языка.....	19
Экран телевизора	175
Экспозиция	
Компенсация.....	107
Фиксация AE.....	107
Фиксация FE	122
Эффект игрушечной камеры (режим съемки)	89
Эффект миниатюры (режим съемки)	88
Эффект плаката (режим съемки)	86
Эффект «Рыбий глаз» (режим съемки)	87

Я

Язык	19
------------	----

ВНИМАНИЕ

СУЩЕСТВУЕТ РИСК ВЗРЫВА, ЕСЛИ ВСТАВЛЕН АККУМУЛЯТОР НЕПРАВИЛЬНОГО ТИПА. УТИЛИЗИРУЙТЕ ОТРАБОТАННЫЕ АККУМУЛЯТОРЫ В СООТВЕТСТВИИ С ТРЕБОВАНИЯМИ МЕСТНОГО ДЕЙСТВУЮЩЕГО ЗАКОНОДАТЕЛЬСТВА.

Торговые марки

- Логотип SDXC является торговой маркой корпорации SD-3C, LLC.
- В данном устройстве используется технология exFAT, лицензированная у корпорации Microsoft.
- HDMI, High-Definition Multimedia Interface и логотип HDMI являются торговыми марками корпорации HDMI Licensing LLC.
- Логотип iFrame и символ iFrame являются торговыми марками корпорации Apple Inc.

О лицензировании MPEG-4

This product is licensed under AT&T patents for the MPEG-4 standard and may be used for encoding MPEG-4 compliant video and/or decoding MPEG-4 compliant video that was encoded only (1) for a personal and non-commercial purpose or (2) by a video provider licensed under the AT&T patents to provide MPEG-4 compliant video.

No license is granted or implied for any other use for MPEG-4 standard.

* Приводится на английском языке согласно требованиям.

Ограничение ответственности

- Перепечатка, передача или хранение в системе поиска любой части настоящего Руководства без разрешения компании Canon запрещены.
- Компания Canon сохраняет за собой право в любое время изменять содержание данного Руководства без предварительного уведомления.
- Фактический вид оборудования может несколько отличаться от показанного на иллюстрациях и примерах экрана из данного Руководства.
- Независимо от указанного выше, компания Canon не несет ответственности за ущерб, связанный с ошибочным использованием данных продуктов.