

# Основное руководство

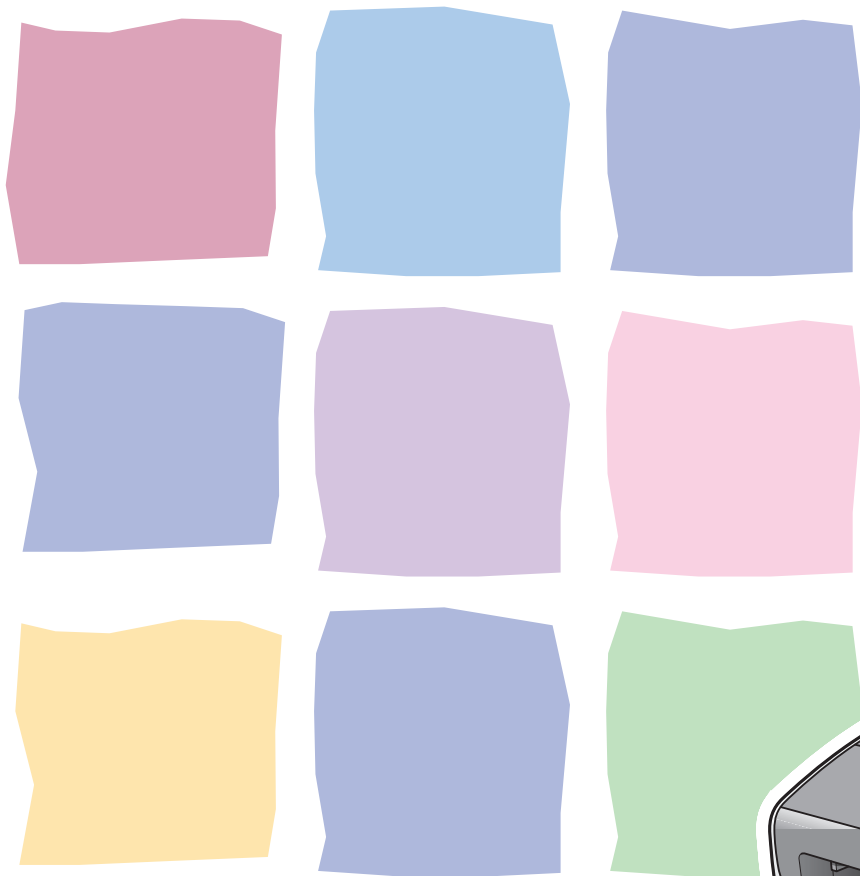

- Что может данный аппарат?
- Перед использованием
- Работа с документами
- Материал для печати
- Передача факсов
- Прием факсов
- Копирование
- Печать (только L120)
- Техническое обслуживание
- Устранение неполадок
- Настройки аппарата
- Приложение





# Руководства по использованию аппарата

- Настройка аппарата и установка программного обеспечения
- Обзор функций
- Техническое обслуживание и устранение неполадок

## Руководство по началу работы

- Основные функции
- Настройки аппарата
- Технические характеристики

## Основное руководство (данный документ)



- Новые возможности факса
- Монитор состояния
- Отчеты и списки

## Расширенное руководство



- Установка драйвера
- Печать

## Руководство по программному обеспечению (только L120)



Обозначает, что руководство поставляется в формате PDF на прилагаемом компакт-диске.

- Для просмотра руководства в формате PDF необходим Adobe Reader/Adobe Acrobat Reader. Если у вас не установлен Adobe Reader/Adobe Acrobat Reader, загрузите его с веб-сайта корпорации Adobe Systems Incorporated.
- Для того чтобы руководства по работе с аппаратом не содержали неточностей и ошибок, были приложены значительные усилия. Однако поскольку наша продукция постоянно совершенствуется, при необходимости получения точных технических характеристик обратитесь в компанию Canon.
- Изображение аппарата на обложке может незначительно отличаться от вида вашего аппарата.

# Что может данный аппарат?

## Возможности факса

### Задание абонента одной клавишей

Быстрый однокнопочный набор

→ стр. 4-7

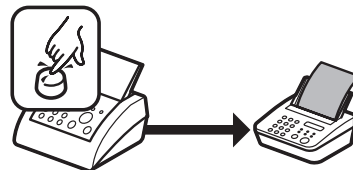

### Задание абонента трехзначным кодом

Быстрый кодированный набор

→ стр. 4-15

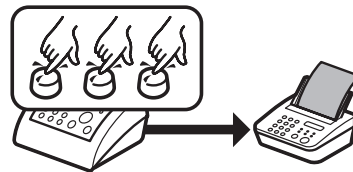

### Задание нескольких абонентов одной клавишей

Групповой набор

→ стр. 4-22

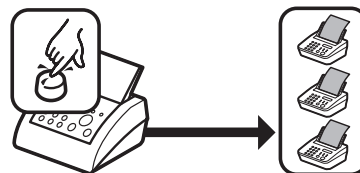

### Поиск зарегистрированных абонентов

Набор номера из телефонной книги

→ Расширенное руководство

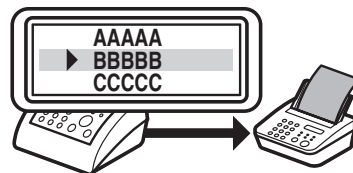

### Повторный набор при занятой линии

Повторный набор

→ Расширенное руководство

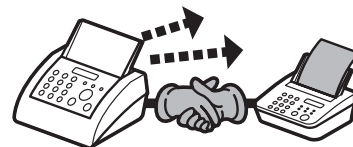

# Возможности факса (продолжение)

## Отправка факсимильного сообщения нескольким абонентам

Широковещательная передача

→ Расширенное руководство

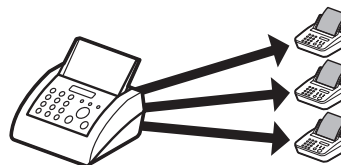

## Отправка факсимильного сообщения в заданное время

Рассылка по расписанию

→ Расширенное руководство

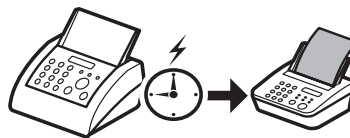

## Отправка факсимильного сообщения в ответ на запрос получателя

Передача по опросу

→ Расширенное руководство

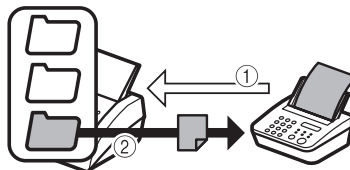

## Получение факсимильных сообщений в память без их распечатки

Прием в память

→ Расширенное руководство

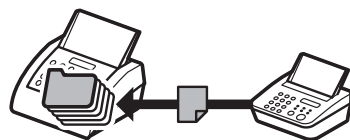

## Отклонение факсимильных сообщений с незарегистрированных телефонных номеров

Ограничение приема

→ Расширенное руководство

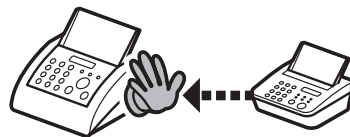

# Возможности факса (продолжение)

Отправка факсимильного сообщения для его передачи другим факсимильным аппаратам

Релейный запуск

→ Расширенное руководство

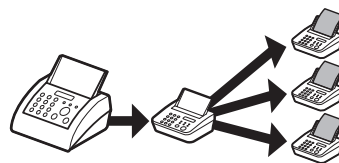

# Возможности копирования

## Выбор режима сканирования в зависимости от качества сканируемого изображения

Качество изображения

→ стр. 6-3

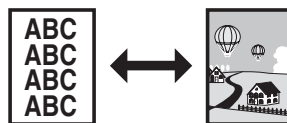

## Настройка уровня плотности сканируемых изображений

Плотность

→ стр. 6-4

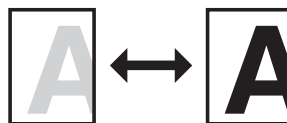

## Увеличение или уменьшение копируемых изображений

Коэффициент масштабирования

→ стр. 6-5

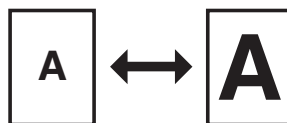

# Содержание

Руководства по использованию аппарата.....	i
<b>Что может данный аппарат? .....</b>	<b>ii</b>
Возможности факса.....	ii
Возможности копирования .....	v
Содержание .....	vi
Как пользоваться данным руководством .....	x
<b>1 Перед использованием аппарата.....</b>	<b>1-1</b>
Компоненты аппарата .....	1-1
Панель управления.....	1-3
ЖК-дисплей (режим ожидания) .....	1-5
Режим факса .....	1-5
Режим копирования .....	1-5
Телефонная трубка (дополнительно) .....	1-6
Техническое обслуживание телефонной трубки ....	1-6
Картридж с тонером .....	1-7
Техническое обслуживание картриджа для тонера.....	1-7
<b>2 Работа с документами .....</b>	<b>2-1</b>
Требования к передаваемым документам .....	2-1
Область сканирования.....	2-2
Загрузка документов .....	2-3



<b>3</b>	<b>Материал для печати</b> .....	<b>3-1</b>
	Требования к бумаге.....	3-1
	Область печати .....	3-2
	Рекомендации по выбору бумаги .....	3-3
	Загрузка бумаги .....	3-4
	Загрузка конвертов.....	3-4
	Установка типа и формата бумаги .....	3-8
<b>4</b>	<b>Передача факсов</b> .....	<b>4-1</b>
	Настройки сканирования.....	4-3
	Контраст .....	4-3
	Качество изображения .....	4-4
	Быстрый набор .....	4-6
	Регистрация абонентов для быстрого набора.....	4-6
	Регистрация номеров для быстрого однокнопочного набора .....	4-7
	Редактирование быстрого однокнопочного набора.....	4-11
	Отмена быстрого однокнопочного набора.....	4-14
	Регистрация быстрого кодированного набора .....	4-15
	Редактирование быстрого кодированного набора.....	4-18
	Отмена быстрого кодированного набора.....	4-21
	Регистрация группового набора.....	4-22
	Редактирование группового набора.....	4-24
	Отмена группового набора .....	4-26
	Использование быстрого набора .....	4-27
	Использование быстрого однокнопочного/ группового набора .....	4-27
	Использование быстрого кодированного набора.....	4-28
	Передача в ручном режиме .....	4-29
	Отправка факсов вручную .....	4-29
	Ввод пауз.....	4-30
<b>5</b>	<b>Прием факсов</b> .....	<b>5-1</b>

<b>6 Копирование .....</b>	<b>6-1</b>
<b>Настройки сканирования.....</b>	<b>6-3</b>
Качество изображения .....	6-3
Плотность.....	6-4
Коэффициент масштабирования .....	6-5
<b>7 Печать (только L120).....</b>	<b>7-1</b>
<b>8 Техническое обслуживание .....</b>	<b>8-1</b>
<b>Чистка аппарата.....</b>	<b>8-1</b>
Корпус.....	8-1
Внутренняя часть .....	8-2
Область сканирования аппарата.....	8-4
<b>Замена картриджа .....</b>	<b>8-6</b>
Перераспределение тонера .....	8-6
Замена картриджа .....	8-8
<b>Транспортировка аппарата .....</b>	<b>8-10</b>
<b>9 Устранение неполадок .....</b>	<b>9-1</b>
<b>Устранение замятия бумаги .....</b>	<b>9-1</b>
Замятие документов .....	9-1
Замятие бумаги.....	9-3
Внутри аппарата.....	9-3
Устройство подачи бумаги .....	9-6
<b>Сообщения на дисплее.....</b>	<b>9-7</b>
<b>Код ошибки.....</b>	<b>9-12</b>
<b>Сбой питания.....</b>	<b>9-14</b>
<b>Если невозможно решить проблему .....</b>	<b>9-15</b>

<b>10 Настройки аппарата</b> .....	<b>10-1</b>
<b>Настройки аппарата</b> .....	<b>10-1</b>
Распечатка списка состояния аппарата.....	10-1
Доступ к меню настроек .....	10-3
<b>Меню настроек</b> .....	<b>10-5</b>
<b>11 Приложение</b> .....	<b>11-1</b>
<b>Технические характеристики</b> .....	<b>11-1</b>
Общие .....	11-1
Факсимильный аппарат .....	11-2
Копировальный аппарат .....	11-4
Телефон .....	11-4
Принтер .....	11-5
<b>Указатель</b> .....	<b>11-6</b>

# Как пользоваться данным руководством

Следующие символы используются во всем руководстве по использованию аппарата и означают предостережения, предупреждения и примечания, которые следует запомнить при использовании аппарата.

-  **ОСТОРОЖНО**      Обозначает предостережения, несоблюдение которых, может привести к смерти или серьезной травме.
-  **ВНИМАНИЕ**      Объясняет как избежать действий, которые могут привести к травме или повредить аппарат.
-  **ПРИМЕЧАНИЕ**      Указывает ограничения по эксплуатации и способы устранения мелких неполадок.

Кроме того, в данном руководстве для указания клавиш и сообщений на дисплее используются специальные обозначения:

- Названия клавиш, которые необходимо нажать, указаны в квадратных скобках: [Стоп/Перезагрузка].
- Информация, отображаемая на ЖК-дисплее, указана в угловых скобках: <УСТАНОВИТЕ ДОКУМЕНТ>.

Номера, которыми отмечены клавиши на схеме панели управления, отвечают порядку действий выполнения операции.



# 1

# Перед использованием аппарата

## Компоненты аппарата

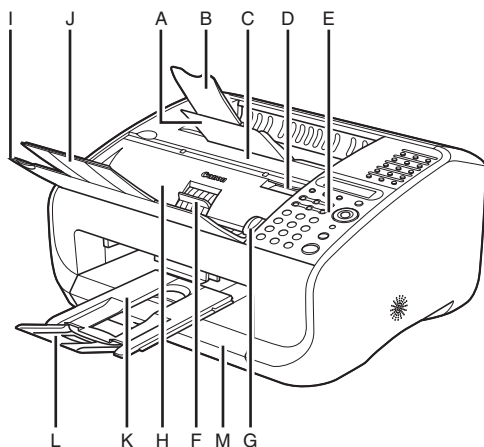

- A Лоток вывода бумаги  
Вывод распечаток
- B Расширение лотка вывода бумаги  
Для удлинения лотка вывода бумаги
- C Крышка картриджа  
Откройте ее при замене картриджа с тонером или удалении замятой бумаги.
- D Паз  
Используется для открытия крышки картриджа
- E Панель управления  
Управляет аппаратом.
- F Рычаг блокировки документа  
Для освобождения замятого документа.
- G Направляющие документов  
Устанавливается на ширину документов.
- H Устройство автоматической подачи документов (АПД)  
Автоматически подает документы в аппарат для сканирования.
- I Лоток подачи документов  
Для удержания документов.
- J Расширение лотка подачи документов  
Для удлинения лотка подачи документов.
- K Лоток вывода документов  
Выводит отсканированные документы.  
Является частью крышки пачки
- L Расширение лотка вывода документов  
Для удлинения лотка вывода документов.
- M Крышка пачки бумаги  
Для защиты ресурсов бумаги в аппарате от грязи и пыли.

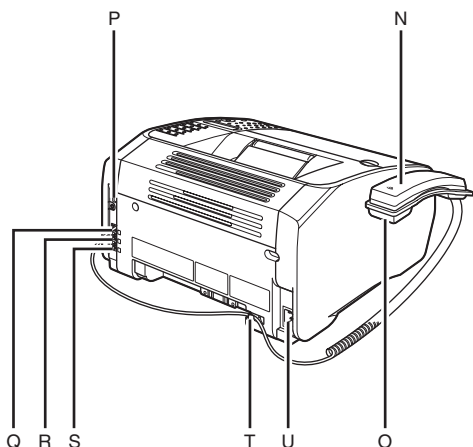

- N Телефонная трубка (дополнительно)  
Для использования аппарата как телефона или для дистанционного приема факсов.
- O Держатель телефонной трубки (дополнительно)  
Держать телефонной трубки.
- P Порт USB (только L120)  
Для подключения кабеля USB.
- Q Разъем телефонной трубки  
Для подключения дополнительной телефонной трубки.
- R Разъем для внешних устройств  
При необходимости подключает внешние устройства.
- S Телефонный разъем  
Для подключения телефонного кабеля
- T Держатель кабеля телефонной трубки  
Удерживает дополнительный кабель телефонной трубки, чтобы он не был натянутым.
- U Гнездо питания  
Для подключения шнура питания.

# Панель управления

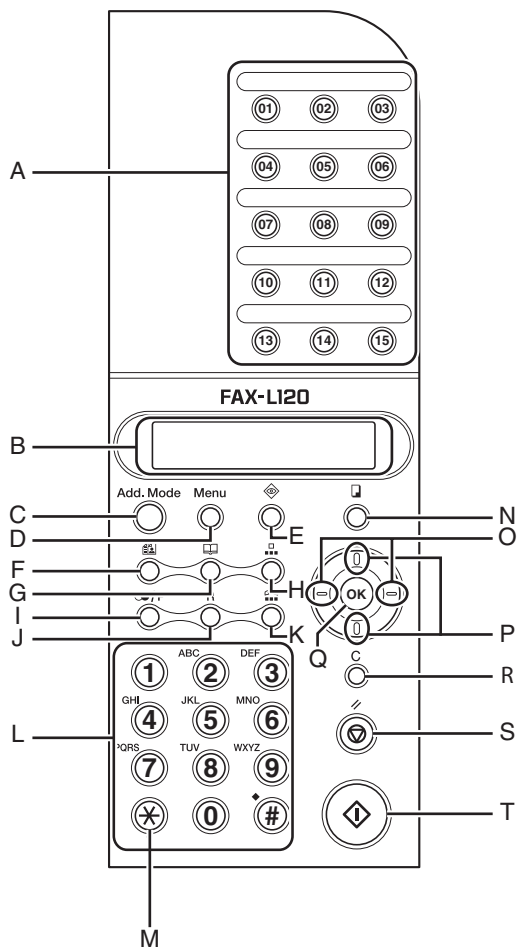

- A** Клавиши быстрого однокнопочного набора  
Для ввода номеров абонентов, зарегистрированных для быстрого однокнопочного набора или группового набора.
- B** ЖК - дисплей  
Отображает сообщения и подсказки в течении операции. Также при определенных настройках отображает выбранные пункты, текст и номера.
- C** Клавиша дополнительного режима  
Для доступа к дополнительным режимам факса.
- D** Клавиша [Меню]  
Для доступа к настройкам меню для оптимизации операций аппарата.
- E** Клавиша [Состояние]  
Отображает результаты операции и распечатывает отчеты и списки.
- F** Клавиша [Качество изображения]  
Для настройки качества изображения сканируемых документов.
- G** Клавиша [Телефонная книга]  
Для отображения и поиска списка абонентов, зарегистрированных в аппарате.
- H** Клавиша [Кодированный набор]  
Задаёт абонентов, зарегистрированных для быстрого кодированного набора.
- I** Клавиша [Повтор/Пауза]  
Для повторного набора последнего набранного номера или для вставки паузы при вводе факсимильного номера.
- J** Клавиша [R]  
Вводится при наборе внешнего номера через коммутатор.
- K** Клавиша [Рычаг]  
Включение и выключение контроля линии.
- L** Цифровые клавиши  
Для ввода символов и чисел.
- M** Клавиша [Тон]  
Для переключения в тональный набор из режима импульсного набора.
- N** Клавиша [Копирование]  
Для перехода в режим ожидания копирования.

- О Клавиша [Вправо/Влево]  
Для выбора пунктов меню и перемещения курсора.
- P Клавиша [Вверх/Вниз]  
Для прокрутки настроек меню и зарегистрированных абонентов.
- Q Клавиша [ОК]  
Для подтверждения операции или регистрации вводимой информации.
- R Клавиша [C/Сброс]  
Сбрасывает введенную на ЖК-дисплее информацию.
- S Клавиша [Стоп/Перезагрузка]  
Для отмены операции аппарата и возвращения в режим ожидания.
- T Клавиша [Пуск]  
Для начала сканирования документов для отправки или копирования.

# ЖК-дисплей (режим ожидания)

## Режим факса

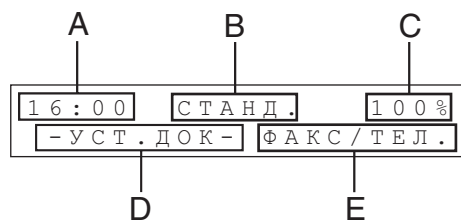

- A Время
- B Качество изображения
- C Доступная память
- D Сообщение
- E Режим приема

## Режим копирования

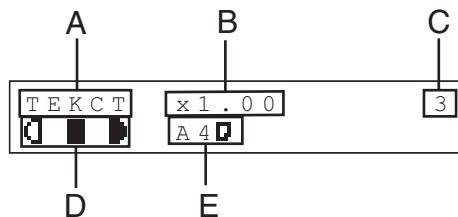

- A Качество изображения
- B Коэффициент масштабирования
- C Количество
- D Плотность
- E Формат и тип бумаги (для не стандартной бумаги)

## Телефонная трубка (дополнительно)

Если требуется использовать аппарат как телефон и как факсимильный аппарат, или если требуется принимать факсы вручную, установите дополнительную телефонную трубку, которую можно приобрести у местного уполномоченного дилера Canon или в справочной службе Canon.

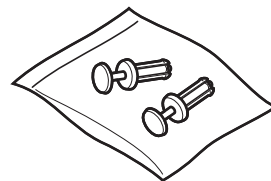
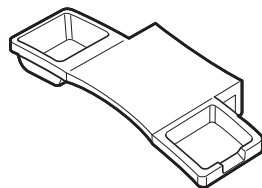
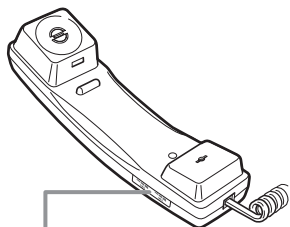

Используйте заостренный предмет (например, ручку) для выбора громкости звонка на телефонной трубке.

### ПРИМЕЧАНИЕ

Для информации о том, как установить телефонную трубку, см. «Подключение телефонного кабеля и установка телефонной трубки» в Руководстве по началу работы.

## Техническое обслуживание телефонной трубки

- Не оставляйте телефонную трубку на солнце.
- Не подвергайте телефонную трубку воздействию повышенной температуры и влажности.
- Не распыляйте полировочные жидкости на трубку, поскольку это может стать причиной неисправности.
- Для чистки трубки пользуйтесь влажной тканью.

# Картридж с тонером

Единственная деталь аппарата, которую требуется заменять, это - картридж с тонером, который позволяет напечатать приблизительно 2000 страниц формата А4 с 5% покрытием страницы. Для покупки нового картриджа, обратитесь к местному уполномоченному дилеру Canon или в справочную службу Canon.

**Название картриджа:**  
**Canon FX10 Cartridge**

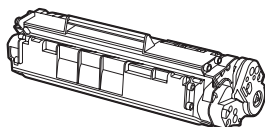

## Техническое обслуживание картриджа для тонера

- Не храните картридж с тонером рядом с экраном, дисководом и гибкими дисками. Магнит, расположенный внутри картриджа, может повредить эти устройства.
- Не подвергайте картридж воздействию высокой температуры, высокой влажности или резких колебаний температуры.
- Не держите картридж на ярком свете или на солнце более 5 минут.
- Храните картридж в защитном пакете. Не открывайте пакет, пока не будете готовы установить картридж в устройство.
- Сохраните защитный пакет картриджа: он может потребоваться, чтобы упаковать картридж для транспортировки.
- Не храните картридж в насыщенной солями атмосфере и в помещениях, где присутствуют агрессивные газы (например, входящие в состав аэрозолей).

- Не извлекайте картридж из аппарата без необходимости.
- Не открывайте защитную шторку барабана картриджа. Качество печати заметно ухудшается, если поверхность барабана подвергается воздействию света или повреждена.
- Держите картридж с тонером только за рукоятку, не прикасаясь к защитной шторке барабана.
- Не ставьте картридж на торец и не переворачивайте его. Если тонер слежался в картридже, его использование может оказаться невозможным даже после встряхивания картриджа.



#### **ВНИМАНИЕ**

Не бросайте картридж в огонь. Тонер огнеопасен.

# 2

## Работа с документами

### Требования к передаваемым документам

Формат (Ш x Д)	Количество (для бумаги плотностью 75 г/м <sup>2</sup> )	Плотность
Макс. 216 x 400 мм Мин. 148 x 105 мм	Макс. 30 листов формата A4 или Letter Макс. 10 листов формата Legal или пачка высотой 5 мм	64 - 105 г/м <sup>2</sup>

#### ПРИМЕЧАНИЕ

Необходимо использовать бумагу для рисования только толще 0,1 мм.

- Ниже перечислены типы документов, которые нельзя загружать во избежание их замятия:
  - Документы на мятой бумаге или бумаге с изломами
  - Документы на копировальной бумаге или бумаге с копирующей стороной
  - Документы на скрученной или рулонной бумаге
  - Документы на бумаге с покрытием
  - Рваные документы
  - Документы на папиросной или очень тонкой бумаге
  - Документы, скрепленные скобками или скрепками
  - Документы со свежим клеем, чернилами или забеливающей жидкостью, не высохших полностью

## Область сканирования

Убедитесь, что текст и графика вашего документа попадают область, указанную на рисунке штриховкой. Заметьте, что указанная ширина кромки приближительна и в действительности может немного отличаться.

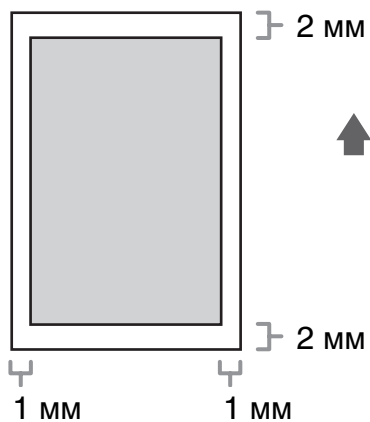

# Загрузка документов

- 1** Установите направляющие документа на ширину документа.

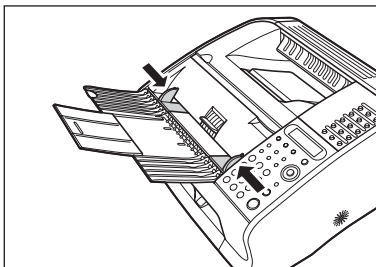

- 2** Высушите пачку документов и ее края.

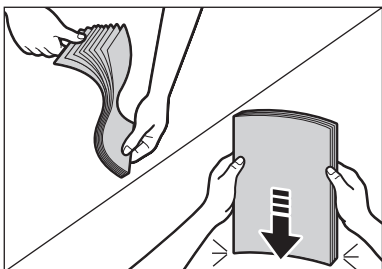

- 3** Загрузите документ в АПД верхним краем вперед и печатной стороной вверх.

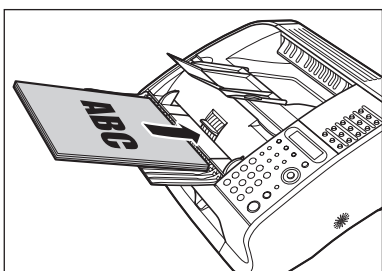

Документ готов для сканирования.



# 3

## Материал для печати

### Требования к бумаге

Параметр [Paper Size/Формат бумаги]	Размер (Ш × Д)	Плотность	Количество
LT (Letter)	216 × 279 мм	от 64 до 163 г/м <sup>2</sup>	Макс. высота пачки: 15 мм (прибл. 150 листов бумаги плотностью 75 г/м <sup>2</sup> )
LG (Legal)	216 × 356 мм		
A4	210 × 297 мм		

Параметр [Paper Type/Тип бумаги]	Тип бумаги	Плотность
PLAIN	Обычная бумага	64 - 90 г/м <sup>2</sup>
PLAIN L* <sup>1</sup>		
HEAVY	Тяжелая бумага	91 - 163 г/м <sup>2</sup>
HEAVY H* <sup>2</sup>		
TRANSPARENCY	Прозрачные пленки	

\*1 Если при выбранном параметре <PLAIN> бумага сильно скручивается, выберите параметр <PLAIN L>.

\*2 Если при выбранном параметре <HEAVY> закрепление тонера недостаточное, выберите параметр <HEAVY H>.

#### ПРИМЕЧАНИЕ

- Если тип загруженной в аппарат бумаги не А4 (установленный по умолчанию), убедитесь в том, что установлен правильный формат бумаги. (См. “Установка типа и формата бумаги” на стр. 3-8.)
- Можно загрузить лишь до 100 листов прозрачных пленок.

## Область печати

Заштрихованная на рисунке область, показывает приблизительную область печати бумаги формата А4.

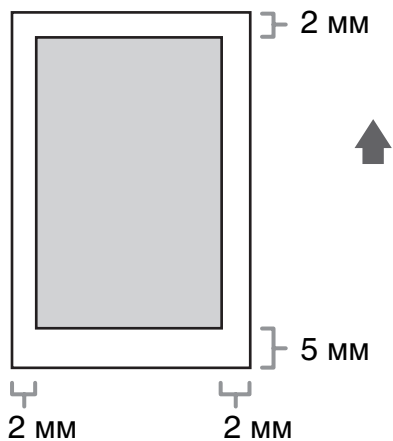

## Рекомендации по выбору бумаги

- Во избежание замятия, не загружайте бумагу следующих видов:
  - Мятую бумагу или бумагу с изломами
  - Скрученную или рулонную бумагу
  - Бумагу с покрытием
  - Рваную бумагу
  - Влажную бумагу
  - Очень тонкую бумагу
- Не рекомендуется использовать для печати бумагу следующих типов:
  - Текsturную бумагу
  - Очень гладкую бумагу
  - Глянцевую бумагу
- Убедитесь в том, что на бумаге нет пыли, ворсинок и жирных пятен.
- Обязательно проверьте бумагу прежде, чем заказывать большую партию.
- Храните бумагу в упаковке на ровной поверхности. Открытые пачки следует хранить в заводской упаковке в прохладном и сухом месте.
- Храните бумагу при температуре 18°C–24°C и относительной влажности 40%–60%.
- Используйте только прозрачные пленки, разработанные для лазерных принтеров.

# Загрузка бумаги

Для загрузки бумаги формата А4, см. «Загрузка бумаги» в Руководстве по началу работы.

## Загрузка конвертов

- Используйте стандартные конверты с диагональными швами и клапанами.
- Во избежание замятия не загружайте конверты следующих типов:
  - Конверты с окнами, отверстиями, перфорацией, фигурными вырезами и двойными клапанами
  - Конверты, изготовленные из бумаги со специальным покрытием или из бумаги с глубоким рельефом
  - Конверты с клейкими полосами, закрытыми отрывной лентой
  - Конверты с вложенными письмами
  - Убедитесь, что в драйвере принтера правильно задан размер конверта. (См. главу 2 «Печать» в Руководстве по программному обеспечению.)

### **1** Положите пачку конвертов на твердую, ровную поверхность и плотно нажмите на края, чтобы заострить сгибы.

Разгладьте конверты по всей поверхности, чтобы устранить неровности и удалить воздух изнутри конвертов. Перед загрузкой в аппарат, убедитесь в том, что пачка ровная.

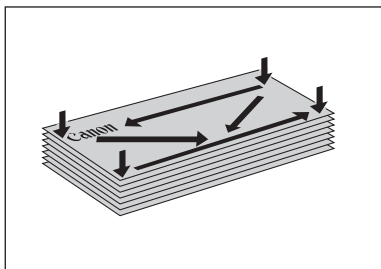

**2** Поднимите крышку пачки бумаги и вытяните ее полностью.

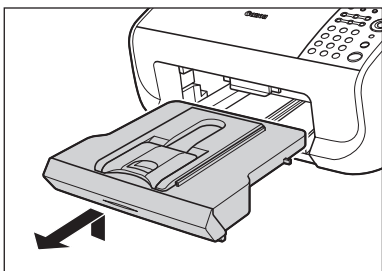

**ПРИМЕЧАНИЕ**

Убедитесь, что задняя часть крышки не задевает переднюю направляющую бумаги.

**3** Извлеките направляющее устройство направляющей бумаги.

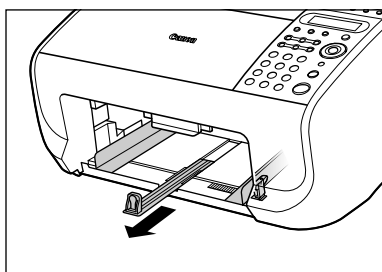

**4** Загрузите пачку конвертов (до 10 конвертов) печатной стороной вверх.

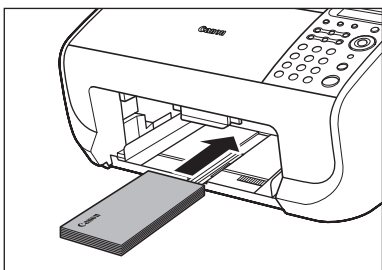

**5** Установите направляющие на ширину пачки.

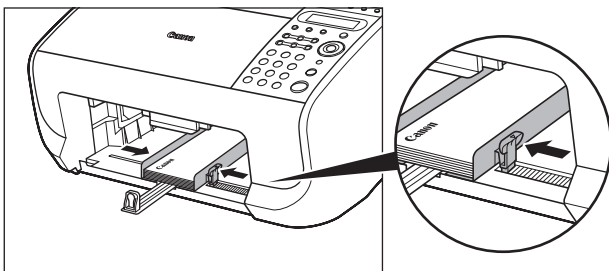

**6** Сдвиньте направляющее устройство направляющей бумаги обратно к переднему краю пачки.

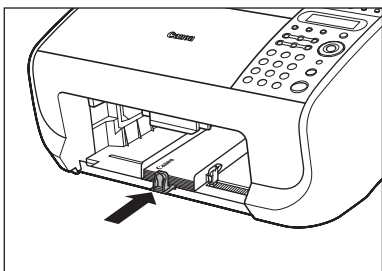

**7** Сдвиньте переднюю направляющую бумаги по размеру конверта.

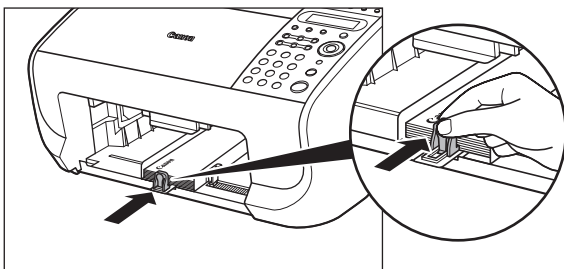

## 8 Установите крышку пачки бумаги.

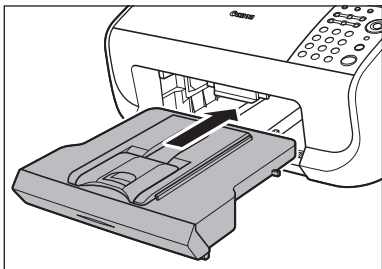

### ПРИМЕЧАНИЕ

Убедитесь в том, что задняя часть крышки не задевает и не опускает сканирующую платформу.

# Установка типа и формата бумаги

Аппарат установлен изготовителем для работы с обычной бумагой формата А4. При загрузке в аппарат бумаги различного типа и/или формата, следуйте нижеприведенным указаниям по изменению настройки формата бумаги.

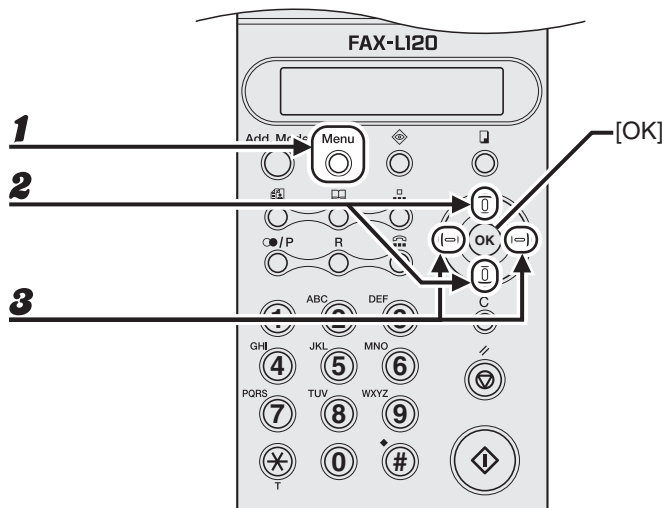

- 1** Нажмите клавишу [Меню].
- 2** Используйте клавиши [Вверх/Вниз] для выбора <УСТ.ИСТОЧН. БУМАГИ?>, затем нажмите клавишу [OK].
- 3** Используйте клавиши [Влево/Вправо] для выбора типа бумаги, затем нажмите клавишу [OK].

<PLAIN>: обычная бумага.

<PLAIN L>: легкая бумага.

<HEAVY>: тяжелая бумага.

<HEAVY H>: более тяжелая бумага.

<TRANSPARENCY>: прозрачные пленки.



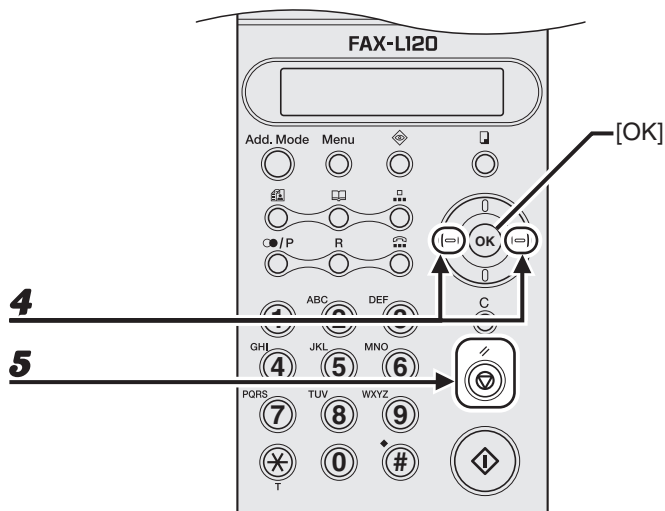

**4** Используйте клавиши [Влево/Вправо] для выбора формата бумаги, затем нажмите клавишу [OK].

- <LT>: Letter.
- <LG>: Legal (кроме прозрачных пленок).
- <A4>: A4.

**5** Нажмите клавишу [Стоп/Перезагрузка] для возвращения в режим ожидания.



# 4 Передача факсов

Для передачи факсимильного сообщения, выполните перечисленные ниже операции.

## 1 Загрузите документ

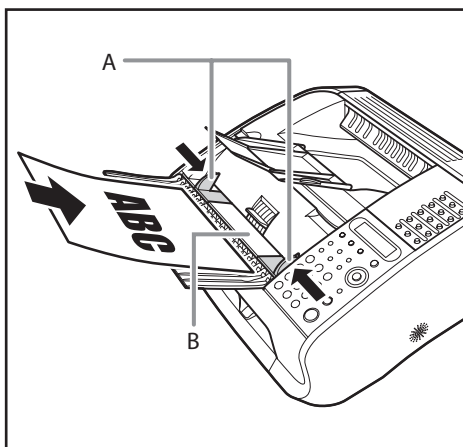

Установите направляющие документа (A) на ширину документа, загрузите документ в АПД (B) верхним краем вперед и печатной стороной вверх.

Документы, которые можно передавать по факсу, см. в "Требования к передаваемым документам" на стр. 2-1.

## 2 Настройте качество изображения

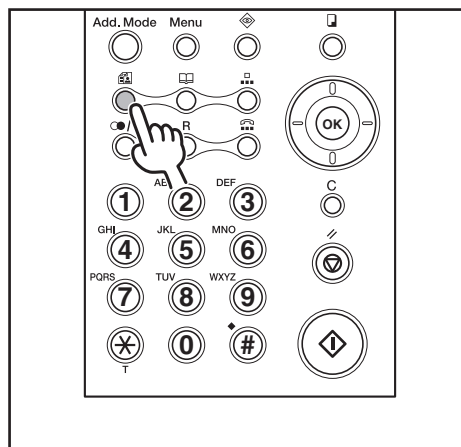

Нажмите клавишу [Качество изображения]. Используйте клавиши [Влево/Вправо] для выбора разрешения и типа изображения и нажмите клавишу [OK].

Можно выбрать одно из следующих значений.  
<СТАНД.>: стандарт  
<ВЫСОК.>: высокое качество  
<СВЕРХВ.>: очень высокое качество  
<П/Т>: полутон (и выбранное изображение)  
Подробные сведения см. в "Настройки сканирования" на стр. 4-3.

### 3 Задайте факсимильный номер

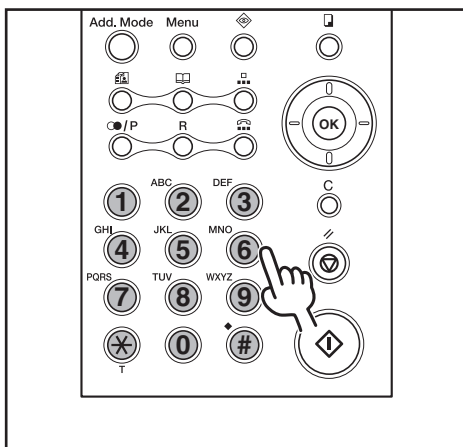

Введите факсимильный номер абонента с помощью цифровых клавиш.

Пр.

☎ = 0 1 2 3 X X X X X X X X  
 Д О П . = [ \* ] ( П Е Р . = П С К )

#### Что если...

- **Был введен неправильный номер:** Используйте клавиши [Влево/Вправо] для перемещения курсора к неверной цифре и нажмите клавишу [C/Сброс]. Или удерживайте клавишу [C/Сброс] для отмены номера целиком и повторите набор.

### 4 Отправьте документ

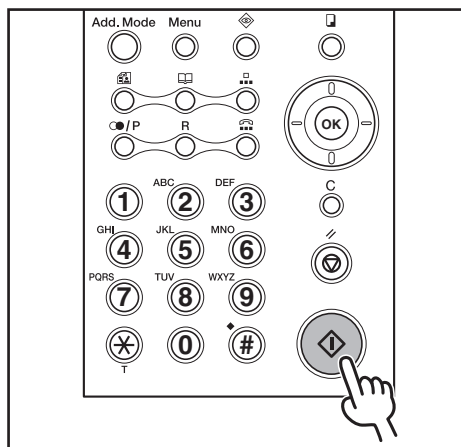

Нажмите клавишу [Пуск].

#### Что если...

- **Вы хотите отменить передачу:** См. главу 1, «Новые возможности факса», в Расширенном руководстве.
- **Сообщение <ПАМ. ЗАП./ ПЕР.ОТМЕН> отображается:** Нажмите любую клавишу. Дождитесь передачи аппаратом документа из памяти и попытайтесь снова.

# Настройки сканирования

Настройте контрастность и качество изображения (разрешение и тип изображения) перед отправкой факса. Заметьте, что более высокое разрешение изображения требует больше памяти и времени, необходимого для его передачи. Если в течении одной минуты не будет произведено никаких действий, или будет нажата клавиша [Стоп/Перезагрузка], а так же после отправки документа, настройки качества изображения возвратятся к значениям по умолчанию.

## Контраст

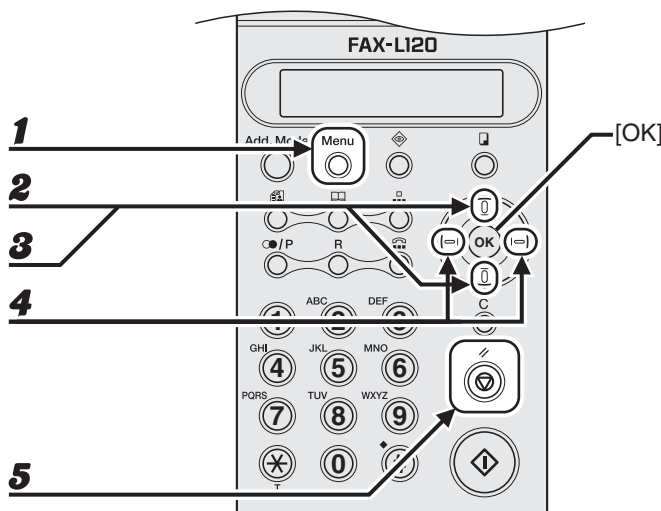

- 1** Нажмите клавишу [Меню].
- 2** Используйте клавиши [Вверх/Вниз] для выбора <ПАРАМЕТРЫ ПЕРЕДАЧИ?>, затем нажмите клавишу [OK].
- 3** Используйте клавиши [Вверх/Вниз] для выбора <1 КОНТРАСТ.СКАНИР.?>, затем нажмите клавишу [OK].
- 4** Используйте клавиши [Влево/Вправо] для настройки контраста сканирования, затем нажмите клавишу [OK].  
[Вправо]: для отправки затемненного изображения  
[Влево]: для отправки осветленного изображения.
- 5** Нажмите клавишу [Стоп/Перезагрузка] для возврата в режим ожидания.

# Качество изображения

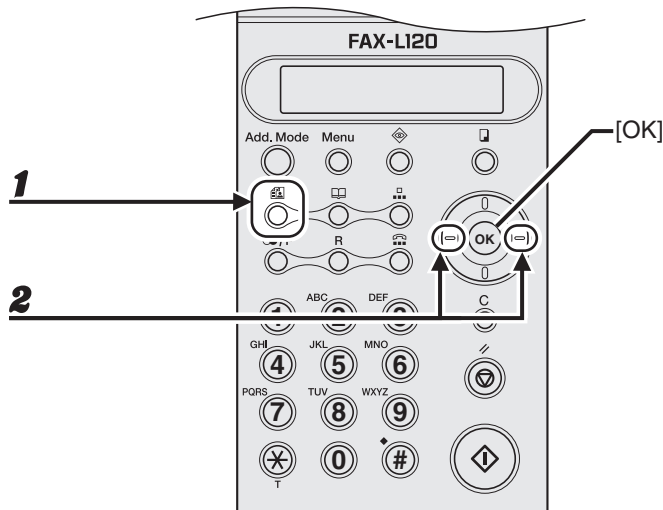

- 1** Нажмите клавишу [Качество изображения].
- 2** Используйте клавиши [Влево/Вправо] для выбора разрешения (или типа полутонового изображения), затем нажмите клавишу [OK].

<СТАНД.>: стандартное, для документов, содержащих только текст.

<ВЫСОК.>: высокое качество, для документов с мелким шрифтом.

<СВЕРХВ>: очень высокое качество для документов с очень мелким шрифтом.

На ЖК-дисплее отобразится как <СВЕРХВ>.

<П/Т>: для документов, содержащих изображения с полутонами таких как фотографии.



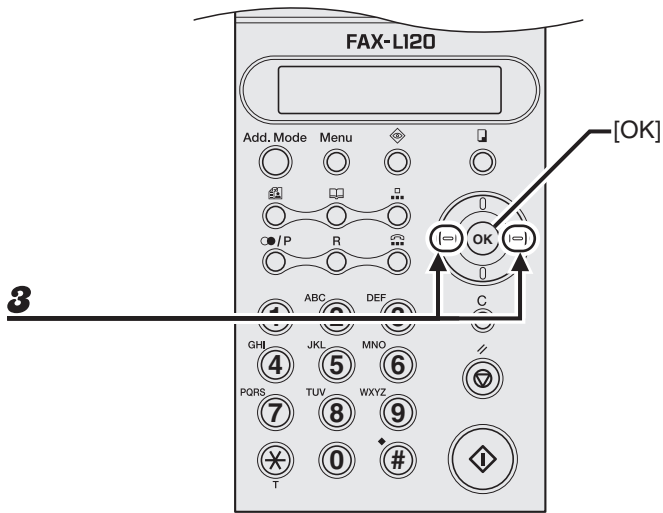

**3** При выборе <ПОЛУТ>, [Влево/Вправо] для выбора разрешения, затем нажмите клавишу [OK].

- <СТАНД.>: в режиме ожидания отображается как <СТД/ПТ>.
- <ВЫСОК.>: в режиме ожидания отображается как <ВЫС/ПТ>.
- <СВЕРХВ>: в режиме ожидания отображается как <С-В/ПТ>.

# Быстрый набор

**Быстрый набор позволяет мгновенно набирать номера зарегистрированных абонентов. Предусмотрено три типа быстрого набора:**

- **Быстрый однокнопочный набор (стр. 4-7)**
  - Определяет зарегистрированного абонента клавишей быстрого однокнопочного набора. Можно зарегистрировать до 15 клавиш быстрого однокнопочного набора, включая групповой набор.
- **Быстрый кодированный набор (стр. 4-15)**
  - Определяет зарегистрированного абонента клавишей [Кодированный набор] и последующим трехзначным кодом. Можно зарегистрировать до 100 кодов быстрого кодированного набора.
- **Групповой набор (стр. 4-22)**
  - Определяет несколько абонентов (зарегистрированных для быстрого однокнопочного набора и/или для быстрого кодированного набора) клавишей быстрого однокнопочного набора. Для каждой клавиши быстрого однокнопочного набора можно зарегистрировать до 50 абонентов.

## Регистрация абонентов для быстрого набора

Для каждого абонента можно задать:

- Имя (дополнительно)
- Факсимильный номер (обязательно)
- Дополнительный адрес (дополнительно)
- Пароль (дополнительно)

# Регистрация номеров для быстрого однокнопочного набора

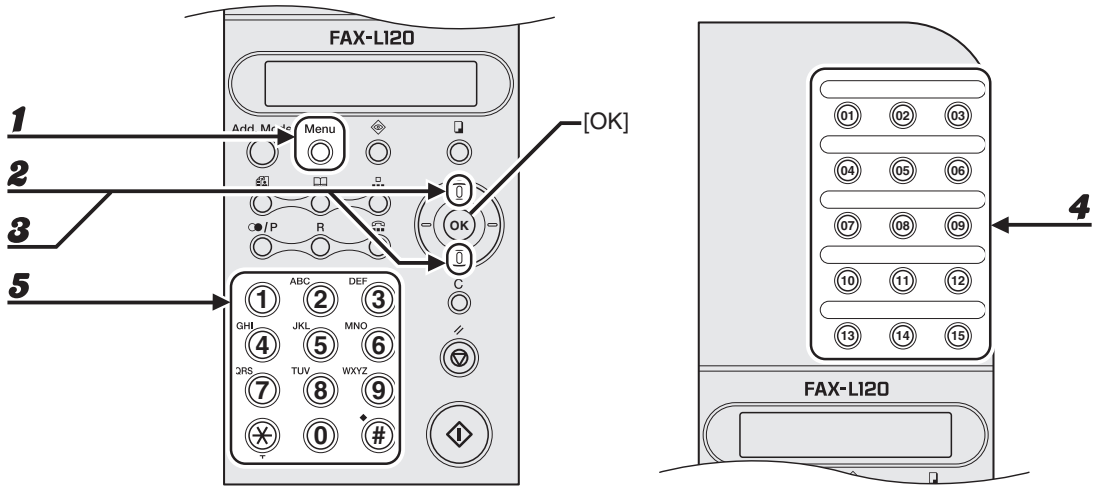

- 1** Нажмите клавишу [Меню].
- 2** Используйте клавиши [Верх/Вниз] для выбора <РЕГИСТРАЦИЯ ТЕЛ.??>, затем нажмите клавишу [ОК].
- 3** Используйте клавиши [Вверх/Вниз] для выбора <1 БСТ. 1-КН. НАБОР?>, затем нажмите клавишу [ОК].
- 4** Нажмите клавишу быстрого однокнопочного набора (от 01 до 15) для данного абонента.
- 5** С помощью цифровых клавиш введите имя абонента (до 20 символов), затем нажмите клавишу [ОК].

Пр.

И М Я = С А N	[ А ]
Д А = О К	

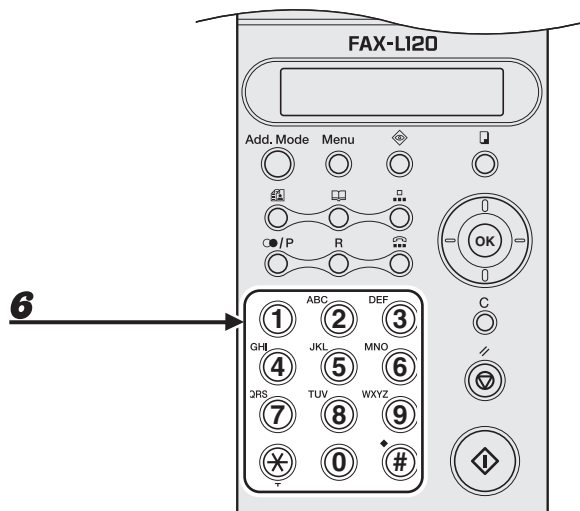

## 6 С помощью цифровых клавиш введите номер абонента (до 50 цифр).

Пр.

☎	=	0	1	2	3	X	X	X	X	X	X	X	X	X
		Д	А	=	О	К								( Д О П . = )

- Нажмите вначале клавишу [R] если аппарат подключен через коммутатор. См. главу 1, «Новые возможности факса» в Расширенном руководстве.)
- Нажмите клавишу [Повтор/Пауза] для ввода паузы (См. «Ввод пауз» на стр. 4-30.)
- Если дополнительный адрес и пароль не требуются переходите к пункту 9.



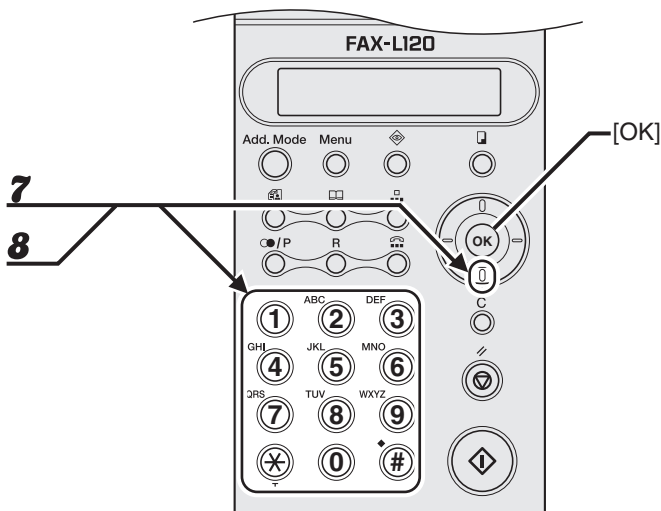

**7** Нажмите клавишу [Вниз] и с помощью цифровых клавиш введите дополнительный адрес (до 20 цифр) абонента.

Если дополнительный адрес не требуется переходите к пункту 9.

Пр.

ДОП . АДРЕС = 1 2 3 4 _ ДА = ОК ( ПАРОЛЬ = <b>T</b> )
--

**8** Нажмите клавишу [Вниз] и с помощью цифровых клавиш введите пароль (до 20 цифр) абонента.

Если пароль не требуется переходите к пункту 9.

Пр.

ПАРОЛЬ = 1 2 3 4 _ ДА = ОК
-------------------------------

**9** Нажмите клавишу [OK].

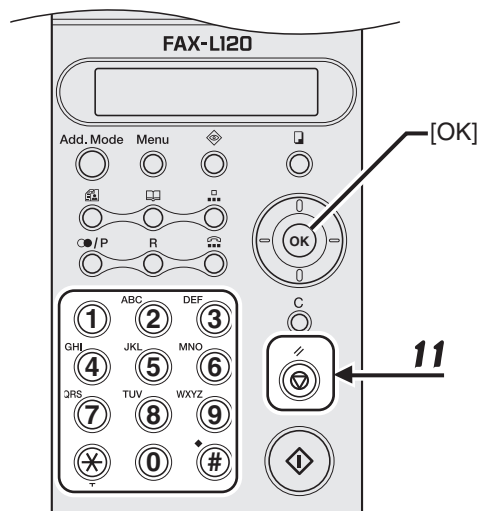

**10** По мере необходимости повторите действия с пункта 4.

**11** Нажмите клавишу [Стоп/Перезагрузка] для возвращения в режим ожидания.

**12** Для того чтобы пометить зарегистрированные клавиши быстрого однокнопочного набора, воспользуйтесь этикетками, прилагаемыми к аппарату.

## Редактирование быстрого однокнопочного набора

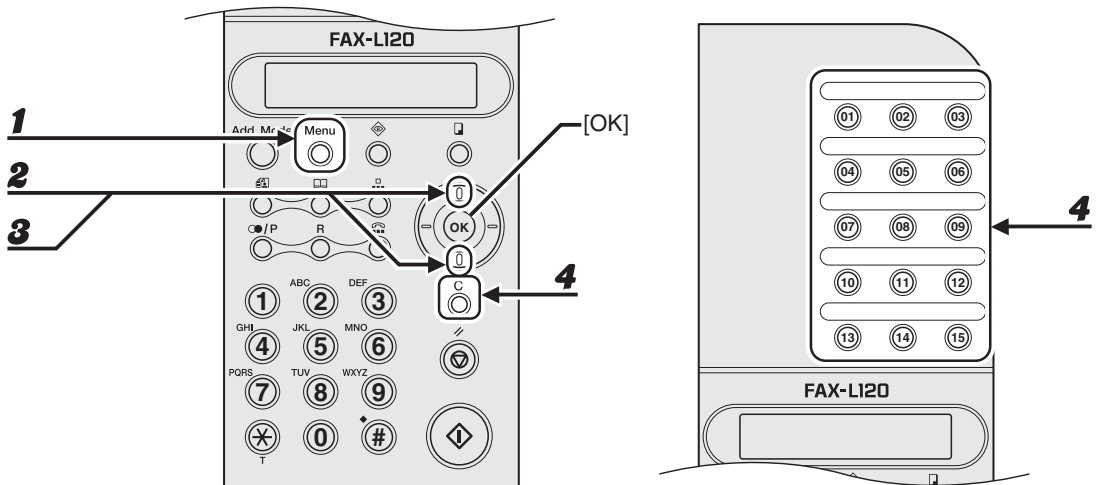

- 1** Нажмите клавишу [Меню].
- 2** Используйте клавиши [Вверх/Вниз] для выбора <РЕГИСТРАЦИЯ ТЕЛ.??>, затем нажмите клавишу [OK].
- 3** Используйте клавиши [Up/Down/Вверх/Вниз] для выбора <1 БСТ. 1-КН. НАБОР??>, затем нажмите клавишу [OK].
- 4** Нажмите клавишу быстрого однокнопочного набора (от 01 до 15) для абонента, данные для которого требуется изменить, затем нажмите клавишу [C/Сброс].

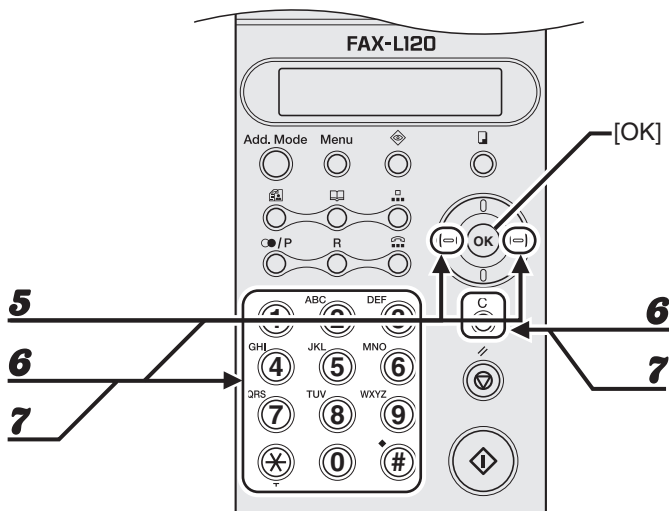

- 5** Используйте клавиши [Влево/Вправо] для выбора <ПРАВКА>, затем нажмите клавишу [OK].
- 6** Используйте клавиши [Влево/Вправо], клавишу [C/Сброс] и цифровые клавиши для изменения имени абонента, затем нажмите клавишу [OK].  
Если изменения имени не обязательны, нажмите клавишу [OK] без внесения каких-либо изменений.
- 7** Используйте клавиши [Влево/Вправо], клавишу [C/Сброс] и цифровые клавиши для изменения номера абонента.



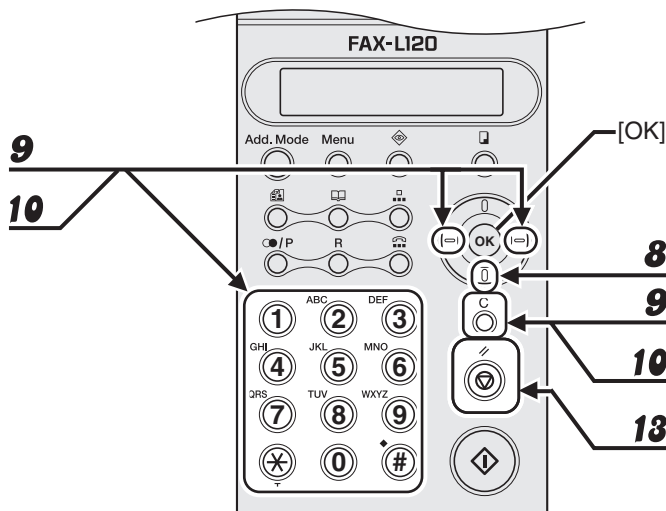

- 8** Если требуется изменить или ввести дополнительный адрес, нажмите клавишу [Вниз].  
Если дополнительный адрес не требуется переходите к пункту 11.
- 9** Используйте клавиши [Влево/Вправо], клавишу [C/Сброс] и цифровые клавиши для ввода дополнительного адреса, затем нажмите клавишу [OK].
- 10** Если необходимо, используйте клавиши [Влево/Вправо], клавишу [C/Сброс] и цифровые клавиши для ввода или изменения пароля.  
Если пароль не требуется переходите к пункту 11.
- 11** Нажмите клавишу [OK].
- 12** По мере необходимости повторите действия с пункта 4.
- 13** Нажмите клавишу [Стоп/Перезагрузка] для возвращения в режим ожидания.

## Отмена быстрого однокнопочного набора

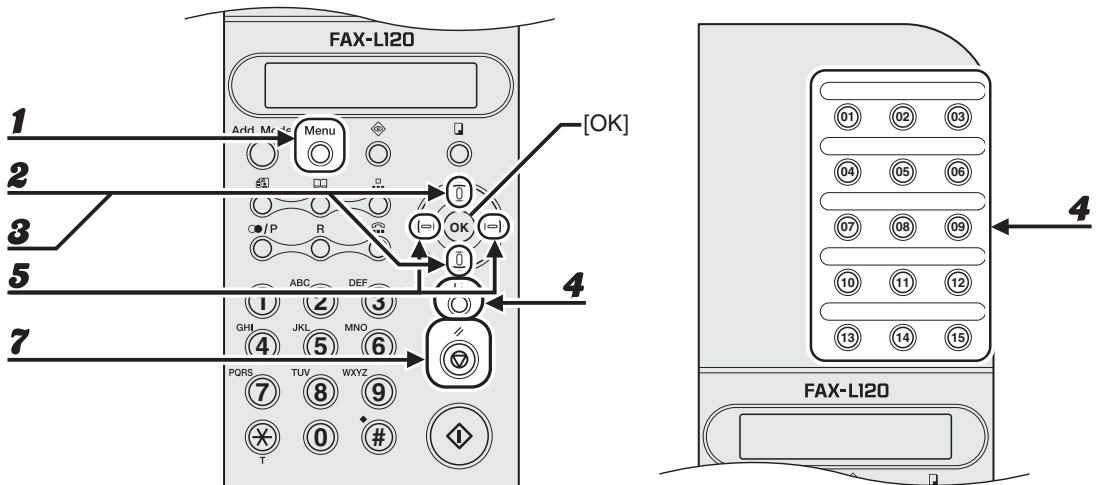

- 1** Нажмите клавишу [Меню].
- 2** Используйте клавиши [Верх/Вниз] для выбора <РЕГИСТРАЦИЯ ТЕЛ.??>, затем нажмите клавишу [OK].
- 3** Используйте клавиши [Вверх/Вниз] для выбора <1 БСТ. 1-КН. НАБОР??>, затем нажмите клавишу [OK].
- 4** Нажмите клавишу быстрого однокнопочного набора (от 01 до 15) для абонента, данные которого требуется удалить, затем нажмите клавишу [С/Сброс].
- 5** Используйте клавиши [Влево/Вправо] для выбора <УДАЛ.>, затем нажмите клавишу [OK].
- 6** По мере необходимости повторите действия с пункта 4.
- 7** Нажмите клавишу [Стоп/Перезагрузка] для возвращения в режим ожидания.

# Регистрация быстрого кодированного набора

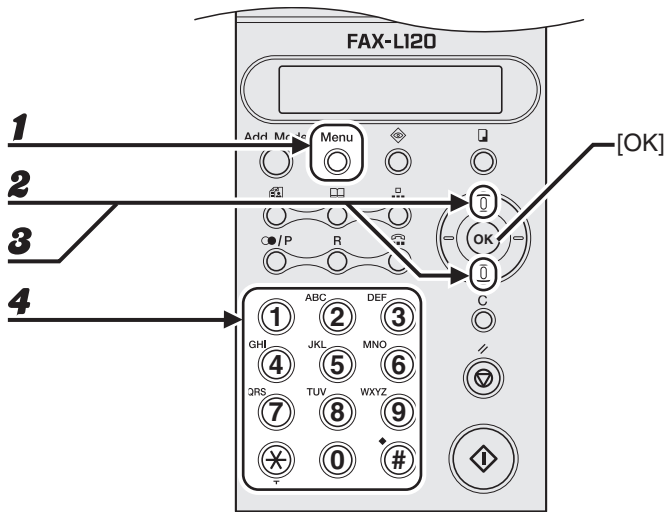

- 1** Нажмите клавишу [Меню].
- 2** Используйте клавиши [Вверх/Вниз] для выбора <РЕГИСТРАЦИЯ ТЕЛ.??>, затем нажмите клавишу [OK].
- 3** Используйте клавиши [Вверх/Вниз] для выбора <2 КОДИРОВАН. НАБОР??>, затем нажмите клавишу [OK].
- 4** С помощью цифровых клавиш введите трехзначный код (от 001 до 100) для данного абонента.

Пр.

КОДИРОВ. НАБОР=001

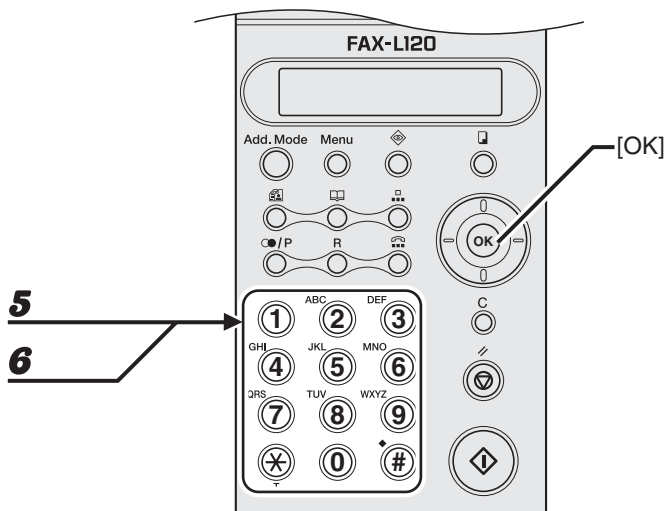

- 5** С помощью цифровых клавиш введите имя абонента (до 20 символов), затем нажмите клавишу [OK].
- 6** С помощью цифровых клавиш введите номер абонента (до 50 цифр).

Пр.

☎	=	0	1	2	3	X	X	X	X	X	X	X	X			
		Д	А	=	О	К				(	Д	О	П	.	=	☎

- Нажмите вначале клавишу [R] если аппарат подключен через коммутатор. (См. главу 1, «Новые возможности факса» в Расширенном руководстве.)
- Нажмите клавишу [Повтор/Пауза] для ввода паузы (См. «Ввод пауз» на стр. 4-30.)
- Если дополнительный адрес и пароль не требуются переходите к пункту 9.



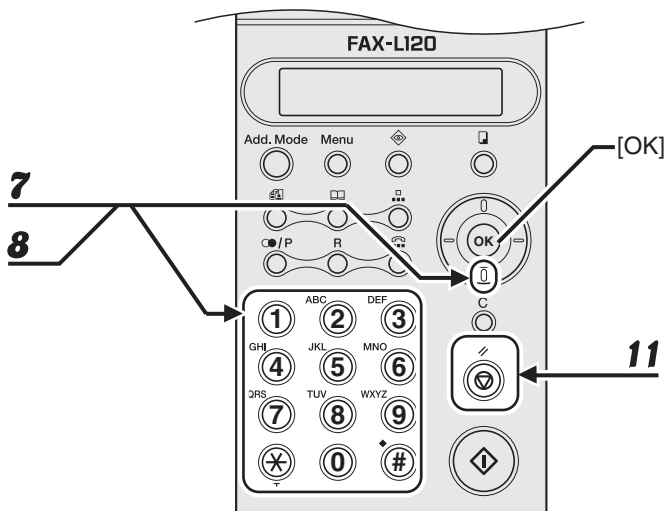

**7** Нажмите клавишу [Вниз] и с помощью цифровых клавиш введите дополнительный адрес (до 20 цифр) абонента.

Если дополнительный адрес не требуется переходите к пункту 9.

Пр.

ДОП. АДРЕС = 1 2 3 4 _
ДА = ОК ( ПАРОЛЬ = <b>T</b> )

**8** Нажмите клавишу [Вниз] и с помощью цифровых клавиш введите пароль (до 20 цифр) для абонента.

Если пароль не требуется переходите к пункту 9.

Пр.

ПАРОЛЬ = 1 2 3 4 _
ДА = ОК

**9** Нажмите клавишу [OK].

**10** По мере необходимости повторите действия с пункта 4.

**11** Нажмите клавишу [Стоп/Перезагрузка] для возвращения в режим ожидания.

# Редактирование быстрого кодированного набора

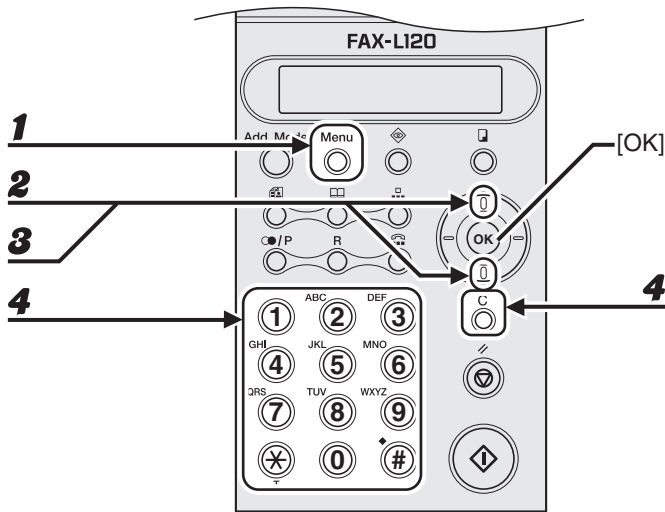

- 1** Нажмите клавишу [Меню].
- 2** Используйте клавиши [Верх/Вниз] для выбора <РЕГИСТРАЦИЯ ТЕЛ.?,> затем нажмите клавишу [OK].
- 3** Используйте клавиши [Вверх/Вниз] для выбора <2 КОДИРОВАН. НАБОР?>, затем нажмите клавишу [OK].
- 4** С помощью цифровых клавиш введите трехзначный пароль (от 001 до 100) для абонента, данные для которого требуется изменить, затем нажмите клавишу [C/Сброс].

Пр.

КОДИРОВ. НАБОР=001

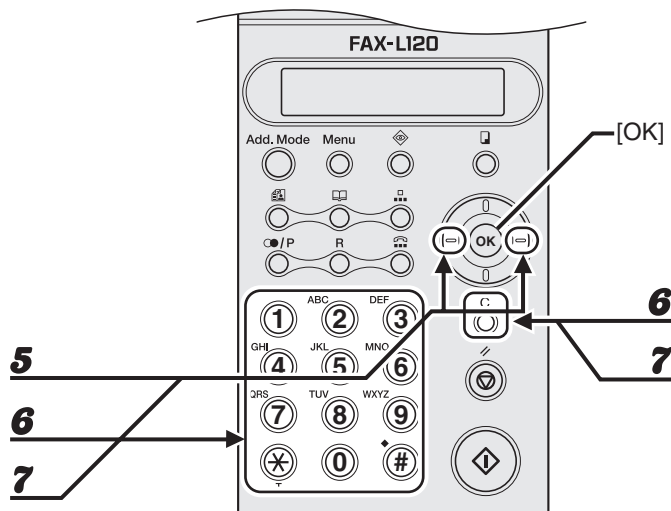

**5** Используйте клавиши [Влево/Вправо] для выбора <ПРАВКА>, затем нажмите клавишу [OK].

**6** Используйте клавиши [Влево/Вправо], клавишу [C/Сброс] и цифровые клавиши для изменения имени абонента, затем нажмите клавишу [OK].

Если изменения имени не обязательны, нажмите клавишу [OK] без внесения каких-либо изменений.

**7** Используйте клавиши [Влево/Вправо], клавишу [C/Сброс] и цифровые клавиши для изменения номера абонента.

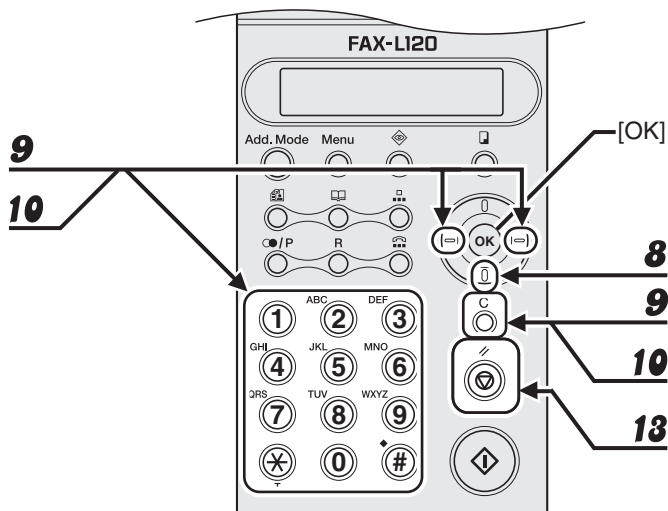

- 8** Если требуется изменить или ввести дополнительный адрес, нажмите клавишу [Вниз].  
Если дополнительный адрес не требуется переходите к пункту 11.
- 9** Используйте клавиши [Влево/Вправо], клавишу [C/Сброс] и цифровые клавиши для ввода дополнительного адреса, затем нажмите клавишу [OK].
- 10** Если необходимо, используйте клавиши [Влево/Вправо], клавишу [C/Сброс] и цифровые клавиши для ввода или изменения пароля.  
Если пароль не требуется переходите к пункту 11.
- 11** Нажмите клавишу [OK].
- 12** По мере необходимости повторите действия с пункта 4.
- 13** Нажмите клавишу [Стоп/Перезагрузка] для возвращения в режим ожидания.

## Отмена быстрого кодированного набора

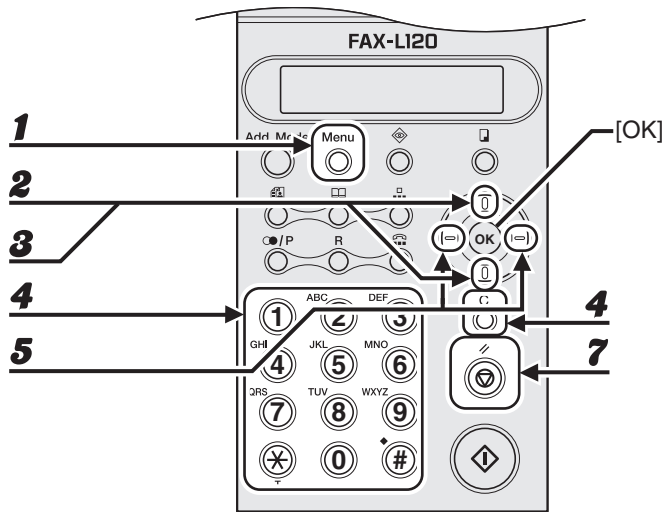

- 1** Нажмите клавишу [Меню].
- 2** Используйте клавиши [Верх/Вниз] для выбора <РЕГИСТРАЦИЯ ТЕЛ.??>, затем нажмите клавишу [OK].
- 3** Используйте клавиши [Вверх/Вниз] для выбора <2 КОДИРОВАН. НАБОР??>, затем нажмите клавишу [OK].
- 4** С помощью цифровых клавиш введите трехзначный код (от 001 до 100) для абонента, данные которого требуется удалить, затем нажмите клавишу [C/Сброс].
- 5** Используйте клавиши [Влево/Вправо] для выбора <УДАЛ.>, затем нажмите клавишу [OK].
- 6** По мере необходимости повторите действия с пункта 4.
- 7** Нажмите клавишу [Стоп/Перезагрузка] для возвращения в режим ожидания.

# Регистрация группового набора

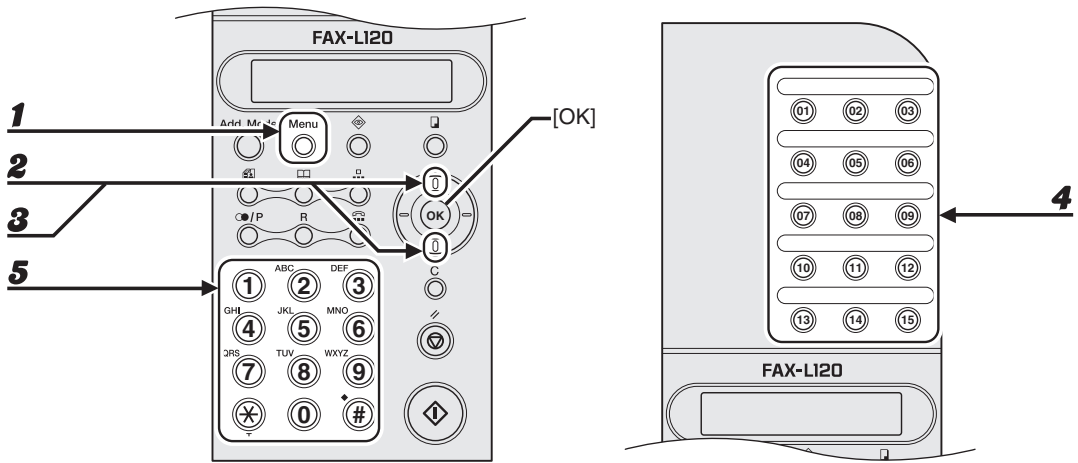

- 1** Нажмите клавишу [Меню].
- 2** Используйте клавиши [Верх/Вниз] для выбора <РЕГИСТРАЦИЯ ТЕЛ.??>, затем нажмите клавишу [OK].
- 3** Используйте клавиши [Вверх/Вниз] для выбора <3 ГРУПП. НАБОР?>, затем нажмите клавишу [OK].
- 4** Нажмите клавишу быстрого однокнопочного набора (от 01 до 15) для данной группы.
- 5** Используйте цифровые клавиши для ввода имени для группы (до 20 символов), затем нажмите клавишу [OK].

Пр.

```
ИМЯ ГРУППЫ=GR1
ОК= [ A ]
```

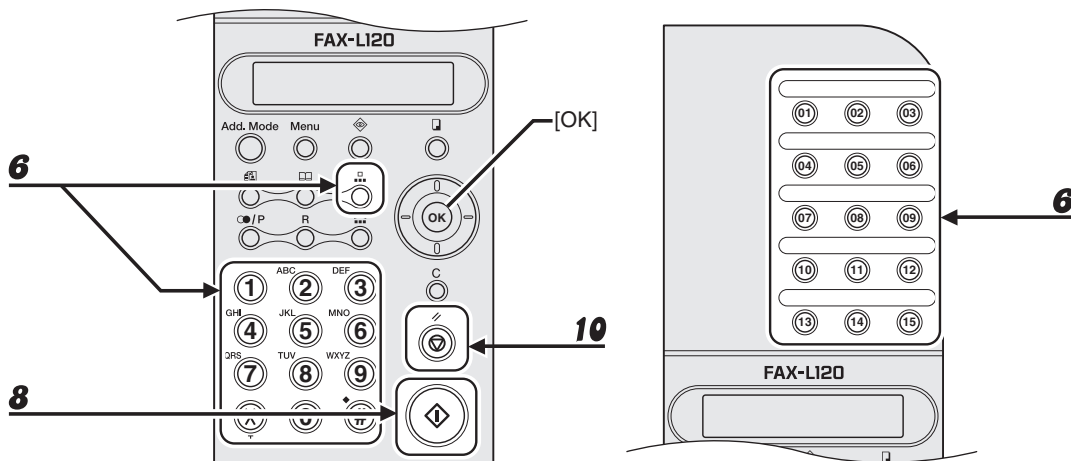

- 6** Нажмите клавишу быстрого однокнопочного набора (от 01 до 15) или [Кодированный набор] с последующим трехзначным кодом быстрого кодированного набора (от 001 до 100), затем нажмите клавишу [OK].

 **ПРИМЕЧАНИЕ**

Можно ввести не зарегистрированного для быстрого однокнопочного или быстрого кодированного набора абонента (т.е., с помощью цифровых клавиш).

- 7** По мере необходимости повторите предыдущий шаг для регистрации всех требуемых абонентов группы (до 50).
- 8** Нажмите клавишу [Пуск] для окончания регистрации группы.
- 9** По мере необходимости повторите действия с пункта 4.
- 10** Нажмите клавишу [Стоп/Перезагрузка] для возвращения в режим ожидания.

## Редактирование группового набора

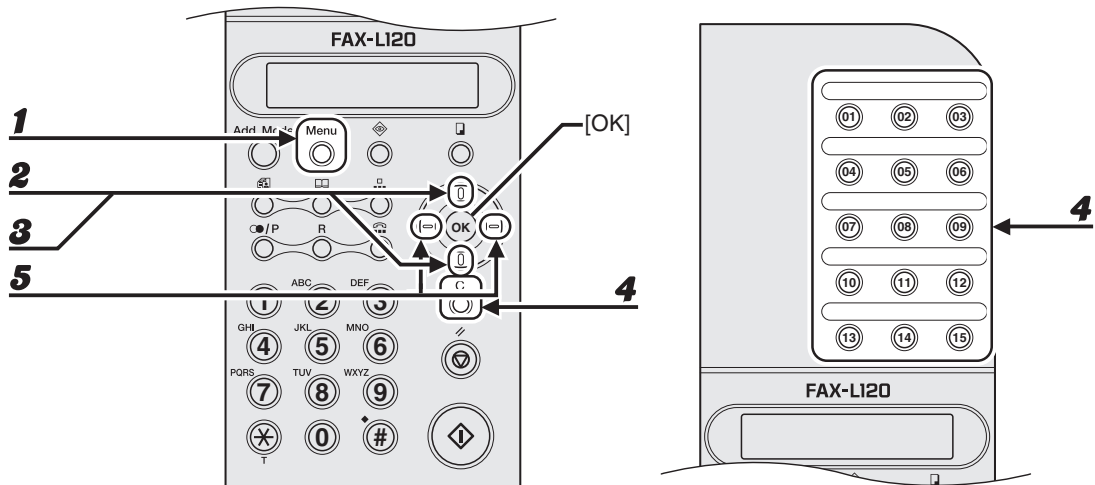

- 1** Нажмите клавишу [Меню].
- 2** Используйте клавиши [Верх/Вниз] для выбора <РЕГИСТРАЦИЯ ТЕЛ.?->, затем нажмите клавишу [OK].
- 3** Используйте клавиши [Вверх/Вниз] для выбора <3 ГРУПП. НАБОР?->, затем нажмите клавишу [OK].
- 4** Нажмите клавишу быстрого однокнопочного набора (от 01 до 15) для группы, данные для которой требуется изменить, затем нажмите клавишу [C/Сброс].
- 5** Используйте клавиши [Влево/Вправо] для выбора <ПРАВКА>, затем нажмите клавишу [OK].

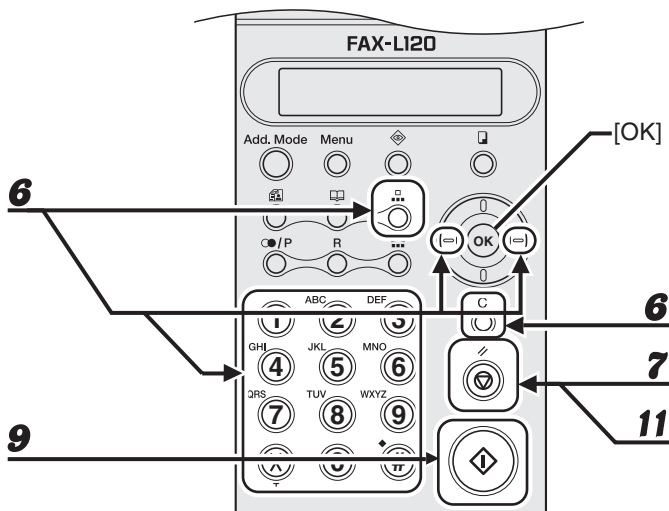

- 6** Используйте клавиши [Влево/Вправо], клавишу [C/Сброс] и цифровые клавиши для изменения имени группы, затем нажмите клавишу [OK].  
Если изменения имени не обязательны, нажмите клавишу [OK] без внесения каких-либо изменений.
- 7** Нажмите клавишу [C/Сброс] для удаления отображаемого абонента группы.  
Если удаление не требуется, нажмите клавишу [OK] для перехода к следующему абоненту в группе
- 8** По мере необходимости повторите предыдущий шаг для удаления всех требуемых абонентов группы.
- 9** Нажмите клавишу [Пуск] для окончания изменений группы.
- 10** По мере необходимости повторите действия с пункта 4.
- 11** Нажмите клавишу [Стоп/Перезагрузка] для возвращения в режим ожидания.

## Отмена группового набора

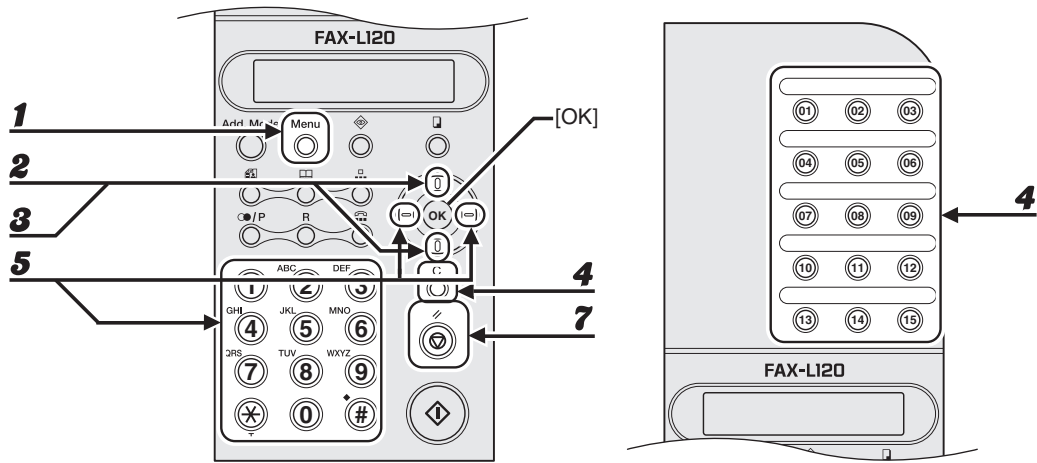

- 1** Нажмите клавишу [Меню].
- 2** Используйте клавиши [Верх/Вниз] для выбора <РЕГИСТРАЦИЯ ТЕЛ.??>, затем нажмите клавишу [OK].
- 3** Используйте клавиши [Вверх/Вниз] для выбора <3 ГРУПП. НАБОР??>, затем нажмите клавишу [OK].
- 4** Нажмите клавишу быстрого однокнопочного набора (от 01 до 15) для группы, данные для которой требуется удалить, затем нажмите клавишу [С/Сброс].
- 5** Используйте клавиши [Влево/Вправо] для выбора <УДАЛ.>, затем нажмите клавишу [OK].
- 6** По мере необходимости повторите действия с пункта 4.
- 7** Нажмите клавишу [Стоп/Перезагрузка] для возвращения в режим ожидания.

## Использование быстрого набора

Следуйте нижеприведенным указаниям для отправки факсов зарегистрированным абонентам с использованием быстрого набора. Для простого запоминания, распечатайте список абонентов, зарегистрированных для быстрого набора. (См. главу 3 «Отчеты и списки» в Расширенном руководстве.)

## Использование быстрого однокнопочного/группового набора

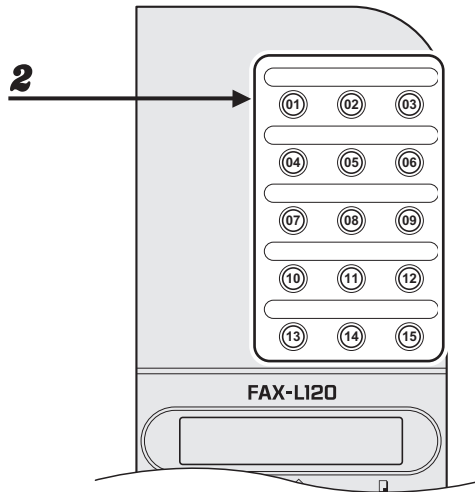

**1** Загрузите документ.

**2** Нажмите клавишу быстрого однокнопочного набора (от 01 до 15) для требуемого абонента или группы.

- Аппарат автоматически сканирует документ.
- Если документ загружен после нажатия клавиши быстрого однокнопочного набора, нажмите клавишу [Пуск] для начала сканирования.
- Нажмите клавишу [Стоп/Перезагрузка] затем [OK] для отмены отправки факса.

# Использование быстрого кодированного набора

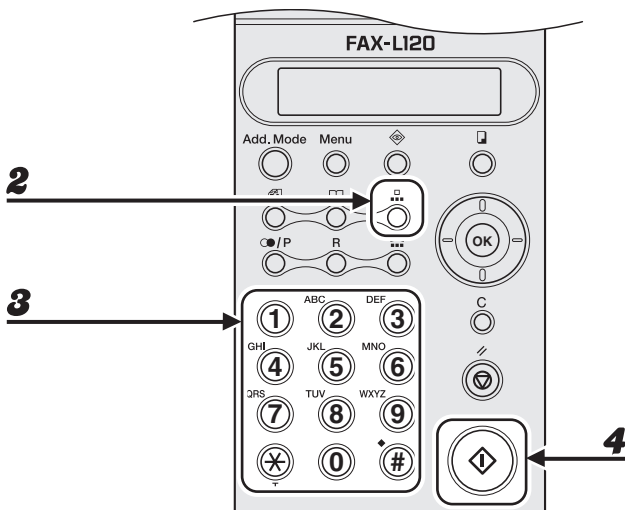

- 1** Загрузите документ.
- 2** Нажмите клавишу [Кодированный набор].
- 3** С помощью цифровых клавиш введите трехзначный код быстрого набора (от 001 до 100) для требуемого абонента.

Пр.

КОДИРОВ. НАБОР=001

При введении неверного кода, нажмите клавишу [C/Сброс] и повторите набор.

- 4** Нажмите клавишу [Пуск].

Нажмите клавишу [Стоп/Перезагрузка] затем [OK] для отмены отправки факса.

# Передача в ручном режиме

Передача в ручном режиме с использованием дополнительной телефонной трубки или внешнего телефона позволяет поговорить с абонентом перед отправкой факса. Это удобно, если абонент должен вручную принять ваш документ на своем аппарате. Также можно использовать клавишу [Рычаг] для контролирования процесса набора без использования телефонной трубки.

О том, как подключить дополнительную телефонную трубку или внешний телефон к аппарату, см «Подключение телефонного кабеля и установка телефонной трубки» в Руководстве по началу работы.

## Отправка факсов вручную

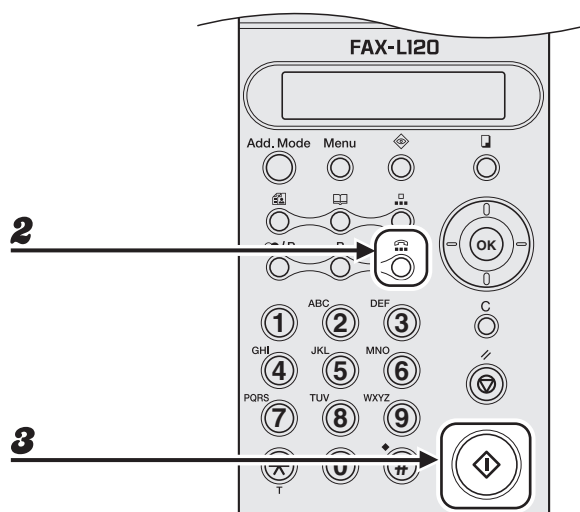

**1** Загрузите документ.

**2** Снимите трубку или нажмите клавишу [Рычаг] и наберите номер абонента.

- Можно набирать номер с панели управления или с внешнего телефона.
- Если вы ошиблись при наборе, повесьте телефонную или нажмите клавишу [Рычаг] и начните заново.

**3** Услышав сигнал факсимильной передачи, нажмите клавишу [Пуск] для начала передачи документа.

- Если вместо использования телефонной трубки, вы нажали клавишу [Рычаг] разговор с абонентом будет невозможен.
- После нажатия клавиши [Пуск] повесьте телефонную трубку.

## Ввод пауз

Ввод пауз необходим при наборе или регистрации международного номера или подключении вашего аппарата через коммутатор (См. главу 1 «Новые возможности факса» в Расширенном руководстве).

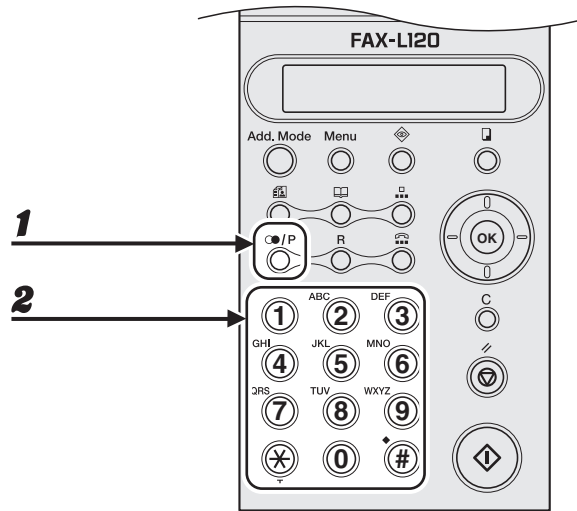

- 1** Нажмите клавишу [Повтор/Пауза] для ввода паузы в факсимильном номере.
- 2** С помощью цифровых клавиш введите остальную часть факсимильного номера.

# 5 Прием факсов

Для установки аппарата на принятия факсов выполните перечисленные ниже операции.

Информацию о новых функциях приема, см. в главе 1 «Новые возможности факса» в Расширенном руководстве.

## 1 Войдите в меню настроек

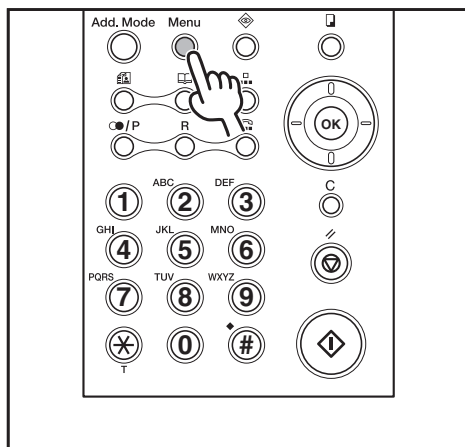

Нажмите клавишу [Меню].

## 2 Войдите в настройки режима приема

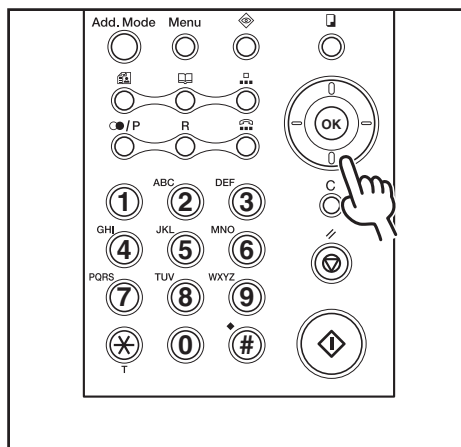

Используйте клавиши [Вверх/Вниз] для выбора <НАСТРОЙКА ПРИЕМА?>, затем нажмите клавишу [5].

### 3 Выбор режима приема

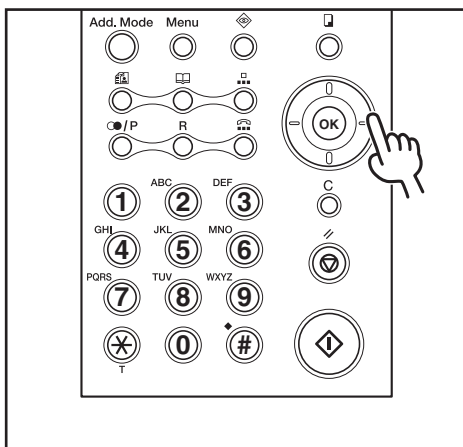

Используйте клавиши [Влево/ Вправо] для выбора режима приема, затем нажмите клавишу [OK].

<ФАКС/ТЕЛ>: автоматическое переключение между факсимильными и телефонными вызовами.  
<РУЧНОЙ>: необходимо принимать факсы вручную.

<ТЛК ФКС>: все вызовы обрабатываются как факсимильные, голосовые вызовы отклоняются.

<Автоотв.>: автоматически принимаются факсимильные сообщения и записываются голосовые сообщения.



#### ПРИМЕЧАНИЕ

Для режима <Автоотв.> убедитесь, что к аппарату подключен автоответчик.

### 4 Выйдите из меню настроек

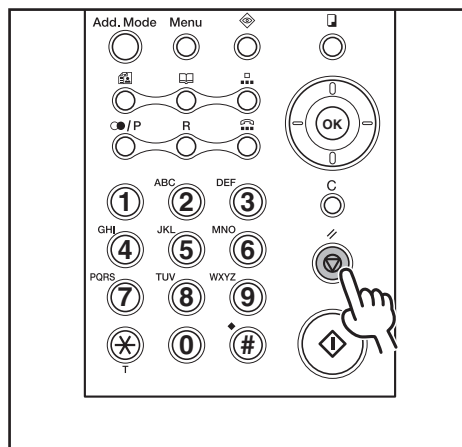

Нажмите клавишу [Стоп/ Перезагрузка].

#### Что если...

##### ● Вы хотите отменить прием:

См. главу 1 «Новые возможности факса» в Расширенном руководстве.

# 6 Копирование

Для получения копии выполните перечисленные ниже операции.

## 1 Загрузите документ

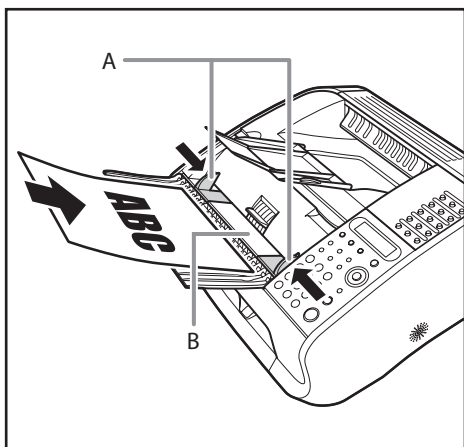

Установите направляющие документа (А) на ширину документа и вставьте документ в АПД (В) лицевой стороной вверх.

Типы документов, которые можно копировать, см. Главу 2 «Работа с документами».

## 2 Установите режим копирования

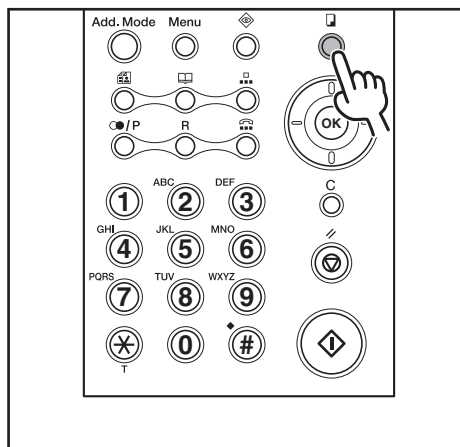

Нажмите клавишу [Копирование].

Режим копирования автоматически перезагружается в режим факса после минуты бездействия или после нажатия клавиши [Стоп/Перезагрузка].

### 3 Задайте количество

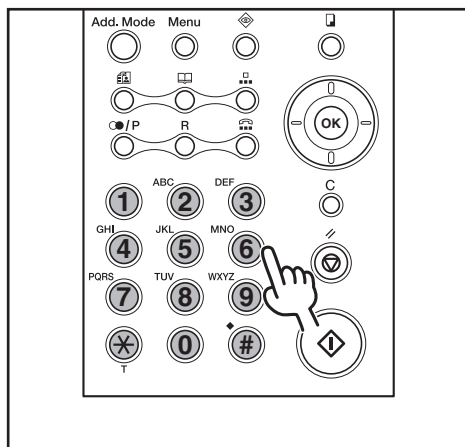

Задайте количество копий с помощью цифровых клавиш (до 99). Пропустите, если делается одна копия.

Пр.



#### Что если...

- Был введен неправильный номер: Нажмите клавишу [C/Сброс] и введите новый номер.

### 4 Начните копирование

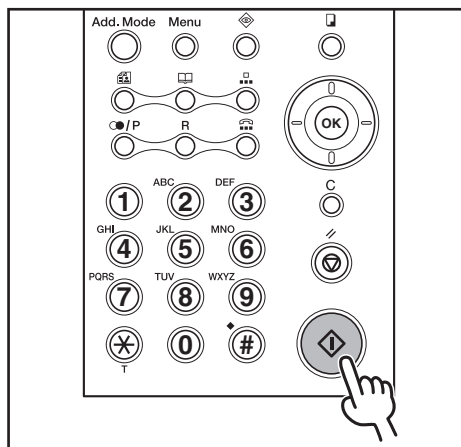

Нажмите клавишу [Пуск].



#### Знаете ли Вы...

- Можно настроить качество изображения, плотность и коэффициент масштабирования. См. «Настройки сканирования» на стр. 6-3.

#### Что если...

- Вы хотите отменить копирование: См. главу 1 «Новые возможности факса» в Расширенном руководстве.

# Настройки сканирования

Перед нажатием клавиши [Пуск] для начала копирования, можно настроить параметры сканирования для лучшего соответствия сканируемому документу. Эти параметры и дополнительные не требуются, если Вы хотите быстро получить одну копию.

## Качество изображения

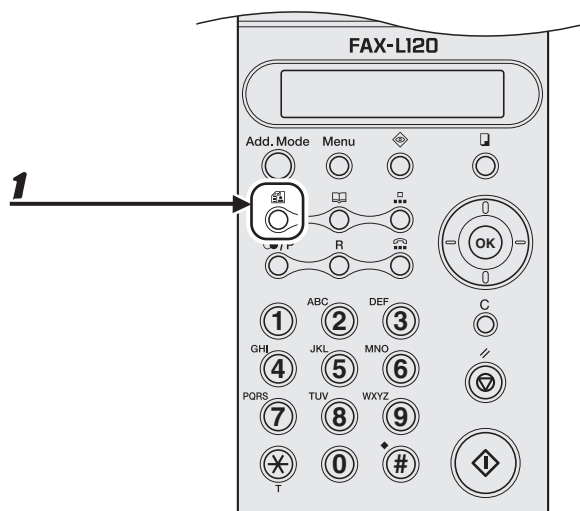

- 1** Нажмите клавишу [Качество изображения] для выбора <ТЕКСТ> или <ФОТО>.

<ТЕКСТ>: для сканирования текстовых документов.

<ФОТО>: для документов, содержащих мелкий текст и фотографии.

# Плотность

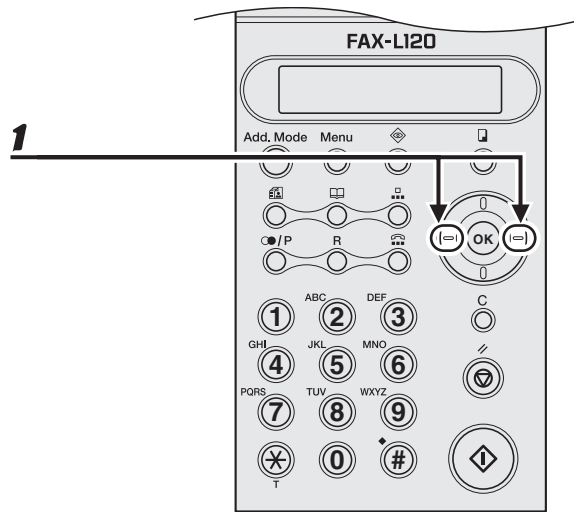

- 1** Используйте клавиши [Влево/Вправо] для настройки плотности сканирования.

[Вправо]: для затемненной копии.

[Влево]: для осветленной копии.

# Коэффициент масштабирования

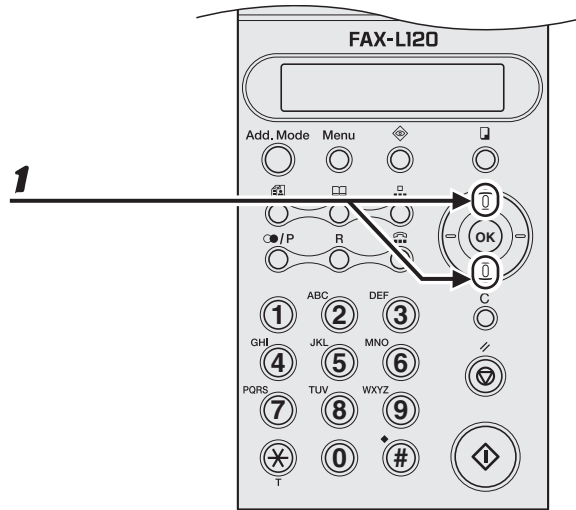

- 1** Используйте клавиши [Вверх/Вниз] для увеличения или уменьшения копируемого изображения с приращением в 1% (0,01).

[Вверх]: увеличивает до 200% (2,00) от оригинала (1,00).

[Вниз]: уменьшает до 50% (0,50) от оригинала (1,00).



# 7 Печать (только L120)

Для распечатки документа с компьютера выполните приведенную ниже последовательность операций.

Убедитесь в том, что установлен драйвер принтера.

Подробную информацию о настройках драйвера принтера см. в Руководстве по программному обеспечению (на компакт-диске «Multi-lingual User Software CD»).

## 1 Запуск печати

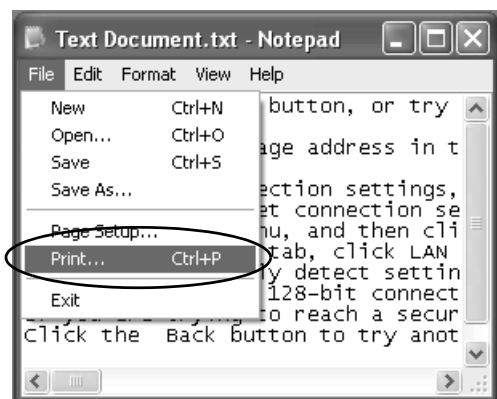

В приложении, содержащем открытый документ, нажмите [File/Файл] > [Print/Печать].

## 2 Выберите принтер

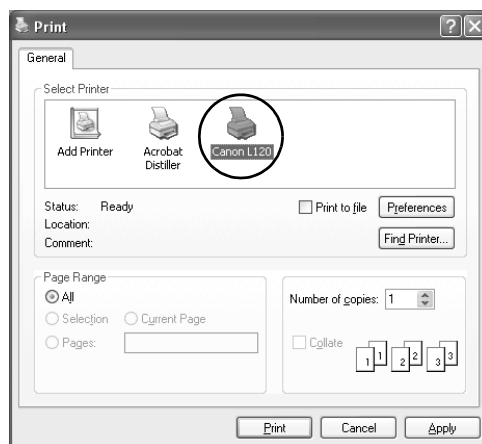

Выберите значок принтера для аппарата ([Canon L120]).

### 3 Настройка установок

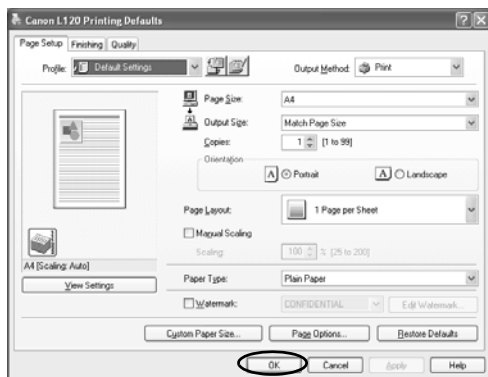

Нажмите [Preferences/Установки] или [Properties/Свойства], чтобы открыть диалоговое окно. После завершения нажмите кнопку [OK].

### 4 Печать документа

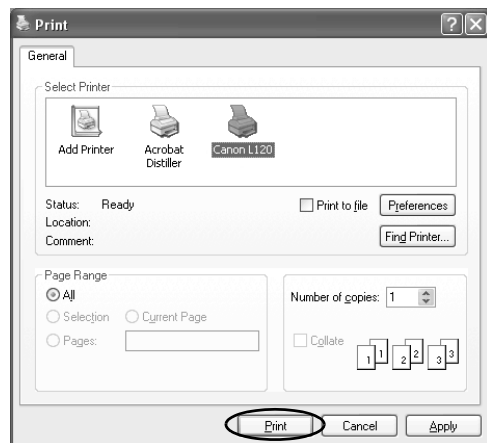

Нажмите кнопку [Print/Печать] или [OK].

#### Что если...

- Для отмены печати:  
См. главу 2 «Печать» в Руководстве по программному обеспечению.

# 8 Техническое обслуживание

## Чистка аппарата

Приступая к чистке аппарата, необходимо иметь в виду следующее:

- Перед чисткой аппарата, распечатайте или отошлите все документы, хранящиеся в памяти и отключите шнур питания от сетевой розетки.
- Используйте мягкую ткань, чтобы не поцарапать детали.
- Не пользуйтесь при чистке папиросной бумагой, бумажными полотенцами и аналогичными материалами: они могут прилипнуть к деталям факса и вызвать разряды статического электричества.

### ВНИМАНИЕ

Для чистки внутренней части факсимильного аппарата запрещается использовать такие летучие жидкости как растворители, бензин, ацетон или иные химические очистители. Это может повредить детали аппарата.

## Корпус

- 1** Отсоедините шнур питания от аппарата.
- 2** Для чистки корпуса аппарата используйте чистую, мягкую, не ворсистую ткань, смоченную в воде или в слабом растворе жидкости для мытья посуды.
- 3** Подождите до тех пор, пока аппарат высохнет и подключите шнур питания.

## Внутренняя часть

Периодически выполняйте чистку печатающей части аппарата чтобы избежать накопления тонера или бумажной пыли внутри.

- 1** Отсоедините шнур питания от аппарата.
- 2** Закройте расширенный лоток вывода бумаги(A), и затем, сам лоток вывода бумаги (B).

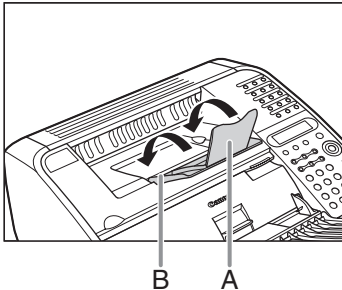

### ВНИМАНИЕ

Не закрывайте лоток вывода бумаги не сложив предварительно его удлинение.

- 3** Откройте крышку картриджа с использованием паза (A).

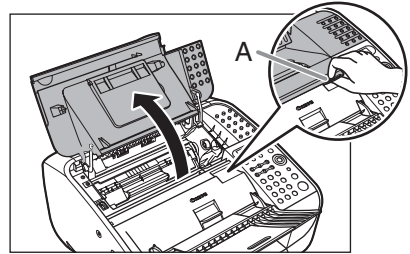

- 4** Извлеките картридж.

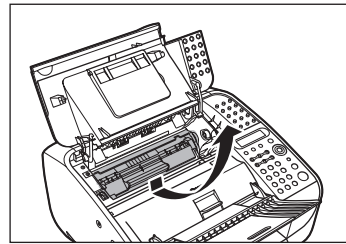

### ПРИМЕЧАНИЕ

- Держите картридж только за рукоятку.
- Во избежание повреждения картриджа в результате воздействия света упакуйте его в защитный пакет или заверните в плотную ткань.

- 5** С помощью чистой, мягкой, сухой, не ворсистой ткани удалите тонер или остатки бумаги с внутренней части аппарата.

**⚠ ВНИМАНИЕ**

- Не прикасайтесь к узлу фиксации (А), так как он перегревается во время использования.
- Не прикасайтесь к остриям (В) и к валу переноса (С), так как это может привести к повреждению аппарата.

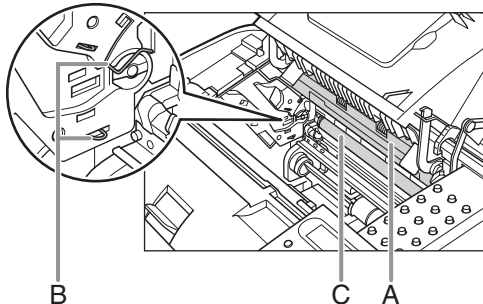

- При соприкосновении остатков тонера с вашей кожей или одеждой, промойте их холодной водой. Теплая вода зафиксирует тонер.

- 6** Возьмитесь за ручку картриджа.

Стрелка (А) на картридже должна быть направлена от вас и указывать вниз.

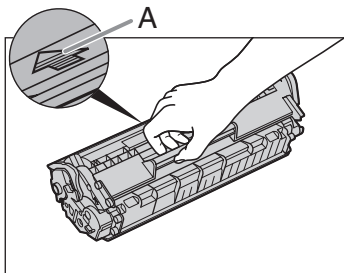

- 7** Вставьте картридж в аппарат до упора.

Выровняйте направляющие (А) на левой стороне картриджа по желобкам внутри аппарата.

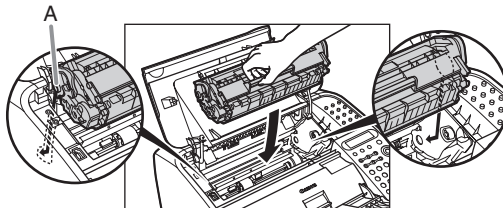

- 8** Закройте крышку картриджа.

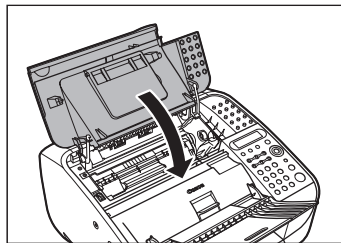

**⚠ ПРИМЕЧАНИЕ**

Осторожно, не прищемите пальцы.

- 9** Откройте лоток вывода бумаги и его расширение.

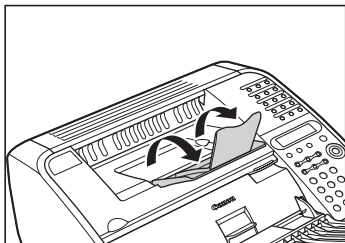

- 10** Подключите шнур питания.

## Область сканирования аппарата

Содержите область сканирования аппарата в чистоте, для избежания загрязненных копий или отправляемых сообщений.

- 1** Отсоедините шнур питания от аппарата.
- 2** Поднимите крышку, закрывающую бумагу, и полностью снимите ее.

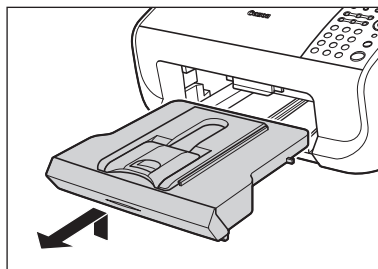

 **ПРИМЕЧАНИЕ**

Убедитесь, что задняя часть крышки не сцепляется с передней частью направляющих бумаги.

- 3** Опустите платформу сканирования (A) к устройству вывода бумаги.

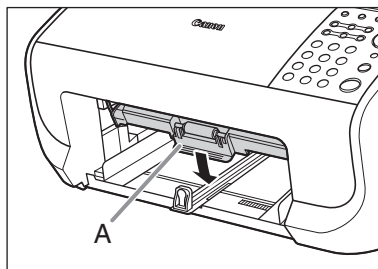

- 4** Осторожно протрите стекло сканирования (А) и белый лист (В) чистой, мягкой, не ворсистой тканью, смоченной водой.

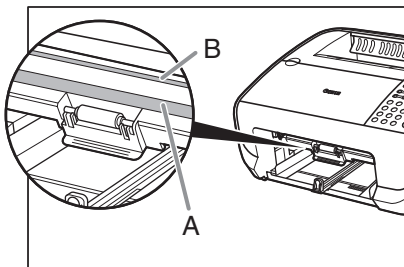

- 5** После того, как область сканирования аппарата высохнет, поднимите платформу сканирования обратно, на место.

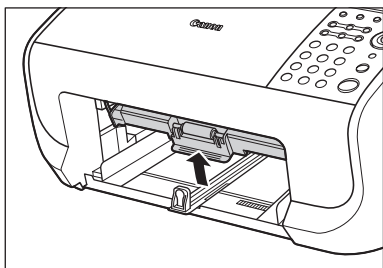

- 6** Установите крышку, закрывающую бумагу.

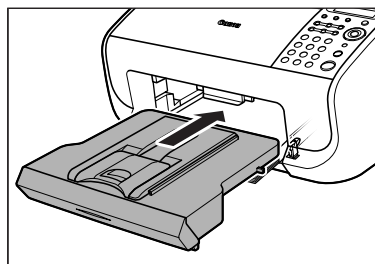

 **ПРИМЕЧАНИЕ**

Убедитесь, что задняя часть крышки не сцеплена и находится ниже сканирующей платформы.

- 7** Подключите шнур питания.

# Замена картриджа

При отображении на ЖК-дисплее <ЗАМЕНИТЕ ТОНЕР>, перераспределите тонер внутри картриджа. Если сообщение остается, замените картридж на новый, его можно приобрести у местного уполномоченного дилера компании Canon.

## Перераспределение тонера

- 1** Закройте расширенный лоток вывода бумаги (А), затем сам лоток вывода бумаги (В).

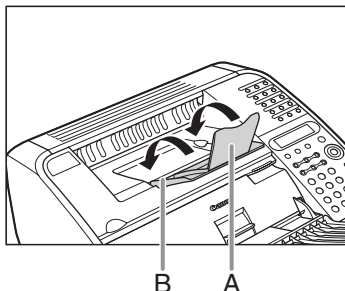

### ВНИМАНИЕ

Не закрывайте лоток вывода бумаги не сложив предварительно его удлинение.

- 2** Откройте крышку картриджа с использованием паза (А).

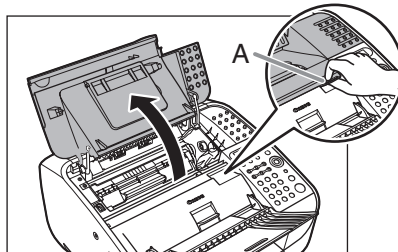

- 3** Извлеките картридж.

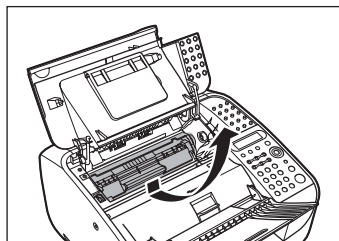

 **ПРИМЕЧАНИЕ**

Держите картридж только за ручку.

- 4** Осторожно покачайте его из стороны в сторону несколько раз для распределения тонера внутри картриджа.

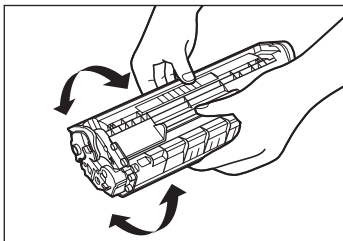

- 5** Возьмитесь за ручку картриджа.

Стрелка (А) на картридже должна быть направлена от вас и указывать вниз.

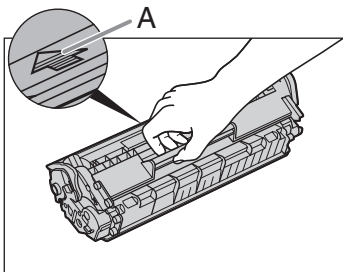

- 6** Вставьте картридж в аппарат до упора.

Выровняйте направляющие (А) на левой стороне картриджа по желобкам внутри аппарата.

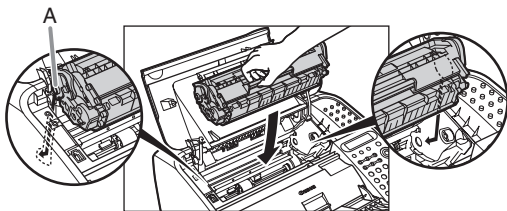

- 7** Закройте крышку картриджа.

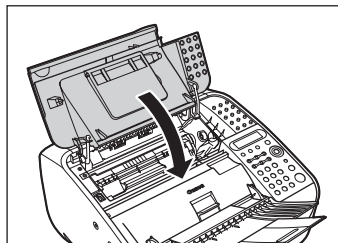

 **ПРИМЕЧАНИЕ**

Осторожно, не прищемите пальцы.

- 8** Откройте лоток вывода бумаги и его расширение.

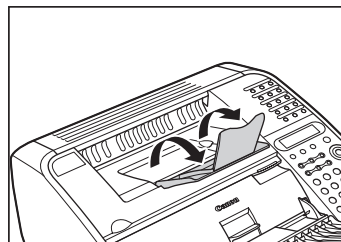

## Замена картриджа

Для утилизации отработанного картриджа следуйте инструкциям, которые прилагаются к новому картриджу.

- 1** Закройте расширенный лоток вывода бумаги (А), и затем, сам лоток вывода бумаги (В).

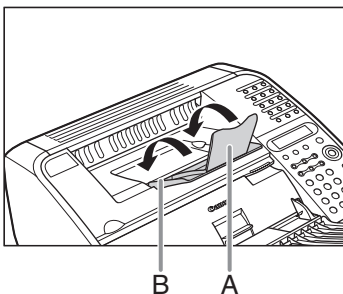

### **⚠** ВНИМАНИЕ

Не закрывайте лоток вывода бумаги не сложив предварительно его удлинение.

- 2** Откройте крышку картриджа с использованием паза (А).

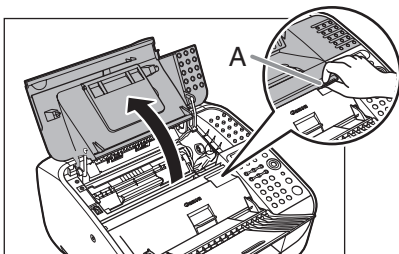

- 3** Удалите старый картридж.



### **ⓘ** ПРИМЕЧАНИЕ

Держите картридж только за рукоятку.

- 4** Удалите защитный материал с нового картриджа.

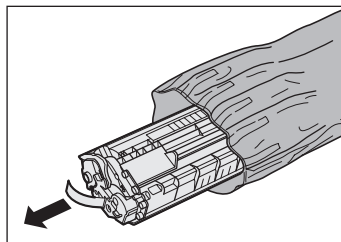

- 5** Осторожно покачайте его из стороны в сторону несколько раз для распределения тонера внутри картриджа.

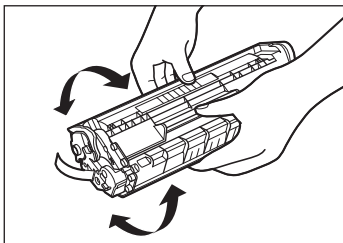

- 6** Удерживая картридж одной рукой, полностью удалите уплотнение.

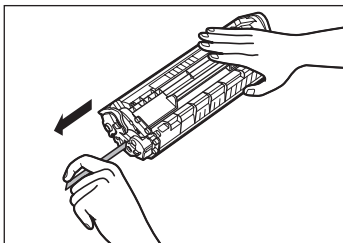

**ПРИМЕЧАНИЕ**

Не вытягивайте уплотнение под углом к картриджу.

- 7** Возьмитесь за ручку картриджа.

Стрелка (А) на картридже должна быть направлена от вас и указывать вниз.

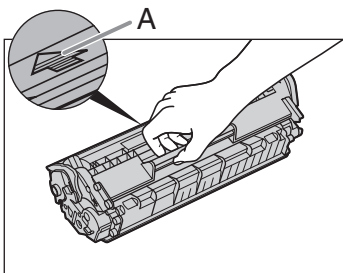

- 8** Вставьте картридж в аппарат до упора.

Выровняйте направляющие (А) на левой стороне картриджа по желобкам внутри аппарата.

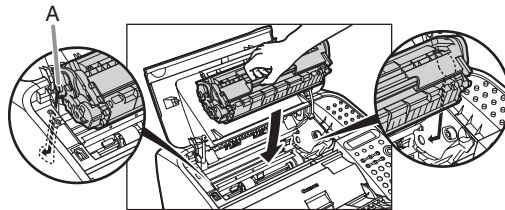

- 9** Закройте крышку картриджа.

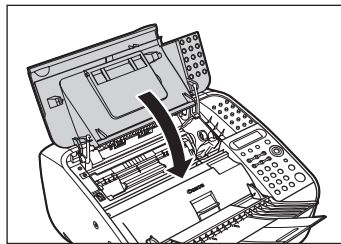

**ПРИМЕЧАНИЕ**

Осторожно, не прищемите пальцы.

- 10** Откройте лоток вывода бумаги и его расширение.

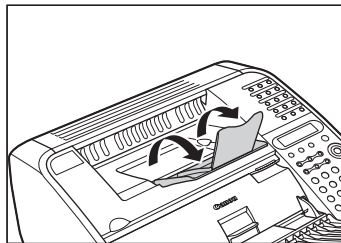

# Транспортировка аппарата

Во избежании повреждений аппарата от вибрации при его длительной транспортировке выполните перечисленные ниже операции.

- 1** Отсоедините шнур питания и все остальные кабели от задней панели аппарата.
- 2** Закройте расширенный лоток вывода бумаги (A), затем сам лоток вывода бумаги (B).

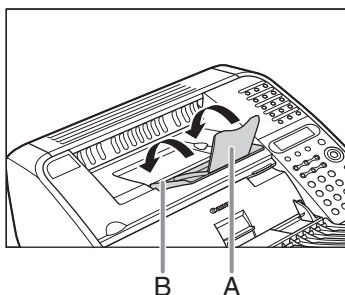

## **!** ВНИМАНИЕ

Не закрывайте лоток вывода бумаги не сложив предварительно его удлинение.

- 3** Откройте крышку картриджа с использованием паза (A).

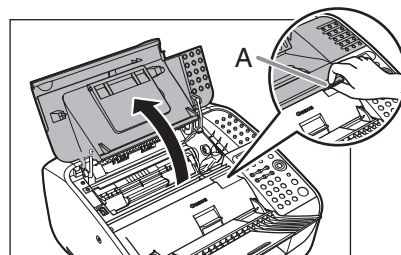

- 4** Извлеките картридж.

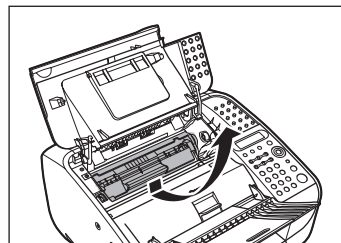

## **!** ПРИМЕЧАНИЕ

- Держите картридж только за рукоятку.
- Во избежание повреждения картриджа в результате воздействия света упакуйте его в защитный пакет или заверните в плотную ткань.

- 5** Закройте крышку картриджа.

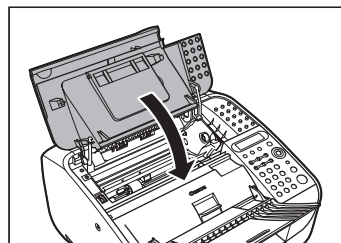

## **!** ПРИМЕЧАНИЕ

Осторожно, не прищемите пальцы.

- 6** Подтолкните расширение лотка подачи документов (A) вниз и затем закройте сам лоток подачи документов (B).

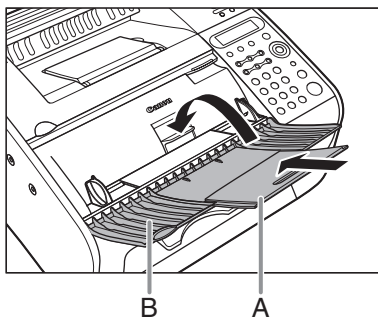

- 7** Сложите расширение лотка вывода документов (A), и подтолкните лоток вывода документов (B) внутрь аппарата.

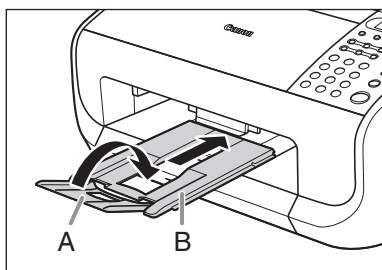

**⚠ ВНИМАНИЕ**

Не следует открывать или закрывать расширение лотка вывода документов без предварительного выдвижения лотка вывода документов из аппарата.



# 9 Устранение неполадок

## Устранение замятия бумаги

### ПРИМЕЧАНИЕ

Не вытягивайте замятый документ или бумагу из аппарата силой. Обратитесь к местному уполномоченному дилеру Canon или в справочную службу Canon.

### Замятие документов

При замятии документов внутри аппарата, на ЖК-дисплее отображается сообщение <ЗАМЯТИЕ ОРИГИНАЛА> и <УБЕРИТЕ ОРИГ. ИЗ АПД>. Замятый документ может быть вытянут из АПД или устройства вывода документа.

### **1** Поднимите рычаг блокировки документа.

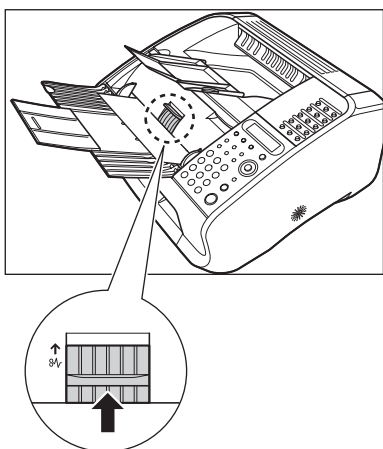

### **2** Поднимите крышку, закрывающую бумагу, и полностью снимите ее.

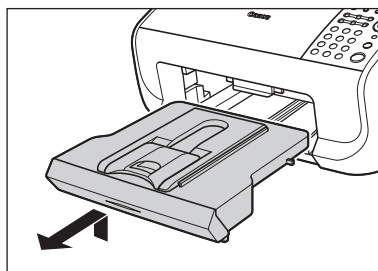

### ПРИМЕЧАНИЕ

Убедитесь, что задняя часть крышки не сцепляется с передней частью направляющих бумаги.

- 3** Опустите платформу сканирования (A) к устройству вывода бумаги.

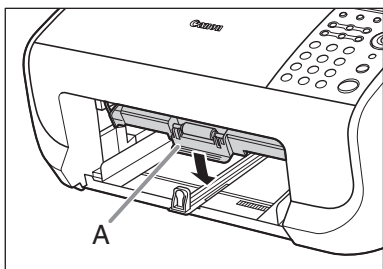

- 4** Осторожно вытяните замятый документ.

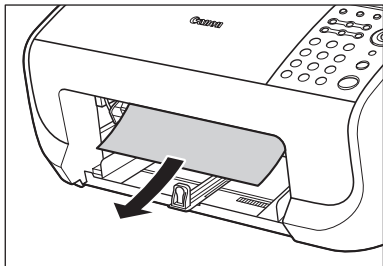

- 5** Поднимите платформу сканирования обратно, на место.

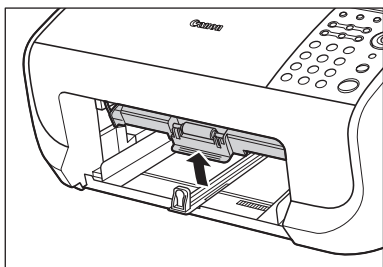

- 6** Установите крышку, закрывающую бумагу.

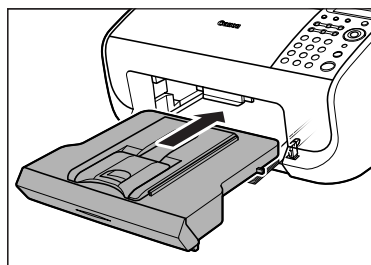

**ПРИМЕЧАНИЕ**

Убедитесь, что задняя часть крышки не сцеплена и находится ниже сканирующей платформы.

- 7** Опустите рычаг блокировки документа обратно, на место.

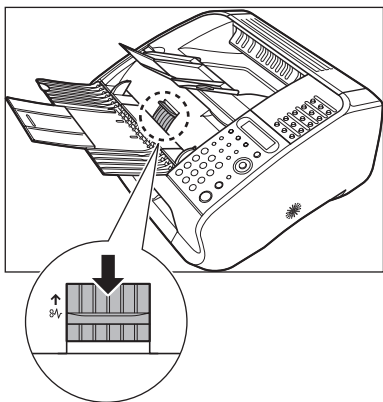

- 8** Нажмите клавишу [Стоп/Перезагрузка] для возвращения в режим ожидания.

## Замятие бумаги

При замятии бумаги в аппарате, на ЖК-дисплее отображается сообщение <ЗАМЯТИЕ БУМАГИ> и <ОТКР. КРЫШКУ КАРТР.>. Попробуйте сперва удалить замятую бумага из внутренней части аппарата, затем, если необходимо из устройства подачи бумаги. При повторном возникновении замятий проверьте следующее: Перед загрузкой пачки бумаги в аппарат пролистните ее на ровной поверхности.

- Убедитесь, что установленная бумага отвечает требованиям эксплуатации. (См. «Материал для печати» на стр. 3-1.)
- Убедитесь в том, что внутри аппарата не осталось обрывков бумаги.

## Внутри аппарата

- 1** Закройте расширенный лоток вывода бумаги(A), затем сам лоток вывода бумаги (B).

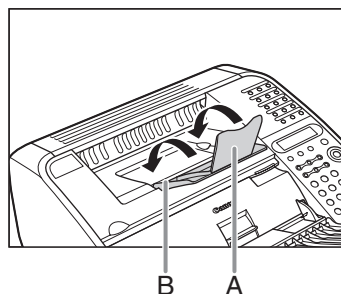

### ВНИМАНИЕ

Не закрывайте лоток вывода бумаги не сложив предварительно его удлинение.

## 2 Откройте крышку картриджа с использованием паза (А).

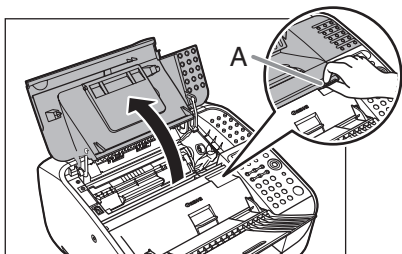

### ⚠ ВНИМАНИЕ

Всегда открывайте крышку картриджа перед удалением замятия бумаги внутри аппарата.

## 3 Извлеките картридж.

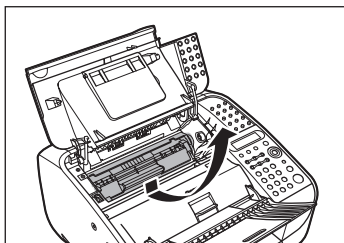

### 🔧 ПРИМЕЧАНИЕ

- Держите картридж с тонером только за рукоятку.
- Во избежание повреждения картриджа в результате воздействия света запакуйте его в защитный пакет или заверните в плотную ткань.

## 4 Осторожно вытяните замятую бумагу из аппарата.

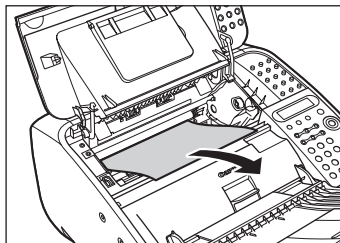

### ⚠ ВНИМАНИЕ

- Не прикасайтесь к узлу фиксации (А), так как он перегревается во время использования.
- Не прикасайтесь к остриям (В) и к валу переноса (С), так как это может привести к повреждению аппарата.

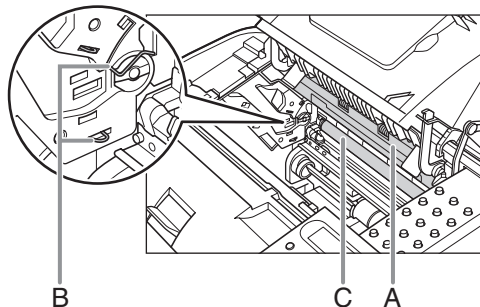

- Если бумага порвалась, удалите все оставшиеся кусочки для избежания повторных замятий бумаги.
- При соприкосновении остатков тонера с вашей кожей или одеждой, промойте их холодной водой. Теплая вода зафиксирует тонер.

## 5 Держите картридж с тонером только за рукоятку.

Стрелка (А) на картридже должна быть направлена от вас и указывать вниз.

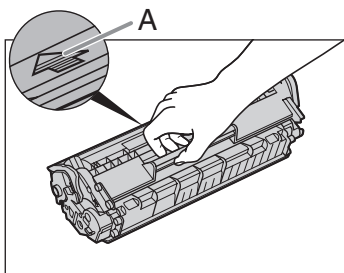

## 6 Вставьте картридж в аппарат до упора.

Выровняйте направляющие (А) на левой стороне картриджа по желобкам внутри аппарата.

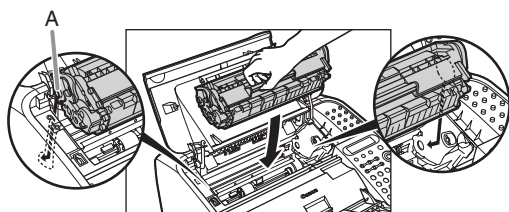

## 7 Закройте крышку картриджа.

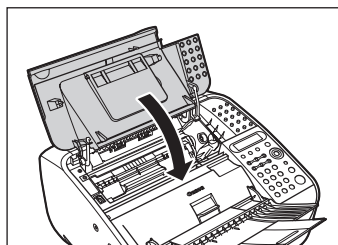

### ПРИМЕЧАНИЕ

Осторожно, не прищемите пальцы.

## 8 Откройте лоток вывода бумаги и его расширение.

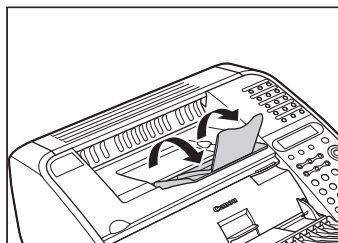

## Устройство подачи бумаги

Если невозможно дотянуться до замятой внутри аппарата бумаги, попробуйте удалить ее из устройства подачи.

- 1** Поднимите крышку, закрывающую бумагу, и полностью снимите ее.

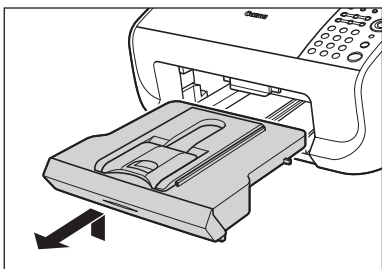

 **ПРИМЕЧАНИЕ**

Убедитесь, что задняя часть крышки не сцепляется с передней частью направляющих бумаги.

- 2** Осторожно вытяните замятую бумагу из устройства.

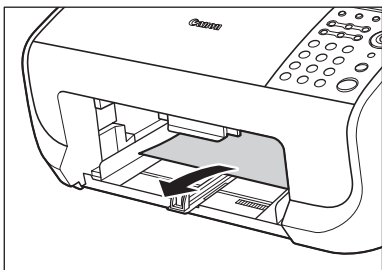

 **ПРИМЕЧАНИЕ**

Если бумага порвалась, удалите все оставшиеся кусочки для избежания повторных замятий бумаги.

- 3** Установите крышку, закрывающую бумагу.

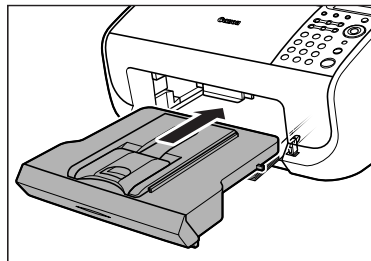

 **ПРИМЕЧАНИЕ**

Убедитесь, что задняя часть крышки не сцеплена и находится ниже сканирующей платформы.

## Сообщения на дисплее

Обращайтесь в приведенной ниже таблице при появлении на экране сообщений об ошибках.

Сообщение	Описание	Действие
<b>ГРУППА ЗАПОЛНЕНА</b>	Для релейной передачи или для опроса было задано максимальное количество абонентов (131). Зарегистрировано максимальное количество абонентов (50) для клавиш быстрого однокнопочного или группового набора.	Если необходимо, повторите передачу документа. Зарегистрируйте для группового набора другую клавишу быстрого однокнопочного набора.
<b>ДУБЛИР НАСТРОЙКИ</b>	Повторный ввод одного и того же абонента.	Выберите другого абонента
<b>ЗАКОНЧИЛАСЬ БУМАГА ЗАГРУЗИТЕ БУМАГУ (размер бумаги)</b>	Закончилась бумага или произошло замятие в устройстве подачи бумаги.	Загрузите бумагу или удалите замятие и нажмите клавишу [Стоп/Перезагрузка]
<b>ЗАМЯТИЕ БУМАГИ ОТКР.КРЫШКУ КАРТР.</b>	Произошло замятие бумаги.	Устраните замятие бумаги.
<b>ЗАМЯТИЕ ОРИГИНАЛА УБЕРИТЕ ОРИГ. ИЗ АПД</b>	Произошло замятие документа.	Удалите замятие документа.
<b>КЛАВ.УЖЕ ЗАРЕГГРН.</b>	Выбранная клавиша быстрого однокнопочного набора уже используется как клавиша группового набора.	Выберите другую клавишу быстрого однокнопочного набора.
<b>НЕ ДОСТУПНО</b>	Выбранная настройка не доступна для данной модели.	Пропустите настройку.

Сообщение	Описание	Действие
<b>НЕ ЗАРЕГИСТРИРОВ!</b>	Нет зарегистрированных абонентов для выбранной клавиши или кода быстрого набора. В момент нажатия клавиши [Телефонная книга] не было зарегистрировано абонентов для быстрого набора. В момент нажатия клавиши [Повтор/Пауза] не было последних набранных номеров.	Выберите зарегистрированную клавишу или код. Зарегистрируйте абонента для быстрого набора. Нажмите клавишу [Повтор/Пауза] только после предварительно набранного номера.
<b>НЕВЕРНЫЙ ПАРОЛЬ</b>	Пароль был введен неправильно.	Введите правильный пароль.
<b>НЕТ ДОК.ПРС ОПР</b>	Удаленный аппарат не содержит документ для опроса.	Проверьте правильность телефонного номера или попросите абонента на другом конце отправить документ для опроса.
<b>НЕТ КАРТРИДЖА С ТОН. УСТАНОВИТЕ КАРТРИДЖ</b>	Отсутствует картридж.	Установите картридж.
<b>НЕТ ФУНКЦ.РЕЛ.ПЕР.</b>	Удаленный аппарат не поддерживает функцию релейной передачи.	Отправьте факс без использования функции релейной передачи.
<b>ОТКРЫТА КРЫШКА КАРТ. ЗАКР.КРЫШКУ КАРТР.</b>	Открыта крышка картриджа	Закройте крышку картриджа.
<b>ОТМЕН. ОШ.ДОП.АПД/ПАРОЛЯ</b>	На удаленном аппарате не установлен дополнительный адрес и/или пароль.	Попросите другую сторону установить на аппарате дополнительный адрес и/или пароль.
<b>Ош.ПЕЧАТИ</b>	Не распечатываются данные с компьютера.	Убедитесь в правильной установке программного обеспечения или в правильности подключения кабеля принтера.



Сообщение	Описание	Действие
<b>Ошибка связи</b>	Соединение разорвано. (только в режиме копирования)	Отправьте факс заново или попросите абонента на другом конце повторить передачу. Убедитесь, что аппарата абонента на другом конце правильно установлен для требуемой функции.
<b>ОШИБКА СВЯЗИ (xxxx)</b>	Соединение разорвано.	Отправьте факс заново или попросите абонента на другом конце повторить передачу.
<b>Ошибка факса</b>	Телефонная линия занята или не отвечает. (только в режиме копирования)	Проверьте правильность номера абонента или подключения телефонного кабеля.
<b>ОШИБКА ФОРМ.БУМАГИ ПРОВ.ФОРМ.БУМ.</b>	Формат загруженной в аппарат бумаги не совпадает с настройками формата бумаги.	Загрузите бумагу правильного формата или измените настройки формата бумаги.
<b>ПАМЯТЬ ПАМ.ЗАП./ПРОТМЕН.</b>	Прием не может быть завершен из-за недостаточности памяти.	Распечатайте или удалите документы из памяти и попросите абонента на другом конце отправить факс еще раз.
<b>ПАМЯТЬ ПАМ.ЗАП./ПУРОТМЕН.</b>	Операция отменена из-за недостаточности памяти. В течение минуты после заполнения памяти никакие операции не осуществляются.	Дождитесь отправки документов из памяти и/или снизьте разрешение и попытайтесь отсканировать документ еще раз. Нажмите любую клавишу и удалите документ из АПД.
<b>ПОВТ. НАБОРЫ НЕ УД</b>	Все попытки повторного набора были неудачны.	Проверьте правильность номера абонента или подключения телефонного кабеля и попытайтесь ее раз.

Сообщение	Описание	Действие
<b>ПОЛОЖИТЕ ТРУБКУ</b>	Снята трубка, возможно снята трубка на внешнем телефоне.	Положите трубку на телефон.
<b>ПОТЕРЯ ДАННЫХ DRAM</b>	Данные в памяти утеряны при включении аппарата.	Аппарат автоматически возвращается в режим ожидания.
<b>ПРОБЛЕМЫ С ЛИНИЕЙ ПРОВЕРЬТЕ ЛИНИЮ</b>	Телефонная линия занята или не отвечает.	Проверьте правильность номера абонента или подключения телефонного кабеля.
<b>ПРОВЕРЬТЕ СКАН. ПЛАТФОРМУ</b>	Платформа сканирования загрязнена, или не установлена в позицию для сканирования.	Очистите область сканирования аппарата или поднимите платформу сканирования на ее место.
<b>СБОЙ СИСТЕМЫ (Exxx)</b>	Произошла системная ошибка. Появится трехзначный код, <xxx> обозначающий конкретный тип ошибки.	Отключите аппарат от сети. Подождите не менее 5 с и снова подключите аппарат к сети. Если сообщение остается, обратитесь к местному уполномоченному дилеру Canon или в справочную службу Canon.
<b>ТОНЕР ЗАКОНЧ. ЗАМЕНИТЕ ТОНЕР</b>	Закончился тонер	Установите новый картридж.
<b>УСТ АДРЕСАТА РУЧН ЛОТОК ДО 16</b>	Для релейной передачи или для опроса было вручную введено максимальное количество абонентов (16).	Если необходимо, повторите передачу документа.
<b>УСТАН.НЕПРАВ.НОМЕР</b>	При вводе даты и времени введено неправильное число.	Задайте правильную дату или время.
<b>УСТАНОВИТЕ ДОКУМЕНТ</b>	В аппарат не установлен документ в момент нажатия клавиши [Пуск]. (только в режиме копирования)	Загрузите документ.



Сообщение	Описание	Действие
<b>УСТАНОВИТЕ ДОКУМЕНТ</b>	В аппарат не установлен документ в момент нажатия клавиши [Пуск]. (только в режиме факса)	Загрузите документ.
<b>ФАЙЛ ЗАП./ПЕР. ОТМЕН.</b>	Отмена передачи из-за использования всех файлов, находящихся в памяти.	Дождитесь завершения аппаратом свез заданий в памяти и повторите попытку.
<b>ФАЙЛ ЗАП./ПР. ОТМЕН.</b>	Невозможность завершения приема из-за использования всех файлов, находящихся в памяти.	Дождитесь завершения аппаратом свез заданий в памяти и повторите попытку.

# Код ошибки

**Код ошибки - это четырехзначный код в нижнем ряду отчета о результатах передачи или приема в случае возникновения ошибок.**

СЕАНС	ФУНКЦИЯ	№	АППАРАТ АДРЕСАТА	ДАТА	ВРЕМЯ	СТР.	ПРОДОЛЖИТ.	РЕЖИМ	РЕЗУЛЬТАТ
0001	ПЕР.	001	WEST-1 55555555	ОБМАЙ	16:00	002	00:01 мин 21с	G3	СТОП
			0000 ОТМЕНА ПЕРЕДАЧИ						

Код ошибки

Сведения об отчетах о результатах передачи и приема см. в главе 2 «Отчеты и списки» в Расширенном руководстве.

Коды ошибок приведены в таблице ниже.

Код ошибки:	Описание	Действие
0001	Аппарат отправителя не является аппаратом группы G3.	Убедитесь в том, что принимающий аппарат совместим с вашим аппаратом.
0070	Прием был отменен вручную.	Если необходимо, попросите отправителя повторить передачу документа.
0071	Переполнена память аппарата.	Распечатайте, отправьте или удалите документы, хранящиеся в памяти.



<b>Код ошибки:</b>	<b>Описание</b>	<b>Действие</b>
<b>0080</b>	Аппарат абонента не отвечает в течении 35 секунд	Повторите передачу документа. Попросите абонента на другом конце проверить аппарат. При наборе международного номера введите паузу.
<b>008D</b>	В аппарате абонента закончилась бумага.	Попросите получателя убедиться в том, что в его факсимильный аппарат загружена бумага.
<b>00A0</b>	Передча была отменена вручную	Если необходимо, пошлите додумент повторно.
<b>00A1</b>	Произошло замятие документа.	Удалите замятие документа.
<b>00FF</b>	Все попытки повторного набора были неудачны.	Проверьте правильность номера абонента или подключения телефонного кабеля и попытайтесь ее раз.

## Сбой питания

**При возникновении сбоя питания, функции аппарата могут быть ограничены следующим образом:**

- В зависимости от подключенного телефонного аппарата посылка телефонных вызовов может быть невозможной.
- Возможен прием телефонных вызовов с помощью подключенной к факсимильному аппарату дополнительной телефонной трубки или телефонного аппарата.
- Аппарат не может передавать, принимать и копировать документы.

Если неожиданно происходит сбой питания из-за обрыва в сети питания или случайного отключения могут быть потеряны документы, хранящиеся в памяти аппарата. В этом случае на дисплее появляется сообщение <ПОТЕРЯ DRAM>, питания включается и автоматически печатается Отчет о несохраненных данных (если картридж не пустой и в аппарате есть бумага), в котором перечислены документы (полученные за последние 60 передач), которые были удалены из памяти в результате отключения питания.

## Если невозможно решить проблему

Если приведенные в данном разделе рекомендации не позволяют устранить неполадку, обратитесь к местному уполномоченному дилеру Canon или в справочную службу Canon. Пожалуйста, подготовьте следующую информацию при обращении к корпорации Canon:

- Наименование изделия (FAX-L120/L100/L95)
- Серийный номер (напечатан на этикетке, расположенной на задней панели аппарата)
- Место покупки
- Характер неполадки
- Меры, предпринятые для устранения неполадки

### ВНИМАНИЕ

Если аппарат издает странные звуки, из него идет дым или появляется странный запах, немедленно отключите аппарат от сети и обратитесь к местному уполномоченному дилеру Canon или в справочную службу Canon. Не пытайтесь самостоятельно разобрать или отремонтировать аппарат.

### ПРИМЕЧАНИЕ

Самостоятельный ремонт аппарата может привести к потере ограниченной гарантии.



# 10 Настройки аппарата

## Настройки аппарата

Можно настроить параметры аппарата из меню настроек для оптимизации способа работы аппарата. Для просмотра текущих настроек, распечатайте список состояния аппарата.

### Распечатка списка состояния аппарата

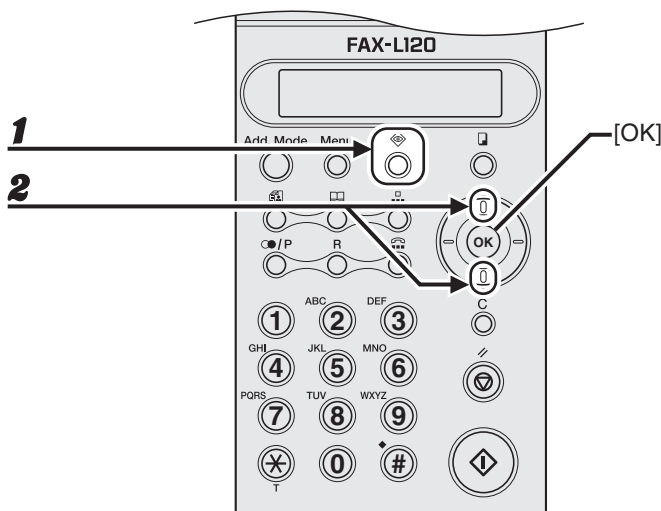

- 1** Нажмите клавишу [Состояние].
- 2** Используйте клавиши [Вверх/Вниз] для выбора <ОТЧЕТ О ПЕЧАТИ?>, затем нажмите клавишу [OK].

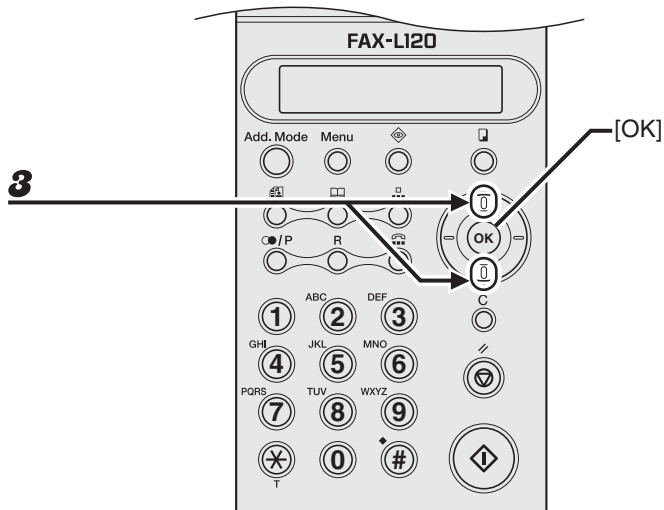

- 3** Используйте клавиши [Вверх/Вниз] для выбора <СОСТОЯНИЕ АППАРАТА?>, затем нажмите клавишу [OK].

## Доступ к меню настроек

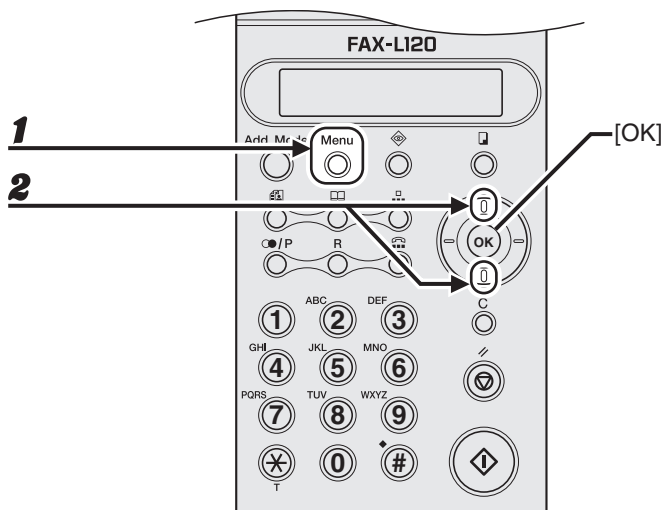

**1** Нажмите клавишу [Меню].

**2** Используйте клавиши [Вверх/Вниз] для выбора необходимого меню, затем нажмите клавишу [OK].

- <НАСТРОЙКИ АППАРАТА?>
- <УСТ. ИСТОЧНИКА БУМАГИ?>
- <РЕГИСТРАЦИЯ ТЕЛ?>
- <НАСТРОЙКИ ПЕР.?>
- <НАСТРОЙКИ ПРИЕМА?>
- <НАСТРОЙКИ КОММ?>
- <НАСТРОЙКИ СОЗДАНИЯ ОТЧЕТОВ?>
- <НАСТРОЙКИ ПОЛЬЗОВАТ.?>

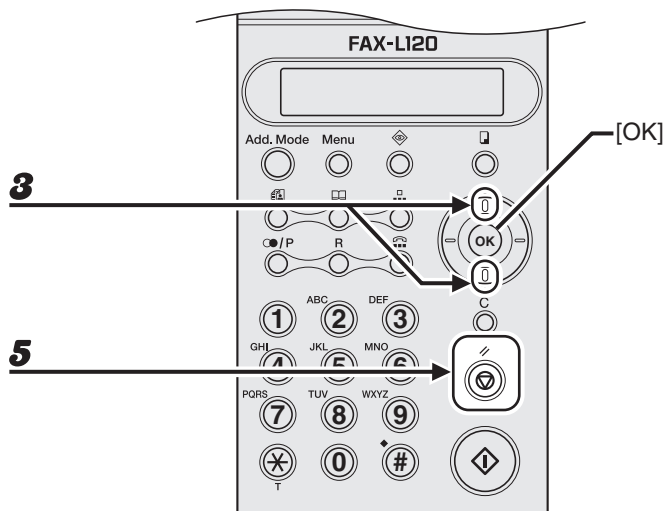

- 3** Используйте клавиши [Вверх/Вниз] для выбора необходимого пункта настроек, затем нажмите клавишу [OK].
- 4** Для регистрации настройки или для перехода в дополнительные пункты настроек нажмите клавишу [OK].
- 5** Завершив операцию, нажмите клавишу [Стоп/Перезагрузка] для возврата в режим ожидания.

# Меню настроек

<b>НАСТРОЙКИ АППАРАТА</b>	
<b>Пункт настройки</b>	<b>Описание</b>
1 ЭКОНОМИЯ ТОНЕРА	Задаёт следует ли экономить расход тонера.
2 ОСТ.ПО ИЗР. ТОН.	Указывает следует ли остановить печать в случае, когда тонер заканчивается.
3 ЯЗЫК	Задаёт язык для ЖК-дисплея. (См «Подключение кабеля питания и выбор языка и страны» в Руководстве по началу работы.)
4 ГРОМКОСТЬ	Регулирует 4 уровня громкости сигналов аппарата.
ВЫЗОВ	Устанавливает уровень громкости вызова.
КЛАВИША	Устанавливает уровень громкости сигнала при нажатии клавиш.
АВАР. СИГН.	Устанавливает уровень громкости сигнализации.
ГР.ЛИНИИ	Устанавливает уровень громкости контроля линии.
5 ЛЕТНЕЕ ВРЕМЯ	Установка и отмена перехода на летнее время.
6 СТРАНА	Задаёт название страны. (См «Подключение кабеля питания и выбор языка и страны» в Руководстве по началу работы.)

<b>УСТ. ИСТОЧНИКА БУМАГИ</b>	
<b>Пункт настройки</b>	<b>Описание</b>
1 БУМАГА ДЛЯ КАССЕТЫ	Устанавливает тип и формат бумаги. (См.«Установка типа и формата бумаги» на стр. 3-8.)

<b>РЕГИСТРАЦИЯ ТЕЛ.</b>	
<b>Пункт настройки</b>	<b>Описание</b>
1 БСТ. 1-КН. НАБОР	Регистрирует имя абонента, его номер, дополнительный номер, и пароль для быстрого однокнопочного набора. (См.«Регистрация номеров для быстрого однокнопочного набора» на стр. 4-7.)
2 КОДИРОВАННЫЙ НАБОР	Регистрирует имя абонента, его номер, дополнительный номер, и пароль для быстрого кодированного набора. (См.«Регистрация быстрого кодированного набора» на стр. 4-15.)
3 ГРУППОВОЙ НАБОР	Регистрирует нескольких абонентов для группового набора. (См.«Регистрация группового набора» на стр. 4-22.)

<b>НАСТРОЙКИ ПЕР</b>	
<b>Пункт настройки</b>	<b>Описание</b>
1 КОНТРАСТ СКАНИР.	Устанавливает контраст сканирования. (См.«Контраст» на стр. 4-3.)
2 КАЧЕСТВО ИЗОБРАЖЕНИЯ	Устанавливает качество изображения по умолчанию. (См.«Качество изображения» на стр. 4-4.)
3 ЗАГОЛОВОК	Устанавливает отображение заголовка на каждой отправляемой станции.
4 АВТ. ПОВТ. НАБОР	Устанавливает количество попыток автоматического повторного набора и интервала между ними. См. главу 1 «Новые возможности факса» в Расширенном руководстве.



<b>НАСТРОЙКИ ПРИЕМА</b>	
<b>Пункт настройки</b>	<b>Описание</b>
1 ПАМЯТЬ РЕЖИМА ПР	Сохранение принятых факсов в памяти, установка времени сохранения, возможность защиты с помощью пароля. См. главу 1 «Новые возможности факса» в Расширенном руководстве.
2 СИГНАЛ ВЫЗОВА	Задаёт количество звонков аппарата перед тем, как он ответит на вызов.
3 УМЕНЬШ. ПРИ ПРИЕМЕ.	Задаёт следует ли уменьшить или отсечь изображение в случае, когда страница факса больше размера загруженной бумаги.
ВКЛ.	Уменьшает изображение для соответствия размеру загруженной бумаги.
ВЫКЛ.	Сохраняет оригинальный размер изображения.
ОБРЕЗ.	Усекает изображения.
4 ПЕЧ. ПРИ ПРИЕМЕ	Хранение всех принятых страниц в памяти перед печатью или печать каждой страницы по получении.
ПРИЕМ В ПАМЯТЬ	Печать после приема всех страниц документа.
ПЕЧ. ПР.	Печать каждой страницы после приема.
5 РЕЖИМ ПРИЕМА	Устанавливает режим приема факса. См. главу 1 «Новые возможности факса» в Расширенном руководстве.
6 НИЖН.КОЛ.	Устанавливает вставку нижнего колонтитула на принимаемых сообщениях, отображающего факсимильный номер аппарата и другую информацию об отправителе.
7 ОГРАНИЧ. ПРИЕМА	Указывает следует ли отклонять вызовы с номеров не зарегистрированных для быстрого набора. См. главу 1 «Новые возможности факса» в Расширенном руководстве.
8 ДИСТ. ПРИЕМ	Задаёт возможен ли дистанционный прием с использованием телефонной трубки или телефонного аппарата. См. главу 1 «Новые возможности факса» в Расширенном руководстве.

<b>НАСТРОЙКИ КОММ</b>	
<b>Пункт настройки</b>	<b>Описание</b>
1 ТИП ТЕЛЕФ. ЛИНИИ	Задание типа телефонной линии (См. «Установка типа телефонной линии» в Руководстве по началу работы.)
2 ТФОП/УАТС	Задание телефонной системы
ТФОП	Задаёт подключение аппарата к внешней линии.
УАТС	Задаёт подключение аппарата через коммутатор. См. главу 1 «Новые возможности факса» в Расширенном руководстве.

<b>НАСТРОЙКИ СОЗДАНИЯ ОТЧЕТОВ</b>	
<b>Пункт настройки</b>	<b>Описание</b>
1 ОТЧЕТ ОБ ОПЕРАЦИЯХ	Задаёт следует ли автоматически распечатывать отчет об операциях. (См. главу 3 «Отчеты и списки» в Расширенном руководстве.)
2 ОТЧЕТ О РЕЗУЛЬТАТАХ ПЕРЕДАЧИ	Задаёт следует ли автоматически распечатывать отчет о результатах ПЕР. (передачи). (См. главу 3 «Отчеты и списки» в Расширенном руководстве.)
3 ОТЧЕТ О РЕЗУЛЬТАТАХ ПРИЕМА	Задаёт следует ли автоматически распечатывать отчет о результатах ПР. (получения). (См. главу 3 «Отчеты и списки» в Расширенном руководстве.)

<b>НАСТР. ПОЛЬЗОВ.</b>	
<b>Пункт настройки</b>	<b>Описание</b>
1 ДАТА И ВРЕМЯ	Устанавливает время и дату. (См. «Регистрация информации об отправителе» в Руководстве по началу работы.)
2 No ФАКСА ПОЛЬЗ.	Задаёт факсимильный номер аппарата. (См. «Регистрация информации об отправителе» в Руководстве по началу работы.)
3 ИМЯ ПОЛЬЗОВАТЕЛЯ	Задаёт имя пользователя. (См. «Регистрация информации об отправителе » в Руководстве по началу работы.)

 **ПРИМЕЧАНИЕ**

В зависимости от страны, где была сделана покупка, некоторые настройки могут быть не доступны.



## Технические характеристики

Общие	
● Тип	Персональный рабочий стол
● Источник питания	– 200–240 В – 50/60 Гц
● Потребляемая мощность	Макс. 700 Вт (при копировании)
● Время для разогрева	Прибл. 12 секунд
● Вес	Прибл. 8,8 кг (включая картридж)
● Габариты факса	Лотки открыты: 400 мм (Ш) x 580 мм (Г) x 326 мм (В) Лотки согнуты: 400 мм (Ш) x 386 мм (Г) x 221 мм (В)
● Место установки	484 мм (Ш) x 580 мм (Г) x 326 мм (В) (включая дополнительную трубку)
● Условия эксплуатации	– Температура: 15°C–30°C – Относительная влажность: 10%–80%
● Языки сообщений	Английский / Немецкий / Французский / Испанский / Итальянский / Шведский / Норвежский / Голландский / Финский / Датский / Португальский / Чешский / Словенский / Венгерский / Русский
● Емкость устройства АПД	» стр. 2-1.
● Область печати	» стр. 3-2.
● Область сканирования	» стр. 2-2.

<b>Факсимильный аппарат</b>	
● <b>Используемые линии</b>	Телефонная сеть общего пользования (ТФОП)*1
● <b>Совместимость</b>	G3
● <b>Схемы сжатия данных</b>	MH, MR, MMR
● <b>Скорость модема</b>	33600/31200/28800/26400/24000/21600/19200/ 16800/14400/12000/9600/7200/4800/2400 бит/с Автоматическое снижение скорости передачи
● <b>Скорость передачи</b>	Прибл. 3 с на одну стр*2 при 33,6 кбит/с, ECM-MMR, передача из памяти
● <b>Память для передачи/приема</b>	Прибл. 340 страниц*2(L120/L100) 256 страниц*2(L95)

## Факсимильный аппарат

<b>● Разрешение при факсимильной передаче</b>	<ul style="list-style-type: none"><li>– СТАНД.: 8 элементов/мм x 3,85 линии/мм</li><li>– ВЫСОК.: 8 элементов/мм x 7,7 линии/мм</li><li>– СВЕРХВ: 8 элементов/мм x 15,4 линии/мм</li></ul>
<b>● Набор</b>	<ul style="list-style-type: none"><li>– Быстрый набор</li><li>Быстрый однокнопочный набор (15 адресатов)</li><li>Быстрый кодированный набор (100 адресатов)</li><li>Групповой набор (до 50 адресатов)</li><li>– Обычный набор (с помощью цифровых клавиш)</li><li>– Автоматический повторный набор</li><li>– Ручной повторный набор номера</li><li>– Клавиша паузы</li><li>– Клавиша повтора</li><li>– Клавиша R</li></ul>
<b>● Работа в сети</b>	<ul style="list-style-type: none"><li>– Последовательная передача (до. 131 адресатов)</li><li>– Автоматический прием</li><li>– Автоматическое переключение [Fax/Tel/Факс/ телефон]</li><li>– Рассылка по расписанию</li><li>– Передача по опросу</li><li>– Прием с опросом</li><li>– Удаленный прием по телефону (ИД по умолчанию: 25)</li><li>– Прием без звонка</li><li>– Отключение ECM</li><li>– Переключатель сети*<sup>3</sup></li><li>– Отчет об операциях (через каждые 60 операций)</li><li>– Отчет о непрохождении факса</li><li>– TTI (идентификация передающего терминала)</li></ul>

<b>Копировальный аппарат</b>	
● Разрешение при сканировании	300 x 300 точек на дюйм
● Разрешение при печати	600 x 600 точек на дюйм
● Увеличение/ Уменьшение	От 0,50 (50%) до 2,00 (200%) с приращением 0,01 (1%)
● Время первого копирования	Прибл. 23 секунды
● Скорость копирования	Прибл. 12 стр./мин (формат А4)
● Кол-во копий	Макс. 99 копий

<b>Телефон</b>	
● Подключение	<ul style="list-style-type: none"> <li>– Дополнительная телефонная трубка*<sup>3</sup></li> <li>– Дополнительный телефонный аппарат/ автоответчик (сигнал обнаружения CNG)/модем</li> </ul>

<b>Принтер</b>	
● <b>Способ печати</b>	Электрофотографический способ (закрепление по требованию)
● <b>Обращение с бумагой</b>	Автоматическая подача
● <b>Формат и плотность бумаги</b>	» стр. 3-1.
● <b>Скорость печати</b>	См. “Скорость копирования,” на стр. 11-4.
● <b>Ширина печати</b>	206 мм
● <b>Разрешение</b>	600 x 600 точек на дюйм
● <b>Количество тонов</b>	256
● <b>Печатающий картридж</b>	» стр. 1-7.
● <b>Экономия тонера</b>	Прибл. 30% снижение расхода тонера

\*1 Телефонные сети общего пользования (ТФОП) в настоящее время обеспечивают скорость передачи данных 28,8 кбит/с и менее (в зависимости от качества телефонной линии).

\*2 На основании стандартной схемы No. 1, стандартный режим.

\*3 Эта функция доступна только для определенных стран.

 **ПРИМЕЧАНИЕ**

Спецификации могут изменяться без предварительного уведомления.

# Указатель

## А

АПД 1-1, 2-3

## Б

Бумага

загрузка 3-4

замятие 9-3

область печати 3-2

рекомендации по выбору 3-3

требования 3-1

Быстрый кодированный набор

использование 4-28

отмена 4-21

регистрация 4-15

редактирование 4-18

Быстрый кодированный набор номера 4-6

Быстрый однокнопочный набор 4-6

использование 4-27

отмена 4-14

регистрация 4-7

редактирование 4-11

## Г

Гнездо питания 1-2

Групповой набор 4-6

использование 4-27

отмена 4-26

регистрация 4-22

редактирование 4-24

## Д

Держатель телефонной трубки 1-2

Документ

загрузка 2-3

замятие 9-1

направляющие 2-3

область сканирования 2-2

требования 2-1

Дополнительный адрес 4-6

## Е

Если невозможно решить проблему 9-15

## Ж

ЖК-дисплей 1-3, 1-5

сообщения 9-7

## З

Загрузка

бумага 3-4

документ 2-3

конверты 3-4

Замена картриджа 8-8

Сообщение 8-6

Замятие

бумага 9-3

в устройстве подачи бумаги 9-6

внутри аппарата 9-3

документ 9-1

Сообщение 9-3, 9-1



## **И**

Использование быстрого набора 4-27

## **К**

Картридж

замена 8-8

картридж 1-7

Картридж с тонером 1-7

Качество изображения

копирование 6-3

Факс 4-4

Клавиша [Доп.Режим] 1-3

Клавиша [Качество изображения] 1-3

Клавиша [Кодированный набор] 1-3, 4-28

Клавиша [Копирование] 1-3

Клавиша [Повтор/Пауза] 1-3

Клавиша [Пуск] 1-4

Клавиша [Рычаг] 1-3, 4-29

Клавиша [Стоп/Перезагрузка] 1-4

Клавиша [Телефонная книга] 1-3

Клавиша [Тон] 1-3

Клавиша [С/Сброс] 1-4

Клавиша [OK] 1-4

Клавиша [R] 1-3

Клавиши быстрого однокнопочного набора 1-3

Клавиши [Вверх/Вниз] 1-4

Клавиши [Влево/Вправо] 1-4

Код ошибки

9-12

Компоненты 1-1

Конверты

загрузка 3-4

Контраст 4-3

Копирование 6-1

Коэффициент масштабирования 6-5

Крышка картриджа 1-1

Крышка, закрывающая бумагу (Кожух) 1-1

## **Л**

Лоток вывода бумаги 1-1

Лоток вывода документов 1-1

Лоток подачи документов 1-1

## **М**

Меню

доступ 10-3

клавиша 10-3

Меню настроек 10-5

## **Н**

Направляющие документов 1-1

[НАСТРОЙКА АППАРАТА] 10-5

Настройки аппарата 10-1

Настройки сканирования

копирование 6-3

Факс 4-3

## **О**

Область печати 3-2

область сканирования 2-2

Сообщение 9-3

## **П**

Паз 1-1  
Панель управления 1-1, 1-3  
[ПАРАМЕТРЫ ОТЧЕТОВ] 10-8  
[ПАРАМЕТРЫ ПЕРЕДАЧИ] 10-6  
[ПАРАМЕТРЫ ПОЛЬЗОВ.] 10-9  
[ПАРАМЕТРЫ ПРИЕМА] 10-7  
[ПАРАМЕТРЫ СВЯЗИ] 10-8  
Пароль 4-6  
Передача вручную 4-29  
Передача факсов 4-1  
Перераспределение тонера 8-6  
Печать 7-1  
Плотность 6-4  
Порт USB 1-2  
Прием факсов 5-1

## **Р**

Разъем  
    Внешнее устройство 1-2  
    Телефонная трубка 1-2  
    телефонный 1-2  
Разъем для внешних устройств 1-2  
Разъем телефонной трубки 1-2  
Расширение лотка вывода документов 1-1  
Расширение лотка подачи документов 1-1  
Расширенный лоток вывода бумаги 1-1  
Регистрация быстрого кодированного набора 4-6  
[РЕГИСТРАЦИЯ ТЕЛ.] 10-6  
Режим ожидания  
    копирование 1-5  
    факс 1-5  
режим ожидания 1-5  
Рычаг блокировки документа 1-1

## **С**

Сбой питания 9-14  
Список состояния аппарата 10-1

## **Т**

Телефонная трубка 1-2, 1-6, 4-29  
Телефонный разъем 1-2  
Технические характеристики 11-1  
    копировальный аппарат 11-4  
    общие 11-1  
    принтер 11-5  
    телефон 11-4  
    факсимильный аппарат 11-2  
Техническое обслуживание 8-1  
Транспортировка аппарата 8-10

## **У**

Сообщение 9-1  
Установки типа и формата бумаги 3-8  
Устранение неполадок 9-1  
Устройство автоматической подачи документов 1-1  
[УСТ.ИСТОЧН. БУМАГИ] 3-8, 10-5



## **Ц**

Цифровые клавиши 1-3

## **Ч**

Чистка аппарата

внутренняя часть 8-2

корпус 8-1

область сканирования аппарата 8-4

## **Я**

A4 3-1

Legal 3-1

Letter 3-1

Клавиша 1-3, 10-1



**Canon Inc.**

30-2, Shimomaruko 3-chome,  
Ohta-ku, Tokyo 146-8501, Japan

Europe, Africa and Middle East

**Canon Europa N.V.**

P.O. Box 2262,  
1180 EG Amstelveen, Netherlands

**Canon North-East Oy**

Huopalahdentie 24  
P.O. Box 46  
FIN-00351 Helsinki  
Finland  
Tel. +358 10 544 20  
Fax +358 10 544 10  
<http://www.canon.ru>

**Представительство Canon North-East Oy в Москве**

Космодамианская наб. 52, стр. 3, этаж 5  
115054, Москва  
Тел.: +7(095) 258 5600  
Телефакс: +7(095) 258 5601  
Эл.адрес: [info@canon.ru](mailto:info@canon.ru)

**Представительство Canon North-East Oy в Санкт-Петербурге**

набережная реки Мойки, 36,  
бизнес-центр "Северная столица"  
Тел.: +7(812) 326 6100  
Телефакс: +7(812) 326 6109  
Эл.адрес: [spb.info@canon.ru](mailto:spb.info@canon.ru)

**Представительство Canon North-East Oy в Киеве**

ул. Богдана Хмельницкого 33/34  
252030 Киев, Украина  
Тел.: +380(44) 490 2595  
Телефакс: +380(44) 490 2598  
Эл.адрес: [post@canon.kiev.ua](mailto:post@canon.kiev.ua)  
<http://www.canon.com.ua>

**Дилер Canon:**



**АЯ46**

**230V**