

Canon

EOS 1200D



«Краткое справочное руководство» находится в конце данной инструкции.

РУССКИЙ
ИНСТРУКЦИЯ ПО
ЭКСПЛУАТАЦИИ

Введение

EOS 1200D — это высокотехнологичная цифровая однообъективная зеркальная камера, оснащенная датчиком изображения CMOS повышенной детализации с 18,0 эффективных мегапикселей, процессором DIGIC 4, высокоточной и высокоскоростной 9-точечной системой автофокусировки, режимом серийной съемки со скоростью прилб. 3,0 кадра/с, возможностью съемки в режиме Live View и режимом видеосъемки с разрешением Full High-Definition (Full HD). Данная камера способна подстроиться к любым условиям съемки, она оснащена большим количеством функций для получения сложных снимков.

Для дальнейшего ознакомления с камерой во время ее использования см. данную инструкцию по эксплуатации.

Цифровая камера позволяет сразу же просмотреть снятое изображение. При чтении данной Инструкции сделайте несколько пробных снимков и оцените результаты. Это поможет лучше изучить камеру.

Во избежание несчастных случаев, а также для получения качественных снимков сначала ознакомьтесь с разделами «Меры предосторожности» (стр. 307-309) и «Правила обращения» (стр. 20, 21).

Проверка камеры перед использованием и ограничение ответственности

После съемки просмотрите снятые изображения и убедитесь, что они правильно записаны. В случае если из-за неисправности камеры или карты памяти невозможно записать изображения или передать их на компьютер, корпорация Canon не несет ответственности за какие-либо убытки или причиненные неудобства.

Авторские права

Законодательство некоторых стран допускает использование фотографий, а также защищенной авторскими правами музыки или изображений с музыкой, хранящихся на карте памяти, только для личных целей. Следует также помнить, что на некоторых общественных мероприятиях, выставках и т.п. фотосъемка может быть запрещена даже для личных целей.

Контрольный список комплекта поставки

В первую очередь убедитесь, что в комплект поставки камеры входят все перечисленные ниже компоненты. При отсутствии каких-либо компонентов обращайтесь к своему дилеру.



Камера

(с наглазником и крышкой корпуса камеры)



Аккумулятор LP-E10
(с защитной крышкой)



Зарядное устройство LC-E10/LC-E10E*

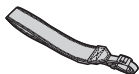

Широкий ремень



Интерфейсный кабель

* Зарядное устройство LC-E10 или LC-E10E входит в комплект поставки. (LC-E10E поставляется с кабелем питания).

- Прилагаемые диски DVD/CD-ROM и инструкция по эксплуатации приведены на следующей странице.
- При покупке комплекта объективов проверьте наличие объективов.
- В зависимости от типа комплекта объектива в комплект поставки могут входить инструкции по эксплуатации объектива.
- Не теряйте перечисленные выше компоненты.

Инструкция по эксплуатации и диски DVD/CD-ROM

Инструкция по эксплуатации включает в себя брошюру и электронные инструкции в формате PDF (файлы в формате PDF прилагаются на диске DVD-ROM).



**Базовая
инструкция по
эксплуатации**



Просмотр диска EOS Camera Instruction Manuals Disk (DVD-ROM)

Содержит следующие инструкции в формате PDF:

- Инструкция по эксплуатации (подробная версия)
- Инструкции по эксплуатации программного обеспечения для программного обеспечения на EOS Solution Disk

* Инструкции по просмотру инструкций по эксплуатации на диске DVD-ROM см. на стр. 315-316.



EOS Solution Disk

Содержит различное программное обеспечение. Общее описание и описание процесса установки программного обеспечения приведены на стр. 319-321.

Совместимые карты

Данная камера поддерживает работу со следующими картами независимо от их емкости: **Новую карту памяти или карту памяти, ранее отформатированную в другой камере или на компьютере, рекомендуется отформатировать в этой камере** (стр. 50).

- карты памяти SD
- Карты памяти SDHC
- Карты памяти SDXC



Камера поддерживает работу с картами UHS-I, но не поддерживает стандарт UHS-I, вследствие чего скорости чтения/записи будут в лучшем случае эквивалентны картам SD класса скорости 10.

Карты памяти, пригодные для видеозаписи

При видеосъемке пользуйтесь **SD-картой большой емкости класса скорости 6 «CLASS 6» или выше.**

- В случае использования карты с низкой скоростью записи при видеосъемке запись видео может производиться неправильно. При использовании карты памяти, имеющей низкую скорость чтения, видео может воспроизводиться неправильно.
- Для съемки фотографий во время видеосъемки необходимо использовать карту с более высокой скоростью записи.
- Для того чтобы проверить скорость чтения/записи карты памяти, посетите веб-сайт компании-изготовителя карты памяти.



В данной инструкции по эксплуатации термин «карта» включает в себя карты памяти SD, SDHC и SDXC.

* **Карта для записи изображений или видеозаписей не входит в комплект камеры.** Ее следует приобрести дополнительно.

Краткое руководство по началу работы

1

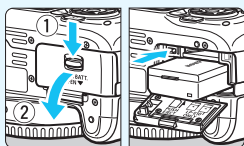

Вставьте аккумулятор (стр. 32).

- Сведения о зарядке аккумулятора см. на стр. 30.

2

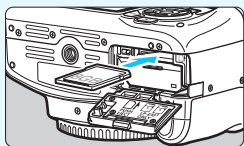

Вставьте карту (стр. 32).

- Расположите этикетку карты по направлению к задней стороне камеры и вставьте ее в отсек карты памяти.

3

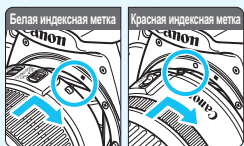

Установите объектив (стр. 40).

- Совместите белую или красную индексную метку объектива с индексной меткой соответствующего цвета на камере.

4

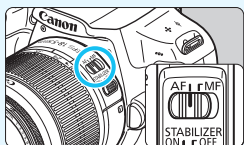

Установите переключатель режима фокусировки на объективе в положение <AF> (стр. 40).

5

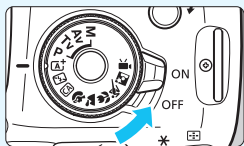

Установите переключатель питания в положение <ON> (стр. 35).

- При отображении на ЖК-дисплее экрана установки параметров Дата/Время/Часовой пояс см. стр. 37.

6

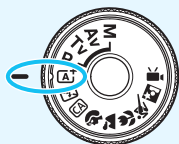

Поверните диск установки режима в положение <AI+> (Интеллектуальный сценарный режим) (стр. 56).

- Все необходимые настройки камеры устанавливаются автоматически.

7



Сфокусируйтесь на объекте (стр. 45).

- Смотря в видоискатель, наведите центр видоискателя на объект.
- Наполовину нажмите кнопку спуска затвора — камера сфокусируется на объекте.
- При необходимости автоматически поднимается встроенная вспышка.

8

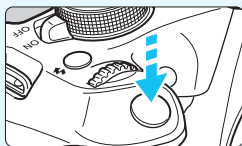

Произведите съемку (стр. 45).

- Для съемки полностью нажмите кнопку спуска затвора.

9







Просмотрите снимок (стр. 180).

- Только что снятое изображение отображается в течение 2 секунд на ЖК-дисплее.
- Для повторного отображения изображения нажмите кнопку <▶> (стр. 80).

- Сведения о съемке с просмотром на ЖК-дисплее см. в разделе «Съемка в режиме Live View» (стр. 133).
- О просмотре отснятых изображений см. раздел «Просмотр изображений» (стр. 80).
- Об удалении изображений см. раздел «Стирание изображений» (стр. 227).

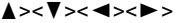
Обозначения, используемые в настоящей Инструкции

Значки, используемые в настоящей Инструкции

-  : обозначает главный диск управления.
-  : обозначает кнопки перемещения  вверх, вниз, влево и вправо.
-  : обозначает кнопку установки настроек.
-  : обозначает, что данная функция остается активной в течение, соответственно, 4, 6, 10 или 16 с после того, как отпущена кнопка.

* Значки и метки, используемые в настоящей инструкции для обозначения кнопок, дисков и настроек камеры, соответствуют значкам и меткам на камере и на ЖК-дисплее.

MENU : обозначает функцию, которую можно изменить, нажав кнопку <MENU> и изменив настройку.

☆ : отображается справа от заголовка в верхней части страницы и означает, что данная функция доступна только в режимах творческой зоны (стр. 26).

(стр. **) : за дополнительной информацией обращайтесь к указанным страницам.

 : предупреждение для предотвращения неполадок при съемке.

 : дополнительная информация.

 : рекомендации или советы для более эффективной съемки.

? : совет по устранению неполадок.

Основные допущения

- Во всех операциях, описываемых в данной инструкции, предполагается, что переключатель питания уже установлен в положение <ON> (стр. 35).
- Предполагается, что для всех параметров меню и пользовательских функций установлены значения по умолчанию.
- На рисунках в инструкции камера показана с установленным объективом EF-S18-55mm f/3.5-5.6 IS II.

Оглавление

В главах 1 и 2 для начинающих пользователей цифровой однообъективной зеркальной фотокамеры объясняются основные операции с камерой и процедуры съемки.

	Введение	2
1	Начало работы	29
2	Основные операции съемки и просмотра изображений	55
3	Творческая съемка	81
4	Расширенные приемы съемки	103
5	Съемка с просмотром изображения на ЖК-дисплее (Съемка в режиме Live View)	133
6	Видеосъемка	153
7	Полезные функции	179
8	Просмотр изображений	203
9	Последующая программная обработка изображений	233
10	Печать изображений	239
11	Пользовательская настройка камеры	255
12	Справочная информация	267
13	Просмотр инструкций по эксплуатации на диске DVD-ROM / Загрузка изображений на компьютер	313
14	Краткое справочное руководство и алфавитный указатель	323



Краткое содержание

Съемка

- Съемка в автоматическом режиме → стр. 55-79 (Режимы базовой зоны)
- Съемка в непрерывном режиме → стр. 98 (📷 Серийная съемка)
- Съемка автопортрета в группе → стр. 100 (👤 Автоспуск)
- Четкая съемка динамичных сюжетов → стр. 104 (Tv AE с приоритетом выдержки)
- Размытие динамичных сюжетов
- Размытие заднего плана → стр. 62 (CA Творческий автоматический)
- Резкость заднего плана → стр. 106 (Av AE с приоритетом диафрагмы)
- Настройка яркости изображения (экспозиция) → стр. 112 (Компенсация экспозиции)
- Съемка при низкой освещенности → стр. 56, 101 (⚡ Съемка со вспышкой)
стр. 88 (Установка чувствительности ISO)
- Съемка без вспышки → стр. 61 (📷 Без вспышки)
стр. 64, 72 (🔇 Без вспышки)
- Съемка фейерверков в ночное время → стр. 110 (Ручная длительная выдержка)
- Съемка, с просмотром изображения на ЖК-дисплее → стр. 133 (📺 Съемка в режиме Live View)
- Съемка видео → стр. 153 (🎥 Видеосъемка)

Качество изображения

- Съемка с эффектами в соответствии с объектом → стр. 91 (Стиль изображения)
- Создание фотографий для печати на большом формате → стр. 84 (📐 L, 📐 L, RAW)





- Съемка большого количества фотографий → стр. 84 (▲ S1, ▲ S1, S2, S3)

Фокусировка

- Изменение точки фокусировки → стр. 95 (☑ Выбор точки AF)
- Съемка движущегося объекта → стр. 68, 94 (AI Servo AF)

Просмотр

- Просмотр изображений на камере → стр. 80 (▶ Воспроизведение)
- Быстрый поиск изображений → стр. 204 (☑ Индексный режим)
стр. 205 (🖨️ Просмотр изображений)
- Оценка изображений → стр. 208 (Оценки)
- Предотвращение случайного удаления важных снимков → стр. 225 (🔒 Защита изображений)
- Удаление ненужных изображений → стр. 227 (🗑️ Удалить)
- Автопросмотр изображений и видео → стр. 218 (Слайд-шоу)
- Просмотр изображений или видео на экране телевизора → стр. 222 (Телевизор высокой четкости)
- Настройка яркости ЖК-дисплея → стр. 181 (Яркость ЖК-дисплея)
- Применение специальных эффектов к изображениям → стр. 234 (Художественные фильтры)

Печать

- Простая печать изображений → стр. 239 (Прямая печать)



Алфавитный указатель функций

Питание

- **Аккумулятор**
 - Зарядка → стр. 30
 - Установка и извлечение → стр. 32
 - Контроль заряда аккумулятора → стр. 36
- **Бытовая электросеть** → стр. 268
- **Автоотключение** → стр. 35

Карты памяти

- **Установка и извлечение** → стр. 32
- **Форматирование** → стр. 50
- **Спуск затвора без карты** → стр. 180

Объектив

- **Установка и снятие** → стр. 40
- **Зумирование** → стр. 41
- **Image Stabilizer (Стабилизатор изображения)** → стр. 43

Базовые настройки

- **Диоптрийная регулировка** → стр. 44
- **Язык** → стр. 39
- **Дата/Время/Часовой пояс** → стр. 37
- **Звуковой сигнал** → стр. 180
- **Управление отключением ЖК-дисплея** → стр. 193
- **Регулировка яркости ЖКД** → стр. 181

Запись изображений

- **Создание и выбор папки** → стр. 182
- **Нумерация файлов** → стр. 184

Качество изображения

- **Качество записи изображений** → стр. 84
- **Стиль изображения** → стр. 91
- **Баланс белого** → стр. 127
- **Цветовое пространство** → стр. 131
- **Функции улучшения качества изображения**
 - Auto Lighting Optimizer (Автокоррекция яркости) → стр. 119
 - Коррекция периферийной освещенности объектива → стр. 120
 - Шумоподавление при длительных выдержках → стр. 260
 - Шумоподавление при высоких значениях чувствительности ISO → стр. 261
 - Приоритет светов → стр. 261

AF

- **Функция AF** → стр. 93
- **Выбор точки AF** → стр. 95
- **Ручная фокусировка** → стр. 97

Система работы затвора

- **Режим работы затвора** → стр. 24
- **Серийная съемка** → стр. 98
- **Автоспуск** → стр. 100
- **Максимальная длина серии** → стр. 86

Съемка

- **Режим съемки** → стр. 26
- **Чувствительность ISO** → стр. 88
- **Руководство по функциям** → стр. 53
- **Ручная выдержка** → стр. 110
- **Режим замера экспозиции** → стр. 111
- **Быстрое управление** → стр. 46

Настройка экспозиции

- Компенсация экспозиции → стр. 112
- Автоматический брекетинг экспозиции (АЕВ) → стр. 114
- Фиксация АЕ → стр. 116

Вспышка

- Встроенная вспышка → стр. 101
 - Компенсация экспозиции вспышки → стр. 113
 - Фиксация экспозиции → стр. 117
- Внешняя вспышка → стр. 270
- Управление вспышкой → стр. 194

Съемка в режиме Live View

- Съемка в режиме Live View → стр. 133
- Способы автофокусировки (AF) → стр. 142
- Соотношение сторон → стр. 140
- Отображение сетки → стр. 139
- Быстрое управление → стр. 138

Видеосъемка

- Видеосъемка → стр. 153
- Запись звука → стр. 174
- Отображение сетки → стр. 175
- Ручная экспозиция → стр. 156
- Фотосъемка → стр. 161
- Быстрое управление → стр. 163
- Видеофрагменты → стр. 166

Просмотр

- Время просмотра изображения → стр. 180
- Отображение одиночного изображения → стр. 80
- Отображение информации о съемке → стр. 229
- Индексный режим → стр. 204

- Просмотр изображений (режим перехода) → стр. 205
- Увеличение при просмотре → стр. 206
- Поворот изображения → стр. 207
- Оценка → стр. 208
- Воспроизведение видеозаписи → стр. 214
- Редактирование первого/ последнего фрагментов видеозаписи → стр. 216
- Слайд-шоу → стр. 218
- Просмотр изображений на экране телевизора → стр. 222
- Защита → стр. 225
- Стирание → стр. 227
- Экран быстрого управления → стр. 210

Редактирование изображений

- Художественные фильтры → стр. 234
- Изменение размера → стр. 237

Печать

- PictBridge → стр. 242
- Заказ печати (DPOF) → стр. 249
- Настройка фотокниги → стр. 253

Пользовательская настройка

- Пользовательские функции (C.Fn) → стр. 256
- МОЁ МЕНЮ → стр. 265

Программное обеспечение



- Загрузка изображений на компьютер → стр. 317
- Инструкция по эксплуатации программного обеспечения → стр. 315

Содержание











Введение 2

Контрольный список комплекта поставки	3
Инструкция по эксплуатации и диски DVD/CD-ROM	4
Совместимые карты	5
Краткое руководство по началу работы	6
Обозначения, используемые в настоящей Инструкции	8
Оглавление	9
Краткое содержание	10
Алфавитный указатель функций	12
Правила обращения	20
Обозначения	22





1 Начало работы 29

Зарядка аккумулятора	30
Установка и извлечение аккумулятора и карты памяти	32
Включение камеры	35
Установка даты, времени и часового пояса	37
Выбор языка интерфейса	39
Установка и снятие объектива	40
Image Stabilizer (Стабилизатор изображения) объектива	43
Основные операции	44
 Быстрое управление функциями съемки	46
 Использование меню	48
Форматирование карты памяти	50
Переключение экрана ЖК-дисплея	52
Руководство по функциям	53





2 Основные операции съемки и просмотра изображений 55

 Полностью автоматическая съемка (Интеллектуальный сценарный режим)	56
 Приемы съемки в полностью автоматическом режиме (Интеллектуальный сценарный режим)	59
 Отключение вспышки	61
 Съемка в творческом автоматическом режиме	62
 Съемка портретов	65
 Съемка пейзажей	66
 Съемка крупным планом	67
 Съемка движущихся объектов	68
 Съемка ночных портретов	69
 Быстрое управление	71
Выбор атмосферы съемки	73
Съемка по освещению или типу сцены	77
 Просмотр изображений	80

3 Творческая съемка 81

P : Программная АЕ	82
Установка качества записи изображений	84
ISO : Изменение чувствительности ISO	88
 Оптимальные характеристики изображения объекта (Стиль изображения)	91
AF : Изменение режима автофокусировки (Функция AF)	93
 Выбор точки AF	95
Объекты, сложные для фокусировки	97
MF : Ручная фокусировка	97
 Серийная съемка	98
 Использование автоспуска	100
 Использование встроенной вспышки	101

4 Расширенные приемы съемки 103

Tv : Передача движения объекта	104
Av : Изменение глубины резкости	106
Просмотр глубины резкости	108
M : Ручная экспозиция	109
 Изменение режима замера экспозиции	111
Установка компенсации экспозиции	112
Автоматический брекетинг экспозиции	114
* Фиксация экспозиции	116
* Фиксация экспозиции вспышки	117
Автокоррекция яркости и контрастности (Auto Lighting Optimizer (Автокоррекция яркости))	119
Коррекция затемнения углов изображения	120
 Пользовательская настройка характеристик изображения (Стиль изображения)	122
 Регистрация предпочтительных характеристик изображения (Стиль изображения)	125
WB : Соответствие источнику света (Баланс белого)	127
 Регулировка цветового тона для источника света	129
Установка диапазона воспроизведения цветов (Цветовое пространство) ...	131

5 Съемка с просмотром изображения на ЖК-дисплее (Съемка в режиме Live View) 133

 Съемка с просмотром изображения на ЖК-дисплее	134
Настройки функций съемки	138
Настройка функций меню	139
Использование автофокусировки (Метод автофокусировки)	142
MF : Ручная фокусировка	150

6 Видеосъемка 153







 Видеосъемка	154
Съемка с автоэкспозицией	154
Съемка с ручной экспозицией	156
Съемка фотографий	161

Настройки функций съемки.....	163
Установка размера видеозаписи	164
Съемка видеосегментов.....	166
Настройка функций меню.....	172

7 Полезные функции 179

Полезные функции.....	180
Отключение звукового сигнала	180
Напоминание о карте памяти	180
Установка времени просмотра изображения	180
Установка времени автоматического выключения	181
Настройка яркости ЖК-дисплея	181
Создание и выбор папки	182
Способы нумерации файлов.....	184
Настройка информации об авторских правах.....	186
Автоповорот вертикально ориентированных изображений	188
Проверка настроек камеры	189
Восстановление в камере настроек по умолчанию	190
Отключение и включение ЖК-дисплея.....	193
Изменение цвета экрана параметров съемки.....	193
Настройка вспышки.....	194
Добавление данных для удаления пыли.....	198
Ручная очистка датчика изображения.....	200

8 Просмотр изображений 203

  Быстрый поиск изображений.....	204
 /  Увеличение при просмотре.....	206
 Поворот изображения.....	207
Выставление оценок.....	208
 Быстрое управление во время просмотра	210
 Просмотр видео	212

🎞	Воспроизведение видео	214
✂	Редактирование первого и последнего фрагментов видео	216
	Слайд-шоу (Автовоспроизведение)	218
	Просмотр на экране телевизора высокой четкости	222
🛡	Защита изображений	225
🗑	Стирание изображений	227
	DISP. Отображение информации о съемке	229
9	Последующая программная обработка изображений	233
🎨	Применение художественных фильтров	234
📏	Изменение размера изображений JPEG	237
10	Печать изображений	239
	Подготовка к печати	240
🖨	Печать	242
	Кадрирование изображения	247
📄	Цифровой формат управления печатью (DPOF)	249
📄	Прямая печать заказанных изображений	252
📖	Выбор изображений для фотокниги	253
11	Пользовательская настройка камеры	255
	Установка пользовательских функций	256
	Настройки пользовательских функций	258
	С.Fn I: Экспозиция	258
	С.Fn II: Изображение	260
	С.Fn III: Автофокус/Режим драйва	262
	С.Fn IV: Дополнительно	263
	Регистрация параметров в МОЁ МЕНЮ	265

12 Справочная информация 267

Питание камеры от бытовой электросети.....	268
Использование дистанционного переключателя	269
Внешние вспышки Speedlite	270
Использование карт памяти Eye-Fi.....	272
Таблица доступности функций в зависимости от режимов съемки.....	274
Состав системы.....	276
Параметры меню.....	278
Руководство по поиску и устранению неполадок	284
Коды ошибок.....	296
Технические характеристики.....	297
Меры предосторожности	307

13 Просмотр инструкций по эксплуатации на диске DVD-ROM / Загрузка изображений на компьютер 313

Просмотр диска EOS Camera Instruction Manuals Disk (DVD-ROM)	314
Загрузка изображений на компьютер	317
О программном обеспечении.....	319
Установка программного обеспечения.....	320

14 Краткое справочное руководство и алфавитный указатель 323

Краткое справочное руководство	324
Алфавитный указатель.....	336

Правила обращения

Уход за камерой

- Камера представляет собой высокоточный аппарат. Избегайте падения камеры и механических воздействий на нее.
- Данная камера не является водонепроницаемой, ее нельзя использовать под водой. Если вы случайно уронили камеру в воду, незамедлительно обратитесь в ближайший сервисный центр компании Canon. Вытирайте капли воды сухой чистой тканью. Если камера подверглась воздействию соленого воздуха, протрите ее тщательно отжатой влажной тканью.
- Не оставляйте камеру вблизи от устройств, генерирующих сильные магнитные поля, например, рядом с магнитами или электродвигателями. Старайтесь не пользоваться камерой вблизи источников сильных радиоволн, например больших антенн. Сильные магнитные поля могут вызвать сбой в работе камеры или уничтожить данные изображений.
- Не оставляйте камеру в местах с высокой температурой, например в автомобиле, стоящем на открытом солнце. Высокие температуры могут привести к сбоям в работе камеры.
- Камера содержит высокоточные электронные компоненты. Запрещается самостоятельно разбирать камеру.
- Во время движения встроенной вспышки или зеркала не удерживайте их пальцем и т.п. В противном случае может возникнуть неисправность.
- Для удаления пыли с объектива, видоискателя, зеркала и фокусирующего экрана пользуйтесь специальным чистящим устройством с грушей. Не используйте для протирки корпуса или объектива камеры чистящие средства, содержащие органические растворители. Для удаления стойких загрязнений обращайтесь в ближайший сервисный центр компании Canon.
- Не прикасайтесь пальцами к электрическим контактам камеры. Это предотвратит их коррозию. Коррозированные контакты могут послужить причиной сбоев в работе камеры.
- Если камера быстро переносится с холода в теплое помещение, то на камере и ее внутренних деталях может образоваться конденсат. Во избежание конденсации сначала поместите камеру в закрывающийся пластиковый пакет. Перед извлечением камеры из пакета подождите, пока она нагреется.
- При образовании на камере конденсата не пользуйтесь ею. Это предотвратит повреждение камеры. В случае обнаружения конденсации снимите объектив, извлеките из камеры карту памяти и аккумулятор и подождите, пока конденсат испарится. Камерой можно пользоваться только после испарения конденсата.
- Если не планируется использовать камеру в течение длительного времени, то извлеките из нее аккумулятор и храните камеру в сухом, прохладном помещении с хорошей вентиляцией. Даже в периоды, когда камера не используется, иногда несколько раз нажимайте кнопку спуска затвора для проверки работоспособности камеры.
- Не храните камеру в помещениях с химическими веществами, вызывающими ржавчину и коррозию (например, в фотолабораториях).

- Если камера не использовалась в течение длительного времени, перед использованием камеры следует проверить все ее функции. В том случае, если камера некоторое время не использовалась, или приближается важная съемка, например поездка за границу, отнесите камеру на проверку своему дилеру Сапоп или проверьте камеру самостоятельно, чтобы убедиться в ее надлежащей работе.
- При длительной работе в режимах серийной съемки, в режиме Live View или видеосъемки камера может сильно нагреться. Это не является дефектом.

ЖК-дисплей

- Хотя ЖК-дисплей изготовлен по высокоточной технологии и имеет более чем 99,99% эффективных пикселей, среди оставшихся 0,01% могут быть несколько битых пикселей, всегда имеющих черный, красный или другой цвет. Битые пиксели не означают неисправность. Они не оказывают влияния на записанные изображения.
- Если ЖК-дисплей оставался включенным длительное время, возможно появление остаточного изображения. Однако это временное явление, которое пройдет, если не использовать камеру несколько дней.
- При низких температурах возможно замедление смены изображений на экране ЖК-дисплея, а при высоких температурах экран может выглядеть темным. При комнатной температуре обычные свойства экрана восстанавливаются.

Карты памяти

Для защиты карты и хранящихся на ней данных учтите следующее:

- Не допускайте падения карты памяти, не сгибайте карту и не мочите ее. Не применяйте к ней силу и не допускайте механических воздействий или сотрясений.
- Не прикасайтесь к контактам карты пальцами или металлическими предметами.
- Не прикрепляйте наклейки или подобных элементов на карту.
- Не храните и не используйте карту памяти вблизи от объектов, имеющих сильное магнитное поле, таких как телевизоры, громкоговорители или магниты. Избегайте также мест скопления статического электричества.
- Не оставляйте карты памяти под прямыми солнечными лучами или рядом с нагревательными приборами.
- Храните карту памяти в чехле.
- Не храните карты памяти в жарких, пыльных или сырых помещениях.

Объектив

После снятия объектива с камеры поставьте объектив задним концом вверх и наденьте крышку объектива, чтобы не поцарапать поверхность объектива и не повредить электрические контакты.

Контакты



Сведения о загрязнении смазкой передней части датчика изображения

Помимо той пыли, которая может проникнуть в камеру снаружи, в редких случаях на датчик может попасть смазка с внутренних деталей камеры. При наличии видимых пятен, остающихся на изображении, рекомендуется обратиться в сервисный центр компании Сапоп для очистки датчика.

Обозначения

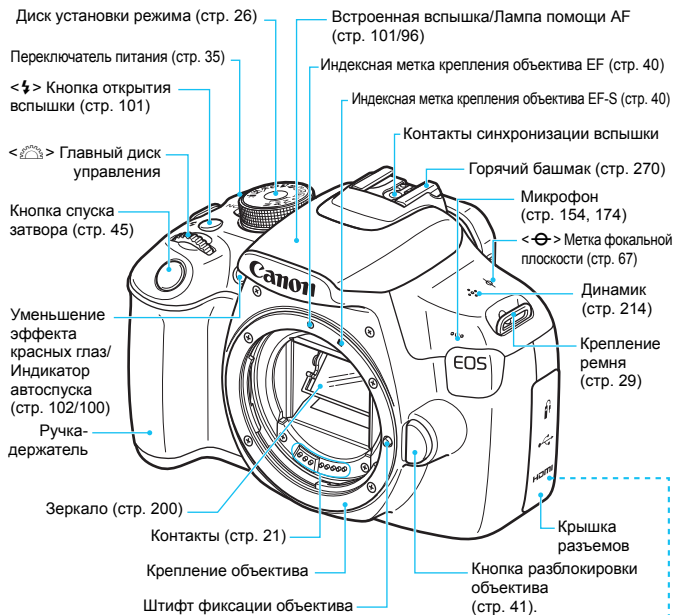

Крышка корпуса камеры (стр. 40)

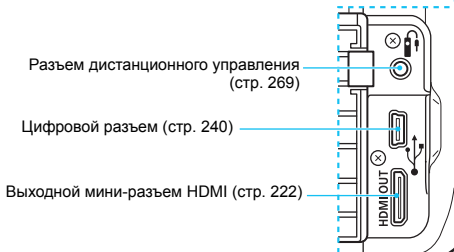

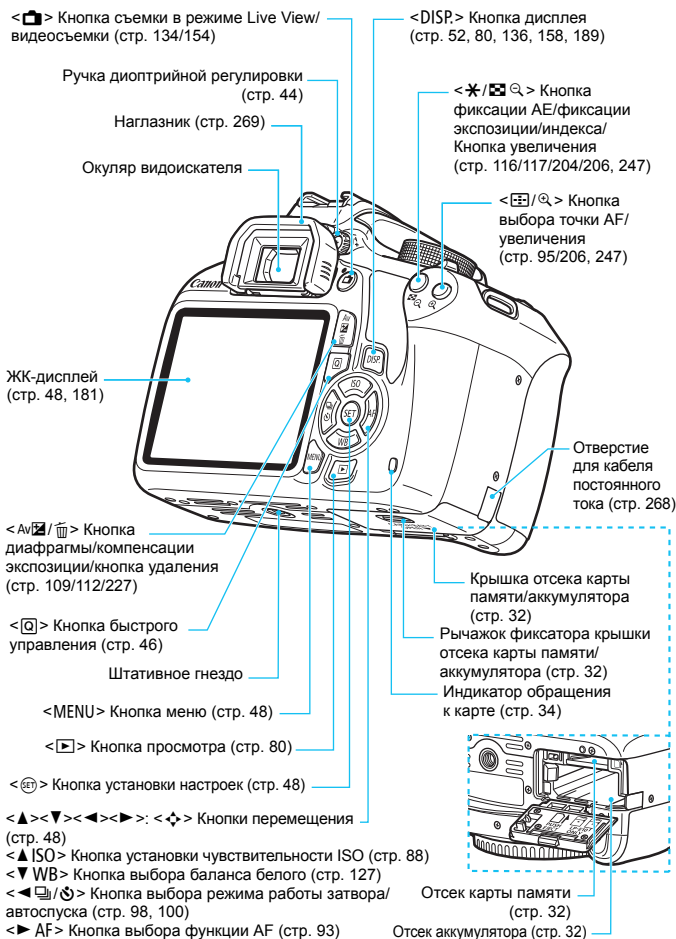

Параметры съемки (в режимах творческой зоны стр. 26)

Указатель главного диска управления (стр. 103)

Режим съемки

Индикатор величины экспозиции

Величина компенсации экспозиции (стр. 112)
 Диапазон АЕВ (стр. 114)

Стиль изображения (стр. 91)

Функция AF (стр. 93)

ONE SHOT:
 Покадровая автофокусировка

AI FOCUS:
 AI Focus AF

AI SERVO:
 AI Servo AF

MF:
 Ручная фокусировка

Значок быстрого управления (стр. 46, 71)

Контроль заряда аккумулятора (стр. 36)

Баланс белого (стр. 127)

AWB Авто
 ☀ Дневной свет
 🏠 Тень
 ☁ Облачно
 💡 Лампы накаливания
 💡 Флуоресцентные лампы
 ⚡ Вспышка
 📷 Ручной

Съемка/автосп. (стр. 98, 100)

📷 Покадровая съемка
 📷 Серийная съемка
 ⌚ Таймер автоспуска: 10 с
 ⌚ Таймер автоспуска: 2 с
 ⌚ Таймер автоспуска: серийная съемка

Выдержка

Диафрагма

Auto Lighting Optimizer (Автокоррекция яркости) (стр. 119)

Чувствительность ISO (стр. 88)

Приоритет светов (стр. 261)

📷 Компенсация экспозиции вспышки (стр. 113)
 📷 Компенсация экспозиции внешней вспышки

Подъем встроенной вспышки (стр. 47)

Качество записи изображений (стр. 84)

📷 Высокое разрешение/высокое качество
 📷 Высокое разрешение/обычное качество
 📷 Среднее разрешение/высокое качество
 📷 Среднее разрешение/обычное качество
 📷 S1 Малое разрешение 1/высокое качество
 📷 S1 Малое разрешение 1/обычное качество
 📷 S2 Малое разрешение 2 (высокое качество)
 📷 S3 Малое разрешение 3 (высокое качество)
 📷 RAW + 📷 Высокое разрешение/высокое качество
 📷 RAW RAW

Возможное количество снимков

Возможное количество кадров в режиме брекетинга ББ

Обратный отсчет автоспуска

WB Коррекция баланса белого (стр. 129)
 📷 Брекетинг баланса белого (стр. 130)

Режим замера экспозиции (стр. 111)

📷 Оценочный замер
 📷 Частичный замер экспозиции
 📷 Центральнo-взвешенный замер

Индикатор связи GPS (стр. 280)

Состояние передачи Eye-Fi (стр. 272)

На экране отображаются только установки, применимые к текущему режиму.

Информация в видоискателе

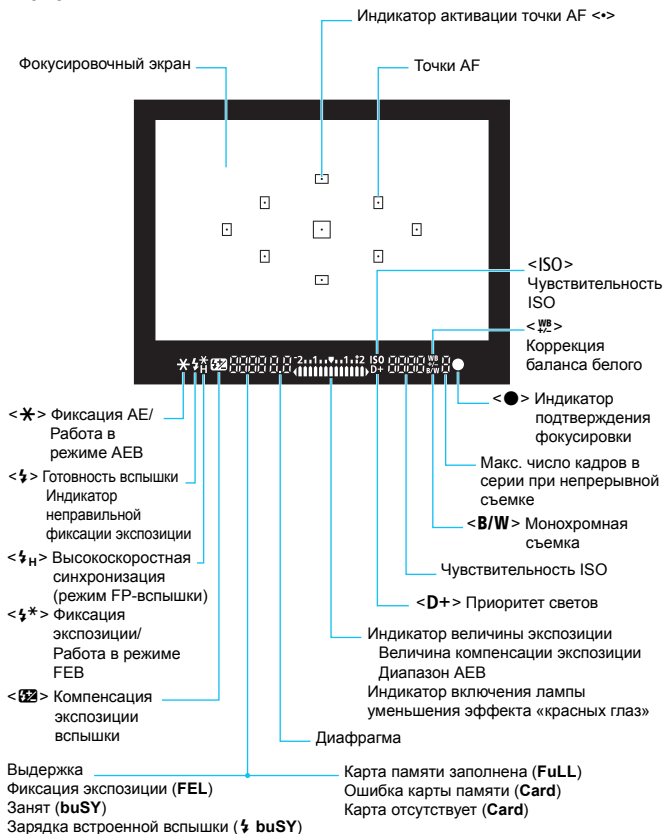

На экране отображаются только установки, применимые к текущему режиму.

Диск установки режима

Диск установки режима содержит режимы базовой зоны, режимы творческой зоны и режим видеосъемки.

Режимы творческой зоны

Эти режимы расширяют возможности управления камерой при съемке различных объектов.

- P** : Программная АЕ (стр. 82)
- Tv** : АЕ с приоритетом выдержки (стр. 104)
- Av** : АЕ с приоритетом диафрагмы (стр. 106)
- M** : Ручная экспозиция (стр. 109)

Режимы базовой зоны

Достаточно нажать кнопку спуска затвора. Камера устанавливает настройки, соответствующие объекту или сцене.

- A+** : Интеллектуальный сценарный режим (стр. 56)
- ⚡** : Без вспышки (стр. 61)
- CA** : Творческий автоматический (стр. 62)

Режимы зоны изображения

- 👤** : Портрет (стр. 65)
- 🏞️** : Пейзаж (стр. 66)
- 🌸** : Крупный план (стр. 67)
- 🏃** : Спорт (стр. 68)
- 🌃** : Ночной портрет (стр. 69)

- 📹** : Видеосъемка (стр. 153)

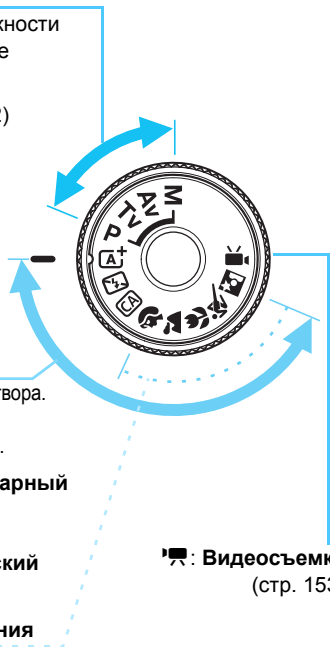

Объектив

Объектив без шкалы расстояний

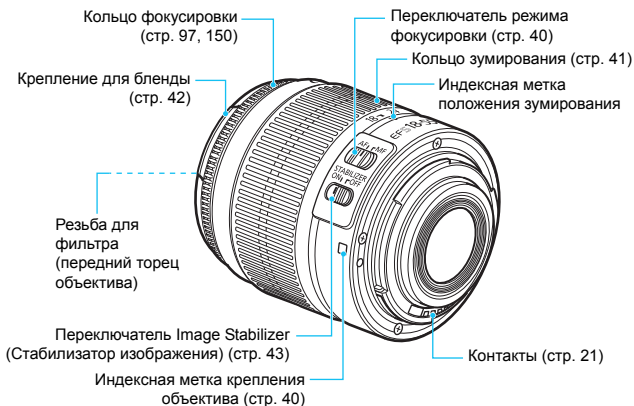

Зарядное устройство LC-E10

Зарядное устройство для аккумулятора LP-E10 (стр. 30).

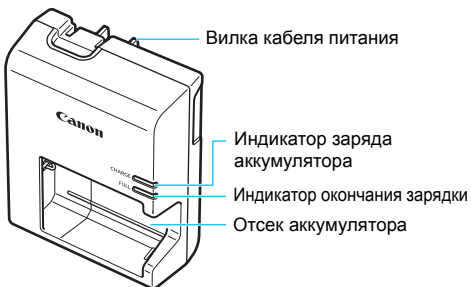

ВАЖНЫЕ МЕРЫ ПРЕДОСТОРОЖНОСТИ: СОХРАНИТЕ ДАННЫЕ ИНСТРУКЦИИ.

ВНИМАНИЕ: ВО ИЗБЕЖАНИЕ РИСКА ВОЗГОРАНИЯ ИЛИ ПОРАЖЕНИЯ ЭЛЕКТРИЧЕСКИМ ТОКОМ ВЫПОЛНЯЙТЕ СЛЕДУЮЩИЕ ИНСТРУКЦИИ.

При необходимости подсоединения устройства к электрическому питанию во время его эксплуатации за пределами США следует использовать съемный переходник для электрической вилки, подходящий к имеющейся электрической розетке.

Зарядное устройство LC-E10E

Зарядное устройство для аккумулятора LP-E10 (стр. 30).

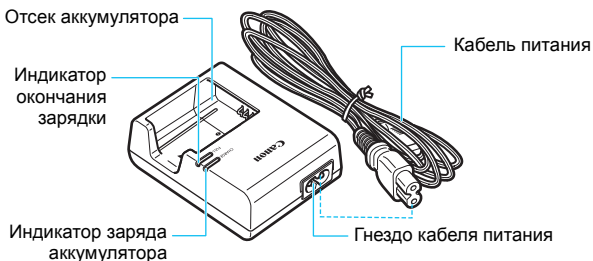

1

Начало работы

В этой главе рассматриваются подготовительные этапы перед началом съемки и основные операции с камерой.

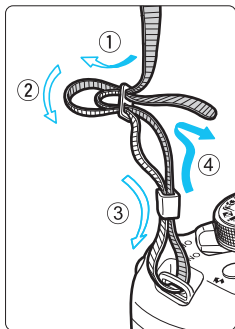

Закрепление ремня

Проденьте конец ремня через ушко для ремня, предусмотренное на камере с нижней стороны. Затем проденьте ремень через пряжку, как показано на рисунке. Натяните ремень, чтобы убедиться, что он не провисает и не выскочит из пряжки.

- Крышка окуляра видеоискателя также закрепляется на ремне (стр. 269).

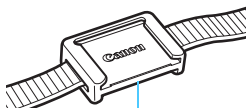

Крышка окуляра видеоискателя

Зарядка аккумулятора

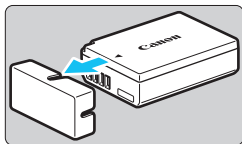

1 Снимите защитную крышку.

- Снимите защитную крышку с аккумулятора.

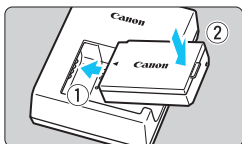

2 Установите аккумулятор.

- Надежно установите аккумулятор в зарядное устройство, как показано на рисунке.
- Для снятия аккумулятора выполните описанные выше операции в обратном порядке.

LC-E10

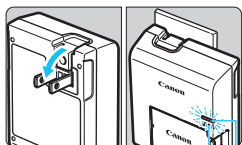

Индикатор окончания зарядки

Индикатор заряда аккумулятора

LC-E10E

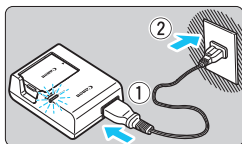

3 Зарядите аккумулятор.

Для LC-E10

- Откройте штыри зарядного устройства, как показано стрелкой, и вставьте штыри в электрическую розетку.

Для LC-E10E

- Подсоедините кабель питания к зарядному устройству и вставьте вилку шнура в сетевую розетку.
- ▶ Зарядка начинается автоматически, и индикатор заряда аккумулятора загорается оранжевым цветом.
- ▶ После полной зарядки индикатор окончания зарядки загорается зеленым цветом.

- Полная зарядка полностью разряженного аккумулятора при комнатной температуре (23°C) занимает около двух часов. Время, необходимое для зарядки аккумулятора, сильно зависит от температуры окружающей среды и уровня заряда аккумулятора.
- В целях безопасности зарядка при низких температурах (6 – 10°C) занимает больше времени (примерно до 4 часов).



Рекомендации по использованию аккумулятора и зарядного устройства

- **Входящий в комплект поставки аккумулятор заряжен не полностью.** Обязательно зарядите аккумулятор перед использованием.
 - **Заряжайте аккумулятор накануне или в день предполагаемого использования.**
Даже неиспользуемый заряженный аккумулятор постепенно разряжается и теряет свою емкость.
 - **После зарядки аккумулятора извлеките его и отсоедините зарядное устройство от электрической розетки.**
 - **Если камера не используется, извлеките из нее аккумулятор.**
Если аккумулятор в течение длительного времени остается в камере, из-за небольшого потребляемого тока аккумулятор разряжается, что приводит к сокращению срока службы аккумулятора. Аккумулятор следует хранить с установленной защитной крышкой (входит в комплект поставки). При хранении полностью заряженного аккумулятора его технические характеристики могут ухудшиться.
 - **Зарядным устройством можно пользоваться в других странах.**
Зарядное устройство рассчитано на напряжение питания от 100 до 240 В переменного тока частотой 50/60 Гц. При необходимости используйте имеющийся в продаже переходник вилки для соответствующей страны или региона. Не подключайте зарядное устройство к портативным преобразователям напряжения. При этом возможно повреждение зарядного устройства.
 - **Если аккумулятор быстро разряжается даже после полной зарядки, это говорит об окончании срока его службы.**
Следует приобрести новый аккумулятор.
- После отсоединения вилки кабеля питания зарядного устройства не прикасайтесь к штырям вилки, по крайней мере, в течение 3 секунд.
 - Не заряжайте никаких других аккумуляторов, кроме аккумулятора LP-E10.
 - Аккумулятор LP-E10 предназначен только для изделий марки Canon. Компания Canon не несет ответственности за неполадки или происшествия, вызванные использованием несовместимых аккумуляторов, зарядных устройств или других изделий.

Установка и извлечение аккумулятора и карты памяти

Установите в камеру полностью заряженный аккумулятор LP-E10. Данная камера поддерживает работу с картами памяти SD, SDHC или SDXC (продаются отдельно). Снятые изображения записываются на карту.

- 1** Убедитесь в том, что переключатель защиты от записи установлен в верхнее положение для обеспечения записи/стирания.

Установка аккумулятора и карты памяти

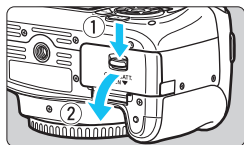

1 Откройте крышку.

- Сдвиньте рычажок в показанном стрелками направлении, затем откройте крышку.

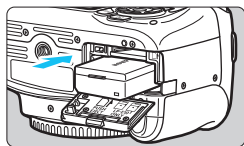

2 Вставьте аккумулятор.

- Вставьте его концом с контактами.
- Вставьте аккумулятор до фиксации со щелчком.

Переключатель защиты от записи

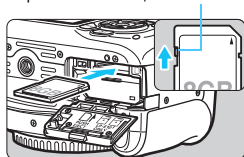

3 Установите карту памяти.

- Держите карту стороной с этикеткой к задней части камеры и, как показано на рисунке, вставьте ее в камеру до фиксации со щелчком.

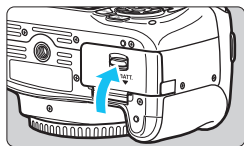

4 Закройте крышку.

- Нажмите на крышку до характерного щелчка.
- При установке переключателя питания в положение <ON> на ЖК-дисплее отображается возможное количество снимков (стр. 36).



Открыв крышку отсека карты памяти или отсека аккумулятора, старайтесь больше не наклонять ее. В противном случае шарнир может выйти из строя.



- Возможное количество снимков зависит от свободной емкости карты памяти, качества записи изображений, чувствительности ISO и т.д.
- Установка для параметра [📷 1: Спуск затвора без карты] значения [Запрещён] сделает съемку без карты памяти невозможной (стр. 180).

Удаление аккумулятора и карты памяти

1 Установите переключатель питания в положение <OFF> (стр. 35).

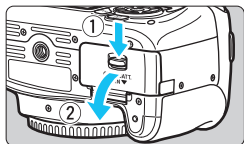

2 Откройте крышку.

- Убедитесь, что индикатор обращения к карте не горит, и откройте крышку.
- Если отображается сообщение [Производится запись...], закройте крышку.

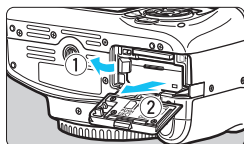

3 Извлеките аккумулятор.

- Нажмите рычаг фиксатора аккумулятора в направлении, показанном стрелкой, и извлеките аккумулятор.
- Для предотвращения короткого замыкания контактов элементов питания закройте аккумулятор защитной крышкой, входящей в комплект поставки (стр. 30).

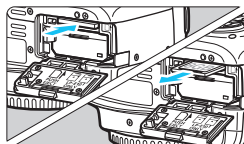

4 Извлеките карту памяти.

- Слегка нажмите на карту и отпустите ее, чтобы она выдвинулась наружу.
- Извлеките карту памяти.

5 Закройте крышку.

- Нажмите на крышку до характерного щелчка.

- Если индикатор обращения к карте мигает или горит постоянно, это означает, что на карту записываются изображения, с карты считываются изображения, с карты памяти стираются изображения или производится передача данных. Не открывайте крышку отсека карты памяти / отсека аккумулятора. Также, когда горит или мигает индикатор обращения к карте, запрещается выполнять перечисленные ниже действия. В противном случае возможно повреждение данных изображений, карты или камеры.
 - Извлекать карту.
 - Извлекать аккумулятор.
 - Встряхивать камеру или стучать по ней.
- Если карта памяти уже содержит изображения, нумерация изображений может начаться не с номера 0001 (стр. 184).
- Если на ЖК-дисплее отображается сообщение об ошибке, связанной с картой памяти, извлеките и заново установите карту. Если ошибка не устранена, используйте другую карту. Следует скопировать все изображения с карты памяти на компьютер при наличии такой возможности, а затем отформатировать карту памяти в этой камере (стр. 50). Нормальная работа карты может восстановиться.
- Не прикасайтесь к контактам карты пальцами или металлическими предметами. Не допускайте попадания пыли или воды на контакты. Загрязнение контактов может привести к неисправности контактов.
- Камера не поддерживает использование мультимедийных карт (MMC). (Появится сообщение об ошибке карты.)

Включение камеры

Если при включении питания камеры отображается экран установки параметров Дата/Время/Часовой пояс, см. описание установки параметров Дата/Время/Часовой пояс на стр. 37.

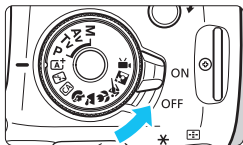

- <ON> : Камера включается.
- <OFF> : Камера выключена и не работает. Установите переключатель питания в это положение, если камера не используется.

MENU Автоотключение

- После 30 секунд бездействия камера автоматически выключается для экономии заряда аккумулятора. Для повторного включения камеры просто наполовину нажмите кнопку спуска затвора (стр. 45).
- Задержку автоотключения можно задать с помощью параметра меню [**У1: Автоотключение**] (стр. 181).





Если во время записи изображения на карту памяти переключатель питания установлен в положение <OFF>, отображается сообщение [**Производится запись...**] и питание выключается после завершения записи изображения на карту памяти.

Проверка уровня заряда аккумулятора

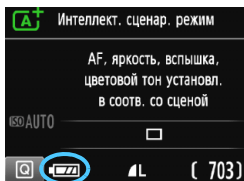
Когда питание включено, индикатор уровня заряда аккумулятора показывает одно из четырех значений.



 : достаточный уровень заряда аккумулятора.

 : уровень заряда аккумулятора низкий, но еще достаточный для использования камеры.

 : аккумулятор скоро полностью разрядится. (Мигает)

 : зарядите аккумулятор.

Возможное количество снимков

Температура	Комнатная температура (23°C)	Низкая температура (0°C)
Без вспышки	Прибл. 600 кадров	580
Вспышка используется в 50% случаев	Прибл. 500 кадров	410

- Приведенные выше цифры рассчитаны для работы с полностью заряженным аккумулятором LP-E10 без использования съемки в режиме Live View по стандартам тестирования CIPA (Ассоциация производителей камер и устройств обработки изображения).



- Любое из следующих действий приведет к ускорению разрядки аккумулятора:
 - Длительное нажатие кнопки спуска затвора наполовину.
 - Частая активация только функции автофокусировки без осуществления съемки.
 - Использование функции Image Stabilizer (Стабилизатор изображения) объектива.
 - Частое использование ЖК-дисплея.
- В зависимости от фактических условий съемки возможное количество снимков может сокращаться.
- Объектив получает питание от аккумулятора камеры. В зависимости от используемого объектива заряд аккумулятора может расходоваться быстрее.
- Возможное количество снимков при съемке в режиме Live View см. на стр. 135.

MENU Установка даты, времени и часового пояса

При первом включении питания или в случае сброса параметров Дата/Время/Часовой пояс открывается экран установки параметров Дата/Время/Часовой пояс. Сначала установите часовой пояс, следуя приведенным ниже инструкциям. Если на камере установлен правильный часовой пояс основного места проживания, то при поездке в место, находящееся в другом часовом поясе, можно просто выбрать его в камере — установленные Дата/Время будут настроены автоматически.

Учтите, что дата и время, добавляемые к записываемому изображению, будут основаны на данных параметрах Дата/Время. Обязательно установите правильные дату и время.

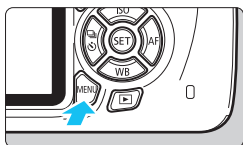

1 Отобразите экран меню.

- Для отображения экрана меню нажмите кнопку <MENU>.

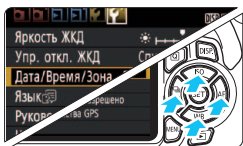

2 На вкладке [42], выберите [Дата/Время/Зона].

- С помощью кнопок <◀> <▶> выберите вкладку [42].
- С помощью кнопок <▲> <▼> выберите параметр [Дата/Время/Зона] и нажмите <SET>.

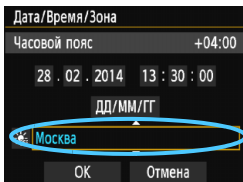

3 Установите часовой пояс.

- По умолчанию установлен [Лондон].
- С помощью кнопок <◀> <▶> выберите поле часового пояса.
- Нажмите кнопку <SET> для отображения символа <⌚>.
- Выберите часовой пояс с помощью кнопок <▲> <▼>, затем нажмите <SET>. (Возврат к <□>.)



- Описание порядка работы с меню приведено на стр. 48-49.
- На шаге 3 время, отображаемое в правом верхнем углу экрана, является разницей по времени относительно Универсального времени. Если сведения о часовом поясе не видны, установите ваш часовой пояс с учетом разницы с Универсальным глобальным временем.

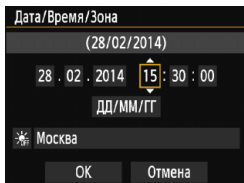

4 Установите дату и время.

- Выберите число с помощью кнопок <◀> <▶>.
- Нажмите кнопку <SET> для отображения символа <☰>.
- Установите число с помощью кнопок <▲> <▼>, затем нажмите <SET>. (Возврат к <□>.)

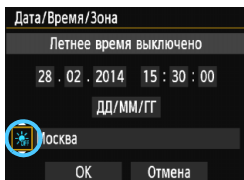

5 Настройте переход на летнее время.

- Настройте его при необходимости.
- С помощью кнопок <◀> <▶> выберите [☀].
- Нажмите кнопку <SET> для отображения символа <☰>.
- С помощью кнопок <▲> <▼> выберите параметр [☀] и нажмите <SET>.
- Если для функции перехода на летнее время установлено значение [☀], то время, установленное в шаге 4, будет передвинуто на 1 час вперед. При установке значения [☰] переход на летнее время будет отменен, и время будет передвинуто на 1 час назад.

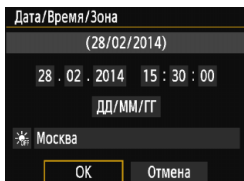

6 Выйдите из режима настройки.

- С помощью кнопок <◀> <▶> выберите [OK] и нажмите <SET>.
- ▶ Дата/Время/Часовой пояс и переход на летнее время будут установлены, после чего снова появится меню.

⚠ Настройки параметров Дата/Время/Часовой пояс могут быть сброшены в следующих случаях. В этом случае заново установите параметры Дата/Время/Часовой пояс.

- Когда камера хранится без аккумулятора.
- Когда аккумулятор разряжается в камере.
- Когда камера подвергается воздействию низких температур в течение длительного времени.

- Отсчет даты и времени начнется после нажатия на шаге 6 кнопки <SET>.
- После смены часового пояса убедитесь, что установлены правильные значения даты/времени.

MENU Выбор языка интерфейса

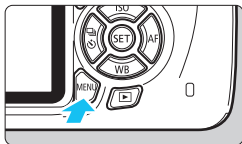

1 Отобразите экран меню.

- Для отображения экрана меню нажмите кнопку <MENU>.

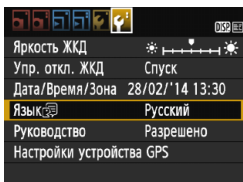

2 На вкладке [Y2] выберите пункт [Язык].

- С помощью кнопок <◀> <▶> выберите вкладку [Y2].
- С помощью кнопок <▲> <▼> выберите пункт [Язык] и нажмите <SET>.

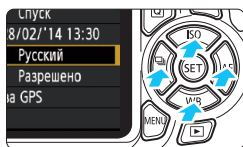

3 Задайте нужный язык.

- Для выбора языка используйте кнопки перемещения <⬆>, затем нажмите <SET>.
- ▶ Язык интерфейса изменяется.

English	Norsk	Română
Deutsch	Svenska	Türkçe
Français	Español	العربية
Nederlands	Ελληνικά	ગ્રાહી
Dansk	Русский	简体中文
Português	Polski	繁體中文
Suomi	Čeština	한국어
Italiano	Magyar	日本語
Українська		

Установка и снятие объектива

Данная камера совместима со всеми объективами Canon EF и EF-S. Объективы EF-M не поддерживаются.

Установка объектива

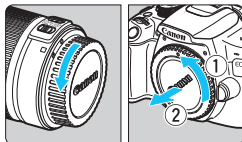

1 Снимите крышки.

- Снимите заднюю крышку объектива и крышку корпуса камеры, повернув их в направлении стрелок, показанных на рисунке.

Белая индексная метка

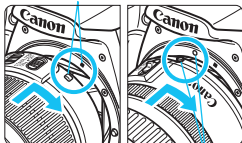

2 Установите объектив.

- Совместите белую или красную индексную метку объектива с индексной меткой соответствующего цвета на камере. Поверните объектив в направлении, указанном стрелкой, до его фиксации со щелчком.

Красная индексная метка

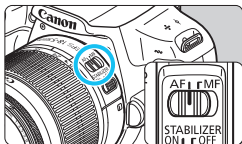

3 Установите переключатель режима фокусировки на объективе в положение <AF>.

- <AF> означает автофокусировку.
- Если переключатель режима фокусировки установлен в положение <MF> (ручная фокусировка), функция автофокусировки не будет работать.

4 Снимите переднюю крышку объектива.

Сведение к минимуму количества пыли

- При смене объективов делайте это быстро в местах с минимальной запыленностью.
- При хранении камеры без объектива обязательно устанавливайте крышку корпуса камеры
- Перед установкой крышки корпуса камеры удалите с нее пыль.

Зумирование

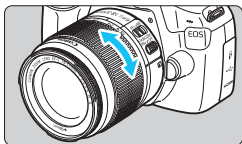

Для зумирования поверните пальцами кольцо зумирования.

Зумирование следует производить до выполнения фокусировки. При повороте кольца зумирования после наводки на резкость возможно нарушение фокусировки.

Снятие объектива

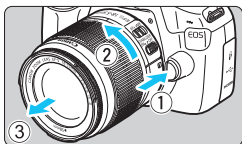

Удерживая нажатой кнопку разблокировки объектива, поверните объектив так, как показано стрелками.

- Поверните объектив до упора, затем снимите его.
- Наденьте на снятый объектив заднюю крышку объектива.



- Не смотрите прямо на солнце через какой-либо объектив. Это может вызвать потерю зрения.
- При установке или снятии объектива установите переключатель питания камеры в положение <OFF>.
- Если передняя часть объектива (кольцо фокусировки) вращается во время автофокусировки, не прикасайтесь к вращающейся части.



Коэффициент преобразования изображения

Поскольку размер датчика изображения меньше формата 35-мм пленки, фокусное расстояние объектива выглядит увеличенным приблизительно в 1,6 раз.



- Размер датчика изображения (приблизительный) (22,3 x 14,9 мм)
- Размер изображения формата 35-мм пленки (36 x 24 мм)

Установка бленды объектива

Бленда объектива блокирует нежелательный свет и уменьшает возможность налипания на линзу во время дождя, снега, пыли и т.д. При хранении объектива в сумке и т.д. можно прикреплять бленду обратной стороной

- При отсутствии индексной метки на объективе и бленде:

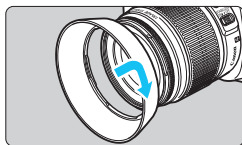

Установите бленду объектива.

- Поверните бленду в направлении, указанном стрелкой, чтобы надежно закрепить ее.

- При наличии индексной метки на объективе и бленде:

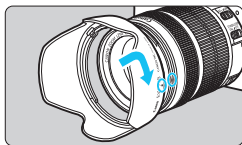

1 Совместите красные точки на бленде и на краю объектива, затем поверните бленду в направлении, указанном стрелкой.

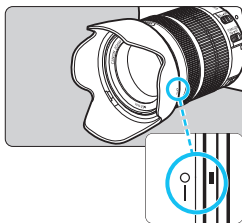

2 Поверните бленду, как показано на рисунке.

- Поверните бленду объектива против часовой стрелки и убедитесь, что она надежно закреплена.

- ⚠ Неправильная установка бленды может привести к затемнению периферийных участков изображения.
- Устанавливая или снимая бленду, поворачивайте ее, держа за основание. Если во время поворота придерживать бленду за края, это может привести к ее деформации и невозможности поворота.
- При использовании встроенной вспышки камеры, снимите бленду. В противном случае бленда перекроет часть вспышки.

Image Stabilizer (Стабилизатор изображения) объектива

При использовании объектива с функцией Image Stabilizer (Стабилизатор изображения) (IS) выполняется компенсация сотрясения камеры для получения более резких снимков. Для примера здесь рассматривается порядок действий с объективом EF-S18-55mm f/3.5-5.6 IS II.

* IS означает Image Stabilizer (Стабилизатор изображения).

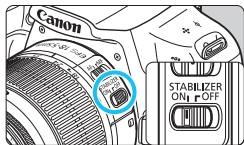

- 1 Установите переключатель IS в положение <ON>.**
 - Также установите переключатель питания камеры в положение <ON>.
- 2 Нажмите кнопку спуска затвора наполовину.**
 - ▶ Включается функция Image Stabilizer (Стабилизатор изображения).
- 3 Произведите съемку.**
 - Когда изображение в видоискателе стабилизируется, полностью нажмите кнопку спуска затвора, чтобы произвести съемку.



- Функция Image Stabilizer (Стабилизатор изображения) будет неэффективна, если объект съемки движется во время экспонирования.
- Для съемки при ручных выдержках установите переключатель IS в положение <OFF>. Если переключатель установлен в положение <ON>, во время работы функции Image Stabilizer (Стабилизатор изображения) могут происходить сбои.
- Функция Image Stabilizer (Стабилизатор изображения) может быть не эффективна при слишком сильных сотрясениях, например на качающейся лодке.



- Функция Image Stabilizer (Стабилизатор изображения) может работать в том случае, если переключатель режима фокусировки на объективе находится в положении <AF> или <MF>.
- При использовании штатива можно по-прежнему выполнять съемку, даже в том случае, если переключатель IS установлен в положение <ON>. Однако для экономии заряда аккумулятора рекомендуется установить переключатель в положение <OFF>.
- Функция Image Stabilizer (Стабилизатор изображения) эффективна даже в том случае, если камера установлена на монопод.
- Некоторые объективы со стабилизацией изображения IS позволяют вручную переключать режим IS в соответствии с условиями съемки. Однако EF-S18-55mm f/3.5-5.6 IS II автоматически переключает режим стабилизации изображения IS.

Основные операции

Настройка резкости видоискателя

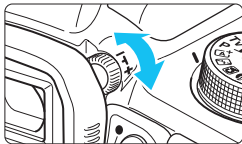

Вращайте ручку диоптрийной регулировки.

- Поворачивая ручку влево или вправо, добейтесь резкого изображения точек AF (девять прямоугольников) в видоискателе.

Если диоптрийная коррекция камеры не позволяет получить четкое изображение в видоискателе, рекомендуется использовать линзы диоптрийной регулировки серии E (продаются отдельно).

Как правильно держать камеру

Для получения четких фотографий держите камеру неподвижно, чтобы свести к минимуму ее сотрясение.

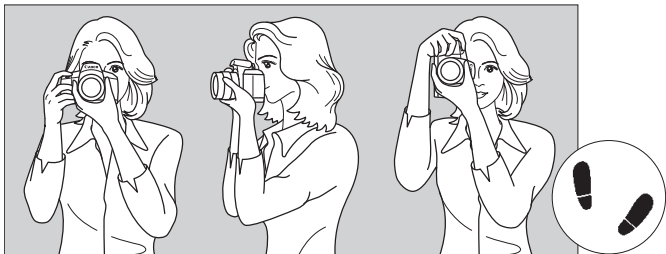

Съемка в горизонтальном положении

Съемка в вертикальном положении

1. Плотно обхватите правой рукой ручку камеры.
2. Лево́й рукой поддерживайте объектив снизу.
3. Положите указательный палец правой руки на кнопку спуска затвора.
4. Слегка прижмите руки и локти к груди.
5. Для обеспечения устойчивости поставьте одну ногу немного впереди другой.
6. Прижмите камеру к лицу и посмотрите в видоискатель.

Сведения о съемке с просмотром на ЖК-дисплее см. на стр. 133.

Кнопка спуска затвора

Кнопка спуска затвора срабатывает в два этапа. Можно нажать кнопку спуска затвора наполовину. Затем кнопка спуска затвора нажимается до упора.

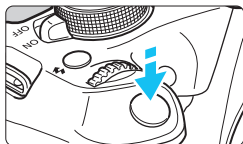

Нажатие наполовину

Этим нажатием активизируется функция автофокусировки и система автоматического экспомера, которая устанавливает выдержку и величину диафрагмы. Значение экспозиции (выдержка и диафрагма) отображается в видоискателе (☉4).

При нажатии кнопки спуска затвора наполовину ЖК-дисплей выключается (стр. 193).

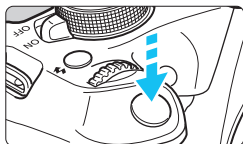

Полное нажатие

Этим нажатием осуществляется спуск затвора, и производится съемка.

Предотвращение сотрясения камеры

Движение камеры во время экспозиции при съемке без использования штатива называется сотрясением камеры. Это может привести к смазыванию изображения. Во избежание сотрясения камеры обратите внимание на следующее:

- Держите камеру неподвижно, как показано на предыдущей странице.
- Нажмите кнопку спуска затвора наполовину для автофокусировки, затем медленно нажмите кнопку спуска затвора полностью.



- Если сразу полностью нажать кнопку спуска затвора или нажать ее наполовину, а затем сразу же до упора, камера производит съемку с некоторой задержкой.
- Даже во время отображения меню, воспроизведения или записи изображения можно немедленно вернуться в режим готовности к съемке, наполовину нажав кнопку спуска затвора.

Q Быстрое управление функциями съемки

Можно непосредственно выбирать и задавать функции съемки при их отображении на ЖК-дисплее. Это называется быстрым управлением.



1 Нажмите кнопку <Q>.

- ▶ Отображается экран быстрого управления (☼10).

2 Задайте требуемую функцию.

- Выберите функцию, используя кнопки перемещения <⬆⬇⬆⬅>.
- ▶ Отобразится выбранная функция и руководство по функциям (стр. 53).
- Для изменения настройки поверните диск <☼>.

Режимы базовой зоны

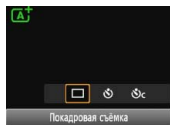

Режимы творческой зоны

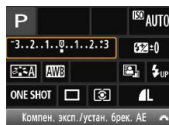
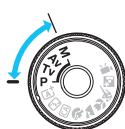

3 Произведите съемку.

- Для съемки полностью нажмите кнопку спуска затвора.
- ▶ Отобразится снятое изображение.

Сведения о функциях, настраиваемых в режимах базовой зоны, и порядок настройки см. на стр. 71.

Пример экрана быстрого управления

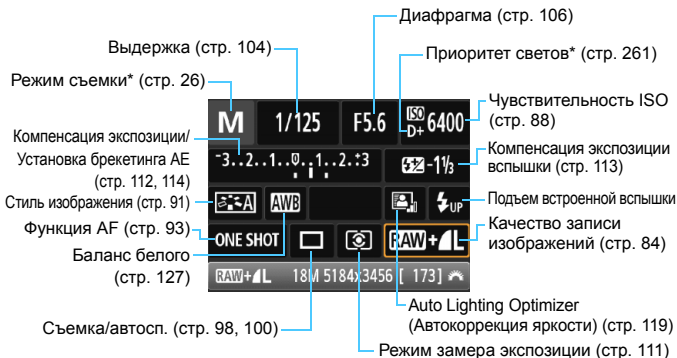

- * Эти функции невозможно установить с помощью экрана быстрого управления.
- При выборе <UP> и нажатии <SET> выдвигается встроенная вспышка.

Экран настроек функций

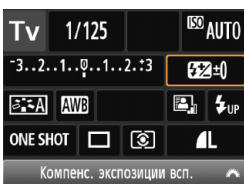

<SET>

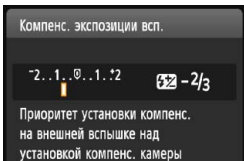

- Выберите требуемую функцию и нажмите <SET>. Открывается экран настройки функции.
- Некоторые настройки можно изменить, нажимая кнопки <◀> <▶> или поворачивая диск <DISP.>. Кроме того, некоторые настройки можно изменить нажатием кнопки <DISP.>.
- Нажмите кнопку <SET> для завершения настройки и возврата к экрану быстрого управления.

MENU Использование меню

С помощью меню можно задавать различные настройки, такие как качество записи изображений, дату/время и т.д.

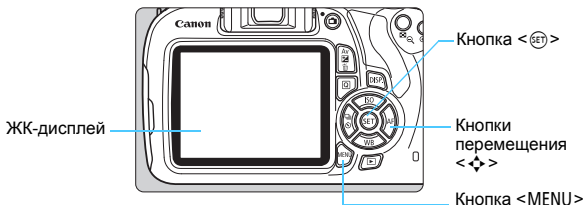

Экран меню

В зависимости от выбранного режима съемки отображаемые вкладки и пункты меню могут отличаться.

Режимы базовой зоны

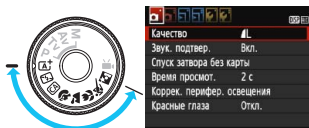

Режим видеосъемки

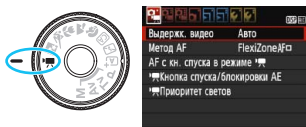

Режимы творческой зоны

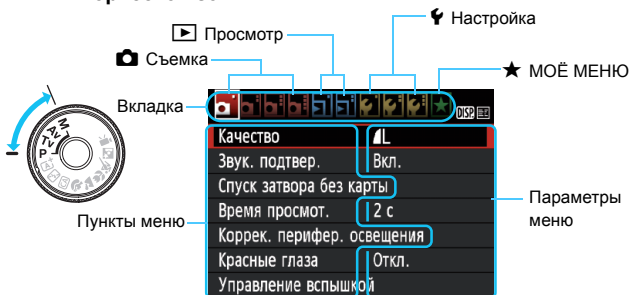

Порядок работы с меню

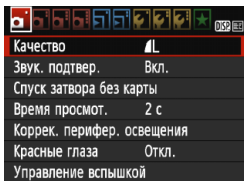

1 Отобразите экран меню.

- Для отображения экрана меню нажмите кнопку <MENU>.

2 Выберите вкладку меню.

- С помощью кнопок <◀> <▶> выберите вкладку (группу функций).
- Например, в данной инструкции «вкладка [📷 3]» соответствует экрану, который отображается при выборе третьей вкладки слева — 📷 (Съемка) [📷].

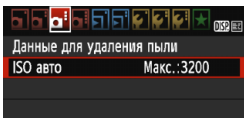

3 Выберите требуемый вариант.

- Выберите нужный параметр с помощью кнопок <▲> <▼>, затем нажмите <SET>.



4 Выберите значение.

- С помощью кнопок <▲> <▼> или <◀> <▶> выберите нужную настройку. (Для выбора некоторых из них потребуется нажать кнопки <▲> <▼> или <◀> <▶>).
- Текущая настройка указана синим цветом.

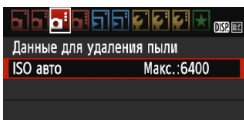

5 Задайте требуемое значение.

- Нажмите <SET>, чтобы задать значение.

6 Выйдите из режима настройки.

- Для возвращения к экрану настроек функций съемки нажмите кнопку <MENU>.



- В шаге 2 также можно повернуть диск <🔄>, чтобы выбрать вкладку меню.
- В приводимых далее описаниях функций меню предполагается, что была нажата кнопка <MENU> для отображения экрана меню.
- Для отмены нажмите кнопку <MENU>.
- Подробнее о каждом элементе меню см. на стр. 278.

MENU Форматирование карты памяти

Новую карту памяти или карту памяти, ранее отформатированную в другой камере или на компьютере, необходимо отформатировать в этой камере.

! При форматировании карты памяти с нее стираются все данные. Стираются даже защищенные изображения, поэтому убедитесь, что на карте нет важной информации. При необходимости перед форматированием карты перенесите изображения и данные на персональный компьютер или в другое место.

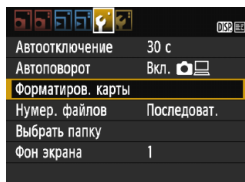

1 Выберите [Форматиров. карты].

- На вкладке [**1**] выберите пункт [Форматиров. карты], затем нажмите кнопку <[SET]>.

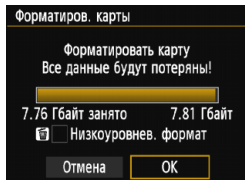

2 Отформатируйте карту.

- Выберите [ОК], затем нажмите <[SET]>.
- ▶ Выполняется форматирование карты памяти.
- ▶ После завершения форматирования снова отображается меню.
- Для выполнения низкоуровневого форматирования нажмите кнопку <[]>, установите напротив пункта [Низкоуровнев. формат] флажок <[✓]>, затем выберите [ОК].

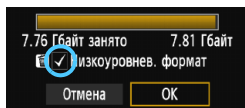



Выполняйте [Форматиров. карты] в перечисленных ниже случаях.

- Используется новая карта.
- Карта была отформатирована в другой камере или на компьютере.
- Карта заполнена изображениями или данными.
- Отображается сообщение об ошибке, связанное с картой (стр. 296).

Низкоуровневое форматирование

- Низкоуровневое форматирование следует выполнять в том случае, если скорость записи или чтения карты оказывается низкой или если требуется стереть с карты все данные полностью.
- Поскольку низкоуровневое форматирование удаляет все секторы записи на карте памяти, такое форматирование может занять больше времени по сравнению с обычным.
- Низкоуровневое форматирование можно остановить, выбрав [Отмена]. Даже в этом случае обычное форматирование будет завершено и карту можно будет использовать обычным образом.



- При форматировании карты памяти или стирании с нее данных изменяется только информация о размещении файлов. Полное стирание фактических данных не производится. Помните об этом, продавая или выбрасывая карту. При утилизации карты памяти выполните низкоуровневое форматирование или уничтожьте карту физически, чтобы исключить кражу личных данных с карты.
- **Перед использованием новой карты Eye-Fi необходимо установить на компьютер программное обеспечение с карты. Затем отформатируйте карту памяти в камере.**



- Емкость карты памяти, отображаемая на экране форматирования карты, может быть меньше емкости, указанной на карте.
- В данном устройстве используется технология exFAT, лицензированная корпорацией Microsoft.

Переключение экрана ЖК-дисплея

На ЖК-дисплее могут быть показаны экран параметров съемки, экран меню, снятые изображения и т.п.

Параметры съемки

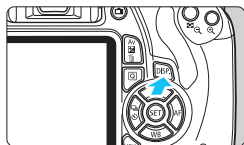
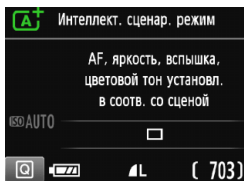

- При включении питания отобразятся параметры съемки.
- При нажатии кнопки спуска затвора наполовину дисплей отключится. Дисплей снова включится, если отпустить кнопку спуска затвора.
- Дисплей также можно выключить, нажав кнопку <DISP.>. Нажмите кнопку снова, чтобы включить дисплей.

Функции меню

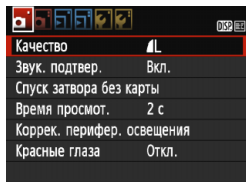

- Появляется при нажатии кнопки <MENU>. Для возврата к экрану параметров съемки снова нажмите эту кнопку.

Снятое изображение



- Появляется при нажатии кнопки <▶>. Для возврата к экрану параметров съемки снова нажмите эту кнопку.

- Можно настроить параметр [**2**: Упр. откл. ЖКД] так, чтобы дисплей параметров съемки перестал попеременно включаться и выключаться (стр. 193).
- Даже если отображен экран меню или отснятое изображение, нажатие кнопки спуска затвора позволит произвести съемку немедленно.

Руководство по функциям

Руководство по функциям появляется при изменении режима съемки или установке какой-либо функции съемки, съемки в режиме Live View, видеосъемки или быстрого управления для воспроизведения, и содержит краткое описание соответствующего режима, функции или параметра. Кроме того, описание отображается при выборе какой-либо функции или параметра на экране быстрого управления. Руководство по функциям отключается при продолжении выполнения любой операции.

● Режим съемки (Пример)

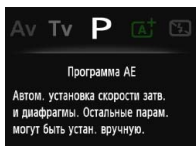
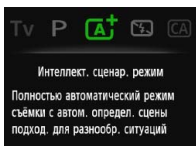

● Быстрое управление (Пример)

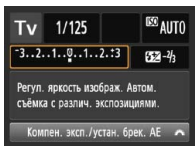

Параметры съемки



Съемка в режиме Live View
(Видоис.реал.врем.)

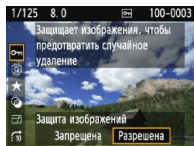

Просмотр

MENU Отключение руководства по функциям

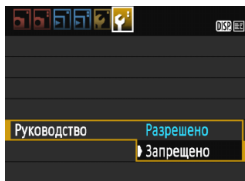

Выберите [Руководство].

- На вкладке [42] выберите пункт [Руководство], затем нажмите кнопку <SET>.
- Выберите пункт [Запрещено] и нажмите кнопку <SET>.



2

Основные операции съемки и просмотра изображений

В этой главе рассматривается использование режимов базовой зоны на диске установки режима для получения оптимальных результатов, а также способы просмотра изображений.

В режимах базовой зоны фотографу достаточно навести камеру и произвести съемку — все параметры устанавливаются камерой автоматически (стр. 72, 274). Кроме того, во избежание получения испорченных снимков по причине ошибочных операций изменение расширенных настроек функций съемки невозможно.

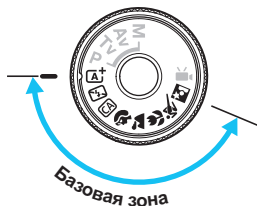
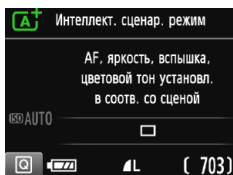

Auto Lighting Optimizer (Автокоррекция яркости)

В режимах базовой зоны функция Auto Lighting Optimizer (Автокоррекция яркости) (стр. 119) автоматически оптимизирует изображение для получения наилучшей яркости и контрастности. Она также включена по умолчанию в режимах творческой зоны.

A⁺ Полностью автоматическая съемка (Интеллектуальный сценарный режим)

A⁺ является полностью автоматическим режимом. Камера анализирует условия съемки и автоматически подбирает оптимальные параметры съемки. Она также автоматически фокусирует изображение, определяя, находится ли объект в движении или нет (стр. 59).



Точка AF

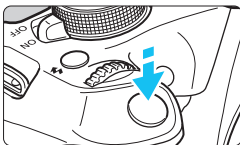
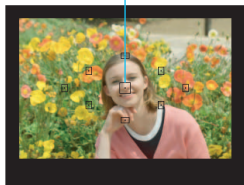

Индикатор подтверждения фокусировки

1 Поверните диск установки режима в положение **A⁺**.

2 Направьте любую из точек AF на объект.

- Для наведения на резкость используются все точки AF, и фокусировка обычно производится на ближайшем объекте.
- Фокусировка упрощается, если навести на объект центральную точку AF.

3 Сфокусируйтесь на объекте.

- Наполовину нажмите кнопку спуска затвора — кольцо фокусировки объектива поворачивается для наведения на резкость.
- ▶ Точка AF, обеспечившая наведение на резкость, кратковременно подсвечивается красным цветом. Одновременно подается звуковой сигнал, и в видоискателе загорается индикатор подтверждения фокусировки **●**.
- ▶ При необходимости автоматически поднимается встроенная вспышка.



4 Произведите съемку.

- Для съемки полностью нажмите кнопку спуска затвора.
- ▶ Снятое изображение отображается в течение 2 с на ЖК-дисплее.
- После завершения съемки опустите встроенную вспышку в исходное положение нажатием пальцев.



При использовании режима **A+** для съемки пейзажей и закатов, а также вне помещения цвета получаются более насыщенными. Если нужный цветовой тон не получен, воспользуйтесь режимом творческой зоны, выберите отличный от **A+** стиль изображения и сделайте снимок (стр. 91).

? Часто задаваемые вопросы

- **Индикатор подтверждения фокусировки <●> мигает, и фокусировка не производится.**
Наведите точку AF на зону с хорошей контрастностью, затем наполовину нажмите кнопку спуска затвора (стр. 45). Если расстояние до объекта слишком мало, отодвиньтесь от него и повторите попытку.
- **Одновременно мигают несколько точек AF.**
Это означает, что наведение на резкость достигнуто во всех этих точках AF. Если покрываемая необходимым объектом точка AF мигает, можно производить съемку.
- **Продолжает подаваться негромкий звуковой сигнал. (Индикатор подтверждения фокусировки <●> при этом не загорается).**
Это означает, что камера работает в режиме непрерывной фокусировки на движущийся объект. (Индикатор подтверждения фокусировки <●> при этом не загорается.) Вы можете сделать резкие снимки движущегося объекта. Обратите внимание, фиксация фокусировки (стр. 59) в этом случае не работает.
- **При нажатии кнопки спуска затвора наполовину фокусировка на объект не производится.**
Если переключатель режима фокусировки на объективе находится в положении **<MF>** (ручная фокусировка), установите его в положение **<AF>** (автофокусировка).

- **Вспышка сработала при съемке с дневным светом.**

Для объектов в контрольном свете (освещенных сзади) вспышка может включиться для смягчения глубоких теней. Если нет необходимости использовать вспышку, используйте режим «Без вспышки» (стр. 61). За исключением настройки вспышки, съемка на камеру будет производиться с такими же настройками, что и в режиме < **A⁺** >.

- **Вспышка сработала, и изображение получилось слишком ярким.**

Отойдите подальше от объекта и произведите съемку. При съемке со вспышкой, если объект находится слишком близко к камере, изображение может получиться слишком ярким (перезэкспонирование).

- **При низкой освещенности встроенная вспышка выдает серию вспышек.**

При нажатии кнопки спуска затвора наполовину встроенная вспышка может выдавать серию вспышек, облегчающих автофокусировку. Эта функция называется лампой помощи AF. Эффективный диапазон действия: приблизительно 4 м.

- **При использовании вспышки нижняя часть изображения получилась неестественно темной.**

Объект находился слишком близко от камеры, и в кадр попала тень от оправы объектива. Отойдите подальше от объекта и произведите съемку. Если на объектив была установлена бленда, перед съемкой со вспышкой снимите бленду.

☒⁺ Приемы съемки в полностью автоматическом режиме (Интеллектуальный сценарный режим)

Изменение композиции кадра



Для некоторых сюжетов сдвиг объекта влево или вправо позволяет получить сбалансированный фон и хорошую перспективу. В режиме <☒⁺> при нажатии кнопки спуска затвора наполовину для фокусировки на неподвижный объект происходит фиксация фокусировки. Затем можно изменить композицию кадра и произвести съемку, полностью нажав кнопку спуска затвора. Это называется «фиксацией фокусировки». Фиксация фокусировки возможна и в других режимах базовой зоны (кроме режима <☒ >).

Съемка движущегося объекта



Если при съемке в режиме <☒⁺> объект перемещается (изменяется расстояние до камеры) во время или после фокусировки, включается режим AI Servo AF (следящая автофокусировка), обеспечивающий непрерывную фокусировку на объект (продолжает подаваться негромкий звуковой сигнал). Пока точка AF наведена на объект при наполовину нажатой кнопке спуска затвора, производится непрерывная фокусировка. Когда потребуется произвести съемку, полностью нажмите кнопку спуска затвора.

Съемка в режиме Live View

Можно производить съемку, просматривая изображение на ЖК-дисплее. Такой способ называется «Съемка в режиме Live View». Подробные сведения см. на стр. 133.



1 Выведите на ЖК-дисплей изображение в режиме Live View.

- Нажмите кнопку .
- ▶ На ЖК-дисплее появится изображение, снимаемое в режиме Live View.



2 Сфокусируйтесь на объекте.

- Наведите центральную точку AF на объект.
- Для фокусировки нажмите кнопку спуска затвора наполовину.
- ▶ После завершения наводки на резкость точка AF загорится зеленым цветом и прозвучит звуковой сигнал.
- ▶ При необходимости автоматически поднимается встроенная вспышка.

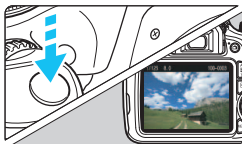

3 Произведите съемку.

- Полностью нажмите кнопку спуска затвора.
- ▶ Производится съемка, и снятое изображение отображается на ЖК-дисплее.
- ▶ После завершения просмотра изображения камера автоматически возвращается к съемке в режиме Live View.
- Для завершения съемки в режиме Live View нажмите кнопку .

Отключение вспышки

Камера анализирует условия съемки и автоматически подбирает оптимальные параметры съемки. В местах, в которых съемка со вспышкой запрещена, таких как музей или океанариум, используйте режим (Без вспышки). Этот режим подходит также для съемки при особом освещении, например при свечах.

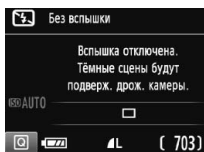
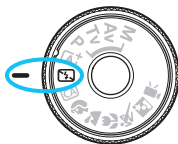

Рекомендации по съемке

- **Если цифровая индикация в видоискателе мигает, примите меры по предотвращению сотрясения камеры.**
В условиях низкой освещенности, когда более вероятно сотрясение камеры, в видоискателе мигает индикация выдержки. Держите камеру неподвижно или используйте штатив. В случае зум-объектива установите его в широкоугольное положение для уменьшения размытия, вызванного сотрясением камеры, в том числе при съемке с рук.
- **Съемка портретов без вспышки.**
В условиях низкой освещенности объект не должен двигаться до завершения съемки. Любое перемещение объекта во время съемки может привести к его размытию на снимке.

CA Съёмка в творческом автоматическом режиме ■

В режиме <CA> можно с лёгкостью изменить глубину резкости, режим работы затвора/автоспуска и работу вспышки. Также можно выбрать определенный вариант атмосферы съёмки, чтобы передать ее на снимке. Настройки по умолчанию идентичны настройкам режима <A+>.

* CA означает «Творческий автоматический».



1 Поверните диск установки режима в положение <CA>.

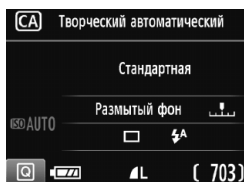

2 Нажмите кнопку <Q>. (10)

▶ Отобразится экран быстрого управления.

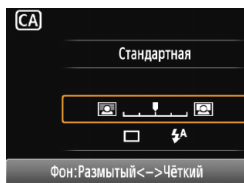

3 Задайте требуемую функцию.

- Выберите функцию, используя кнопки перемещения <◀▶>.
- ▶ Отобразится выбранная функция и руководство по функциям (стр. 53).
- Порядок настройки и сведения о каждой функции см. на стр. 63-64.

4 Произведите съёмку.

- Для съёмки полностью нажмите кнопку спуска затвора.

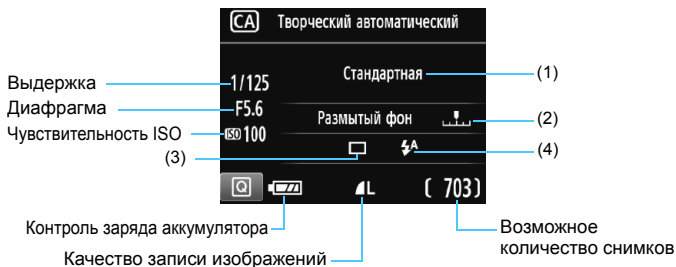

Нажатие кнопки $\langle \text{Q} \rangle$ позволяет задать следующие параметры.

(1) Выбор атмосферы съемки

Снимку можно придать особое настроение, выбрав соответствующий режим атмосферы съемки. Выберите требуемый режим атмосферы съемки, нажимая кнопки $\langle \blacktriangleleft \rangle \langle \blacktriangleright \rangle$ или поворачивая диск $\langle \text{MENU} \rangle$. Можно также выбрать режим из списка, нажав кнопку $\langle \text{SET} \rangle$. Подробные сведения см. на стр. 73.

(2) Размытие/повышение резкости фона





Если переместить метку указателя влево, фон будет выглядеть более размытым. Если переместить ее вправо, фон будет выглядеть более резким. Если фон требуется размыть, см. раздел «Съемка портретов» на стр. 65. Выберите требуемый режим атмосферы съемки, нажимая кнопки $\langle \blacktriangleleft \rangle \langle \blacktriangleright \rangle$ или поворачивая диск $\langle \text{MENU} \rangle$.



В зависимости от объектива и условий съемки фон может выглядеть не таким размытым. Эту функцию невозможно задать (она недоступна) при поднятой встроенной вспышке и выборе режима $\langle \text{Flash} \rangle$ или $\langle \text{Flash} \rangle$. При использовании вспышки эта настройка не применяется.





(3) Съемка (работа затвора)/автоспуск: Нажмите  и задайте значения с помощью   или диска .

 **Покадровая съемка:** Съемка за один раз одного изображения.

 **Серийная съемка:** При полном нажатии кнопки спуска затвора производится серийная съемка. Позволяет снимать со скоростью примерно 3 кадра/с.

 **Таймер автоспуска: 10 с:**
Съемка производится в течение 10 с после нажатия кнопки спуска затвора.

 **Таймер автоспуска: серийная съемка:**
Нажимайте кнопки  , чтобы установить количество кадров серийной съемки (от 2 до 10), которое будет снято после срабатывания таймера автоспуска. Спустя 10 секунд после нажатия кнопки спуска затвора будет снято установленное количество кадров.





(4) Вспышка. Нажмите  и задайте значения с помощью   или диска .

 **Авто вспышка** : Вспышка срабатывает автоматически, когда это необходимо.

 **Вспышка включена** : Вспышка срабатывает всегда.

 **Без вспышки** : Вспышка отключена.

 Если используется внешняя вспышка Speedlite, режим **[Вспышка]** выбрать невозможно.

-  
- При использовании таймера автоспуска см. заметки  на стр. 100.
 - При использовании кнопки  см. раздел «Отключение вспышки» на стр. 61.

Съемка портретов

В режиме <> (Портрет) размывается задний план, благодаря чему акцентируется внимание на снимаемом человеке. Кроме того, в этом режиме телесные тона и волосы выглядят мягче.

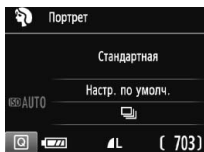
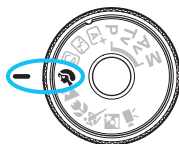

Рекомендации по съемке

- **Чем больше расстояние между объектом и фоном, тем лучше.**
Чем больше расстояние между объектом съемки и задним планом, тем более размытым будет выглядеть задний план. Кроме того, объекту съемки рекомендуется стоять перед черным фоном без деталей.
- **Используйте телеобъектив.**
В случае зум-объектива используйте диапазон телефото и скомпонуйте кадр таким образом, чтобы поясной портрет объекта занимал весь кадр. При необходимости подойдите ближе.
- **Сфокусируйтесь на лицо.**
Убедитесь, что направленная на лицо точка AF мигнула. При съемке крупным планом лица сфокусируйтесь на глазах.



- Если удерживать кнопку спуска затвора, будет выполняться постоянная съемка, что позволит запечатлеть малейшие изменения позы объекта съемки и выражения его лица (макс. прибл. 3 снимка/с)
- При необходимости автоматически поднимается встроенная вспышка.

Съемка пейзажей

Используйте режим < 🏞️ > (Пейзаж) для панорамной съемки пейзажей или для обеспечения фокусировки как на ближние, так и на удаленные объекты. Обеспечивает яркие синие и зеленые цвета, а также очень резкие и четкие изображения.

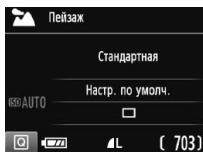
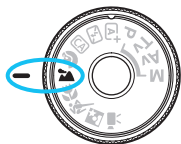

Рекомендации по съемке

- **В случае зум-объектива используйте широкоугольный диапазон.** При использовании широкоугольного положения зум-объектива ближние и дальние объекты получаются в фокусе. Это также увеличит панорамную глубину пейзажей.

- **Съемка ночных сюжетов.**

Так как встроенная вспышка отключается, этот режим < 🏞️ > хорошо подходит для съемки ночных сюжетов.

Во избежание сотрясения камеры установите камеру на штатив.

Если требуется сделать снимок человека на фоне ночной сцены, переведите диск установки режима в положение < 📷 > (Ночной портрет) и используйте штатив (стр. 69).





⚠️ Вспышка не будет срабатывать даже при съемке сюжетов с подсветкой сзади или в условиях низкой освещенности.

Съемка крупным планом

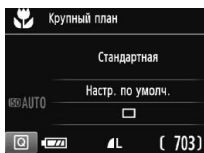
Если требуется сфотографировать цветы или другие мелкие объекты крупным планом, используйте режим <> (Крупный план). Чтобы мелкие объекты выглядели намного крупнее, используйте макрообъектив (продается отдельно).



Рекомендации по съемке

- **Не перегружайте задний план.**
Простой задний план позволяет получать более качественное изображение небольших объектов, таких как цветы.
- **Располагайтесь как можно ближе к объекту.**
Проверьте минимальное расстояние фокусировки объектива. На некоторые объективы нанесена специальная маркировка, например < **0.25m/0.8ft**>. Минимальное расстояние фокусировки для объектива измеряется от отметки <> (фокальная плоскость) на верхней части корпуса камеры до объекта. Если расстояние до объекта слишком мало, мигает индикатор подтверждения фокусировки <>. Если используется вспышка, и нижняя часть снимка выглядит неестественно темной, отойдите дальше от объекта.
- **В случае зум-объектива используйте диапазон телефото.**
В случае зум-объектива при использовании диапазона телефото объект получается крупнее.

Съемка движущихся объектов

Для съемки движущихся объектов, таких как бегущий человек или движущийся транспорт, используйте режим < > (Спорт).

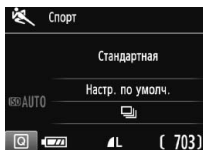
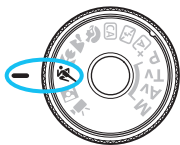

Рекомендации по съемке

- **Используйте телеобъектив.**

Для съемки с большого расстояния рекомендуется использовать телеобъектив.

- **Для фокусировки используйте центральную точку AF.**

Наведите центральную точку AF на объект, затем наполовину нажмите кнопку спуска затвора для автофокусировки. Во время автофокусировки постоянно подается негромкий звуковой сигнал. Если фокусировка невозможна, индикатор подтверждения фокусировки <●> начинает мигать.

Когда потребуется произвести съемку, полностью нажмите кнопку спуска затвора. Если удерживать кнопку спуска затвора, автофокусировка будет выполняться в течение всего процесса серийной съемки движущегося объекта (макс. прибл. 3 снимка/с).

 В условиях низкой освещенности, когда более вероятно сотрясение камеры, в левой нижней части видоискателя мигает индикация выдержки. Держите камеру неподвижно и произведите съемку.

Съемка ночных портретов

Для съемки объектов ночью и получения естественно выглядящего заднего плана используйте режим (Ночной портрет).

Рекомендуется использовать штатив.

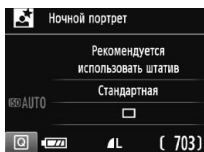
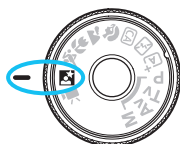

Рекомендации по съемке

- **Используйте широкоугольный объектив и штатив.**
В случае зум-объектива установите его в широкоугольное положение для получения более широкого ночного вида. Кроме того, для предотвращения сотрясения камеры используйте штатив.
- **Проверьте яркость объекта.**
При низкой освещенности автоматически срабатывает встроенная вспышка для получения правильной экспозиции объекта.
После съемки рекомендуется просмотреть изображение и проверить его яркость. Если объект выглядит темным, приблизьтесь к нему и произведите съемку еще раз.
- **Снимайте также в режиме (Интеллектуальный сценарный режим).**
Так как при съемке ночью вероятно сотрясение камеры, рекомендуется также произвести съемку в режиме .

 При съемке в режиме Live View могут возникать трудности с фокусировкой на светлых точках (например, при ночной съемке). В этом случае рекомендуется выбрать метод автофокусировки [**Скоростной**] и сделать снимок. Если это не помогло выполнить фокусировку, установите переключатель режима фокусировки на объективе в положение <MF> и выполните фокусировку вручную.

- 
- Попросите объект съемки не двигаться даже после срабатывания вспышки.
 - Если таймер автоспуска используется совместно со вспышкой, то индикатор автоспуска мигнет после съемки изображения.

Быстрое управление

Когда в режимах базовой зоны отображается экран параметров функций съемки, можно нажать кнопку ; для отображения экрана быстрого управления. В таблице на следующей странице указаны функции, которые можно задать с помощью экрана быстрого управления в каждом режиме базовой зоны.

1 Выберите режим базовой зоны с помощью диска установки режима.



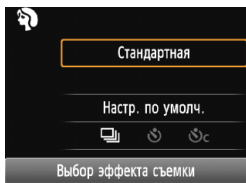



Пример: режим Портрет



2 Нажмите кнопку . (ⓘ10)

- ▶ Отобразится экран быстрого управления.





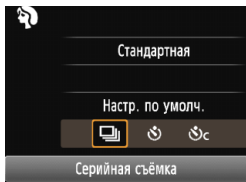









3 Настройте функции.

- Для выбора функции нажмите кнопки  . (Выполнять этот шаг в режимах  /  необязательно.)
- ▶ Отобразится выбранная функция и руководство по функциям (стр. 53).
- Измените требуемый параметр, нажимая кнопки   или поворачивая диск .



Настраиваемые функции в режимах базовой зоны

●: Устанавливается автоматически ○: Может выбираться пользователем □: Выбор невозможен

Функция		 (стр. 56)	 (стр. 61)	 (стр. 62)	 (стр. 65)	 (стр. 66)	 (стр. 67)	 (стр. 68)	 (стр. 69)	
Режим работы затвора:	 : Покадровая съемка	○	○	○	□	○	○	□	○	
	 : Серийная съемка	□	□	○	○	□	□	○	□	
	Таймер автоспуска	 : 10-секундная задержка	○	○	○	○	○	○	○	○
		 : Серийная съемка*	○	○	○	○	○	○	○	○
Вспышка	 : Автоматическое срабатывание	●	□	●	●	□	●	□	●	
	 : Вспышка включена (Срабатывает всегда)	□	□	○	□	□	□	□	□	
	 : Без вспышки	□	●	○	□	●	□	●	□	
Выбор атмосферы съемки (стр. 73)		□	□	○	○	○	○	○	○	
Съемка по освещению или сцене (стр. 77)		□	□	□	○	○	○	○	□	
Размытие/повышение резкости фона (стр. 63)		□	□	○	□	□	□	□	□	

* С помощью кнопок <▲> <▼> задайте количество кадров в серии.

 При изменении режима съемки или установке переключателя питания в положение <OFF> камера вернется к настройкам по умолчанию (за исключением автоспуска).

Выбор атмосферы съемки

Для съемки можно установить атмосферу, за исключением режимов базовой зоны <A+> и <M>.

Атмосфера	A+	M	CA	☺	🏔	🌸	🌿	🏠	Эффект атмосферы
(1) Стандартная	<input type="checkbox"/>	<input type="checkbox"/>	<input type="radio"/>	<input type="radio"/>	<input type="radio"/>	<input type="radio"/>	<input type="radio"/>	<input type="radio"/>	Нет доступных настроек
(2) Яркая	<input type="checkbox"/>	<input type="checkbox"/>	<input type="radio"/>	<input type="radio"/>	<input type="radio"/>	<input type="radio"/>	<input type="radio"/>	<input type="radio"/>	Слабый / Стандартный / Сильный
(3) Мягкая	<input type="checkbox"/>	<input type="checkbox"/>	<input type="radio"/>	<input type="radio"/>	<input type="radio"/>	<input type="radio"/>	<input type="radio"/>	<input type="radio"/>	Слабый / Стандартный / Сильный
(4) Теплая	<input type="checkbox"/>	<input type="checkbox"/>	<input type="radio"/>	<input type="radio"/>	<input type="radio"/>	<input type="radio"/>	<input type="radio"/>	<input type="radio"/>	Слабый / Стандартный / Сильный
(5) Усиленная	<input type="checkbox"/>	<input type="checkbox"/>	<input type="radio"/>	<input type="radio"/>	<input type="radio"/>	<input type="radio"/>	<input type="radio"/>	<input type="radio"/>	Слабый / Стандартный / Сильный
(6) Холодная	<input type="checkbox"/>	<input type="checkbox"/>	<input type="radio"/>	<input type="radio"/>	<input type="radio"/>	<input type="radio"/>	<input type="radio"/>	<input type="radio"/>	Слабый / Стандартный / Сильный
(7) Светлее	<input type="checkbox"/>	<input type="checkbox"/>	<input type="radio"/>	<input type="radio"/>	<input type="radio"/>	<input type="radio"/>	<input type="radio"/>	<input type="radio"/>	Слабый / Средний / Сильный
(8) Темнее	<input type="checkbox"/>	<input type="checkbox"/>	<input type="radio"/>	<input type="radio"/>	<input type="radio"/>	<input type="radio"/>	<input type="radio"/>	<input type="radio"/>	Слабый / Средний / Сильный
(9) Монохромное	<input type="checkbox"/>	<input type="checkbox"/>	<input type="radio"/>	<input type="radio"/>	<input type="radio"/>	<input type="radio"/>	<input type="radio"/>	<input type="radio"/>	Синее / Ч/Б / Сепия

- 1 С помощью диска установки режима выберите один из следующих режимов: <CA>, <☺>, <🏔>, <🌸>, <🌿> или <🏠>.



- 2 Выведите изображение в режиме Live View.

- Нажмите кнопку <📷> для отображения изображения с использованием Live View.

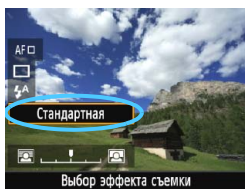

- 3 Выберите нужный вариант атмосферы на экране быстрого управления.

- Нажмите кнопку <Q> (1/10).
- С помощью кнопок <▲> <▼> выберите [Стандартная]. На экране отобразится [Выбор эффекта съемки].
- Выберите требуемую атмосферу съемки, нажимая кнопки <◀> <▶> или поворачивая диск <🌀>.
- ▶ На ЖК-дисплее будет отображен вариант изображения после применения выбранной атмосферы съемки.

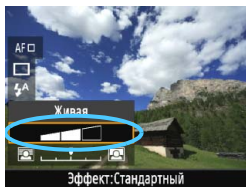

4 Установите эффект атмосферы.

- С помощью кнопок <▲> <▼> выберите панель эффектов, в нижней части дисплея должен появиться параметр [Эффект].
- Выберите требуемый эффект, нажимая кнопки <◀> <▶> или поворачивая диск <☀>.

5 Произведите съемку.

- Для съемки полностью нажмите кнопку спуска затвора.
- Для возврата к съемке при помощи видоискателя необходимо выйти из режима съемки Live View, нажав кнопку <📷>. Для съемки полностью нажмите кнопку спуска затвора.
- При изменении режима съемки или установке переключателя питания в положение <OFF> настройка вернется обратно к значению [Стандартная].

- Изображение, выводимое на экран Live View с примененными настройками атмосферы, может отличаться от реальной фотографии.
- Использование вспышки может свести к минимуму эффект атмосферы.
- При съемке в ярком свете вне помещения яркость и атмосфера изображения в режиме Live View на ЖК-дисплее может немного отличаться от реальной фотографии. Установите параметр [🔦2: Яркость ЖКД] на 4 и смотрите на изображение в режиме Live View так, чтобы при этом на экран не попадал посторонний свет.

- Если при настройке функций не требуется выводить изображение в режиме Live View, нажмите кнопку <Q> после выполнения шага 1 и установите параметры [Выбор эффекта съемки] и [Эффект].

Настройки атмосферы

(1) Стандартная

Стандартные характеристики изображения для соответствующего режима съемки. Обратите внимание, что в режиме <👤> применяются характеристики изображения, предназначенные для портретной съемки, а в режиме <🌄> — для пейзажной съемки. Каждый вариант атмосферы влияет на соответствующие характеристики изображения выбранного режима съемки.

(2) Яркая

Объект выглядит ярко и четко. Это позволяет получить более выразительный снимок, чем при использовании варианта [Стандартная].

(3) Мягкая

Объект выглядит смягченным и менее четким, а контуры и линии получаются более изящными. Подходит для съемки портретов, животных, цветов и т.п.

(4) Теплая

Цвета выглядят более теплыми, а объект — менее четким и более теплым и смягченным. Подходит для съемки портретов, животных и других объектов, которым нужно придать более теплую атмосферу.

(5) Усиленная

Уровень общей яркости снимка немного ниже, а главный объект съемки выглядит более выразительно. Позволяет выделять на снимке людей или животных.

(6) Холодная

Уровень общей яркости снимка немного ниже, преобладают холодные оттенки, поэтому изображение выглядит более приглушенно. Объект, расположенный в тени, будет смотреться более спокойно и выразительно.

(7) **Светлее**

Изображение будет более светлым.

(8) **Темнее**

Изображение будет более темным.

(9) **Монохромное**

Изображение будет монохромным. Можно выбрать соответствующие цвета для создания монохромного изображения: черный и белый, сепия или синий. При выборе настройки [**Монохромное**] в видеоискателе появляется значок **<B/W>**.

Съемка по освещению или типу сцены

В режимах базовой зоны <👤>, <🏞️>, <🌸> и <🌳> можно производить съемку до тех пор, пока настройки соответствуют типу освещения или сцены. Обычно параметр [Настр. по умолч.] вполне подходит для повседневной съемки, но если параметры установлены с учетом освещения и типа сцены, то снимок будет выглядеть более натурально и максимально приближенно к действительности.

Если при съемке в режиме Live View требуется одновременно установить настройки [Съемка по освещ./сцене] и [Выбор эффекта съемки] (стр. 73), сначала необходимо установить [Съемка по освещ./сцене]. Это позволяет упростить просмотр получаемого эффекта на экране ЖК-дисплея.

Освещение или сцена	A+	🏞️	CA	👤	🏞️	🌸	🌳	📷
(1) Настройки по умолчанию				○	○	○	○	
(2) Дневной свет				○	○	○	○	
(3) Тень				○	○	○	○	
(4) Облачно				○	○	○	○	
(5) Лампы накаливания				○		○	○	
(6) Флуоресцентные лампы				○		○	○	
(7) Закат				○	○	○	○	

- 1 С помощью диска установки режима выберите один из следующих режимов: <👤>, <🏞️>, <🌸> или <🌳>.



- 2 Выведите изображение в режиме Live View.
 - Нажмите кнопку <📷> для отображения изображения с использованием Live View.

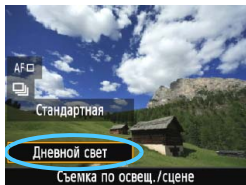

3 Выберите тип освещения или сцены на экране быстрого управления.

- Нажмите кнопку $\langle \text{Q} \rangle$ (10).
- С помощью кнопок $\langle \blacktriangle \rangle$ $\langle \blacktriangledown \rangle$ выберите [**Настр. по умолч.**]. На экране отобразится [**Съемка по освещ./сцене**].
- Выберите необходимое освещение или тип сцены, нажимая кнопки $\langle \blacktriangleleft \rangle$ $\langle \blacktriangleright \rangle$ или поворачивая диск $\langle \text{Sun} \rangle$.
- ▶ На экране отображается конечное изображение с выбранным освещением или типом сцены.

4 Произведите съемку.

- Для съемки полностью нажмите кнопку спуска затвора.
- Для возврата к съемке при помощи видоискателя необходимо выйти из режима съемки Live View, нажав кнопку $\langle \text{Live View} \rangle$. Для съемки полностью нажмите кнопку спуска затвора.
- При изменении режима съемки или установке переключателя питания в положение $\langle \text{OFF} \rangle$ настройка вернется обратно к значению [**Настр. по умолч.**].

- При использовании вспышки настройка переключится на значение [**Настр. по умолч.**]. (Однако в информации о съемке будет отображаться установленное освещение или тип сцены.)
- При установке этой настройки совместно с функцией [**Выбор эффекта съемки**] установите настройку освещения или типа сцены, наилучшим образом подходящую к установленной атмосфере. Например, при выборе пункта [**Закат**] теплые тона на снимке будут более выраженными, поэтому выбранная атмосфера может не подойти для съемки в таких условиях.

Если при настройке функций не требуется выводить изображение на Live View, нажмите кнопку $\langle \text{Q} \rangle$ после выполнения шага 1 и установите параметр [**Съемка по освещ./сцене**].

Параметры освещения или типа сцены

(1) Настройки по умолчанию

Настройка по умолчанию, подходящая для большинства объектов.

(2) Дневной свет

Для съемки объектов при солнечном свете. Обеспечивает более естественный вид голубого неба и зелени, а также лучше воспроизводит светлые оттенки цветов.

(3) Тень

Для съемки объектов в тени. Подходит для получения красивых оттенков кожи, которые иногда могут иметь голубоватую тональность, и для съемки цветов светлых оттенков.

(4) Облачно

Для съемки объектов на улице в облачную погоду. Придает теплый оттенок телесным цветам и пейзажам, которые могут выглядеть тусклыми при съемке в пасмурный день с использованием неподходящего режима. Также подходит для съемки цветов светлых оттенков.

(5) Лампы накаливания

Для съемки объектов при свете ламп накаливания. Устраняет преобладание красновато-оранжевого оттенка, появляющегося на снимках в результате съемки при свете ламп накаливания

(6) Флуоресцентные лампы

Для съемки объектов, освещенных флуоресцентными лампами. Подходит для съемки в условиях освещения флуоресцентными лампами любого типа.

(7) Закат

Позволяет передавать на снимке красивые краски заката.

▶ Просмотр изображений

Далее приводится описание самого простого способа просмотра изображений. Более подробную информацию о процедуре просмотра см. на стр. 203.



1 Выведите изображение на экран.

- Нажмите кнопку <▶>.
- ▶ Отобразится последнее снятое или последнее просмотренное изображение.



2 Выберите изображение.

- Для просмотра изображений, начиная с последнего, нажмите кнопку <◀>. Для просмотра изображений начиная с первого (самого раннего) нажмите кнопку <▶>.
- При каждом нажатии кнопки <DISP.> вид экрана изменяется.



Основная информация



Основная информация + Качество изображения/
Номер просматриваемого изображения

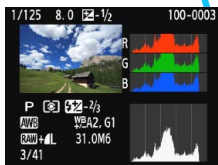

Гистограмма

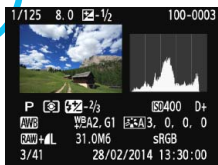

Отображение информации о съемке

3 Завершите просмотр изображений.

- Нажмите кнопку <▶> для выхода из режима просмотра изображений и возврата к экрану параметров съемки.

3

Творческая съемка

В режимах базовой зоны многие расширенные функции устанавливаются автоматически и не могут быть изменены во избежание получения испорченных снимков. Режим <P> (Программная АЕ) позволяет задавать различные настройки, расширяющие творческие возможности.

- В режиме <P> (Программная АЕ) камера автоматически устанавливает выдержку затвора и величину диафрагмы для получения стандартной экспозиции.
- Различия между режимами базовой зоны и режимом <P> поясняются на стр. 274-275.
- Функции, которые поясняются в этой главе, могут также применяться в режимах <Tv>, <Av> и <M>, о которых идет речь в главе 4.
- Значок ☆ в верхней части страницы справа от заголовка указывает на то, что функция доступна только в режимах творческой зоны (стр. 26).

* <P> означает «Программа».

* АЕ означает «Автоматическая экспозиция».

Р: Программная АЕ

Выдержка и величина диафрагмы устанавливаются камерой автоматически в соответствии с яркостью объекта. Это называется программой АЕ.



1 Поверните диск установки режима в положение <P>.

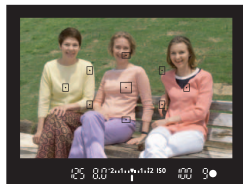

2 Сфокусируйтесь на объекте.

- Смотря в видоискатель, наведите выбранную точку AF на объект. Затем наполовину нажмите кнопку спуска затвора.
- ▶ Точка внутри точки AF, где обеспечена наводка на резкость, подсвечивается на короткое время красным цветом, и загорается индикатор подтверждения фокусировки <●> внизу видоискателя (в режиме «Покадровая автофокусировка»).
- ▶ Производится автоматическая установка выдержки и диафрагмы, которые отображаются в видоискателе.



3 Проверьте изображение на дисплее.

- Если индикаторы выдержки и величины диафрагмы не мигают, будет установлена правильная экспозиция.

4 Произведите съемку.

- Выберите композицию кадра и полностью нажмите кнопку спуска затвора.

⚠ При использовании объектива TS-E и выполнении сдвига или наклона в вертикальном направлении или при использовании удлинительного тубуса может оказаться сложным получить стандартную экспозицию или полученная экспозиция может оказаться искаженной.



Рекомендации по съемке

- **Измените чувствительность ISO. Используйте встроенную вспышку.**

В соответствии с объектом и имеющимся уровнем освещенности можно изменить чувствительность ISO (стр. 88) или использовать встроенную вспышку (стр. 101). В режиме <P> встроенная вспышка не срабатывает автоматически. При съемке в помещении или в условиях низкой освещенности рекомендуется нажать кнопку <⚡> (вспышка), чтобы поднять встроенную вспышку (для этого также можно выбрать <⚡_{UP}> на экране быстрого управления).

- **Измените программу с помощью сдвига программы.**

После нажатия кнопки спуска затвора наполовину поверните диск <⚙️> для изменения комбинации (программы) выдержки затвора и величины диафрагмы. После съемки кадра сдвиг программы автоматически отменяется. Сдвиг программы невозможен при съемке со вспышкой.

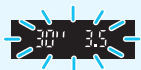

- Если мигают выдержка «30"» и меньшая величина диафрагмы, это означает недоэкспонирование. Увеличьте значение параметра чувствительности ISO для использования вспышки.
- Если мигают выдержка «4000» и большая величина диафрагмы, это означает переэкспонирование. Уменьшите чувствительность ISO.



Различия между <P> и <A+> (Интеллектуальный сценарный режим)

В режиме <A+> многие функции, такие как функция AF и режим замера экспозиции, устанавливаются автоматически во избежание получения испорченных снимков. Количество функций, которые может задать пользователь, ограничено. В режиме <P> автоматически устанавливается только выдержка и величина диафрагмы. В нем можно свободно задавать настройку автофокусировки, режима замера экспозиции и других функций (стр. 274).

MENU Установка качества записи изображений

Можно выбрать количество пикселей и качество изображения. Предлагается десять уровней качества записи изображений: **L**, **L**, **M**, **M**, **S1**, **S1**, **S2**, **S3**, **RAW+L**, **RAW**.

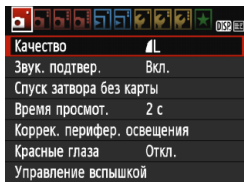

1 Выберите [Качество].

- На вкладке [**1**] выберите пункт [Качество], затем нажмите кнопку **<SET>**.
- ▶ Появится экран [Качество].

Записываемые пиксели
(количество пикселей)

Возможное
количество снимков

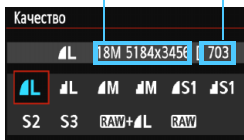

2 Выберите уровень качества записи изображений.

- Чтобы помочь выбрать необходимое качество, отображается соответствующее разрешение в пикселях и количество снимков, которое можно сделать при данном разрешении. Затем нажмите кнопку **<SET>**.

Рекомендации по установкам уровня качества записи изображений (примерные)

Качество изображения		Количество записываемых пикселей (мегапикселей)	Размер файла (МБ)	Возможное количество снимков	Максимальная длина серии	
L	Высокое качество	JPEG	Прибл. 17,9 (18 М)	6,4	1110	69
				3,2	2190	2190
M	Среднее качество		Прибл. 8,0 (8,0 М)	3,4	2100	2100
				1,7	4100	4100
S1	Низкое качество		Прибл. 4,5 (4,5 М)	2,2	3270	3270
				1,1	6210	6210
S2			Прибл. 2,5 (2,5 М)	1,3	5440	5440
S3			Прибл. 0,35 (0,3 М)	0,3	21060	21060
RAW + L		Высокое качество	Прибл. 17,9 (18 М)	24,5+6,4	230	4
RAW				24,5	290	6

* Значения размера файла, возможного количества снимков и максимальной длины серии при серийной съемке основаны на применении тестовой карты памяти Sanon емкостью 8 Гбайт и стандартов тестирования Sanon (соотношение сторон 3:2, ISO 100, стиль изображения – «Стандартное»). Эти значения зависят от объекта съемки, марки карты памяти, соотношения сторон, чувствительности ISO, стиля изображения, использования пользовательских функций и других настроек.

? Часто задаваемые вопросы

- **Требуется выбрать качество записи изображений в соответствии с размером бумаги для печати.**

Размер бумаги

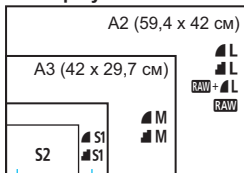

A4 (29,7 x 21 см)
12,7 x 8,9 см

При выборе качества записи изображений воспользуйтесь диаграммой слева. Если необходимо кадрировать изображение, рекомендуется выбирать более высокое качество (больше количество пикселей), например **L**, **L**, **RAW + L** или **RAW**. **S2** подходит для воспроизведения изображений на цифровой фоторамке. **S3** подходит для отправки изображения по электронной почте или публикации на веб-сайте.

- **В чем отличие между **L** и **L**?**

Данные настройки указывают на различные уровни качества изображения, которые зависят от степени сжатия. Настройка **L** позволяет получить более высокое качество изображения при сохранении прежнего разрешения. Несмотря на то, что при выборе **L** качество изображения несколько снижается, данная настройка позволяет сохранить на карту памяти большее число изображений. И **S2**, и **S3** имеют качество **L** (высокое качество).

- **Количество сделанных снимков превышает указанное возможное количество снимков.**

В зависимости от условий съемки количество сделанных снимков может быть больше указанного. Оно может также быть меньше. Выводимое возможное количество снимков является приблизительным.

- **Показывает ли камера максимальную длину серии?**

Максимальная длина серии отображается в видеосмотре с правой стороны. Поскольку индикатор имеет одну только один разряд 0 – 9, любое число больше 8 будет показано как «9». Заметьте, что это число отображается и в том случае, когда карта памяти не установлена. Будьте внимательны, не производите съемку камерой без карты.

- **Когда мне следует использовать **RAW**?**

Изображения **RAW** должны обрабатываться на компьютере. Подробные сведения см. в разделе «Изображения **RAW**» и «Изображения **RAW + L**» на следующей странице.

RAW

RAW — это необработанные выходные данные с матрицы, используемые для получения изображений типа **L** или изображений других типов. Изображения **RAW** невозможно просмотреть на компьютере без использования программного обеспечения EOS, например Digital Photo Professional (входит в комплект, стр. 319). При этом для данных изображений допускается применение различных регулировок, которые недоступны для других типов изображений, таких как **L**. Использование изображение типа **RAW** эффективно, если вы предполагаете обрабатывать фотографию вручную или для съемки важного сюжета.

RAW + L

При установке настройки **RAW + L** во время съемки одного кадра записывается как изображение **RAW**, так и изображение **L**. На карте памяти сохраняются два изображения. Эти два изображения сохраняются в одной и той же папке в виде файлов с одинаковым номером (с расширением .JPG для JPEG и .CR2 для RAW). Изображения **L** также можно просмотреть или даже распечатать с помощью компьютера, на котором не установлено программное обеспечение EOS.

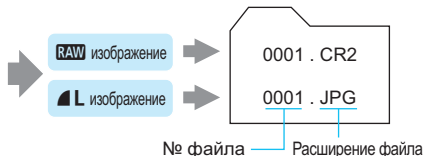
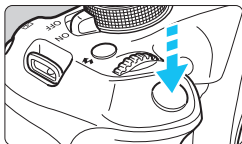
**Программное обеспечение для обработки изображений RAW**

- Использование Digital Photo Professional (программное обеспечение EOS, стр. 319) рекомендуется для просмотра изображений RAW на компьютере.
- Более ранние версии Digital Photo Professional могут не поддерживать обработку снимков RAW, сделанных на этой камере. Если на вашем компьютере установлена более ранняя версия Digital Photo Professional, выполните следующие действия, чтобы обновить (перезаписать) ее.
 - Если компакт-диск с ПО (EOS Solution Disk) входит в комплект поставки камеры:
 - Установите Digital Photo Professional с компакт-диска.
 - Если компакт-диск с ПО (EOS Solution Disk) не входит в комплект поставки камеры:
 - Загрузите версию Digital Photo Professional, совместимую с данной камерой, с веб-сайта Canon.
- Доступное на рынке программное обеспечение может не поддерживать работу с изображениями RAW, снятыми данной камерой. Для получения информации о совместимости обратитесь к производителю ПО.

ISO: Изменение чувствительности ISO [☆]

Установите чувствительность ISO (чувствительность датчика к свету) в соответствии с уровнем внешней освещенности. В режимах базовой зоны чувствительность ISO устанавливается автоматически (стр. 89).

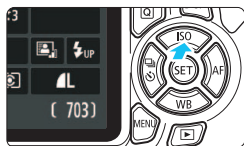

1 Нажмите кнопку <▲ ISO>.

- ▶ Появится экран [Чувствительность ISO].

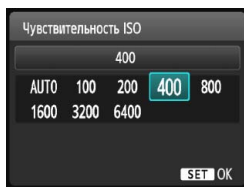

2 Установите чувствительность ISO.

- Нажимайте кнопки <◀> <▶> или поверните диск <☀>, чтобы выбрать требуемую чувствительность ISO, затем нажмите <SET>.
- Если выбрано значение [AUTO], чувствительность ISO устанавливается автоматически (стр. 89).

Рекомендации по установке чувствительности ISO

Чувствительность ISO	Условия съемки (без вспышки)	Дальность действия вспышки
ISO 100 - 400	Вне помещения в солнечный день	Чем выше чувствительность ISO, тем больше дальность действия вспышки (стр. 101).
ISO 400 - 1600	В пасмурный день или вечером	
ISO 1600 - 6400, H	В помещении при слабом освещении или ночью	

* При высоких значениях чувствительности ISO может увеличиться зернистость изображений.



- Если в меню [**ƒ3: Пользовател. функции (C.Fn)**] для функции [**2: Расширение диапазона ISO**] задано значение [**1: Вкл.**], можно установить также значение «H» (эквивалент ISO 12800) (стр. 258).
- Если в меню [**ƒ3: Пользовател. функции (C.Fn)**] для функции [**10: Функция кнопки вспышки**] установлено значение [**1: ISO**], можно задать чувствительность ISO при помощи кнопки <⚡>.



- Если в меню [**ƒ3: Пользовател. функции (C.Fn)**] для функции [**6: Приоритет светов**] задано значение [**1: Разрешен**], установка значения чувствительности ISO 100 и «H» (эквивалент ISO 12800) не может быть выбрана (стр. 261).
- Съемка при высокой температуре может привести к повышенной зернистости изображений. Длительные выдержки также могут привести к появлению неправильных цветов на изображениях.



- Если съемка производится при высоких значениях чувствительности ISO, на изображении могут стать заметными шумы (полосы, световые точки и т. п.).
- Съемка объекта на близком расстоянии с использованием вспышки при высокой чувствительности ISO может привести к перекспонированию.
- Поскольку «Н» (эквивалент ISO 12800) является расширенным значением чувствительности ISO, становятся более заметными шумы (полосы, световые точки и т. п.) и нарушения цветопередачи, и разрешение будет ниже, чем обычно.

ISO [AUTO]

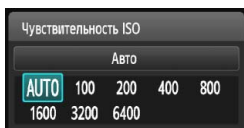

Если для чувствительности ISO задано значение **[AUTO]**, фактически устанавливаемое значение чувствительности ISO отображается при нажатии кнопки спуска затвора наполовину. Как указано на следующей странице, чувствительность ISO автоматически устанавливается в соответствии с режимом съемки.

Режим съемки	Установка чувствительности ISO
	Автоматически устанавливается в пределах ISO 100 - 3200
P/Tv/Av/M ^{*1}	Автоматически устанавливается в пределах ISO 100 - 6400 ^{*2}
	ISO 100
Со вспышкой	ISO 800 ^{*3*4*5}

*1: Фиксировано на ISO 800 для ручных выдержек.

*2: Зависит от установленного верхнего предела чувствительности ISO.

*3: Если заполняющая вспышка приводит к переэкспонированию, устанавливается значение чувствительности ISO 100 или более высокое значение чувствительности ISO.

*4: Если внешняя вспышка Speedlite используется для съемки с отраженной вспышкой в режимах базовой зоны (кроме режима <A>) или режиме <P>, чувствительность ISO автоматически устанавливается в диапазоне 800-1600 (либо до максимального предельного значения).

*5: Фиксировано на ISO 400, если максимальное значение составляет ISO 400.



- При установке [AUTO] чувствительность ISO отображается с шагом в 1 ступень. Однако фактически чувствительность ISO устанавливается более точно. Вследствие этого в информации о съемке (стр. 229) можно встретить такие значения чувствительности ISO, как 125 или 640.
- В режиме <A> фактически устанавливается чувствительность ISO, показанная в таблице, даже если чувствительность ISO 100 не отображается.

MENU Установка максимальной чувствительности ISO для функции [ISO авто]★

Для функции «ISO авто» можно задать максимальную чувствительность ISO в диапазоне 400–6400.



На вкладке [CAM] выберите пункт [ISO авто], затем нажмите кнопку <SET>. Выберите чувствительность ISO и нажмите кнопку <SET>.

Оптимальные характеристики изображения объекта [☆]

Выбирая стиль изображения, можно получать эффекты, соответствующие задуманному восприятию фотографии или объекту съемки.

В режимах базовой зоны выбрать стиль изображения невозможно.

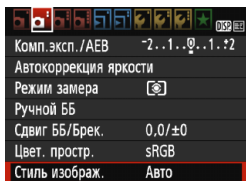

1 Выберите пункт [Стиль изображ.].

- На вкладке [2] выберите пункт [Стиль изображ.], затем нажмите кнопку <GET>.
- ▶ Появится экран выбора стиля изображения.

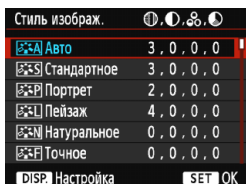

2 Выберите стиль изображения.

- Нажимайте кнопки <▲> <▼>, чтобы выбрать стиль изображения, затем нажмите кнопку <GET>.
- Устанавливается стиль изображения, и снова отображается меню.

Характеристики стиля изображения

Авто

Цветовые тона будут скорректированы в зависимости от сюжета. Цвета станут более насыщенными, особенно при съемке голубого неба, зелени, закатов на природе и сцен на открытом воздухе.

 Если желаемого цветового тона не удалось достигнуть при выборе [Авто], используйте другой стиль изображения.

Стандартное

Изображение выглядит ярким, резким и четким. Это универсальный стиль изображения, подходящий для большинства сюжетов.

Портрет

Для получения красивых оттенков кожи. Изображение выглядит смягченным. Подходит для съемки крупным планом портретов. Изменяя параметр [Цветовой тон] (стр. 123), можно настроить оттенок кожи.

Пейзаж

Обеспечивает яркие синие и зеленые цвета, а также очень резкие и четкие изображения. Эффективен для съемки впечатляющих пейзажей.

Нейтральное

Этот стиль изображения предназначен для пользователей, предпочитающих выполнять обработку изображений на компьютере. Для получения изображения в естественных приглушенных тонах.

Точное

Этот стиль изображения предназначен для пользователей, предпочитающих выполнять обработку изображений на компьютере. Если объект фотографируется при цветовой температуре 5200 К, производится колориметрическая настройка цвета в соответствии с цветом объекта. Для получения изображения в приглушенных тонах.

Монохромное

Служит для создания черно-белых изображений.



Черно-белые изображения, снятые в форматах, отличных от **RAW**, невозможно вновь сделать цветными. Если впоследствии требуется делать цветные снимки, не забудьте отменить установку **[Монохромное]**. При выборе настройки **[Монохромное]** в видоискателе появляется значок **<B/W>**.

Пользов. 1-3

Можно зарегистрировать один из базовых стилей, например **[Портрет]**, **[Пейзаж]**, файл стиля изображения и т.п., а также настроить его в соответствии со своими предпочтениями (стр. 125). Для любого ненастроенного пользовательского стиля изображения действуют те же настройки по умолчанию, что и для стиля изображения **[Авто]**.

AF: Изменение режима автофокусировки ☆

Можно выбрать характеристики работы автофокусировки, соответствующие условиям съемки и объекту. В режимах базовой зоны оптимальная функция AF автоматически устанавливается для каждого режима съемки.

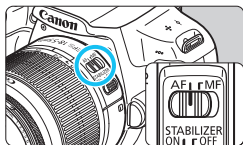

- 1 Установите переключатель режима фокусировки на объективе в положение <AF>.

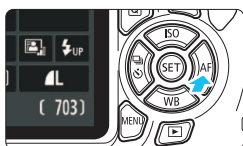

- 2 Нажмите кнопку <▶ AF>.
▶ Появится экран [Функция AF].

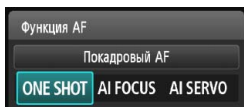

- 3 Выберите функцию AF.
 - Нажимайте кнопки <◀> <▶> или поверните диск <☀>, чтобы выбрать требуемую функцию AF, затем нажмите <SET>.
- 4 Сфокусируйтесь на объекте.
 - Наведите точку AF на объект и наполовину нажмите кнопку спуска затвора. Камера будет производить фокусировку в соответствии с выбранной функцией AF.

Режим «Покадровая автофокусировка» для съемки неподвижных объектов

Подходит для неподвижных объектов. При нажатии кнопки спуска затвора наполовину камера фокусируется только один раз.

- Точка внутри точки AF, где обеспечена наводка на резкость, подсвечивается на короткое время красным цветом, и загорается индикатор подтверждения фокусировки <●> внизу видоискателя.
- В случае оценочного замера (стр. 111) экспозиция устанавливается в момент завершения фокусировки.
- Пока кнопка спуска затвора удерживается наполовину нажатой, фокусировка остается фиксированной. При необходимости можно изменить композицию кадра.

- Если не удастся достичь фокусировки, индикатор подтверждения фокусировки <●> в видоискателе начинает мигать. В этом случае невозможно произвести съемку, даже если полностью нажать кнопку спуска затвора. Измените композицию кадра и попробуйте навести на резкость еще раз или см. «Объекты, сложные для фокусировки» (стр. 97).
- Если параметр [**1: Звук. подтвер.**] устанавливается в положение [**Откл.**], то при завершении фокусировки звуковой сигнал не подается.

Режим AI Servo AF (следающая автофокусировка) для съемки движущихся объектов

Эта функция AF пригодна для съемки движущихся объектов, когда расстояние фокусировки постоянно изменяется. Пока кнопка спуска затвора удерживается наполовину нажатой, камера будет продолжать фокусировку на объекте.

- Экспозиция устанавливается в момент выполнения съемки.
- Если установлен автоматический выбор точки AF (стр. 95), камера в первую очередь использует для фокусировки центральную точку AF. Во время автофокусировки, даже если объект смещается в сторону от центральной точки AF, камера продолжает отслеживать фокусировку до тех пор, пока объект попадает в зону действия другой точки AF.

В режиме AI Servo AF (следающая автофокусировка) звуковой сигнал при достижении фокусировки не подается. Кроме того, не загорается индикатор подтверждения фокусировки <●> в видоискателе.

Режим AI Focus AF для автоматического переключения функции AF

В режиме AI Focus AF (интеллектуальная автофокусировка) осуществляется автоматическое переключение из функции AF «Покадровая автофокусировка» (покадровая автофокусировка) в режим AI Servo AF (следающая автофокусировка), если объект съемки начинает двигаться.

- Если объект съемки начинает движение после достижения фокусировки в режиме «Покадровая автофокусировка», фотокамера обнаруживает движение, переключает функцию AF на AI Servo AF и продолжает отслеживать движущийся объект.

Если в режиме AI Focus AF (интеллектуальная автофокусировка) удастся достичь фокусировки с помощью режима Servo (следающий), раздается негромкий звуковой сигнал. Однако индикатор подтверждения фокусировки <●> в видоискателе не загорается. Следует помнить, что в этом случае фокусировка не фиксируется.

Выбор точки AF ☆

В режимах базовой зоны фотокамера обычно автоматически фокусируется на ближайшем объекте. Следовательно, она может не всегда фокусироваться на главном объекте в соответствии с замыслом пользователя.

В режимах <P>, <Tv>, <Av> и <M> можно выбирать точку AF для наводки на главный объект.

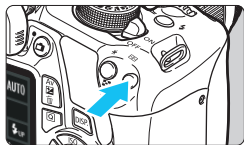



1 Нажмите кнопку < >. (Ⓞ6)

- ▶ Выбранная точка AF будет показана на ЖК-дисплее и в видоискателе.



2 Выберите точку AF.

- Для выбора точки AF нажимайте кнопку < >.
- Глядя в видоискатель, при помощи диска < > выберите точку AF таким образом, чтобы она мигала красным цветом.
- Когда подсвечиваются все точки AF, включается автоматический выбор точки AF. Точка AF для наводки на объект будет выбрана автоматически.
- Нажатие кнопки < > переключает выбор точки AF между центральной точкой AF и автоматическим выбором точки AF.

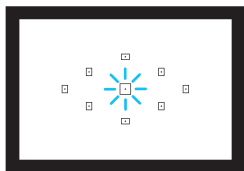

3 Сфокусируйтесь на объекте.





- Наведите точку AF на объект и нажмите кнопку спуска затвора наполовину для фокусировки.

Рекомендации по съемке

- При съемке портрета крупным планом снимайте в режиме «Покадровая автофокусировка» и сфокусируйтесь на глазах. После выполнения начальной фокусировки на глаза можно изменить композицию кадра, и лицо останется в фокусе.
- Если фокусировку выполнить сложно, выберите и используйте центральную точку AF. Центральная точка AF наиболее чувствительна из всех девяти точек.
- Для упрощения фокусировки на движущиеся объекты установите камеру в режим автоматического выбора точки AF или AI Servo AF (стр. 94). Центральная точка AF будет использоваться первой. Во время автофокусировки, даже если объект смещается в сторону от центральной точки AF, камера продолжает отслеживать фокусировку до тех пор, пока объект попадает в зону действия другой точки AF.

Лампа помощи AF с использованием встроенной вспышки

В условиях низкой освещенности при нажатии кнопки спуска затвора наполовину встроенная вспышка может выдавать короткую серию вспышек. Объект освещается для упрощения автофокусировки.

- Лампа помощи AF от встроенной вспышки не работает в режимах съемки < >, < > и < >.
- Лампа помощи AF не работает в режиме AI Servo AF (следящая автофокусировка).
- Эффективная дальность света лампы помощи AF, излучаемого встроенной вспышкой — около 4 м.
- Если в режимах творческой зоны используется вспышка, которую можно поднять нажатием кнопки < > (стр. 101), то при необходимости будет включена лампа помощи AF. Обратите внимание, что в зависимости от настройки [7: Включение лампы помощи AF] в меню [43: Пользовател. функции (C.Fn)] подсветка для автофокусировки может не производиться (стр. 262).

 Если используется телеконвертер (приобретается дополнительно), а диафрагменное число превышает значение f/5.6, съемка в режиме автофокусировки станет невозможной (за исключением режимов [FlexiZone - Single] и [По изобр.] во время съемки в режиме Live View). Подробнее см. в инструкции по эксплуатации телеконвертера.

Объекты, сложные для фокусировки

При съемке определенных объектов наводка на резкость с помощью автофокусировки может оказаться невозможной (мигает индикатор подтверждения фокусировки видоискателя <●>). К таким объектам относятся:

- Малоконтрастные объекты (Пример: голубое небо, однотонные плоские поверхности и т.п.)
- Объекты с низкой освещенностью
- Объекты в очень ярком контровом свете или сильно отражающие объекты (Пример: автомобили с полированным кузовом и т.п.)
- Попадание в зону действия точки AF близких и удаленных объектов (Пример: животные в клетке и т.п.)
- Объекты с повторяющейся структурой. (Пример: окна небоскреба, клавиатура компьютера и т.п.)

В таких случаях выполните одну из следующих операций.

- (1) В режиме «Покадровая автофокусировка» (покадровая автофокусировка) зафиксируйте фокусировку на каком-либо объекте, находящемся на том же расстоянии от камеры, что и фотографируемый объект, а затем измените композицию кадра (стр. 59).
- (2) Установите переключатель режима фокусировки на объективе в положение <MF> и выполните фокусировку вручную.



Объекты, сложные для фокусировки при съемке в режиме Live View методами [FlexiZone - Single] и [По изобр.], см. на стр. 146.

MF: Ручная фокусировка

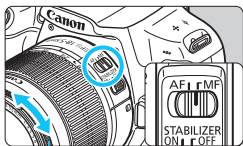

Кольцо фокусировки

- 1 Установите переключатель режима фокусировки на объективе в положение <MF>.
- 2 Сфокусируйтесь на объекте.
 - Произведите фокусировку, поворачивая кольцо фокусировки на объективе до тех пор, пока объект в видоискателе не будет сфокусирован.



Если при ручной фокусировке нажать кнопку спуска затвора наполовину и удерживать ее в этом состоянии, точка AF, в которой достигнута резкость, кратковременно подсвечивается красным цветом, при этом подается звуковой сигнал и в видоискателе загорается индикатор подтверждения фокусировки <●>.

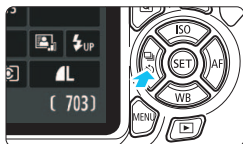

Серийная съемка ☆

Позволяет снимать со скоростью примерно 3 кадра/с. Эта функция эффективна при съемке бегущего в вашу сторону ребенка или изменяющихся выражений лица.



1 Нажмите кнопку <◀◀   >.

2 Выберите < >.

- Нажмите кнопки <◀◀ >>> или поверните диск < >, чтобы выбрать режим серийной съемки < >, затем нажмите кнопку < >.

3 Произведите съемку.

- Камера производит серийную съемку, пока кнопка спуска затвора удерживается полностью нажатой.

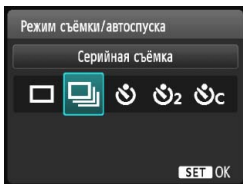

Рекомендации по съемке

Установите функцию AF (стр. 93) в соответствии с объектом.

• **Для движущегося объекта:**

В режиме AI Servo AF при серийной съемке производится непрерывная фокусировка.

• **Для неподвижного объекта:**

В режиме «Покадровая автофокусировка» при серийной съемке камера фокусируется только один раз.



- Если в меню [**43: Пользовател. функции (C.Fn)**] для функции [**5: Шумопод. при высоких ISO**] задано значение [**2: Сильное**] (стр. 261), максимальная длина серии при серийной съемке существенно снижается. Скорость серийной съемки также может уменьшиться.
- При низком уровне заряда аккумулятора скорость серийной съемки несколько снижается.
- В режиме AI Servo AF (следящая автофокусировка) скорость серийной съемки может немного снижаться в зависимости от объекта съемки и используемого объектива.
- Скорость серийной съемки также может снижаться при съемке в помещении или в условиях недостаточной освещенности.

Использование автоспуска

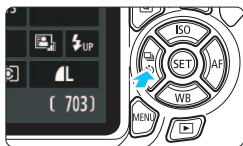

1 Нажмите кнопку <◀ [SET] ▶>.

2 Выберите режим автоспуска.

- Нажимайте кнопки <◀> <▶> или поверните диск < [Sun] >, чтобы выбрать режим автоспуска, затем нажмите < [SET] >.

☀ : Таймер автоспуска: 10 с

☀₂ : Таймер автоспуска: 2 с[★]

☀_c : Таймер автоспуска: 10 с и серийная съемка



Нажимайте кнопки <▲> <▼>, чтобы установить количество кадров серийной съемки (от 2 до 10), которое будет снято после срабатывания таймера автоспуска.

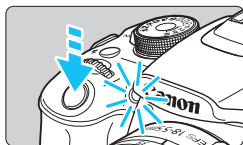
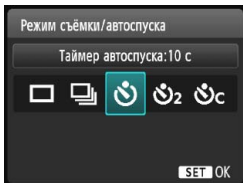

3 Произведите съемку.

- Смотря в видоискатель, сфокусируйтесь на объекте, затем полностью нажмите кнопку спуска затвора.

▶ Работу автоспуска можно контролировать с помощью индикатора автоспуска, звукового сигнала или обратного отсчета (в секундах) на ЖК-дисплее.

▶ За 2 с до съемки индикатор автоспуска начинает гореть, а частота подачи звукового сигнала увеличивается.

- В режиме <☀c> интервал между снимками может увеличиться в зависимости от значения настроек съемки, таких как качество записи изображений и настройки вспышки.
- Если при нажатии кнопки спуска затвора вы не будете смотреть в видоискатель, закройте его крышкой окуляра (стр. 269). При попадании в видоискатель света в момент съемки экспозиция может быть нарушена.

- После съемки с таймером автоспуска просмотрите изображение и убедитесь, что полученное изображение имеет правильную фокусировку и экспозицию (стр. 80).
- При использовании автоспуска для съемки автопортрета предварительно зафиксируйте фокусировку (стр. 59) по объекту, расположенному на таком же расстоянии, на каком вы будете находиться во время съемки.
- Для отмены автоспуска после его запуска, нажмите кнопку <◀ [SET] ▶>.

⚡ Использование встроенной вспышки

В помещении, при низкой освещенности или в условиях контрового дневного света поднимите встроенную вспышку и нажмите кнопку спуска затвора для съемки со вспышкой. В режиме <P> выдержка (1/60 с – 1/200 с) будет установлена автоматически, чтобы предотвратить нарушение резкости вследствие сотрясения фотокамеры.

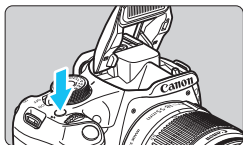

1 Нажмите кнопку <⚡>.

- В режимах творческой зоны для съемки со вспышкой достаточно нажать кнопку <⚡>.
- Во время зарядки вспышки в видоискателе отображается «⚡buSY», а на ЖК-дисплее отображается [BUSY⚡].



2 Нажмите кнопку спуска затвора наполовину.

- Убедитесь, что в левой нижней части видоискателя загорелся значок <⚡>.

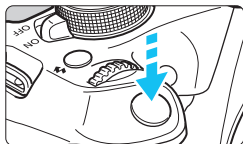

3 Произведите съемку.

- После завершения наводки на резкость и полного нажатия кнопки спуска затвора во время съемки сработает вспышка.

Эффективная дальность действия вспышки (Прибл. в метрах)

Чувствительность ISO (стр. 88)	EF-S18-55mm f/3.5-5.6 IS II	
	Широкоугольное положение: f/3.5	Положение телефото: f/5.6
ISO 100	1-2,6	1-1,6
ISO 200	1-3,7	1-2,3
ISO 400	1-5,3	1-3,3
ISO 800/AUTO*	1-7,4	1-4,6
ISO 1600	1,3-10,5	1-6,6
ISO 3200	1,9-14,9	1,2-9,3
ISO 6400	2,6-21,0	1,6-13,1
H: ISO 12800	3,7-29,7	2,3-18,6

* При использовании заполняющей вспышки можно установить значение чувствительности ISO ниже ISO 800.

💡 Рекомендации по съемке

- Если объект расположен слишком далеко, увеличьте чувствительность ISO (стр. 88). Увеличивая чувствительность ISO, можно увеличить дальность действия вспышки.
- При ярком свете уменьшите значение чувствительности ISO. Если в видоискателе мигает значение экспозиции, уменьшите значение чувствительности ISO.
- Снимите бленду объектива. Не приближайтесь к объекту слишком близко. Если на объектив установлена бленда или фотограф находится слишком близко к объекту съемки, нижняя часть изображения может выглядеть темной из-за перекрывания вспышки. При важной съемке проверьте изображение на ЖК-дисплее, чтобы убедиться, что экспозиция при съемке со вспышкой дает изображение, которое выглядит естественно (нижняя часть изображения не затемнена).

MENU Функция уменьшения эффекта «красных глаз»

Использование лампы уменьшения эффекта «красных глаз» перед съемкой со вспышкой может уменьшить этот эффект.

Функция уменьшения эффекта «красных глаз» работает во всех режимах, кроме , , и .

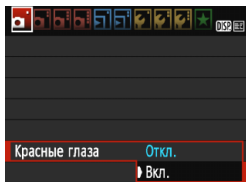

- На вкладке [CAM 1] выберите [Красные глаза], затем нажмите кнопку .
- Выберите пункт [Вкл.], затем нажмите кнопку .
- Во время съемки со вспышкой при нажатии наполовину кнопки спуска затвора загорается лампа уменьшения эффекта «красных глаз». Затем при полном нажатии кнопки спуска затвора производится съемка.



- Функция уменьшения эффекта «красных глаз» наиболее эффективна, если фотографируемый человек смотрит на лампу уменьшения эффекта «красных глаз», если комната хорошо освещена или если фотограф находится близко к объекту.
- При нажатии кнопки спуска затвора наполовину индикатор в нижней части видоискателя уменьшается и исчезает. Для достижения оптимальных результатов производите съемку после выключения этого индикатора.
- Эффективность функции уменьшения эффекта «красных глаз» зависит от снимаемого объекта.



4

Расширенные приемы съемки

Данная глава составлена на основе главы 3, но здесь предлагается целый ряд дополнительных приемов творческой съемки.



- В первой части этой главы рассматривается использование режимов <Tv> <Av> и <M> на диске установки режима.
- Все функции, описанные в главе 3, могут также применяться в режимах <Tv>, <Av> и <M>.
- Функции, которые можно задавать в каждом из режимов съемки, см. на стр. 274.
- Значок ☆ в верхней части страницы справа от заголовка указывает на то, что функция доступна только в режимах творческой зоны (стр. 26).

Указатель главного диска управления

 1/125 

 F5.6 

 3..2..1..0..1..2..3 

Значок указателя < > отображается совместно со значением выдержки, диафрагмы и величиной компенсации экспозиции, указывая, что можно повернуть диск < > для задания соответствующего параметра.

Tv: Передача движения объекта

При помощи режима <Tv> (АЕ с приоритетом выдержки) на диске установки режима можно получить требуемую степень резкости или смазывания на снимке динамичного сюжета.

* <Tv> означает «Значение времени».



Эффект размытости, создающий ощущение движения
(Длинная выдержка: 1/30 с)



Резкое изображение динамичного сюжета
(Короткая выдержка: 1/2000 с)



1 Поверните диск установки режима в положение <Tv>.



2 Установите требуемую выдержку.

- Рекомендации по установке выдержки см. в разделе «Рекомендации по съемке».
- Поворачивая диск <  > вправо, можно установить меньшие значения выдержки, поворачивая диск влево – увеличить выдержку.



3 Произведите съемку.

- После фокусировки и полного нажатия кнопки спуска затвора производится съемка при выбранном значении выдержки.



Индикация выдержки

ЖК-дисплей отображает значение выдержки затвора в виде дроби. В видоискателе отображается только значение знаменателя (диафрагменное число). «0"5» означает 0,5 с, а «15"» означает 15 с.

Рекомендации по съемке

- Создание четких снимков динамичного сюжета**
Установите короткую выдержку, например от 1/4000 до 1/500 с.
- Эффект размытия при съемке ребенка или животного, создающий ощущение быстрого движения**
Используйте средние значения выдержки в диапазоне 1/250 – 1/30 с. Следите за движущимся объектом в видоискателе и нажмите кнопку спуска затвора для съемки. При использовании телеобъектива держите камеру неподвижно для предотвращения ее сотрясения.
- Размытие изображений реки или фонтана**
Используйте длительные выдержки от 1/30 с или больше. Во избежание сотрясения камеры при съемке с рук установите камеру на штатив.
- Установите выдержку таким образом, чтобы значение диафрагмы не мигало.**
При нажатии кнопки спуска затвора наполовину и изменении выдержки при отображении значения диафрагмы, значение диафрагмы также изменится для сохранения постоянной экспозиции (количество света, достигающего датчика изображения). Значение диафрагмы будет мигать, указывая на невозможность получения стандартной экспозиции, если значение диафрагмы выходит за допустимые пределы.
Если при текущей экспозиции изображение слишком темное, будет мигать максимальное значение диафрагмы (минимальное диафрагменное число). Для получения стандартной выдержки поверните диск  влево, чтобы выставить меньшее значение выдержки или увеличить чувствительность ISO.
Если при текущей экспозиции изображение слишком светлое, будет мигать минимальное значение диафрагмы (максимальное диафрагменное число). Для получения стандартной выдержки поверните диск  вправо, чтобы выставить большее значение выдержки или уменьшить чувствительность ISO.



Использование встроенной вспышки

Для получения правильной экспозиции при съемке со вспышкой мощность вспышки будет автоматически установлена в соответствии с автоматически заданным значением диафрагмы (автоматическая установка экспозиции вспышки). Выдержку можно устанавливать от 1/200 до 30 с.

Av: Изменение глубины резкости

Для получения размытого фона или для получения резкого изображения ближних и удаленных объектов поверните диск установки режима в положение <Av> (AE с приоритетом диафрагмы) для настройки глубины резкости (диапазона приемлемой фокусировки).

* <Av> обозначает диафрагменное число — величину, описывающую степень уменьшения отверстия диафрагмы внутри объектива.



Размытый фон

(С меньшим диафрагменным числом: f/5.6)



Резкий передний и задний план

(С большим диафрагменным числом: f/32)

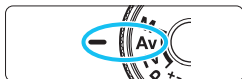

1 Поверните диск установки режима в положение <Av>.

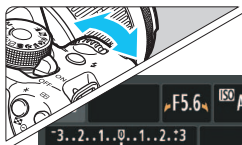

2 Установите требуемую диафрагму.

- Чем больше диафрагменное число, тем больше глубина резкости, т.е. тем большая резкость достигается одновременно для ближнего и дальнего планов.
- Поворотом диска <A> вправо можно увеличить диафрагменное число, а поворотом влево — уменьшить его.



3 Произведите съемку.

- Сфокусируйтесь и полностью нажмите кнопку спуска затвора. Изображение будет снято с выбранным значением диафрагмы.



Индикация диафрагмы



Чем больше диафрагменное число, тем меньше диаметр отверстия диафрагмы. Отображаемые значения величины диафрагмы будут различаться в зависимости от объектива. Если на камере не установлен объектив, в качестве значения величины диафрагмы отображается «00».

Рекомендации по съемке

- **Обратите внимание, что при съемке с большим диафрагменным числом или при недостаточном освещении резкость может снижаться вследствие сотрясения камеры.** При больших значениях диафрагменного числа используются большие выдержки. При низкой освещенности выдержка может составлять до 30 секунд. В этом случае увеличьте чувствительность ISO, держите камеру неподвижно или используйте штатив.
- **Глубина резкости зависит не только от значения диафрагмы, но и от используемого объектива и расстояния до объекта съемки.** Для широкоугольных объективов характерна большая глубина резкости (диапазон приемлемой фокусировки впереди и позади точки фокусировки), поэтому при их использовании для получения резкого изображения переднего и заднего плана нет необходимости устанавливать большое значение диафрагменного числа. С другой стороны, для телеобъектива характерна меньшая глубина резкости. И чем меньше расстояние до объекта, тем меньше глубина резкости. Чем больше расстояние до объекта, тем больше глубина резкости.
- **Задайте такое значение диафрагмы, чтобы в видоискателе не мигало значение выдержки.**

При нажатии кнопки спуска затвора наполовину и изменении значения диафрагмы при отображении выдержки значение выдержки также изменится для сохранения постоянной экспозиции (количества света, достигающего датчика изображения). Значение выдержки будет мигать, указывая на невозможность получения стандартной экспозиции, если значение выдержки выходит за допустимые пределы.



Если снимок будет слишком темным, значение выдержки «30"» (30 с) будет мигать. Для получения стандартной выдержки поверните диск  влево, чтобы выставить меньшее диафрагменное число или увеличить чувствительность ISO. Если снимок будет слишком светлым, значение выдержки «4000» (1/4000 с) будет мигать. Для получения стандартной выдержки поверните диск  влево, чтобы выставить большее диафрагменное число или увеличить чувствительность ISO.

⚡ Использование встроенной вспышки

Для получения правильной экспозиции при съемке со вспышкой мощность вспышки будет автоматически установлена в соответствии с заданным значением диафрагмы (автоматическая установка экспозиции вспышки). Выдержка устанавливается автоматически в диапазоне 1/200 — 30 с в соответствии с яркостью внешнего освещения. При низкой освещенности экспозиция главного объекта обеспечивается автоматическим экспомером вспышки, а экспозиция заднего плана обеспечивается более длительной выдержкой, устанавливаемой автоматически. Достигается правильная экспозиция как объекта, так и заднего плана (автоматическая синхронизация вспышки при длительной выдержке). Для предотвращения сотрясения камеры держите ее неподвижно. Рекомендуется использовать штатив. Чтобы выдержка не была слишком длительной, на вкладке [**⚡3: Пользовател. функции (C.Fn)**] задайте для параметра [**3: Выдержка синхр. вспышки в Av**] значение [**1: 1/200 - 1/60 с (авто)**] или [**2: 1/200 с (фиксированная)**] (стр. 259).

MENU Просмотр глубины резкости [☆]

Величина диафрагмы изменяется только в момент съемки фотографии. В остальное время диафрагма остается открытой. Поэтому, когда вы смотрите на сцену съемки через видоискатель или на ЖК-дисплее, вы видите малую глубину резкости. С помощью описанной ниже процедуры можно проверить глубину резкости перед съемкой.

1 Включите просмотр глубины резкости.

- В меню [**⚡3: Пользовател. функции (C.Fn)**] задайте для параметра [**9: Функция кнопки SET**] значение [**4: Просмотр с глубиной резк.**] (стр. 264).
- Подробные сведения о настройке пользовательских функций см. на стр. 256.

2 Выйдите из меню.

- Дважды нажмите кнопку <MENU> для выхода из меню.

3 Нажмите кнопку <SET>.

- ▶ Диафрагма объектива придет в соответствие с текущей установкой, и можно будет просмотреть глубину резкости.

 При просмотре изображения в режиме Live View (стр. 134) и удерживании нажатой кнопки <SET> резкости можно изменить диафрагму и увидеть, как изменится глубина резкости.

M: Ручная экспозиция

Можно установить требуемую выдержку и диафрагму вручную. Используя показания индикатора величины экспозиции в видоискателе, можно установить любое значение экспозиции. Этот способ называется ручной экспозицией.

* <M> означает «Ручной».



1 Поверните диск установки режима в положение <M>.



<Av []> + < []>

2 Установите чувствительность ISO (стр. 88).

3 Установите выдержку и диафрагму.

- Для установки выдержки поворачивайте диск < []>.
- Для установки величины диафрагмы удерживайте нажатой кнопку <Av []> и поверните диск < []>.

Указатель стандартной экспозиции



Метка величины экспозиции

4 Сфокусируйтесь на объекте.

- Нажмите кнопку спуска затвора наполовину.
- ▶ Параметры экспозиции отобразятся в видоискателе.
- Метка величины экспозиции < []> позволяет определить степень отклонения от стандартной величины экспозиции.

5 Установите экспозицию и произведите съемку.

- Установите требуемую выдержку и диафрагму.
- Если величина экспозиции выходит за пределы ± 2 степени от стандартной экспозиции, в крайней части индикатора величины экспозиции в видоискателе отображается значок < []> или значок < []>. (Если величина экспозиции выходит за пределы ± 3 степени, на ЖК-дисплее будет мигать значок < []> рядом с отображаемым значением <-3> или <+3>.)



- Если в меню [2: Auto Lighting Optimizer / 2: Автокоррекция яркости] (стр.119) задано любое значение, кроме [Запрещена], изображение может выглядеть ярким даже при установленной уменьшенной экспозиции.
- Если для чувствительности ISO задано значение «Авто», этот параметр будет меняться в соответствии со значениями выдержки и диафрагмы для достижения стандартной экспозиции. Поэтому, возможно, не удастся достичь желаемого эффекта экспозиции.

⚡ Использование встроенной вспышки

Для получения правильной экспозиции при съемке со вспышкой, мощность вспышки будет автоматически установлена в соответствии с установленным вручную значением диафрагмы (автоматическая установка экспозиции вспышки). Для выдержки возможна установка величин в пределах от 1/200 до 30 с или выбор режима ручной выдержки.

BULB: Ручные выдержки

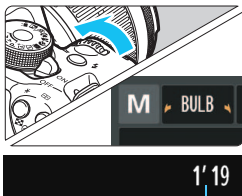

Истекшее время экспонирования

В режиме ручной выдержки затвор остается открытым до тех пор, пока кнопка спуска затвора удерживается нажатой. При помощи этой функции можно фотографировать фейерверки и другие сюжеты, требующие длительных выдержек.

В шаге 3 на предыдущей станции поверните диск <  > влево, чтобы установить значение < **BULB** >. На ЖК-дисплее отображается истекшее время экспонирования.

- При ручных выдержках не направляйте камеру на яркий источник света, например, на солнце в солнечный день или на яркий источник искусственного света. Это может привести к повреждению датчика изображения или внутренних деталей камеры.
- Так как при ручной выдержке изображение содержит больше шумов, чем обычно, оно может выглядеть немного зернистым.
- Снизить шум, причиной которого являются длительные выдержки, можно, установив для пункта [4: Шумопод. при длит. выдержке] в меню [⚡ 3: Пользовател. функции (C.Fn)] значение [1: Авто] или [2: Вкл.] (стр. 260).
- Если для чувствительности ISO задано значение Авто для съемки при ручных выдержках, чувствительность ISO будет зафиксирована на ISO 800 (стр. 90).

 Съемку с ручной выдержкой рекомендуется производить с помощью штатива и дистанционного переключателя (приобретается отдельно, стр. 269).

Изменение режима замера экспозиции ☆

Предусмотрено три способа (режима замера экспозиции) для измерения яркости объекта. Обычно рекомендуется использование оценочного замера. В режимах базовой зоны режим автоматического выбора устанавливается автоматически.

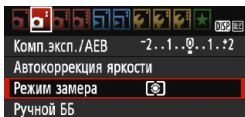

1 Выберите [Режим замера].

- На вкладке [📷2] выберите пункт [Режим замера], затем нажмите кнопку <SET>.

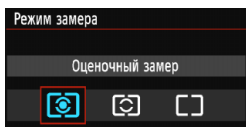

2 Установите режим замера экспозиции.

- Выберите режим замера экспозиции и нажмите <SET>.

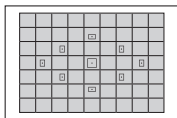

Оценочный замер

Оценочный замер — это универсальный режим замера экспозиции в камере, подходящий для большинства объектов, даже в условиях контрового света. Камера автоматически устанавливает экспозицию в соответствии со сценой.

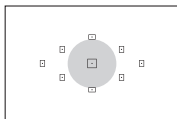

Частичный замер экспозиции



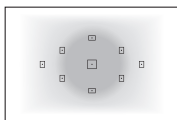

Удобен, когда фон значительно светлее снимаемого объекта из-за контрового освещения и т.п. Серая область на рисунке слева показывает область замера яркости для получения стандартной экспозиции.



Центрально-взвешенный замер

При осуществлении замера яркости производится замер в центре видоискателя с последующим усреднением по всему кадру. Данный режим замера экспозиции предназначен для опытных пользователей.



В режиме  (оценочный замер) экспозиция фиксируется после нажатия кнопки спуска затвора наполовину и достижения фокусировки. В режиме  (частичный замер экспозиции),  (точечный замер) и  (центрально-взвешенный замер) установка экспозиции производится в момент съемки кадра. (Экспозиция не фиксируется при нажатии кнопки спуска затвора наполовину.)

Установка компенсации экспозиции ☆

Av [] Установка компенсации экспозиции

Если не удастся получить правильную экспозицию (без вспышки), задайте компенсацию экспозиции. Данная функция может быть использована в режимах творческой зоны (кроме режима <M>). Величину компенсации экспозиции можно установить в интервале ± 5 ступеней с шагом $1/3$ ступени.

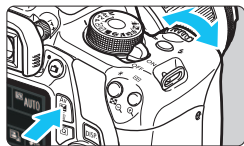

Увеличенная экспозиция для получения более светлого изображения



Уменьшенная экспозиция для получения более темного изображения

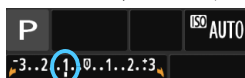

Темная экспозиция



Увеличенная экспозиция для получения более яркого изображения

- Чтобы сделать изображение светлее: удерживайте кнопку <Av []> и поверните диск < []> вправо (увеличенная экспозиция).
- Чтобы сделать изображение темнее: удерживайте кнопку <Av []> и поверните диск < []> влево (уменьшенная экспозиция).

- ▶ Величина экспозиции отображается на ЖК-дисплее и в видоискателе, как показано на рисунке.
- После съемки отмените компенсацию экспозиции, установив ее вновь на 0.

- Индикация компенсации экспозиции в видоискателе возможна только до ± 2 ступеней. Если установленное значение компенсации экспозиции превышает ± 2 ступени, на индикаторе величины экспозиции у крайнего значения отобразится значок < []> или < []>.
- Если вы хотите установить компенсацию экспозиции более ± 2 ступеней, рекомендуется установить ее с помощью функции [[] 2: Комп.эксп./АЕВ] (стр. 114) или с помощью экрана быстрого управления (стр. 46).

Компенсация экспозиции вспышки

Если освещение объекта вспышкой не дает нужной экспозиции, установите компенсацию экспозиции вспышки. Величину компенсации экспозиции можно установить в интервале ± 2 ступеней с шагом 1/3 ступени.

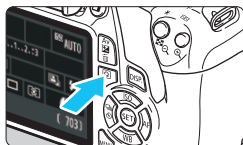

1 Нажмите кнопку <Fn>. (Fn)

- ▶ Отображается экран быстрого управления (стр. 46).



2 Выберите [Flash Exposure Compensation].

- Нажимайте кнопки перехода <Left> <Right> для выбора [Flash Exposure Compensation].
- ▶ В нижней части экрана отображается [Компенс. экспозиции всп.].



3 Установите значение величины компенсации экспозиции.

- Чтобы сделать экспозицию вспышки светлее, поверните диск <Light Meter> вправо (увеличение экспозиции). Чтобы сделать изображение темнее, поверните диск <Light Meter> влево (уменьшение экспозиции).
- ▶ При нажатии кнопки спуска затвора наполовину в видоискателе появится значок <Flash Exposure Compensation>.
- После съемки отмените компенсацию экспозиции вспышки, установив ее вновь на 0.

 Если в меню [Camera 2: Auto Lighting Optimizer / Camera 2: Автокоррекция яркости] (стр. 119) установлено значение, отличное от [Запрещена], изображение может выглядеть ярким даже при установленной отрицательной компенсации экспозиции или компенсации экспозиции вспышки.

 Компенсацию экспозиции вспышки можно установить при помощи меню [Настройки встр. вспышки] на вкладке [Camera 1: Управление вспышкой] (стр. 195).

MENU Автоматический брекетинг экспозиции ☆

Эта функция является дополнением функции компенсации экспозиции, добавляя автоматическое варьирование экспозиции (до ± 2 ступеней с шагом $1/3$ ступени) между тремя кадрами, как показано ниже. Можно выбрать оптимальную экспозицию. Эта функция называется АЕВ (автоматический брекетинг экспозиции).

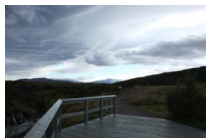

Стандартная экспозиция

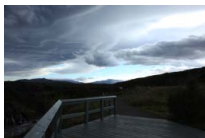

Более темная экспозиция (Уменьшенная экспозиция)

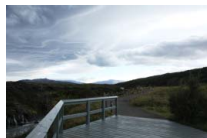

Более светлая экспозиция (Увеличенная экспозиция)

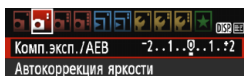

1 Выберите пункт [Комп.эксп./АЕВ].

- На вкладке [📷2] выберите [Комп.эксп./АЕВ], а затем нажмите <SET>

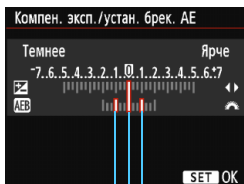

2 Установите диапазон АЕВ.

- Дискон <☀️> установите диапазон АЕВ.
- Нажимайте кнопки <◀️> <▶️>, чтобы установить величину компенсации экспозиции. Если режим АЕВ используется в сочетании с компенсацией экспозиции, средняя экспозиция для режима АЕВ устанавливается с учетом величины компенсации экспозиции.
- Нажмите <SET>, чтобы задать значение.
- При нажатии кнопки <MENU> для выхода из меню диапазон АЕВ отображается на ЖК-дисплее.

Диапазон АЕВ

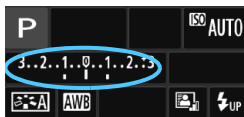

3 Произведите съемку.

- Сфокусируйтесь и полностью нажмите кнопку спуска затвора. Три кадра в режиме брекетинга снимаются в следующей последовательности: стандартная экспозиция, уменьшенная экспозиция и увеличенная экспозиция.

Отмена режима АЕВ

- Для отключения отображения диапазона АЕВ выполните шаги 1 и 2.
- Установка режима АЕВ будет также автоматически отменена при установке переключателя питания в положение <OFF>, после завершения зарядки встроенной вспышки и т.д.



Рекомендации по съемке

- **Использование режима АЕВ при серийной съемке**
Если установлен режим серийной съемки <[]> (стр. 98), при полном нажатии кнопки спуска затвора три кадра в режиме брекетинга снимаются непрерывно в следующей последовательности: стандартная экспозиция, уменьшенная экспозиция и увеличенная экспозиция.
- **Использование режима АЕВ в режиме <[]> покадровой съемки**
Для получения трех кадров с использованием брекетинга необходимо три раза нажать кнопку спуска затвора. Три кадра в режиме брекетинга будут экспонированы в следующей последовательности: стандартная экспозиция, уменьшенная экспозиция и увеличенная экспозиция.
- **Использование режима АЕВ с автоспуском.**
При использовании таймера автоспуска <[]> <[]> (стр. 100), три кадра в режиме брекетинга снимаются непрерывно с 10-секундной или 2-секундной задержкой. Если установлено <[]> (стр. 100), количество кадров в серийной съемке будет в три раза больше установленного.



- Режим АЕВ не работает со вспышкой и при ручных выдержках.
- Если в меню [] 2: Auto Lighting Optimizer/ [] 2: Автокоррекция яркости (стр. 119) установлено любое значение, кроме [Запрещена], то эффект от использования режима АЕВ будет минимальным.

✳ Фиксация экспозиции ☆

Фиксацию экспозиции следует использовать, если область фокусировки должна отличаться от области экспомера или если требуется снять несколько кадров с одинаковой экспозицией. Для фиксации экспозиции нажмите кнопку <✳>, затем измените композицию кадра и сделайте снимок. Это называется фиксацией АЕ. Данный прием удобен при съемке объектов с подсветкой сзади.

1 Сфокусируйтесь на объекте.

- Нажмите кнопку спуска затвора наполовину.
- ▶ Отображаются параметры экспозиции.

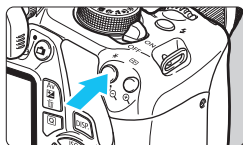

2 Нажмите кнопку <✳>. (ⓘ4)

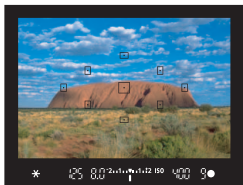

- ▶ В видоискателе загорается значок <✳>, указывая на то, что значение экспозиции зафиксировано (фиксация АЕ).
- При каждом нажатии кнопки <✳> фиксируется текущее значение экспозиции.



3 Измените композицию кадра и произведите съемку.

- Если требуется сохранить фиксацию АЕ для съемки нескольких кадров, удерживайте нажатой кнопку <✳> и нажмите кнопку спуска затвора для съемки другого кадра.

Работа функции фиксации АЕ

Режим замера экспозиции (стр. 111)	Способ выбора точки АF (стр. 95)	
	Автоматический выбор	Ручной выбор
 *	Фиксация АЕ применяется в точке АF, в которой обеспечена наводка на резкость.	Фиксация АЕ применяется в выбранной точке АF.
	Фиксация АЕ применяется в центральной точке АF.	

* Когда переключатель режима фокусировки на объективе установлен в положение <MF>, фиксация АЕ производится в центральной точке АF.

✳ Фиксация экспозиции вспышки ☆

Если объект находится не в центре кадра, при съемке со вспышкой изображение объекта может оказаться слишком светлым или слишком темным в зависимости от фона и других факторов. В этом случае следует использовать фиксацию FE. Установив правильную экспозицию вспышки для объекта, можно изменить композицию кадра (разместить объект вне центра кадра) и сделать снимок. Эту функцию можно использовать также со вспышкой Canon Speedlite серии EX.

* FE означает экспозицию вспышки.

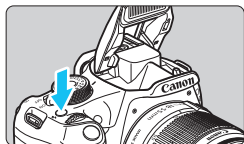

1 Нажмите кнопку <⚡>.

- ▶ Поднимается встроенная вспышка.
- Нажмите наполовину кнопку спуска затвора и посмотрите в видоискатель — должен загореться значок <⚡>.



2 Сфокусируйтесь на объекте.

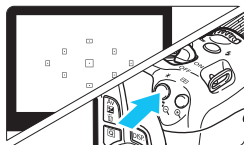

3 Нажмите кнопку <✳>. (Ⓜ16)

- Наведите центр видоискателя на объект в том месте, где нужно зафиксировать экспозицию вспышки, затем нажмите кнопку <WB>.
- ▶ Вспышка срабатывает в предварительном режиме, а требуемая мощность вспышки рассчитывается и сохраняется в памяти.
- ▶ В видоискателе на мгновение отображается значок «FEL» и загорается индикатор <⚡*>.
- При каждом нажатии кнопки <✳> срабатывает предварительная вспышка, а требуемая мощность вспышки рассчитывается и сохраняется в памяти.



4 Произведите съемку.

- Выберите композицию кадра и полностью нажмите кнопку спуска затвора.
- ▶ Вспышка срабатывает при съемке.



- Если объект расположен слишком далеко и не попадает в эффективный диапазон действия вспышки, мигает символ <⚡>. Подойдите ближе к фотографируемому объекту и повторно выполните шаги 2–4.
- Фиксация FE невозможна при съемке в режиме Live View.

MENU Автокоррекция яркости и контрастности ☆

Если изображение получается темным или контрастность изображения низкая, контрастность и яркость изображения можно исправить автоматически. Эта функция называется Auto Lighting Optimizer (Автокоррекция яркости). Настройка по умолчанию — **[Стандартная]**. Для изображений JPEG коррекция выполняется в момент съемки изображения. В режимах базовой зоны автоматически устанавливается значение **[Стандартная]**.

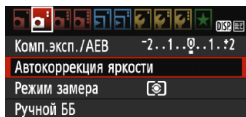

1 Выберите [Auto Lighting Optimizer/ Автокоррекция яркости].

- На вкладке [**2**] выберите пункт **[Auto Lighting Optimizer/ Автокоррекция яркости]**, затем нажмите кнопку **<SET>**.

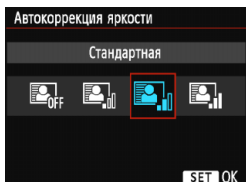

2 Выберите значение.

- Выберите настройку, затем нажмите кнопку **<SET>**.

3 Произведите съемку.

- При необходимости изображение записывается со скорректированной яркостью и контрастностью.



- Если в меню [**3: Пользовател. функции (C.Fn)**] функция **[6: Приоритет светов]** установлена на **[1: Разрешен]**, для функции Auto Lighting Optimizer (Автокоррекция яркости) автоматически будет установлен вариант **[Запрещена]** и эту настройку нельзя будет изменить.
- Если эффект функции Auto Lighting Optimizer (Автокоррекция яркости) слишком сильный и изображение слишком яркое, установите значение **[Слабая]** или **[Запрещена]**.
- Если установлено любое другое значение, кроме **[Запрещена]**, и используется компенсация экспозиции или компенсация экспозиции вспышки для получения более темного снимка, изображение все равно может получиться светлым. Чтобы уменьшить экспозицию, установите для этого параметра значение **[Запрещена]**.
- В зависимости от условий съемки возможно увеличение шумов.

MENU Коррекция затемнения углов изображения

В зависимости от характеристик объектива четыре угла снимка могут выглядеть более темными. Это явление называется снижением или падением освещенности на периферии поля изображения объектива и может быть скорректировано. Настройка по умолчанию – **[Разрешена]**. Для изображений JPEG коррекция выполняется в момент съемки изображения. Для изображений RAW коррекцию можно выполнить с помощью программы Digital Photo Professional (программное обеспечение EOS, стр. 319).

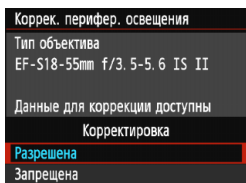
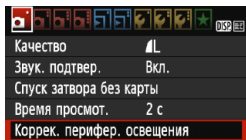

1 Выберите пункт **[Коррек. перифер. освещения]**.

- На вкладке [1] выберите пункт **[Коррек. перифер. освещения]**, затем нажмите кнопку < (SET) >.

2 Выберите значение.

- Убедитесь в том, что на экране для установленного объектива отображается сообщение **[Данные для коррекции доступны]**.
- При отображении сообщения **[Данные для коррекции недоступны]** см. раздел «Данные для коррекции искажений объектива» на странице.
- Выберите пункт **[Разрешена]**, затем нажмите кнопку < (SET) >.

3 Произведите съемку.

- Изображение будет записано со скорректированной периферийной освещенностью.



Коррекция отключена



Коррекция включена

Данные для коррекции искажений объектива

Камера уже содержит данные для коррекции периферийной освещенности объектива приблизительно для 25 объективов. Если на шаге 2 выбрать пункт **[Разрешена]**, коррекция периферийной освещенности применяется автоматически для любого объектива, данные для коррекции по которому были зарегистрированы в камере. С помощью программы EOS Utility (программное обеспечение EOS, стр. 319), можно проверить, по каким объективам в камере зарегистрированы данные для коррекции. Кроме того, можно зарегистрировать данные для коррекции для незарегистрированных объективов. Подробные сведения см. в документе PDF «EOS Utility Инструкция по эксплуатации» (стр. 315) на диске EOS Camera Instruction Manuals Disk DVD-ROM.



- Коррекцию периферийной освещенности невозможно применить к уже снятому изображению JPEG.
- В зависимости от условий съемки на периферии изображения могут появляться шумы.
- В случае использования объектива другого производителя (не Canon) для коррекции рекомендуется задать настройку **[Запрещена]** и **[Выключить]**, даже если отображается сообщение **[Данные для коррекции доступны]**.
- При использовании увеличения во время съемки в режиме Live View коррекция периферийной освещенности не будет отражена в изображении на ЖК-дисплее.



- Если эффект коррекции недостаточно заметен, увеличьте изображение после съемки и проверьте снова.
- Коррекцию можно применять даже при установке телеконвертера или конвертера для съемки в натуральную величину.
- Если данные для коррекции, относящиеся к установленному объективу не зарегистрированы в камере, результат будет тот же, что и при задании для коррекции значения **[Запрещена]**.
- Применяемая величина коррекции немного ниже максимальной величины коррекции, которую можно задать с помощью программы Digital Photo Professional (программное обеспечение EOS).
- Если для данного объектива нет информации о расстоянии съемки, величина коррекции уменьшается.
- Чем выше чувствительность ISO, тем меньше величина коррекции.

🔧 Пользовательская настройка характеристик изображения ☆

Стиль изображения можно настроить, изменив индивидуальные параметры, такие как [Резкость] и [Контрастность]. Для проверки получаемых эффектов сделайте пробные снимки. См. порядок настройки стиля [Монохромное] на стр. 124.

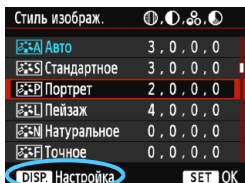

1 Выберите пункт [Стиль изображ.].

- На вкладке [2] выберите пункт [Стиль изображ.], затем нажмите кнопку <SET>.
- Появится экран выбора стиля изображения.

2 Выберите стиль изображения.

- Выберите стиль изображения, а затем нажмите кнопку <DISP>.

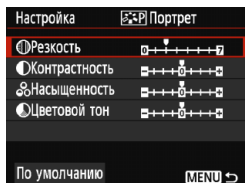

3 Выберите параметр.

- Выберите параметр, например, [Резкость], затем нажмите кнопку <SET>.



4 Задайте значение параметра.

- Нажимайте кнопки <◀> <▶>, чтобы установить требуемое значение, затем нажмите <SET>.
- Для сохранения установленных значений параметров нажмите кнопку <MENU>. Снова отображается экран выбора стиля изображения.
- Все значения, отличающиеся от значений по умолчанию, отображаются синим цветом.

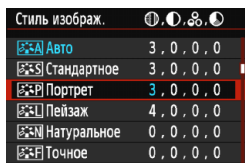

- Выбрав на шаге 3 пункт [По умолчанию], можно восстановить для параметров соответствующего стиля изображения значения по умолчанию.
- Для выполнения съемки с измененным стилем изображения выберите измененный стиль изображения в соответствии с указаниями пункта 2 на стр. 91, затем выполните съемку.

Значения параметров и их влияние

Резкость

Регулирует резкость изображения.

Для уменьшения резкости сместите в сторону **0**. Чем ближе значение к **0**, тем мягче выглядит изображение.

Для увеличения резкости сместите значение в сторону **7**.

Чем ближе значение к **7**, тем резче выглядит изображение.

Контрастность

Регулирует контрастность изображения и яркость цветов.

Для уменьшения контрастности сместите значение в сторону с минусом. Чем ближе значение к **-**, тем более приглушенным выглядит изображение.

Для увеличения контрастности сместите значение в сторону с плюсом. Чем ближе значение к **+**, тем более жестким выглядит изображение.

Насыщенность

Регулировка насыщенности цветов изображения.

Для уменьшения насыщенности цветов сместите значение в сторону с минусом. Чем ближе значение к **-**, тем более насыщенными выглядят цвета.

Для увеличения насыщенности цветов сместите значение в сторону с плюсом. Чем ближе значение к **+**, тем более насыщенными выглядят цвета.

Цветовой тон

Регулировка цветового тона кожи.

Для получения более красных телесных оттенков перемещайте ползунок в сторону с минусом. Чем ближе значение к **-**, тем более красными выглядят телесные оттенки.

Для уменьшения красноты телесных оттенков перемещайте ползунок в сторону с плюсом. Чем ближе значение к **+**, тем более желтыми выглядят телесные оттенки.

☰ Настройка стиля «Монохромное»

Для стиля «Монохромное», помимо параметров **[Резкость]** и **[Контрастность]**, описанных на предыдущей странице, можно настраивать параметры **[Эффект фильтра]** и **[Тонирование]**.

🎯 Эффект фильтра

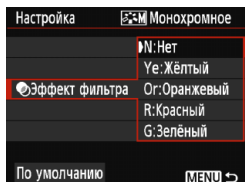

Применяя к монохромному изображению эффект фильтра, можно дополнительно выделить на изображении белые облака или зеленые деревья.

Фильтр	Пример эффекта
N: Нет	Обычное черно-белое изображение без эффекта фильтра.
Ye: Жёлтый	Голубое небо выглядит более естественным, а белые облака – более воздушными.
Or: Оранжевый	Синее небо выглядит немного более темным. Закат выглядит более ярким.
R: Красный	Синее небо выглядит темным. Осенние листья выглядят более четкими и светлыми.
G: Зелёный	Цвет кожи и губ будет приглушенным. Зеленая листва выглядит более четкой и светлой.

📄 С увеличением настройки **[Контрастность]** эффект фильтра становится более выраженным.

🎨 Тонирование

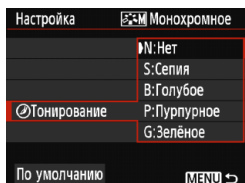

Применяя эффект тонирования, можно создать монохромное изображение соответствующего цвета. Такая обработка сделает изображение более эффектным. Предусмотрены следующие значения: **[N:Нет]** **[S:Сепия]** **[B:Голубое]** **[P:Пурпурное]** или **[G:Зелёное]**.

🔧 Регистрация предпочтительных характеристик изображения ☆

Можно выбрать базовый стиль изображения, например, [Портрет] или [Пейзаж], настроить его параметры в соответствии с собственными потребностями и зарегистрировать в качестве стиля [Пользов. 1], [Пользов. 2] или [Пользов. 3]. Можно создать множество стилей изображения с разными значениями таких параметров, как резкость и контрастность. С помощью прилагаемого программного обеспечения EOS Utility (программное обеспечение EOS, стр. 319) можно также настраивать параметры стиля изображения, зарегистрированного в камере.

1 Выберите пункт [Стиль изображ.].

- На вкладке [📷 2] выберите пункт [Стиль изображ.], затем нажмите кнопку <SET>.
- ▶ Появится экран выбора стиля изображения.

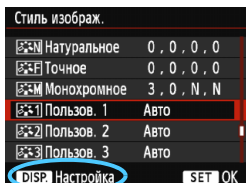

2 Выберите [Пользов. *].

- Выберите [Пользов. *], затем нажмите кнопку <DISP.>.
- ▶ Открывается экран настройки функции.

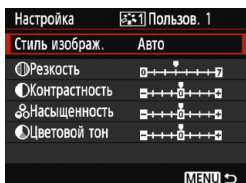

3 Нажмите кнопку <SET>.

- Выбрав [Стиль изображ.], нажмите кнопку <SET>.

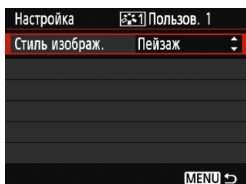

4 Выберите базовый стиль изображения.

- Кнопками <▲> <▼> выберите стиль изображения, затем нажмите кнопку <SET>.
- Чтобы настроить параметры стиля изображения, зарегистрированного в камере с помощью EOS Utility (программное обеспечение EOS), выберите стиль изображения здесь.

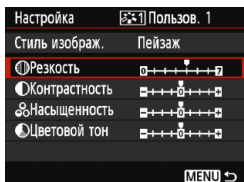

5 Выберите параметр.

- Выберите параметр, например, **[Резкость]**, затем нажмите кнопку **<SET>**.

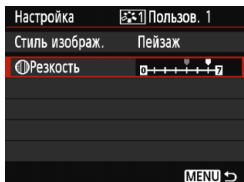

6 Задайте значение параметра.

- Нажимайте кнопки **<◀>** **<▶>**, чтобы установить требуемое значение, затем нажмите **<SET>**.
 Подробнее см. в разделе «Пользовательская настройка характеристик изображения» на страницах 122–124.
- Нажмите кнопку **<MENU>** для регистрации измененного стиля изображения. Снова отображается экран выбора стиля изображения.
 - ▶ Базовый стиль изображения отображается справа от пункта **[Пользов. *]**.
 - ▶ Если установки стиля изображения, зарегистрированного как **[Пользов. *]**, изменены относительно установок базового стиля изображения, название стиля изображения будет отображаться синим цветом.

- ❗ Если для варианта **[Пользов. *]** уже зарегистрирован стиль изображения, при изменении базового стиля изображения на шаге 4 зарегистрированные данные стиля изображения обнуляются.
- При выполнении команды **[Сброс всех настроек камеры]** (стр. 190) все **[Пользов. *]** настройки возвращаются к значениям по умолчанию. Только измененные параметры стиля изображения, зарегистрированного в камере с помощью EOS Utility (программное обеспечение EOS), вернутся к настройкам по умолчанию.

- 📷 Для съемки с зарегистрированным стилем изображения выберите в соответствии с указаниями шага 2 на странице 91 пункт **[Пользов. *]** и затем произведите съемку.
- Чтобы ознакомиться с процедурой регистрации стиля изображения в камере, см. «EOS Utility Инструкция по эксплуатации» (стр. 315).

WB: Соответствие источнику света ☆

Функция настройки цветового тона, позволяющая передавать цвет белых предметов так, чтобы на снимке они выглядели белыми, называется балансом белого (ББ). Обычно настройка <AWB> (Авто) обеспечивает правильный баланс белого. Если при настройке <AWB> не удается получить естественные цвета, можно выбрать баланс белого в соответствии с источником света или настроить его вручную, производя съемку белого объекта.



1 Нажмите кнопку <▼ WB>.

- ▶ Появится экран [Баланс белого].



2 Выберите настройку баланса белого.

- Нажмите кнопки <◀> <▶> или выберите диском <☀> требуемую настройку, затем нажмите кнопку <SET>.
- На экране для выбранного баланса белого <☀> <🏠> <☁> <☀> <⚡> отображается «Около ****К» – это соответствующая цветовая температура в градусах Кельвина.

☑ Ручной баланс белого

Ручной баланс белого позволяет вручную выбрать баланс белого для конкретного источника освещения с большей точностью. Выполняйте эту процедуру при том источнике света, который будет использоваться при съемке.

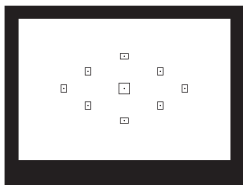

1 Сфотографируйте объект белого цвета.

- Плоский белый объект должен заполнять центральную область видоискателя.
- Сфокусируйтесь вручную и установите для белого объекта стандартную экспозицию.
- Можно использовать любую из настроек баланса белого.

WB +/- Регулировка цветового тона для источника света ☆

Можно скорректировать установленный баланс белого. Эта коррекция будет иметь тот же эффект, что и использование имеющихся в продаже фильтров преобразования цветовой температуры или фильтров цветокомпенсации. Коррекция каждого цвета предусматривает его установку на один из девяти уровней. Эта функция предназначена для опытных пользователей, знакомых с использованием цветных компенсационных и конверсионных светофильтров.

Коррекция баланса белого

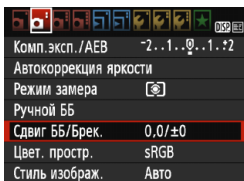

1 Выберите [Сдвиг ББ/Брек.].

- На вкладке [📷2] выберите пункт [Сдвиг ББ/Брек.], затем нажмите кнопку <SET>.
- ▶ Появится экран коррекции ББ/брекетинга ББ.

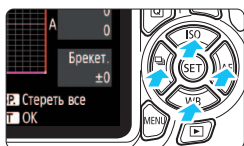

2 Установите коррекцию баланса белого.

- Нажимайте кнопки <📷>, чтобы переместить метку «■» в требуемое положение.
- В обозначает синий цвет, А — янтарный, М — пурпурный и G — зеленый. Цветовой баланс изображения будет скорректирован в соответствии с выбранным цветом.
- В правом верхнем углу индикатор «Сдвиг» показывает направление сдвига цветового баланса и величину коррекции.
- При нажатии кнопки <DISP.> все настройки в пункте [Сдвиг ББ/Брек.] отменяются.
- Нажмите кнопку <SET>, чтобы выйти из режима настройки и вернуться в меню.

Пример настройки: A2, G1

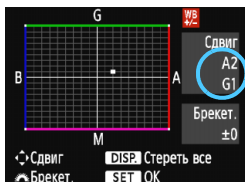

- При коррекции баланса белого в видоискателе и на верхнем ЖК-индикаторе появляется <WB +/->.
- Один уровень коррекции синего/желтого цветов эквивалентен прибл. 5 майредам фильтра преобразования цветовой температуры. (Майред: единица измерения, обозначающая плотность фильтра преобразования цветовой температуры).

Автоматический брекетинг баланса белого

Сделав один снимок, можно одновременно записать три изображения с различными цветовыми тонами. На основе цветовой температуры текущего баланса белого производится съемка с вилкой в направлении синий/янтарный или пурпурный/зеленый. Это называется брекетингом баланса белого (ББ-Брекет.). Брекетинг ББ возможен до ± 3 ступеней с шагом одна ступень.

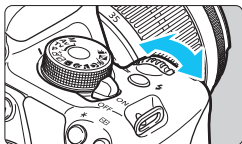

Сдвиг В/А, ± 3 уровня

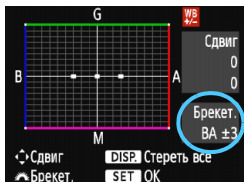

Установите величину брекетинга баланса белого.

- На шаге 2 процедуры коррекции баланса белого при повороте диска < > вид метки «■» на экране изменяется на «■ ■ ■» (3 точки). Поворотом диска вправо устанавливается брекетинг ББ, а поворотом влево — брекетинг М/Г.
- ▶ Индикатор «Брекет.», расположенный справа, показывает направление сдвига цветового баланса и величину коррекции.
- При нажатии кнопки < DISP. > все настройки в пункте [Сдвиг ББ/Брек.] отменяются.
- Нажмите кнопку < SET >, чтобы выйти из режима настройки и вернуться в меню.

Порядок брекетинга

Брекетинг для этих изображений организован в следующей последовательности: 1. стандартный баланс белого, 2. сдвиг в сторону синего (В), 3. сдвиг в сторону янтарного (А) или 1. стандартный баланс белого, 2. сдвиг в сторону пурпурного (М) и 3. сдвиг в сторону зеленого (G).

ⓘ В режиме брекетинга баланса белого уменьшается максимальная длина серии при серийной съемке, а возможное количество снимков уменьшается приблизительно до 1/3 от обычного количества.

- В сочетании с брекетингом баланса белого можно задать также коррекцию баланса белого и АЕВ. Если в сочетании с брекетингом баланса белого задать АЕВ, во время съемки одного кадра записывается в сумме девять изображений.
- Поскольку для каждого снимка записывается три кадра, запись на карту занимает больше времени.
- «Брек.» обозначает брекетинг.

MENU Установка диапазона воспроизведения цветов ☆

Диапазон воспроизводимых цветов называется цветовым пространством. В этой камере для снятых изображений можно установить цветовое пространство sRGB или Adobe RGB. Для обычной съемки рекомендуется устанавливать пространство sRGB. В режимах базовой зоны пространство sRGB задается автоматически.

1 Выберите [Цвет. простр.].

- На вкладке [CAMERA 2] выберите пункт [Цвет. простр.], затем нажмите <SET>.

2 Задайте требуемое цветовое пространство.

- Выберите [sRGB] или [Adobe RGB], затем нажмите кнопку <SET>.



Adobe RGB

Это цветовое пространство в основном используется для коммерческой печати и других производственных целей. Не рекомендуется использовать эту установку, если Вы не знакомы с технологией обработки изображений, пространством Adobe RGB и правилами Design rule for Camera File System 2.0 (Exif 2.21 или выше). На компьютерах с профилем sRGB и принтерах, не поддерживающих стандарт Design rule for Camera File System 2.0 (Exif 2.21 или выше), изображение будет выглядеть очень блеклым. Поэтому необходима последующая программная обработка изображений.



- Если сделанная фотография была записана в цветовом пространстве Adobe RGB, первым символом имени файла будет символ подчеркивания «_».
- Профиль ICC не добавляется. Описание профиля ICC приводится в инструкции по эксплуатации программного обеспечения в формате PDF (стр. 315) на диске DVD-ROM.



5

Съемка с просмотром изображения на ЖК-дисплее (Съемка в режиме Live View)

Можно производить съемку, просматривая изображение на ЖК-дисплее камеры. Такой способ называется «Съемка в режиме Live View».

Съемка в режиме Live View подходит для фотографирования неподвижных объектов. Если держать камеру в руках и производить съемку, просматривая изображение на ЖК-дисплее, изображения могут получаться смазанными из-за сотрясения камеры. Рекомендуется использовать штатив.



Дистанционная съемка в режиме Live View

Установив на компьютере программу EOS Utility (программное обеспечение EOS, стр. 319), можно подключить камеру к компьютеру и производить дистанционную съемку, просматривая изображение на экране компьютера. Подробные сведения см. в Инструкции по эксплуатации программного обеспечения в формате PDF (стр. 315) на диске DVD-ROM.

Съемка с просмотром изображения на ЖК-дисплее



1 Выведите изображение в режиме Live View.

- Нажмите кнопку .
- ▶ На ЖК-дисплее появится изображение, снимаемое в режиме Live View.
- Изображение, отображаемое на дисплее в режиме Live View, отражает уровень яркости фактического снятого изображения.



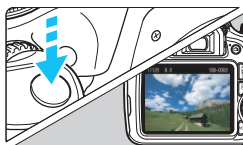

2 Сфокусируйтесь на объекте.

- При нажатии кнопки спуска затвора наполовину камера выполняет фокусировку с использованием текущего метода автофокусировки (стр. 142).



3 Произведите съемку.

- Полностью нажмите кнопку спуска затвора.
- ▶ Производится съемка, и снятое изображение отобразится на ЖК-дисплее.
- ▶ После завершения просмотра изображения камера автоматически возвращается к съемке в режиме Live View.
- Для завершения съемки в режиме Live View нажмите кнопку .

- Охват изображения составляет приблизительно 100% (когда качество записи изображений установлено на JPEG ).
- Для съемки в режиме Live View в качестве режима замера экспозиции устанавливается оценочный замер.
- В режимах творческой зоны можно проверить глубину резкости, задав для параметра [9: Функция кнопки SET] в меню [4: Пользовател. функции (C.Fn)] значение [4: Просмотр с глубиной резк.].
- При серийной съемке для всех кадров применяется экспозиция, установленная для первого кадра.

Активация съемки в режиме Live View

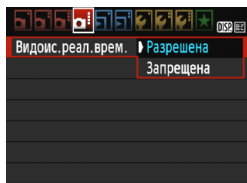

Задайте для параметра **[Видоис. реал.врем.]** значение **[Разрешена]**. В режимах базовой зоны параметры меню для съемки в режиме Live View будут отображаться на вкладке **[📷2]**, а в режимах творческой зоны они будут отображаться на вкладке **[📷4]**.

Возможное количество снимков, которые можно сделать в режиме Live View

Температура	Условия съемки	
	Без вспышки	Вспышка используется в 50% случаев
Комнатная температура (23°C)	Прибл. 190 кадров	Прибл. 180 кадров
Низкая температура (0°C)	Прибл. 180 кадров	Прибл. 170 кадров

- Приведенные выше цифры рассчитаны для работы с полностью заряженным аккумулятором LP-E10 по стандартам тестирования CIPA (Ассоциация производителей камер и устройств обработки изображения).
- При полностью заряженном аккумуляторе LP-E10 непрерывно производить съемку в режиме Live View можно в течение приблизительно 1 часа 25 минут при комнатной температуре (23°C).



- Не направляйте камеру на яркий источник света, например, на солнце в солнечный день или на яркий источник искусственного света. Это может привести к повреждению датчика изображения или внутренних деталей камеры.
- Предупреждения, касающиеся съемки в режиме Live View, приведены на стр. 151–152.



- При использовании вспышки слышен звук двойного срабатывания затвора, однако выполняется съемка только одного кадра. Также для съемки изображения после нажатия кнопки спуска затвора потребуется несколько больше времени, чем при съемке с использованием видискателя.
- Если камера не используется в течение продолжительного времени, питание автоматически выключается, как задано в параметре **[🔌1: Автоотключение]** (стр. 181). Если для пункта **[🔌1: Автоотключение]** установлено значение **[Запретить]**, съемка в режиме Live View автоматически прекратится через 30 минут. (Питание камеры остается включенным).
- С помощью кабеля HDMI (продается отдельно) можно вывести изображение в режиме Live View на телевизор (стр. 222).

Отображение информации

- При каждом нажатии кнопки <DISP.> изменяется отображаемая информация.

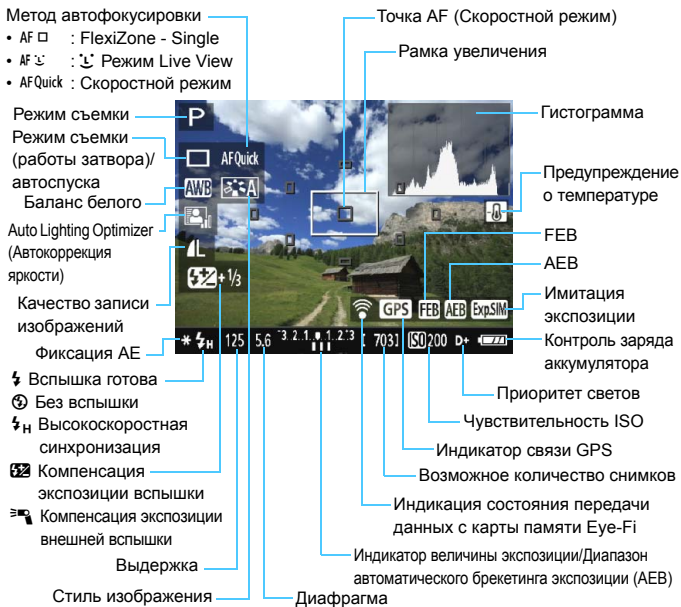

- Если значок <Exp.SIM> отображается белым цветом, это означает, что яркость снимаемого изображения на Live View близка к тому, как будет выглядеть снятый кадр.
- Мигание значка <Exp.SIM> означает, что яркость изображения в режиме съемки с использованием Live View отличается от фактического результата съемки (из-за слишком низкой или высокой освещенности). Однако фактически записанное изображение будет отражать установленную экспозицию. Обратите внимание, что шум, наблюдаемый при съемке, может быть более заметен, чем на получаемой видеозаписи.
- Следует учесть, что при использовании вспышки или ручной выдержки значок <Exp.SIM> и гистограмма недоступны. При низкой или высокой освещенности гистограмма может отображаться неправильно.

Имитация конечного изображения

Имитация конечного изображения отображает установки стиля изображения, баланса белого и других функций для изображения, снимаемого в режиме Live View, чтобы пользователь мог видеть, как будет выглядеть записанное изображение.

При видеосъемке изображение, выводимое в режиме Live View, будет автоматически отображать настройки функций, перечисленные ниже.

Имитация конечного изображения во время съемки в режиме Live View

- Стиль изображения
 - * Будут отображаться все настройки: резкость, контрастность, насыщенность цветов, цветовой тон.
- Баланс белого
- Коррекция баланса белого
- Выбор атмосферы съемки
- Съемка в зависимости от освещения/сцены
- Экспозиция
- Просмотр глубины резкости (с помощью установки для функции C.Fn-9-4 значения ВКЛ. кнопкой <SET>)
- Auto Lighting Optimizer (Автокоррекция яркости)
- Коррекция периферийной освещенности
- Приоритет светов
- Соотношение сторон (подтверждение области изображения)

Настройки функций съемки

Здесь приводится описание настроек функций, специфических для съемки в режиме Live View.

Q Быстрое управление

При нажатии кнопки **<Q>** во время отображения изображения на ЖК-дисплее в режиме творческой зоны можно настроить следующее: Метод автофокусировки, Съемка (работа затвора)/автоспуск, Баланс белого, Стилль изображения, Auto Lighting Optimizer (Автокоррекция яркости), Качество записи изображений и Чувствительность ISO. В режимах базовой зоны можно настроить метод автофокусировки и настройки, перечисленные в таблице на странице 72.



1 Нажмите кнопку **<Q>**.

- ▶ Функции, которые можно устанавливать с помощью функции быстрого управления отобразятся в левой части экрана.
- Если для метода автофокусировки выбрано значение **<AFQuick>**, также будет отображаться точка AF. Можно также выбрать точку AF (стр. 148).

2 Выберите функцию и установите ее.

- Для выбора функции нажмите кнопки **<▲>** **<▼>**.
- ▶ Отобразится выбранная функция и руководство по функциям (стр. 53).
- Для установки функции нажмите кнопки **<◀>** **<▶>** или поверните диск **<⌚>**. При нажатии кнопки **<SET>** отобразится экран настройки соответствующей функции.

3 Выйдите из режима настройки.

- Для возврата к съемке в режиме Live View нажмите кнопку **<Q>**.

 Если в режимах творческой зоны для параметра **[10: Функция кнопки вспышки]** установлено значение **[1: Чувствительность ISO]** в меню **[F: 3 Пользовател. функции (C.Fn)]**, поднять встроенную вспышку можно также с помощью функции быстрого управления. Чувствительность ISO будет задана с помощью кнопки **<⚡>**.

Настройка функций меню

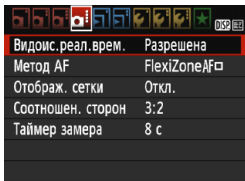

Отображаются следующие параметры меню.

Функции, которые можно установить на данном экране, относятся только к съемке в режиме Live View. Данные функции не работают при съемке с использованием видеоискателя (установки на активны).

В режимах базовой зоны параметры меню для съемки в режиме Live View будут отображаться на вкладке [📷2], а в режимах творческой зоны они будут отображаться на вкладке [📷4].

- **Съемка в режиме Live View (Видоис.реал.врем.)**
Установите для съемки в режиме Live View значение [Разрешена] или [Запрещена].
- **Метод автофокусировки**
Можно выбрать [FlexiZone - Single] (Покадровая съемка), [⏏ По избр.] или [Скоростной]. Для получения более подробной информации о методах автофокусировки см. страницы 142-149.
- **Отображение сетки**
Установив значение [Сетка 1⇄] или [Сетка 2###], можно вызвать отображение сетки. При съемке можно проверить горизонтальный или вертикальный наклон.

● **Соотношение сторон** *

Соотношения сторон могут иметь следующие значения [3:2], [4:3], [16:9] или [1:1]. Область, окружающая изображение в режиме Live View, заполняется черным при следующих соотношениях сторон: [4:3] [16:9] [1:1].

Изображения JPEG будут сохраняться с заданным соотношением сторон. Изображения RAW всегда будут сохраняться с соотношением сторон [3:2]. Информация о выбранном соотношении сторон добавляется в файл изображения RAW. При обработке изображения RAW с помощью программного обеспечения EOS можно получить изображение с соотношением сторон, которое было установлено при съемке. В случае соотношения сторон [4:3], [16:9] и [1:1] линии соотношения сторон появляются во время просмотра изображения, однако они на самом деле не прорисовываются на изображении.

Качество изображения	Соотношение сторон и количество пикселей (прибл.)			
	3:2	4:3	16:9	1:1
L	5184x3456 (17,9 мегапикселя)	4608x3456 (16,0 мегапикселя)	5184x2912* (15,1 мегапикселя)	3456x3456 (11,9 мегапикселя)
RAW				
M	3456x2304 (8,0 мегапикселя)	3072x2304 (7,0 мегапикселя)	3456x1944 (6,7 мегапикселя)	2304x2304 (5,3 мегапикселя)
S1	2592x1728 (4,5 мегапикселя)	2304x1728 (4,0 мегапикселя)	2592x1456* (3,8 мегапикселя)	1728x1728 (3,0 мегапикселя)
S2	1920x1280 (2,5 мегапикселя)	1696x1280* (2,2 мегапикселя)	1920x1080 (2,1 мегапикселя)	1280x1280 (1,6 мегапикселя)
S3	720x480 (350 000 пикселей)	640x480 (310 000 пикселей)	720x400* (290 000 пикселей)	480x480 (230 000 пикселей)





- Значения качества записи изображений, помеченных звездочками, не точно соответствуют соотношению сторон.
- Отображаемая область для значений соотношения сторон, отмеченных звездочкой, немного больше, чем записанная область. При съемке проверьте снятые снимки на ЖК-дисплее.
- При использовании другой камеры для прямой печати изображений, снятых на эту камеру с соотношением сторон 1:1, результаты печати могут быть неправильными.

- **Таймер замера экспозиции** [☆]

Время отображения настроек экспозиции можно изменять (время фиксации AE). В режимах базовой зоны таймер замера экспозиции установлен на 8 секунд.



При выборе одной из следующих функций съемка в режиме Live View невозможна. Чтобы возобновить съемку в режиме Live View, нажмите кнопку .

- [3: Данные для удаления пыли], [2: Очистить вручную], [3: Сбросить настройки] или [3: Встроенн. ПО вер.]

Использование автофокусировки (Метод автофокусировки)

Выбор метода автофокусировки

Для выполнения съемки объекта можно выбрать один из методов автофокусировки в соответствии с условиями съемки. Поддерживаются следующие методы автофокусировки: [FlexiZone - Single], [По изобр.] (определение лица, стр. 143) и [Скоростной] (стр. 148).

Если требуется добиться точной наводки на резкость, установите переключатель режима фокусировки на объективе в положение <MF>, увеличьте изображение и выполните фокусировку вручную (стр. 150).

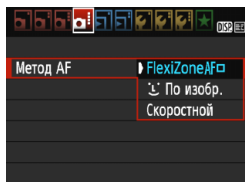

Выберите метод автофокусировки.

- На вкладке [4] выберите [Метод AF]. (В режимах базовой зоны этот параметр находится на вкладке [2].)
- Выберите нужный метод автофокусировки и нажмите <SET>.
- Во время отображения изображения в режиме Live View можно нажать кнопку <Q> для выбора метода автофокусировки на экране быстрого управления (стр. 138).

FlexiZone - Single: AF

Для фокусировки используется датчик изображения. Хотя при отображении изображения в режиме Live View автофокусировка возможна, она занимает больше времени, чем в скоростном режиме. Кроме того, фокусировка может быть затруднена по сравнению со скоростным режимом.



Точка AF

1 Выведите изображение в режиме Live View.

- Нажмите кнопку <Live View>.
- ▶ На ЖК-дисплее появится изображение, снимаемое в режиме Live View.
- ▶ Отобразится точка AF <AF>.

2 Переместите точку AF

- Для перемещения точки AF в необходимое положение нажимайте кнопки <AF>. (Оно не может находиться на краях снимка.)
- Нажмите кнопку <SET> для возврата точки AF к центру. (Если задан параметр C.Fn-9, нажмите <SET>, удерживая кнопку <Av/ISO/AF-ON/AF-ON> нажатой.)

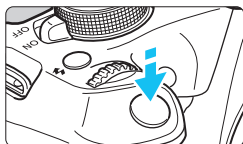

3 Сфокусируйтесь на объекте.

- Наведите точку AF на объект и наполовину нажмите кнопку спуска затвора.
- ▶ После завершения наводки на резкость точка AF загорится зеленым цветом и прозвучит звуковой сигнал.
- ▶ Если выполнить наведение на резкость не удалось, точка AF загорится оранжевым цветом.



4 Произведите съемку.

- Проверьте фокусировку и экспозицию и полностью нажмите кнопку спуска затвора для съемки кадра (стр. 134).

☺ (Определение лица) Режим Live View: AF ☺

Выполняется определение лиц людей и фокусировка на них с использованием такого метода автофокусировки, как [FlexiZone - Single]. Попросите человека, снимок которого хотите сделать, повернуться лицом к камере.



1 Выведите изображение в режиме Live View.

- Нажмите кнопку <📷>.
- ▶ На ЖК-дисплее появится изображение, снимаемое в режиме Live View.

2 Выберите точку AF.

- После определения лица появится рамка <☺>, окружающая лицо, на которое будет выполнена фокусировка.
- При определении нескольких лиц отображается значок <☺>. Используйте кнопки <◀> <▶>, чтобы переместить рамку <☺> на лицо, которое должно быть в фокусе.

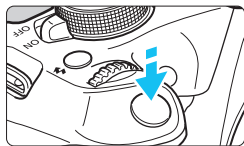

3 Сфокусируйтесь на объекте.

- Нажмите кнопку спуска затвора наполовину, камера выполнит фокусировку на лицо, окруженное рамкой <[]>.
- ▶ После завершения наводки на резкость точка AF загорится зеленым цветом и прозвучит звуковой сигнал.
- ▶ Если выполнить наведение на резкость не удалось, точка AF загорится оранжевым цветом.
- Если лицо определить не удастся, отображается точка AF <[]> и автофокусировка выполняется по центру.



4 Произведите съемку.

- Проверьте фокусировку и экспозицию и полностью нажмите кнопку спуска затвора для съемки кадра (стр. 134).

- ❗ ● Если лицо фотографируемого человека находится не в фокусе, обнаружение лица будет невозможно. Если объектив позволяет выполнять фокусировку вручную даже когда переключатель режима фокусировки установлен в положение <AF>, поверните кольцо фокусировки для приблизительной наводки на резкость. Тогда лицо будет распознано и отобразится значок <[]>.
- Отличный от лица человека объект может быть определен как лицо.
- Функция определения лица не работает, если на изображении лицо слишком маленькое или слишком большое, при слишком ярком или слабом освещении, если лицо ориентировано горизонтально, сильно наклонено или частично скрыто.
- Рамка фокусировки <[]> может охватывать только часть лица.

- 📄 ● При нажатии кнопки <[]> метод автофокусировки переключится на значение [По изображ.] (стр. 142). Нажимая кнопки <[]>, можно перемещать точку AF. Снова нажмите кнопку <[]> для возврата к [☺] (Определение лица) По изображению]. (Если задан параметр C.Fn-9, нажмите <[]>, удерживая кнопку <Av/☑/☐> нажатой.)
- Поскольку для лица, расположенного слишком близко к краю изображения, автофокусировка невозможна, рамка <[]> на дисплее будет недоступна. В этом случае при нажатии кнопки спуска затвора наполовину для фокусировки будет использована центральная точка AF <[]>.

Примечания для параметров [FlexiZone - Single] и [По избр.]

Функция AF

- Фокусировка займет больше времени, чем в режиме [Скоростной].
- Даже если резкость достигнута, нажатие спуска затвора наполовину приведет к повторной фокусировке.
- Можно непрерывно фокусироваться на движущийся объект.
- В течение и после автофокусировки яркость изображения может меняться.
- Если во время отображения снимаемого изображения на Live View изменяется источник света, экран может мигать, что затруднит фокусировку. В этом случае выйдите из режима Live View и выполните автофокусировку при имеющемся источнике света.
- Если установлено значение [FlexiZone - Single], то при нажатии кнопки <Q> область, охваченная точкой AF, будет увеличена. Нажмите кнопку спуска затвора наполовину для фокусировки в режиме увеличения при просмотре. Эту функцию следует использовать при работе с камерой на штативе и необходимости получения точной фокусировки. Если фокусировка при выбранном увеличении затруднительна, вернитесь в режим обычного просмотра и воспользуйтесь функцией AF. Учтите, что скорость автофокусировки для обычного и увеличенного просмотра может различаться.
- При увеличении изображения после фокусировки с использованием параметра [FlexiZone - Single] в режиме нормального просмотра изображение может не выглядеть сфокусированным.
- Если выбран параметр [По избр.], увеличение изображения не поддерживается.

Условия съемки, затрудняющие фокусировку

- малоконтрастные объекты, например, голубое небо, однотонные плоские поверхности или объекты с низкой детализацией светлых и темных областей;
- объекты с низкой освещенностью;
- полосатые или другие объекты, изменение контрастности которых происходит только в одном направлении;
- объекты с повторяющейся структурой (окна небоскреба, клавиатура компьютера и т.п.);
- тонкие линии и очертания объектов;
- источник освещения, яркость, цвет или структура которого постоянно меняется;
- ночные сюжеты или точечные источники света;
- флуоресцентное или светодиодное освещение, когда изображение мигает;
- очень мелкие объекты;
- объекты на краю изображения;
- сильно отражающие объекты;
- объекты, на которых точка AF охватывает близкие и удаленные объекты (например, животное в клетке);
- объекты, продолжающие движение внутри точки AF, которые не могут быть неподвижными из-за сотрясения камеры или размытости изображения;
- объект, приближающийся к камере или удаляющийся от нее;
- очень сильно расфокусированный объект;
- при использовании мягкорисующего объектива с применением функции смягченного изображения;
- использование фильтра со специальным эффектом;
- в процессе автофокусировки на экране появляется шум (пятна, полосы).



- Если в условиях съемки, указанных на предыдущей странице, выполнить наведение на резкость не удалось, установите переключатель режима фокусировки на объективе в положение <MF> и выполните фокусировку вручную.
- При использовании автофокусировки с одним из следующих объективов рекомендуется режим [**Скоростной**]. Автофокусировка в режиме [**FlexiZone - Single**] или [**По изображ.**] может потребовать больше времени либо нормальная фокусировка может не быть достигнута.

EF50mm f/1.4 USM, EF50mm f/1.8 II, EF50mm f/2.5 Compact Macro,
EF100mm f/2.8 Macro USM, EF75-300mm f/4-5.6 III,
EF75-300mm f/4-5.6 III USM

Для получения информации об объективах, снятых с продажи, обратитесь к местному веб-сайту Canon.



- Если необходимо произвести съемку объекта на периферии, когда он находится немного не в фокусе, наведите центральную точку AF на объект, повторно выполните фокусировку и произведите съемку.
- Лампа помощи AF не включается. Однако при использовании вспышки Speedlite серии EX (продается отдельно) со светодиодной подсветкой при необходимости будет включена лампа помощи AF.
- При отображении увеличенного изображения: чем больше степень увеличения, тем сложнее выполнять фокусировку из-за сотрясения камеры при съемке с рук (так же, как если переключатель режима фокусировки на объективе установлен в положение <MF>). Рекомендуется использовать штатив.

Скоростной режим: AFQuick

Специальный датчик автофокусировки используется для фокусировки в режиме «Покадровая автофокусировка» (стр. 93) с таким же методом автофокусировки, как и при съемке с использованием видоискателя.

Хотя возможна быстрая фокусировка на снимаемом объекте,

во время автофокусировки отображение снимаемого изображения на Live View на мгновение прерывается.

Для фокусировки можно использовать девять точек AF (автоматический выбор).

Также для фокусировки можно выбрать одну точку AF и использовать фокусировку только на той области, которая покрывается этой точкой (выбирается вручную).

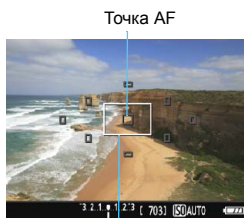

Рамка увеличения

1 Выведите изображение в режиме Live View.

- Нажмите кнопку >.
- ▶ На ЖК-дисплее появится изображение, снимаемое в режиме Live View.
- Небольшие рамки на экране представляют собой точки AF, а рамка большего размера — рамку увеличения.



Скоростной

2 Выберите точку AF. ☆

- Нажмите кнопку > (10) для отображения экрана быстрого управления.
- ▶ Настраиваемые функции отобразятся в левой части экрана.
- Нажимайте кнопки < >, чтобы можно было выбирать точку AF.
- Дискон > выберите точку AF.



Ручной выбор

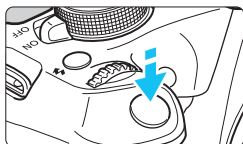

3 Сфокусируйтесь на объекте.

- Наведите точку AF на объект и наполовину нажмите кнопку спуска затвора.
- ▶ Вывод снимаемого изображения на Live View прекратится, зеркало опустится в нижнее положение, и произведется автофокусировка. (Снимок не сделан).
- ▶ По достижении фокусировки использованная точка AF загорается зеленым цветом и изображение в режиме Live View отображается повторно.
- ▶ Если фокусировка не достигнута, точка AF загорится оранжевым цветом и мигает.

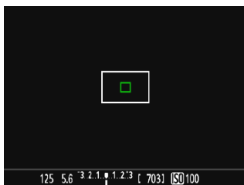

4 Произведите съемку.

- Проверьте фокусировку и экспозицию и полностью нажмите кнопку спуска затвора для съемки кадра (стр. 134).

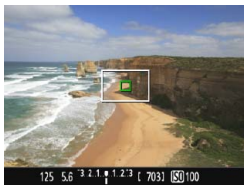

Съемка во время автофокусировки невозможна. Производите съемку только после появления на Live View снимаемого изображения.

MF: Ручная фокусировка

Можно увеличить изображение и произвести точную наводку с помощью ручной фокусировки.

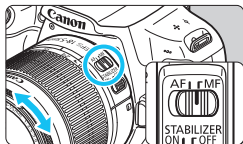

1 Установите переключатель режима фокусировки на объективе в положение <MF>.

- Для приблизительной фокусировки поворачивайте кольцо фокусировки на объективе.

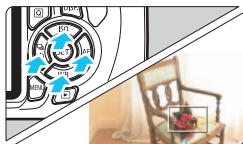

2 Переместите рамку увеличения.

- Нажимайте кнопки <◀▶>, чтобы переместить рамку увеличения в требуемое место фокусировки.
- Нажмите кнопку <SET> для возврата рамки увеличения в центр. (Если задан параметр C.Fn-9, нажмите <SET>, удерживая кнопку <Av/☒/☐> нажатой.)

Рамка увеличения

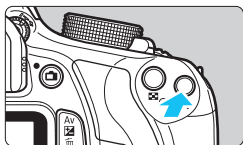

3 Увеличьте изображение.

- Нажмите кнопку <Q>.
- ▶ Изображение внутри рамки увеличения увеличится.
- При каждом нажатии кнопки <Q> отображение будет изменяться в следующей последовательности:

→ 5x → 10x → Обычный вид



4 Сфокусируйтесь вручную.

- Для фокусировки смотрите на увеличенное изображение и поворачивайте кольцо фокусировки на объективе.
- После наводки на резкость нажмите кнопку <Q> для возврата к обычному отображению.

Фиксация АЕ

Положение увеличенной области

Увеличение

5 Произведите съемку.

- Проверьте фокусировку и экспозицию и нажмите кнопку спуска затвора для съемки кадра (стр. 134).









Предупреждения, касающиеся съемки в режиме Live View

Качество изображения

- Если съемка производится при высоких значениях чувствительности ISO, на изображении могут стать заметными шумы (полосы, световые точки и т. п.).
- Съемка при высокой температуре может привести к появлению шумов и искажению цветов изображения.
- При длительной съемке в режиме Live View температура внутри камеры может повыситься, что может привести к ухудшению качества изображения. При перерывах в съемке режим Live View всегда следует отключать.
- Если при повышенной температуре внутри камеры производится съемка с длительной выдержкой, качество изображения может ухудшиться. Прекратите съемку в режиме Live View и подождите несколько минут, прежде чем возобновить съемку.

Белый < > и красный < > значки уведомления о температуре внутри камеры

- При повышении температуры внутри камеры из-за продолжительной съемки в режиме Live View, а также при высокой температуре окружающей среды появляется белый значок <  > или красный значок <  >.
- Белый значок <  > указывает на снижение качества фотографий. Рекомендуется выйти из режима съемки Live View и дождаться охлаждения камеры, прежде чем возобновить съемку.
- Красный значок <  > указывает на то, что режим Live View будет в ближайшее время отключен автоматически. В этом случае съемку невозможно будет возобновить до тех пор, пока температура внутри камеры не снизится. Чтобы дать камере восстановиться, отключите режим Live View и на какое-то время выключите камеру.
- Съемка в режиме Live View при высокой температуре в течение продолжительного времени приводит к более раннему появлению значков <  > и <  >. Если съемка не производится, выключите камеру.
- Если при повышенной температуре внутри камеры производится съемка с высокой чувствительностью ISO или с длительной выдержкой, качество изображения может ухудшиться до появления значка <  >.

Результат съемки

- Если произвести съемку при отображении увеличенного изображения, экспозиция может получиться не такой, как требуется. Перед съемкой вернитесь к обычному отображению. Во время увеличения значения диафрагмы и выдержки отображаются оранжевым цветом. Даже при съемке кадра в увеличенном виде изображение будет снято в обычном виде.
- Если для параметра [ 2: Auto Lighting Optimizer/  2: Автокоррекция яркости] (стр. 119) установлено любое значение, кроме [Запрещена], изображение может выглядеть ярким даже при установленной отрицательной компенсации экспозиции или отрицательной компенсации экспозиции вспышки.
- При использовании объектива TS-E (за исключением объективов TS-E17mm f/4L и TS-E24mm f/3.5L II) и выполнении сдвига или наклона, а также при использовании удлинительного тубуса получение стандартной экспозиции может быть затруднительным, или полученная экспозиция может оказаться искаженной.

Предостережения, касающиеся съемки в режиме Live View

Изображение в режиме Live View

- При низкой или высокой освещенности яркость изображения, выводимого в режиме Live View, может не соответствовать яркости снятого изображения.
- Даже при установке низкой чувствительности ISO, в условиях низкой освещенности изображение в режиме Live View может содержать цветковые шумы. Однако на фактически снятом и записанном изображении количество шумов будет минимально. (Качество изображения в режиме Live View отличается от качества записываемого изображения).
- При изменении источника света (освещения) в пределах отображаемого изображения экран может мигать. В этом случае выйдите из режима Live View и продолжите съемку в режиме Live View при имеющемся источнике света.
- Если навести камеру в другом направлении, яркость снимаемого изображения в режиме Live View может на мгновение исказиться. Прежде чем производить съемку, дождитесь стабилизации уровня яркости.
- При наличии на изображении очень яркого источника света на ЖК-дисплее эта область может выглядеть черной. Однако на фактически снятом изображении яркая область отображается правильно.
- Если при низкой освещенности в пункте меню [**2: Яркость ЖКД**] установить высокую степень яркости, на изображении в режиме Live View могут появиться шумы или искажение цвета. Тем не менее, шумы или искаженные цвета не будут зафиксированы в снятом изображении.
- При увеличении изображения его резкость может быть более выраженной, чем для реального изображения.

Пользовательские функции

- В режиме Live View некоторые настройки пользовательских функций не работают (стр. 257).

Объектив и вспышка

- Во время съемки в режиме Live View использовать фиксированное положение фокусировки на супертелеобъективах невозможно.
- При использовании встроенной вспышки или внешней вспышки Speedlite фиксация экспозиции вспышки невозможна. С внешней вспышкой Speedlite нельзя использовать моделирующую вспышку.

Не держите камеру в одном положении длительное время.

Даже если камера не сильно нагрелась, продолжительный контакт с какой-либо деталью может вызвать покраснение кожи, образование волдырей или низкотемпературные ожоги. Людям с проблемами кровообращения или с очень чувствительной кожей, а также во время съемки при высокой температуре, рекомендуется использовать штатив.

6

Видеосъемка

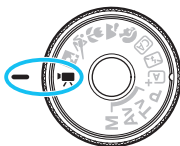

Для активации функции видеосъемки установите диск установки режима в положение <  >. Используется формат записи видео MOV.

- Для получения информации о картах с поддержкой записи видео см. стр. 5.



Full HD 1080

Full HD 1080 обозначает совместимость со стандартом высокой четкости (High-Definition) с разрешением 1080 пикселей по вертикали (строк).



Видеосъемка

Для воспроизведения видео рекомендуется подключить камеру к телевизору (стр. 222).

Съемка с автоэкспозицией



1 Поверните диск установки режима в положение .

- ▶ Слышен звук работы зеркала, затем на ЖК-дисплее появляется изображение.

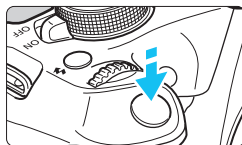

2 Сфокусируйтесь на объекте.

- Перед съемкой видео выполните автоматическую или ручную фокусировку (стр. 142-150).
- При нажатии кнопки спуска затвора наполовину камера выполнит фокусировку с использованием текущего метода автофокусировки.



3 Произведите видеосъемку.

- Для начала видеосъемки нажмите кнопку . Для остановки видеосъемки снова нажмите кнопку .
- ▶ Во время видеосъемки в правом верхнем углу экрана будет отображаться значок «●».

Запись видео



Микрофон



- Предостережения, касающиеся видеосъемки, приведены на стр. 177–178.
- При необходимости прочитайте также предупреждения, касающиеся съемки в режиме Live View, на стр. 151 и 152.



- Чувствительность ISO (ISO 100 - ISO 6400), выдержка и диафрагма устанавливаются автоматически.
- Кнопку < * > можно использовать (стр. 116) для фиксации текущих параметров экспозиции (Фиксация АЕ). Настройка экспозиции отображается в течение нескольких секунд, как определено параметром [2: Таймер замера]. После выполнения фиксации АЕ во время видеосъемки можно отменить ее нажатием кнопки < >. (Настройка фиксации АЕ сохраняется, пока не будет нажата кнопка < >.)
- Установка компенсации экспозиции производится диском < > при нажатой кнопке < Av >.
- При нажатии кнопки спуска затвора наполовину в нижней части экрана отображаются значения выдержки, диафрагмы и чувствительности ISO. Это величина экспозиции для фотосъемки (стр. 158). Величина экспозиции для видеосъемки не отображается. Обратите внимание, что величина экспозиции для видеосъемки может отличаться от аналогичного параметра для фотосъемки.
- При видеосъемке с автоэкспозицией значения выдержки и диафрагмы не добавляются к информации об изображении (Exif).

Использование вспышки Speedlite серии EX (продается отдельно), оснащенной светодиодной подсветкой

В режиме видеосъемки с автоэкспозицией в условиях низкой освещенности камера автоматически включает вспышку Speedlite. **Подробную информацию см. в инструкции по эксплуатации вспышки Speedlite серии EX.**

Съемка с ручной экспозицией

У пользователя есть возможность свободно устанавливать выдержку, диафрагму и чувствительность ISO для видеосъемки. Ручная экспозиция для видеосъемки предназначена для опытных пользователей.



1 Поверните диск установки режима в положение <[video mode]>.

- ▶ Слышен звук работы зеркала, затем на ЖК-дисплее появляется изображение.

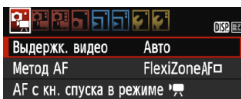

2 Выберите пункт [Выдержк. видео].

- Нажмите кнопку <MENU> и на вкладке [1], выберите значение [Выдержк. видео], затем нажмите кнопку <[SET]>.

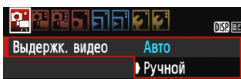

3 Выберите пункт [Ручной].

- ▶ Выберите пункт [Ручной], затем нажмите кнопку <[SET]>.

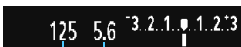

4 Установите выдержку и диафрагму.

- Для установки выдержки поворачивайте диск <[shutter]>. Доступные варианты выдержки зависят от частоты кадров <[FPS]>.
 - [60]/[50] : 1/4000 с - 1/60 с
 - [30]/[25]/[24] : 1/4000 с - 1/30 с
- Для установки величины диафрагмы удерживайте нажатой кнопку <Av[icon]> и поверните диск <[aperture]>.

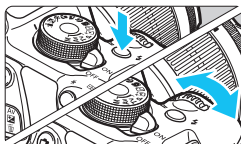

5 Установите чувствительность ISO.

- Нажмите кнопку <[ISO]>, затем нажмите кнопки <[left]> <[right]> или поверните диск <[ISO]>, чтобы выбрать чувствительность ISO.
- Для получения дополнительных сведений о чувствительности ISO см. следующую страницу.

6 Сфокусируйтесь и произведите видеосъемку.

- Процедура аналогична шагам 2 и 3 для раздела «Съемка с автоэкспозицией» (стр. 154).

Чувствительность ISO при видеосъемке с ручной экспозицией

- При выборе [**Авто**] чувствительность ISO автоматически устанавливается в пределах ISO 100 – ISO 6400.
- Чувствительность ISO можно устанавливать вручную в диапазоне ISO 100 – ISO 6400 с шагом в 1 ступень.
- Если для параметра [**1: Приоритет светов**] задано значение [**Разрешен**], чувствительность ISO можно задавать в диапазоне ISO 200 – ISO 6400.



- Использование автоэкспозиции и фиксации АЕ невозможно.
- Изменение выдержки или диафрагмы во время видеосъемки не рекомендуется, поскольку это приведет к записи изменений экспозиции.
- При изменении выдержки во время съемки в условиях освещения с использованием флуоресцентных ламп или светодиодов изображение может мигать.



- При видеосъемке с использованием функции «ISO авто» запись подходящего значения экспозиции возможна даже при изменении яркости внешнего освещения.
- Нажав кнопку <DISP.>, можно вызвать отображение гистограммы.
- При видеосъемке движущегося объекта рекомендуется использовать выдержку в диапазоне от 1/30 с до 1/125 с. Чем меньше выдержка, тем менее плавным будет отображение движений объектов.

Отображение информации

- При каждом нажатии кнопки <DISP.> изменяется отображаемая информация.



- Если в камеру не установлена карта памяти, оставшееся время видеосъемки отображается красным цветом
- При запуске видеосъемки отображение оставшегося времени видеосъемки заменяется отображением прошедшего времени.

Примечания, касающиеся съемки видео







Не держите камеру в одном положении длительное время.

Даже если камера не сильно нагрелась, продолжительный контакт с какой-либо деталью может вызвать покраснение кожи, образование волдырей или низкотемпературные ожоги. Людям с проблемами кровообращения или с очень чувствительной кожей, а также во время съемки при высокой температуре, рекомендуется использовать штатив.



- Не направляйте камеру на яркий источник света, например, на солнце в солнечный день или на яркий источник искусственного света. Это может привести к повреждению датчика изображения или внутренних деталей камеры.
- Если установлено значение <AWB> и чувствительность ISO или диафрагма изменяется во время видеосъемки, баланс белого также может изменяться.
- Если видеосъемка производится в условиях освещения флуоресцентными лампами, изображение видеозаписи может мигать.
- Не рекомендуется зумирование с помощью объектива при выполнении видеосъемки. Это может привести к изменениям экспозиции независимо от того, изменяется или нет максимальная диафрагма объектива. В результате изменения экспозиции могут быть зафиксированы на видеозаписи.
- Нажатие кнопки <Q> во время видеосъемки не приведет к увеличению изображения.
- Не закрывайте микрофон (стр. 154) пальцем и т.д.
- **Предостережения, касающиеся видеосъемки, приведены на стр. 177–178.**
- **При необходимости прочитайте также предупреждения, касающиеся съемки в режиме Live View, на стр. 151 и 152.**



- Настройки видеосъемки находятся на вкладках [ 1], [ 2] и [ 3] (стр. 172).
- Каждый раз во время видеосъемки создается отдельный файл видеозаписи.
- Охват видеоизображения составляет приблизительно 100% (если для размера видеозаписи установлено значение []).
- Монофоническая аудиозапись производится с помощью встроенного микрофона (стр. 154).
- Ниже приводятся сведения об общей продолжительности видеосъемки при полностью заряженном аккумуляторе LP-E10: прил. 1 ч 15 мин при комнатной температуре (23°C) и прил. 1 ч 10 мин в условиях низких температур (0°C).
- Во время видеосъемки использовать фиксированное положение фокусировки на супертелеобъективах невозможно.

Имитация конечного изображения

Имитация конечного изображения отображает установки стиля изображения, баланса белого и других функций изображения, чтобы пользователь мог видеть, как будет выглядеть записанное изображение.

При видеосъемке изображение, выводимое на дисплей, будет автоматически отображать эффекты настроек функций, перечисленных ниже.

Имитация конечного изображения для видео

- Стиль изображения
 - * Будут отображаться все настройки: резкость, контрастность, насыщенность цветов, цветовой тон.
- Баланс белого
- Экспозиция
- Глубина резкости
- Auto Lighting Optimizer (Автокоррекция яркости)
- Коррекция периферийной освещенности
- Приоритет светов

Съемка фотографий

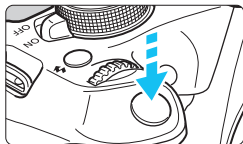



Во время видеосъемки можно сделать снимок, полностью нажав кнопку спуска затвора.

Фотосъемка в режиме

- При фотографировании во время видеосъемки видео будет записывать фотографию в течение примерно 1 секунды.
- Сделанная фотография будет записана на карту памяти, и видеосъемка будет автоматически возобновлена при появлении изображения на Live View.
- Видеозапись и снимок будут записываться на карту памяти в виде отдельных файлов.
- Функции, специфические для съемки фотографий, приведены ниже. Остальные функции такие же, как для видеосъемки.

Функция	Настройки
Качество записи изображений	В соответствии со значением, установленным для параметра [📷 1: Качество]. Если размер видеозаписи составляет [1920x1080] или [1280x720], соотношение сторон будет 16:9. Если размер видеозаписи составляет [640x480], соотношение сторон будет 4:3.
Чувствительность ISO	<ul style="list-style-type: none"> • Съемка с автоэкспозицией: Автоматически устанавливается в пределах ISO 100 – ISO 3200. • Съемка с ручной экспозицией См. раздел «Чувствительность ISO при съемке с ручной экспозицией» на стр. 157.
Установка экспозиции	<ul style="list-style-type: none"> • Съемка с автоэкспозицией: Выдержка и диафрагма устанавливаются автоматически (отображается при нажатии кнопки спуска затвора наполовину). • Съемка с ручной экспозицией Выдержка и диафрагма устанавливаются вручную.
Автоматический брекетинг экспозиции (АЕВ)	Отменен
Съёмка (работа затвора)/ Автоспуск	Покадровая съемка (серийная съемка и автоспуск отключены)
Вспышка	Без вспышки

-  Если для параметра [ **1: AF с кн. спуска в режиме **] задано значение [**Разрешена**] (стр. 172), нажатие кнопки спуска затвора наполовину во время видеосъемки приведет к фокусировке. Однако может произойти следующее.
- Наводка на резкость может кратковременно сбиваться.
 - Яркость записываемого видео может меняться.
 - Видеозапись может на некоторое время выглядеть как неподвижное изображение.
 - При записи видео может быть также записан шум, производимый объективом.
 - Без наводки на резкость, например, если объект движется, съемка фото невозможна.

Настройки функций съемки

Здесь приводится описание настроек функций, связанных с видеосъемкой.

Быстрое управление







При нажатии кнопки  во время отображения изображения на ЖК-дисплее можно задать следующие настройки: Метод автофокусировки, Баланс белого, Стилль изображения, Auto Lighting Optimizer (Автокоррекция яркости), Размер видеозаписи, Видеофрагменты и Качество записи изображений (фотографии).



1 Нажмите кнопку . (10)

- ▶ Отображаются настраиваемые функции.
- Если для метода автофокусировки выбрано значение , также будет отображаться точка AF. Можно также выбрать точку AF (стр. 148).

2 Выберите функцию и установите ее.

- Для выбора функции нажмите кнопки  .
- ▶ Отобразится выбранная функция и руководство по функциям (стр. 53).
- Для установки функции нажмите кнопки   или поверните диск . При нажатии кнопки  отобразится экран настройки соответствующей функции.

3 Выйдите из режима настройки.

- Нажмите кнопку  для возврата к видеосъемке.



Для ручной экспозиции настройка качества записи изображений (фотографий) заменяется настройкой чувствительности ISO.

MENU Установка размера видеозаписи

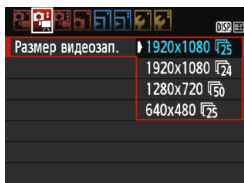

Параметр меню [**2: Размер видеозап.**] позволяет выбрать размер изображения для видеозаписей [****x****] и частоту кадров [**25**] (количество записываемых кадров в секунду). Параметр **25** (частота кадров) автоматически переключается в зависимости от настройки [**2: ТВ-стандарт**].

● Размер изображения

- [**1920x1080**] (**25**) : Качество записи Full High-Definition (Full HD).
Соотношение сторон 16:9.
- [**1280x720**] (**50**) : Качество записи High-Definition (HD).
Соотношение сторон 16:9.
- [**640x480**] (**25**) : Стандартное определение качества записи.
Соотношение сторон 4:3.

● Частота кадров (кадров/с: кадров в секунду)

- 25** / **60** : Для областей с форматом теле вещания NTSC (Северная Америка, Япония, Корея, Мексика и т.д.).
- 25** / **50** : Для областей с форматом теле вещания PAL (Европа, Россия, Китай, Австралия и т.д.).
- 24** : В основном для видеозаписей.

Общая длительность видеосъемки и размер файла в минуту

Размер видеозаписи		Общая длительность записи (прибл.)			Размер файла (прибл.)
		Карта емкостью 4 ГБ	Карта емкостью 8 ГБ	Карта емкостью 16 ГБ	
[1920x1080]	30	11 мин	22 мин	44 мин	330 МБ/мин
	25				
	24				
[1280x720]	60	11 мин	22 мин	44 мин	330 МБ/мин
	50				
[640x480]	30	46 мин	1 ч 32 мин	3 ч 4 мин	82,5 МБ/мин
	25				

- **О файлах видео, размер которых превышает 4 ГБ**

Из-за условий файловой системы видеосъемка автоматически прекращается, если размер отдельного видеоклипа достигает 4 ГБ. Для запуска видеосъемки нажмите кнопку <📷>. (Начинается запись нового видеофайла).

- **Ограничение продолжительности видеосъемки**

Максимальная длительность записи одного видеоклипа составляет 29 мин 59 секунд. Когда продолжительность видеосъемки достигает 29 минут 59 секунд, съемка видео автоматически прекратится. Для запуска видеосъемки нажмите кнопку <📷>. (Начинается запись нового видеофайла).



Повышение температуры внутри камеры может привести к остановке видеосъемки раньше максимальной длительности записи, указанной в таблице выше (стр. 177).

MENU Съемка видеофрагментов

Можно снимать серии коротких видео продолжительностью приблизительно 2 сек., 4 сек. или 8 сек., которые называются видеофрагментами. Видеофрагменты можно соединить в одно видео, которое называется альбомом видеофрагментов. Так можно представить яркие моменты поездки или события.

Для воспроизведения альбома видеофрагментов также можно настроить воспроизведение фоновой музыки (стр. 170, 215).

Концепция альбома видеофрагментов

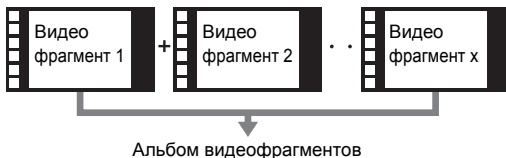

Настройка длительности съемки видеофрагмента

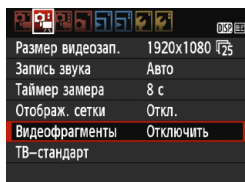

1 Выберите [Видеофрагменты].

- На вкладке [2] выберите [Видеофрагменты] и нажмите <SET>.

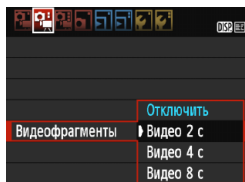

2 Выберите время съемки для параметра [Видеофрагменты].

- Выберите время съемки одного видеофрагмента, затем нажмите кнопку <SET>.
- Нажмите кнопку <MENU> для выхода из меню и возврата в режим видеосъемки.

Создание альбома видеофрагментов

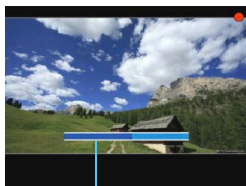

Длительность съемки

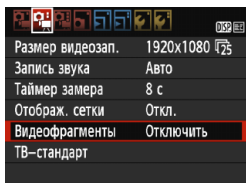

3 Выполните съемку первого видеофрагмента.

- Нажмите кнопку < > и начинайте съемку.
- ▶ Синяя полоса, указывающая длительность съемки, будет постепенно уменьшаться. После завершения периода съемки процесс съемки будет остановлен автоматически.
- ▶ Появится окно подтверждения (стр. 168).

4 Сохраните снятые материалы как альбом видеофрагментов.

- Выберите [] **Сохранить как альбом**], затем нажмите < >.
- ▶ Видео ролик будет сохранен как первый видеофрагмент в альбоме.







5 Продолжите съемку видеофрагментов.

- Повторите шаг 3 для съемки следующего видеофрагмента.
- Выберите [] **Добавить в альбом**], затем нажмите < >.
- Чтобы создать другой альбом видеофрагментов, выберите [] **Сохранить как новый альбом**].
- При необходимости повторите шаг 5.

6 Завершите съемку видеофрагментов.

- Установите для настройки [**Видеофрагменты**] значение [**Отключить**]. Чтобы вернуться в обычный режим видеосъемки задайте значение [**Отключить**].
- Нажмите кнопку < MENU > для выхода из меню и возврата в обычный режим видеосъемки.

Параметры в шагах 4 и 5

Функция	Описание
 Сохранить как альбом (Шаг 4)	Видеоролик будет сохранен как первый видеофрагмент в альбоме.
 Сохранить как альбом (Шаг 5)	Только что снятый видеофрагмент будет добавлен к альбому, который был создан непосредственно до этого.
 Сохранить как новый альбом (шаг 5)	Будет создан новый альбом видеофрагментов, и видеоролик будет сохранен как первый видеофрагмент. В окне подтверждения выберите [ОК] . Новый альбом будет сохранен в другом файле, отличном от ранее созданного альбома.
 Проигрывать видеофрагменты (Шаги 4 и 5)	Будет воспроизведен только что записанный видеофрагмент. Описание операций воспроизведения см. в таблице ниже.
 Не сохранять в альбом (шаг 4)  Удалить без сохранения в альбом (Шаг 5)	Записанный видеофрагмент будет стерт без сохранения в альбом. В окне подтверждения выберите [ОК] .

Операции, связанные с настройкой [Проигрывать видеофрагменты]

Функция	Описание воспроизведения
 Выход	Снова отобразится предыдущий экран.
 Воспроизведение	При нажатии <  > можно воспроизвести или приостановить только что записанный видеофрагмент.
 Первый кадр	Отображается первая сцена первого видеофрагмента в альбоме.
 Предыдущий видеофрагмент*	При каждом нажатии <  > в видеофрагменте выполняется переход назад на несколько секунд.
 Предыдущий кадр	При каждом нажатии <  > отображается предыдущий кадр. При удержании кнопки <  > будет выполнена обратная перемотка видео.
 Следующий кадр	При повторном нажатии кнопки <  > будет выполняться покадровое воспроизведение видео. При удержании кнопки <  > будет выполнена перемотка видео вперед.
 Следующий видеофрагмент*	При каждом нажатии <  > в видеофрагменте выполняется переход вперед на несколько секунд.
 Последний кадр	Отображается последняя сцена последнего видеофрагмента в альбоме.
	Позиция воспроизведения
мм' сс"	Время воспроизведения (минуты:секунды)
 Громкость	Громкость звука встроенного громкоговорителя (стр. 214) можно настроить с помощью диска <  >.

* При выборе [Переход назад] и [Переход вперед] количество пропускаемых секунд соответствует значению, указанному в настройке [Видеофрагменты] (прибл. 2 с, 4 с или 8 с).



Предупреждения о съемке видеофрагментов

- В альбом можно добавлять только видеофрагменты с одинаковой длительностью (прибл. 2 с, 4 с или 8 с для каждого видеофрагмента).
- Обратите внимание, что при выполнении следующих операций во время съемки видеофрагментов для последующих видеофрагментов будет создан новый альбом.
 - Изменение настройки **[Размер видеозап.]** (стр. 164).
 - Изменение времени съемки для параметра **[Видеофрагменты]** (стр. 166).
 - Изменение параметра **[Запись звука]** с **[Авто]** или **[Ручная]** на **[Запрещена]** или с **[Запрещена]** на **[Авто]** или **[Ручная]** (стр. 174).
 - Открытие крышки отсека карты памяти/отсека аккумулятора.
 - Прекращение использования комплекта сетевого питания АСК-Е10 (продается отдельно).
 - Обновление встроенного ПО.
- Последовательность видеофрагментов в альбоме изменить невозможно.
- Добавить в существующий альбом видеофрагменты, снятые позднее, невозможно.
- Во время видеосъемки видеофрагментов нельзя снимать фотографии.
- Длительность съемки видеофрагмента указывается приблизительно. В зависимости от частоты кадров при воспроизведении может указываться неточная длительность съемки.

Воспроизведение альбома

Весь альбом видеофрагментов можно воспроизвести аналогично обычному видео (стр. 214).



1 Воспроизведите видео.

- Нажмите кнопку <▶> для просмотра изображения.



2 Выберите альбом.

- При просмотре по одному изображению в верхнем левом углу экрана видна пиктограмма [SET], которой отмечается альбом видеофрагментов.
- Для выбора альбома видеофрагментов нажмите кнопки <◀> <▶>, а затем <SET>.



3 Откройте альбом.

- На открывшейся панели воспроизведения видео выберите [▶] (Воспроизведение) и нажмите <SET>.



Фоновая музыка

- Фоновую музыку можно проигрывать при воспроизведении альбомов, обычных видео и слайд-шоу на камере (стр. 170, 215). Чтобы воспроизвести фоновую музыку, необходимо предварительно скопировать ее на карту памяти, используя EOS Utility (программное обеспечение EOS). Для получения информации по копированию фоновой музыки см. Руководства пользователя по программному обеспечению в формате PDF на диске DVD-ROM.
- Музыка, записанная на карту памяти, может быть использована только для личного прослушивания. Запрещается нарушать авторские права правообладателей.

Программное обеспечение EOS, используемое для работы с альбомами

- **EOS Video Snapshot Task:** возможность редактирования альбомов. Это функция программы ImageBrowser EX.

MENU Настройка функций меню

Ниже приводится описание пунктов меню на вкладках [☰ 1], [☰ 2] и [☰ 3].

[☰ 1]

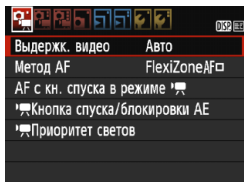

- **Экспозиция при видеосъемке**

В обычных условиях задавайте для этого пункта значение **[Авто]**. Если задать для него значение **[Ручной]**, появляется возможность вручную устанавливать чувствительность ISO, выдержку и величину диафрагмы для видеосъемки (стр. 156).

- **Метод автофокусировки**

Поддерживаются методы автофокусировки, описанные на страницах 142–149. Можно выбрать **[FlexiZone - Single]** (Покадровая съемка), **[По изобр.]** или **[Скоростной]**. Следует отметить, что непрерывная фокусировка на движущийся объект невозможна.

- **AF с кнопкой спуска затвора во время записи видео**

Если задано значение **[Разрешена]**, возможна автофокусировка при видеосъемке. Однако продолжительная автофокусировка невозможна. При использовании автофокусировки во время видеосъемки фокус может быть сбит на некоторое время, а значение экспозиции — измениться. При записи видео будет также записан шум, производимый объективом. Если во время видеосъемки для метода автофокусировки задано значение **[Скоростной]**, автофокусировка выполняется в режиме **[FlexiZone - Single]**.



- **Настройки на вкладках меню [☰ 1], [☰ 2] и [☰ 3] включаются только в режиме <☰>. Они не будут применяться ни в каких режимах съемки, кроме режима <☰>.**
- Настройка **[Метод AF]** будет также применена при съемке в режиме Live View.

- **Кнопка спуска затвора/блокировки AE**
Можно менять функцию, заданную для нажатия кнопки спуска затвора наполовину и кнопки фиксации AE.
 - **AF/фиксация AE:**
Обычный режим работы. Наполовину нажмите кнопку спуска затвора для выполнения автофокусировки. Нажмите кнопку <★> для фиксации AE.
 - **Фиксация AE/AF:**
Нажмите кнопку спуска затвора наполовину для фиксации AE. Для автофокусировки нажмите кнопку <★>. Удобно, если планируется производить фокусировку и экспозамер по разным областям изображения.
 - **AF/Фиксация AF, нет фиксации AE:**
Наполовину нажмите кнопку спуска затвора для выполнения автофокусировки. Во время выполнения автофокусировки путем нажатия кнопки спуска затвора наполовину ее можно приостановить, удерживая нажатой кнопку <★>. Можно возобновить работу автофокусировки, отпустив кнопку <★>. Фиксация AE невозможна.
 - **AE/AF, нет фиксации AE:**
Нажмите кнопку спуска затвора наполовину для замера. Для автофокусировки нажмите кнопку <★>. Фиксация AE невозможна.
- **Приоритет светов**
Если задано значение [Разрешен], детализация в светах будет улучшена. Динамический диапазон расширяется в пределах от стандартного 18% серого до светлых областей. Переходы между оттенками серого и светлыми областями становятся более плавными. Возможен выбор чувствительности ISO в диапазоне ISO 200 – ISO 6400. Для функции Auto Lighting Optimizer (Автокоррекция яркости) может также автоматически устанавливаться значение [Запрещена] и его невозможно изменить.

[ 2]

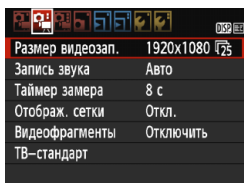

● **Размер видеозаписи**

Можно настроить размер записываемого видео (размер изображения и частоту кадров). Подробные сведения см. на стр. 164.

● **Запись звука**

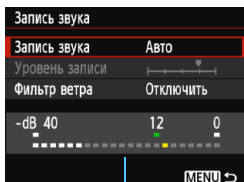

Звук записывается с помощью встроенного монофонического микрофона. Использование внешнего микрофона невозможно.

Показания уровня

Параметры [**Запись звука**] и [**Уровень записи**]

[**Авто**] : Уровень записи звука регулируется автоматически. Регулировка уровня записи выполняется автоматически, в зависимости от громкости звука.

[**Ручная**] : Для опытных пользователей. Возможна ступенчатая регулировка уровня звукозаписи по выбору из 64 уровней. Выберите пункт [**Уровень записи**] и, наблюдая за показаниями уровня, нажмите кнопки <◀> <▶> для настройки уровня записи звука. Наблюдая за индикатором максимальных показаний (примерно 3 с), настройте индикатор уровня записи так, чтобы его значение при самом громком звуке достигало отметки «12» (-12 дБ). Если значение превышает отметку «0», появляются искажения.

[**Отключить**] : Звук записываться не будет.

[Фильтр ветра]

При установке значения **[Включить]** данная функция уменьшает шум от ветра при съемке вне помещения.

Обратите внимание, если выбрано значение **[Включить]**, уровень басов также уменьшается, поэтому при отсутствии ветра установите значение **[Отключить]**. Это позволит записать более естественный звук, чем при установленном значении **[Включить]**.



Запись звука производится с частотой 48 кГц/16-битный.

- **Таймер замера экспозиции**

Время отображения настроек экспозиции можно изменять (время фиксации AE).

- **Отображение сетки**

Установив значение **[Сетка 1 \equiv]** или **[Сетка 2 \equiv]**, можно вызвать отображение сетки. При съемке можно проверить горизонтальный или вертикальный наклон.

- **Видеофрагменты**

Поддерживается съемка видеофрагментов. Подробные сведения см. на стр. 166.

- **ТВ-стандарт**

Выберите **[NTSC]** или **[PAL]** в соответствии с вашим ТВ-стандартом (стр. 164).



Настройки таймера замера и отображения сетки также будут использоваться при съемке в режиме Live View.

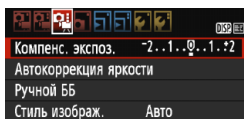

[ 3]

- **Компенсация экспозиции**

Хотя компенсация экспозиции может устанавливаться до ± 5 ступеней, компенсация экспозиции для видео ограничивается только ± 3 ступенями. Компенсация экспозиции для фотографий может достигать ± 5 ступеней.

- **Auto Lighting Optimizer (Автокоррекция яркости)**

Значение параметра Auto Lighting Optimizer (Автокоррекция яркости) можно задавать, как указано на стр. 119.

Если в меню [ 1] на вкладке [ Приоритет светов] задано значение [Разрешен], параметр Auto Lighting Optimizer (Автокоррекция яркости) автоматически устанавливается в положение [Запрещена] и его невозможно изменить.

- **Ручной баланс белого**

Как указано на стр. 127, можно выбрать изображение для ручного баланса белого.

- **Стиль изображения**

Значение параметра Стиль изображения можно задавать, как указано на стр. 91.



Предупреждения относительно видеосъемки

Белый <🔴> и красный <🔴> значки уведомления о температуре внутри камеры

- При повышении температуры внутри камеры из-за продолжительной видеосъемки или при высокой температуре окружающей среды появляется белый значок <🔴> или красный значок <🔴>.
- Белый значок <🔴> указывает на снижение качества фотографий. Рекомендуется приостановить фотосъемку и дать камере охладиться. Можно продолжать снимать видео, поскольку на качество видеозаписи повышение температуры не влияет.
- Красный значок <🔴> означает, что скоро видеосъемка будет остановлена автоматически. В этом случае съемку невозможно будет возобновить до тех пор, пока температура внутри камеры не снизится. Выключите питание камеры и не включайте его некоторое время.
- Видеосъемка при высокой температуре в течение продолжительного времени приводит к более быстрому появлению значков <🔴> и <🔴>. Если съемка не производится, выключите камеру.

Качество записи и изображения

- Если объектив оснащен функцией Image Stabilizer (Стабилизатор изображения) и переключатель IS установлен в положение <ON>, функция Image Stabilizer (Стабилизатор изображения) будет срабатывать каждый раз, даже без нажатия кнопки спуска затвора наполовину. Использование функции Image Stabilizer (Стабилизатор изображения) приводит к уменьшению длительности видеосъемки или возможного количества снимков. При использовании штатива и в ситуациях, когда не нужно использовать функцию Image Stabilizer (Стабилизатор изображения), рекомендуется установить переключатель IS в положение <OFF>.
- Встроенный микрофон камеры записывает также звуки работы камеры.
- Если во время видеосъемки с автоэкспозицией изменяется яркость или если при видеосъемке используется автофокусировка, при воспроизведении эта часть видео может некоторое время выглядеть как неподвижное изображение.
- При наличии на изображении очень яркого источника света на ЖК-дисплее эта область может выглядеть черной. На видео эти яркие области будут записаны почти в таком же виде, в каком они отображаются на ЖК-дисплее.
- При низкой освещенности на изображении могут появиться шумы или искаженные цвета. На видео эти яркие области будут записаны почти в таком же виде, в каком они отображаются на ЖК-дисплее.

Предупреждения относительно видеосъемки

Качество записи и изображения

- При использовании карты памяти с низкой скоростью записи во время видеосъемки в правой части экрана может появиться пятиуровневый индикатор. Он показывает какое количество данных еще не было записано на карту памяти (оставшееся место во встроенной буферной памяти). Чем медленнее скорость записи, тем быстрее индикатор будет достигать верхнего уровня. Если индикатор заполнен, видеосъемка автоматически прекращается.



Индикатор

Если карта обладает высокой скоростью записи, индикатор может не отображаться или, если он отображается, уровень вряд ли будет повышаться. Вначале рекомендуется сделать несколько тестовых съемок видео, чтобы убедиться, что карта памяти обладает достаточной скоростью записи.

При съемке фотографий во время видеосъемки запись видео может прекратиться. Установка низкого качества записи изображений для фотоснимков может помочь решить эту проблему.

Съемка фотографий во время видеосъемки

- Подробнее о качестве фотографий см. раздел «Качество изображения» на стр. 151.

Просмотр и подключение к телевизору

- Если подсоединить камеру к телевизору с помощью кабеля HDMI (стр.222) и производить видеосъемку с размером [1920x1080] или [1280x720], записываемое видео отображается на экране телевизора в уменьшенном виде. Видео будет по-прежнему записываться в установленном размере видеозаписи.
- Если подсоединить камеру к телевизору (стр. 222) и производить видеосъемку, во время съемки телевизор не будет передавать каких-либо звуков. Однако звук будет записан надлежащим образом.

7

Полезные функции

- Отключение звукового сигнала (стр. 180)
- Напоминание о карте памяти (стр. 180)
- Установка времени просмотра изображения (стр. 180)
- Установка времени автоматического выключения (стр. 181)
- Настройка яркости ЖК-дисплея (стр. 181)
- Создание и выбор папки (стр. 182)
- Способы нумерации файлов (стр. 184)
- Настройка информации об авторских правах (стр. 186)
- Автоповорот вертикально ориентированных изображений (стр. 188)
- Проверка настроек камеры (стр. 189)
- Восстановление в камере настроек по умолчанию (стр. 190)
- Отключение и включение ЖК-дисплея (стр. 193)
- Изменение цвета экрана параметров съемки (стр. 193)
- Настройка вспышки (стр. 194)
- Добавление данных для удаления пыли (стр. 198)
- Ручная очистка датчика изображения (стр. 200)

Полезные функции

MENU Отключение звукового сигнала

Можно отключить воспроизведение звукового сигнала при наведении на резкость или во время автоспуска.

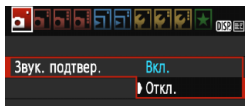

На вкладке [📷1] выберите пункт [Звук. подтвер.], затем нажмите кнопку <SET>. Выберите пункт [Откл.] и нажмите кнопку <SET>.

MENU Напоминание о карте памяти

Данная настройка позволяет предотвратить съемку при отсутствии карты памяти в камере.

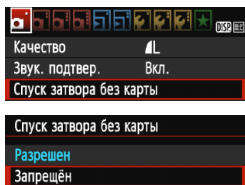

На вкладке [📷1], выберите пункт [Спуск затвора без карты], затем нажмите кнопку <SET>. Выберите пункт [Запрещён] и нажмите кнопку <SET>. Если карта памяти не установлена и нажата кнопка спуска затвора, в видоискателе появится сообщение «Card» и спуск затвора будет невозможен.

MENU Установка времени просмотра изображения

Можно задать время, в течение которого изображение отображается на ЖК-дисплее сразу после съемки. Если выбрано значение [Откл.], изображение не будет показано на экране сразу же после съемки. Если задано значение [Не огранич.], изображение отображается в течение времени, установленного в пункте [📷1: Автоотключение]. Если во время просмотра изображения вы воспользуетесь какими-либо органами управления камерой, например нажмете кнопку спуска затвора наполовину, просмотр изображения будет прекращен.

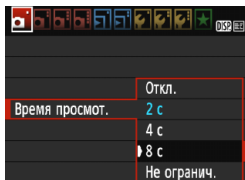

На вкладке [📷1] выберите пункт [Время просмот.], затем нажмите кнопку <SET>. Выберите настройку, затем нажмите кнопку <SET>.

MENU Установка времени автоматического выключения

Для экономии заряда аккумулятора камера автоматически выключается по истечении указанного промежутка времени. Можно установить время автоматического отключения. Если камера автоматически отключилась из-за функции автоотключения, можно включить ее, нажав кнопку спуска затвора наполовину или одну из следующих кнопок: <MENU>, <DISP.>, <▶>, <📷> и т.п.

Если установлено значение [Запретить], для экономии заряда аккумулятора рекомендуется отключать камеру или выключать ЖК-дисплей нажатием кнопки <DISP.>.

При этом даже, когда установлено значение [Запретить], ЖК-дисплей отключится автоматически, если камера не используется в течение 30 минут. Для включения ЖК-дисплея нажмите кнопку <DISP.>.



На вкладке [📷1] выберите пункт [Автоотключение], затем нажмите кнопку <SET>. Выберите настройку, затем нажмите кнопку <SET>.

MENU Настройка яркости ЖК-дисплея

Яркость ЖК-дисплея можно настроить для более удобного просмотра.



На вкладке [📷2] выберите [Яркость ЖКД], затем нажмите <SET>. Используйте кнопки <◀> <▶> для настройки яркости экрана, а затем нажмите кнопку <SET>.

При проверке экспозиции изображения установите яркость ЖК-дисплея на значение 4 и следите, чтобы внешнее освещение не влияло на изображение.

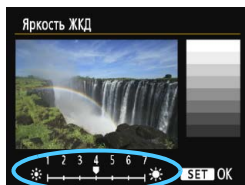

MENU Создание и выбор папки

Можно свободно создать и выбрать папку, в которой требуется сохранять снимаемые изображения.

Делать это необязательно, так как папка для сохранения снимаемых изображений создается автоматически.

Создание папки

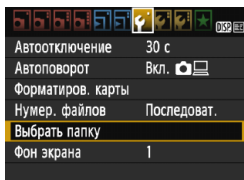

1 Выберите пункт [Выбрать папку].

- На вкладке [1] выберите пункт [Выбрать папку], а затем нажмите кнопку <SET>.

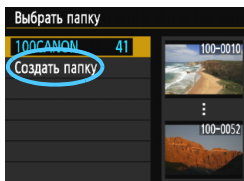

2 Выберите пункт [Создать папку].

- Выберите пункт [Создать папку] и нажмите кнопку <SET>.

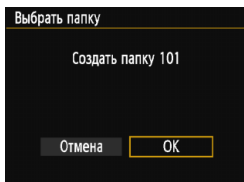

3 Создайте новую папку.

- Выберите [ОК], затем нажмите <SET>.
- ▶ Будет создана папка с номером, увеличенным на единицу.

Выбор папки

Наименьший номер файла

Количество изображений в папке

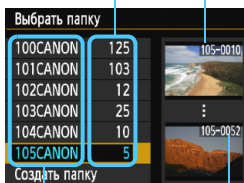

Имя папки

Наибольший номер файла

- При отображении экрана выбора папки выберите папку и нажмите кнопку $\langle \text{SET} \rangle$.
- ▶ Выбирается папка, в которой будут сохраняться снимаемые изображения.
- После этого снимаемые изображения будут записываться в выбранную папку.



Папки

Например, в имени папки «**100CANON**» имя папки начинается с трех цифр (номер папки), за которыми следуют пять алфавитно-цифровых символов. Папка может содержать до 9999 изображений (номера файлов 0001 — 9999). Когда папка заполнена, автоматически создается новая папка с порядковым номером, увеличенным на единицу. Кроме того, новая папка создается автоматически при выполнении ручного сброса (стр. 185). Можно создавать папки с номерами от 100 до 999.

Создание папок с помощью ПК

При отображении на экране открытой карты памяти создайте новую папку с именем «**DCIM**». Откройте папку DCIM и создайте необходимое количество папок для сохранения и упорядочения изображений. Имя папки должно соответствовать формату «**100ABC_D**». Первые три цифры соответствуют номеру папки от 100 до 999. Последние пять символов могут быть комбинацией прописных или строчных букв от A до Z, цифр и знака подчеркивания «**_**». Знак пробела использовать нельзя. Кроме того, имена папок не могут содержать одинаковый трехзначный номер, например «100ABC_D» и «100W_XYZ», даже если буквенные части имен различаются.

MENU Способы нумерации файлов

Файлам изображений присваиваются номера от 0001 до 9999 (порядок нумерации соответствует последовательности съемки), затем файлы сохраняются в папке. Можно изменить способ присвоения номеров файлам. На компьютере отображается номер файла в следующем формате: **IMG_0001.JPG**.

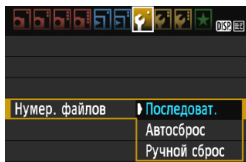

На вкладке [F1] выберите пункт [Нумер. файлов], затем нажмите кнопку <SET>. Доступные настройки рассмотрены ниже. Выберите параметр, затем нажмите кнопку <SET>.

- [Последоват.]: Нумерация файлов сохраняется даже после замены карты памяти или создания новой папки.

Даже после замены карты памяти или создания новой папки сохраняется последовательная нумерация файлов до 9999. Это удобно, если требуется хранить изображения с номерами в диапазоне от 0001 до 9999 с нескольких карт памяти в одной папке на персональном компьютере.

Если карта, установленная взамен предыдущей, или существующая папка уже содержит ранее записанные изображения, нумерация файлов новых изображений может продолжиться, начиная с последнего номера файла изображения, записанного ранее на карту памяти или в папку. Если требуется использовать последовательную нумерацию файлов, рекомендуется каждый раз устанавливать вновь отформатированную карту памяти.

Нумерация файлов после замены карты памяти

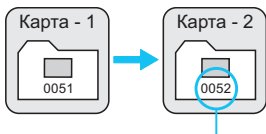

Нумерация файлов после создания папки

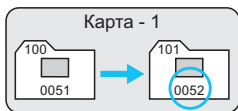

Следующий последовательный номер файла

- **[Автосброс]: Нумерация файлов начинается заново с 0001 каждый раз при замене карты или создании новой папки.**

При замене карты или при создании папки нумерация файлов начинается заново с 0001 для вновь сохраняемых изображений. Это удобно, если изображения требуется систематизировать по картам памяти или папкам. Если карта, установленная взамен предыдущей, или существующая папка уже содержит ранее записанные изображения, нумерация файлов новых изображений может продолжиться, начиная с последнего номера файла изображения, записанного ранее на карту памяти или в папку. Если требуется сохранять изображения с нумерацией файлов, начинающейся с 0001, используйте каждый раз заново отформатированную карту памяти.

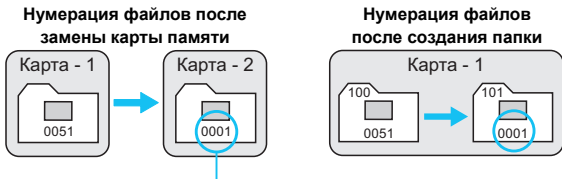

Нумерация файлов сбрасывается

- **[Ручной сброс]: Эта настройка служит для сброса нумерации файлов к 0001 вручную или для нумерации файлов в новой папке с 0001.**

При выполнении сброса нумерации файлов вручную автоматически создается новая папка и нумерация файлов изображений, сохраняемых в этой папке, начинается с 0001. Это удобно, если требуется, например, использовать отдельные папки для изображений, снятых вчера и снятых сегодня. После ручного сброса восстанавливается режим последовательной нумерации файлов или автосброс. (Экран подтверждения ручного сброса не отображается.)



Если номер файла в папке 999 достигает 9999, съемка невозможна, даже если на карте памяти осталось свободное место. На ЖК-дисплей выводится сообщение о необходимости замены карты памяти. Замените карту памяти.



Для изображений JPEG и RAW имя файла начинается с «IMG_». Имена видеофайлов начинаются с «MVI_». Для изображений JPEG используется расширение «.JPG», для изображений RAW – «.CR2», а для видеофайлов – «.MOV».

MENU Настройка информации об авторских правах ☆

Указанная информация об авторских правах добавляется к информации Exif об изображении.

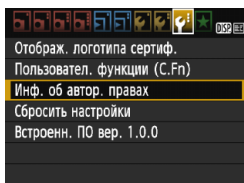

1 Выберите [Инф. об автор. правах].

- На вкладке [F3] выберите пункт [Инф. об автор. правах], затем нажмите кнопку <SET>.

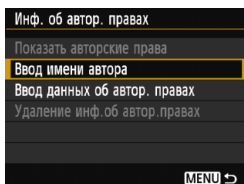

2 Выберите необходимые параметры.

- Выберите параметр [Ввод имени автора] или [Ввод данных об автор. правах], затем нажмите кнопку <SET>.
- ▶ Появляется экран для ввода текста.
- Для проверки текущей информации об авторских правах выберите параметр [Показать авторские права].
- Для удаления текущей информации об авторских правах выберите параметр [Удаление инф. об автор. правах].

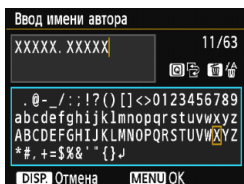

3 Введите текст.

- Обратитесь к разделу «Процедура ввода текста» на следующей странице и введите информацию об авторских правах.
- Введите текст длиной до 63 буквенно-цифровых обозначений и символов.

4 Выйдите из режима настройки.

- После ввода текста нажмите кнопку <MENU> и выйдите из меню.

Процедура ввода текста

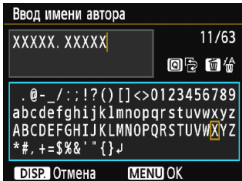

- **Изменение области ввода:**
 Переключение между верхней и нижней областью ввода производится кнопкой <Q>.
- **Перемещение курсора:**
 Для перемещения курсора используйте кнопки <◀> <▶>.
- **Ввод текста:**
 В нижней области ввода нажмите клавишу <◆> или поворачивайте диск <⚙> для выбора символа, затем нажмите кнопку <SET> для ввода этого символа.
- **Удаление символа:**
 Для удаления одного символа нажмите кнопку <🗑>.
- **Выход:**
 После завершения ввода текста нажмите кнопку <MENU> и вернитесь к экрану, указанному в шаге 2.
- **Отмена ввода текста:**
 Для отмены ввода текста нажмите кнопку <DISP.> и вернитесь к экрану, указанному в шаге 2.



Ввести или проверить информацию об авторских правах можно также с помощью программы EOS Utility (программное обеспечение EOS, стр. 319).

MENU Автоповорот вертикально ориентированных изображений

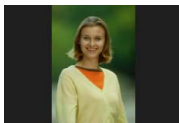

Вертикально ориентированные изображения автоматически поворачиваются для отображения на ЖК-дисплее и экране компьютера в вертикальной, а не в горизонтальной, ориентации. Можно изменить настройку этой функции.

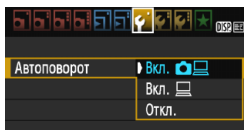

На вкладке [1] выберите пункт **[Автоповорот]**, затем нажмите кнопку <SET>. Доступные настройки рассмотрены ниже. Выберите параметр, затем нажмите кнопку <SET>.

- **[Вкл. 📷 🖥️]**: Вертикально ориентированное изображение автоматически поворачивается при просмотре как на ЖК-дисплее камеры, так и на экране компьютера.
- **[Вкл. 🖥️]**: Вертикально ориентированное изображение автоматически поворачивается только на экране компьютера.
- **[Откл.]**: Вертикально ориентированное изображение не поворачивается автоматически.

? Часто задаваемые вопросы

- **Вертикально ориентированное изображение не поворачивается при просмотре изображения сразу после съемки.**
Нажмите кнопку <▶> и отображаемое изображение будет повернуто.
- **Установлено значение [Вкл. 📷 🖥️], но во время воспроизведения изображение не поворачивается.**
Функция автоповорота не работает с вертикально ориентированными изображениями, снятыми, когда для параметра **[Автоповорот]** было задано значение **[Откл.]**. Если при съемке вертикально ориентированного кадра камера была направлена вниз или вверх, автоматический поворот во время воспроизведения изображения выполняться не будет. В этом случае см. раздел «Поворот изображения» на стр. 207.
- **На ЖК-дисплее камеры требуется повернуть изображение, сделанное при установленном значении [Вкл. 🖥️].**
Установите значение **[Вкл. 📷 🖥️]** и выведите изображение на экран. Оно будет повернуто.
- **Вертикально ориентированное изображение не поворачивается на экране компьютера.**
Используемое программное обеспечение не совместимо с функцией поворота изображения. Вместо этого используйте программное обеспечение EOS.

DISP. Проверка настроек камеры

Во время отображения меню, для отображения основных настроек функций камеры нажмите кнопку <DISP.>.



- Для отображения настроек во время отображения меню нажмите кнопку <DISP.>.
- Для возврата в меню снова нажмите кнопку <DISP.>.

Экран «Настройки»

Свободно	1.90 Гбайт	Свободная емкость карты памяти
Цвет. протр.	sRGB	Цветовое пространство (стр. 131)
Сдвиг ББ/Брек.	0,0/±0	Коррекция баланса белого (стр. 129)/ Брекетинг баланса белого (стр. 130)
Видеис. реал. врем.	Разрешена	Съемка в режиме Live View (стр. 133)
30 с	Откл.	Уменьшение эффекта «красных глаз» (стр. 102)
Вкл.	Вкл.	Автоповорот изображений (стр. 188)
28/02/2014 13:30:00		Дата/время (стр. 37)
[Сон]		Летнее время (стр. 38)
[Звук]		Звуковой сигнал (стр. 180)
[Сон]		Автоотключение (стр. 181)

MENU Восстановление в камере настроек по умолчанию ☆

Параметры съемки камеры и настройки меню можно вернуть к значениям по умолчанию. Эта функция доступна в режимах творческой зоны.

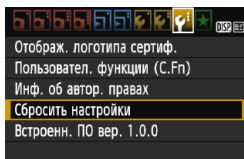

1 Выберите пункт **[Сбросить настройки]**.

- На вкладке [**43**] выберите пункт **[Сбросить настройки]**, затем нажмите кнопку **<SET>**.

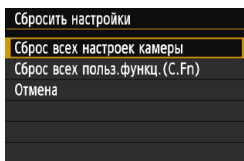

2 Выберите пункт **[Сброс всех настроек камеры]**.

- Выберите **[Сброс всех настроек камеры]**, затем нажмите кнопку **<SET>**.

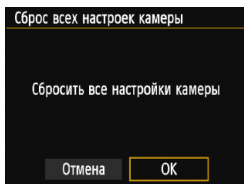

3 Выберите **[ОК]**.

- Выберите **[ОК]**, затем нажмите **<SET>**.
- ▶ Установка **[Сброс всех настроек камеры]** позволяет сбросить параметры камеры к настройкам по умолчанию (см. далее).

? Часто задаваемые вопросы

● **Сброс всех настроек камеры**

После выполнения указанной выше процедуры выберите пункт **[Сброс всех польз.функц.(C.Fn)]** в меню [**43: Сбросить настройки**], чтобы сбросить все пользовательские настройки функций (стр. 256).

Параметры съемки

Функция AF	«Покадровая автофокусировка»
Выбор точки AF	Автоматический выбор
Съемка (работа затвора)/автоспуск	<input type="checkbox"/> (Покадровая съемка)
Режим замера экспозиции	<input checked="" type="checkbox"/> (Оценочный замер)
Чувствительность ISO	AUTO (Авто)
ISO авто	Макс.: 3200
Компенсация экспозиции/AEB	Отменен
Компенсация экспозиции вспышки	0 (Ноль)
Пользовательские функции	Без изменений

Запись изображений

Качество изображения	 L
Стиль изображения	Авто
Auto Lighting Optimizer (Автокоррекция яркости)	Стандартное
Коррекция периферийной освещенности	Разрешена/ Данные для коррекции сохранены
Цветовое пространство	sRGB
Баланс белого	 (Авто)
Ручной баланс белого	Отменен
Коррекция баланса белого	Отменен
Брекетинг баланса белого	Отменен
Нумерация файлов	Непрерывный
Данные для удаления пыли	Стирание

Параметры камеры

Автоотключение	30 с
Звук	Включить
Спуск затвора без карты	Включить
Время просмотра изображения	2 с
Гистограмма	Яркость
Переход с	(10 изображений)
Автоповорот	Включить
Яркость ЖКД	
Управление отключением ЖКД	Кнопка спуска затвора
Дата/Время/Часовой пояс	Без изменений
Язык	Без изменений
Фон экрана	1
Руководство по функциям	Включить
Информация об авторских правах	Без изменений
Управление HDMI	Запрещено
Передача Eye-Fi	Выключить
Установки для МОЁ МЕНЮ	Без изменений
Показывать в МОЁ МЕНЮ	Запретить

Съемка в режиме Live View

Съемка в режиме Live View (Видоис. реал.врем.)	Включить
Метод автофокусировки	FlexiZone - Single
Отображение сетки	Отключить
Соотношение сторон	3:2
Таймер замера экспозиции	8 с

Видеосъемка

Экспозиция при видеосъемке	Авто
Метод автофокусировки	FlexiZone - Single
АФ с кнопкой спуска затвора во время видеосъемки	Запретить
Кнопка спуска/ Блокировка AE	АФ/фиксация AE
Приоритет светов	Запрещен
Размер видеозаписи	1920x1080
Запись звука	Авто
Таймер замера экспозиции	8 с
Отображение сетки	Отключить
Видеофрагменты	Отключить
ТВ-стандарт	Без изменений
Компенсация экспозиции	Отменен
Auto Lighting Optimizer (Автокоррекция яркости)	Стандартная
Ручной баланс белого	Отменен
Стиль изображения	Авто

Для получения информации о настройках GPS см. инструкцию по эксплуатации модуля GPS.

MENU Отключение и включение ЖК-дисплея

Дисплей параметров съемки (р.52) может попеременно включаться и выключаться нажатием кнопки спуска затвора наполовину.

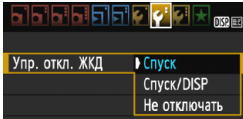

На вкладке [F2] выберите [Упр. откл. ЖКД] и нажмите <SET>. Доступные настройки рассмотрены ниже.

Выберите настройку, затем нажмите кнопку <SET>.

- [Спуск] : При нажатии кнопки спуска затвора наполовину дисплей отключится. Дисплей снова включится, если отпустить кнопку спуска затвора.
- [Спуск/DISP] : При нажатии кнопки спуска затвора наполовину дисплей отключится. Дисплей останется выключенным даже если опустить кнопку спуска затвора. Чтобы включить дисплей, нажмите кнопку <DISP>.
- [Не отключать] : Дисплей остается включенным даже при нажатии кнопки спуска затвора наполовину. Чтобы отключить дисплей, нажмите кнопку <DISP>.

MENU Изменение цвета экрана параметров съемки

Можно изменить цвет фона экрана параметров съемки.

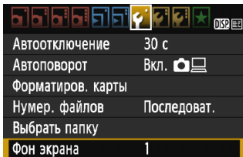

На вкладке [F1] выберите пункт [Фон экрана], затем нажмите кнопку <SET>.

Выберите нужный цвет, затем нажмите <SET>.

После закрытия меню выбранный цвет будет отображаться для экрана параметров съемки.

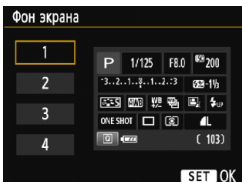

MENU Настройка вспышки ☆

С помощью меню камеры можно выполнить настройку встроенной вспышки и внешней вспышки Speedlite. Использовать меню камеры для настройки функций внешней вспышки Speedlite можно только при **подключении вспышки Speedlite серии EX, совместимой с этой функцией.**

Порядок операций настройки совпадает с заданием значений пунктов меню камеры.

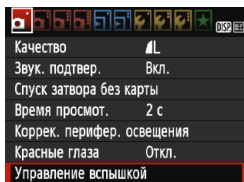

Выберите пункт [Управление вспышкой].

- На вкладке [📷1] выберите пункт [Управление вспышкой], затем нажмите кнопку <Ⓞ(SET)>.
- ▶ Отображается экран управления вспышкой.

[Вспышка]

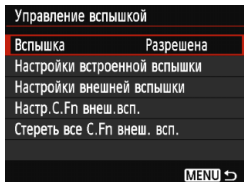

- Обычно устанавливайте значение [Разрешена].
- Если установлено значение [Запрещена], ни встроенная вспышка, ни внешняя вспышка Speedlite не будут срабатывать. Это удобно в том случае, если требуется использовать только лампу помощи AF.

Даже когда для параметра [Вспышка] установлено значение [Запрещена], то если фокусировка не может быть выполнена при низком освещении, встроенная вспышка может сработать несколько раз (Лампа помощи AF, стр. 96).

[Настройки встроенной вспышки] и [Настройки внешней вспышки]

В пунктах **[Настройки встроенной вспышки]** и **[Настройки внешней вспышки]** можно настроить функции, приведенные в таблице ниже. Функции, отображаемые в меню **[Настройки внешней вспышки]**, зависят от модели вспышки Speedlite.

Настройки встроенной вспышки	
Режим вспышки	E-TTL II
Синхронизация	По 1 шторке
Комп. эксп. всп.	-2..1..@..1..2
E-TTL II	Оценочный
MENU →	

- Выберите пункт **[Настройки встроенной вспышки]** или **[Настройки внешней вспышки]**.
- ▶ Отображаются функции вспышки. Выделенные функции можно выбирать и устанавливать.

Функции пунктов **[Настройки встроенной вспышки]** и **[Настройки внешней вспышки]**

Функция	[Настройки встроенной вспышки]	[Настройки внешней вспышки]	Стр.
Режим вспышки	E-TTL II (Фиксировано)	○	196
Синхронизация		○	196
FEV*	-	○	-
Компенсация экспозиции вспышки		○	113
Экспомер E-TTL II		○	196
Трасфокатор*	-	○	-
Беспроводное управление вспышкой*	-	○	-

* Подробнее о режимах **[FEV]** (брекетинг экспозиции вспышки), **[Трансфокатор]** и **[Беспр.упр.вспыш.]** см. в инструкции по эксплуатации вспышки Speedlite, совместимой с данными функциями.



- Предупреждения по использованию режима съемки с беспроводной вспышкой с радиопередачей
 - Функцию съемки с использованием беспроводной вспышки с радиопередачей нельзя настроить с камеры. Настройте функцию с помощью вспышки Speedlite.
 - Установите выдержку синхронизации вспышки на 1/100 или меньше.
 - Высокоскоростная синхронизация невозможна.
 - Использование группы вспышек невозможно.
- Некоторые функции разделов **[Режим вспышки]**, **[Трансфокатор]** и **[Стробоскоп]** невозможно настроить с помощью камеры; это зависит от модели вспышки Speedlite. В некоторых случаях функции можно установить со вспышки Speedlite.

● Режим вспышки

Используя внешнюю вспышку Speedlite, можно выбирать режим вспышки, соответствующий существующим условиям съемки со вспышкой.

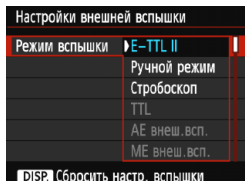

- **[E-TTL II]** – стандартный режим вспышек Speedlite серии EX для автоматической съемки со вспышкой.
- **[Ручной режим]** позволяет настраивать мощность вспышки вручную. Эта настройка предназначена для опытных пользователей.
- Информацию по другим режимам работы вспышки см. в инструкции по эксплуатации вспышки Speedlite, совместимой с этими функциями.

● Синхронизация

В обычных условиях задавайте для этого пункта значение **[По 1 шторке]**, так чтобы вспышка срабатывала сразу после начала экспозиции.

Если выбран пункт **[По 2 шторке]**, вспышка срабатывает перед самым завершением экспозиции. В комбинации с синхронизацией вспышки при длительной выдержке можно получить на снимке след от источников света, например от фар автомобиля ночью. В режиме E-TTL II (автоматическая экспозиция вспышки) будут срабатывать две вспышки: один раз при полном нажатии кнопки спуска затвора, и один раз непосредственно перед окончанием экспозиции. Кроме того, если выдержки затвора меньше 1/30 с, автоматически выполняется синхронизация по 1-й шторке.

Если установлена внешняя вспышка Speedlite, можно также выбрать значение **[Высокоскор.]** (⚡_H). Подробнее см. в инструкции по эксплуатации вспышки Speedlite.

● Компенсация экспозиции вспышки

См. «Компенсация экспозиции вспышки» на стр. 113.

● Экспомер E-TTL II

Для получения обычной экспозиции вспышки задайте значение **[Оценочный]**. Настройка **[Средне-взвеш]** предназначена для опытных пользователей. Так же как при использовании внешней вспышки Speedlite, используется средневзвешенный экспомер. Может потребоваться компенсация экспозиции вспышки.

- **Сбросить настройки вспышки**

На дисплее [Настройки внешней вспышки] нажмите кнопку <DISP.> для отображения дисплея сброса настроек вспышки.

При выборе [ОК] настройки встроенной вспышки и внешней вспышки Speedlite будут сброшены.

Настройка пользовательских функций внешней вспышки Speedlite

Пользовательские функции, отображаемые в меню [Настр.С.Fn внеш.всп.], зависят от модели вспышки Speedlite.

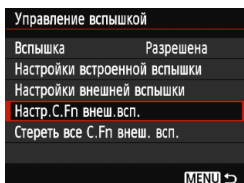

1 Выведите на экран пользовательскую функцию.

- Выберите пункт [Настр.С.Fn внеш.всп.], затем нажмите кнопку <SET>.

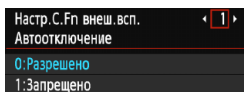

2 Задайте пользовательскую функцию.

- Клавишами <◀> <▶> выберите номер функции, затем задайте функцию. Процедура настройки такая же, как при настройке пользовательских функций камеры (стр. 256).
- Для сброса всех настроек пользовательских функций выберите пункт [Стереть все С.Fn внеш. всп.] на шаге 1.

MENU Добавление данных для удаления пыли ☆

Пыль, проникающая в камеру, может попасть на датчик изображения и привести к появлению следов пыли, видимых на снятых изображениях. Для стирания следов пыли необходимо добавить к изображениям данные для удаления пыли. Данные для удаления пыли используются программой Digital Photo Professional (программное обеспечение EOS, стр. 319) для автоматического стирания следов пыли.

Подготовка

- Подготовьте полностью белый объект, например лист белой бумаги.
- Установите фокусное расстояние объектива 50 мм или более.
- Установите переключатель режима фокусировки объектива в положение <MF>, затем установите фокус на бесконечность (∞). Если на объективе отсутствует шкала расстояний, поверните кольцо фокусировки до упора по часовой стрелке, если смотреть со стороны переднего торца объектива.

Получение данных для удаления пыли

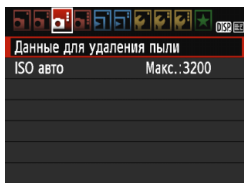

1 Выберите пункт [Данные для удаления пыли].

- На вкладке [Z] выберите пункт [Данные для удаления пыли], а затем нажмите кнопку <SET>.

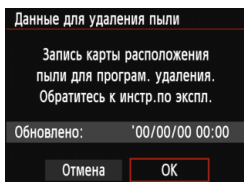

2 Выберите [OK].

- Выберите [OK], затем нажмите <SET>. Отобразятся инструкции.

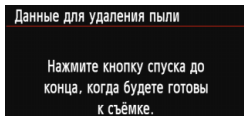

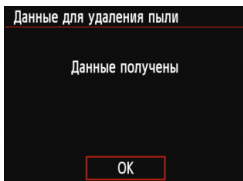
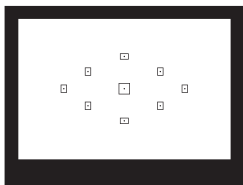

3 Сфотографируйте полностью белый объект.

- Расположите камеру на расстоянии 20–30 см, так чтобы однородный белый объект заполнил весь видоискатель, и произведите съемку.
- ▶ Съемка производится в режиме АЕ с приоритетом диафрагмы с диафрагмой f/22.
- Так как сохранение изображения не производится, данные могут быть получены даже при отсутствии в камере карты памяти.
- ▶ После завершения съемки камера начинает сбор данных для удаления пыли. После получения данных для удаления пыли, появляется сообщение. Выберите [ОК], после чего снова появится меню.
- Если не удалось получить данные, отображается сообщение об ошибке. Выполните инструкции из раздела «Подготовка» на предыдущей странице, затем выберите [ОК]. Выполните повторную съемку изображения.

Данные для удаления пыли

После получения данных для удаления пыли они добавляются ко всем снимаемым после этого изображениям JPEG и RAW. Перед тем как сделать важный снимок, рекомендуется заново получить данные для удаления пыли. Подробные сведения об использовании программы Digital Photo Professional (программное обеспечение EOS, стр. 319) для стирания пыли см. в инструкции по эксплуатации программного обеспечения в формате PDF (стр. 315) на диске DVD-ROM. Объем данных для удаления пыли, добавляемых к изображению, столь мал, что практически не влияет на размер файла изображения.

- Обязательно используйте равномерно белый объект, например лист белой бумаги. Если на бумаге имеется какой-либо узор или рисунок, он может быть распознан как данные для удаления пыли, что повлияет на точность удаления следов пыли с помощью программного обеспечения EOS.

MENU Ручная очистка датчика изображения ☆

При появлении пыли на датчике изображения и следов пыли на изображениях можно произвести самостоятельную очистку датчика изображения с помощью воздушной груши. Перед очисткой датчика изображения снимите с камеры объектив. **Поверхность датчика легко повреждается. Если требуется непосредственная ручная очистка датчика изображения, рекомендуется обратиться в сервисный центр компании Canon.**

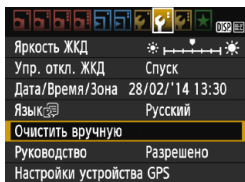

1 Выберите [Очистить вручную].

- На вкладке [F2] выберите пункт [Очистить вручную], затем нажмите кнопку <SET>.

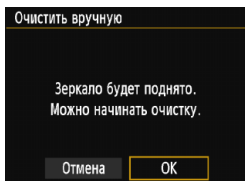

2 Выберите [ОК].

- Выберите [ОК], затем нажмите <SET>.
- ▶ Зеркало сразу же фиксируется в верхнем положении, и открывается затвор.

3 Можно начинать очистку.

4 Завершите очистку.

- Установите переключатель питания в положение <OFF>.

⚠ При использовании аккумулятора убедитесь, что он полностью заряжен.

🔌 Для питания рекомендуется использовать комплект сетевого питания АСК-Е10 (продается отдельно).



- **Во время очистки датчика изображения выполнение перечисленных ниже действий запрещено. При отключении питания затвор закрывается, что может привести к повреждению шторок затвора или датчика изображения.**
 - Устанавливать переключатель питания в положение <OFF>.
 - Открытие крышки отсека карты памяти/отсека аккумулятора.
- Поверхность датчика легко повреждается. При очистке датчика изображения соблюдайте осторожность.
- Используйте простую грушу для чистки объектива, без каких-либо щеток. Щетка может поцарапать датчик.
- Не вводите наконечник груши внутрь камеры глубже крепления объектива. При отключении питания затвор закрывается, что может привести к повреждению шторок затвора или зеркала.
- Ни в коем случае не используйте для очистки датчика изображения сжатый воздух или газ. Датчик изображения может быть поврежден силой потока газа, либо пострадать от намерзания компонентов газа.
- Если уровень заряда аккумулятора снижается во время чистки датчика изображения, раздается предупредительный звуковой сигнал. Прекратите очистку датчика изображения.
- При наличии остатков смазки, которые невозможно удалить с помощью груши, рекомендуется обратиться в сервисный центр компании Canon для очистки датчика изображения.



8

Просмотр изображений

В этой главе приводится более подробное, чем в главе 2 «Основные операции съемки и воспроизведения изображений», описание функций, связанных с просмотром фотографий и видео. В этой главе приводятся инструкции для воспроизведения и стирания фотографий и видео с камеры, а также для просмотра фотографий и видео на телевизоре.

Изображения, снятые и сохраненные на другом устройстве

Камера может неправильно отображать изображения, полученные с помощью другой камеры или отредактированные на компьютере, или с измененным именем файла.

▶ Быстрый поиск изображений

🗖 Отображение нескольких изображений на одном экране (индексный режим)

Выполните быстрый поиск изображений при помощи индексного режима, в котором на экране отображается от четырех до девяти изображений.



1 Выведите изображение на экран.

- При нажатии кнопки <▶> отображается последнее отснятое изображение.

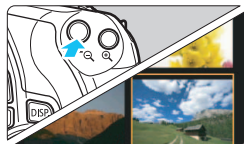

2 Переключитесь в индексный режим.

- Нажмите кнопку <🗖 🔍>.
- ▶ Открывается индексный экран с 4 изображениями. Выбранное изображение выделяется оранжевой рамкой.
- Для переключения на экран с 9 изображениями снова нажмите кнопку <🗖 🔍>.
- Нажатие кнопки <🔍> приводит к переключению с отображения девяти изображений на отображение четырех и одного изображения.



3 Выберите изображение.

- Кнопками <⬅➡> переместите оранжевую рамку для выбора изображения.
- С помощью диска <🌀> можно просматривать изображений на следующем или предыдущем экране.
- Нажмите <SET> в индексном режиме для просмотра одного выбранного изображения.

🔍 Переход между изображениями (Режим перехода)

В режиме просмотра одиночного изображения можно повернуть диск <🌀>, чтобы перейти к следующим или предыдущим изображениям в соответствии с выбранным способом перехода.

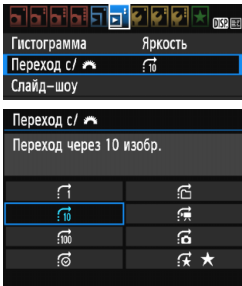

1 Выберите [Переход с/🌀].

- На вкладке [📷2] выберите [Переход с/🌀], затем нажмите кнопку <⊞>.

2 Выберите способ перехода.

- Для выбора способа перехода используйте кнопки <⬅️➡️>, затем нажмите кнопку <⊞>.
 - 🌀: Показывать изображения одно за другим
 - 🕒: Переход через 10 изобр.
 - 🕒: Переход через 100 изобр.
 - 📅: Отображать по дате
 - 📁: Отображать по папке
 - 📺: Отображать только видео
 - 📷: Отображать только фотографии
 - ★: Отображать по оценке (стр. 208)
- Поворотом диска <🌀> выберите оценку.



Способ перехода
Позиция воспроизведения

3 Выполните просмотр с переходом.

- Нажмите кнопку <▶> для просмотра изображений.
- При отображении одиночного изображения поверните диск <🌀>.
- ▶ Можно выполнять поиск изображений в соответствии с выбранным способом.



- Для поиска изображений по дате съемки выберите пункт [Дата].
- Чтобы найти изображения по папке, выберите [Папка].
- Если карта содержит как видеозаписи, так и фотографии, выберите один из вариантов для отображения: [Видеозаписи] или [Фотографии].
- При отсутствии изображений, соответствующих выбранному значению [Оценка], просмотр изображений с помощью диска <🌀> невозможен.

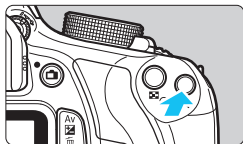

Увеличение при просмотре

Снимок можно увеличить на ЖК-дисплее с коэффициентом 1,5x - 10x.





Положение увеличенной области

1 Увеличьте изображение.

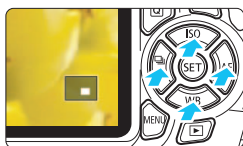
- Нажмите кнопку  во время просмотра изображения.
- ▶ Изображение будет увеличено.
- При удержании кнопки  изображение будет увеличиваться до максимального предела.
- Для уменьшения коэффициента увеличения нажмите кнопку . При удерживании этой кнопки увеличенное изображение перейдет в режим одиночного изображения.



2 Прокрутка изображения.

- Для прокрутки увеличенного изображения используйте кнопки перемещения .
- Для выхода из увеличенного отображения и возврата в режим одиночного изображения нажмите кнопку .



- В режиме увеличения при просмотре можно повернуть диск , чтобы посмотреть другое изображение при том же увеличении.
- Изображение не может быть увеличено при просмотре только что сделанного снимка.
- Увеличение видео не может быть осуществлено.

Поворот изображения

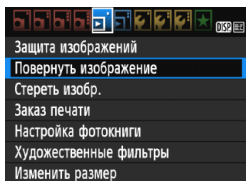
Можно выполнить поворот отображаемого изображения в требуемом направлении.



1 Выберите [Повернуть изображение].

- На вкладке [ 1] выберите [Повернуть изображение], затем нажмите кнопку < >.



2 Выберите изображение.







- Для выбора изображения, которое требуется повернуть, используются кнопки << > >> >.
- Можно также выбрать изображение в индексном режиме (стр. 204).



3 Поверните изображение.

- При каждом нажатии кнопки < > производится поворот изображения по часовой стрелке: 90° → 270° → 0°.
- Для поворота другого изображения повторите шаги 2 и 3.
- Для выхода и возврата на экран меню нажмите кнопку <MENU>.



- Если для пункта [ 1: Автоповорот] установлено значение [Вкл.  ] (стр. 188), перед съемкой вертикально ориентированного изображения нет необходимости поворачивать изображение, как указано выше.
- Если повернутое изображение не отображается в повернутом виде при просмотре изображения, установите [ 1: Автоповорот] в положение [Вкл.  ].
- Поворот видео не может быть осуществлен.

MENU Выставление оценок

Вы можете выставить пять оценок изображениям (фотографиям и видеозаписям): [★]/[★•]/[★••]/[★•••]/[★••••]. Эта функция называется оценкой.

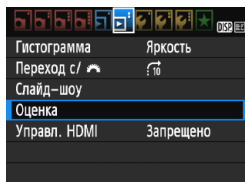

1 Выберите [Оценка].

- На вкладке [▶2] выберите пункт [Оценка], затем нажмите <SET>.



2 Выберите изображение.

- Нажмите кнопки <◀> <▶>, чтобы выбрать фотографию или видеозапись для оценки.
- При нажатии кнопки <☒ Q> можно отобразить три снимка. Для возврата в режим одиночного изображения нажмите кнопку <Q>.



3 Поставьте изображению оценку.

- Для выбора оценки используются кнопки <▲> <▼>.
- ▶ Выполняется подсчет и отображение общего количества изображений и видео с каждой оценкой.
- Для выставления оценки другому изображению повторите шаги 2 и 3.
- Для возврата на экран меню нажмите кнопку <MENU>.









Общее количество изображений с определенной оценкой может составлять до 999 единиц. Если существует более 999 изображений с определенной оценкой, на экране будет отображаться [###] для данной оценки.

Преимущества функции оценок

- При помощи настройки [▶ 2: Переход с/ ] можно вывести только снимки с определенными оценками.
- При помощи настройки [▶ 2: Слайд-шоу] можно воспроизвести только снимки с определенными оценками.
- С помощью Digital Photo Professional (программное обеспечение EOS, стр. 319) вы можете выбрать только изображения и видеозаписи с определенными оценками (только для фотографий).
- В ОС Windows 8, Windows 7 и Windows Vista можно проверить оценку в области отображения информации о файле или в прилагаемой программе просмотра изображений (только для фотографий).

Быстрое управление во время просмотра

Во время отображения одиночных изображений можно нажать кнопку <Q>, чтобы назначить следующие параметры:

[: **Защита изображений**], [: Повернуть изображение], [: **Оценка**], [: Художественные фильтры], [: Изменить размер] (только изображения JPEG), [: **Переход с** ].

Для видеозаписей можно устанавливать только те функции, которые выделены жирным шрифтом.



1 Нажмите кнопку <Q>.

- В режиме просмотра нажмите кнопку <Q>.
- ▶ Появится экран быстрого управления.









2 Выберите функцию и установите ее.

- Для выбора функции нажмите кнопки <▲> <▼>.
- ▶ Название этой функции и ее текущая настройка отображаются в нижней части экрана.
- Установите настройку, нажав кнопки <◀> <▶>.
- Для пунктов «Художественные фильтры» и «Изменить размер» нажмите кнопку <SET> и задайте функцию. Подробные сведения по функции «Художественные фильтры» см. на стр. 234, а по функции «Изменить размер» на стр. 237. Для отмены нажмите кнопку <MENU>.

3 Выйдите из режима настройки.

- Для выхода из экрана быстрого управления нажмите кнопку <Q>.

 Чтобы повернуть изображение, установите параметр [**☛1: Автоповорот**] в положение [**Вкл.**  ]. Если для пункта [**☛1: Автоповорот**] установлено значение [**Вкл.** ] или [**Выкл.**], настройка [** Повернуть изображение**] будет записана для изображения, однако камера не будет выполнять поворот изображения для показа.

- 
- Нажатие кнопки **<Q>**; при работе в индексном режиме приводит к переключению в режим вывода одиночного изображения и появлению значков быстрого управления. Повторное нажатие кнопки **<Q>** приводит к возвращению в индексный режим.
 - Набор функций для изображений, снятых с помощью другой камеры, может быть ограниченным.

Просмотр видеозаписей

Просмотр видеозаписей возможен тремя способами:

Просмотр на экране телевизора (стр. 222).



Для подключения камеры к телевизору необходимо использовать кабель HDMI (продаются отдельно). Также необходимо наличие разъема HDMI на телевизоре.

При подключении камеры к телевизору с помощью кабеля HDMI можно просматривать видеозаписи и фотографии на телевизоре.

При наличии телевизора высокой четкости и подсоединении камеры с помощью кабеля HDMI появляется возможность просмотра видеозаписей с повышенным качеством изображения по стандартам Full HD (Full High-Definition: 1920x1080) и HD (High-Definition: 1280x720).

- Камера не имеет разъема аудио/видеовыхода. Поэтому камеру невозможно подключить к телевизору с помощью аналогового аудио/видеокабеля.
- Так как записывающие устройства с жесткими дисками не оборудуются входами HDMI, камеру нельзя подсоединить к ним с помощью кабеля HDMI.
- Даже если камеру подсоединить к записывающему устройству с жестким диском с помощью USB-кабеля, видеозаписи и фотографии будут невозможно просмотреть или сохранить.
- Если устройство не поддерживает файлы MOV, видеозаписи невозможно будет воспроизвести.

Просмотр на ЖК-дисплее камеры (стр. 214-221)

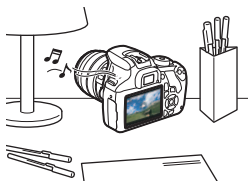

Видеозаписи можно просматривать на ЖК-дисплее камеры. Эта камера позволяет редактировать первый и последний фрагменты видеозаписи, а также просматривать фотографии и воспроизводить видеозаписи, хранящиеся на карте памяти, в режиме автоматического показа слайдов.

- 🔒 Видеозапись, отредактированную на персональном компьютере, нельзя переписать на карту памяти и снова воспроизвести на камере. Однако альбомы видеофрагментов, отредактированные с помощью EOS Video Snapshot Task (стр. 171), можно просмотреть на камере.

Просмотр и редактирование на персональном компьютере (стр. 319)



Файлы видеозаписей, записанные на карту памяти, можно передавать на персональный компьютер и просматривать с помощью программы ImageBrowser EX (программное обеспечение EOS).

- 🔒 Для беспрепятственного просмотра видеозаписей на персональном компьютере требуется обеспечить соответствующую производительность компьютера. Чтобы получить подробные сведения о требованиях программы ImageBrowser EX к аппаратному обеспечению, см. документ «ImageBrowser EX Руководство пользователя» в формате PDF.
- В случае использования программ, имеющихся в продаже, для просмотра или редактирования видеозаписей, необходимо убедиться в их совместимости с типом данных MOV. С вопросами об имеющихся в продаже программах обращайтесь к разработчикам программного обеспечения.

Воспроизведение видеозаписей







1 Выведите изображение на экран.

- Нажмите кнопку  для просмотра изображения.



2 Выберите видеозапись.

- Для выбора видеозаписи нажмите кнопки  .
- В левом верхнем углу экрана в режиме отображения одиночного изображения расположен значок  SET, который указывает на видеозапись. Если видео представляет собой видеофрагмент, отображается значок  SET].
- В индексном режиме перфорация по левому краю уменьшенного изображения указывает на то, что это видеозапись. **Видеозаписи невозможно просматривать в индексном режиме, поэтому нажмите кнопку  SET > для переключения на вывод одиночного изображения.**

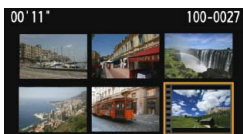



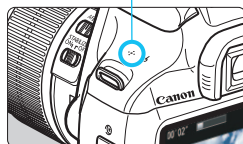

3 В режиме просмотра одиночного изображения нажмите кнопку .

- ▶ В нижней части отображается экран воспроизведения видеозаписей.











Громкоговоритель



4 Воспроизведите видеозапись.

- Выберите  (Воспроизведение), затем нажмите кнопку .
- ▶ Начнется воспроизведение видеозаписи.
- Нажатием кнопки  можно приостановить просмотр видеозаписи.
- С помощью диска  можно регулировать громкость даже при просмотре видеозаписи.
- Более подробную информацию о процедуре воспроизведения см. на следующей странице.

Экран воспроизведения видеозаписей

Операции	Описание воспроизведения
 Выход	Возврат к отображению одиночного изображения.
 Воспроизведение	Нажатие кнопки <⏮> позволяет переключаться между воспроизведением и приостановкой.
 Замедленное воспроизведение	Для выбора скорости замедленного воспроизведения используются кнопки <⏮> <⏭>. Скорость замедленного воспроизведения указывается в правом верхнем углу экрана.
 Первый кадр	Отображает первый кадр видеозаписи.
 Предыдущий кадр	При каждом нажатии <⏮> отображается предыдущий кадр. При удержании кнопки <⏮> будет выполнена обратная перемотка видеозаписи.
 Следующий кадр	При повторном нажатии кнопки <⏮> будет выполняться покадровое воспроизведение видеозаписи. При удержании кнопки <⏮> будет выполнена перемотка видеозаписи вперед.
 Последний кадр	Отображает последний кадр видеозаписи.
 Редактирование	Отображает экран редактирования (стр. 216).
 Фоновая музыка*	Воспроизведение видеозаписи с выбранной фоновой музыкой (стр. 221).
	Позиция воспроизведения
мм' сс"	Время воспроизведения (минуты:секунды)
 Громкость	Громкость звука встроенного громкоговорителя (стр. 214) можно настроить с помощью диска <🔊>.

* Если выбрана фоновая музыка, звук видеозаписи не будет воспроизводиться.



Вероятно, с помощью камеры будет невозможно воспроизвести видеозаписи, сделанные на другой камере.



- Длительность непрерывного воспроизведения при комнатной температуре (23°C) и полностью заряженном аккумуляторе LP-E10 составляет: Прибл. 2 ч. 20 мин.
- В режиме просмотра одиночных изображений можно нажать кнопку <DISP.> для изменения формата отображения (стр. 230).
- При подключении камеры к телевизору (стр. 222) для просмотра видеозаписи громкость следует настраивать на телевизоре (Изменение громкости при помощи диска <🔊> невозможно.)
- Если снимок был сделан во время видеосъемки, то при воспроизведении видеозаписи фотография будет отображаться в течение примерно 1 секунды.

✂ Редактирование первого и последнего фрагментов видеозаписи

Можно удалять первый и последний фрагменты видеозаписи с шагом 1 с.



1 На экране воспроизведения видеозаписи выберите [✂].

- ▶ Отображается экран редактирования.



2 Выберите часть, которую необходимо убрать.

- Выберите [⏏] (Вырезать начало) или [⏏] (Вырезать конец), затем нажмите кнопку <SET>.
- Для просмотра другого кадра нажмите кнопки <◀> <▶>. Удерживайте его для быстрой перемотки кадров вперед.
- Выбрав часть для редактирования, нажмите кнопку <SET>. Часть, выделенная серым цветом в верхней части экрана, будет оставлена.



3 Проверьте отредактированную видеозапись.

- Выберите [▶] и нажмите кнопку <SET>, чтобы воспроизвести выделенную серым цветом часть.
- Чтобы изменить редактирование, возвратитесь к шагу 2.
- Чтобы отменить редактирование, выберите [↶], затем нажмите кнопку <SET>. Выберите [OK] на экране подтверждения, затем нажмите кнопку <SET>.

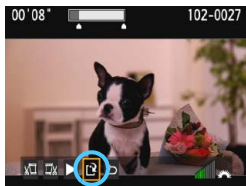

4 Сохраните отредактированную видеозапись.

- Выберите [✂], затем нажмите кнопку <Ⓢ>.
- ▶ Появляется сохраненный экран.
- Чтобы сохранить его как новую видеозапись, выберите [**Новый файл**]. Чтобы сохранить видеозапись и перезаписать исходный файл видеозаписи, выберите [**Перезаписать**], а затем нажмите <Ⓢ>.
- На экране запроса подтверждения, выберите [**ОК**], затем нажмите <Ⓢ>, чтобы сохранить отредактированную видеозапись и возвратиться на экран видеозаписи.



- Поскольку редактирование выполняется с шагом приблизительно в 1 секунду (отмечено значком [✂] в верхней части экрана), фактическое местоположение редактирования изображений может отличаться от указанного.
- Если на карте памяти недостаточно места, выбор параметра [**Новый файл**] будет недоступен.
- При низком уровне заряда аккумулятора функция редактирования видеозаписи недоступна. Используйте полностью заряженный аккумулятор.

MENU Слайд-шоу (Автовоспроизведение)

Изображения, хранящиеся на карте памяти, можно просматривать в режиме автоматического показа слайдов.

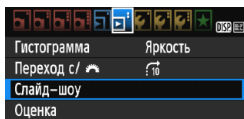

1 Выберите [Слайд-шоу].

- На вкладке [▶] 2 выберите пункт [Слайд-шоу], затем нажмите кнопку <SET>.

Количество изображений для воспроизведения

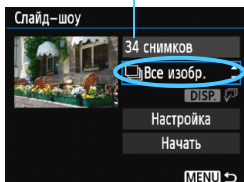

2 Выберите изображения для показа.

- Для выбора требуемой опции нажмите кнопки <▲> <▼>, затем нажмите <SET>.

Все изобр./Видеозаписи/Фотографии

- С помощью кнопок <▲> <▼> выберите одну из следующих опций: [Все изобр.], [Видеозаписи] или [Фотографии]. Затем нажмите кнопку <SET>.

Дата/Папка/Оценка

- С помощью кнопок <▲> <▼> выберите одну из следующих опций: [Дата], [Папка], или [Оценка].
- Когда выделен пункт <DISP. >, нажмите кнопку <DISP.>.
- Выберите нужный параметр с помощью кнопок <▲> <▼>, затем нажмите <SET>.

[Дата]

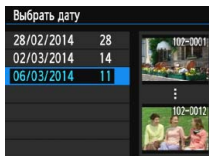



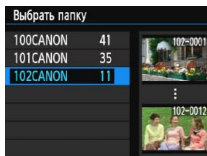

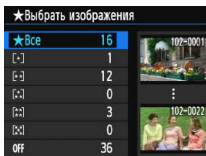

[Папка]



[Оценка]



Параметр	Описание воспроизведения
 Все избр.	Воспроизводятся все фотографии и видеозаписи, имеющиеся на карте памяти.
 Дата	Воспроизводятся фотографии и видеозаписи, снятые в выбранную дату.
 Папка	Воспроизводятся фотографии и видеозаписи из выбранной папки.
 Видеозаписи	Воспроизводятся все видеозаписи на карте памяти.
 Фотографии	Воспроизводятся все фотографии на карте памяти.
 Оценка	Воспроизводятся фотографии и видеозаписи с выбранной оценкой.

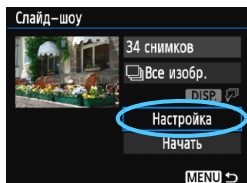

3 Задайте значение функции [Настройка] по своему усмотрению.

- Нажмите кнопки <▲> <▼> для выбора функции [Настройка], затем нажмите <SET>.
- Для фотографий установите [Время просмотра], [Повтор] (повторный просмотр), [Эффект перехода] (эффект при переходе между изображениями) и [Фоновая музыка].
- Процедуру выбора фоновой музыки см. на стр. 221.
- После выбора настроек нажмите кнопку <MENU>.

[Время отображения]

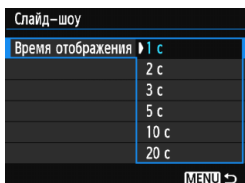

[Повтор]

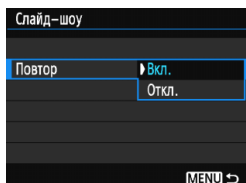

[Эффект перехода]

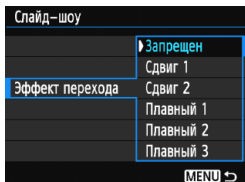

[Фоновая музыка]

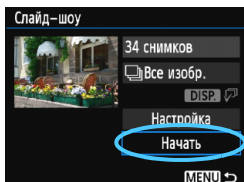
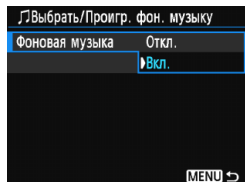

4 Запустите слайд-шоу.

- Нажмите кнопки <▲> <▼> для выбора функции [Начать], затем нажмите <SET>.
- ▶ После отображения сообщения [Загрузка изображения...] начинается слайд-шоу.

5 Выйдите из режима слайд-шоу.

- Для выхода из режима слайд-шоу и возвращения к экрану настройки нажмите кнопку <MENU>.

- Для приостановки слайд-шоу нажмите кнопку <SET>. Во время паузы в левом верхнем углу изображения отображается символ [III]. Для возобновления слайд-шоу нажмите <SET>.
- Во время автовоспроизведения можно изменить формат отображения фотографий, нажав кнопку <DISP.> (стр.80).
- Во время просмотра видео диском <🔊> можно настроить уровень громкости.
- Во время автовоспроизведения или паузы можно нажать кнопки <<> <>> для просмотра другого изображения.
- Во время автоматического просмотра функция автоотключения не работает.
- Время отображения может изменяться в зависимости от изображения.
- Сведения о просмотре слайд-шоу на экране телевизора см. на стр. 222.

Выбор фоновой музыки

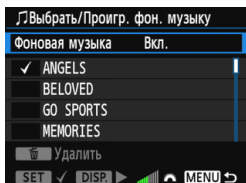

1 Выберите [Фоновая музыка].

- Установите для настройки [Фоновая музыка] значение [Вкл.], затем нажмите кнопку $\langle \text{SET} \rangle$.
- Если для карты фоновая музыка не поддерживается, выполнить шаг 2 невозможно.

2 Выберите фоновую музыку.

- Для выбора требуемой фоновой музыки нажмите кнопки $\langle \blacktriangle \rangle$ $\langle \blacktriangledown \rangle$, затем нажмите $\langle \text{SET} \rangle$. Можно также выбрать несколько треков фоновой музыки.

3 Прослушайте фоновую музыку.

- Чтобы прослушать образец фоновой музыки, нажмите кнопку $\langle \text{DISP.} \rangle$.
- Для воспроизведения другого трека фоновой музыки нажмите кнопки $\langle \blacktriangle \rangle$ $\langle \blacktriangledown \rangle$. Чтобы остановить воспроизведение фоновой музыки, нажмите кнопку $\langle \text{DISP.} \rangle$ еще раз.
- Поворотом диска $\langle \text{VOL} \rangle$ можно настроить громкость звука.
- Чтобы удалить трек фоновой музыки, при помощи кнопок $\langle \blacktriangle \rangle$ $\langle \blacktriangledown \rangle$ выберите трек, а затем нажмите кнопку $\langle \text{DELETE} \rangle$.



В момент покупки вы не можете выбрать фоновую музыку в настройках камеры. Необходимо вначале использовать EOS Utility (программное обеспечение EOS), чтобы скопировать фоновую музыку на карту. Подробные сведения см. в документе PDF «EOS Utility Инструкция по эксплуатации» на диске DVD-ROM.

Просмотр на экране телевизора высокой четкости

Сделанные видеозаписи и фотографии можно просматривать на экране телевизора. Для подключения камеры к телевизору необходимо использовать кабель HDMI (продаются отдельно). Также необходимо наличие разъема HDMI на телевизоре.

- Громкость при воспроизведении видео регулируется на телевизоре. Громкость звука нельзя настроить с помощью камеры.
- Перед подсоединением или отсоединением кабеля к камере и телевизору, выключите камеру и телевизор.
- Часть отображаемого изображения может обрезаться – это зависит от модели телевизора.

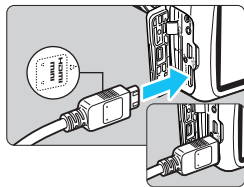

1 Подключите кабель HDMI к камере.

- Вставьте штекер с логотипом <▲ HDMI MINI>, обращенным к передней панели камеры, в разъем <HDMI OUT>.

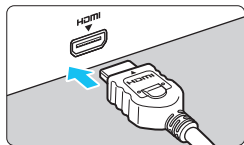

2 Подключите кабель HDMI к телевизору.

- Подключите кабель HDMI ко входу HDMI телевизора.

3 Включите телевизор и переключите вход видеосигнала телевизора на выбор подключенного порта.

4 Установите переключатель питания камеры в положение <ON>.

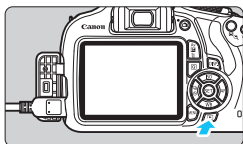

5 Нажмите кнопку <▶>.

- ▶ На экране телевизора появляется изображение. (На ЖК-дисплее камеры изображение отсутствует).
- Изображения отображаются на экране телевизора с автоматически установленным оптимальным разрешением.
- При помощи кнопки <DISP.> можно изменить формат отображения.
- Для просмотра видеозаписей, см. стр. 214.



- Не подключайте другие устройства к разъему камеры <HDMI OUT>. В противном случае может возникнуть неисправность.
- Некоторые телевизоры не в состоянии воспроизводить снятые изображения.

Телевизоры HDMI CEC

Если телевизор подсоединен к камере с помощью кабеля HDMI, совместимого с HDMI CEC*, то вы можете использовать пульт дистанционного управления для управления воспроизведением.

* Стандартная функция HDMI, позволяющая управлять несколькими устройствами HDMI с помощью пульта дистанционного управления.

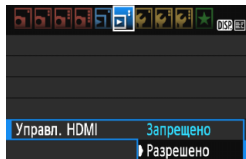

1 Установите параметр [Управл. HDMI] в положение [Разрешено].

- На вкладке [▶2] выберите [Управл. HDMI], затем нажмите <SET>.
- Выберите пункт [Разрешено], затем нажмите кнопку <SET>.

2 Подсоедините камеру к телевизору.

- Подключите HDMI-кабель к видеокамере и телевизору.
- ▶ Вход телевизора автоматически переключится на порт HDMI, подсоединенный к камере.

3 Нажмите кнопку <▶> на камере.

- ▶ На экране телевизора появится изображение, и вы сможете воспользоваться пультом ДУ телевизора для просмотра изображений.

4 Выберите изображение.

- Наведите пульт дистанционного управления на телевизор и нажмите кнопку ←/→, чтобы выбрать изображение.

Меню просмотра фотоснимков



Меню просмотра видеозаписей



- ↶ : Возврат
- ☐☐☐ : Индекс 9-ти изобр.
- 📹 : Воспроизвед. видео
- 📷 : Слайд-шоу
- DISP. : Инфор. о съёмке
- 📷 : Повернуть

5 Нажмите кнопку Ввод на пульте дистанционного управления.

- ▶ Появляется меню, и можно выполнить операции воспроизведения, указанные слева.
- Кнопкой ←/→ на пульте ДУ выберите нужную функцию, затем нажмите кнопку Ввод. Для выбора слайд-шоу нажмите кнопку ↑/↓ пульта ДУ, а затем нажмите кнопку Ввод.
- При выборе функции **[Возврат]** и нажатии кнопки Ввод, меню исчезает и можно воспользоваться кнопкой ←/→ для выбора изображения.

- Для некоторых телевизоров требуется разрешить соединение HDMI CEC. Подробные сведения см. в инструкции по эксплуатации телевизионного приемника.
- Нормальная работа некоторых телевизоров, даже совместимых с HDMI CEC, не гарантируется. В этом случае отсоедините кабель HDMI, установите параметр [▶2: Управл. HDMI] в положение **[Запрещено]**, и воспользуйтесь камерой для управления просмотром.

Защита изображений

Защита изображений исключает их случайное стирание.

MENU Защита отдельного изображения

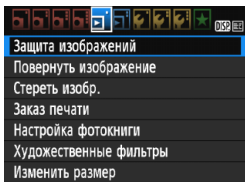

1 Выберите пункт [Защита изображений].

- На вкладке [▶1], выберите [Защита изображений], затем нажмите кнопку <SET>.
- ▶ Открывается экран установки защиты.

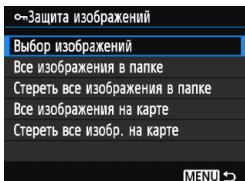

2 Выберите [Выбор изображений].

- Выберите [Выбор изображений], затем нажмите кнопку <SET>.
- ▶ Появится изображение.

Значок защиты изображения



3 Установите защиту.

- С помощью кнопок <◀> <▶> выберите изображение, для которого необходимо установить защиту, и нажмите кнопку <SET>.
- ▶ Если изображение защищено, в верхней части экрана отобразится значок <📷>.
- Для отмены защиты изображения снова нажмите кнопку <SET>. Значок <📷> исчезает.
- Для защиты другого изображения повторите шаг 3.
- Для возврата на экран меню нажмите кнопку <MENU>.

MENU Защита всех изображений в папке или на карте памяти

Можно установить защиту на все изображения из выбранной папки или на карте памяти за один раз.

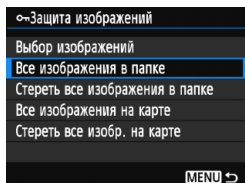

Если выбран параметр [**Все изображения в папке**] или [**Все изображения на карте**] в меню [**1: Защита изображений**], все изображения в папке или на карте будут защищены.

Для снятия защиты изображений выберите [**Стереть все изображения в папке**] или [**Стереть все изобр. на карте**].

 При форматировании карты памяти (стр. 50) защищенные изображения также стираются.

-  Также возможна защита видеозаписей.
- После того как изображение защищено, его нельзя стереть с помощью предусмотренной в камере функции стирания. Для стирания защищенного изображения сначала необходимо снять защиту.
- При стирании всех изображений (стр. 228) сохраняются только защищенные изображения. Это удобно для одновременного стирания всех ненужных изображений.

Стирание изображений

Изображения можно выбирать и стирать по одному или партиями. Защищенные изображения (стр. 225) не стираются.

- 1 **Восстановление стертого изображения невозможно. Перед стиранием изображения убедитесь, что оно больше не нужно. Во избежание случайного стирания важных изображений установите для них защиту. Стирание изображения **RAW** +  L сотрет изображения RAW и JPEG.**

Удаление одиночного изображения



- 1 Выведите на экран изображение, которое требуется стереть.

- 2 Нажмите кнопку .

- ▶ В нижней части экрана появляется меню стирания.

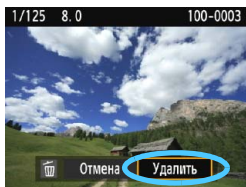

- 3 Сотрите изображение.

- Выберите пункт **[Удалить]**, затем нажмите кнопку . Отображаемое изображение стирается.

MENU Пометка изображений флажками для стирания одной операцией

Пометив стираемые изображения флажками , вы можете стереть сразу несколько изображений.

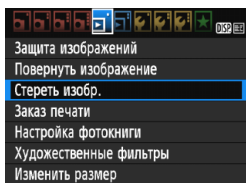

- 1 Выберите **[Стереть изобр.]**.

- На вкладке **[▶ 1]** выберите **[Стереть изобр.]**, затем нажмите кнопку .

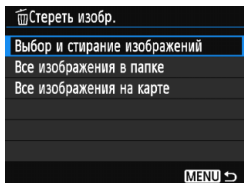

2 Выберите [Выбор и стирание изображений].

- Выберите пункт **[Выбор и стирание изображений]**, затем нажмите кнопку **<SET>**.
- ▶ Появится изображение.
- Для одновременного отображения трех изображений нажмите кнопку **<☒ Q>**. Для возврата в режим одиночного изображения нажмите кнопку **<Q>**.



3 Выберите изображения, которые требуется стереть.

- С помощью кнопок **<◀>** выберите изображение, которое необходимо стереть, затем нажмите кнопки **<▲>** <▼>.
- ▶ Флажок **<✓>** появится в левом верхнем углу экрана.
- Чтобы выбрать другие изображения для стирания, повторите шаг 3.

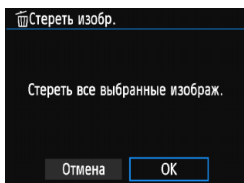

4 Сотрите изображение.

- Нажмите кнопку **<🗑>**.
- Выберите **[OK]**, затем нажмите **<SET>**.
- ▶ Выбранное изображение будет стерто.

MENU Стирание всех изображений в папке или на карте памяти

Можно стереть все изображения из выбранной папки или карты памяти за один раз. Если для параметра [▶ 1: **Стереть изобр.**] установлены значения **[Все изображения в папке]** или **[Все изображения на карте]**, будут стерты все изображения в папке или на карте памяти.

📄 Для того чтобы стереть также защищенные изображения, отформатируйте карту памяти (стр. 50).

DISP. Отображение информации о съемке

Пример изображения, снятого в режиме творческой зоны

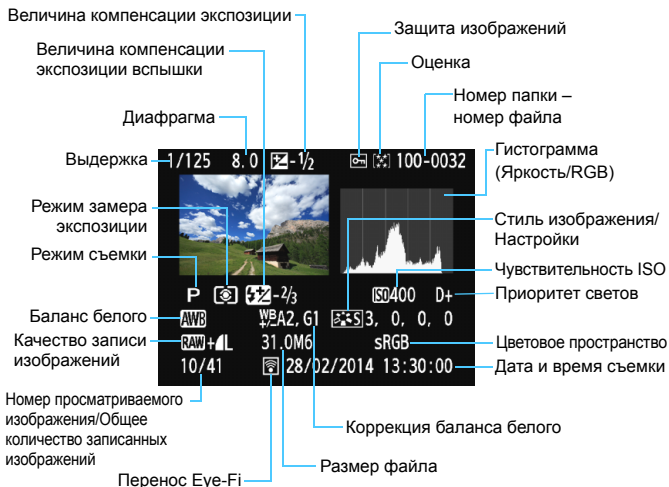

* Совместно с изображениями типа **RAW + L** отображается размер файла **RAW**.

* Для фотографий, снятых во время видеозаписи, будет отображаться <[иконка]>.

* При применении художественного фильтра или при изменении размера изображения значок <RAW+> изменится на <[иконка]>.

* Фотографии, снятые со вспышкой без компенсации экспозиции вспышки, отмечаются значком <[иконка]>. Фотографии, снятые с компенсацией экспозиции вспышки, отмечаются значком <[иконка]>.

Пример изображения, снятого в режиме базовой зоны

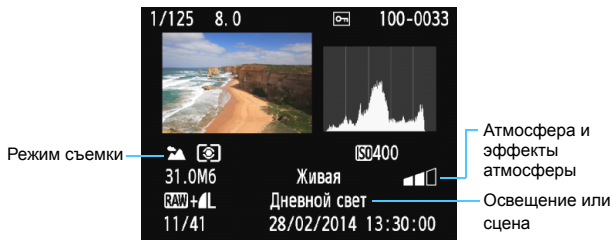

* Для изображений, снятых в режиме базовой зоны, отображаемые сведения могут отличаться в зависимости от режима съемки.

Пример видеозаписи



* При ручной экспозиции отображается выдержка, диафрагма и чувствительность ISO (если устанавливается вручную).

* Значок < MOV > отображается для видеофрагментов.

- **Выделение переэкспонированных зон**

При отображении информации о параметрах съемки переэкспонированные области мигают. Для получения большего количества деталей в передержанных областях установите отрицательную компенсацию экспозиции и повторите съемку.

- **Гистограмма**

На гистограмме яркости отображаются распределение уровней экспонирования и общая яркость. Гистограмма RGB служит для проверки насыщенности и градации цветов. Экран можно переключать с помощью настройки [▶ 2: Гистограмма].

Гистограмма [Яркость]

Такая гистограмма является графиком, показывающим распределение уровней яркости изображения.

По горизонтальной оси откладывается яркость (темнее влево и светлее вправо), а по вертикальной оси — количество пикселей для каждого уровня яркости. Чем больше пикселей смещено влево, тем темнее изображение. Чем больше пикселей смещено вправо, тем светлее изображение. Если слишком много пикселей смещено влево, будут потеряны детали в тенях. Если слишком много пикселей смещено вправо, будут потеряны детали в светах. Градации в промежуточных областях воспроизводятся. По изображению и гистограмме яркости можно оценить сдвиг величины экспозиции и общую градацию цветов.

Примеры гистограмм



Темное изображение



Нормальная яркость



Светлое изображение

Гистограмма [RGB]

Такая гистограмма является графиком, показывающим распределение уровней яркости основных цветов на изображении (RGB или красный, зеленый, синий). По горизонтальной оси откладывается яркость цвета (темнее влево и светлее вправо), а по вертикальной оси — количество пикселей для каждого уровня яркости цвета. Чем больше пикселей смещено влево, тем темнее и менее выражен соответствующий цвет. Чем больше пикселей смещено вправо, тем светлее и насыщеннее цвет. Если слишком много пикселей смещено влево, информация о соответствующем цвете будет потеряна. Если слишком много пикселей смещено вправо, цвет будет слишком насыщен без полутонов. По гистограмме RGB можно оценить насыщенность цветов, условия передачи полутонов и смещение баланса белого.



9

Последующая программная обработка изображений

После съемки можно применить художественный фильтр или изменить размер изображения (уменьшить количество пикселей).

- Возможно, с помощью камеры будет невозможно обработать снимки, сделанные на другой камере.
- Последующая программная обработка изображений, описанная в данном разделе, невозможна, если камера подключена к компьютеру с помощью интерфейсного кабеля.

Применение художественных фильтров

К изображению можно применить художественные фильтры и сохранить его как новое изображение: Зернистый Ч/Б, Мягкий фокус, Эффект «Рыбий глаз», Эффект игрушечной камеры и Эффект миниатюры.

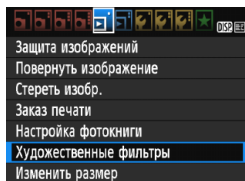

1 Выберите пункт [Художественные фильтры].

- На вкладке [▶ 1] выберите пункт [Художественные фильтры], затем нажмите кнопку <SET>.
- ▶ Появится изображение.



2 Выберите изображение.

- Выберите изображение, к которому необходимо применить художественный фильтр.
- Нажав кнопку <Q>, можно переключиться в индексный режим и выбрать изображение.

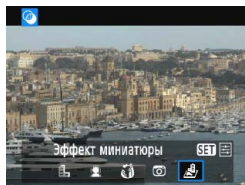

3 Выберите фильтр.

- При нажатии кнопки <SET> отображаются типы художественных фильтров (стр. 236).
- С помощью кнопок <◀> <▶> выберите художественный фильтр, после чего нажмите кнопку <SET>.
- ▶ Изображение будет отображено с эффектами примененного фильтра.

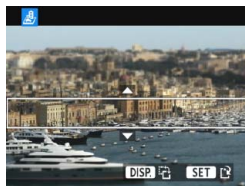

4 Отрегулируйте эффект фильтра.

- С помощью кнопок <◀> <▶> отрегулируйте эффект фильтра, после чего нажмите кнопку <SET>.
- Для применения Эффекта миниатюры используйте кнопки <▲> <▼> и выберите область изображения (внутри белой рамки), в которой необходимо добиться резкости, а затем нажмите <SET>.

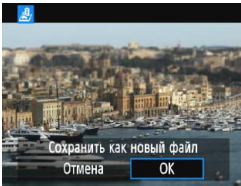

5 Сохраните изображение.

- Выберите **[ОК]**, чтобы сохранить изображение.
- Проверьте папку назначения и номер файла изображения, затем выберите кнопку **[ОК]**.
- Чтобы применить фильтры к другому изображению, повторите шаги с 2 до 5.
- Для возврата на экран меню нажмите кнопку **<MENU>**.



- При съемке изображения **RAW** + **L** или **RAW** эффект фильтра будет применен к изображению **RAW** и изображение будет сохранено как изображение JPEG.
- Если при съемке изображения **RAW** было задано соотношение сторон, то после применения эффекта фильтра изображение будет сохранено с этим соотношением сторон.

Характеристики художественных фильтров

● **Зернистый Ч/Б**

Используется для создания зернистого черно-белого изображения. Эффект черно-белого фото может быть изменен путем регулировки контрастности.

● **Мягкий фокус**

Придание изображению мягкости. Изменение степени мягкости может быть достигнуто путем регулирования размытия.

● **Эффект «Рыбий глаз»**

Применение эффекта объектива «рыбий глаз». Изображение будет иметь бочкообразную дисторсию.

Кадрирование изображения в периферийной части зависит от глубины эффекта фильтра. Кроме того, поскольку данный эффект фильтра увеличивает центральную часть изображения, визуальная четкость в центре может снизиться (в зависимости от количества записываемых пикселей). Настройте эффект фильтра в шаге 4, проверив полученное изображение.

● **Эффект игрушечной камеры**

Обеспечивает затемнение в углах изображения и применение цветового тона, позволяющего имитировать снимок, выполненный игрушечной камерой. Изменить цветовой оттенок можно с помощью регулировки цветового тона.

● **Эффект миниатюры**

Создание эффекта диорамы. Можно изменить резкие области изображения. Переключение между вертикальным и горизонтальным положением белой рамки может осуществляться нажатием кнопки <DISP.> на шаге 4 страницы 234.

Изменение размера изображений JPEG

Можно изменять размер изображения с целью уменьшения количества пикселей и сохранения его в качестве нового изображения. Изменение размера возможно только для изображений JPEG L/M/S1/S2. Размер изображений JPEG S3 и RAW изменять нельзя.

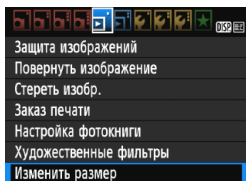

1 Выберите [Изменить размер].

- На вкладке [1] выберите пункт [Изменить размер] и нажмите кнопку <SET>.
- ▶ Появится изображение.



2 Выберите изображение.

- Выберите изображение, размер которого нужно изменить.
- Нажав кнопку <Q>, можно переключиться в индексный режим и выбрать изображение.



3 Выберите требуемый размер изображения.

- Нажмите кнопку <SET>, чтобы отобразить размеры изображения.
- С помощью кнопок <◀> <▶> выберите требуемый размер изображения, затем нажмите кнопку <SET>.

Конечные размеры

4 Сохраните изображение.

- Выберите [OK], чтобы сохранить изображение с измененным размером.
- Проверьте папку назначения и номер файла изображения, затем выберите кнопку [OK].
- Для изменения размера другого изображения повторите шаги 2 и 4.
- Для возврата на экран меню нажмите кнопку <MENU>.

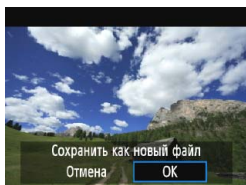

Параметры изменения размера по сравнению с исходным размером изображения

Исходный размер изображения	Доступные настройки изменения размера			
	M	S1	S2	S3
L	<input type="radio"/>	<input type="radio"/>	<input type="radio"/>	<input type="radio"/>
M		<input type="radio"/>	<input type="radio"/>	<input type="radio"/>
S1			<input type="radio"/>	<input type="radio"/>
S2				<input type="radio"/>
S3				

Размеры изображения

Размер изображения, указанный в шаге 3 на предыдущей странице, например **[***M ***x***]**, имеет соотношение сторон 3:2. Размеры изображения в соответствии со значениями соотношения сторон, приведены в таблице ниже.

Значения качества записи изображений, помеченных звездочками, не точно соответствует соотношению сторон. Изображение будет немного обрезано.

Качество изображения	Соотношение сторон и количество пикселей (прибл.)			
	3:2	4:3	16:9	1:1
M	3456x2304 (8,0 мегапикселя)	3072x2304 (7,0 мегапикселя)	3456x1944 (6,7 мегапикселя)	2304x2304 (5,3 мегапикселя)
S1	2592x1728 (4,5 мегапикселя)	2304x1728 (4,0 мегапикселя)	2592x1456* (3,8 мегапикселя)	1728x1728 (3,0 мегапикселя)
S2	1920x1280 (2,5 мегапикселя)	1696x1280* (2,2 мегапикселя)	1920x1080 (2,1 мегапикселя)	1280x1280 (1,6 мегапикселя)
S3	720x480 (350 000 пикселей)	640x480 (310 000 пикселей)	720x400* (290 000 пикселей)	480x480 (230 000 пикселей)

10

Печать изображений

- **Печать** (стр. 240)
Камеру можно подключить напрямую к принтеру и распечатывать изображения с карты памяти. Камера совместима со стандартом прямой печати « PictBridge».
- **Цифровой формат управления печатью (DPOF)** (стр. 249)
DPOF (Digital Print Order Format - Цифровой формат управления печатью) позволяет печатать изображения, записанные на карту памяти в соответствии с инструкциями по печати, например выбранные изображения, количество печатаемых экземпляров и т.д. Можно за один раз напечатать сразу несколько изображений или передать заказ печати в фотоателье.
- **Выбор изображений для фотокниги** (стр. 253)
Пользователь может указать на карте изображения для печати в фотокнигу.

Подготовка к печати

Операция прямой печати может целиком выполняться с помощью камеры с использованием ее ЖК-дисплея.

Подключение камеры к принтеру

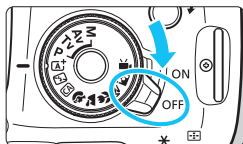

- 1 Установите переключатель питания камеры в положение <OFF>.

- 2 Подготовьте принтер.

- Подробнее см. в инструкции по эксплуатации принтера.

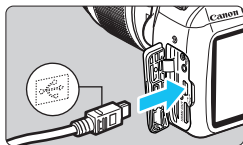

- 3 Подключите камеру к принтеру.

- Используйте интерфейсный кабель, поставляемый с камерой.
- Подключите кабель к цифровому разъему камеры, так чтобы значок <↔> на разъеме кабеля был обращен к передней панели камеры.
- Информацию о подсоединении кабеля к принтеру можно найти в инструкции по эксплуатации принтера.

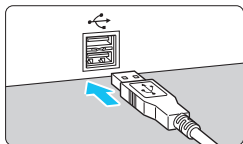

- 4 Включите принтер.

- 5 Установите переключатель питания камеры в положение <ON>.

- ▶ Некоторые принтеры могут подавать звуковые сигналы.

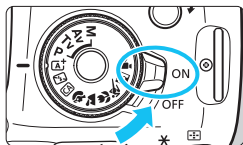

PictBridge



6 Выведите изображение на экран.

- Нажмите кнопку <▶>.
- ▶ Появится изображение со значком <📷>, указывающим на то, что камера подключена к принтеру.



- Перед использованием принтера убедитесь в наличии порта подключения PictBridge.
- Печать видеозаписей невозможна.
- Камеру невозможно использовать с принтерами, поддерживающими только интерфейсы CP Direct и Bubble Jet Direct.
- Используйте только интерфейсный кабель, входящий в комплект поставки.
- Если на шаге 5 раздается длинный звуковой сигнал, это означает, что в принтере возникла неполадка. Устранение неполадки при появлении сообщения об ошибке (стр. 248).



- Можно также печатать изображения RAW, снятые этой камерой.
- При питании камеры от аккумулятора убедитесь, что он полностью заряжен. При полностью заряженном аккумуляторе приблизительная продолжительность печати составит 2 ч. 40 мин.
- Перед отсоединением кабеля предварительно выключите питание камеры и принтера. Возьмитесь за разъем (не за сам кабель) и отсоедините его.
- При прямой печати для питания камеры рекомендуется использовать комплект сетевого питания ACK-E10 (продается отдельно).

Печать

Индикация на экране и устанавливаемые параметры зависят от принтера. Некоторые настройки могут отсутствовать.

Подробнее см. в инструкции по эксплуатации принтера.

Значок подключенного

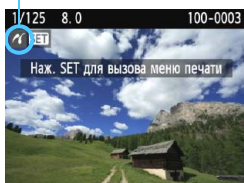

1 Выберите изображение для печати.

- Убедитесь, что в левом верхнем углу ЖК-дисплея отображается значок .
- С помощью кнопок выберите изображение для печати.

2 Нажмите кнопку .

- ▶ Открывается экран настройки параметров печати.

Экран настройки параметров печати

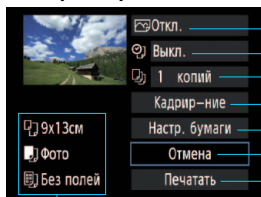

- Задание эффектов печати (стр. 244).
- Включение или выключение печати даты или номера файла.
- Задание количества распечатываемых экземпляров.
- Определение области печати (стр. 247).
- Задание размера бумаги, типа бумаги и компоновки.
- Возврат на экран шага 1.
- Начало печати.

Отображаются заданные размер бумаги, тип и макет.

* В некоторых принтерах ряд параметров, таких как печать даты/номера файла и кадрирование, могут быть недоступны.

3 Выберите пункт [Настр. бумаги].

- Выберите пункт [Настр. бумаги], затем нажмите кнопку .
- ▶ Открывается экран настройки бумаги.

Настройка размера бумаги

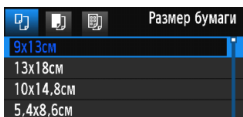

- Выберите размер бумаги, загруженной в принтер, затем нажмите кнопку **<SET>**.
- Открывается экран «Тип бумаги».

Настройка типа бумаги

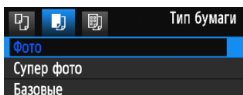

- Выберите тип бумаги, загруженной в принтер, затем нажмите кнопку **<SET>**.
- Открывается экран «Вид страницы».

Настройка вида страницы



- Выберите вид страницы, затем нажмите кнопку **<SET>**.
- Вновь открывается экран настройки параметров печати.

С полями	По краям отпечатка будут идти белые поля.
Без полей	Печать производится без полей. Если используемый принтер не позволяет получать отпечатки без полей, на отпечатке будут присутствовать поля.
С полями [f]	На полях отпечатков размера не менее 9 x 13 см печатается информация о параметрах съемки* ¹ .
Мульти xx	Этот вариант позволяет печатать 2, 4, 8, 9, 16 или 20 изображений на одном листе.
Мульти 20 [f]	Печать 20 или 35 изображений в виде эскизов на бумаге формата A4 или Letter* ² . • В режиме [Мульти 20 [f]] печатается информация о параметрах съемки* ¹ .
Мульти 35 [f]	
Базовые	Вид страницы зависит от модели принтера или его параметров.

*1: Печатаются следующие данные Exif: название камеры, название объектива, режим съемки, выдержка, диафрагма, величина компенсации экспозиции, чувствительность ISO, баланс белого и т.д.

*2: После создания заказа на печать с помощью DPOF (Digital Print Order Format – Цифровой формат управления печатью) (стр. 249) рекомендуется выполнять печать в соответствии с инструкциями, приведенными в разделе «Прямая печать заказанных изображений» (стр. 252).



Если соотношение сторон изображения отличается от соотношения сторон бумаги, изображение может быть значительно обрезано при печати без полей. При обрезке изображения, оно будет выглядеть более зернистым на бумаге вследствие уменьшения количества пикселей.

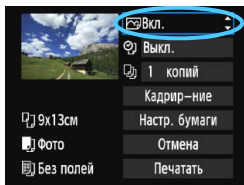

4 Задайте эффекты печати (оптимизация изображения).

- Выполните эти настройки в случае необходимости. Если задавать эффект для печати не требуется, переходите к шагу 5.
- **Содержание, отображаемое экране, различаются в зависимости от принтера.**
- Выберите параметр, затем нажмите кнопку < **SET** >.
- Выберите требуемый эффект для печати и нажмите кнопку < **SET** >.
- Если значок < **DISP** > отображается рядом с символом < **DISP** >, возможна также настройка эффекта печати (стр. 246).

Эффект печати	Описание
Вкл.	При печати изображения будут использоваться стандартные цвета принтера. Для автоматической коррекции используются данные Exif изображения.
Откл.	Автоматическая коррекция не применяется.
Vivid	Изображение печатается с большей насыщенностью для получения более ярких синих и зеленых цветов.
NR	Перед печатью производится подавление шумов изображения.
В/В Ч/Б	Печать черно-белого изображения с натуральным черным цветом.
В/В Хол.тон	Печать черно-белых изображений с холодными, голубоватыми оттенками черного.
В/В Теплый тон	Печать черно-белых изображений с теплыми желтоватыми оттенками черного.
Нейтральн.	Печать изображения с фактическими цветами и контрастностью. Автоматическая цветокоррекция не применяется.
Нейт.ручн.	Характеристики печати совпадают с характеристиками настройки «Нейтральн.». Однако этот вариант обеспечивает более тонкую настройку печати, чем вариант «Нейтральн.»
Базовые	Параметры печати зависят от конкретного принтера. Подробнее см. в инструкции по эксплуатации принтера.

* При изменении эффектов печати в соответствии с этими эффектами изменяется изображение в левом верхнем углу. Учтите, что вид отпечатанного изображения может несколько отличаться от изображения на экране, которое является лишь приблизительным. Это также относится к параметрам [Яркость] и [Уровни] на стр. 246.

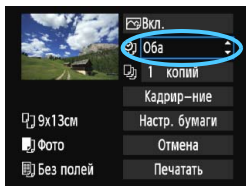

5 Задайте печать даты и номера файла.

- Выполните эти настройки в случае необходимости.
- Выберите <☺> и нажмите кнопку <SET>.
- Задайте требуемые параметры настройки печати, после чего нажмите <SET>.

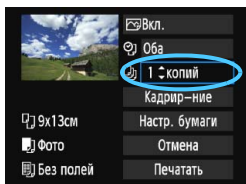

6 Задайте количество копий.

- Настройте его при необходимости.
- Выберите <📄> и нажмите кнопку <SET>.
- Задайте количество копий и нажмите кнопку <SET>.

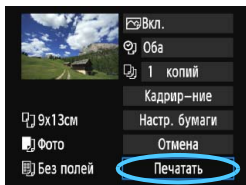

7 Запустите печать.

- Выберите пункт [Печатать] и нажмите кнопку <SET>.



- Значение [Базовые] для эффектов печати и других параметров означает, что для соответствующих параметров будут использоваться настройки по умолчанию, которые были установлены изготовителем принтера. Значения параметров для варианта [Базовые] см. в инструкции по эксплуатации принтера.
- В зависимости от размера файла изображения и качества его записи, от момента выбора пункта [Печатать] до момента начала печати может пройти некоторое время.
- При применении к изображению функции коррекции наклона (стр. 247) печать изображения займет больше времени.
- Для остановки печати нажмите кнопку <SET>, пока отображается [Стоп], затем выберите [OK].
- При выполнении команды [Сброс всех настроек камеры] (стр. 190) для всех настроек восстанавливаются значения по умолчанию.

Настройка эффектов печати

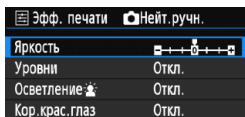
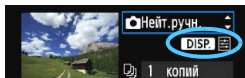

На шаге 4 (стр. 244) выберите эффект печати. Когда рядом с символом **< DISP. >** ярко отображается значок **< DISP. >**, нажмите кнопку **< DISP. >**. После этого можно настроить эффект печати. Настраиваемые параметры и вид экрана зависят от выбора, сделанного на шаге 4.

● Яркость

Можно настроить яркость изображения.

● Уровни

Если выбран вариант **[Вручную]**, можно изменить распределение уровней на гистограмме и настроить яркость и контрастность изображения.

Когда отображается экран «Уровни», нажмите кнопку **< DISP. >** для изменения положения маркера **< I >**. Используйте кнопки **< ◀ >** **< ▶ >** для настройки уровня тени (0–127) или уровня света (128–255).



● Осветление

Эффективно в условиях контрового света, когда лицо объекта может выглядеть темным. Если выбрано значение **[Вкл.]**, для печати лицо осветляется.

● Кор. крас. глаз

Эффективен при съемке со вспышкой, когда у объекта возникает эффект «красных глаз». Если выбрано значение **[Вкл.]**, для печати производится коррекция эффекта «красных глаз».

● На экране не отражается влияние эффектов **[Осветление]** и **[Кор. крас. глаз]**.

● Если выбран вариант **[Настройки]**, можно настроить параметры **[Контрастность]**, **[Насыщенность]**, **[Цвет тона]** и **[Цвет. баланс]**. Для настройки параметра **[Цвет. баланс]** используйте кнопки перемещения **< ⬆ >**. В обозначает синий цвет, А — янтарный, М — пурпурный и G — зеленый. Цветовой баланс изображения будет скорректирован в соответствии с выбранным цветом.

● При выборе пункта **[Сбросить всё]** для всех настроек эффектов печати восстанавливаются значения по умолчанию.

Кадрирование изображения

Коррекция наклона



Изображение можно кадрировать и распечатать только выбранную часть, как если бы была изменена компоновка кадра. **Выполнять кадрирование рекомендуется непосредственно перед печатью.** Если параметры печати задаются после настройки кадрирования, перед печатью может потребоваться повторная настройка кадрирования.

- 1 На экране настройки параметров печати выберите пункт [Кадрирование].
- 2 Задайте размер, положение и соотношение сторон рамки кадрирования.

- Распечатывается область, расположенная внутри рамки кадрирования. Соотношение сторон рамки кадрирования можно изменить, выбрав пункт [Настр. бумаги].

Изменение размера рамки кадрирования

Размер рамки кадрирования изменяется при нажатии кнопки <Q> или <Q>. Чем меньше рамка кадрирования, тем больше будет увеличено изображение при печати.

Перемещение рамки кадрирования

С помощью кнопок перемещения <↔> передвигайте рамку на изображении по вертикали или по горизонтали. Перемещайте рамку кадрирования до тех пор, пока внутри нее не окажется нужный участок изображения.

Поворот рамки

Нажимая кнопку <DISP.>, можно менять положение рамки кадрирования с вертикального на горизонтальное и обратно. Это позволяет создавать вертикально ориентированные отпечатки из изображения с горизонтальной ориентацией.

Коррекция наклона изображения

Поворотом диска <⚙️> можно настроить угол наклона изображения до ±10 градусов с шагом 0,5 градуса. Во время настройки наклона изображения значок <📐> на экране станет синим.

- 3 Для выхода из режима кадрирования нажмите кнопку <SET>.
- ▶ Вновь открывается экран настройки параметров печати.
- Область кадрирования изображения можно проверить в левом верхнем углу экрана настройки параметров печати.

- На некоторых принтерах кадрированная область изображения может распечатываться не так, как было указано.
- Чем меньше рамка кадрирования, тем более зернистым будет выглядеть распечатанное изображение.
- Выполняя кадрирование, контролируйте изображение на ЖК-дисплее камеры. При просмотре изображения на экране телевизора отображение рамки кадрирования может оказаться не совсем точным.

Обработка ошибок принтера

Если после устранения причины ошибки (нет чернил, нет бумаги и т.д.) и выбора **[Дальше]** для продолжения печати печать не возобновляется, тогда для возобновления печати необходимо воспользоваться кнопками, находящимися на принтере. Подробные сведения о возобновлении печати см. в инструкции по эксплуатации принтера.

Сообщения об ошибках

Если во время печати возникла ошибка, на ЖК-дисплей выводится сообщение об ошибке. Нажмите кнопку **< (SET) >**, чтобы остановить печать. После устранения причины ошибки возобновите печать. Подробнее устранение неполадок при печати см. в инструкции по эксплуатации принтера.

Ошибка с бумагой

Проверьте правильность загрузки бумаги в принтер.

Ошибка с картриджем

Проверьте уровень чернил в принтере и состояние емкости для отработанных чернил.

Аппаратная ошибка

Проверьте все возможные неполадки в работе принтера, не относящиеся к бумаге или чернилам.

Ошибка файла

Печать выбранного изображения через PictBridge невозможна. Может оказаться, что невозможно напечатать изображения, полученные с помощью другой камеры, или изображения, отредактированные на компьютере.

Цифровой формат управления печатью (DPOF)

Можно задать тип печати, а также печать даты и номера файла. Эти параметры печати будут применяться ко всем изображениям, для которых заказаны отпечатки. (Раздельное задание этих параметров для каждого изображения невозможно).

Установка параметров печати

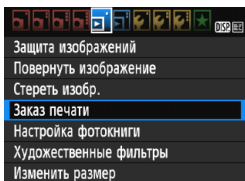

1 Выберите пункт [Заказ печати].

- На вкладке [▶ 1] выберите пункт [Заказ печати], затем нажмите кнопку <SET>.

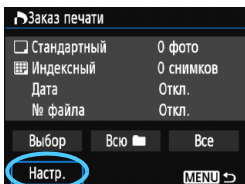

2 Выберите [Настр.].

- Выберите пункт [Настр.] и нажмите <SET>.

3 Задайте нужный параметр.

- Задайте [Тип печати], [Дата] и [№ файла].
- Выберите параметр, который необходимо задать, затем нажмите кнопку <SET>. Выберите настройку, затем нажмите кнопку <SET>.

[Тип печати]

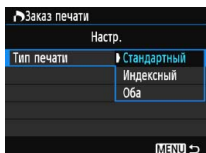

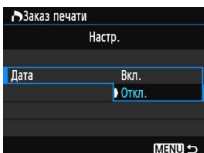

[Дата]

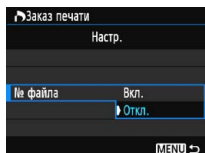

[№ файла]



Тип печати		Стандартное	На листе печатается одно изображение.
		Индексный	На листе печатается несколько уменьшенных эскизов изображений.
		Оба	Печать стандартных и индексных отпечатков.
Дата	Вкл.	При выборе [Вкл.] на фотографии печатается записанная на карте дата съемки.	
	Откл.		
№ файла	Вкл.	При выборе [Вкл.] на фотографии печатается номер файла.	
	Откл.		

4 Выйдите из режима настройки.

- Нажмите кнопку <MENU>.
- ▶ Вновь открывается экран «Заказ печати».
- Затем для заказа печатаемых изображений выберите вариант **[Выбор]**, **[Всю ■■■]** или **[Все]**.

- Даже если **[Дата]** и **[№ файла]** установлены на **[Вкл.]**, дата и номер файла могут не печататься. Это зависит от заданного типа печати и модели принтера.
- Для отпечатков типа **[Индексный]** нельзя одновременно задать значение **[Вкл.]** для параметров **[Дата]** и **[№ файла]**.
- При печати с параметрами DPOF необходимо использовать карту памяти с заданными параметрами заказа печати. Невозможно выполнить печать в данном формате, просто печатая с карты выделенные изображения.
- Может оказаться, что некоторые принтеры и фотолаборатории, поддерживающие печать DPOF, не в состоянии напечатать фотографии в соответствии с заданными параметрами. Перед выполнением печати ознакомьтесь с инструкцией по эксплуатации принтера или уточните, обеспечивается ли совместимость в фотоателье при заказе печати.
- Если в камеру установлена карта памяти, на которой записан заказ печати, заданный другой камерой, не пытайтесь задать другой заказ печати с помощью данной камеры. Заказ печати может быть перезаписан. Кроме того, в зависимости от типа изображения формирование заказа печати может оказаться невозможным.

 Заказ печати изображений RAW и видеозаписей невозможен. Изображения RAW можно печатать с помощью PictBridge (стр. 240).

Заказ печати

● Выбор

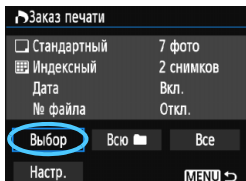

Последовательный выбор и заказ изображений одного за другим.

Для одновременного отображения трех изображений нажмите кнопку <☑ Q>.

Для возврата в режим одиночного изображения нажмите кнопку <Q>.

Нажмите кнопку <MENU> для сохранения заказа печати на карту.

[Стандартный] [Оба]

Нажмите кнопки <▲> <▼> для установки количества печатаемых копий отображаемого изображения.

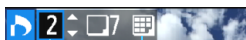

Количество

Общее количество выбранных изображений

[Индексный]

Нажмите кнопки <▲> <▼> для установки флажка <✓>. Изображение будет включено в индексную печать.



Отметка

Значок индекса

● Всю

Выберите [**Выделить все в папке**] и выберите папку.

Устанавливается заказ печати по одному экземпляру всех изображений из папки. При выборе [**Отменить для всех в папке**] отменяется заказ печати для всех изображений из данной папки.

● Все

При выборе [**Выделить все на карте**] устанавливается печать по одному экземпляру всех изображений с этой карты памяти.

При выборе [**Отменить для всех на карте**] отменяется печать всех изображений с этой карты памяти.



- Обратите внимание на то, что изображения RAW и файлы видеозаписей не включаются в заказ печати даже при выборе варианта [**Всю**] или [**Все**].
- При использовании принтера PictBridge включайте в один заказ печати не более 400 изображений. Если задано больше изображений, часть выбранных изображений может не распечататься.

Прямая печать заказанных изображений

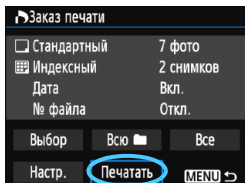

В случае принтера PictBridge можно легко печатать изображения с помощью параметров DPOF.

1 Подготовьтесь к печати.

- См. стр. 240.

Выполните процедуру «Подключение камеры к принтеру» до шага 5.

2 На вкладке [▶ 1] выберите пункт [Заказ печати].

3 Выберите пункт [Печатать].

- Пункт [Печатать] отображается только в том случае, если камера подсоединена к принтеру и возможна печать.

4 Задайте параметры [Настр. бумаги] (стр. 242).

- Задайте требуемые эффекты печати (стр. 244).

5 Выберите [ОК].

- Перед печатью обязательно задайте размер бумаги.
- Некоторые принтеры не позволяют печатать номера файлов.
- Если выбрано значение [С полями], на полях будет напечатана дата, если принтер обладает такой функцией.
- При печати на некоторых принтерах дата может выглядеть бледной, если она напечатана на темном фоне или на границе.

- В пункте [Уровни] выбор значения [Вручную] невозможен.
- Если процесс печати был остановлен, и нужно его возобновить для печати оставшихся изображений, выберите пункт [Продолж.]. Обратите внимание на то, что печать не будет возобновлена в следующих случаях:
 - Перед возобновлением печати заказ печати был изменен или были удалены некоторые изображения для печати.
 - Перед возобновлением печати и после установки списка были изменены настройки бумаги.
 - В момент остановки печати оставшаяся емкость карты памяти недостаточна.
- В случае неполадок при печати см. стр. 248.

Выбор изображений для фотокниги

Можно указать изображения (до 998 штук) для фотокниги. При использовании EOS Utility (программное обеспечение EOS) для переноса изображений на компьютер указанные изображения будут скопированы в соответствующую папку. Эта функция полезна для заказа фотокниг в сети и для печати фотокниг на принтере.

Единовременный выбор одного изображения

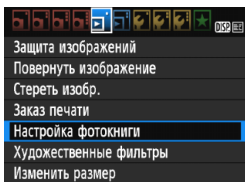

1 Выберите пункт [Настройка фотокниги].

- На вкладке [▶1] выберите пункт [Настройка фотокниги], затем нажмите кнопку <SET>.

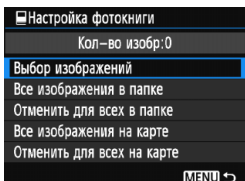

2 Выберите [Выбор изображений].

- Выберите [Выбор изображений], затем нажмите кнопку <SET>.
- ▶ Появится изображение.
- Для одновременного отображения трех изображений нажмите кнопку <[3] Q>. Для возврата в режим одиночного изображения нажмите кнопку <Q>.



3 Выберите требуемое изображение.

- С помощью кнопок <◀> <▶> выберите требуемое изображение, затем нажмите кнопки <▲> <▼>.
- Повторно выполните этот шаг для выбора другого изображения. Количество указанных изображений будет отображено в верхнем левом углу экрана.
- Для отмены указанных изображений снова нажмите кнопки <▲> <▼>.
- Для возврата на экран меню нажмите кнопку <MENU>.

Задание всех изображений в папке или на карте памяти

Можно задать все изображения в выбранной папке или на карте памяти за один раз.

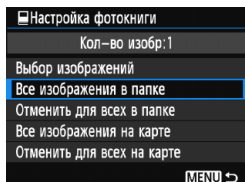

Если для параметра [**1: Настройка фотокниги**] задано значение [**Все изображения в папке**] или [**Все изображения на карте**], будут указаны все изображения в папке или на карте памяти.

Для отмены указания изображений выберите пункт [**Отменить для всех в папке**] или [**Отменить для всех на карте**].

Не указывайте изображения, которые уже были выбраны для какой-либо фотокниги в другой камере, для другой фотокниги в этой камере. Возможна перезапись настроек этой фотокниги.

Невозможно указать изображения RAW и видеозаписи.

11

Пользовательская настройка камеры

С помощью пользовательских функций можно настроить различные функции камеры в соответствии с предпочтениями фотографа. Пользовательские функции можно задать и использовать только в режимах творческой зоны.

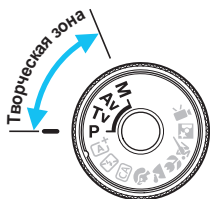

MENU Установка пользовательских функций ☆

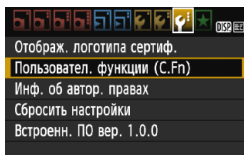

1 Выберите [Пользовател. функции (C.Fn)].

- На вкладке [F3] выберите пункт [Пользовател. функции (C.Fn)], затем нажмите кнопку <SET>.

Номер пользовательской функции

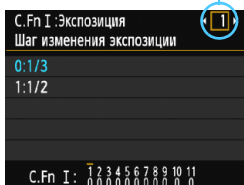

2 Выберите номер пользовательской функции.

- С помощью кнопок <◀> <▶> выберите номер пользовательской функции, затем нажмите кнопку <SET>.

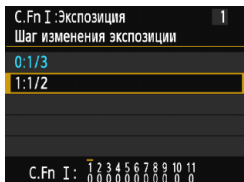

3 Измените значение.

- С помощью кнопок <▲> <▼> выберите нужный параметр (число), затем нажмите кнопку <SET>.
- Для установки других пользовательских функций повторите шаги 2 и 3.
- В нижней части экрана под номерами пользовательских функций отображаются их текущие значения.

4 Выйдите из режима настройки.

- Нажмите кнопку <MENU>.
- ▶ Снова отображается экран для шага 1.

Сброс всех пользовательских функций

В разделе [F3: Сбросить настройки] выберите пункт [Сброс всех польз.функц.(C.Fn)], чтобы сбросить все настройки пользовательских функций (стр. 190).

Пользовательские функции

С.Fn I: Экспозиция

1	Шаг изменения экспозиции	стр. 258
2	Расширение диапазона ISO	
3	Выдержка синхронизации вспышки в Av	стр. 259

 Съемка в режиме Live View
○
○
○

С.Fn II: Изображение

4	Шумоподавление при длительной выдержке	стр. 260
5	Шумоподавление при высоких значениях ISO	стр. 261
6	Приоритет светов	

○
○
○

С.Fn III: Автофокус/Режим драйва

7	Включение лампы помощи AF	стр. 262
---	---------------------------	----------

○ (с использованием AFQuick*)

* При использовании вспышки Speedlite серии EX (продается отдельно), оснащенной светодиодной подсветкой, эта подсветка включается для лампы помощи AF даже в режимах AF □ и AF ∟.

С.Fn IV: Дополнительно

8	Кнопка спуска затвора/Блокировка AE	стр. 263
9	Функция кнопки SET	стр. 264
10	Функция кнопки вспышки	
11	ЖКД при включении питания	

○
○ (Кроме 3)
○
○



- Во время видеосъемки пользовательские функции устанавливать нельзя. (Уже установленные настройки отключаются.)
- Затененные пользовательские функции не действуют при съемке в режиме Live View. (Уже установленные настройки отключаются.)

MENU Настройки пользовательских функций ☆

Пользовательские функции разбиты на четыре группы на основе типа функции. С.Fn I: Экспозиция, С.Fn II: Изображение, С.Fn III: Автофокус/Режим драйва, С.Fn IV: Дополнительно

С.Fn I: Экспозиция

С.Fn-1 Шаг изменения экспозиции

0: 1/3

1: 1/2

Задаёт шаг 1/2 ступени для выдержки, величины диафрагмы, компенсации экспозиции, брекетинга АЕ, компенсации экспозиции вспышки и т.д. Подходит для случаев, когда управление экспозицией настраивается с шагом, превышающим 1/3 ступени.



При значении 1 в видоискателе и на ЖК-дисплее отображается уровень экспозиции, как показано ниже.



С.Fn-2 Расширение диапазона ISO

0: Откл.

1: Вкл.

При установке чувствительности ISO можно задать значение «Н» (эквивалент ISO 12800). Учтите, что если для [С.Fn-6: **Приоритет светов**] задано значение [1: Разрешен], установить значение «Н» невозможно.

C.Fn-3 Выдержка синхронизации вспышки в Av

Можно задать выдержку синхронизации вспышки для съемки со вспышкой в режиме AE с приоритетом диафрагмы (**Av**).

0: Авто

Выдержка синхронизации вспышки устанавливается автоматически в диапазоне от 1/200 с до 30 с в соответствии с яркостью внешнего освещения. При использовании внешней вспышки Speedlite высокоскоростная синхронизация также доступна.

1: 1/200 - 1/60 с (авто)

Предотвращает автоматическую установку длительной выдержки в условиях низкой освещенности. Это удобно для предотвращения размытия объекта и сотрясения камеры. Однако, хотя объект будет надлежащим образом экспонирован вспышкой, фон получится темным.

2: 1/200 с (фиксированная)

Выдержка синхронизации вспышки фиксируется на значении 1/200 с. Это позволит предотвратить нерезкость объекта вследствие сотрясения камеры более эффективно, чем при значении [1/200-1/60 с авто]. Однако при низкой освещенности задний план снимаемого объекта будет выглядеть более темным, чем при значении [1/200-1/60 с авто].



При заданных настройках 1 или 2, синхронизация вспышки при короткой выдержке не может использоваться с внешней вспышкой Speedlite.

C.Fn II: Изображение

C.Fn-4 Шумоподавление при длительной выдержке

0: Откл.

1: Авто

Для выдержек длительностью 1 с или более шумоподавление производится автоматически при обнаружении шумов, характерных для длительных выдержек. Настройка [**Авто**] эффективна в большинстве случаев.

2: Вкл.

Шумоподавление производится для всех выдержек длительностью 1 с или более. Настройка [**2: Вкл.**] может быть эффективна для шумов, которые не могут обнаруживаться или уменьшаться в режиме [**1: Авто**].

- При выбранных параметрах 1 или 2, после съемки изображения время обработки для уменьшения шумов совпадает со временем экспонирования. Съемка следующего изображения до завершения процесса шумоподавления невозможна.
- При чувствительности ISO 1600 и выше шумы могут быть более выражены при настройке 2, чем при настройке 0 или 1.
- Сочетание настройки 1 или 2 и длительной выдержки во время съемки в режиме Live View служат причиной того, что при выполнении процедуры шумоподавления отобразится значок «**BUSY**». Съемка в режиме Live View станет невозможной до тех пор, пока не завершится процедура подавления шумов. (Съемка следующего изображения невозможна).

C.Fn-5 Шумоподавление при высоких значениях ISO

Уменьшает шумы, возникающие на изображении. Хотя шумоподавление применяется при любых значениях чувствительности ISO, оно особенно эффективно при больших значениях чувствительности ISO. При низких значениях чувствительности ISO происходит еще большее уменьшение шумов в тенях. Измените параметры в соответствии с уровнем шума.

0: Стандартное

2: Сильное

1: Слабое

3: Запрещено



- При установке значения 2 максимальная длина серии при серийной съемке значительно уменьшается. Скорость серийной съемки также может уменьшиться.
- При просмотре изображения RAW или RAW + L на камере или при печати фотографии без использования компьютера эффект шумоподавления при высоких ISO может показаться минимальным. Для проверки результата шумоподавления или печати изображений с шумоподавлением можно использовать программу Digital Photo Professional (программное обеспечение EOS, стр.319).

C.Fn-6 Приоритет светов

0: Запрещен

1: Разрешен

Улучшается детализация в светлых областях. Динамический диапазон расширяется в пределах от стандартного 18% серого до светлых областей. Переходы между оттенками серого и светлыми областями становятся более плавными.



- При значении 1 для параметра Auto Lighting Optimizer (Автокоррекция яркости) (стр. 119) автоматически устанавливается значение [Запрещена], которое невозможно изменить.
- При значении 1 возможно некоторое увеличение шума (зернистости изображений, появления полос и т.п.) по сравнению со значением 0.



При значении 1 возможен выбор чувствительности ISO в диапазоне ISO 200 - 6400.

Кроме того, при включении приоритета светов на ЖК-дисплее и в видоискателе отображается значок <D+>.

C.Fn III: Автофокус/Режим драйва

C.Fn-7 Включение лампы помощи AF

Разрешает или запрещает использование лампы помощи AF встроенной вспышки или внешней вспышки Speedlite для камер EOS.

0: Разрешено

При необходимости будет включена лампа помощи AF.

1: Запрещено

Лампа помощи AF не используется. Это позволяет не отвлекать внимание других людей лампой помощи AF.

2: Вкл. на внешней вспышке

Если установлена внешняя вспышка Speedlite, при необходимости она обеспечивает подсветку лампы помощи AF. Встроенная вспышка камеры не производит подсветку лампы помощи AF.

3: Только ИК помощь AF

Если установлена внешняя вспышка Speedlite, будет осуществляться подсветка только ИК-лампой помощи AF. Это условие исключает применение в качестве лампы помощи AF вспышек Speedlite, использующих серии срабатываний вспышки с уменьшенной мощностью (аналогично встроенной вспышке).

При применении вспышки Speedlite серии EX, оснащенной светодиодной подсветкой, светодиодная подсветка не включается автоматически для помощи AF.

 Если для внешней вспышки Speedlite пользовательская функция **[Включение лампы помощи AF]** имеет значение **[Запрещено]**, вспышка Speedlite не производит подсветку лампы помощи AF, даже если для пользовательской функции камеры C.Fn-7 задано значение 0, 2 или 3.

C.Fn IV: Дополнительно

C.Fn-8 Кнопка спуска затвора/Блокировка АЕ

0: AF/фиксация АЕ

1: Фиксация АЕ/AF

Это значение подходит для случаев, когда фокусировка и экспозамер должны производиться раздельно. Нажмите кнопку <★> для автофокусировки и наполовину нажмите кнопку спуска затвора для фиксации экспозиции.

2: AF/Фикс. AF, нет фикс. АЕ

В режиме AI Servo AF для моментальной остановки функции AF можно нажать кнопку <★>. Это предотвращает нарушение фокусировки из-за появления препятствий между камерой и объектом съемки. Экспозиция устанавливается в момент выполнения съемки.

3: АЕ/AF, нет фикс. АЕ

Эта настройка удобна при съемке объектов, которые попеременно двигаются и останавливаются. В режиме автофокусировки AI Servo AF можно нажать кнопку <★>, чтобы запустить или остановить автофокусировку в режиме AI Servo AF. Экспозиция устанавливается в момент выполнения съемки. Таким образом, во время ожидания кульминационного момента фокусировка и экспозиция всегда будут оптимальными.



Во время съемки в режиме Live View

- При установке 1 или 3 нажмите кнопку <★> в режиме «Покадровая автофокусировка».
- При установке 2 нажмите кнопку спуска затвора наполовину в режиме «Покадровая автофокусировка».

C.Fn-9 Функция кнопки SET

Кнопке <SET> можно назначить часто используемую функцию. Если камера готова к съемке, при нажатии кнопки <SET> будет появляться экран настройки соответствующей функции.

0: Нормально (отключена)

1: Качество изображения

Появится экран настройки качества изображений. Выберите нужное качество записи изображений, затем нажмите кнопку <SET>.

2: Компенсация экспозиции вспышки

Появится экран настройки компенсации экспозиции вспышки. Задайте значение компенсации экспозиции вспышки, затем нажмите кнопку <SET>.

3: ЖКД Вкл./Откл.

Назначается такая же функция, как у кнопки <DISP.>.

4: Просмотр с глубиной резк.

Выполняется закрытие диафрагмы в соответствии с текущей установкой, что позволяет просмотреть глубину резкости (диапазон приемлемой фокусировки) в видеоскателье или на изображении в режиме Live View.

C.Fn-10 Функция кнопки вспышки

0: Поднять встроенную вспышку

1: ISO

Отображение экрана настройки чувствительности ISO. Измените чувствительность ISO, нажимая кнопки <◀> <▶> или поворачивая диск <⦿>. Кроме того, можно отслеживать показания в видеоскателье для задания чувствительности ISO.

C.Fn-11 ЖКД при включении питания

0: Включать всегда

При включении питания камеры отображаются параметры съемки (стр. 52).

1: Состояние до отключения

Если нажать кнопку <DISP.> и выключить камеру при выключенном ЖК-дисплее, при повторном включении камеры параметры съемки не будут отображаться. Такой режим предусмотрен для экономии заряда аккумулятора. При использовании по-прежнему будут отображаться экраны меню и воспроизведения изображений.

Если нажать кнопку <DISP.> для отображения параметров съемки, а затем выключить камеру, при повторном включении камеры параметры съемки будут отображаться.

MENU Регистрация параметров в МОЁ МЕНЮ ☆

На вкладке МОЁ МЕНЮ можно зарегистрировать до 6 параметров меню и пользовательских функций, настройки которых требуется часто изменять.

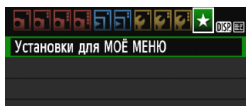

1 Выберите пункт [Установки для МОЁ МЕНЮ].

- На вкладке [★] выберите пункт [Установки для МОЁ МЕНЮ], затем нажмите кнопку <SET>.

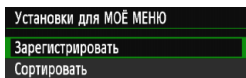

2 Выберите [Зарегистрировать].

- Выберите пункт [Зарегистрировать], затем нажмите кнопку <SET>.

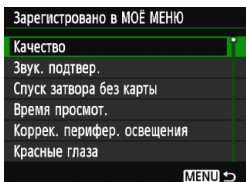

3 Зарегистрируйте требуемые варианты.

- Выберите пункт, затем нажмите кнопку <SET>.
- В диалоговом окне подтверждения выберите [OK] и нажмите кнопку <SET> для регистрации параметра.
- Можно зарегистрировать до шести параметров.
- Для возврата на экран шага 2 нажмите кнопку <MENU>.

Установки для МОЁ МЕНЮ

● Сортировать

Можно изменить порядок пунктов, внесенных в МОЁ МЕНЮ. Выберите пункт [Сортировать], затем выберите пункт, положение которого требуется изменить. Затем нажмите кнопку <SET>. При отображении значков [◆] измените порядок, нажимая кнопки <▲> <▼>, затем нажмите кнопку <SET>.

● Удалить и Удалить все пункты

Можно удалить любой из зарегистрированных параметров. При выборе пункта [Удалить] за один раз удаляется один параметр, при выборе пункта [Удалить все пункты] удаляются все параметры.

● Показы в МОЁ МЕНЮ

Если задано значение [Разрешить], при отображении экрана меню первой открывается вкладка [★].



12

Справочная информация

Эта глава содержит справочную информацию по функциям камеры, дополнительным принадлежностям и т.п.



Логотип сертификата

Выбрав на вкладке [F3] пункт [Отображ. логотипа Certif.] и нажав кнопку <SET>, можно вывести на экран некоторые из логотипов сертификатов камеры. Прочие логотипы сертификатов можно найти в данной инструкции по эксплуатации, на корпусе и упаковке камеры.

Питание камеры от бытовой электросети

Комплект сетевого питания АСК-Е10 (продается отдельно) позволяет подключить камеру к розетке бытовой электросети и не беспокоиться об уровне оставшегося заряда аккумулятора.

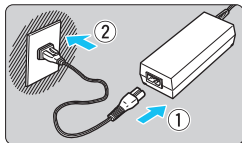

1 Подсоедините кабель питания.

- Подсоедините кабель питания, как показано на рисунке.
- После завершения работы с камерой отсоедините вилку кабеля питания от электрической розетки.

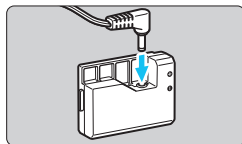

2 Подсоедините переходник постоянного тока.

- Подсоедините штекер кабеля питания к переходнику постоянного тока.

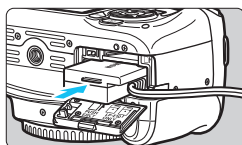

3 Установите переходник постоянного тока.

- Откройте крышку и вставьте переходник постоянного тока до фиксации со щелчком.

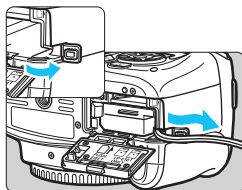

4 Проложите кабель постоянного тока.

- Откройте крышку отверстия для кабеля постоянного тока и проложите кабель, как показано на рисунке.
- Закройте крышку.

⚠ Не подсоединяйте и не отсоединяйте кабель питания, если переключатель питания камеры установлен в положение <ON>.

Использование дистанционного переключателя

Дистанционный переключатель RS-60E3 (продается отдельно) комплектуется проводом длиной приibl. 60 см. Подключив дистанционный переключатель к разъему дистанционного управления, его можно использовать как кнопку спуска затвора, нажимая наполовину или полностью.

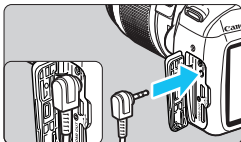

Пульты дистанционного управления RC-6, RC-1 и RC-5 (продаются отдельно) не могут использоваться с данной камерой.

Использование крышки окуляра видоискателя

Если при использовании автоспуска или дистанционного переключателя не смотреть в видоискатель, рассеянный свет, попадающий в видоискатель, может стать причиной затемнения изображения. Во избежание этого используйте крышку окуляра (стр. 29), закрепленную на ремне камеры.

Для съемки в режиме Live View или видеосъемки устанавливать крышку окуляра необязательно.

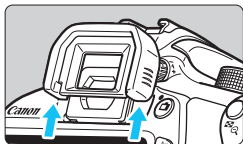

1 Отсоедините наглазник.

- Для его снятия нажмите на нижнюю сторону наглазника.

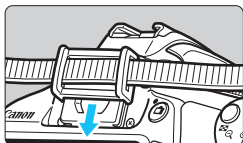

2 Установите крышку окуляра.

- Для установки крышки окуляра сдвиньте ее вниз по направляющим на окуляре.
- После съемки снимите крышку окуляра и установите наглазник, сдвигая его вниз по направляющим на окуляре.

Внешние вспышки Speedlite

Вспышки Speedlite серии EX, предназначенные для камер EOS

В основном работают как встроенные вспышки, упрощая работу с камерой.

Когда на камеру установлена вспышка Speedlite серии EX (продается отдельно), камера выполняет практически все функции управления автовспышкой. Другими словами, все выглядит так, как будто вместо встроенной вспышки установлена внешняя вспышка большой мощности.

Подробнее см. в инструкции по эксплуатации вспышки Speedlite серии EX. Данная камера является камерой типа А, которая может использовать все функции вспышек Speedlite серии EX.



Вспышки Speedlite, устанавливаемые на горячий башмак

Вспышки Macro Lites

- Для вспышек Speedlite серии EX, несовместимых с настройками функций вспышек (стр. 195), возможна установка только значений **[Комп.эксп.всп.]** и **[E-TTL II]** для пункта **[Настройки внешней вспышки]**. (Для некоторых вспышек Speedlite серии EX можно настроить также функцию **[Синхронизация]**.)
- Если при вспышке Speedlite установить компенсацию экспозиции вспышки, вид значка компенсации экспозиции вспышки на ЖК-дисплее камеры изменяется с на .
- Если внешняя пользовательская функция вспышки Speedlite для режима замера вспышки установлена на TTL (автовспышка), то вспышка срабатывает только на полной мощности.

Другие вспышки Canon Speedlite, кроме серии EX

- В случае вспышек Speedlite серии EZ/E/EG/ML/TL, установленных в режим автовспышки TTL или A-TTL, вспышка срабатывает только на полной мощности. Установите в камере режим съемки <M> (ручная экспозиция) или <Av> (AE с приоритетом диафрагмы) и перед съемкой настройте значение диафрагмы.
- При использовании вспышки Speedlite, в которой предусмотрен режим ручной вспышки, снимайте в этом режиме.

Использование вспышек других производителей

Выдержка синхронизации

Камера обеспечивает синхронизацию с компактными вспышками других производителей при выдержке затвора не менее 1/200 с.

Используйте выдержку синхронизации не менее 1/200 с.

Обязательно проверьте вспышку перед съемкой, чтобы убедиться в правильности ее синхронизации с камерой.



- При использовании с камерой вспышки или какой-либо принадлежности вспышки, предназначенной для камеры другой марки, нормальная работа камеры не гарантируется, возможны сбои.
- Не устанавливайте на горячий башмак камеры высоковольтную вспышку. Она может не сработать.

Использование карт памяти Eye-Fi

При наличии установленной карты памяти Eye-Fi появляется возможность автоматической передачи снятых изображений на персональный компьютер или загрузки на сетевой сервис по беспроводной ЛВС.

Передача изображений является функцией карты памяти Eye-Fi. Для получения инструкций по настройке и использованию карты памяти Eye-Fi, а также о порядке устранения проблем при передаче изображений см. инструкцию по эксплуатации карты памяти Eye-Fi, либо направьте запрос изготовителю карт.

 **Камера не гарантирует поддержку функций карты Eye-Fi (включая беспроводную передачу).** В случае возникновения неполадок при использовании карты памяти Eye-Fi, обратитесь к изготовителю карт. Также учтите, во многих странах и регионах требуется разрешение на использование карт Eye-Fi. Использование карты без разрешения запрещено. Если у Вас возникают сомнения относительно того, ободрено ли использование карты в Вашем регионе, обратитесь к изготовителю карты.

1 Вставьте карту памяти Eye-Fi. (стр. 32).

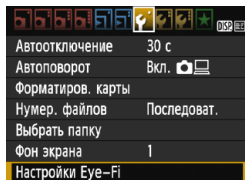



2 Выберите [Настройки Eye-Fi].

- На вкладке [**1**] выберите пункт [Настройки Eye-Fi], затем нажмите кнопку <  >.
- Это меню появляется только в том случае, если карта памяти Eye-Fi вставлена в камеру.



3 Включите передачу с помощью карты памяти Eye-Fi.

- Выберите [Перед. Eye-Fi], затем нажмите <  >.
- Выберите пункт [Вкл.], затем нажмите кнопку <  >.
- Если задать значение [Выкл.], то автоматическая передача не производится даже в том случае, если вставлена карта памяти Eye-Fi (значок передачи ).

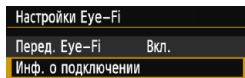

4 Отображение информации о подключении

- Выберите пункт [Инф. о подключении], затем нажмите кнопку <  >.

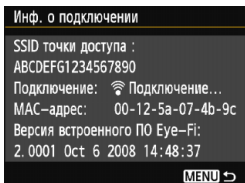

5 Проверьте [SSID точки доступа:].

- Проверьте отображение точки доступа в пункте [SSID точки доступа:].
- Также можно проверить MAC адрес карты памяти Eye-Fi и версию встроенного ПО.
- Нажмите кнопку <MENU> три раза, чтобы выйти из меню.



Значок передачи

6 Произведите съемку.

- ▶ Изображение передается, и происходит смена серого значка <Wi-Fi> (не подключено) на один из значков, приведенных ниже.
- Для переданных изображений отобразится значок [Wi-Fi] на экране информации о съемке (стр. 229).

- (Серый) **Не подключено** : Отсутствует соединение с точкой доступа.
- (Мигает) **Подключение...** : Подключение к точке доступа.
- (Отображение) **Подключено** : Подключение к точке доступа выполнено.
- (1) **Передача...** : Выполняется передача изображения на точку доступа.



Предупреждения по использованию карт памяти Eye-Fi

- Значок «!» служит для индикации ошибки при получении сведений о карте. Отключите, а затем снова включите камеру.
- Даже при задании в пункте [1: Перед. Eye-Fi] значения [Выкл.] может выполняться передача сигнала. В лечебных учреждениях, аэропортах и других местах, в которых запрещена беспроводная передача данных, извлеките карту памяти Eye-Fi из камеры.
- Если передача изображений не выполняется, проверьте настройки карты памяти Eye-Fi и персонального компьютера. Подробнее см. в инструкции по эксплуатации карты.
- В зависимости от состояния беспроводного соединения с ЛВС, передача изображений может замедлиться или прерваться.
- Во время передачи карта памяти Eye-Fi может нагреться.
- Заряд аккумулятора расходуется быстрее.
- Во время передачи изображения функция автоотключения не работает.
- При вставке любой карты беспроводной ЛВС, кроме Eye-Fi, опция [1: Настройки Eye-Fi] не отображается в меню. Кроме того, значок статуса передачи <Wi-Fi> не отображается на ЖК-мониторе.

Таблица доступности функций в зависимости от режимов съемки

● : Устанавливается автоматически ○ : Может выбираться пользователем □ : Нельзя выбрать/Запрещено

Диск установки режима		Базовая зона								Творческая зона					
										P	Tv	Av	M		
Все настройки качества записи могут выбираться пользователем		○	○	○	○	○	○	○	○	○	○	○	○	○	○
Чувствительность ISO	Автонастройка/ISO авто	●	●	●	●	●	●	●	●	○	○	○	○	○	○
	Ручной									○	○	○	○	○	○ ^{*2}
	Макс. для Авто									○	○	○	○		
Стиль изображения	Автонастройка/авто	●	●	●	●	●	●	●	●	○	○	○	○	○	○
	Ручной выбор									○	○	○	○	○	○
Выбор атмосферы съемки				○	○	○	○	○	○						
Съемка в зависимости от освещения/сцены					○	○	○	○							
Размытие/повышение резкости фона				○											
Баланс белого	Автоматически	●	●	●	●	●	●	●	●	○	○	○	○	○	○
	Предустановка									○	○	○	○	○	○
	Пользовательский									○	○	○	○	○	○
	Коррекция /Брекетинг									○	○	○	○		
Auto Lighting Optimizer (Автокоррекция яркости)		●	●	●	●	●	●	●	●	○	○	○	○	○	○
Коррекция периферийной освещенности		○	○	○	○	○	○	○	○	○	○	○	○	○	○
Шумоподавление при длительной выдержке										○	○	○	○		
Шумоподавление при высоких значениях ISO		●	●	●	●	●	●	●	●	○	○	○	○		
Приоритет светов										○	○	○	○		○
Цветовое пространство	sRGB	●	●	●	●	●	●	●	●	○	○	○	○		
	Adobe RGB									○	○	○	○		
Фокусировка	Покладровая автофокусировка				●	●	●		●	○	○	○	○		
	AI Servo AF (следящая автофокусировка)								●	○	○	○	○		AF □ AF
	AI Focus AF (интеллектуальная автофокусировка)	●	●	●						○	○	○	○		AFQuick ^{*3}
	Выбор точки AF	●	●	●	●	●	●	●	●	○	○	○	○		AFQuick
	Лампа помощи AF	●		●	●	^{*4}		^{*4}	●	○	○	○	○		
	Ручной (MF)	○	○	○	○	○	○	○	○	○	○	○	○	○	○

*1: Значок указывает на съемку фотографий во время видеосъемки.

*2: Устанавливается только для ручной экспозиции.

*3: При использовании во время видеосъемки переключается на < AF □ >.

*4: Если во время съемки в режиме Live View задан способ автофокусировки < AFQuick >, внешняя вспышка Speedlite при необходимости производит подсветку лампы помощи AF.

Таблица доступности функций в зависимости от режимов съемки

Диск установки режима		Базовая зона							Творческая зона				📢	
		Ⓐ+	📷	CA	📷	📷	📷	📷	P	Tv	Av	M	📢	📷 ^{*1}
Режим замера экспозиции	Оценочный замер	●	●	●	●	●	●	●	○	○	○	○		
	Выбор режима замера экспозиции								○	○	○	○		
Экспозиция	Сдвиг программы								○					
	Компенс. экспоз.								○	○	○		○ ^{*6}	
	Автоматический брекетинг экспозиции (АЕВ)								○	○	○	○		
	Фиксация АЕ								○	○	○		○ ^{*6}	
	Просмотр глубины резкости								○ (C.Fn-9-4)					
Съемка/автосп.	Покадровая съемка	○	○	○		○	○		○	○	○	○		●
	Серийная съемка			○	○			○		○	○	○		
	📷 (10 с)	○	○	○	○	○	○	○	○	○	○	○		
	📷 ₂ (2 с)								○	○	○	○		
	📷с (Серийная)	○	○	○	○	○	○	○	○	○	○	○		
Встроенная вспышка	Автоматическое срабатывание	●		○	●		●	●						
	Вспышка включена (Срабатывает всегда)			○					○	○	○	○		
	Без вспышки		●	○		●		●		○	○	○		●
	Красные глаза	○		○	○		○		○	○	○	○		
	Фиксация FE									○	○	○	○	
Внешняя вспышка	Компенсация экспозиции вспышки								○	○	○	○		
	Настройка функций								○	○	○	○		
Съемка в режиме Live View (Видоис.реал.врем.)	Настройки пользовательских функций								○	○	○	○		
	Съемка в режиме Live View (Видоис.реал.врем.)	○	○	○	○	○	○	○	○	○	○	○		
Соотношение сторон ^{*5}									○	○	○	○		
Быстрое управление		○	○	○	○	○	○	○	○	○	○	○		○
Руководство по функциям		○	○	○	○	○	○	○	○	○	○	○		○

*5: Можно задать только для съемки в режиме Live View.

*6: Можно задать только для автоэкспозиций.

Состав системы

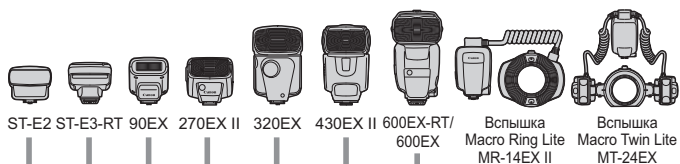

Комплект поставки

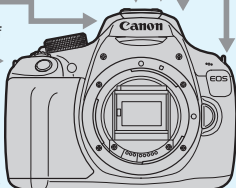
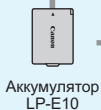

Комплект сетевого питания ACK-E10



Компактный сетевой блок питания CA-PS700

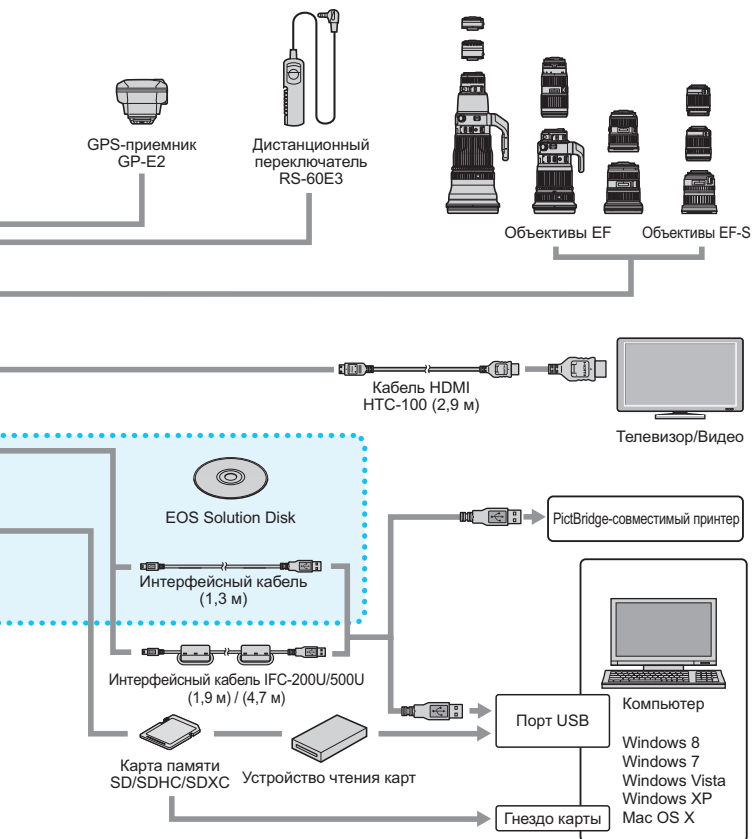

* При использовании модуля GP-E2 с данной камерой подсоедините его к камере с помощью кабеля, прилагаемого с GP-E2.

* Указанная длина всех кабелей представляет примерные значения.

MENU Параметры меню

Для съемки с использованием видоискателя и съемки в режиме Live View

📷 Съемка 1 (Красное)

Стр.

Качество изображения	L / L / M / M / S1 / S1/S2/S3 / RAW + L / RAW	84
Звук	Разрешить / Запретить	180
Спуск затвора без карты	Разрешить / Запретить	180
Время просмотра изображения	Отключить / 2 с / 4 с / 8 с / Не огранич.	180
Коррекция периферийной освещенности	Разрешить / Запретить	120
Красные глаза	Отключить / Включить	102
Управление вспышкой	Вспышка / Настройки встроенной вспышки / Настройки внешней вспышки / Настр. С.Fn внеш.всп. / Стереть настр. С.Fn внеш.всп.	194

📷 Съемка 2 (Красное)

Компенсация экспозиции/АЕВ	С шагом 1/3 или 1/2 ступени, ±5 ступеней (АЕВ: ±2 ступени)	114
Auto Lighting Optimizer (Автокоррекция яркости)	Запрещена / Слабая / Стандартная / Высокая	119
Режим замера экспозиции	Оценочный замер / Частичный замер экспозиции / Центральнo-взвешенный замер	111
Ручной баланс белого	Ручная установка баланса белого	127
Сдвиг ББ/Брекетинг	Коррекция ББ: Коррекция баланса белого	129
	Настройка брек.: Брекетинг баланса белого	130
Цветовое пространство	sRGB / Adobe RGB	131
Стиль изображения	Авто / Стандартное /	91
	Портрет / Пейзаж /	122
	Нейтральное / Точное /	125
	Монохромное / Пользов. 1-3	



В режимах базовой зоны затененные пункты меню не отображаются.

📷: Съёмка 3 (Красное)

Стр.

Данные для удаления пыли	Получение данных, используемых для стирания следов пыли	198
ISO авто	Макс.:400 / Макс.:800 / Макс.:1600 / Макс.:3200 / Макс.:6400	90

📷: Съёмка 4* (Красное)

Съёмка в режиме Live View (Видоис.реал.врем.)	Разрешить / Запретить	135
Метод автофокусировки	FlexiZone - Single /  Режим Live View / Скоростной режим	142
Отображение сетки	Отключить / Сетка 1  / Сетка 2 	139
Соотношение сторон	3:2 / 4:3 / 16:9 / 1:1	140
Таймер замера экспозиции	4 с / 8 с / 16 с / 30 с / 1 мин. / 10 мин. / 30 мин.	141

* В режимах базовой зоны будет отображаться как вкладка  2] Съёмка 2.

📷: Просмотр 1 (Синее)



Защита изображений	Выбор изображений / Все изображения в папке / Стереть все изображения в папке / Все изображения на карте / Стереть все изобр. на карте	225
Повернуть изображение	Повернуть изображения	207
Стереть изображения	Выбор и стирание изображений / Все изображения в папке / Все изображения на карте	227
Заказ печати	Задание изображений для печати (DPOF)	249
Настройка фотокниги	Выбор изображений / Все изображения в папке / Отменить для всех в папке / Все изображения на карте / Отменить для всех на карте	253
Художественные фильтры	Зернистый Ч/Б / Мягкий фокус / Эффект «Рыбий глаз» / Эффект игрушечной камеры / Эффект миниатюры	234
Изменение размера	Уменьшение количества пикселей изображения	237

▶ Просмотр 2 (Синее)

Стр.

Гистограмма	Яркость / RGB	231
Переход с 	1 изображение / 10 изображений / 100 изображений / Дата / Папка / Видеозаписи / Фотографии	205
Слайд-шоу	Описание просмотра / Время отображения / Повтор / Эффект перехода / Фоновая музыка	218
Оценка	[OFF] / [•] / [••] / [•••] / [••••] / [•••••]	208
Управление HDMI	Разрешено / Запрещено	223

☺ Настройка 1 (Желтое)

Автоотключение	30 с / 1 мин. / 2 мин. / 4 мин. / 8 мин. / 15 мин. / Запретить	181
Автоповорот	Включить   / Включить  / Отключить	188
Форматирование карты	Инициализация карты и стирание с нее данных	50
Нумерация файлов	Последовательная / Автосброс / Ручной сброс	184
Выбрать папку	Создать и выбрать папку	182
Фон экрана	Выбор цвета экрана параметров съемки	193
Настройки Eye-Fi	Отображается при установке карты Eye-Fi (приобретается отдельно).	272

☺ Настройка 2 (Желтое)

Яркость ЖКД	Предусмотрены 7 уровней яркости	181
Управление отключением ЖКД	Спуск / Спуск/DISP / Не отключать	193
Дата/Время/Часовой пояс	Дата (год, месяц, день) / Время (час, мин, сек.) / Переход на летнее время / Часовой пояс	37
Язык 	Выбор языка интерфейса	39
Очистить вручную	Очистка датчика изображения вручную	200
Руководство по функциям	Разрешить / Запретить	53
Настройки устройства GPS	Настройки доступны, если установлен GPS-приемник GP-E2 (продается отдельно)	281

☿: Настройка 3 (Желтое)

Стр.

Отображение логотипа сертификата	Отображение ряда логотипов сертификатов камеры	267
Пользовательские функции (C.Fn)	Индивидуальная настройка камеры по желанию	256
Информация об авторских правах	Показать авторские права/ Ввод имени автора/ Ввод данных об авторских правах/ Удалить информацию об авторских правах	186
Сбросить настройки	Сброс всех настроек камеры/ Сброс всех пользовательских функций (C.Fn)	190
Версия встроенного ПО	Для обновления встроенного программного обеспечения	-

★ Мое меню (Зеленое)

Установки для МОЁ МЕНЮ	Регистрация часто используемых пунктов меню и пользовательских функций	265
------------------------	--	-----

ⓘ Предупреждения по использованию GPS-приемника GP-E2 (продается отдельно)

- Проверьте, допускается ли в вашей стране или регионе использование GPS и следуйте правовым предписаниям.
- При использовании GP-E2 с камерой подключите его к камере с помощью кабеля, поставляемого с GP-E2. Если вы не воспользуетесь прилагаемым кабелем, информация геотегиинга не будет добавлена к изображению при съемке.
- Некоторые функции GP-E2 не будут работать при использовании с этой камерой. Имейте в виду следующее:
 - Направление съемки не записывается. (Использование электронного компаса невозможно.)
 - Информацию геотегиинга можно добавить к видео при запуске видеосъемки. Однако местоположение не будет отображаться в Map Utility (программное обеспечение EOS). Проверьте местоположение с помощью камеры.

📹 Видеосъемка

📹 Видеосъемка 1 (Красное)

Стр.









Экспозиция при видеосъемке	Авто / Ручной	172
Метод автофокусировки	FlexiZone - Single / 📷 Режим Live View / Скоростной режим	172
AF с кнопкой спуска затвора во время видеосъемки 📷	Отключить / Включить	172
📷 Кн. спуска / Блокировка AE	AF/фиксация AE / Фиксация AE/AF / AF/Фикс. AF, нет фикс. AE / AE/AF, нет фикс. AE	173
📷 Приоритет светов	Запрещён / Разрешен	173

📹 Видеосъемка 2 (Красное)

Размер видеозаписи	1920x1080 (📷/📷/📷) / 1280x720 (📷/📷) / 640x480 (📷/📷)	164
Запись звука	Запись звука: Авто / Ручная / Запрещена	174
	Уровень записи	
	Фильтр ветра: Отключить / Включить	
Таймер замера экспозиции	4 с / 8 с / 16 с / 30 с / 1 мин. / 10 мин. / 30 мин.	175
Отображение сетки	Отключить / Сетка 1 📷 / Сетка 2 📷	175
Видеофрагменты	Отключить / Видео 2 с / Видео 4 с / Видео 8 с	166
ТВ-стандарт	Для NTSC / Для PAL	175

 Видеосъемка 3 (Красное)

Стр.

Компенсация экспозиции	Шаг 1/3 ступени, ±5 ступеней	176
Auto Lighting Optimizer (Автокоррекция яркости)	Запрещена / Слабая / Стандартная / Высокая	176
Ручной баланс белого	Ручная установка баланса белого	176
Стиль изображения	 Авто /  Стандартное /  Портрет /  Пейзаж /  Нейтральное /  Точное /  Монохромное /  Пользов. 1-3	176

Меню режима видеосъемки

- Вкладки [📷1], [📷2] и [📷3] отображаются только в режиме видеосъемки.
- Вкладки [📷2], [📷3], [📷4], [👤3] и [★] не отображаются.
- Следующие параметры меню не отображаются:
 - [📷1]: Красные глаза, Управление вспышкой
 - [👤1]: Фон экрана
 - [👤2]: Упр. откл. ЖКД, Очистить вручную

Руководство по поиску и устранению неполадок

В случае неполадки в первую очередь ознакомьтесь с настоящим разделом. Если данный раздел «Поиск и устранение неполадок» не помогает устранить неполадку, обращайтесь к своему дилеру или в ближайший сервисный центр Canon.

Проблемы, связанные с питанием

Аккумулятор не заряжается.

- Не следует использовать никаких аккумуляторов, кроме фирменных аккумуляторов Canon LP-E10.

Мигает индикатор зарядного устройства.

- При неисправности зарядного устройства защитная схема прерывает процесс зарядки и отключает аккумулятор. В этом случае выньте вилку зарядного устройства из розетки электросети и извлеките аккумулятор. Снова установите аккумулятор в зарядное устройство и подождите некоторое время, затем еще раз подключите зарядное устройство к розетке электросети.

Камера не работает, хотя переключатель питания установлен в положение <ON>.

- Проверьте, что аккумулятор правильно установлен в камеру (стр. 32).
- Убедитесь, что крышка отсека карты памяти/аккумулятора закрыта (стр. 32).
- Зарядите аккумулятор (стр. 30).
- Нажмите кнопку <DISP.> (стр. 52).

Индикатор обращения к карте горит или продолжает мигать даже после того, как выключатель питания установлен в положение <OFF>.

- При выключении питания во время записи изображения на карту индикатор обращения к карте горит или мигает еще несколько секунд. После окончания записи изображения питание автоматически отключается.

Аккумулятор быстро разряжается.

- Используйте полностью заряженный аккумулятор (стр. 30).
- При повторном использовании производительность аккумулятора снижается. Приобретите новый аккумулятор.
- При выполнении перечисленных ниже действий возможное количество снимков сокращается:
 - Длительное нажатие кнопки спуска затвора наполовину.
 - Частая активация только функции автофокусировки без осуществления съемки.
 - Использование функции Image Stabilizer (Стабилизатор изображения) объектива.
 - Частое использование ЖК-дисплея.
 - Длительная съемка в режиме Live View или видеосъемка.
 - Оставление функции связи карты Eye-Fi включенной.

Камера самостоятельно выключается.

- Включена функция автоотключения. Если не требуется использовать автоотключение, установите для функции [**☛1: Автоотключение**] значение [**Запретить**] (стр. 181).
- Даже при задании в пункте [**☛1: Автоотключение**] установленном на [**Запретить**], ЖК-дисплей отключится, если камера не используется в течение 30 минут. (Питание камеры не выключается.) Нажмите кнопку <DISP.> для включения ЖК-дисплея.

Проблемы, связанные со съемкой

Не удается установить объектив.

- Объективы EF-M невозможно использовать с этой камерой (стр. 40).

Невозможна съемка или запись изображений.

- Проверьте, что карта памяти установлена правильно (стр. 32).
- Передвиньте на карте памяти переключатель защиты от записи в положение записи/стирания (стр. 32).
- Если карта полностью заполнена, замените ее или освободите на ней место, удалив ненужные изображения (стр. 32, 227).
- Если попытаться сфокусироваться в режиме «Покадровая автофокусировка» (покадровая автофокусировка), когда в видоискателе мигает индикатор подтверждения фокусировки <●>, съемка изображения будет невозможна. Для осуществления повторной автоматической фокусировки снова наполовину нажмите кнопку спуска затвора или сфокусируйтесь вручную (стр. 45, 97).

Невозможно использовать карту.

- Если отображается сообщение об ошибке карты, см. стр. 34 или 296.

Нерезкое изображение.

- Установите переключатель режима фокусировки на объективе в положение <AF> (стр. 40).
- Во избежание сотрясения камеры плавно нажимайте кнопку спуска затвора (стр. 44, 45).
- Если объектив оснащен функцией Image Stabilizer (Стабилизатор изображения), установите переключатель IS в положение <ON>.
- В условиях недостаточной освещенности выдержка может увеличиться. Уменьшите выдержку (стр. 104), установите более высокую чувствительность ISO (стр. 88), используйте вспышку (стр. 101) или штатив.

Не удастся зафиксировать фокус и изменить композицию кадра.

- Установите функцию AF «Покадровая автофокусировка». В режиме AI Servo AF или при использовании servo в режиме AI Focus AF фиксация фокусировки невозможна (стр. 93).

Горизонтальные полосы (шум), неправильная экспозиция или странный цветовой тон.

- Горизонтальные полосы (шумы) или неправильная экспозиция во время видеосъемки могут быть связаны с использованием флуоресцентных ламп, светодиодов или других источников света при использовании видоискателя или съемке в режиме Live View. Кроме того, возможна неправильная экспозиция или цветовой тон. Проблему может решить длинная выдержка.

Невозможно получить стандартную экспозицию, либо экспозиция неправильная.

- При съемке с видоискателем или в режиме Live View с объективом TS-E (кроме TS-E17mm f/4L или TS-E24mm f/3.5L II) и смещением или наклоном объектива или использованием удлинительного кольца стандартная экспозиция может быть недоступна, либо может наблюдаться неправильная экспозиция.

Медленная скорость серийной съемки.

- В зависимости от типа объектива, выдержки, диафрагмы, состояния объекта, яркости и т.д. скорость серийной съемки может снизиться.

Уменьшается максимальная длина серии при серийной съемке.

- В меню [43: Пользовател. функции (C.Fn)] задайте для параметра [5: Шумопод. при высоких ISO] значение [0: Стандартное], [1: Слабое] или [3: Запрещено]. При установке значения [2: Сильное], максимальная длина серии при серийной съемке уменьшается (стр. 261).
- При установке брекетинга баланса белого максимальная длина серии при серийной съемке уменьшается (стр. 130).
- При съемке объекта, имеющего множество мелких деталей (например, луговые растения), размер файла будет больше и фактическая максимальная длина серии при серийной съемке будет меньше, чем указано на стр. 85.

Не удается установить значение чувствительности ISO 100.

- Если в меню [**F3: Пользовател. функции (C.Fn)**] для параметра [**6: Приоритет светов**] выбрано значение [**1: Разрешен**], значение чувствительности ISO 100 установить невозможно. При выборе значения [**0: Запрещен**] значение чувствительности ISO 100 установить можно (стр. 261). Это применимо и для видеосъемки (стр. 173).

Не удается установить значение ISO [H] (ISO 12800).

- Если в меню [**F3: Пользовател. функции (C.Fn)**] для параметра [**6: Приоритет светов**] выбрано значение [**1: Разрешен**], значение ISO [H] (эквивалент ISO 12800) выбрать невозможно, даже если для параметра [**2: Расширение диапазона ISO**] задано значение [**1: Вкл.**]. Если для параметра [**6: Приоритет светов**] задано значение [**0: Запрещен**], можно выбрать значение [H] (стр. 261).

Не удается настроить параметр Auto Lighting Optimizer (Автокоррекция яркости).

- Если в меню [**F3: Пользовател. функции (C.Fn)**] для параметра [**6: Приоритет светов**] задано значение [**1: Разрешен**], настроить функцию Auto Lighting Optimizer (Автокоррекция яркости) невозможно. При выборе значения [**0: Запрещен**] функция Auto Lighting Optimizer (Автокоррекция яркости) может быть настроена (стр. 261).

Даже при установленной уменьшенной компенсации экспозиции, изображение выглядит ярким.

- Задайте для параметра [**A2: Auto Lighting Optimizer/A2: Автокоррекция яркости**] значение [**Запрещена**]. При выборе значения [**Стандартная**], [**Слабая**] или [**Высокая**] изображение может получаться ярким даже при отрицательной компенсации экспозиции или компенсации экспозиции вспышки (стр. 119).

Длительная выдержка при использовании режима <Av> со вспышкой.

- При съемке в темное время суток, когда фон затемнен, выдержка автоматически удлиняется (низкая скорость синхронизации), за счет чего как для объекта, так и для заднего плана достигается правильное значение экспозиции. Чтобы выдержка не была слишком длительной, на вкладке [**F3: Пользовател. функции (C.Fn)**] задайте для параметра [**3: Выдержка синхр. вспышки в Av**] значение [**1: 1/200 - 1/60 с (авто)**] или [**2: 1/200 с (фиксированная)**] (стр. 259).

Самопроизвольно выдвигается встроенная вспышка.

- В режимах съемки (<A+> <CA> <P> <M>) с настройками по умолчанию <F> (Автовспышка) встроенная вспышка при необходимости выдвигается автоматически.

Встроенная вспышка не срабатывает.

- При длительной съемке со вспышкой с короткими интервалами вспышка может перестать работать во избежание выхода из строя.

Вспышка всегда срабатывает на полной мощности.

- При использовании любой другой вспышки вместо Speedlite серии EX вспышка всегда будет срабатывать на полной мощности (стр. 271).
- Если на вкладке [1: Управление вспышкой] для параметра [Режим замера вспышки] в пункте [Настр.С.Fn внеш.всп.] установлено значение [TTL], вспышка всегда будет срабатывать на полной мощности (стр. 197).

Не удается установить компенсацию экспозиции вспышки при использовании внешней вспышки Speedlite.

- Если компенсация экспозиции вспышки уже установлена на вспышке Speedlite, компенсацию экспозиции вспышки нельзя будет установить на камере. Если компенсация экспозиции вспышки на вспышке Speedlite была отменена (установлена на 0), тогда ее можно установить с камеры.

Не удается установить высокоскоростную синхронизацию в режиме <Av>.

- В меню [3: Пользовател. функции (C.Fn)] задайте для параметра [3: Выдержка синхр. вспышки в Av] значение [0: Авто] (стр. 259).

При встряхивании камеры слышен шум.

- Механизм, поднимающий встроенную вспышку камеры, слегка перемещается. Это нормально и не является неполадкой.

При съемке в режиме Live View слышны звуки двух срабатываний затвора.

- При использовании вспышки каждый раз при производстве съемки слышны звуки двух срабатываний затвора (стр. 135).

При съемке в режиме Live View и при видеосъемке появляется значок белого цвета <🔴> или красного цвета <🔴>.

- Оба значка оповещают о повышении температуры внутри камеры. При отображении белого значка <🔴> может ухудшиться качество изображения при фотосъемке. Появление красного значка <🔴> предупреждает о том, что съемка в режиме Live View или видеосъемка вскоре автоматически прекратится (стр. 151, 177).

Самопроизвольное прекращение видеосъемки.

- При низкой скорости записи на карту памяти видеосъемка может автоматически остановиться. Используйте карту SD класса скорости 6 «CLASS 6» или выше. Для получения информации о скорости чтения/записи карты памяти посетите веб-сайт компании-изготовителя карты памяти.
- Когда размер файла видеозаписи достигнет 4 ГБ или длительность видеозаписи достигнет 29 минут 59 секунд, съемка видео автоматически прекратится.

Невозможно установить число ISO при видеосъемке.

- Если для параметра [📷 1: Выдержк. видео] задано значение [Авто], чувствительность ISO устанавливается автоматически. Если задано значение [Ручной], чувствительность ISO можно задать вручную (стр. 156).

Экспозиция меняется во время видеосъемки.

- При изменении выдержки или диафрагмы во время видеосъемки одновременно могут быть записаны изменения экспозиции.
- Использование зума объектива во время видеосъемки может привести к изменениям в экспозиции, независимо от того, меняется ли максимальное значение диафрагмы объектива. В результате изменения экспозиции могут быть записаны.

При видеосъемке объект кажется искаженным.

- При съемке видео, если камеру быстро переместить влево или вправо (быстрое панорамирование) или при съемке движущихся объектов изображение может быть искажено.

Во время видеосъемки изображение мигает или появляются горизонтальные полосы.

- Мигание, горизонтальные полосы (шумы) или неправильная экспозиция во время видеосъемки могут быть связаны с использованием флуоресцентных ламп, светодиодов или других источников света. Также могут быть зафиксированы изменения экспозиции (яркость) и цветового тона. При съемке с ручной экспозицией эту проблему можно устранить, установив более длинную выдержку.

Проблемы отображения

На экране меню отображается меньше вкладок и пунктов.

- В режимах базовой зоны и в режиме видеосъемки некоторые вкладки и пункты меню не отображаются. Установите для режима съемки режим творческой зоны (стр. 48).

Первым символом в названии файла является символ подчеркивания («_»).

- Установите цветовое пространство sRGB. Если установлено пространство Adobe RGB, первым символом будет подчеркивание (стр. 131).

Имя файла начинается с символов «MVI_».

- Это файл видеозаписи (стр. 185).

Нумерация файлов начинается не с 0001.

- Если карта памяти уже содержит изображения, нумерация изображений может начинаться не с номера 0001 (стр. 184).

Отображаются неправильные дата и время съемки.

- Проверьте, что установлены правильные дата и время (стр. 37).
- Проверьте часовой пояс и переход на летнее время (стр. 37).

Дата и время не отображаются на изображении.

- Дата и время съемки не отображаются на изображении. Дата и время записываются в данных об изображении как сведения о съемке. При печати можно отпечатать на фотографии дату и время, записанные в информации о параметрах съемки (стр. 245).

Отображается надпись [###].

- Если на карту записано больше изображений, чем может отобразить камера, появится обозначение [###] (стр. 209).

Нечеткое изображение на ЖК-дисплее.

- Загрязненный ЖК-дисплей следует протирать мягкой тканью.
- При низких или высоких температурах возможно замедление смены изображений на экране ЖК-дисплея или экран может выглядеть темным. При комнатной температуре обычные свойства экрана восстанавливаются.

Не появляется меню [Настройки Eye-Fi].

- Меню [Настройки Eye-Fi] отображается только в том случае, если в камеру установлена карта памяти Eye-Fi. Если переключатель защиты от записи карты памяти Eye-Fi установлен в положение LOCK (Блокировка), то проверить состояние подключения и запретить передачу на карту памяти Eye-Fi не удастся (стр. 272).

Проблемы при воспроизведении

Часть изображения мигает черным.

- Это выделение переэкспонированных зон (стр. 231). Мигают переэкспонированные зоны при потере детализации в светах.

Не удается стереть изображение.

- Если изображение защищено, стереть его невозможно (стр. 225).

Не удается воспроизвести видеозапись.

- Видеозаписи, отредактированные на персональном компьютере с помощью программы ImageBrowser EX (стр. 319) или другого программного обеспечения EOS, невозможно воспроизвести на камере. Тем не менее, на камере можно просматривать альбомы видеофрагментов, отредактированные с помощью EOS Video Snapshot Task (стр. 171).

При воспроизведении видеозаписи может быть слышен шум работы камеры.

- При работе с дисками камеры или объективом во время видеосъемки, записываются также производимые ими шумы.

В видеозаписи содержатся неподвижные кадры.

- Если при использовании автоэкспозиции во время видеосъемки происходит резкое изменение в уровне экспозиции, запись останавливается на мгновение, пока не стабилизируется яркость. В этом случае производите видеосъемку с ручной экспозицией (стр. 156).

Не удается подключить камеру к телевизору.

- Для подключения камеры к телевизору требуется кабель HDMI (продается отдельно). Рекомендуется использовать кабель HDMI HTC-100 (продается отдельно) (стр. 222).
- Убедитесь, что на телевизоре есть вход HDMI IN. Если на телевизоре отсутствует вход HDMI IN и есть только вход A/V, подключить к нему камеру невозможно.

Нет изображения на экране телевизора.

- Убедитесь, что вилка кабеля HDMI вставлена полностью (стр. 222).

Устройство чтения карт не распознает карту памяти.

- При использовании некоторых устройств чтения карт и компьютерных ОС возможно неверное распознавание карт памяти SDXC. В этом случае подключите камеру к компьютеру с помощью прилагаемого интерфейсного кабеля и передайте изображения на компьютер с помощью программы EOS Utility (программное обеспечение EOS, стр. 319).

Не удается изменить размер изображения.

- Изменить размер изображений JPEG S3 и RAW на камере невозможно (стр. 237).

Проблемы, связанные с печатью

Эффектов для печати меньше, чем перечислено в инструкции по эксплуатации.

- Содержимое, отображаемое на экране, различаются в зависимости от принтера. В этой инструкции по эксплуатации перечислены все доступные эффекты для печати (стр. 244).

Проблемы соединения с компьютером

Не удается загрузить изображения в компьютер.

- Установите программное обеспечение EOS (диск CD-ROM EOS Solution Disk) на компьютер (стр. 320-321).

Коды ошибок

№ Ошибки

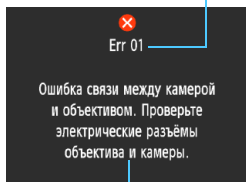

Причина и способы устранения

В случае неполадки в работе камеры выводится сообщение об ошибке. Следуйте инструкциям, выводимым на экран.

Номер	Сообщение об ошибке и способ решения
01	<p>Ошибка связи между камерой и объективом. Проверьте электрические разъемы объектива и камеры.</p> <p>→ Почистите электрические контакты камеры и объектива или используйте объектив Canon (стр. 21, 22).</p>
02	<p>Ошибка доступа к карте. Замените карту на другую или отформатируйте карту с помощью камеры.</p> <p>→ Извлеките карту памяти и вставьте ее снова, замените карту или выполните ее форматирование (стр. 32, 50).</p>
04	<p>Сохранение изображений невозможно. Карта памяти заполнена. Замените карту памяти.</p> <p>→ Замените карту, сотрите ненужные изображения или выполните форматирование карты (стр. 32, 227, 50).</p>
05	<p>Встроенная вспышка не может быть поднята. Отключите и включите питание камеры.</p> <p>→ Используйте переключатель питания (стр. 35).</p>
10, 20 30, 40 50, 60 70, 80 99	<p>Съемка невозможна из-за ошибки. Отключите и включите камеру или переустановите аккумулятор.</p> <p>→ Используйте переключатель питания, извлеките и снова установите аккумулятор или используйте объектив Canon (стр. 35, 32).</p>

* Если ошибка не устраняется, запишите номер ошибки и обратитесь в ближайший сервисный центр Canon.

Технические характеристики

• Тип

Тип:	Цифровая однообъективная зеркальная камера с автофокусировкой, автоэкспозицией и встроенной вспышкой
Носитель для записи:	Карта памяти SD, карта памяти SDHC, карта памяти SDXC
Размер датчика изображения:	Прибл. 22,3 x 14,9 мм
Совместимые объективы:	Объективы Canon EF (включая объективы EF-S) * за исключением объективов EF-M (эквивалентное фокусное расстояние в пересчете для 35-миллиметровых пленочных камер прибл. в 1,6 раза больше указанного фокусного расстояния)
Крепление объектива:	Крепление Canon EF

• Датчик изображения

Тип:	Датчик CMOS
Эффективное количество пикселей:	Прибл. 18,0 мегапикселей
Соотношение сторон:	3:2
Функция удаления пыли:	Добавление данных для удаления пыли, Очистить вручную

• Система записи

Формат записи:	Файловая система для камер DCF 2.0
Тип изображения:	JPEG, RAW (14-разрядный оригинальный Canon) Возможность одновременной записи RAW+JPEG
Количество записываемых пикселей:	L (высокое разрешение) : прибл. 17,9 мегапикселя (5184 x 3456) M (среднее разрешение) : прибл. 8,0 мегапикселя (3456 x 2304) S1 (малое разрешение 1) : Прибл. 4,5 мегапикселя (2592 x 1728) S2 (малое разрешение 2) : прибл. 2,5 мегапикселя (1920 x 1280) S3 (малое разрешение 3) : прибл. 350 000 пикселей (720 x 480) RAW : прибл. 17,9 мегапикселя (5184 x 3456)
Создание и выбор папки:	Возможно
Нумерация файлов:	Последовательная, Автосброс, Ручной сброс

• Обработка изображения во время съемки

Стиль изображения:	Авто, Стандартное, Портрет, Пейзаж, Нейтральное, Точное, Монохромное, Пользов. 1 - 3
Базовый+:	На основе выбора атмосферы съемки, на основе освещения/типа сцены
Баланс белого:	Авто, Фиксированный (Дневной свет, Тень, Облачно, Лампы накаливания, Флуоресцентные лампы, Вспышка), Пользовательский Функция коррекции баланса белого и брекетинга баланса белого * Разрешена передача информации о цветовой температуре
Шумоподавление:	Применяется к снимкам с длительной выдержкой и высокими значениями чувствительности ISO
Автоматическая коррекция яркости изображения:	Auto Lighting Optimizer (Автокоррекция яркости)
Приоритет светов:	Предусмотрена
Коррекция аберрации объектива:	Предусмотрена

• Видоискатель

Тип:	Пентапризма на уровне глаз
Угол охвата:	Прибл. 95% по вертикали/по горизонтали (с вынесенной окулярной точкой прибл. 21 мм)
Увеличение:	Прибл. 0,8x (-1 м ⁻¹ с объективом с фокусным расстоянием 50 мм, установленным на бесконечность)
Вынесенная окулярная точка:	Прибл. 21 мм (от центра линзы окуляра при -1 м ⁻¹)
Встроенная диоптрийная регулировка:	Прибл. от -2,5 до +0,5 м ⁻¹ (диоптрии)
Фокусирующий экран:	Фиксированный, точный с матированием
Зеркало:	Быстродействующего типа
Просмотр глубины резкости:	Включен с настройкой пользовательских функций

• Автофокус

Тип:	Регистрация вторичного изображения через объектив, определение фазы
Точки AF:	9 точек (автофокусировка крестового типа, чувствительная к f/5.6 с центральной точкой AF)
Диапазон яркости фокусировки:	EV 0 - 18 (центральная точка AF) EV 1 - 18 (другие точки AF) (В режиме «Покадровая автофокусировка», при комнатной температуре, ISO 100)
Функция AF:	«Покадровая автофокусировка», AI Servo AF, AI Focus AF
Лампа помощи AF:	Небольшая серия срабатываний встроенной вспышки

• Управление экспозицией

Режимы замера экспозиции:	63-зонный TTL замер с полностью открытой диафрагмой <ul style="list-style-type: none"> • Оценочный замер (связан со всеми точками AF) • Частичный замер экспозиции (покрывает около 10% площади видоискателя по центру кадра) • Центральное-взвешенный замер
Диапазон замера яркости:	EV 1 – 20 (при комнатной температуре, ISO 100)
Управление экспозицией:	Программная AE (Интеллектуальный сценарный режим, Без вспышки, Творческий автоматический, Портрет, Пейзаж, Крупный план, Спорт, Ночной портрет, Программный), AE с приоритетом выдержки, AE с приоритетом диафрагмы, ручная экспозиция
Чувствительность ISO: (Рекомендуемый указатель экспозиции)	Режимы базовой зоны*: Чувствительность ISO 100 — ISO 3200 устанавливается автоматически * Портрет: ISO 100 Режимы творческой зоны: ISO 100 - ISO 6400 устанавливается вручную (с шагом в одну ступень), ISO 100 - ISO 6400 устанавливается автоматически, максимальное значение чувствительности ISO в режиме «ISO авто» либо расширение диапазона ISO до «Н» (эквивалент ISO 12800)
Компенсация экспозиции:	Ручная: ±5 ступеней с шагом 1/3 или 1/2 ступени Автоматический брекетинг экспозиции (AEB): ±2 ступени с шагом 1/3 или 1/2 ступени (может использоваться совместно с ручной компенсацией экспозиции)
Фиксация AE:	Автоматическая: применяется после наводки на резкость в режиме «Покадровая автофокусировка» с оценочным замером Ручная: Кнопкой фиксации экспозиции

• Затвор

Тип: Фокальный затвор с электронным управлением
 Выдержки затвора: 1/4000 – 30 с (Полный диапазон выдержек. Доступный диапазон зависит от режима съемки.), ручная выдержка, выдержка X-синхронизации при 1/200 с

• Вспышка

Встроенная вспышка: Убираемая автоматически поднимаемая вспышка
 Ведущее число: Прибл. 9,2 (ISO 100, в метрах) или прибл. 13 (ISO 200, в метрах)
 Угол освечивания вспышки: Угол обзора объектива с фокусным расстоянием прибл. 17 мм
 Время подготовки перед следующим срабатыванием прибл. 2 сек.
 Внешняя вспышка: Вспышка Speedlite серии EX
 Замер экспозиции при съемке со вспышкой: Автовспышка в режиме E-TTL II
 Компенсация экспозиции вспышки: ± 2 ступени с шагом 1/3 или 1/2 ступени
 Фиксация FE: Предусмотрена
 Разъем PC: Нет

• Система работы затвора

Режимы работы затвора: Покадровая съемка, серийная съемка, автоспуск с 10-секундной или 2-секундной задержкой и 10-секундной задержкой при серийной съемке
 Скорость серийной съемки: Макс. прибл. 3,0 кадра/с
 Максимальная длина серии (прибл.): JPEG высокое разрешение/высокое качество: 69 кадров
 RAW: 6 кадров
 RAW+JPEG высокое разрешение/высокое качество: 4 кадра
 * Значения основаны на применении тестовой карты памяти Canon емкостью 8 ГБ и стандартов тестирования Canon (ISO 100 и стандартный стиль изображения).

• Съемка в режиме Live View

Соотношение сторон: 3:2, 4:3, 16:9, 1:1
 Способы фокусировки: Определение контрастности (FlexiZone-Single, Режим (Определение лица) Режим Live View), определение разности фаз (Скоростной режим)
 Ручная фокусировка (возможное увеличение прибл. 5x / 10x)
 Диапазон яркости фокусировки: EV 1 – 18 (при комнатной температуре, ISO 100)
 Режимы замера экспозиции: Замер в реальном времени с помощью датчика изображения
 Диапазон замера яркости: EV 0 – 20 (при комнатной температуре, ISO 100)
 Отображение сетки: Два типа

• Видеосъемка

Формат записи:	MOV
Видео:	MPEG-4 AVC/H.264
Аудио:	Переменная (средняя) битовая скорость передачи данных Линейный PCM
Размер записываемого видео и частота кадров:	1920x1080 (Full HD): 30 кадров/25 кадров/24 кадра 1280x720 (HD) : 60 кадров/50 кадров 640x480 (SD) : 30 кадров/25 кадров * 30 кадров: 29,97 кадра/с, 25 кадров: 25,00 кадров/с, 24 кадра: 23,98 кадра/с, 60 кадров: 59,94 кадра/с, 50 кадров: 50,00 кадров/с
Размер файла:	1920x1080 (30 кадров/25 кадров/24 кадра) : Прибл. 330 МБ/мин 1280x720 (60 кадров/50 кадров): Прибл. 330 МБ/мин 640x480 (30 кадров/25 кадров) : прибл. 82,5 МБ/мин
Фокусировка:	Так же, как при съемке в режиме Live View
Режимы замера экспозиции:	центрально-взвешенный и оценочный замеры с датчиком изображения * Устанавливается автоматически в соответствии с режимом фокусировки
Диапазон замера яркости:	EV 0 – 20 (при комнатной температуре, ISO 100)
Управление экспозицией:	Автоэкспозиция и ручная экспозиция
Компенсация экспозиции:	±3 ступени с шагом 1/3 ступени (фотографии: ±5 ступеней)
Чувствительность ISO: (Рекомендуемый указатель экспозиции)	Съемка с автоэкспозицией: ISO 100 – ISO 6400 устанавливается автоматически (ISO 100 – ISO 3200 для съемки фотографий) С ручной экспозицией: Чувствительность ISO 100 – ISO 6400 устанавливается автоматически
Видеофрагменты:	Настраиваются на 2 с/4 с/8 с
Запись звука:	Встроенный монофонический микрофон Предусмотрена возможность регулировки уровня записи звука; предусматривается фильтр ветра
Отображение сетки:	Два типа
Съемка фотографий:	Возможно

• ЖК-дисплей

Тип:	Цветной жидкокристаллический дисплей TFT
Размер дисплея и разрешение:	Прибл. 7,5 см (3 дюйма) (4:3),прибл. 460 000 точек
Настройка яркости:	Ручная (7 уровней)
Языки интерфейса:	25
Руководство по функциям:	Выводится на дисплей

• Просмотр

Форматы отображения изображений:	Основная информация, основная информация + качество изображения/номер просматриваемого изображения, отображение информации о съемке, гистограмма, индекс изображений (4/9)
Увеличение при зумировании:	Прибл. 1,5x - 10x
Выделение перезэкспонированных зон:	Перезэкспонированные зоны мигают
Способы поиска изображений:	Показывать изображения одно за другим, Переход через 10 изобр., Переход через 100 изобр., Отображать по дате, Отображать по папке, Отображать только видео, Отображать только фотографии, Отображать по оценке
Поворот изображения:	Возможно
Оценки:	Предусмотрена
Воспроизведение видео:	Предусмотрено (ЖК-дисплей, выход HDMI OUT)
Защита изображений:	Встроенный громкоговоритель
Слайд-шоу:	Возможно
Фоновая музыка:	Все изображения, по дате, по папке, видео, фотографии, по оценке Возможен выбор из пяти эффектов перехода Предусмотрен выбор для слайд-шоу и просмотра видеозаписей

• Последующая программная обработка изображений

Художественные фильтры:	Зернистый Ч/Б, Мягкий фокус, Эффект «Рыбий глаз», Эффект игрушечной камеры, Эффект миниатюры
Изменение размера:	Возможно

• Прямая печать

Совместимые принтеры:	PictBridge-совместимые принтеры
Изображения, допускающие печать:	Изображения JPEG и RAW
Заказ печати:	DPOF, совместимый с версией 1.1

• Пользовательские функции

Пользовательские функции:	11
Регистрация параметров в МОЁ МЕНЮ:	Возможно
Информация об авторских правах:	Разрешен ввод и добавление

• Интерфейс

Цифровой разъем:	Подключение к персональному компьютеру, прямая печать (Hi-Speed USB или аналог), подключение к GPS-приемнику GP-E2
Выходной мини-разъем HDMI:	Тип C (автоматическое переключение разрешения), CEC-совместимый
Разъем дистанционного управления:	Для дистанционного переключателя RS-60E3
Карта Eye-Fi:	Совместима

• Питание

Аккумулятор:	Аккумулятор LP-E10 (1 шт.) * Возможно питание от сети переменного тока с помощью комплекта сетевого питания АСК-E10
Возможное количество снимков:	При съемке с использованием видоискателя: Прибл. 500 снимков при комнатной температуре (23°C), прибл. 410 снимков в условиях низких температур (0°C)
(согласно стандартам тестирования CIPA)	При съемке в режиме Live View: Прибл. 180 снимков при комнатной температуре (23°C), прибл. 170 снимков в условиях низких температур (0°C)
Продолжительность видеосъемки:	Прибл. 1 ч 15 мин при комнатной температуре (23°C) Прибл. 1 ч 10 мин в условиях низких температур (0°C) (при полностью заряженном аккумуляторе LP-E10)

• Габариты и вес

Габариты (Ш x В x Г):	Прибл. 129,6 x 99,7 x 77,9 мм
Вес:	Прибл. 480 г (нормы CIPA), Прибл. 435 г (только корпус)

• Требования к окружающей среде

Диапазон рабочих температур: 0°C - 40°C

Рабочая влажность: 85% или ниже

• Аккумулятор LP-E10

Тип:	Перезаряжаемый литиево-ионный аккумулятор
Номинальное напряжение:	7,4 В=
Емкость аккумулятора:	860 мАч
Диапазон рабочих температур:	Во время зарядки: 6°C – 40°C Во время съемки: 0°C – 40°C
Рабочая влажность:	85% или ниже
Габариты (Ш x В x Г):	Прибл. 36,2 x 14,7 x 49,0 мм
Вес:	Прибл. 45 г

• Зарядное устройство LC-E10

Поддерживаемые аккумуляторы:	Аккумулятор LP-E10
Время зарядки:	Прибл. 2 часа (при 23°C)
Номинальное входное напряжение:	100 – 240 В~ (50/60 Гц)
Номинальное выходное напряжение:	8,3 В= / 580 мА
Диапазон рабочих температур:	6°C – 40°C
Рабочая влажность:	85% или ниже
Габариты (Ш x В x Г):	Прибл. 67,0 x 30,5 x 87,5 мм
Вес:	Прибл. 85 г

• Зарядное устройство LC-E10E

Поддерживаемые аккумуляторы:	Аккумулятор LP-E10
Длина кабеля питания:	Прибл. 1 м
Время зарядки:	Прибл. 2 часа (при 23°C)
Номинальное входное напряжение:	100 – 240 В~ (50/60 Гц)
Номинальное выходное напряжение:	8,3 В = / 580 мА
Диапазон рабочих температур:	6°C – 40°C
Рабочая влажность:	85% или ниже
Габариты (Ш x В x Г):	Прибл. 67,0 x 30,5 x 87,5 мм
Вес:	Прибл. 82 г (без кабеля питания)

• EF-S18-55mm f/3.5-5.6 IS II

Угол обзора:	По диагонали: 74°20' – 27°50' По горизонтали: 64°30' – 23°20' По вертикали: 45°30' – 15°40'
Конструкция объектива:	11 элементов в 9 группах
Минимальная диафрагма:	f/22 - 36
Минимальное расстояние фокусировки:	0,25 м (От плоскости датчика изображения)
Максимальное увеличение:	0,34x (при 55 мм)
Поле зрения:	207 x 134 – 67 x 45 мм (при 0,25 м)
Image Stabilizer (Стабилизатор изображения):	Со сдвигом линз
Размер фильтра:	58 мм
Крышка объектива:	E-58 II
Макс. диаметр x длина:	Прибл. 68,5 x 70,0 мм
Вес:	Прибл. 200 г
Бленда:	EW-60C (продается отдельно)
Футляр:	LP814 (продается отдельно)

• **EF-S18-55mm f/3.5-5.6 III**

Угол обзора:	По диагонали: 74°20' – 27°50' По горизонтали: 64°30' – 23°20' По вертикали: 45°30' – 15°40'
Конструкция объектива:	11 элементов в 9 группах
Минимальная диафрагма:	f/22 - 36
Минимальное расстояние фокусировки:	0,25 м (От плоскости датчика изображения)
Максимальное увеличение:	0,34x (при 55 мм)
Поле зрения:	207 x 134 – 67 x 45 мм (при 0,25 м)
Размер фильтра:	58 мм
Крышка объектива:	E-58 II
Макс. диаметр x длина:	Прибл. 68,5 x 70,0 мм
Вес:	Прибл. 195 г
Бленда:	EW-60C (продается отдельно)
Футляра:	LP814 (продается отдельно)

- Все данные, перечисленные выше, рассчитаны по стандартам и инструкциям тестирования CIPA (Ассоциация производителей камер и устройств обработки изображения).
- Размеры, максимальный диаметр, длина и вес основаны на Рекомендациях CIPA (кроме веса для корпуса камеры).
- Технические характеристики и внешний вид могут быть изменены без предварительного уведомления.
- В случае неполадок при установке на камеру объектива другого производителя (не Canon) обращайтесь к производителю объектива.

Товарные знаки

- Adobe является товарным знаком корпорации Adobe Systems Incorporated.
- Microsoft и Windows являются товарными знаками или зарегистрированными товарными знаками корпорации Microsoft Corporation в США и/или других странах.
- Macintosh и Mac OS являются товарными знаками или зарегистрированными товарными знаками корпорации Apple Inc. в США и других странах.
- Логотип SDXC является товарным знаком SD-3C, LLC.
- HDMI, логотип HDMI и High-Definition Multimedia Interface являются товарными знаками или зарегистрированными товарными знаками HDMI Licensing LLC.
- Все остальные товарные знаки являются собственностью соответствующих владельцев.

О лицензии на MPEG-4

«Данный продукт лицензирован в соответствии с патентом AT&T для стандарта MPEG-4 и может быть использован для кодирования видео MPEG-4 и/или декодирования видео MPEG-4, которое было кодировано только (1) для использования в личных, некоммерческих целях или (2) или видеопровайдером, лицензированным в соответствии с патентом AT&T для предоставления видео MPEG-4. Данная лицензия не распространяется на любое другое использование стандарта MPEG-4».

About MPEG-4 Licensing

"This product is licensed under AT&T patents for the MPEG-4 standard and may be used for encoding MPEG-4 compliant video and/or decoding MPEG-4 compliant video that was encoded only (1) for a personal and non-commercial purpose or (2) by a video provider licensed under the AT&T patents to provide MPEG-4 compliant video. No license is granted or implied for any other use for MPEG-4 standard."

* Notice displayed in English as required.

Рекомендуется использовать оригинальные дополнительные принадлежности Canon.

Данное изделие разработано для достижения максимального результата при использовании с оригинальными дополнительными принадлежностями Canon.

Компания Canon не несет ответственности за повреждения данного изделия и/или за такие происшествия, как пожар, вызванные неисправностями не оригинальных аксессуаров Canon (например, протечка или взрыв аккумулятора). Учтите, что данная гарантия не распространяется на ремонт, связанный с поломкой из-за использования не оригинальных аксессуаров Canon, однако такой ремонт может быть выполнен на платной основе.

Меры предосторожности

Во избежание травмы, смертельного исхода и материального ущерба соблюдайте указанные меры предосторожности и не нарушайте правил эксплуатации оборудования.

Предотвращение серьезной травмы или смертельного исхода

- Во избежание пожара, перегрева, утечки химических веществ и взрывов соблюдайте следующие меры предосторожности.
 - Используйте только те аккумуляторы, источники питания и дополнительные принадлежности, которые указаны в настоящей Инструкции. Не используйте самодельные или модифицированные аккумуляторы.
 - Не разбирайте и не модифицируйте аккумулятор или элемент резервного питания, а также не допускайте их короткого замыкания. Запрещается нагревать аккумулятор или элемент резервного питания, а также что-либо припаивать к ним. Не допускайте попадания аккумулятора или элемента резервного питания в огонь или воду. Не допускайте сильных ударов по аккумулятору или элементу резервного питания.
 - Соблюдайте правильную полярность подключения аккумулятора или элемента резервного питания (+ -). Запрещается одновременно устанавливать старые и новые элементы питания или элементы питания разных типов.
 - Запрещается заряжать аккумулятор, если температура воздуха выходит за допустимые пределы (0°C - 40°C). Кроме того, не превышайте время зарядки.
 - Не вставляйте посторонние металлические предметы в электрические контакты камеры, дополнительных принадлежностей, соединительных кабелей и т. п.
- Храните элемент резервного питания в местах, недоступных для детей. Если ребенок проглотил элемент питания, немедленно обратитесь к врачу. (Химические вещества из элемента питания могут повредить желудок и кишечник).
- Утилизируя аккумулятор или элемент резервного питания, изолируйте их электрические контакты с помощью ленты для исключения контактов с другими металлическими объектами или элементами питания. Это служит для предотвращения возгорания или взрыва.
- Если во время зарядки аккумулятора он излишне нагрелся, появился дым или запах, во избежание пожара немедленно отсоедините зарядное устройство от электрической розетки.
- Если аккумулятор или элемент резервного питания протек, изменил цвет, потерял форму, от него идет дым или запах, немедленно извлеките его. Будьте осторожны, чтобы не обжечься.
- Не допускайте попадания веществ, вытекших из элемента питания, в глаза, на кожу или одежду. Возможна потеря зрения или кожные заболевания. Если жидкость, вытекающая из элемента питания или аккумулятора, попала в глаза, на кожу или одежду, промойте пострадавшее место большим количеством чистой воды, но не трите его. Немедленно обратитесь к врачу.
- Во время зарядки не допускайте к оборудованию детей. Ребенок может задохнуться, запутавшись в кабеле, или получить удар электрическим током.
- Не оставляйте кабели вблизи источников тепла. При нагревании возможна деформация кабеля или оплавление изоляции, что может стать причиной пожара или удара электрическим током.
- Не держите камеру в одном положении длительное время. Даже если камера не сильно нагрелась, продолжительный контакт с какой-либо деталью может вызвать покраснение кожи, образование волдырей или низкотемпературные ожоги. Людям с проблемами кровообращения или с очень чувствительной кожей, а также во время съемки при высокой температуре, рекомендуется использовать штатив.
- Не направляйте вспышку на водителей. Это может привести к аварии.
- Не допускайте срабатывания вспышки в непосредственной близости от глаз людей. При этом возможно повреждение зрения. Съемка маленьких детей с использованием вспышки должна производиться с расстояния не менее 1 м.

-
- Прежде чем убрать на хранение неиспользуемую камеру или дополнительную принадлежность, извлеките аккумулятор и отсоедините кабель питания. Это исключает поражение электрическим током, нагрев и возгорание.
-
- Не используйте оборудование в местах, в которых присутствует горючий газ. Это служит для предотвращения взрыва или возгорания.
-
- Если при падении оборудования поврежден его корпус, во избежание поражения электрическим током не касайтесь внутренних деталей оборудования.
-
- Не разбирайте оборудование и не вносите изменений в его конструкцию. Находящиеся под высоким напряжением внутренние детали могут вызвать поражение электрическим током.
-
- Не смотрите на солнце или очень яркие источники света через камеру или объектив. Это может привести к повреждению зрения.
-
- Держите камеру в местах, недоступных для маленьких детей. Ребенок может задохнуться, запутавшись в ремне.
-
- Не храните оборудование в пыльных или сырых местах. Это исключит возгорание или поражение электрическим током.
-
- Перед использованием камеры в самолете или больнице выясните, разрешена ли съемка. Электромагнитное излучение от камеры может помешать работе приборов самолета или медицинского оборудования в больнице.
-
- Во избежание пожара и поражения электрическим током соблюдайте следующие меры безопасности.
 - Обязательно полностью вставляйте вилку в электрическую розетку.
 - Не беритесь за вилку кабеля питания влажными руками.
 - Отсоединяя кабель питания, беритесь за его вилку.
 - Не допускайте царапин, порезов и слишком сильного изгиба кабеля питания, а также не ставьте на кабель тяжелые предметы. Не перекручивайте и не связывайте кабели.
 - Не подсоединяйте к одной электрической розетке слишком много вилок питания.
 - Не используйте кабели с поврежденной изоляцией.
-
- Периодически отсоединяйте кабель питания и протирайте электрическую розетку сухой тканью. Если в воздухе много пыли, влаги или масла, намочшая пыль на электрической розетке может стать причиной короткого замыкания или пожара.

Предотвращение травм или повреждения оборудования

- Не оставляйте оборудование в автомобиле под прямыми солнечными лучами или вблизи от источника тепла. Нагревшееся оборудование может стать причиной ожога.
- Не переносите камеру, установленную на штатив. Это может привести к травме. Также убедитесь, что штатив достаточно прочен для установки камеры и объектива.
- Не оставляйте объектив или камеру с установленным объективом на солнце без крышки объектива. В противном случае солнечные лучи, сконцентрированные объективом, могут вызвать пожар.
- Не закрывайте зарядные устройства тканью и не заворачивайте их в нее. В противном случае возможен перегрев устройства и, как следствие, его деформация или возгорание.
- Не допускайте падения камеры в воду. При попадании внутрь камеры воды или металлических фрагментов немедленно извлеките аккумулятор и элемент резервного питания. Это исключит возгорание или поражение электрическим током.
- Не используйте и не оставляйте аккумулятор или элемент резервного питания в жарких местах. В противном случае возможна протечка аккумулятора или сокращение срока службы аккумулятора. Кроме того, нагретый аккумулятор или элемент резервного питания может вызвать ожог.
- Запрещается использовать для чистки оборудования растворители, бензол или прочие органические растворители. В противном случае возможен пожар или угроза здоровью.

В случае неполадок в работе оборудования или необходимости его ремонта обращайтесь к дилеру или в ближайший сервисный центр компании Canon.

ВАЖНЫЕ МЕРЫ ПРЕДОСТОРОЖНОСТИ

1. **СОХРАНИТЕ ДАННЫЕ ИНСТРУКЦИИ** — настоящее руководство содержит важные инструкции по эксплуатации и мерам предосторожности для зарядных устройств моделей LC-E10 и LC-E10E.
2. Перед использованием зарядного устройства, прочитайте все инструкции и важные примечания относительно (1) зарядного устройства, (2) аккумулятора, а также (3) изделия, в котором используется аккумулятор.
3. **ОСТОРОЖНО!** Во избежание получения травм заряжайте только аккумулятор LP-E10. Зарядка аккумуляторов другого типа может привести к возгоранию, получению физических травм и другим повреждениям.
4. Не допускайте попадания дождя или снега на зарядное устройство.
5. Использование переходников, не включенных в список рекомендованных или продаваемых компанией Canon, может привести к возгоранию, поражению электрическим током или травме.
6. В целях уменьшения вероятности повреждения электрической вилки и шнура, при отсоединении зарядного устройства от сети рекомендуется брать за электрическую вилку, а не за провод.
7. Убедитесь, что расположение электрического провода исключает возможность повреждения или нажимного воздействия, а также в том, что о него нельзя споткнуться или наступить.
8. Не используйте зарядное устройство с поврежденной вилкой или проводом, и немедленно произведите их замену.
9. Не пользуйтесь зарядным устройством в случае сильного удара, падения или иного дефекта, а сдайте изделие в ремонтную мастерскую.
10. Не разбирайте зарядное устройство; при необходимости обслуживания или ремонта сдайте изделие в ремонтную мастерскую. Неправильная сборка может привести к поражению электрическим током или возгоранию.
11. Перед обслуживанием или чисткой изделия, во избежание риска поражения электрическим током, отсоедините зарядное устройство от сети.

УКАЗАНИЯ ПО ТЕХНИЧЕСКОМУ ОБСЛУЖИВАНИЮ

Если в руководстве не указано иное, то в данном изделии отсутствуют обслуживаемые детали. Отдайте изделие квалифицированному специалисту по обслуживанию.

ОСТОРОЖНО

ОПАСНОСТЬ ВЗРЫВА ПРИ ЗАМЕНЕ ЭЛЕМЕНТАМИ ПИТАНИЯ НЕПРАВИЛЬНОГО ТИПА.

УТИЛИЗИРУЙТЕ ИСПОЛЬЗОВАННЫЕ ЭЛЕМЕНТЫ ПИТАНИЯ В СООТВЕТСТВИИ С МЕСТНЫМИ ПРАВИЛАМИ.





13

Просмотр инструкций по эксплуатации на диске DVD-ROM / Загрузка изображений на компьютер

В этой главе объясняется порядок просмотра инструкций по эксплуатации камеры и программного обеспечения на компьютере (прилагаемые на диске DVD-ROM), способ загрузки изображений с камеры на компьютер, содержится обзор программного обеспечения на диске EOS Solution Disk (CD-ROM) и объясняется, как установить программное обеспечение на компьютер.



**EOS Camera
Instruction Manuals
Disk**



**EOS Solution Disk
(Программное
обеспечение)**

Просмотр диска EOS Camera Instruction Manuals Disk (DVD-ROM) ■



На диске EOS Camera Instruction Manuals Disk (DVD-ROM) содержатся следующие электронные руководства (в формате PDF):

- **Инструкция по эксплуатации**

Содержит объяснения всех функций камеры и процедур, включая основное содержание.

- **Инструкции по эксплуатации программного обеспечения**

Инструкции по эксплуатации программного обеспечения в формате PDF для программного обеспечения, представленного на диске EOS Solution Disk (см. стр. 319).

Просмотр диска EOS Camera Instruction Manuals Disk (DVD-ROM)

[WINDOWS]



EOS Camera Instruction Manuals Disk

Скопируйте инструкции в формате PDF по работе с камерой с диска на свой компьютер.

- 1 Установите диск EOS Camera Instruction Manuals Disk (DVD) в дисковод для дисков DVD-ROM компьютера.
- 2 Дважды щелкните мышью на значке **[Мой компьютер]** на рабочем столе, а затем дважды щелкните мышью на дисковом, в который установлен диск.
- 3 Щелкните на названии нужной инструкции по эксплуатации.
 - Выберите язык и операционную систему.
 - ▶ Отображается указатель инструкций по эксплуатации.



Инструкция по эксплуатации



Для просмотра руководств по эксплуатации (файлов в формате PDF) необходимо установить программу Adobe Reader (рекомендуется использовать последнюю версию). Если программа Adobe Reader не установлена на компьютере, установите ее. Для сохранения инструкции в формате PDF на компьютере используйте функцию «Сохранить» программы Adobe Reader. Для более подробной информации об использовании программы Adobe Reader см. меню справки программы Adobe Reader.



- Инструкция по эксплуатации камеры (PDF) содержит ссылки на страницы, что позволяет легко перейти на нужную страницу. Находясь в содержании или предметном указателе, для перехода на нужную страницу достаточно щелкнуть номер страницы.

Просмотр диска EOS Camera Instruction Manuals Disk (DVD-ROM)

[MACINTOSH]



EOS Camera Instruction Manuals Disk

Скопируйте инструкции в формате PDF по работе с камерой с диска на свой компьютер.

- 1 Установите диск EOS Camera Instruction Manuals Disk (DVD) в дисковод для дисков DVD-ROM компьютера Macintosh.
- 2 Дважды щелкните мышью на значке компакт-диска.
- 3 Дважды щелкните мышью на файле START.html.
- 4 Щелкните на названии нужной инструкции по эксплуатации.
 - Выберите язык и операционную систему.
 - ▶ Отображается указатель инструкций по эксплуатации.



Инструкция по эксплуатации



Для просмотра руководств по эксплуатации (файлов в формате PDF) необходимо установить программу Adobe Reader (рекомендуется использовать последнюю версию). Если программа Adobe Reader не установлена на компьютере Macintosh, установите ее. Для сохранения инструкции в формате PDF на компьютере используйте функцию «Сохранить» программы Adobe Reader. Для более подробной информации об использовании программы Adobe Reader см. меню справки программы Adobe Reader.



- Инструкция по эксплуатации камеры (PDF) содержит ссылки на страницы, что позволяет легко перейти на нужную страницу. Находясь в содержании или предметном указателе, для перехода на нужную страницу достаточно щелкнуть номер страницы.

Загрузка изображений на компьютер

При помощи программного обеспечения EOS можно загрузить изображения с камеры на компьютер. Существует два способа загрузки изображений.

Загрузка изображений с камеры, подсоединенной к компьютеру

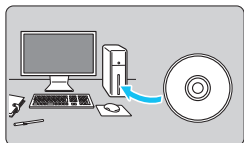

- 1 Установите программное обеспечение (стр. 320).**

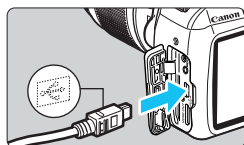

- 2 С помощью прилагаемого интерфейсного кабеля подсоедините камеру к компьютеру.**

- Используйте интерфейсный кабель, поставляемый с камерой.
- Подключите кабель к цифровому разъему камеры, так чтобы значок на разъеме кабеля был обращен к передней панели камеры.
- Подсоедините разъем кабеля к USB-порту на компьютере.

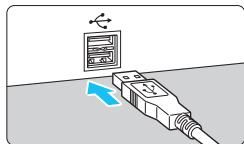

- 3 Загрузите изображения с помощью программы EOS Utility.**

- Подробные сведения см. в Инструкции по эксплуатации программного обеспечения в формате PDF на диске DVD-ROM (стр. 315).

Загрузка изображений с помощью устройства чтения карт

Для загрузки изображений на компьютер можно также использовать устройство чтения карт памяти.

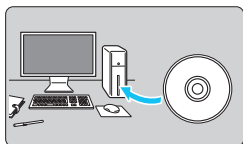

1 Установите программное обеспечение (стр. 320).

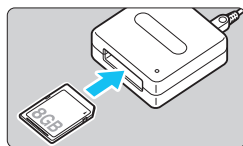

2 Вставьте карту памяти в устройство чтения карт.

3 С помощью программного обеспечения Canon загрузите изображения.

- ▶ Использование Digital Photo Professional.
- ▶ Использование ImageBrowser EX.
- Подробные сведения см. в Инструкции по эксплуатации программного обеспечения в формате PDF на диске DVD-ROM (стр. 315).

 При загрузке изображений с камеры на компьютер с использованием устройства чтения карт памяти без программного обеспечения EOS скопируйте папку DCIM с карты на компьютер.

О программном обеспечении



EOS Solution Disk

Этот компакт-диск содержит следующее программное обеспечение для цифровых камер EOS.

Обратите внимание, что программное обеспечение, поставляемое с камерами предыдущих моделей, может не поддерживать фото и видео форматы данной модели камеры. Используйте программное обеспечение, поставляемое с данной камерой.

1 EOS Utility

Программное обеспечение для установления связи между камерой и компьютером

- Позволяет загружать снятые камерой изображения (фотографии/видео) в компьютер.
- Позволяет задавать различные настройки камеры с компьютера.
- Обеспечивает дистанционную съемку фотографий с помощью камеры, подсоединенной к компьютеру.
- Можно скопировать на карту памяти дорожки фоновой музыки, чтобы проигрывать их во время воспроизведения.

2 Digital Photo Professional

Программное обеспечение для просмотра и редактирования

- Позволяет с высокой скоростью просматривать, редактировать и печатать снятые изображения на компьютере.
- Позволяет редактировать изображения, не внося изменения в оригиналы.
- Предназначено для широкого круга пользователей, от любителей до профессионалов. Особенно рекомендуется пользователям, снимающим в основном изображения RAW.

3 ImageBrowser EX

Программное обеспечение для просмотра и редактирования

- Выполните подключение к Интернету для загрузки и установки программного обеспечения*
- Позволяет просматривать, редактировать и печатать изображения JPEG на компьютере.
- Позволяет воспроизводить видео MOV и извлекать фотографии из видеозаписей.
- Рекомендуется для новичков, впервые пользующихся цифровой камерой, и любителей.

* Для загрузки и установки ImageBrowser EX необходим диск EOS Solution Disk.

4 Picture Style Editor

Программное обеспечение для создания файлов стилей изображения

- Данное программное обеспечение предназначено для пользователей, обладающих достаточным опытом обработки изображений.
- Позволяет редактировать стиль изображения в соответствии с характеристиками вашего изображения, а также создавать/сохранять оригинальный стиль изображения.

Установка программного обеспечения

Установка программных приложений (Windows)

Поддерживаемые ОС **Windows 8.1** **Windows 8** **Windows 7** **Windows Vista**
Windows XP

1 Убедитесь, что камера не подсоединена к компьютеру.

- Не подсоединяйте камеру к компьютеру до установки программного обеспечения. В противном случае программное обеспечение будет установлено неправильно.

2 Вставьте компакт-диск EOS Solution Disk.

3 Выберите регион, страну и язык.

4 Для начала установки нажмите кнопку **[Простая установка]**.



- Для выполнения установки программы следуйте указаниям на экране.
- Установите Microsoft Silverlight, если появится соответствующее всплывающее окно.

5 Нажмите **[Готово]** по завершении установки.



6 Извлеките компакт-диск.

Установка программных приложений (Macintosh)

Поддерживаемые ОС **MAC OS X 10.7 - 10.9**

- 1 Убедитесь, что камера не подключена к компьютеру.
- 2 Вставьте компакт-диск EOS Solution Disk.
 - На рабочем столе компьютера дважды щелкните мышью на значке диска CD-ROM для его открытия, затем дважды щелкните мышью на кнопке [Canon EOS Digital Installer].
- 3 Выберите регион, страну и язык.
- 4 Для начала установки нажмите кнопку **[Простая установка]**.



- Для выполнения установки программы следуйте указаниям на экране.

- 5 Нажмите **[Перезагрузка]** по завершении установки.

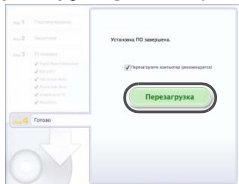







- 6 После перезагрузки компьютера извлеките компакт-диск.



14

Краткое справочное руководство и алфавитный указатель

Использование меню	стр. 324
Качество записи изображений	стр. 325
 Стиль изображения	стр. 325
 Быстрое управление	стр. 326
Обозначения	стр. 327
Режимы базовой зоны	стр. 329
 Использование встроенной вспышки....	стр. 329
Режимы творческой зоны.....	стр. 330
P : Программная АЕ	стр. 330
Tv : АЕ с приоритетом выдержки	стр. 330
Av : АЕ с приоритетом диафрагмы.....	стр. 330
AF: Функция AF.....	стр. 331
 Точка AF	стр. 331
ISO: Чувствительность ISO.....	стр. 332
 Режим работы затвора/автоспуска.....	стр. 332
 Съемка в режиме Live View	стр. 333
 Видеосъемка	стр. 334
Просмотр изображений.....	стр. 335

Использование меню

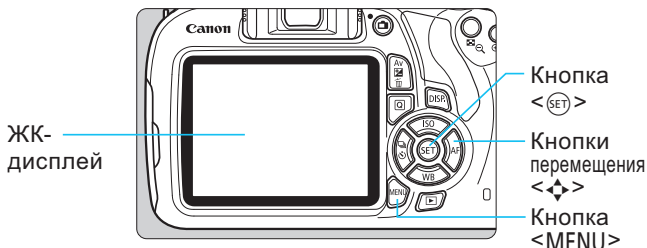

1. Для отображения меню нажмите кнопку **<MENU>**.
2. Нажмите кнопки **<◀>** **<▶>** для выбора вкладки, затем кнопки **<▲>** **<▼>** для выбора элемента.
3. Нажмите **<SET>** для отображения значения.
4. После задания значений для элемента нажмите **<SET>**.

Режимы базовой зоны

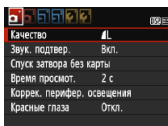

Режим видеосъемки

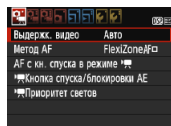
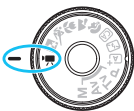

Режимы творческой зоны

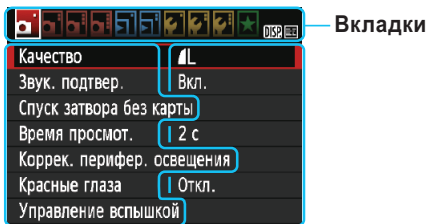
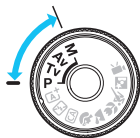

Пункты меню

Установки меню

Качество записи изображений

- Выберите [**1: Качество**], затем нажмите кнопку **<SET>**.
- Нажмите кнопки **<<>** **<>>** для выбора качества, затем нажмите кнопку **<SET>**.

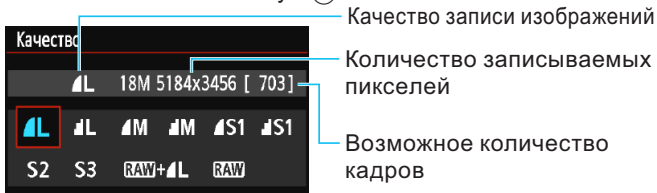

☆ Стиль изображения

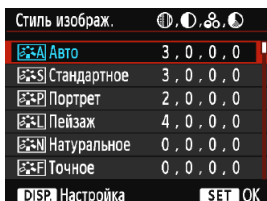

- Выберите [**2: Стиль изображ.**], затем нажмите кнопку **<SET>**.
- Кнопками **<▲>** **<▼>** выберите стиль изображения, затем нажмите кнопку **<SET>**.

Стиль	Описание
Авто	Цветовые тона оптимизированы для конкретной сцены.
Стандартное	Яркие цвета и резкие изображения.
Портрет	Хорошая передача телесных оттенков и изображения с немного повышенной резкостью.
Пейзаж	Яркое синее небо и зелень, очень резкие изображения.
Монохромное	Черно-белые изображения.

- Для получения информации о **<N>** (Натуральное) и **<F>** (Точное) см. стр. 92.

Q Быстрое управление



- Нажмите кнопку <Q>.
- ▶ Отобразится экран быстрого управления.

Режимы базовой зоны

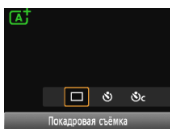

Режимы творческой зоны

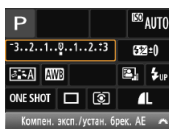
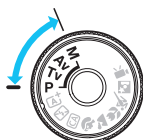



Выдержка — Диафрагма
 Режим съемки — Приоритет светов
 Компенсация экспозиции/ Настройка AEB — Чувствительность ISO
 Стиль изображения — AWB — Компенсация экспозиции вспышки
 Функция AF — ONE SHOT — Auto Lighting Optimizer (Автокоррекция яркости)
 Баланс белого — RAW+L — Подъем встроенной вспышки
 Режим съемки (работы затвора)/автоспуска — Режим замера экспозиции

- В режимах базовой зоны настраиваемые функции отличаются в зависимости от режима съемки.
- Кнопками перемещения <⬅➡> выберите функцию, затем установите выбранную функцию при помощи диска <🌀>.

Обозначения

Переключатель питания

<  > Кнопка открытия вспышки



<  > Главный диск управления

Кнопка спуска затвора

Диск установки режима



<  > Кнопка съемки в режиме Live View/ видеосъемки

<  /  >
Кнопка диафрагмы/ компенсация экспозиции/ кнопка удаления

<  >
Кнопка быстрого управления

<  > Кнопка установки настроек

<  > Кнопка фиксации АЕ

<  > Кнопка выбора точки АF

Кнопки перемещения
<  >

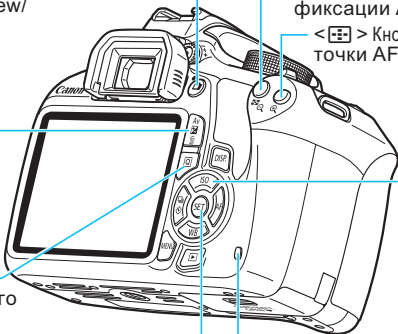

Индикатор обращения к карте

Режимы базовой зоны



Все необходимые для съемки настройки устанавливаются автоматически.

Просто нажмите кнопку спуска затвора, а камера сделает все остальное.

 Интеллект. сценар. режим

 Пейзаж

 Без вспышки

 Крупный план

 Творческий авторежим

 Спорт

 Портрет

 Ночной портрет

Использование встроенной вспышки

Режимы базовой зоны

При необходимости в условиях слабой освещенности или в контрольном свете автоматически поднимается и срабатывает встроенная вспышка (в некоторых режимах съемки).

Режимы творческой зоны

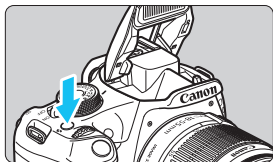

- Нажмите кнопку , чтобы поднять встроенную вспышку, а затем сделайте снимок.

Режимы творческой зоны



Можно вносить требуемые изменения в настройки камеры для съемки различными способами.

P: Программная AE

Камера автоматически устанавливает выдержку и величину диафрагмы аналогично режиму <A+>.

- Поверните диск установки режима в положение <P>.

Tv: AE с приоритетом выдержки

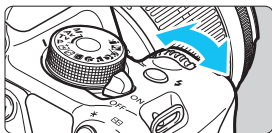

- Поверните диск установки режима в положение <Tv>.
- Диск <⚙> установите требуемую выдержку, после чего сфокусируйтесь на объект съемки.
- ▶ Величина диафрагмы устанавливается автоматически.
- Если значение диафрагмы на дисплее мигает, поворачивайте диск <⚙> до прекращения мигания.

Av: AE с приоритетом диафрагмы

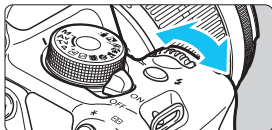

- Поверните диск установки режима в положение <Av>.
- Диск <⚙> установите требуемую диафрагму, после чего сфокусируйтесь на объект съемки.
- ▶ Выдержка устанавливается автоматически.
- Если значение выдержки на дисплее мигает, поворачивайте диск <⚙> до прекращения мигания.

AF: Функция AF ☆

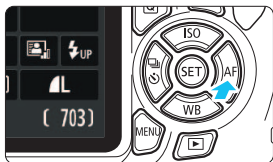

- Установите переключатель режима фокусировки на объективе в положение <AF>.
- Нажмите кнопку <▶AF>.
- Нажмите кнопки <◀> <▶> или поверните диск <☀>, чтобы выбрать требуемую функцию AF, затем нажмите кнопку <SET>.

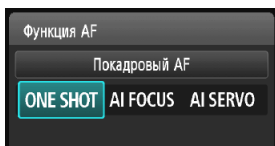

- ONE SHOT** (Покадровая AF):
Для неподвижных объектов
- AI FOCUS** (AI Focus AF):
Автоматическое переключение функции AF
- AI SERVO** (AI Servo AF):
Для движущихся объектов

☒ Точка AF ☆

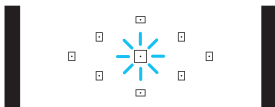
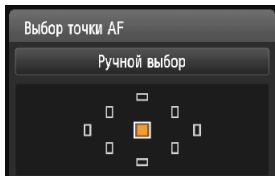

- Нажмите кнопку <☒>.
- Для выбора точки AF воспользуйтесь кнопками перемещения <⬆> <⬇> <⬇> <⬆>.
- Глядя в видоискатель, при помощи диска <☀> выберите точку AF таким образом, чтобы она мигала красным цветом.
- Нажатие кнопки <SET> переключает выбор точки AF между центральной точкой AF и автоматическим выбором точки AF.

ISO: Чувствительность ISO☆

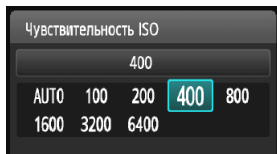
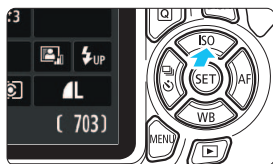

- Нажмите кнопку <▲ISO>.
- Нажмите кнопки <◀> <▶> или поверните диск <☀>, чтобы выбрать чувствительность ISO, затем нажмите кнопку <SET>.
- При выборе значения [AUTO] чувствительность ISO устанавливается автоматически. Установка чувствительности ISO отображается при нажатии кнопки спуска затвора наполовину.

Режим работы затвора/автоспуска☆

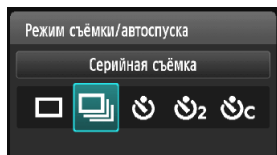
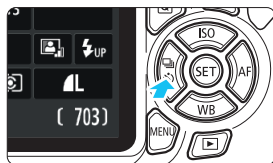

- Нажмите кнопку <◀[шutter]☀>.
 - Нажмите кнопки <◀> <▶> или поверните диск <☀>, чтобы выбрать режим работы затвора, затем нажмите кнопку <SET>.
- : Покадровая съёмка
 : Серийная съёмка
 : Таймер автоспуска:10 с*
 : Таймер автоспуска:2 с
 : Таймер автосп.:Серийная*

* Режимы работы затвора <☀> и <☀с> можно выбрать во всех режимах съёмки (кроме <[шutter]>).

Съемка в режиме Live View



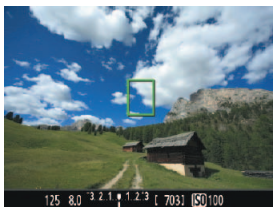

- Нажмите кнопку  для отображения изображения в режиме Live View.

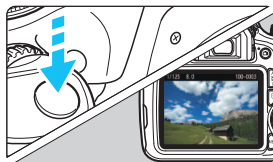

- Для фокусировки нажмите кнопку спуска затвора наполовину.



- Для съемки полностью нажмите кнопку спуска затвора.

- Параметры съемки в режиме Live View отображаются на вкладке меню  в режимах базовой зоны и на вкладке меню  в режимах творческой зоны.

- **Возможное количество снимков (съемка в режиме Live View)**

Температура	Без вспышки	Вспышка используется в 50% случаев
При 23°C	Прибл. 190 кадров	Прибл. 180 кадров

Видеосъемка (Автоэкспозиция)



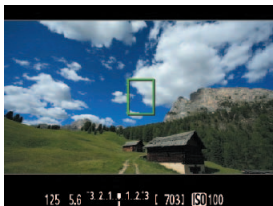

- Поверните диск установки режима в положение <  >.



- Для фокусировки нажмите кнопку спуска затвора наполовину.



- Для начала видеосъемки нажмите кнопку <  >.
- Для остановки видеосъемки снова нажмите кнопку <  >.

Запись видео



Микрофон

Просмотр изображений



Индексный режим



Выбор изображения



Увеличение



Удалить

DISP.
Информация
о съемке



▶ Просмотр

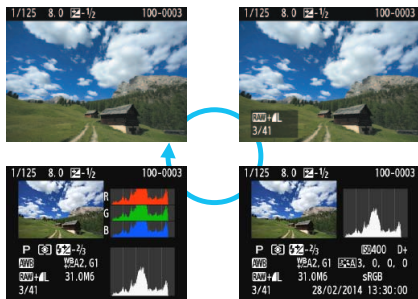

Алфавитный указатель

Числовой указатель

1280x720 (видео).....	164
1920x1080 (видео).....	164
640x480 (видео).....	164

A

 (Интеллектуальный сценарный режим) ...	56
Adobe RGB.....	131
AE с приоритетом выдержки	104
AE с приоритетом диафрагмы ...	106
AEB (Автоматический брекетинг по экспозиции).....	114, 258
AF → Фокусировка	
AI FOCUS (AI Focus AF).....	94
AI SERVO (AI Servo AF)	94
Auto Lighting Optimizer (Автокоррекция яркости)	55, 119
Av (AE с приоритетом диафрагмы) ...	106

B

B/W Ч/Б (Монохромное).....	92, 124
BULB (ручная выдержка).....	110

C

 (Творческий автоматический) ...	62
---	----

D

DPOF (Цифровой формат управления печатью)	249
---	-----

F

FEV (брекетинг экспозиции вспышки) ...	195
Full High-Definition (Full HD)...	164, 212

H

HDMI.....	212, 222
HDMI CEC	223

I

Image Stabilizer (Стабилизатор изображения) объектива	43
---	----

J

JPEG.....	85
-----------	----

M

M (Ручная экспозиция)	109
MF (ручная фокусировка)	97, 150

N

NTSC	164, 282
------------	----------

O

ONE SHOT (Покадровая автофокусировка) ...	93
---	----

P

P (Программная AE).....	82
PAL.....	164, 282
PictBridge	239

Q

 (Быстрое управление)	46, 71, 138, 163, 210
---	-----------------------

R

RAW	24, 85, 87
RAW+JPEG	24, 85, 87

S

sRGB.....	131
-----------	-----

T

Tv (AE с приоритетом выдержки) ...	104
------------------------------------	-----

A

Автоспроизведение	218
Автовыбор	
9 точек AF	95
Автоматический выбор (AF)	95
Автоматический выбор точки AF ...	95
Автоотключение.....	35, 181
Автоповорот	188
Автосброс.....	185
Автоспуск	100
Автофокус	93, 95

Автофокусировка по одной точке.....	95
Аккумулятор.....	30, 32, 36
Аксессуары.....	3
Альбом видеофрагментов.....	166

Б

Баланс белого.....	127
Брекетинг.....	130
Коррекция.....	129
Персональный.....	128
Ручной.....	127
ББ (Баланс белого).....	127
Брекетинг.....	114, 130
Бытовая электросеть.....	268

В

Версия встроенного ПО.....	281
Видео.....	153
Автоэкспозиция.....	154
Альбом видеофрагментов.....	166
Быстрое управление.....	163
Видеофрагменты.....	166
Воспроизведение.....	214
Длительность записи.....	165
Запись звука.....	174
Метод автофокусировки.....	163, 172
Отображение информации.....	158
Отображение сетки.....	175
Просмотр на экране телевизора.....	212, 222
Размер видеозаписи.....	164
Размер файла.....	165
Редактирование.....	216
Ручная фокусировка.....	154
Ручная экспозиция.....	156
Съемка фотографии.....	161
Таймер замера экспозиции.....	175
Фильтр ветра.....	175
Частота кадров.....	164
Видеозаписи высокой четкости (HD).....	164, 212, 222
Видеокадры.....	166
Видеоискатель.....	25

Диоптрийная регулировка.....	44
Внешняя вспышка.....	270
Пользовательские функции.....	197
Возможное количество снимков.....	36, 84, 135
Восстановление настроек по умолчанию.....	190
Время просмотра изображения.....	180
Вспышка	
Без вспышки.....	61, 64, 72
Внешняя вспышка.....	270
Встроенная вспышка.....	101
Компенсации экспозиции вспышки.....	113
Контакты синхронизации вспышки.....	22
Пользовательские функции.....	197
Режим вспышки.....	196
Ручная экспозиция.....	196
Синхронизация (по 1 или по 2 шторке).....	196
Скорость синхронизации вспышки.....	259, 271
Управление вспышкой.....	194
Уменьшение эффекта «красных глаз».....	102
Фиксация экспозиции.....	117
Эффективный диапазон действия.....	101
Вспышки других производителей.....	271
Встроенная вспышка.....	101
Настройки функции.....	195
Выбор атмосферы съемки.....	73
Выбор языка.....	39
Вывод одиночного изображения.....	80
Выделение переэкспонированных зон.....	231
Высокое качество (Качество записи изображений).....	24
Высокое разрешение (Качество записи изображений).....	24

Г

Гистограмма (Яркость/RGB).....	231
Горячий башмак.....	22, 270
Громкость (воспроизведение видеозаписи).....	215

- Д**
- Данные для удаления пыли 198
 - Дата/Время 37
 - Динамик 214
 - Диоптрийная регулировка 44
 - Диск 22, 103
 - Диск установки режима 26
 - Дистанционный переключатель ... 269
 - Длительные выдержки 110
 - Доступность функций в зависимости от режима съемки 274
- Ж**
- ЖК-дисплей 21
 - Настройка яркости 181
 - Параметры съемки 24, 52
 - Просмотр изображения 80, 203
 - Фон экрана 193
 - Экран меню 48, 278
- З**
- Зарядка 30
 - Зарядное устройство 28, 30
 - Защита изображений 225
 - Звуковой сигнал 180
 - Зернистый Ч/Б 236
 - Значок **MENU** 8
 - Значок ☆ (Творческая зона) 8
 - Зона автоматических режимов ... 26
- И**
- Изменение размера изображения 237
 - Изображения
 - Автоспроизведение 218
 - Автоповорот 188
 - Просмотр 80, 203
 - Время просмотра 180
 - Выделение
 - перезаписанных зон 231
 - Гистограмма 231
 - Защита 225
 - Индексный 204
 - Информация о параметрах съемки ... 229
 - Нумерация 184
 - Оценка 208
 - Передача 272
 - Просмотр на экране телевизора ... 212, 222
 - Ручной поворот 207
 - Слайд-шоу 218
 - Увеличение при просмотре ... 206
 - Удаление 227
 - Характеристика изображения (Стиль изображения) ... 91, 122, 125
 - Экран перехода (поиск изображения) 205
 - Имитация конечного изображения ... 137, 160
 - Имя файла (нумерация файлов) ... 184
 - Индексный режим 204
 - Индикатор обращения к карте 34
 - Индикатор подтверждения фокусировки 56
 - Информация об авторских правах ... 186
- К**
- Кабель 3, 212, 222, 240, 276, 317
 - Камера
 - Как правильно держать камеру 44
 - Сброс настроек камеры 190
 - Экран настройки 189
 - Карта памяти Eye-Fi 272
 - Карты 21, 32, 50
 - Карты памяти
 - Переключатель защиты от записи ... 32
 - Класс скорости SD 5
 - Напоминание о карте памяти 180
 - Низкоуровневое форматирование ... 51
 - Поиск и устранение неполадок ... 34, 51
 - Форматирование 50
 - Карты памяти → Карты памяти
 - Карты памяти SD, SDHC, SDXC → Карты
 - Крупный план 67
 - Качество записи изображений 84
 - Кнопка спуска затвора 45

- Коды ошибок 296
- Компенсация экспозиции 112
- Комплект сетевого питания 268
- Контрастность 123
- Контроль заряда аккумулятора 36
- Коррекция периферийной освещенности 120
- Крышка окуляра видоискателя 29, 269
- Л**
- Летнее время 38
- М**
- Максимальная длина серии 85, 86
- Малое разрешение (качество записи изображений) 24, 238
- Меню 48
- МОЁ МЕНЮ 265
- Настройки 278
- Порядок настройки 49
- Меры предосторожности 307
- Микрофон 154
- МОЁ МЕНЮ 265
- Монохромное 73, 92, 124
- Мягкий фокус 236
- Н**
- Наглазник 269
- Нажатие наполовину 45
- Настройка фотокниги 253
- Настройки бумаги (печать) 242
- Насыщенность 123
- Неисправность 284
- Нейтральное 92
- Ночной портрет 69
- Ночные сцены 66, 69
- О**
- Область изображения 41
- Обозначения 22
- Объектив 27, 40
- Image Stabilizer (Стабилизатор изображения) ... 43
- Коррекция периферийной освещенности ... 120
- Фиксатор объектива 41
- Обычное качество (качество записи изображений) ... 24
- Отображение информации о параметрах съемки 229
- Отображение сетки 139, 175
- Оценка 208
- Оценочный замер 111
- Очистка (датчик изображения) ... 200
- Очистка датчика изображения ... 200
- П**
- Параметры съемки 24, 52
- Пейзаж 66, 92
- Переключатель режима фокусировки ... 40, 97, 150
- Переходник постоянного тока 268
- Персональный баланс белого 128
- Печать 239
- Вид страницы 243
- Заказ печати (DPOF) 249
- Кадрирование 247
- Коррекция наклона 247
- Настройка фотокниги 253
- Настройки бумаги 242
- Эффекты печати 244
- Пиксели 84
- Питание
- Автоотключение 181
- Бытовая электросеть 268
- Возможное количество снимков ... 36, 84, 135
- Зарядка 30
- Контроль заряда аккумулятора 36
- Поворот (изображение) 188, 207, 247
- Покадровая съемка 64, 275
- Полное нажатие 45
- Полностью автоматический режим (Интеллектуальный сценарный режим) ... 56
- Пользовательские функции 256
- Портрет 65, 91

Последовательная нумерация файлов	184
Потеря детализации в светах	231
Предотвращение загрязнения изображения	198, 200
Предсказуемый (AI Servo)	94
Предупреждение о температуре	151, 177
Приоритет оттенков	173, 261
Приоритет светов	173, 261
Программная АЕ	82
Программное обеспечение	319
Просмотр	80, 203
Просмотр на телевизоре	212, 222
Просмотр с глубиной резкости	108, 264
Профиль ICC	131
Прямая печать	240

Р

Размер файла	85, 165, 229
Разъем USB (цифровой)	240, 317
Расширение файла	185
Режим работы затвора	24, 64, 98
Режим съемки	26
Av (АЕ с приоритетом диафрагмы)	106
M (Ручная экспозиция)	109
P (Программная АЕ)	82
Tv (АЕ с приоритетом выдержки)	104
<i>+</i> (Интеллектуальный сценарный режим)	56
<i>⚡</i> (Без вспышки)	61
<i>CA</i> (Творческий автоматический)	62
<i>👤</i> (Портрет)	65
<i>🏞️</i> (Пейзаж)	66
<i>🌸</i> (Крупный план)	67
<i>🏃</i> (Спорт)	68
<i>🌃</i> (Ночной портрет)	69
Режим экспозамера	111
Режимы базовой зоны	26
Режимы творческой зоны	26
Резкость	123

Ремень	29
Руководство по функциям	53
Ручная установка баланса белого ...	127
Ручной выбор (AF)	95
Ручная экспозиция	109, 156
Ручной сброс	185
Ручная фокусировка (MF)	97

С

Сброс настроек камеры	190
Сдвиг программы	83
Сепия (монохромное)	73, 124
Серийная съемка	98
Синхронизация	196
Синхронизация по второй шторке ...	196
Синхронизация по первой шторке	196
Скоростной режим	148
Слайд-шоу	218
Создание/выбор папки	182
Соотношение сторон	140
Состав системы	276
Сотрясение камеры	44
Спорт	68
Спуск затвора без карты	180
Среднее разрешение (качество записи изображений)	24
Стиль изображения	91, 122, 125
Стирание изображений	227
Съемка в режиме Live View ...	60, 133
FlexiZone - Single	142
Быстрое управление	138
Возможное количество снимков ...	135
Отображение информации ...	136
Отображение сетки	139
Режим (Определение лица) Режим Live View (автофокусировка)	143
Ручная фокусировка	97, 150
Скоростной режим	148
Соотношение сторон	140

Таймер замера экспозиции.....	141
Съемка крупным планом	67
Съемка по освещению или сцене....	77

Т

Таймер автоспуска	
10 с или 2 с.....	100
Таймер замера экспозиции.....	141, 175
Творческий автоматический	62
ТВ-стандарт	164, 175
Тонирование (монохромное).....	124
Точка AF	95
Точное	92

У

Увеличение при просмотре.....	150, 206
Уменьшение эффекта «красных глаз» ...	102

Ф

Фиксация AE	116
Фиксация FE	117
Фиксация фокусировки	59
Фильтр ветра	175
Фокусировка	
Выбор точки AF	95
Звуковой сигнал	180
Изменение композиции	59
Лампа помощи AF	96, 262
Метод автофокусировки.....	142, 172
Несфокусированное изображение	43, 44, 97, 146
Объекты, сложные для фокусировки.....	97, 146
Ручная фокусировка.....	97
Функция AF.....	93
Фоновая музыка	221
Форматирование (инициализация карты памяти).....	50

Х

Художественные фильтры.....	234
-----------------------------	-----

Ц

Цветовая температура.....	127
---------------------------	-----

Цветовое пространство (диапазон воспроизведения цветов).....	131
Цветовой тон	123
Центрально-взвешенный замер.....	111
Цифровой разъем.....	240, 317

Ч

Часовой пояс.....	37
Частичный замер экспозиции	111
Частота кадров	164
Черно-белое изображение ...	73, 92, 124
Чувствительность ISO	88
Автоматическая настройка (Авто)....	89
Максимальная чувствительность ISO для функции ISO авто.....	90
Расширение диапазона ISO.....	258

Ш

Шаг изменения экспозиции.....	258
Штативное гнездо	23
Шумоподавление	
Высокие значения чувствительности ISO	261
Длительные выдержки.....	260
Шумоподавление при длительной выдержке ...	260
Шумоподавление при высоких значениях ISO ...	261

Э

Экран перехода.....	205
Эффект игрушечной камеры	236
Эффект миниатюры	236
Эффект «Рыбий глаз»	236
Эффект фильтра	124

Я

Яркость (экспозиция).....	112
Автоматический брекетинг экспозиции (АЕВ)	114, 258
Компенсация экспозиции.....	112
Способ измерения (режим замера экспозиции).....	111
Фиксация автоэкспозиции (Фиксация AE) ...	116

Canon

CANON INC.

30-2 Shimomaruko 3-chome, Ohta-ku, Tokyo 146-8501, Япония

Европа, Африка и Ближний Восток

CANON EUROPA N.V.

PO Box 2262, 1180 EG Amstelveen, Нидерланды

Адрес местного представительства Canon см. в Гарантийном талоне или на www.canon-europe.com/Support



Поставщиком продукта и сопровождающей его гарантии в европейских странах является Canon Europa N.V.

EOS 1200D Цифровая камера

Страна происхождения: см. упаковочную коробку.

Дата производства:

дата производства этого изделия указана на упаковочной коробке.

Импортер для Белоруссии

Контактная информация указана на упаковочной коробке.

Храните в безопасном месте.

«Canon Inc.»3-30-2 Шимомаруко, Охта-ку, Токио, 146-8501, Япония

ООО «Канон Ру»Россия, 109028, МоскваСеребрянская
набережная, 29, этаж 8

Настоящая инструкция по эксплуатации содержит сведения об объективах и аксессуарах по состоянию на январь 2014 г. За информацией о совместимости камеры с какими-либо объективами и аксессуарами, выпущенными впоследствии, обратитесь в сервисный центр Canon.

CEL-SV1KA200

© CANON INC. 2014