

Canon

EOS 1100D



«

»

» «



Введение

EOS 1100D – это высокопроизводительный цифровой однообъективный зеркальный фотоаппарат, оснащенный датчиком CMOS высокого разрешения с 12,2 эффективных мегапиксела, процессором DIGIC 4, высокоточной и высокоскоростной 9-точечной системой автофокусировки, режимом серийной съемки со скоростью прибл.

3 кадра/с, режимом съемки с использованием ЖКД-видоискателя и режимом видеосъемки с разрешением High-Definition (HD).

Данный фотоаппарат очень хорошо приспособлен для съемок в любое время, в нем предусмотрено большое количество функций для профессиональной съемки и множество других возможностей.

Используйте данную инструкцию по эксплуатации при использовании фотоаппарата, чтобы еще больше освоиться с ним.

Цифровая камера позволяет сразу же просмотреть снятое изображение. При чтении данной Инструкции сделайте несколько пробных снимков и оцените результаты. Это поможет лучше изучить камеру.

Во избежание несчастных случаев, а также для получения качественных снимков сначала ознакомьтесь с разделами «Меры предосторожности» (стр. 259, 260) и «Правила обращения» (стр. 14, 15).

Проверка фотоаппарата перед использованием и ограничение ответственности

После съемки просмотрите снятые изображения и убедитесь, что они нормально записались. В случае если из-за неисправности камеры или карты памяти невозможно записать изображения или передать их на компьютер, корпорация Canon не несет ответственности за какие-либо убытки или причиненные неудобства.

Авторские права

Законодательство некоторых стран допускает использование фотографий людей или некоторых объектов только для личных целей. Следует также помнить, что на некоторых общественных мероприятиях, выставках и т.п. фотосъемка может быть запрещена даже для личных целей.



Данный фотоаппарат совместим с картами памяти SD, SDHC и SDXC. В настоящем руководстве для обозначения всех этих карт используется термин «карта».

*** Карта для записи изображений не входит в комплект камеры. Ее следует приобрести дополнительно.**

Контрольный список комплекта поставки

В первую очередь убедитесь, что в комплект поставки камеры входят все перечисленные ниже компоненты. При отсутствии каких-либо компонентов обращайтесь к своему дилеру.

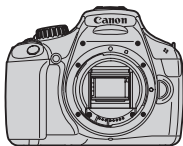

Камера

(с наглазником и крышкой корпуса камеры)



Аккумулятор LP-E10

(включая защитную крышку)



Зарядное устройство LC-E10/LC-E10E*



Широкий ремень EW-200D



Интерфейсный кабель



EOS Camera Instruction Manuals Disk (DVD-ROM)



EOS Solution Disk (CD-ROM с программным обеспечением)



Начальная инструкция по эксплуатации фотоаппарата

* Зарядное устройство LC-E10 или LC-E10E входит в комплект поставки. (LC-E10E поставляется с кабелем питания.)

- При покупке комплекта Lens Kit проверьте наличие объектива.
- Не теряйте перечисленные выше компоненты.



EOS Camera Instruction Manuals Disk

Инструкции по эксплуатации фотоаппарата и инструкции по эксплуатации программного обеспечения включены на DVD-ROM в виде PDF файлов. Информацию о том, как найти отдельные инструкции на диске EOS Camera Instruction Manuals Disk, см. на стр. 267.

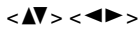

Обозначения, используемые в настоящей Инструкции

Значки, используемые в настоящей Инструкции

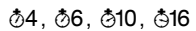
-  : обозначает главный диск управления.
-  : обозначает клавиши перемещения <↕>.
-  : обозначает кнопку установки.
-  : обозначает, что данная функция остается активной в течение, соответственно, 4, 6, 10 или 16 с после того, как отпущена кнопка.

* Значки и метки, используемые в настоящей Инструкции для обозначения кнопок, дисков и установок камеры, соответствуют значкам и меткам на камере и на ЖК-дисплее.

MENU : обозначает функцию, которую можно изменить, нажав кнопку <MENU> и изменив настройку.

☆ : При отображении в правом верхнем углу страницы означает, что данная функция доступна только в режимах творческой зоны (стр. 22).

(стр. **): за дополнительной информацией обращайтесь к указанному страницам.

 : рекомендация или совет для более эффективной съемки.

 : рекомендация по устранению неполадок.

 : предупреждение для предотвращения неполадок при съемке.

 : дополнительная информация.

Основные допущения

- Во всех операциях, описываемых в данной инструкции, предполагается, что выключатель питания уже установлен в положение <ON> (стр. 31).
- Предполагается, что для всех параметров меню и пользовательских функций установлены значения по умолчанию.
- Для иллюстрации в приводимых в Инструкции примерах камера показана с установленным объективом EF-S 18-55mm f/3.5-5.6 IS II.

Оглавление

В главах 1 и 2 для начинающих пользователей цифровой зеркальной камеры объясняются основные операции с камерой и процедуры съемки.

	Введение	2
1	Начало работы	25
2	Основные операции съемки и воспроизведения изображений	49
3	Съемка в творческом режиме	71
4	Расширенные приемы съемки	91
5	Съемка с использованием ЖКД-видеоискателя	121
6	Видеосъемка	139
7	Полезные функции	153
8	Просмотр изображений	175
9	Печать изображений	201
10	Пользовательская настройка камеры	215
11	Справочная информация	225
12	Вводное руководство по программному обеспечению	263
13	Краткое справочное руководство и алфавитный указатель инструкции по	269



Краткое содержание

Съемка

- **Автоматическая съемка** → **стр.49 - 62** (Режимы базовой зоны)
- **Серийная съемка** → **стр.86** (📷 Серийная съемка)
- **Съемка автопортрета в составе группы** → **стр.87** (👤 Автоспуск)
- **Четкая съемка динамичных сюжетов** → **стр.92** (Tv Автоэкспозиция с приоритетом выдержки)
- **Съемка динамичных сюжетов с размытием**
- **Размытие заднего плана** → **стр.55** (CA Творческий авторежим)
- **Резкость заднего плана** → **стр.94** (Av Автоэкспозиция с приоритетом диафрагмы)
- **Настройка яркости изображения (экспозиция)** → **стр.101** (Компенсация экспозиции)
- **Съемка при низкой освещенности** → **стр.50, 88** (⚡ Съемка со вспышкой)
→ **стр.77** (Установка чувствительности ISO)
- **Съемка без вспышки** → **стр.54** (📷 Без вспышки)
→ **стр.57, 63** (🔇 Вспышка откл.)
- **Ночная съемка фейерверков** → **стр.98** (Длительная ручная выдержка)
- **Съемка с просмотром изображения на ЖК-дисплее** → **стр.121** (📺 Съемка с использованием ЖКД-видеоэкранчика)
- **Съемка видеофильмов** → **стр.139** (🎥 Видеосъемка)

Качество изображения

- **Съемка с эффектами, соответствующими снимаемому объекту** → **стр.79** (Выбор стиля изображения)
- **Съемка для получения отпечатков большого формата** → **стр.74** (📄 L, 📄 L, RAW)





- Большое количество снимков → стр.74 (▲ S1, ▲ S1, S2, S3)

Фокусировка

- Изменение точки фокусировки → стр.83 (☒ Выбор точки AF)
- Съемка движущегося объекта → стр.61, 82 (AI Servo AF)

Просмотр

- Просмотр изображений в камере → стр.70 (▶ Просмотр)
- Быстрый поиск изображений → стр.176 (☑ Индексный режим)
→ стр.177 (🔍 Поиск изображения)
- Оценка изображений → стр.180 (Оценки)
- Предотвращение случайного удаления важных снимков → стр.194 (🔒 Защита изображений)
- Удаление ненужных изображений → стр.196 (🗑 Удалить)
- Автопросмотр изображений и видеозаписей → стр.189 (Слайд-шоу)
- Просмотр изображений или видеозаписей на экране телевизора → стр.191 (Телевизор высокой четкости)
- Установка яркости ЖК-дисплея → стр.155 (Яркость ЖК-дисплея)

Печать

- Простая печать фотографий → стр.201 (Прямая печать)



Алфавитный указатель функций

Питание

- **Аккумулятор**
 - Зарядка аккумулятора → стр. 26
 - Установка/Извлечение → стр. 28
 - Контроль заряда аккумулятора → стр. 32
- **Питание от электросети** → стр. 228
- **Автоотключение** → стр. 31

Карта

- **Установка/Извлечение** → стр. 28
- **Форматирование** → стр. 44
- **Спуск затвора без карты** → стр. 154

Объектив

- **Установка и снятие** → стр. 35
- **Зум** → стр. 36
- **Image Stabilizer** (Стабилизатор изображения) → стр. 37

Базовые настройки

- **Диоптрийная регулировка** → стр. 38
- **Язык** → стр. 34
- **Дата/Время** → стр. 33
- **Звуковой сигнал** → стр. 154
- **ЖКД Вкл./Откл.** → стр. 166
- **Регулировка яркости ЖКД** → стр. 155

Запись изображений

- **Создание и выбор папки** → стр. 156
- **№ файла** → стр. 158

Качество изображения

- **Качество записи изображения** → стр. 74
- **Стиль изображения** → стр. 79
- **Баланс белого** → стр. 115
- **Цветовое пространство** → стр. 119
- **Функции улучшения изображений**
 - Auto Lighting Optimizer (Автокоррекция яркости) → стр. 107
 - Коррекция периферийной освещенности объектива → стр. 108
 - Шумоподавление при длительных выдержках → стр. 219
 - Шумоподавление при высоких значениях чувствительности ISO → стр. 219
 - Приоритет светов → стр. 220

Автофокусировка

- **Режим автофокусировки** → стр. 81
- **Выбор точки автофокусировки** → стр. 83
- **Ручная фокусировка** → стр. 85

Перевод кадров

- **Режимы перевода кадров** → стр. 20
- **Серийная съемка** → стр. 86
- **Автоспуск** → стр. 87
- **Максимальная длина серии** → стр. 75

Съемка

- **Чувствительность ISO** → стр. 77
- **Руководство по функциям** → стр. 47
- **Быстрый выбор** → стр. 40
- **Творческий авторежим** → стр. 55
- **Программная автоэкспозиция** → стр. 72
- **Автоэкспозиция с приоритетом выдержки** → стр. 92

- Автоэкспозиция с приоритетом диафрагмы → стр. 94
- Ручная установка экспозиции → стр. 97
- Длительная ручная выдержка → стр. 98
- Автоэкспозиция с контролем глубины резкости → стр. 99
- Режим замера → стр. 100

Настройка экспозиции

- Компенсация экспозиции → стр. 101
- Автоматический брекетинг экспозиции (АЕВ) → стр. 103
- Фиксация автоэкспозиции → стр. 105

Вспышка

- Встроенная вспышка → стр. 88
 - Компенсация экспозиции вспышки → стр. 102
 - Фиксация экспозиции вспышки → стр. 106
- Внешняя вспышка → стр. 226
- Управление вспышкой → стр. 167

Съемка с использованием ЖКД-видеоискателя

- Съемка с использованием ЖКД-видеоискателя → стр. 121
- Фокусировка → стр. 128
- Отображение сетки → стр. 127
- Быстрый выбор → стр. 126

Видеосъемка

- Видеосъемка → стр. 139
- Запись звука → стр. 148
- Отображение сетки → стр. 148
- Быстрый выбор → стр. 144

Просмотр

- Время просмотра изображения → стр. 154
- Вывод одиночного изображения → стр. 70
 - Отображение информации о параметрах съемки → стр. 198
- Индексный режим → стр. 176
- Поиск изображения (режим перехода) → стр. 177
- Увеличение → стр. 178
- Поворот → стр. 179
- Оценки → стр. 180
- Просмотр видеозаписи → стр. 186
- Удаление первого/последнего фрагмента видеозаписи → стр. 188
- Слайд-шоу → стр. 189
- Просмотр изображений на экране телевизора → стр. 191
- Защита → стр. 194
- Стирание → стр. 196
- Быстрый выбор → стр. 182

Печать

- PictBridge → стр. 201
- Заказ печати (DPOF) → стр. 211

Пользовательская настройка

- Пользовател. функции (C.Fn) → стр. 216
- МОЁ МЕНЮ → стр. 224

Программное обеспечение



- Установка → стр. 265
- Инструкция по использованию программного обеспечения → стр. 267

Содержание











Введение 2

Контрольный список комплекта поставки	3
Обозначения, используемые в настоящей Инструкции	4
Оглавление	5
Краткое содержание	6
Алфавитный указатель функций	8
Правила обращения	14
Краткое руководство по началу работы	16
Обозначения	18

1 Начало работы 25





Зарядка аккумулятора	26
Установка и извлечение аккумулятора и карты	28
Включение камеры	31
Установка даты и времени	33
Установка языка интерфейса	34
Установка и снятие объектива	35
О функции Image Stabilizer (Стабилизатор изображения) для объективов	37
Основные операции	38
 Функции съемки экрана быстрого выбора	40
 Использование меню	42
Форматирование карты памяти	44
Переключение экрана ЖК-дисплея	46
Руководство по функциям	47

2 Основные операции съемки и воспроизведения изображений 49









 Полностью автоматическая съемка	50
 Приемы съемки в полностью автоматическом режиме	52
 Отключение вспышки	54
 Съемка в творческом авторежиме	55
 Съемка портретов	58
 Съемка пейзажей	59
 Съемка крупным планом	60
 Съемка движущихся объектов	61
 Съемка портретов ночью	62
 Быстрая настройка	63

Выбор атмосферы съемки.....	64
Съемка по освещению или сцене.....	67
 Воспроизведение изображений.....	70

3 Съемка в творческом режиме 71

P : Программная автоэкспозиция.....	72
Установка качества записываемых изображений.....	74
ISO: Изменение Числа ISO.....	77
 Выбор оптимальных характеристик изображения объекта (Стиль изображения).....	79
AF : Изменение режима автофокусировки (AF Mode).....	81
 Выбор точки автофокусировки.....	83
Объекты, сложные для фокусировки.....	85
MF : Ручная фокусировка.....	85
 Серийная съемка.....	86
 Использование автоспуска.....	87
 Использование встроенной вспышки.....	88

4 Расширенные приемы съемки 91

Tv : Съемка динамичных сюжетов.....	92
Av : Изменение глубины резкости.....	94
Предварительный просмотр глубины резкости.....	96
M : Ручная установка экспозиции.....	97
A-DEP : Автоэкспозиция с контролем глубины резкости.....	99
 Изменение режима замера экспозиции.....	100
Av   Установка компенсации экспозиции.....	101
Автоматический брекетинг по экспозиции (AEB).....	103
 Фиксация экспозиции (Фиксация AE).....	105
 Фиксация экспозиции вспышки (Фиксация FE).....	106
Автоматическая корректировка яркости и контрастности (Автоматическая коррекция яркости).....	107
Коррекция темных углов изображения.....	108
 Настройка характеристик изображения (Стиль изображения).....	110
 Регистрация предпочтительных характеристик изображения (Стиль изображения).....	113
WB : Соответствие источнику света (Баланс белого).....	115
 Настройка тона цвета для источника света.....	117
Установка репродуцируемого цветового диапазона (Цветовое пространство).....	119

5 Съемка с использованием ЖКД-видоискателя 121

 Съемка с использованием ЖКД-видоискателя.....	122
-----------------------------------------------------------------------------------------------------------------------------------	-----

Настройки функций съемки	126
 Настройки функций меню	127
Изменение режима автофокусировки	128
MF: Ручная фокусировка	135









6 Видеосъемка 139



 Видеосъемка	140
Настройки функций съемки	144
Настройки функций меню	145

7 Полезные функции 153



Полезные функции	154
Отключение звукового сигнала	154
Напоминание о карте памяти	154
Установка времени просмотра изображения	154
Установка времени автоматического выключения	155
Настройка яркости ЖК-дисплея	155
Создание и выбор папки	156
Способы нумерации файлов	158
Настройка информации об авторских правах	160
Автоповорот вертикально ориентированных изображений	162
DISP. Проверка настроек камеры	163
Возврат камеры к настройкам по умолчанию	164
Вкл./Выкл. ЖК-дисплея	166
Изменение цвета экрана параметров съемки	166
Настройка вспышки	167
Добавление данных для удаления пыли	171
Ручная очистка датчика изображения	173

8 Просмотр изображений 175

  Быстрый поиск изображений	176
 /  Увеличение при просмотре	178
 Поворот изображения	179
Установка оценок	180
 Быстрый выбор при просмотре	182
 Просмотр видеозаписей	184
 Воспроизведение видеозаписей	186
 Редактирование первого и последнего фрагмента видеозаписи	188

Слайд-шоу (Автопросмотр)	189
Просмотр на экране телевизора высокой четкости.....	191
 Защита изображений.....	194
 Удаление изображений.....	196
DISP. Отображение информации о параметрах съемки.....	198

9 Печать изображений 201

Подготовка к печати	202
 Печать.....	204
Кадрирование изображения	209
 Формат заказа цифровой печати (DPOF).....	211
 Прямая печать с параметрами DPOF.....	214

10 Пользовательская настройка камеры 215

Установка пользовательских функций	216
Настройки пользовательских функций	218
Внесение пунктов в МОЁ МЕНЮ	224

11 Справочная информация 225

Внешние вспышки Speedlite	226
Питание камеры от бытовой электросети.....	228
 Использование дистанционного переключателя.....	229
Использование карт Eye-Fi.....	230
Таблица доступности функций при различных режимах съемки	232
Параметры меню.....	234
Состав системы	240
Поиск и устранение неполадок	242
Коды ошибок.....	250
Технические характеристики.....	251
Меры предосторожности	259

12 Вводное руководство по программному обеспечению 263

Вводное руководство по программному обеспечению	264
-------------------------------------------------------	-----

13 Краткое справочное руководство и алфавитный указатель инструкции по эксплуатации 269

Краткое справочное руководство.....	270
Алфавитный указатель	282

Правила обращения

Уход за камерой

- Камера представляет собой высокоточный аппарат. Избегайте падения камеры и механических воздействий на нее.
- Данная камера не является водонепроницаемой, ее нельзя использовать под водой. Если Вы случайно уронили камеру в воду, незамедлительно обратитесь в ближайший сервисный центр компании Canon. Вытирайте капли воды сухой тканью. Если камера подверглась воздействию соленого воздуха, протрите ее тщательно отжатой влажной тканью.
- Не оставляйте камеру вблизи от устройств, генерирующих сильные магнитные поля, например, рядом с магнитами или электродвигателями. Старайтесь не пользоваться камерой вблизи источников сильных радиоволн, например больших антенн. Сильные магнитные поля могут вызвать сбой в работе камеры или уничтожить данные изображений.
- Не оставляйте камеру в местах с высокой температурой, например в автомобиле, стоящем на открытом солнце. Высокие температуры могут привести к сбоям в работе камеры.
- Камера содержит высокоточные электронные компоненты. Запрещается самостоятельно разбирать камеру.
- Для удаления пыли с объектива, видоискателя, зеркала и фокусировочного экрана пользуйтесь специальным чистящим устройством с грушей. Не используйте для протирки корпуса или объектива камеры чистящие средства, содержащие органические растворители. Для удаления стойких загрязнений обращайтесь в ближайший сервисный центр компании Canon.
- Не прикасайтесь пальцами к электрическим контактам камеры. Это предотвратит их коррозию. Корродированные контакты могут послужить причиной сбоев в работе камеры.
- Если камера быстро переносится с холода в теплое помещение, то на камере и ее внутренних деталях может образоваться конденсат. Во избежание конденсации сначала поместите камеру в закрывающийся пластиковый пакет. Перед извлечением камеры из пакета подождите, пока она нагреется.
- При образовании на камере конденсата не пользуйтесь ею. Это предотвратит повреждение камеры. В случае обнаружения конденсации снимите объектив, извлеките из камеры карту памяти и аккумулятор и подождите, пока конденсат испарится. Камерой можно пользоваться только после испарения конденсата.
- Если вы не планируете использовать камеру в течение длительного времени, извлеките из нее аккумулятор и храните камеру в сухом, прохладном помещении с хорошей вентиляцией. Даже в периоды, когда камера не используется, иногда несколько раз нажимайте кнопку спуска затвора для проверки работоспособности камеры.
- Не храните камеру в помещениях, в которых находятся вызывающие коррозию химические вещества (например, в фотолабораториях и химических лабораториях).
- Если камера не использовалась в течение длительного времени, перед использованием камеры следует проверить все ее функции. В том случае, если камера некоторое время не использовалась или приближается важная съемка, отнесите камеру на проверку своему дилеру Canon или проверьте камеру самостоятельно, чтобы убедиться в ее надлежащей работе.

ЖК-дисплей

- Хотя ЖК-дисплей изготовлен по высокоточной технологии и имеет более чем 99,99% эффективных пикселей, среди оставшихся 0,01% могут быть несколько неработоспособных пикселей. Неработоспособные пиксели, отображающие только черный, красный и т.п. цвет, не означают неисправность. Они не оказывают влияния на записанные изображения.
- Если ЖК-дисплей оставался включенным длительное время, возможно появление остаточного изображения. Однако это временное явление, которое пройдет, если не использовать камеру несколько дней.
- При низких или высоких температурах возможно замедление смены изображений на экране ЖК-дисплея или экран может выглядеть темным. При комнатной температуре обычные свойства экрана восстанавливаются.

Карты памяти

Для защиты карты и хранящихся на ней данных учтите следующее:

- Не допускайте падения карты памяти, не сгибайте карту и не мочите ее. Не применяйте к ней силу и не допускайте механических воздействий или сотрясений.
- Не прикасайтесь к электрическим контактам карты руками или чем-нибудь железным.
- Не храните и не используйте карту памяти вблизи от объектов, создающих сильное магнитное поле, таких как телевизоры, громкоговорители или магниты. Избегайте также мест скопления статического электричества.
- Не оставляйте карты памяти под прямыми солнечными лучами или рядом с нагревательными приборами.
- Храните карту памяти в чехле.
- Не храните карты памяти в жарких, пыльных или сырых помещениях.

Объектив

После снятия объектива с камеры наденьте крышку объектива или поставьте объектив нижним концом вверх, чтобы не поцарапать поверхность объектива и не повредить электрические контакты.

Контакты



Предупреждения при длительном использовании

При длительной работе в режимах серийной съемки, съемки с использованием ЖКД-видоискателя или видеосъемки камера может сильно нагреться. Хотя это не является неисправностью, при длительном контакте с камерой возможны незначительные ожоги кожи.

О разводах на внешней поверхности сенсора

Кроме того, что в фотоаппарат может попасть пыль извне, в редких случаях смазка с внутренних деталей фотоаппарата может попасть на переднюю часть датчика. Если на изображении остаются видимые пятна, рекомендуется произвести очистку сенсора в Сервисном Центре Canon.

Краткое руководство по началу работы

1

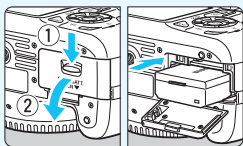

Вставьте аккумулятор. (стр. 28)

- Сведения о зарядке аккумулятора см. на стр. 26.

2

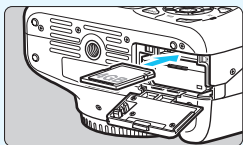

Установите карту памяти.

(стр. 28)

- Поверните карту этикеткой к задней стороне фотоаппарата и вставьте в отделение для карты.

3

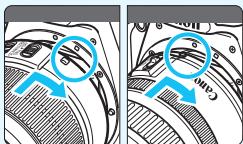

Установите объектив. (стр. 35)

- Совместите белую или красную индексную метку объектива с индексной меткой соответствующего цвета на фотоаппарате.

4

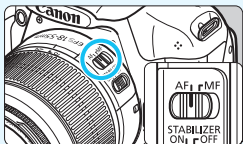

Установите переключатель режима фокусировки на объективе в положение <AF>.

(стр. 35)

5

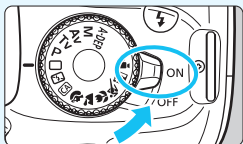

Не устанавливайте переключатель питания в положение <ON>. (стр. 31)

- При отображении на ЖК-дисплее экрана установки даты/времени см. стр. 33.

6

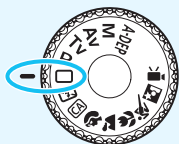

Поверните диск установки режима в положение <□> (Полностью автоматический режим). (стр. 50)

- Все необходимые параметры камеры устанавливаются автоматически.

7



Сфокусируйтесь на объект. (стр. 39)

- Смотря в видоискатель, наведите центр видоискателя на объект.
- Наполовину нажмите кнопку спуска затвора - камера сфокусируется на объект.
- При необходимости автоматически выдвигается встроенная вспышка.

8

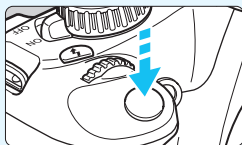

Сделайте снимок. (стр. 39)

- Для съемки полностью нажмите кнопку спуска затвора.

9



Просмотрите снимок. (стр. 154)

- Снятое изображение отображается в течение прибл. 2 с на ЖК-дисплее.
- Для повторного отображения изображения нажмите кнопку <▶> (стр. 70).

- О том, как снимать, глядя на ЖК-дисплей, см. «Съемка с использованием ЖКД-видоискателя» (стр. 121).
- О просмотре отснятых изображений см. раздел «Воспроизведение изображений» (стр. 70).
- Об удалении изображений см. раздел «Удаление изображений» (стр. 196).

Обозначения

Жирным шрифтом отмечены названия компонентов, описание которых приводится до раздела «Основные операции съемки и воспроизведение изображений».

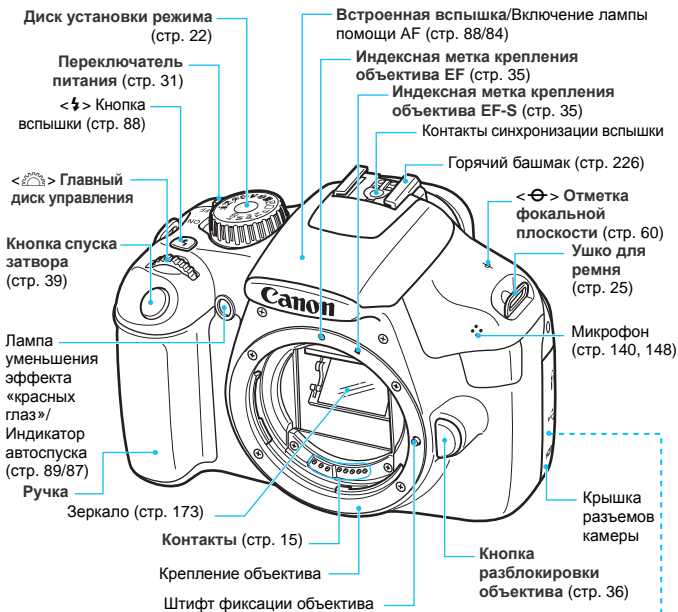

Крышка корпуса камеры (стр. 35)

Разъем дистанционного управления (стр. 229)

Цифровой разъем (стр. 202)

Выходной мини-разъем HDMI (стр. 191)

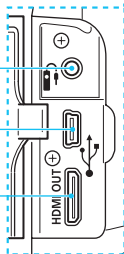

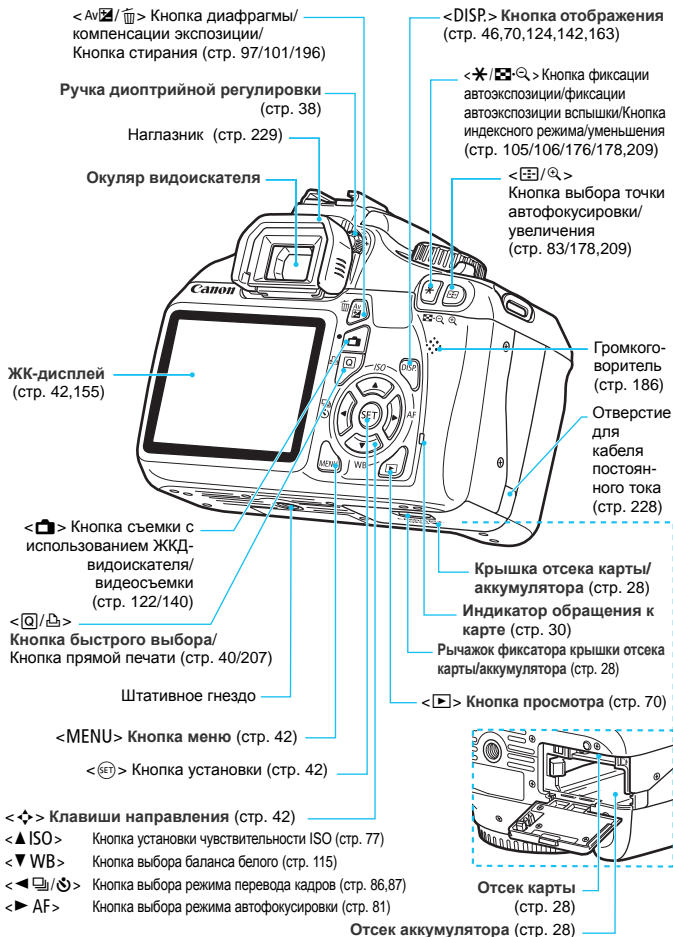

Отображение параметров съемки (В режимах творческой зоны, стр. 22)

Указатель главного диска управления (стр. 91)
Режим съемки

Индикатор величины экспозиции

Величина компенсации экспозиции (стр. 101)

Диапазон автоматического брекетинга экспозиции (АЕВ) (стр. 103)

Стиль изображения (стр. 79)

Режим автофокусировки (стр. 81)

ONE SHOT
 Покадровая автофокусировка

AI FOCUS
 Интеллектуальная автофокусировка

AI SERVO
 Следящая интеллектуальная автофокусировка

MF
 Ручная фокусировка

Значок быстрого выбора (стр. 40,63)

Баланс белого (стр. 115)

AWB Авто

☀ Дневной свет

🏠 Тень

☁ Облачно

💡 Лампы накаливания

💡 Флуоресцентные лампы

⚡ Вспышка

👤 Ручной

Контроль заряда аккумулятора (стр. 32)

Режим перевода кадров (стр. 86,87)

📷 Покадровая съемка

📷 Серийная съемка

⌚ Таймер автоспуска: 10-с задержка

⌚ Таймер автоспуска: 2-с задержка

⌚ Таймер автоспуска: Серийная

Выдержка

Диафрагма

Auto Lighting Optimizer (Автокоррекция яркости) (стр. 107)

Чувствительность ISO (стр. 77)

Приоритет светов (стр. 220)

⚡ Компенсация экспозиции вспышки (стр. 102)

☞ Компенсация экспозиции при съемке со внешней вспышкой

⬆ Поднять встроенную вспышку (стр. 41)

Количество кадров

Количество кадров при брекетинге ББ

Обратный отсчет автоспуска

Качество записи изображения (стр. 74)

📷 L Высокое разрешение/высокое качество

📷 M Высокое разрешение/обычное качество

📷 L Среднее разрешение/высокое качество

📷 M Среднее разрешение/обычное качество

📷 S1 Низкое разрешение 1/высокое качество

📷 S1 Низкое разрешение 1/обычное качество

📷 S2 Низкое разрешение 2 (высокое качество)

📷 S3 Низкое разрешение 3 (высокое качество)

RAW RAW

RAW + L RAW+Высокое разрешение/высокое качество

WB +/- Коррекция баланса белого (стр. 117)

👤 Вилка баланса белого (стр. 118)

Режим замера экспозиции (стр. 100)

📷 Оценочный замер

📷 Частичный замер

📷 Центрально-взвешенный усредненный замер

Статус передачи Eye-Fi (стр. 230)
 (Отображается при использовании карты Eye-Fi.)

На экране отображаются только установки, применимые к текущему режиму.

Зарядное устройство LC-E10

Зарядное устройство для аккумулятора LP-E10 (стр. 26).

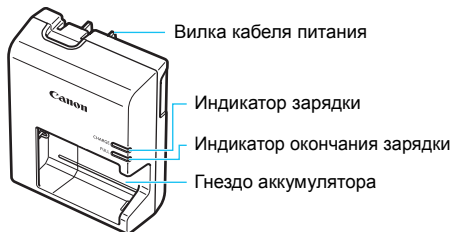

Данный блок питания должен быть установлен в правильной ориентации – вертикально или на полу.

ВАЖНЫЕ МЕРЫ ПРЕДОСТОРОЖНОСТИ: СОХРАНИТЕ ДАННЫЕ ИНСТРУКЦИИ. ВНИМАНИЕ: ВО ИЗБЕЖАНИЕ РИСКА ВОЗГОРАНИЯ ИЛИ ПОРАЖЕНИЯ ЭЛЕКТРИЧЕСКИМ ТОКОМ, ВЫПОЛНЯЙТЕ СЛЕДУЮЩИЕ ИНСТРУКЦИИ.

При необходимости подсоединения устройства к электрическому питанию во время его эксплуатации за пределами США следует использовать съемный переходник для электрической вилки, подходящий к имеющейся электрической розетке.

Зарядное устройство LC-E10E

Зарядное устройство для аккумулятора LP-E10 (стр. 26).

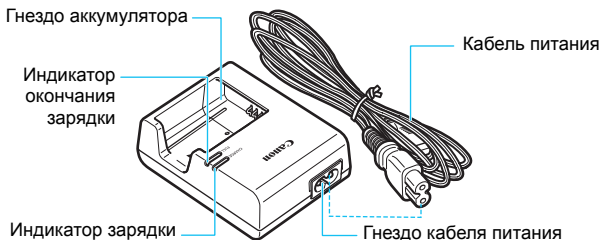

1

Начало работы

В этой главе рассматриваются подготовительные этапы перед началом съемки и основные операции с камерой.

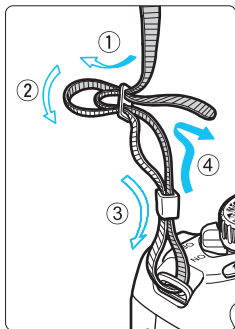

Закрепление ремня

Проденьте конец ремня через ушко для ремня, предусмотренное на камере с нижней стороны. Затем проденьте ремень через пряжку, как показано на рисунке. Натяните ремень, чтобы убедиться, что он не провисает и не выскочит из пряжки.

- Крышка окуляра видеоискателя также закрепляется на ремне (стр. 229).



Крышка окуляра видеоискателя

Зарядка аккумулятора

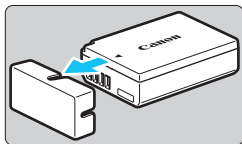

1 Снимите защитную крышку.

- Отсоедините защитную крышку, поставляющуюся с аккумулятором.

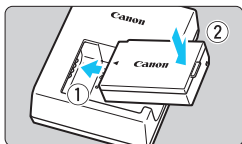

2 Подсоедините аккумулятор.

- Надежно подсоедините аккумулятор к зарядному устройству, так, как показано на рисунке.
- Для снятия аккумулятора выполните описанную выше операцию в обратном порядке.

LC-E10

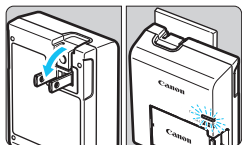

3 Зарядите аккумулятор.

Для LC-E10

- Откройте штыри зарядного устройства, как показано стрелкой, и вставьте их в электрическую розетку.

LC-E10E

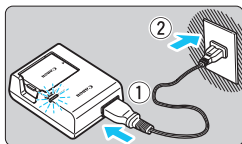

Для LC-E10E

- Подсоедините кабель питания к зарядному устройству и вставьте вилку шнура в сетевую розетку.
- ▶ Зарядка начинается автоматически, и индикатор зарядки загорается оранжевым цветом.
- ▶ После полной зарядки индикатор окончания зарядки загорается зеленым цветом.
- Для того чтобы зарядить полностью разрядившийся аккумулятор, необходимо примерно 2 часа при температуре 23°C. Время, необходимое для зарядки, зависит от температуры окружающей среды и уровня заряда аккумулятора.
- В целях безопасности зарядка при низких температурах (6°C – 10°C) занимает больше времени (до 4 ч).

**Рекомендации по использованию аккумулятора и зарядного устройства**

- **Сразу после покупки аккумулятор заряжен не полностью.**
Перезарядите аккумулятор перед использованием.
 - **Заряжайте аккумулятор накануне или в день предполагаемого использования.**
Даже во время хранения заряженный аккумулятор будет постепенно разряжаться и терять свой заряд.
 - **После зарядки аккумулятора снимите его и отсоедините зарядное устройство от электрической розетки.**
 - **Если камера не используется, извлеките из нее аккумулятор.**
Если аккумулятор в течение длительного времени остается в камере, из-за небольшого потребляемого тока аккумулятор слишком сильно разряжается, что приводит к сокращению срока его службы. Храните аккумулятор с подсоединенной защитной крышкой (прилагается). При хранении полностью заряженного аккумулятора его технические характеристики могут ухудшиться.
 - **Зарядным устройством можно пользоваться в других странах.**
Зарядное устройство рассчитано на напряжение питания от 100 до 240 В переменного тока частотой 50/60 Гц. При необходимости используйте имеющийся в продаже переходник вилки для соответствующей страны или региона. Не подключайте зарядное устройство к портативным преобразователям напряжения. Это может привести к повреждению зарядного устройства.
 - **Если аккумулятор быстро разряжается даже после полной зарядки, это говорит об окончании срока его службы.**
Следует приобрести новый аккумулятор.
- После отключения зарядного устройства от сети не дотрагивайтесь до его контактов по крайней мере 3 сек.
 - Заряжать любые аккумуляторы, кроме LP-E10, запрещено.
 - Аккумулятор LP-E10 предназначен только для изделий марки Canon. Компания Canon не несет ответственности за неполадки или повреждения, возможные при использовании несовместимых зарядных устройств или других изделий.

Установка и извлечение аккумулятора и карты

Установите в камеру полностью заряженный аккумулятор LP-E10. Могут использоваться карты (продается отдельно) SD, SDHC, или SDXC. Снятые изображения записываются на карту.

U Убедитесь, что язычок защиты карты установлен в верхнее положение, позволяющее запись/удаление.

Установка аккумулятора/карты

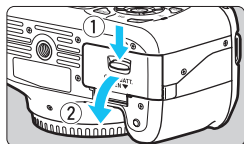

1 Откройте крышку.

- Сдвиньте рычажок, как показано стрелками, и откройте крышку.

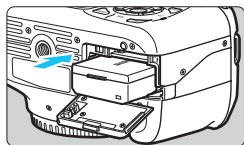

2 Вставьте аккумулятор.

- Вставьте его концом с контактами.
- Вставьте аккумулятор до фиксации со щелчком.

Переключатель защиты от записи

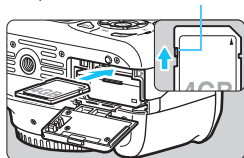

3 Установите карту памяти.

- Поверните карту этикеткой к задней стороне фотоаппарата, как показано на рисунке.
- Вставьте карту до конца.

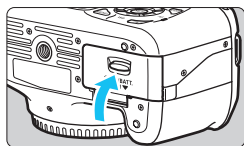

4 Закройте крышку.

- Нажмите на крышку до характерного щелчка.
- При установке переключателя питания в положение <ON> на ЖК-дисплее отображается количество оставшихся кадров (стр. 32).



Открыв крышку отсека карты/аккумулятора, не пытайтесь открывать ее еще больше. Это может привести к поломке шарнира.



- Количество оставшихся кадров зависит от наличия свободного места на карте памяти, качества записи изображений, чувствительности ISO и т.п.
- Установка [ON] **Спуск затвора без карты** на [Запрещён] сделает съемку без карты памяти невозможной (стр. 154).

Извлечение аккумулятора/карты

1 Установите переключатель питания в положение <OFF>. (стр. 31)

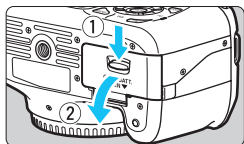

2 Откройте крышку.

- Убедитесь, что индикатор обращения к карте не горит, и откройте крышку.
- Если отображается «Производится запись...», закройте крышку.

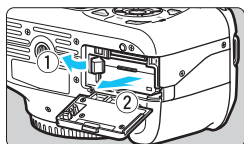

3 Извлеките аккумулятор.

- Нажмите рычаг фиксатора аккумулятора в направлении, показанном стрелкой, и извлеките аккумулятор.
- Для предотвращения короткого замыкания контактов аккумулятора обязательно подсоединяйте защитную крышку (прилагается, стр. 26) к аккумулятору.

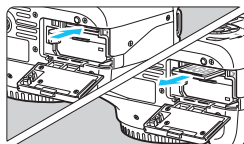

4 Извлеките карту памяти.

- Слегка нажмите на карту и отпустите. Карта памяти выдвинется наружу.
- Вытащите карту, не выгибая ее.

5 Закройте крышку.

- Нажмите на крышку до характерного щелчка.

- **Горящий или мигающий индикатор обращения к карте означает, что изображения записываются на карту, считываются с нее или удаляются или производится передача данных. Если индикатор обращения к карте горит или мигает, не открывайте отсек карты/аккумулятора и никогда не делайте ничего из нижеперечисленного. Иначе возможно повреждение графических данных, либо же карта или фотоаппарат могут быть повреждены.**
 - **Не извлекайте карту.**
 - **Не извлекайте аккумулятор.**
 - **Не встряхивайте камеру и не стучите по ней.**
- Если карта памяти уже содержит изображения, нумерация изображений может начаться не с номера 0001 (стр. 158).
- Не прикасайтесь к контактам карты пальцами или металлическими предметами.
- Если на ЖК-дисплее отображается сообщение об ошибке, связанное с картой, выньте карту и вставьте ее снова. Если ошибка не устранена, используйте другую карту. Если есть возможность переписать все изображения с карты на компьютер, перепишите все изображения, а затем отформатируйте карту (стр. 44). Нормальная работа карты может восстановиться.

Включение камеры

Если при включении питания фотоаппарата отображается экран установки даты/времени, см. стр. 33, чтобы установить дату/время.

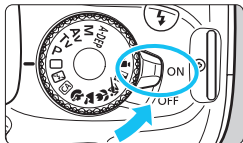

<ON> : Камера включается.

<OFF> : Фотоаппарат выключен и не работает. Установите переключатель питания в это положение, если камера не используется.

MENU О функции автоотключения

- Если камера не использовалась в течение приблизительно 30 с, она автоматически выключается для экономии заряда аккумулятора. Для повторного включения камеры просто наполовину нажмите кнопку спуска затвора (стр. 39).
- Задержку автоматического выключения можно изменить с помощью параметра [**⚡ Автоотключение**] (стр. 155).





Если установить переключатель питания в положение <OFF> во время записи изображения на карту памяти, отображается сообщение [**Производится запись...**], и питание выключается после завершения записи изображения на карту памяти.

Проверка уровня заряда аккумулятора

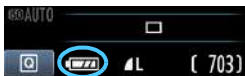
Когда переключатель питания установлен в положение <ON>, индикатор заряда аккумулятора показывает одно из четырех значений:



 : Достаточный уровень заряда аккумулятора.

 : Осталось меньше половины заряда.

 : Аккумулятор скоро полностью разрядится. (Мигает)

 : Необходимо зарядить аккумулятор.

Запас заряда аккумулятора

Температура	23°C	0°C
Без вспышки	Прибл. 800 кадров	Прибл. 750 кадров
Вспышка используется в 50% случаев	Прибл. 700 кадров	Прибл. 650 кадров

- Приведенные выше цифры относятся к следующему случаю: полностью заряженный аккумулятор LP-E10, режим съемки с использованием ЖКД-видеоискателя отключен, используются стандарты тестирования CIPA (Camera & Imaging Products Association/Ассоциация производителей камер и устройств обработки изображения).



- При выполнении перечисленных ниже действий количество возможных снимков сокращается:
 - Длительное нажатие кнопки спуска затвора наполовину.
 - Частая активация только функции автофокусировки без выполнения съемки.
 - Частое использование ЖК-дисплея.
 - Использование функции Image Stabilizer (Стабилизатор изображения) для объектива.
- Объектив получает питание от аккумулятора камеры. В зависимости от используемого объектива количество возможных снимков может сокращаться.
- Количество оставшихся кадров в режиме съемки с использованием ЖКД-видеоискателя см. на стр. 123.

MENU Установка даты и времени

При первом включении питания или в случае сброса даты и времени открывается экран установки Даты/Времени. Для установки даты и времени выполните шаги 3 и 4. Учтите, что дата и время, добавляемые к записываемому изображению, будут основаны на указанных значениях параметра Дата/Время. Обязательно установите правильные дату и время.

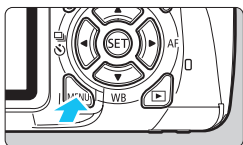

1 Отобразите экран меню.

- Для отображения экрана меню нажмите кнопку <MENU>.

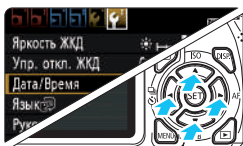

2 На вкладке [☒] выберите пункт [Дата/Время].

- Клавишами <◀▶> выберите вкладку меню [☒].
- Нажимайте клавиши <▲▼> для выбора [Дата/Время], затем нажмите кнопку <SET>.

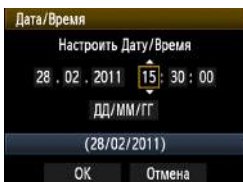

3 Установите дату и время.

- Нажмите клавиши <◀▶> для выбора даты или времени.
- Нажмите кнопку <SET> для отображения символа <☐>.
- Клавишами <▲▼> задайте выбранное число, затем нажмите кнопку <SET>. (Снова отображается ☐.)

4 Выйдите из режима настройки.

- Нажмите клавиши <◀▶> для выбора [ОК], затем нажмите кнопку <SET>.
- ▶ Дата и время будут установлены.

⚠ При хранении камеры без аккумулятора или в случае разрядки аккумулятора в камере значения даты/времени могут быть сброшены. В этом случае заново установите дату и время.

📄 Отсчет даты и времени начнется после нажатия на шаге 4 кнопки <SET>.

MENU Установка языка интерфейса

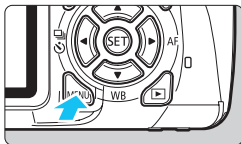

1 Отобразите экран меню.

- Для отображения экрана меню нажмите кнопку <MENU>.

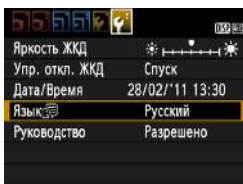

2 На вкладке [☺] выберите пункт [Язык].

- Клавишами <◀▶> выберите вкладку меню [☺].
- Клавишами <▲▼> выберите пункт [Язык] (четвертый сверху), затем нажмите кнопку <SET>.



3 Задайте нужный язык.

- Клавишами <⬠> выберите язык, затем нажмите кнопку <SET>.
- ▶ Язык интерфейса будет изменен.

English	Norsk	Română
Deutsch	Svenska	Türkçe
Français	Español	العربية
Nederlands	Ελληνικά	ภาษาไทย
Dansk	Русский	简体中文
Português	Polski	繁體中文
Suomi	Čeština	한국어
Italiano	Magyar	日本語
Українська		

Установка и снятие объектива

Установка объектива

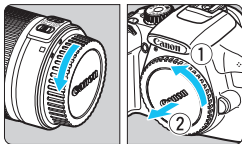

1 Снимите крышки.

- Снимите заднюю крышку объектива и крышку корпуса фотоаппарата, повернув их в направлении стрелок, как показано на рисунке.

Белая индексная метка

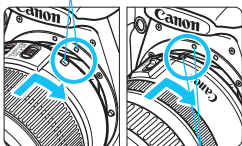

2 Установите объектив.

- Совместите красную или белую индексную метку объектива с индексной меткой соответствующего цвета на фотоаппарате. Поверните объектив в направлении, указанном стрелкой, до фиксации со щелчком.

Красная индексная метка

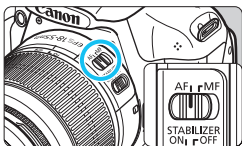

3 Установите переключатель режима фокусировки на объективе в положение <AF> (автофокусировка).

- Если переключатель режима фокусировки установлен в положение <MF> (ручная фокусировка), функция автофокусировки работать не будет.

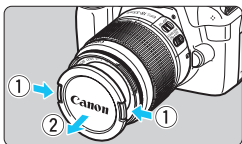

4 Снимите переднюю крышку объектива.

Сведение к минимуму количества пыли

- При смене объективов делайте это в местах с минимальной запыленностью.
- При хранении камеры без объектива обязательно устанавливайте на корпус камеры крышку.
- Перед установкой крышки корпуса камеры удалите с нее пыль.

О зумировании

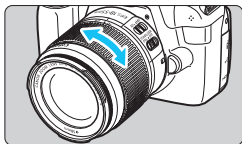

Для зумирования поверните пальцами кольцо зумирования.

Зумирование следует производить до выполнения фокусировки. При повороте кольца зумирования после наводки на резкость возможно небольшое нарушение фокусировки.

Снятие объектива

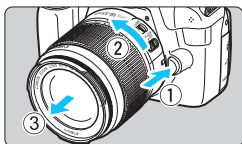

Удерживая нажатой кнопку разблокировки объектива, поверните объектив так, как показано стрелками.

- Поверните объектив до упора, затем снимите его.
- Наденьте на снятый объектив заднюю крышку объектива.

- Не смотрите прямо на солнце через какой-либо объектив. Это может вызвать потерю зрения.
- Если передняя часть объектива (кольцо фокусировки) вращается во время автофокусировки, не прикасайтесь к вращающейся части.



Коэффициент преобразования изображения

Поскольку размер сенсора изображения меньше, чем формат 35-мм пленки, будет казаться, что фокусное расстояние объектива увеличилось приблиз. в 1,6 раза.

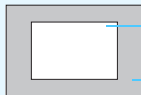

Размер датчика изображения (приблизительный)
(22,0 x 14,7 мм)

Размер изображения формата 35-мм пленки
(36 x 24 мм)

О функции Image Stabilizer (Стабилизатор изображения) для объективов

При использовании встроенной функции Image Stabilizer (Стабилизатор изображения) объектива IS производится компенсация дрожания фотоаппарата для получения более резкого снимка. Для примера здесь рассматривается порядок действий с объективом EF-S 18-55mm f/3.5-5.6 IS II.

* IS означает Image Stabilizer (Стабилизатор изображения).

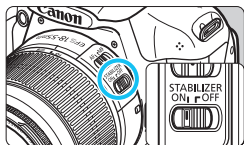

1 Установите переключатель IS в положение <ON>.

- Установите переключатель питания фотоаппарата в положение <ON>.

2 Нажмите кнопку спуска затвора наполовину.

- ▶ Включается функция Image Stabilizer (Стабилизатор изображения).

3 Сделайте снимок.

- Когда изображение в видоискателе стабилизируется, полностью нажмите кнопку спуска затвора, чтобы сделать снимок.



- Функция Image Stabilizer (Стабилизатор изображения) может быть неэффективна, если объект движется во время настройки экспозиции.
- Функция Image Stabilizer (Стабилизатор изображения) может быть неэффективна при слишком сильных сотрясениях, например на качающейся лодке.



- Функция Image Stabilizer (Стабилизатор изображения) может работать при переключателе режима фокусировки, установленном на <AF> или <MF>.
- Если камера установлена на штатив, для экономии заряда аккумулятора можно установить переключатель IS в положение <OFF>.
- Функция Image Stabilizer (Стабилизатор изображения) эффективна даже в том случае, если камера установлена на монопод.
- Некоторые объективы со стабилизацией изображения IS позволяют вручную переключать режим IS в соответствии с условиями съемки. Однако в объективах EF-S 18-55mm f/3.5-5.6 IS II переключение режима IS происходит автоматически.

Основные операции

Настройка четкости видоискателя

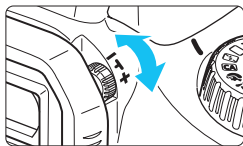

Вращайте ручку диоптрийной регулировки.

- Поворачивая ручку влево или вправо, добейтесь резкого изображения девяти точек автофокусировки в видоискателе.

 Если диоптрийная регулировка камеры не позволяет обеспечить четкое изображение в видоискателе, рекомендуется использовать линзы диоптрийной регулировки серии E (10 типов, продаются отдельно).

Как правильно держать камеру

Для получения четких фотографий держите камеру неподвижно, чтобы свести к минимуму ее дрожание.

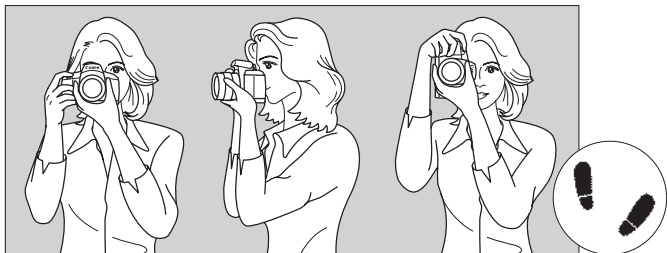

Съемка в горизонтальном положении

Съемка в вертикальном положении

1. Плотно обхватите правой рукой ручку камеры.
- 2.левой рукой поддерживайте объектив снизу.
3. Положите указательный палец правой руки на кнопку спуска затвора.
4. Слегка прижмите руки и локти к груди.
5. Для обеспечения устойчивости поставьте одну ногу немного впереди другой.
6. Прижмите камеру к лицу и посмотрите в видоискатель.

 Информацию о съемке с использованием ЖК-дисплея см. на стр. 121.

Кнопка спуска затвора

Кнопка спуска затвора срабатывает в два этапа. Можно нажать кнопку спуска затвора наполовину. Затем кнопка спуска затвора нажимается до упора.

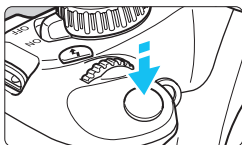

Нажатие наполовину

Этим нажатием активизируется функция автофокусировки и автоматического экспомера, которая устанавливает выдержку и величину диафрагмы. Значение экспозиции (выдержка и диафрагма) отображается в видоискателе (⦿4).

При нажатии кнопки спуска затвора наполовину ЖК-дисплей отключается (стр.166).

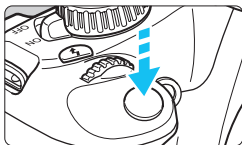

Полное нажатие

Этим нажатием осуществляется спуск затвора, и производится съемка.

Предотвращение сотрясения камеры

Движения фотоаппарата, который держат руками, во время настройки экспозиции называется сотрясением камеры. Из-за этого снимки могут получиться смазанными. Во избежание сотрясения камеры обратите внимание на следующее:

- Держите камеру неподвижно, как показано на предыдущей странице.
- Нажмите кнопку спуска затвора наполовину для автофокусировки, затем медленно нажмите полностью кнопку спуска затвора.



- Если сразу полностью нажать кнопку спуска затвора или нажать ее наполовину, а затем сразу же до упора, камера производит съемку с некоторой задержкой.
- Даже во время отображения меню, воспроизведения или записи изображения можно немедленно вернуться в режим готовности к съемке, наполовину нажав кнопку спуска затвора.

Q Функции съемки экрана быстрого выбора

Вы можете непосредственно выбирать и устанавливать функции съемки, отображенные на ЖК-дисплее. Это называется экраном быстрого выбора.



1 Нажмите кнопку **<Q>**.

- ▶ Отображается экран быстрого выбора (☺10).

2 Установите нужную функцию.

- Клавишами **<⬅➡>** выберите функцию, которую требуется установить.
- ▶ Будут отображены выбранная функция и Руководство по функциям (стр. 47).
- Для изменения настройки поверните диск **<☺10>**.

Режимы базовой зоны

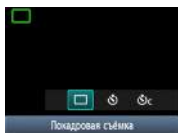

Режимы творческой зоны

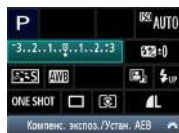

3 Сделайте снимок.

- Для съемки полностью нажмите кнопку спуска затвора.
- ▶ Будет отображено отснятое изображение.

 Функции, которые можно установить в режимах базовой зоны, и процедуру установки см. на странице 63.

Функции экрана быстрого выбора

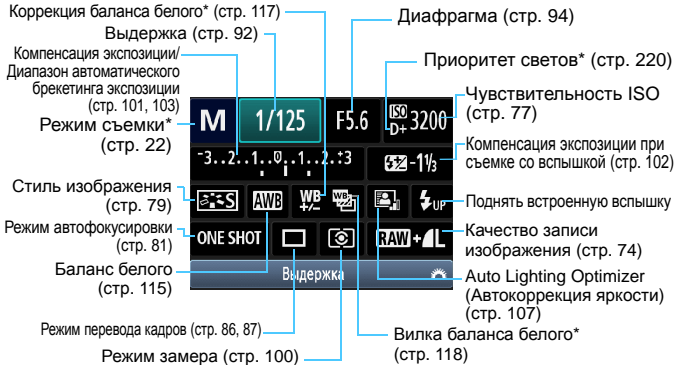

- Функции, отмеченные звездочкой, невозможно установить с помощью экрана быстрого выбора.
- Если Вы выберете <Up> и нажмете <SET>, поднимется встроенная вспышка.

Экран настроек функций

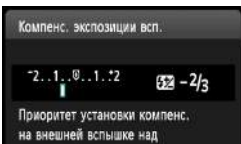
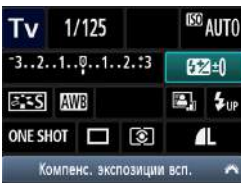

- Выберите нужную функцию и нажмите <SET>. Появляется соответствующий экран настройки.
- Нажмите клавиши <◀▶> или поверните <DISP.> диск, чтобы изменить настройку. Также имеются функции, устанавливаемые кнопкой <DISP.>.
- Нажмите кнопку <SET> для завершения настройки и возврата к экрану быстрого выбора.

MENU Использование меню

С помощью меню можно настраивать разнообразные функции: качество записи изображений, дату/время и т.п. Глядя на ЖК-дисплей, используйте кнопку <MENU>, клавиши направления <⬆️> и кнопку <SET> на задней панели фотоаппарата, чтобы управлять меню.

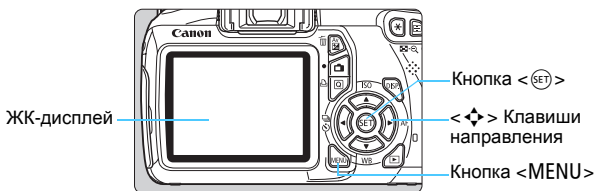

Экран меню

В режимах базовой зоны, видеосъемки и творческой зоны вкладки и отображаемые пункты меню будут отличаться.

Режимы базовой зоны

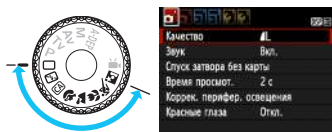

Режим видеосъемки

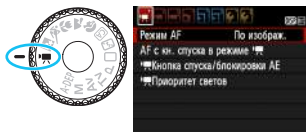

Режимы творческой зоны

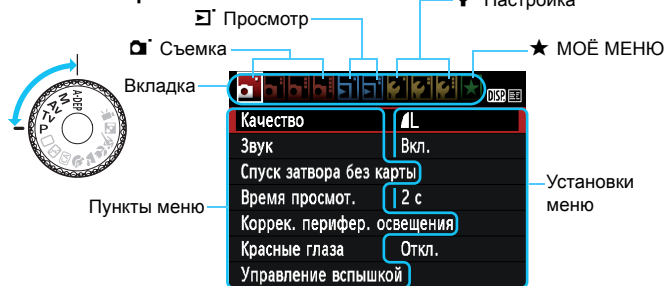

Порядок работы с меню

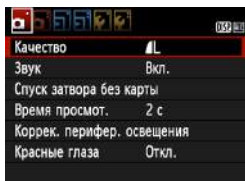

1 Отобразите экран меню.

- Для отображения экрана меню нажмите кнопку <MENU>.

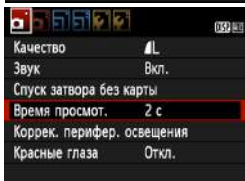

2 Выберите вкладку меню.

- Нажмите клавиши <◀▶>, чтобы выбрать вкладку меню.

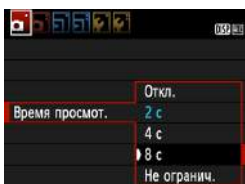

3 Выберите требуемый вариант.

- Клавишами <▲▼> выберите пункт, затем нажмите кнопку <SET>.

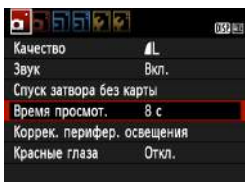

4 Выберите значение.

- Используйте клавиши <▲▼> или <◀▶>, чтобы выбрать требуемую установку. (Для выбора некоторых значений необходимо нажать или клавиши <▲▼>, или <◀▶>.)
- Текущая настройка указана синим цветом.

5 Задайте требуемое значение.

- Для этого нажмите кнопку <SET>.

6 Выйдите из режима настройки.

- Для возвращения к экрану параметров съемки нажмите кнопку <MENU>.



- На Шаге 2 Вы также можете повернуть диск <🔍>, чтобы выбрать вкладку меню.
- В приводимых далее описаниях функций меню предполагается, что была нажата кнопка <MENU> для отображения экранного меню.
- Подробные сведения по каждому пункту меню см. на странице 234.

MENU Форматирование карты памяти

Новую карту памяти или карту памяти, ранее отформатированную в другой камере или на компьютере, необходимо отформатировать в этой камере.

⚠ При форматировании карты памяти с нее стираются все данные. Стираются даже защищенные изображения, поэтому убедитесь, что на карте нет важной информации. При необходимости, перед форматированием карты, перенесите изображения на компьютер и т.п.

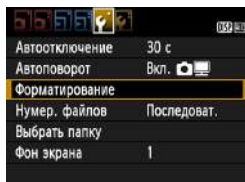

1 Выберите [Форматирование].

- На вкладке [F] выберите пункт [Форматирование], затем нажмите кнопку <SET>.

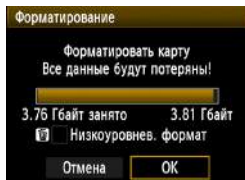

2 Отформатируйте карту.

- Выберите [OK], затем нажмите кнопку <SET>.
- ▶ Выполняется форматирование карты памяти.
- ▶ После завершения форматирования снова отобразится меню.
- Для выполнения низкоуровневого форматирования нажмите кнопку <MENU>, чтобы установить в пункте [Низкоуровнев. формат] флажок <✓>, затем выберите [OK].

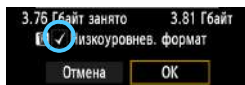



Выполняйте [Форматирование] в перечисленных ниже случаях.

- **Используется новая карта.**
- **Карта была отформатирована в другой камере или на компьютере.**
- **Карта заполнена изображениями или данными.**
- **Отображается сообщение об ошибке, связанное с картой (стр. 250).**

Низкоуровневое форматирование

- Низкоуровневое форматирование следует выполнять в том случае, если скорость записи или чтения карты кажется низкой или если Вы хотите удалить все данные с карты.
- Поскольку низкоуровневое форматирование удаляет все секторы записи на карте памяти, такое форматирование может занять больше времени по сравнению с обычным.
- Низкоуровневое форматирование можно остановить, выбрав **[Отмена]**. Даже в этом случае обычное форматирование будет завершено, и карта может быть использована как обычно.



- При форматировании карты памяти или удалении с нее данных изменяется только информация о размещении файлов. Полное стирание фактических данных не производится. Помните об этом, продавая или выбрасывая карту. При утилизации карты памяти выполните низкоуровневое форматирование или уничтожьте карту физически, чтобы исключить утечку личных данных с карты.
- **Перед использованием новой карты Eye-Fi находящаяся на карте программа должна быть установлена на Ваш компьютер. Затем отформатируйте карту с помощью фотоаппарата.**



- Емкость карты памяти, отображаемая на экране форматирования карты, может быть меньше емкости, указанной на карте.
- Данное устройство содержит технологию exFAT, залицензированную от компании Microsoft.

Переключение экрана ЖК-дисплея

На ЖК-дисплее могут быть показаны экран параметров съемки, экран меню, отснятые изображения и т.п.

Параметры съемки

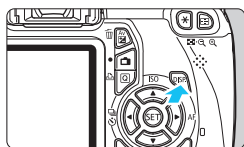
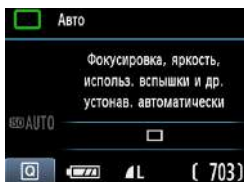

- Когда Вы включите фотоаппарат, будут отображены настройки съемки.
- При нажатии кнопки спуска затвора наполовину ЖКД будет выключен. Когда Вы отпустите кнопку спуска затвора, ЖКД включится.
- Вы также можете выключить видоискатель, нажав кнопку <DISP.>. Нажмите кнопку снова, чтобы включить видоискатель.

Функции меню

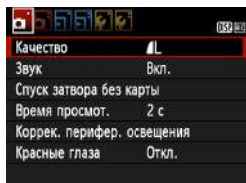

- Появляется при нажатии кнопки <MENU>. Нажмите кнопку снова, чтобы вернуться на экран настроек съемки.

Снятое изображение



- Появляется при нажатии кнопки <▶>. Нажмите кнопку снова, чтобы вернуться на экран настроек съемки.

- Вы можете установить [☑: Упр. откл. ЖКД], чтобы отображение настроек съемки не отключалось (стр. 166).
- Даже если отображен экран меню или отснятое изображение, нажатие кнопки спуска затвора позволит Вам фотографировать немедленно.

Руководство по функциям

Данное руководство является простым описанием соответствующей функции или опции. Оно отображается, когда меняется режим съемки либо когда используется экран быстрого выбора для установки функции съемки, съемки с использованием ЖКД-видоискателя, видеосъемки или просмотра. Описание из руководства отображается, когда выбрана функция или опция на экране быстрого выбора. Руководство по функциям отключается, когда Вы начинаете выполнять какую-либо операцию.

- **Режим съемки (Пример)**

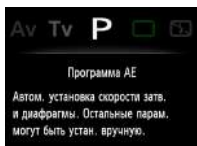
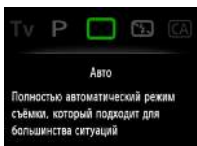

- **Быстрый выбор (Пример)**

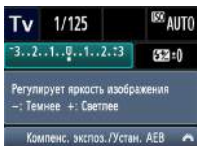

Функция съемки

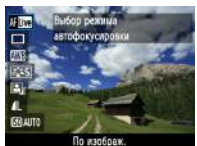

Съемка с использованием ЖКД-видоискателя

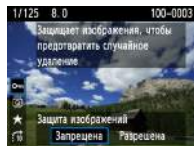

Просмотр

MENU Отключение Руководства по функциям

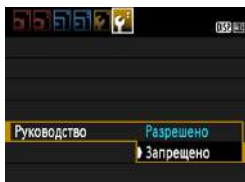

Выберите [Руководство].

- На вкладке [F] выберите пункт [Руководство], затем нажмите кнопку <SET>. Выберите вариант [Запрещено], затем нажмите кнопку <SET>.



2

Основные операции съемки и воспроизведения изображений

В этой главе рассматривается использование режимов базовой зоны на диске установки режима, которые обеспечивают оптимальные результаты, а также способы воспроизведения изображений.

В режимах базовой зоны фотографу достаточно навести камеру и нажать кнопку затвора – все параметры устанавливаются камерой автоматически (стр. 63, 232). Кроме того, во избежание получения испорченных снимков по причине ошибочных операций изменение основных параметров съемки в полностью автоматических режимах невозможно.

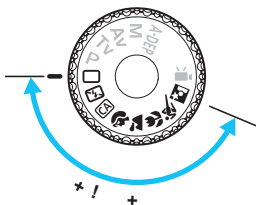
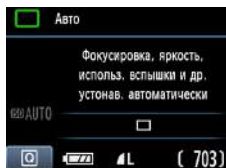

О функции Auto Lighting Optimizer (Автокоррекция яркости)

В режимах базовой зоны функция Auto Lighting Optimizer (Автокоррекция яркости) (стр. 107) автоматически настраивает изображение для получения оптимальной яркости и контрастности. Она также включена по умолчанию в режимах творческой зоны.

□ Полностью автоматическая съемка

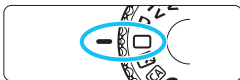

Точка автофокусировки

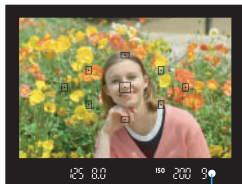
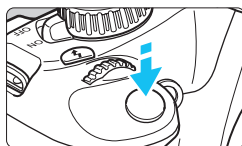
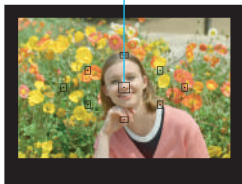

Индикатор подтверждения фокусировки



1 Поверните диск установки режима в положение <□>.

2 Направьте любую из точек автофокусировки на объект.

- Для наведения на резкость используются все точки автофокусировки, и фокусировка обычно производится на ближайшем объекте.
- Фокусировка упрощается, если навести на объект центральную точку автофокусировки.

3 Сфокусируйтесь на объект.

- Наполовину нажмите кнопку спуска затвора – фокусирующее кольцо объектива поворачивается для наведения на резкость.
- ▶ Точка автофокусировки, обеспечившая наводку на резкость, кратковременно подсвечивается красным цветом. Одновременно подается звуковой сигнал и в видоискателе загорается индикатор <●>, подтверждающий фокусировку.
- ▶ При необходимости автоматически выдвигается встроенная вспышка.

4 Сделайте снимок.

- Для съемки полностью нажмите кнопку спуска затвора.
- ▶ Отснятое изображение появится на ЖК-дисплее примерно на 2 секунды.
- Если поднялась встроенная вспышка, ее можно опустить рукой.

? Часто задаваемые вопросы

- **Индикатор подтверждения фокусировки <●> мигает, и фокусировка не производится.**
Наведите точку автофокусировки на зону с хорошим контрастом, затем наполовину нажмите кнопку спуска затвора (стр. 39). Если расстояние до объекта слишком мало, отодвиньтесь от него и повторите попытку.
- **Иногда одновременно мигают несколько точек автофокусировки.**
Это означает, что резкость достигнута во всех этих точках автофокусировки. Если мигает точка автофокусировки, перекрывающая требуемый объект, можно производить съемку.
- **Продолжает подаваться негромкий звуковой сигнал. (Индикатор подтверждения фокусировки <●> не загорается.)**
Это означает, что камера работает в режиме непрерывной фокусировки на движущийся объект. (Индикатор подтверждения фокусировки <●> не загорается.) Вы можете выполнять съемку сфокусированного движущегося объекта.
- **При нажатии кнопки спуска затвора наполовину фокусировка на объект не производится.**
Если переключатель режима фокусировки на объективе находится в положении <MF> (ручная фокусировка), установите его в положение <AF> (автофокусировка).
- **Хотя объект ярко освещен, поднимается вспышка.**
Для объектов, освещенных сзади, может подниматься вспышка для освещения темных областей объекта.
- **При низкой освещенности встроенная вспышка выдает серию вспышек.**
При нажатии кнопки спуска затвора наполовину встроенная вспышка может выдавать серию вспышек, облегчающих автофокусировку. Эта функция называется подсветкой для автофокусировки. Она эффективна на расстоянии до прибл. 4 м.
- **Хотя использовалась вспышка, изображение получилось темным.**
Объект расположен слишком далеко. Объект должен находиться на расстоянии не более 5 м от камеры.
- **При использовании вспышки нижняя часть изображения получилась неестественно темной.**
Объект находился слишком близко от камеры, и в кадр попала тень от оправы объектива. Объект должен находиться не ближе 1 м от камеры. Если на объектив была установлена бленда, перед съемкой со вспышкой снимите бленду.

□ Приемы съемки в полностью автоматическом режиме

Изменение композиции кадра



Для некоторых сюжетов сдвиг объекта влево или вправо позволяет получить сбалансированный фон и хорошую перспективу. В режиме <□> (Полностью автоматический режим) при нажатии наполовину кнопки спуска затвора для фокусировки на неподвижный объект фокусировка фиксируется. Затем можно изменить композицию кадра и сделать снимок, полностью нажав кнопку спуска затвора. Это называется «фиксацией фокусировки». Фиксация фокусировки возможна и в других режимах базовой зоны (кроме режима <🏊> Спорт).

Съемка движущегося объекта



Если при съемке в режиме <□> (Полностью автоматический режим) объект перемещается (изменяется расстояние до камеры) во время или после фокусировки, включается режим AI Servo AF (следящая автофокусировка), обеспечивающий непрерывную фокусировку на объект. Пока точка автофокусировки наведена на объект при наполовину нажатой кнопке спуска затвора, производится непрерывная фокусировка. Когда захотите сделать снимок, полностью нажмите кнопку спуска затвора.

📷 Съемка с использованием ЖКД-видоискателя

Нажав кнопку <📷>, можно производить съемку, просматривая изображение на ЖК-дисплее камеры. Этот называется «Съемка с использованием ЖКД-видоискателя». Подробные сведения см. на стр. 121.



1 Отобразите изображение на ЖКД-видоискателе.

- Нажмите кнопку <📷>.
- ▶ На ЖК-дисплее появится снимаемое изображение.



2 Сфокусируйтесь на объекте.

- Направьте центральную точку автофокусировки <□> на объект.
- Нажмите кнопку спуска затвора наполовину, чтобы произвести фокусировку.
- ▶ После завершения наводки на резкость точка автофокусировки загорится зеленым цветом, и прозвучит звуковой сигнал.
- ▶ При необходимости автоматически выдвигается встроенная вспышка.



3 Сделайте снимок.

- Полностью нажмите кнопку спуска затвора.
- ▶ Производится съемка, и снятое изображение отображается на ЖК-дисплее.
- ▶ После завершения просмотра изображения камера автоматически возвращается к режиму съемки с использованием ЖКД-видоискателя.
- Нажмите кнопку <📷>, чтобы выйти из режима съемки с использованием ЖКД-видоискателя.

Отключение вспышки

В местах, в которых съемка со вспышкой запрещена, используйте режим  (Без вспышки). Этот режим подходит, когда требуется запечатлеть естественное освещение определенной сцены, например, во время съемки при свечах.

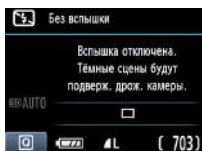
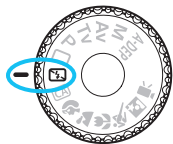

Рекомендации по съемке

- **Если цифровая индикация в видоискателе мигает, примите меры по предотвращению дрожания фотоаппарата.**

В условиях низкой освещенности, когда более вероятно сотрясение камеры, в видоискателе мигает индикация выдержки. Держите камеру неподвижно или используйте штатив. Если используется зум-объектив, установите его в широкоугольное положение для уменьшения размытия, вызванного сотрясением камеры.

- **Съемка портретов без вспышки.**

При низкой освещенности снимаемый объект не должен двигаться до завершения съемки. Если человек начнет двигаться во время экспонирования, его изображение может получиться смазанным.

CA Съемка в творческом авторежиме

В отличие от <□> Полностью автоматического режима, где фотоаппарат задает все, <CA> Творческий автоматический режим позволяет легко менять глубину резкости, режим перевода кадров и работу вспышки.

Вы также можете выбрать атмосферу, которую хотите придать Вашим изображениям. Настройка по умолчанию такая же, как режим <□> (Полностью автоматический).

* CA означает «Творческий авторежим».



1 Поверните диск установки режима в положение <CA>.

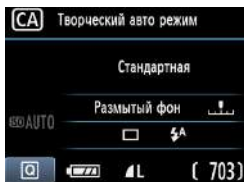

2 Нажмите кнопку <Q>. (⌚10)

- ▶ Открывается экран быстрого выбора.

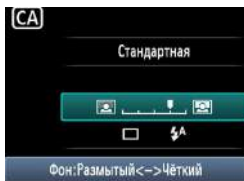

3 Установите нужную функцию.

- Клавишами <▲▼> выберите функцию.
- ▶ Будут отображены выбранная функция и Руководство по функциям (стр. 47).
- Подробную информацию по настройкам каждой функции см. на страницах 56-57.

4 Сделайте снимок.

- Для съемки полностью нажмите кнопку спуска затвора.



Если изменяется режим съемки либо отключается питание путем перевода переключателя питания в положение <OFF>, функция, установленная на данном экране, будет возвращена к настройкам по умолчанию. Однако настройки параметров автоспуска сохраняются.



Нажав кнопку $\langle \text{Q} \rangle$, Вы сможете установить следующие опции:

(1) Выбор атмосферы съемки

Вы можете установить атмосферу, которую Вы хотите придать Вашим изображениям. Нажмите клавиши $\langle \blacktriangleleft \blacktriangleright \rangle$ или поверните $\langle \text{DISK} \rangle$ диск, чтобы выбрать нужную атмосферу. Вы также можете выбрать ее из списка нажатием кнопки $\langle \text{SET} \rangle$.
 Подробные сведения см. на стр. 64.

(2) Размытие/повышение резкости фона



Если переместить метку указателя влево, фон будет выглядеть более размытым. Если переместить ее вправо, фон будет выглядеть более резким. Если фон требуется размыть, см. раздел «Съемка портретов» на стр. 58. Нажмите клавиши $\langle \blacktriangleleft \blacktriangleright \rangle$ или поверните $\langle \text{DISK} \rangle$ диск, чтобы выбрать нужную Вам настройку.

В зависимости от объектива и условий съемки фон может выглядеть не таким размытым. Эту функцию невозможно задать (настройка недоступна), если была установлена $\langle \text{FLASH} \rangle$, или же пока поднята встроенная вспышка при установке $\langle \text{FLASH} \rangle$. При использовании вспышки эта настройка не применяется.

(3) Режим перевода кадров/Вспышка

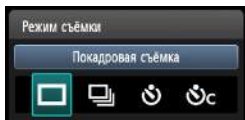

Если Вы нажмете <SET>, появится экран режим перевода кадров или экран настройки вспышки. Установите как необходимо и затем нажмите <SET>, чтобы завершить настройку и вернуться к экрану быстрого выбора.

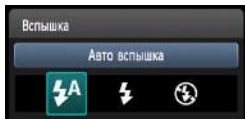

Режим съемка: Нажмите клавиши <◀▶> или поверните <⚙️> диск, чтобы установить нужный параметр.

<□> **Покадровая съемка:** Съемка за раз одного изображения.

<☰> **Серийная съемка:**

При полном нажатии кнопки спуска затвора производится серийная съемка. Можно снимать со скоростью примерно до 3 кадра/с.

<⌚> **Таймер автоспуска: 10 с:**

Съемка производится спустя 10 сек. после того, как Вы нажали кнопку спуска затвора.

<⌚> **Таймер автоспуска: Серийная:**

Клавишами <▲▼> установите количество кадров (2-10), которые требуется снять с использованием автоспуска. Спустя 10 секунд после того, как Вы нажали кнопку спуска затвора, будет произведено установленное количество снимков.

Вспышка: Нажмите клавиши <◀▶> или поверните <⚙️> диск, чтобы установить нужный параметр.

<⚡^A> **Авто вспышка:** Вспышка срабатывает автоматически, когда это необходимо.

<⚡> **Вспышка вкл.:** Вспышка срабатывает всегда.

<⊖> **Вспышка откл.:** Вспышка отключена.



- Если качество записываемого изображения установлено на RAW или RAW+L, скорость серийной съемки будет максимально составлять примерно 2 кадра/с и примерно 0,8 кадра/с (усредненное значение) соответственно.
- В случае использования <⌚> или <⌚> см. 📄 заметки на странице 87.
- В случае использования <⊖> см. «Отключение вспышки» на странице 54.

👤 Съемка портретов

В режиме <👤> (Портрет) размывается задний план, благодаря чему акцентируется внимание на снимаемом человеке. Кроме того, в этом режиме телесные тона и волосы выглядят мягче, чем в режиме <📷> (Полностью автоматический режим).

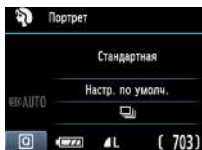
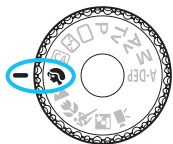

💡 Рекомендации по съемке

- **Чем больше расстояние между объектом и фоном, тем лучше.**

Чем больше расстояние между объектом съемки и задним планом, тем более размытым будет выглядеть задний план. Кроме того, объект лучше выделяется на равномерном темном фоне.

- **Используйте телеобъектив.**



В случае зум-объектива используйте диапазон телефото и скомпонуйте кадр таким образом, чтобы поясной портрет объекта занимал весь кадр. При необходимости подойдите ближе.

- **Сфокусируйтесь на лицо.**

Убедитесь, что направленная на лицо точка автофокусировки мигнула красным цветом.

- 📄 ● Если нажать кнопку спуска затвора и удерживать ее нажатой, производится серийная съемка, позволяющая запечатлеть различные позы и выражения лиц. (Примерно до 3 кадров в сек. в качестве JPEG.)
- При необходимости автоматически поднимается встроенная вспышка.

Съемка пейзажей

Используйте режим < > (Пейзаж) для съемки широких пейзажей и ночных сюжетов или для обеспечения фокусировки как на ближние, так и на удаленные объекты. Зеленый и синева выглядят более живо, а изображение — более резким, чем в режиме < > (Полностью автоматический режим).

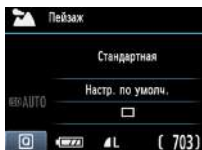
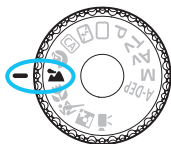

Рекомендации по съемке

- **Если вы используете зум-объектив, снимайте пейзажи в широкоугольном положении.**
При использовании широкоугольного положения зум-объектива ближние и дальние объекты получаются более резкими, чем при использовании телеположения. Это также увеличит ощущение пространства.
- **Съемка ночных сюжетов.**
Так как встроенная вспышка отключается, этот режим < > хорошо подходит для съемки ночных сюжетов. Во избежание сотрясения камеры установите камеру на штатив. Если требуется сделать снимок человека на фоне ночного сюжета, переведите диск установки режима в положение < > (Ночной портрет) и используйте штатив (стр. 62).



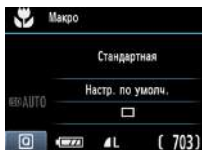

Съемка крупным планом

Если вы хотите сфотографировать цветы или другие мелкие объекты крупным планом, используйте режим  (Макро). Чтобы мелкие объекты выглядели намного крупнее, используйте макрообъектив (продается отдельно).



Рекомендации по съемке

- **Используйте простой задний план.**
Простой фон позволяет лучше выделить цветок или другой объект.
- **Приблизьтесь как можно ближе к объекту.**
Проверьте минимальное расстояние фокусировки объектива. На некоторые объективы нанесена специальная маркировка, например  **0,25 м**. Минимальное расстояние фокусировки для объектива измеряется от отметки  (фокальная плоскость) в левом верхнем углу фотоаппарата до объекта. Если расстояние до объекта слишком мало, мигает индикатор подтверждения фокусировки .
При низкой освещенности срабатывает встроенная вспышка. Если при слишком маленьком расстоянии до объекта нижняя часть изображения получается темной, отодвиньтесь от объекта.
- **Если вы используете зум-объектив, снимайте в телеположении.**
Если вы используете зум-объектив, при съемке в телеположении объект получается крупнее.

Съемка движущихся объектов

Для съемки движущегося объекта (это может быть бегущий ребенок или движущийся автомобиль) используйте режим < > (Спорт).

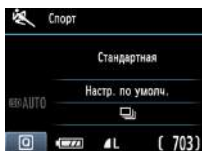
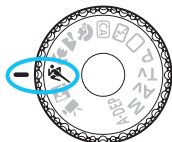

Рекомендации по съемке

- **Используйте телеобъектив.**

Рекомендуется использовать телеобъектив, чтобы можно было снимать с большого расстояния.

- **Для фокусировки используйте центральную точку автофокусировки.**

Наведите центральную точку автофокусировки на объект, затем наполовину нажмите кнопку спуска затвора для автофокусировки. Во время автофокусировки постоянно подается негромкий звуковой сигнал. Если фокусировка невозможна, индикатор подтверждения фокусировки <●> начинает мигать.

Когда захотите сделать снимок, полностью нажмите кнопку спуска затвора. При удерживании нажатой кнопки спуска затвора производится серийная съемка (макс. прибл. 3 кадра/с в качестве JPEG) и выполняется автофокусировка.





В условиях низкой освещенности, когда более вероятно сотрясение камеры, в нижней левой части видоискателя мигает индикация выдержки. Держите камеру неподвижно и сделайте снимок.

Съемка портретов ночью

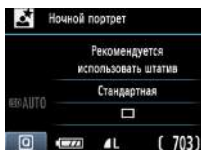
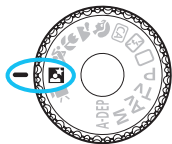
Для съемки объектов ночью и получения естественно выглядящего заднего плана используйте режим  (Ночной портрет).



Рекомендации по съемке

- **Используйте широкоугольный объектив и штатив.**
Если вы используете зум-объектив, установите его в широкоугольное положение для получения более широкого ночного вида. Кроме того, для предотвращения сотрясения камеры используйте штатив.
- **Фотографируемый человек должен находиться на расстоянии не более 5 м от камеры.**
При низкой освещенности автоматически срабатывает встроенная вспышка для получения правильной экспозиции объекта. Эффективная дальность действия встроенной вспышки составляет 5 м от фотоаппарата.
- **Снимайте также в режиме  (Полностью автоматический режим).**
Так как при съемке ночью вероятно сотрясение камеры, рекомендуется также снимать в режиме  (Полностью автоматический режим).



- Попросите вашу модель не двигаться даже после срабатывания вспышки.
- Если автоспуск используется вместе со вспышкой, то индикатор автоспуска мигнет при съемке.

Q Быстрая настройка

Пример: Режим портрет

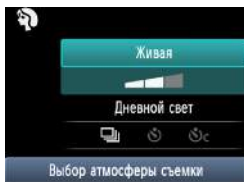

В режимах базовой зоны, когда отображены настройки съемки Вы можете нажать клавишу <Q>, чтобы отобразить экран быстрого выбора. В таблице, приведенной ниже, обозначены функции, которые могут быть установлены на экране быстрого выбора в каждом из режимов базовой зоны.

1 Установите диск установки режима на режим базовой зоны.

2 Нажмите кнопку <Q>. (☺10)

▶ Открывается экран быстрого выбора.

3 Установите функцию.

- Клавишами <▲▼> выберите функцию. (Этот шаг можно пропустить в режимах □/□.)
- ▶ Будут отображены выбранная функция и Руководство по функциям (стр. 47).
- Нажмите клавиши <◀▶> или поверните <☺☺☺> диск, чтобы изменить настройку.

Функции, которые можно установить в режимах базовой зоны

● : Устанавливается автоматически ○ : Выбирается пользователем □ : Выбор невозможен

Функция		□ (стр. 50)	□ (стр. 54)	CA (стр. 55)	☺ (стр. 58)	☺ (стр. 59)	☺ (стр. 60)	☺ (стр. 61)	☺ (стр. 62)
Режим съемки	□ : Покадровая съемка	○	○	○		○	○		○
	☺ : Серийная съемка			○	○			○	
	Таймер автоспуска								
	☺ : 10 с	○	○	○	○	○	○	○	○
	☺ : Серийная*	○	○	○	○	○	○	○	○
Вспышка	Автоматическое срабатывание	●		○	●		●		●
	Вспышка вкл. (Срабатывает всегда)			○					
	Вспышка откл.		●	○		●		●	
Выбор атмосферы съемки (стр. 64)				○	○	○	○	○	○
Съемка по освещению или сцене (стр. 67)					○	○	○	○	
Размытие/повышение резкости фона (стр. 56)				○					

* Используйте клавиши <▲▼>, чтобы установить количество кадров для серийной съемки.

Выбор атмосферы съемки

Вы можете установить атмосферу для съемки, за исключением режимов <□> (Полностью автоматический режим) и <☒> (Без вспышки).

Атмосфера	□	☒	CA	🌀	🏔️	🌸	🌿	🌧️	Эффект атмосферы
(1) Стандартная			○	○	○	○	○	○	Не настроено
(2) Живая			○	○	○	○	○	○	Низкая / Стандартная / Сильная
(3) Мягкая			○	○	○	○	○	○	Низкая / Стандартная / Сильная
(4) Теплая			○	○	○	○	○	○	Низкая / Стандартная / Сильная
(5) Усиленная			○	○	○	○	○	○	Низкая / Стандартная / Сильная
(6) Холодная			○	○	○	○	○	○	Низкая / Стандартная / Сильная
(7) Ярче			○	○	○	○	○	○	Слабый / Средний / Сильный
(8) Темнее			○	○	○	○	○	○	Слабый / Средний / Сильный
(9) Монохромное			○	○	○	○	○	○	Синее / Ч/Б / Сепия

1 Установите диск установки режима на один из следующих режимов: <CA>, <🌀>, <🏔️>, <🌸>, <🌿> или <🌧️>.



2 Выведите изображение на ЖК-видеоискатель.

- Вы можете наблюдать эффект атмосферы, когда изображение отобразится в ЖКД-видеоискателе.
- Нажмите клавишу <☒>, чтобы переключиться в режим съемки с использованием ЖКД-видеоискателя.

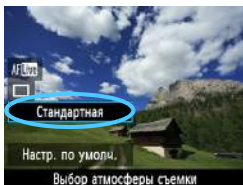

3 На экране быстрого выбора выберите нужную атмосферу.

- Нажмите кнопку <Q> (🌀10).
- Нажмите клавишу <▲▼>, чтобы выбрать [Стандартная]. [Выбор атмосферы съемки] появится внизу экрана.
- Нажмите клавиши <◀▶> или поверните <🌀> диск, чтобы выбрать нужную атмосферу.
- ▶ На ЖК-дисплее будет видно, как будет выглядеть изображение в выбранной атмосфере.

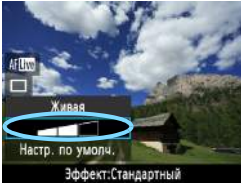

4 Установите эффект атмосферы.

- Нажмите клавиши <▲▼> для выбора панели эффектов, чтобы внизу появилось [Эффект].
- Нажмите клавиши <◀▶> или поверните <☀> диск, чтобы выбрать нужный эффект.

5 Сделайте снимок.

- Чтобы выполнить съемку, когда изображение отображено в ЖКД-видеоискателе, нажмите кнопку спуска затвора.
- Для возвращения к съемке с помощью видеоискателя нажмите клавишу <📷>, чтобы выйти из режима съемки с использованием ЖКД-видеоискателя. Затем полностью нажмите кнопку спуска затвора, чтобы выполнить съемку.
- Если изменяется режим съемки либо отключается питание путем перевода переключателя питания в положение <OFF>, настройка вернется обратно к [Стандартная].



- Изображение, которое показывается в ЖКД-видеоискателе с примененными настройками атмосферы, будет немного отличаться от реальной фотографии.
- Использование вспышки может минимизировать эффект атмосферы.
- При съемке в ярком свете вне помещения яркость и атмосфера изображения, которое показывается в ЖКД-видеоискателе, может немного отличаться от реальной фотографии. Установите [☀: Яркость ЖКД] на 4 и смотрите на изображение в ЖКД-видеоискателе, когда экран не подвержен влиянию случайного света.



Если Вы не хотите, чтобы изображение показывалось в ЖКД-видеоискателе при установке функций, нажмите клавишу <Q> после шага 1. Когда Вы нажмете клавишу <Q>, отобразится экран быстрого выбора и Вы сможете установить [Выбор атмосферы съемки] и [Съемка по освещению или сцене] и затем снимать с помощью видеоискателя.

Настройки атмосферы

(1) Стандартная

Стандартные характеристики изображения для соответствующего режима съемки. Имейте в виду, что имеет характеристики, приспособленные для портретов, а - для пейзажей. Каждая атмосфера является изменением характеристик изображения соответствующего режима съемки.

(2) Живая

Объект будет выглядеть резко и живо. Фотография будет выглядеть более впечатляюще, чем при настройке [Стандартная].

(3) Мягкая

Объект будет выглядеть более мягко и изящно. Хорошо подходит для портретов, фотографий домашних животных, цветов и пр.

(4) Теплая

Объект будет выглядеть более мягко с теплыми цветами. Хорошо подходит для портретов, фотографий домашних животных и других объектов, которым Вы хотите придать более теплую атмосферу.

(5) Усиленная

При том, что общая яркость немного приглушена, на объекте делается акцент, чтобы он выглядел более насыщенным. Человек или живой объект выдвигается еще больше.

(6) Холодная

Общая яркость немного приглушена, а цветовая гамма более холодная. Объект в тени будет выглядеть более спокойным и впечатляющим.

(7) Ярче

Фотография будет выглядеть ярче.

(8) Темнее

Фотография будет выглядеть темнее.

(9) Монохромное

Фотография будет монохромной. Вы можете установить монохромный цвет на черно-белый, сепия или синий. Если выбрана установка [Монохромное], в видоискателе появляется значок .

Съемка по освещению или сцене

В режимах базовой зоны <👤> (Портрет), <🏞️> (Пейзаж), <🌸> (Макро), и <🏃> (Спорт) Вы можете выполнять съемку, когда настройки соответствуют освещению или сцене. Обычно [Настр. по умолч.] является адекватной настройкой, но если настройки соответствуют освещению или сцене, фотография будет выглядеть более естественно для зрителя.

При съемке с использованием ЖКД-видоискателя, если Вы установите одновременно [Съемка по освещению или сцене] и [Выбор атмосферы съемки] (стр. 64), Вы должны сначала установить [Съемка по освещению или сцене]. Так будет легче увидеть результат эффекта на ЖК-дисплее.

Освещение или сцена								
(1) Настр. по умолч.				○	○	○	○	
(2) Дневной свет				○	○	○	○	
(3) Тень				○	○	○	○	
(4) Облачно				○	○	○	○	
(5) Лампы накаливания				○		○	○	
(6) Флуоресц. лампы				○		○	○	
(7) Закат				○	○	○	○	

1 Установите диск установки режима на один из следующих режимов: <👤> <🏞️> <🌸> <🏃>

2 Выведите изображение на ЖКД-видоискатель.

- При отображении изображения на экране Вы можете увидеть результат эффекта.
- Нажмите клавишу <📷>, чтобы переключиться в режим съемки с использованием ЖКД-видоискателя.



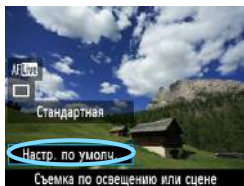

3 На экране быстрого выбора выберите освещение или сцену.

- Нажмите кнопку <Q> (10).
- Нажмите клавиши <▲▼>, чтобы выбрать [Настр. по умолч.]. Внизу экрана появится [Съемка по освещению или сцене].
- Нажмите клавиши <◀▶> или поверните <⚙> диск, чтобы выбрать нужное освещение или сцену.
- ▶ На ЖКД-видеоискателе будет показано, как будет выглядеть изображение при выбранном освещении или сцене.

4 Сделайте снимок.

- Чтобы выполнить съемку, когда изображение отображено в ЖКД-видеоискателе, нажмите кнопку спуска затвора.
- Чтобы вернуться к изображению в видеоискателе, нажмите клавишу <📷> и выйдите из режима съемки с использованием ЖКД-видеоискателя. Затем полностью нажмите кнопку спуска затвора, чтобы выполнить съемку.
- Если изменяется режим съемки либо отключается питание путем перевода переключателя питания в положение <OFF>, настройка вернется обратно к [Настр. по умолч.].

- При использовании вспышки настройка переключится на [Настр. по умолч.]. (Но в информации о съемке будет отображаться освещение или сцена, которые были установлены.)
- Если Вы хотите установить это вместе с настройкой [Выбор атмосферы съемки], установите настройку [Съемка по освещению или сцене], которая лучше всего подходит к установленной атмосфере. Например, в случае настройки [Закат] теплые цвета будут более заметны, поэтому установленная атмосфера может не сработать должным образом.

Если Вы не хотите, чтобы изображение показывалось в ЖКД-видеоискателе при установке функций, нажмите клавишу <Q> после шага 1. Когда Вы нажмете клавишу <Q>, отобразится экран быстрого выбора. Затем Вы сможете установить [Съемка по освещению или сцене] и снимать с помощью видеоискателя.

Настройки освещения и сцены

(1) Настр. по умолч.

Настройка по умолчанию.

(2) Дневной свет

Для объектов в солнечном свете. Дает более натуральное голубое небо и зелень, а также лучше воспроизводит светлоокрашенные цветы.

(3) Тень

Для объектов в тени. Подходит для передачи оттенков кожи, которые могут выглядеть синеватыми, а также для светлоокрашенных цветов.

(4) Облачно

Для объектов при облачности. Делает оттенки кожи и пейзажи, которые могут иначе выглядеть тусклыми в облачный день, более теплыми. Также подходит для светлоокрашенных цветов.

(5) Лампы накаливания

Для объектов в свете ламп накаливания. Уменьшает красно-оранжевый цветовой оттенок, появляющийся из-за света ламп накаливания.

(6) Флуоресц. лампы

Для объектов в свете флуоресцентных ламп. Подходит для всех типов флуоресцентного освещения.

(7) Закат

Подходит, когда Вы хотите запечатлеть выразительные цвета заката.

▶ Воспроизведение изображений

Далее объясняется самый простой способ воспроизведения изображений. Более подробную информацию о процедуре воспроизведения см. на стр. 175.



1 Выведите изображение на экран.

- При нажатии кнопки <▶> будет отображено последнее отснятое изображение.



2 Выберите изображение.

- Для просмотра изображений, начиная с последнего, нажмите клавишу <◀>. Для просмотра изображений, начиная с первого (самого раннего), нажмите клавишу <▶>.
- При каждом нажатии кнопки <DISP.>, формат отображения будет меняться.



Основная информация



Основная информация + качество изображения/
Номер просматриваемого изображения

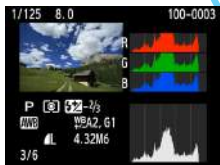

Гистограмма

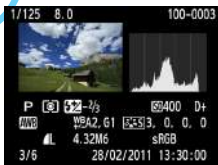

Отображение информации о параметрах съемки

3 Завершите просмотр изображений.

- Для выхода из режима просмотра изображений и возврата к отображению параметров съемки нажмите кнопку <▶>.

3

Съемка в творческом режиме

В режимах базовой зоны многие функции устанавливаются автоматически и не могут быть изменены во избежание получения испорченных снимков. Режим <P> (Программная AE) позволяет задавать различные настройки, расширяющие творческие возможности.

- В режиме <P> камера автоматически устанавливает выдержку и величину диафрагмы для получения стандартной экспозиции.
- Различия между режимами основной зоны и режимом <P> объяснены на стр. 232.
- Функции, рассматриваемые в данном разделе, могут также быть использованы в режимах <Tv>, <Av>, и <M>, объясненных в Главе 4.
- Значок ☆, справа от названия страницы означает, что данная функция доступна только в режимах творческой зоны (стр. 22).

* <P> означает «Программа».

* AE означает «Автоматическая установка экспозиции».

P: Программная автоэкспозиция

Выдержка и величина диафрагмы устанавливаются камерой автоматически в соответствии с яркостью объекта. Это называется программной автоэкспозицией.

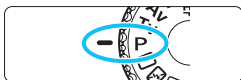

1 Поверните диск установки режима в положение <P>.



2 Сфокусируйтесь на объект.

- Смотря в видоискатель, наведите выбранную точку автофокусировки на объект. Затем наполовину нажмите кнопку спуска затвора.
- ▶ При наведении на резкость индикация в соответствующей точке автофокусировки кратковременно мигает красным цветом и загорается индикация фокусировки <●> в нижней правой части видоискателя (при покадровой автофокусировке).
- ▶ Выдержка и величина диафрагмы устанавливаются автоматически и отображаются в видоискателе.



3 Проверьте отображение.

- Если индикаторы выдержки и величины диафрагмы не мигают, будет установлена стандартная экспозиция.

4 Сделайте снимок.

- Выберите композицию кадра и полностью нажмите кнопку спуска затвора.

⚠ Если Вы используете объектив TS-E, чтобы сдвинуть объектив вертикально, или используете удлинительное кольцо, стандартная экспозиция может не быть установлена либо будет установлена неправильная экспозиция.



Рекомендации по съемке

- **Поменяйте чувствительность ISO или используйте встроенную вспышку.**

В соответствии с объектом съемки и уровнем освещенности можно изменить чувствительность ISO (стр. 77) или использовать встроенную вспышку (стр. 88). В режиме <P> встроенная вспышка не срабатывает автоматически. Поэтому в условиях низкой освещенности нажмите кнопку <⚡> (Вспышка), чтобы поднялась встроенная вспышка. (Вы также можете поднять встроенную вспышку, выбрав значок <⚡_{up}> на экране быстрого выбора.)

- **Программа может быть сдвинута. (Сдвиг программы)**

После нажатия кнопки спуска затвора наполовину поверните диск <⌚> для изменения комбинации (программы) выдержки и величины диафрагмы. После съемки кадра режим сдвига программы автоматически отменяется. Сдвиг программы не может использоваться при съемке со вспышкой.

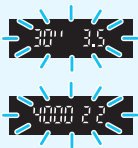

- Если мигают значение «30''» выдержки и максимальная величина диафрагмы, это означает недодержку. Увеличьте чувствительность ISO или используйте вспышку.
- Если выдержка «4000» и минимальная величина диафрагмы мигают, это означает переэкспонирование. Уменьшите чувствительность ISO.



Различия между режимами <P> и <□> (Полностью автоматический режим)

В режиме <□> многие функции, такие как режим автофокусировки, режим перевода кадров и встроенная вспышка, устанавливаются автоматически во избежание получения испорченных снимков. Количество функций, которые может задать пользователь, ограничено. В режиме <P> автоматически устанавливается только выдержка и величина диафрагмы. Можно свободно задавать режим автофокусировки, режим перевода кадров, настройки встроенной вспышки и другие функции (стр. 232).

MENU Установка качества записываемых изображений

Можно выбрать количество пикселей и качество изображения. Предусмотрено десять установок качества записи изображения: **L**, **L**, **M**, **M**, **S1**, **S1**, **S2**, **S3**, **RAW**, **RAW + L**.

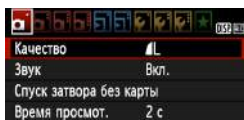

1 Выберите [Качество].

- На вкладке [MENU] выберите пункт [Качество], затем нажмите кнопку <SET>.
- Появится экран [Качество].

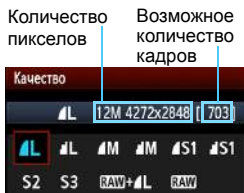

2 Выберите уровень качества записываемых изображений.

- Чтобы помочь Вам выбрать нужное качество, будет отображено количество пикселей при определенном качестве и количество возможных снимков. Затем нажмите кнопку <SET>.

Рекомендации по установкам уровня качества записи изображений (примерные)

Качество		Количество записываемых пикселей (млн пикселей)	Размер файла (Мбайт)	Возможное количество кадров	Макс. длина серии
L	Высокое качество	Прибл. 12,2 (12,2M)	4,4	830	830
			2,2	1600	1600
M	Среднее качество	Прибл. 6,3 (6,3M)	2,6	1400	1400
			1,4	2630	2630
S1	Низкое качество	Прибл. 3,4 (3,4M)	1,7	2130	2130
			0,9	4060	4060
S2	Низкое качество	Прибл. 2,5 (2,5M)	1,2	2880	2880
S3			Прибл. 0,35 (0,35M)	0,3	11280
RAW	Высокое качество	Прибл. 12,2 (12,2M)	16,7	210	5
RAW + L			16,7+4,4	170	1

* Цифры, касающиеся размера файла, количества возможных снимков и максимальной длины серии, основаны на стандартах тестирования (ISO 100, стиль изображения — Стандартное), применяемых компанией Canon, при использовании карты памяти емкостью 4 Гбайта. Эти цифры будут зависеть от объекта съемки, марки карты памяти, чувствительности ISO, стиля изображения, пользовательских функций и других параметров.

? Часто задаваемые вопросы

- **Требуется выбрать качество изображения в соответствии с размером бумаги для печати.**

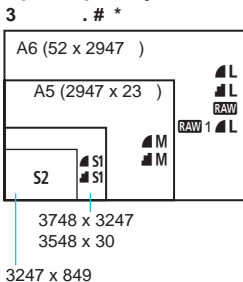

При выборе качества записи изображения воспользуйтесь диаграммой слева. Если необходимо кадрировать изображение, рекомендуется выбирать более высокое качество (большее количество пикселей), например **L**, **L**, **RAW**, или **RAW + L**. **S2** подходит для просмотра изображений в цифровой рамке для фотографий. **S3** подходит для отправки изображения по электронной почте или для использования на веб-сайте.

- **Каковы различия между настройками **L** и **L**?**
Это обозначает различное качество изображения из-за различной степени сжатия. Даже при одинаковом количестве пикселей качество изображения **L** будет выше. При выборе **L** качество изображения будет несколько ниже, но на карту памяти поместиться большее количество снимков. Как **S2**, так и **S3** имеют **L** (Высокое) качество.
- **Мне удалось снять больше фотографий, чем отображенное количество возможных снимков.**
В зависимости от условий съемки количество сделанных снимков может быть больше указанного. Значение может быть также меньше, чем указанное. Указанное количество возможных снимков является приблизительным.
- **Отображается ли в камере максимальная длина серии?**
Максимальная длина серии отображается в правой части видоискателя. Поскольку это только одноразрядный индикатор **0 - 9**, любое число больше 9 отображается лишь как «9». Обратите внимание: это число отображается также в том случае, если в камеру не установлена карта памяти. Будьте внимательны, не фотографируйте без карты.
- **Когда следует использовать режим **RAW**?**
Изображения **RAW** требуют обработки с помощью компьютера. Подробную информацию см. в разделах «Изображения типа **RAW**» и «Изображения типа **RAW + L**» на следующей странице.

Изображения типа RAW

RAW – это необработанные данные изображения до их преобразования в изображения **L** или другие изображения. Хотя для отображения изображений типа **RAW** на экране компьютера требуется программное обеспечение Digital Photo Professional (предоставляется, стр. 264), некоторые функции настройки изображений возможны только при использовании изображений типа **RAW**. Настройка **RAW** эффективна, если Вы хотите самостоятельно с высокой точностью изменить изображение или сфотографировать важный сюжет.

Изображения типа RAW + L

При съемке изображений типа **RAW + L** во время съемки одного кадра записываются изображения **RAW** и **L**. На карте памяти одновременно сохраняются два изображения. Эти два изображения сохраняются в одной и той же папке в виде файлов с одинаковым номером (с расширением .JPG для JPEG и .CR2 для RAW). Изображения **L** можно просматривать или печатать даже с помощью компьютера, на котором не установлено программное обеспечение из комплекта фотоаппарата.

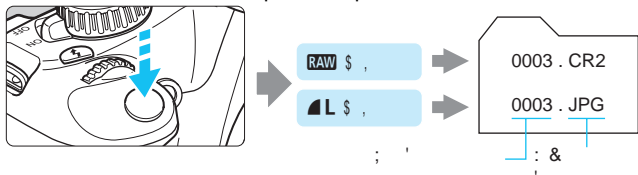

При использовании имеющегося в продаже программного обеспечения изображения RAW могут не отображаться. Рекомендуется использовать прилагаемое программное обеспечение.

ISO: Изменение Числа ISO ☆

Установите чувствительность ISO (чувствительность датчика изображения к свету) в соответствии с уровнем внешней освещенности. В режимах базовой зоны чувствительность ISO устанавливается автоматически (стр. 78).

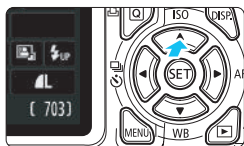

- 1 **Нажмите кнопку <▲ ISO>.**
 - ▶ Появится экран [Число ISO].



- 2 **Установите чувствительность ISO.**
 - Нажмите клавиши <◀▶> или поверните <☀> диск, чтобы выбрать нужную чувствительность ISO, затем нажмите <SET>.
 - Если выбрано значение [AUTO], чувствительность ISO устанавливается автоматически (стр. 78).

Рекомендации по установке чувствительности ISO

Чувствительность ISO	Условия съемки (Без вспышки)	Дальность действия вспышки
100 - 400	Вне помещения в солнечный день	Чем больше чувствительность ISO, тем длиннее будет эффективное расстояние работы вспышки (стр. 88).
400 - 1600	В пасмурный день или вечером	
1600 - 6400	В помещении при слабом освещении или ночью	

* Высокие значения ISO приведут к зернистости в изображениях.



- Если в меню [☛: Пользоват. функции (C.Fn)] параметр [5: Приоритет светов] установлен в положение [1: Разрешен], настройка ISO 100 не может быть установлена (стр. 220).
- Съемка в условиях высоких температур может привести к зернистости в изображениях. Длительные выдержки также могут привести к появлению неправильных цветов на изображении.
- Если съемка производится при высоких значениях чувствительности ISO, на изображении могут становиться заметными шумы (горизонтальные полосы, световые точки и т.п.).



Если в меню [☛: Пользоват. функции (C.Fn)] параметр [9: Функция кнопки вспышки] установлен на [1: ISO], Вы можете установить чувствительность ISO с помощью клавиши <⚡>.

ISO [AUTO]



Если для чувствительности ISO задано значение **[AUTO]**, фактически устанавливаемое значение чувствительности ISO отображается при нажатии кнопки спуска затвора наполовину. Как указано ниже, чувствительность ISO автоматически устанавливается в соответствии с режимом съемки.

Режим съемки	Установка чувствительности ISO
	Автоматически устанавливается в диапазоне ISO 100 - 3200
P/Tv/Av/M⁺/A-DEP	Автоматически устанавливается в диапазоне ISO 100 - 6400 ²
	Фиксированное значение ISO 100
Со вспышкой	Фиксированное значение ISO 800 ^{3*4*5}

- *1: Фиксированное значение ISO 800 при ручной выдержке.
- *2: Зависит от установленного максимального значения чувствительности ISO.
- *3: Если заполняющая вспышка приводит к переэкспонированию, будет установлена чувствительность ISO 100 или более.
- *4: При использовании отраженной вспышки со внешней вспышкой Speedlite в режимах базовой зоны (за исключением), <P> или режиме <A-DEP>, ISO 800 - 1600 (до максимального значения) будет установлено автоматически.
- *5: Зафиксировано на уровне ISO 400, если максимальный лимит составляет ISO 400.



- Если установлена настройка **[AUTO]**, значение чувствительности ISO отображается с шагом в одну ступень. Однако фактическое значение чувствительности ISO может быть установлено более точно. Поэтому в информации о параметрах съемки (стр. 198) изображения в качестве значения чувствительности ISO можно найти значение ISO 125 или 640.
- В режиме чувствительность ISO, показанная в таблице, используется даже тогда, когда ISO 100 не отображено.

MENU Установка максимального значения чувствительности ISO для ISO Авто *

Для ISO Авто максимальное значение чувствительности ISO может быть установлено в пределах 400 - 6400.

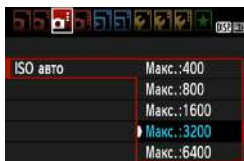

На вкладке выберите пункт **[ISO авто]**, затем нажмите кнопку <SET>. Выберите чувствительность ISO, затем нажмите кнопку <SET>.

Выбор оптимальных характеристик изображения объекта ☆

Выбрав стиль изображения, Вы можете получить характеристики изображения, которые соответствуют Вашему вкусу или объекту. В режимах базовой зоны невозможно выбрать стиль изображения.

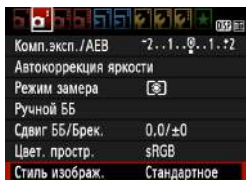

1 Выберите пункт [Стиль изображ.].

- На вкладке [AF] выберите пункт [Стиль изображ.], затем нажмите кнопку <SET>.
- ▶ Появится экран выбора стиля изображения.

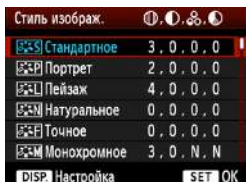

2 Выберите стиль изображения.

- Выберите стиль изображения и затем нажмите <SET>.
- ▶ Стиль изображения будет установлен и меню появится снова.

Характеристики стиля изображения

Стандартное

Изображение выглядит ярким, резким и четким. Это универсальный стиль изображения, подходящий для большинства сюжетов.

Портрет

Для получения красивых оттенков кожи. Изображение выглядит смягченным. Хорошо подходит для портретов крупным планом. Данный стиль изображения выбирается автоматически, когда диск установки режима установлен в положение <P>. Изменяя параметр [Цветовой тон] (стр. 111), можно настроить оттенок кожи.

Пейзаж

Обеспечивает яркие синие и зеленые цвета, а также очень резкие и четкие изображения. Эффективен для съемки выразительных пейзажей. Данный стиль изображения выбирается автоматически, когда диск установки режима установлен в положение <L>.

Натуральное

Этот стиль изображения предназначен для пользователей, предпочитающих выполнять обработку изображений на компьютере. Для получения изображения в естественных приглушенных тонах.

Точное

Этот стиль изображения предназначен для пользователей, предпочитающих выполнять обработку изображений на компьютере. Если объект фотографируется при цветовой температуре 5200К, производится колориметрическая настройка цвета в соответствии с цветом объекта. Изображение выглядит тусклым и приглушенным.

Монохромное

Служит для создания черно-белых изображений.



Монохромные изображения, снятые в качестве, отличном от **RAW**, не могут быть превращены обратно в цветные. Если вы вновь захотите снимать в цвете, не забудьте отменить установку [**Монохромное**]. Если установлено [**Монохромное**], в видеискателе появится <**B/W**>.

Пользов. 1-3

Можно зарегистрировать один из базовых стилей, например [**Портрет**], [**Пейзаж**], файл стиля изображения и т.п., а также настроить его в соответствии со своими предпочтениями (стр. 113). Для любого пользовательского стиля изображения, который не был настроен, действуют те же настройки, что и для стиля изображения [**Стандартное**].

AF: Изменение режима автофокусировки ☆

Вы можете выбрать режим AF (автофокусировка), соответствующий условиям съемки или объекту. В режимах базовой зоны оптимальный режим автофокусировки устанавливается автоматически.

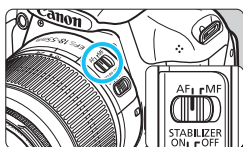

- 1 Установите переключатель режима фокусировки на объективе в положение <AF>.

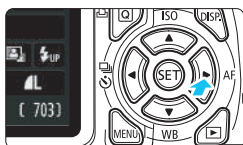

- 2 Нажмите кнопку <▶ AF>.
▶ Появляется экран [Режим AF].

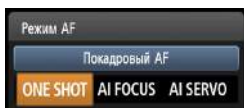

- 3 Выберите режим автофокусировки.

- Нажмите клавиши <◀▶> или поверните <⚙> диск, чтобы выбрать нужный режим автофокусировки, затем нажмите <Ⓢ>.

- 4 Сфокусируйтесь на объект.

- Наведите точку автофокусировки на объект и наполовину нажмите кнопку спуска затвора. Камера будет производить фокусировку в соответствии с выбранным режимом автофокусировки.

Режим One-Shot AF (покадровая автофокусировка) для съемки неподвижных объектов

Подходит для неподвижных объектов. При нажатии кнопки спуска затвора наполовину камера фокусируется только один раз.

- При наведении на резкость индикация внутри соответствующей точки автофокусировки кратковременно загорается красным цветом, и в видоискателе загорается также индикация подтверждения фокусировки <●>.
- В случае оценочного замера (стр. 100) экспозиция устанавливается в момент завершения фокусировки.
- Пока кнопка спуска затвора удерживается наполовину нажатой, фокусировка остается фиксированной. При необходимости можно изменить композицию кадра.

- Если не удастся добиться фокусировки, индикатор подтверждения фокусировки <●> в видоискателе начинает мигать. В этом случае невозможно произвести съемку, даже если полностью нажать кнопку спуска затвора. Измените композицию кадра и попробуйте сфокусироваться еще раз. Также см. раздел «Объекты, сложные для фокусировки» (стр. 85).
- Если [Звук] установлен на [Откл.], при завершении фокусировки звуковой сигнал не подается.

Режим AI Servo AF для съемки движущихся объектов

Этот режим автофокусировки предназначен для съемки движущихся объектов, когда расстояние фокусировки постоянно изменяется. Пока кнопка спуска затвора удерживается наполовину нажатой, производится непрерывная фокусировка на объект.

- Экспозиция устанавливается в момент выполнения съемки.
- Если установлен автоматический выбор точки автофокусировки (стр. 83), камера в первую очередь использует для фокусировки центральную точку. Во время автофокусировки, даже если объект смещается в сторону от центральной точки, камера продолжает отслеживать фокусировку до тех пор, пока объект попадает в зону действия другой точки автофокусировки.

В режиме AI Servo AF (следающая автофокусировка) звуковой сигнал при достижении фокусировки не подается. Кроме того, не загорается индикатор подтверждения фокусировки <●> в видоискателе.

Режим AI Focus AF (интеллектуальная автофокусировка), используемый для автоматического переключения режима автофокусировки

В режиме AI Focus AF (интеллектуальная автофокусировка) осуществляется автоматическое переключение из режима One-Shot AF (покадровая автофокусировка) в режим AI Servo AF (следающая автофокусировка), если объект съемки начинает двигаться.

- Если объект начинает двигаться после того, как была установлена фокусировка в режиме One-Shot AF (покадровая автофокусировка), камера фиксирует движение и автоматически переключает режим автофокусировки в режим AI Servo AF (следающая автофокусировка).

Если в режиме AI Focus AF (интеллектуальная автофокусировка) удается добиться фокусировки с помощью режима Servo (следающая), будет подаваться негромкий звуковой сигнал. Однако не загорается индикатор подтверждения фокусировки <●> в видоискателе.

Выбор точки автофокусировки ☆

В режимах базовой зоны фотоаппарат обычно фокусируется на ближайшем объекте автоматически. Поэтому фотоаппарат может сфокусироваться не на том объекте, который Вам нужен.

В режимах <P>, <Tv>, <Av> и <M> Вы можете выбрать точку автофокусировки и использовать ее для фокусировки на нужном объекте.

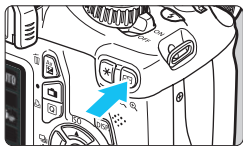

1 Нажмите кнопку <AF-ON>. (Ⓟ6)

- ▶ Выбранная точка автофокусировки отображается на ЖК-дисплее и в видоискателе.



2 Выберите нужную точку автофокусировки.

- Клавишами <⬆/⬇> выберите точку автофокусировки.
- Глядя в видоискатель, можно выбрать точку автофокусировки, поворачивая диск <Ⓟ> до тех пор, пока нужная точка автофокусировки не загорится красным цветом.
- Если подсвечиваются все точки автофокусировки, включается автоматический выбор точки автофокусировки. Точка автофокусировки будет выбрана автоматически, чтобы сфокусироваться на объекте.
- Нажатие кнопки <SET> переключает выбор точки автофокусировки между центральной точкой автофокусировки и автоматическим выбором точки автофокусировки.

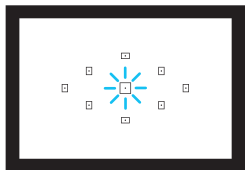

3 Сфокусируйтесь на объект.





- Наведите точку автофокусировки на объект и нажмите кнопку спуска затвора наполовину для фокусировки.

Рекомендации по съемке

- При съемке портрета с близкого расстояния используйте режим **One-Shot AF** и **фокусируйтесь по глазам**. При выполнении начальной фокусировки по глазам можно изменить композицию кадра, и лицо останется в фокусе.
- Если фокусировку выполнить сложно, выберите и используйте **центральную точку автофокусировки**. Центральная точка автофокусировки наиболее чувствительная из девяти точек автофокусировки.
- Для упрощения фокусировки на движущиеся объекты, установите камеру в режим автоматического выбора точки автофокусировки или **AI Servo AF (следающая автофокусировка)** (стр. 82). Центральная точка автофокусировки будет выбрана, чтобы сфокусироваться на объекте. Во время автофокусировки, даже если объект смещается в сторону от центральной точки, камера продолжает отслеживать фокусировку до тех пор, пока объект попадает в зону действия другой точки автофокусировки.

Подсветка для автофокусировки с помощью встроенной вспышки

В условиях низкой освещенности при нажатии кнопки спуска затвора наполовину встроенная вспышка выдает короткую серию вспышек. Объект освещается для упрощения автофокусировки.

- Лампа помощи автофокусировки не будет включаться в следующих режимах съемки: ,  и .
- Лампа помощи автофокусировки не включается в режиме AI Servo AF.
- Эффективное расстояние лампы помощи автофокусировки встроенной вспышки составляет примерно 4 м.
- В режимах творческой зоны, когда встроенная вспышка поднимается с помощью кнопки  (стр. 88), лампа помощи автофокусировки включится при необходимости.

 Если установлен экстендер (продается отдельно) и максимальная диафрагма объектива становится менее $f/5,6$, автофокусировка невозможна (за исключением режимов [По изображ.] и [По изображ.] во время съемки с использованием ЖКД-видеоискателя). Подробные сведения см. в инструкции по эксплуатации экстендера.

Объекты, сложные для фокусировки

Автофокусировка может не сработать (индикация подтверждения фокусировки в видоискателе <●> мигает) с определенными объектами, такими как:

- Малоконтрастные объекты.
(Пример: голубое небо, однотонные стены и т.п.)
- Объекты с низкой освещенностью
- Объекты в очень ярком контровом свете или сильно отражающие свет объекты
(Пример: автомобили с полированным кузовом и т.п.)
- Точка автофокусировки охватывает близкие и удаленные объекты
(Пример: животные в клетке и т.п.)
- Объекты с повторяющейся структурой
(Пример: окна небоскреба, клавиатура компьютера и т.п.)

В таких случаях выполните одну из следующих операций.

- (1) В режиме One-Shot AF (покадровая автофокусировка) зафиксируйте фокусировку на каком-либо объекте, находящемся на том же расстоянии от камеры, что и фотографируемый объект, а затем измените композицию кадра (стр. 52).
- (2) Установите переключатель режима фокусировки на объективе в положение <MF> и выполните фокусировку вручную.



Условия, при которых в режимах автофокусировки [По изображ.] и [По изображ.] при съемке с использованием ЖКД-видоискателя сфокусироваться сложно, описаны на странице 132.

MF: Ручная фокусировка

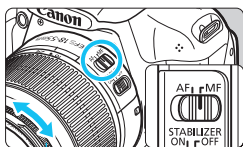

Кольцо фокусировки

1 Установите переключатель режима фокусировки на объективе в положение <MF>.

2 Сфокусируйтесь на объекте.

- Произведите фокусировку, поворачивая кольцо фокусировки объектива до тех пор, пока объект в видоискателе не будет сфокусирован.



Если при ручной фокусировке наполовину нажать кнопку спуска затвора, соответствующая точка автофокусировки кратковременно замигает красным цветом, прозвучит звуковой сигнал, и в видоискателе загорится индикация подтверждения фокусировки <●>.



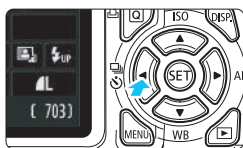

Серийная съемка ☆

Можно снимать со скоростью примерно до 3 кадра/с. Эта функция эффективна при съемке бегущего на Вас ребенка или различных выражений лица.



1 Нажмите кнопку <  >.

2 Выберите <  >.

- Нажмите клавиши <  > или поверните <  > диск, чтобы выбрать серийную съемку <  >, затем нажмите <  >.

- Скорость серийной съемки будет отличаться в зависимости от качества записываемых изображений (стр. 74).

JPEG : Макс. припл. 3 кадра/с

RAW : Макс. припл. 2 кадра/с

RAW +  L : Припл. 0,8 кадра/с
(усредненное значение)

3 Сделайте снимок.

- Фотоаппарат производит серийную съемку, пока кнопка спуска затвора удерживается полностью нажатой.

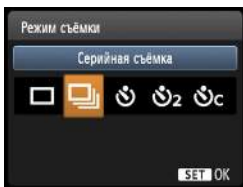

Рекомендации по съемке

- Также установите режим автофокусировки (стр. 81), подходящий объекту.
- Для движущегося объекта
В режиме AI Servo AF при серийной съемке производится непрерывная фокусировка.
- Для неподвижных объектов
В режиме One-Shot AF при серийной съемке камера фокусируется только один раз.



- В зависимости от установленного качества записываемого изображения, если [3: Шумопод. при длит. выдержке] (стр. 219) установлено на [1: Авто] или [2: Вкл.], либо если [4: Шумопод. при высоких ISO] установлено в [4: Пользовател. функции (C.Fn)] на [2: Сильная], скорость серийной съемки может быть ниже и длина серии при серийной съемке может уменьшиться.
- В режиме AI Servo AF (следающая автофокусировка) скорость серийной съемки может немного снижаться в зависимости от объекта съемки и используемого объектива.
- Скорость серийной съемки также может снижаться при съемке в помещении и в условиях низкой освещенности.

Использование автоспуска

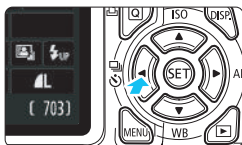

1 Нажмите кнопку <◀ [MENU] [ON/OFF] ▶>.

2 Выберите режим автоспуска.

- Нажмите клавиши <◀▶> или поверните < [DISK] > диск, чтобы выбрать нужный автоспуск, затем нажмите < [SET] >.

☺ : Автоспуск с 10-секундной задержкой

☺₂ : Автоспуск с 2-секундной задержкой*

☺_C : Автоспуск с 10-секундной задержкой плюс серийная съемка



Клавишами <▲▼> установите количество кадров (2-10), которые требуется снять с использованием автоспуска.

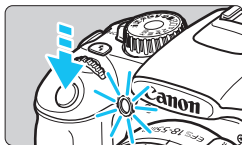
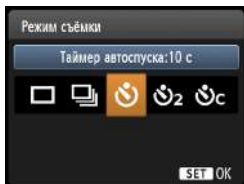

3 Сделайте снимок.

- Смотря в видоискатель, сфокусируйтесь на объекте, затем полностью нажмите кнопку спуска затвора.
- ▶ Работу автоспуска можно контролировать по индикатору автоспуска, звуковому сигналу или обратному отсчету (в секундах) на ЖК-дисплее.
- ▶ За 2 с до съемки индикатор автоспуска начинает гореть постоянно, а частота подачи звукового сигнала увеличивается.



В режиме <☺_C> временной интервал между снимками может быть увеличен в зависимости от настроек съемки таких, как качество записываемого изображения и использование вспышки.



- После съемки с использованием автоспуска убедитесь, что полученное изображение имеет правильную фокусировку и экспозицию (стр. 70).
- Если при нажатии кнопки спуска затвора Вы не будете смотреть в видоискатель, закройте его крышкой окуляра (стр. 229). При попадании в видоискатель света в момент съемки экспозиция может быть нарушена.
- При использовании автоспуска для съемки автопортрета предварительно зафиксируйте фокусировку (стр. 52) по объекту, расположенному на примерно таком же расстоянии, на каком вы будете находиться во время съемки.
- Для отмены автоспуска после его приведения в действие нажмите кнопку <◀ [MENU] [ON/OFF] ▶>. Для отмены автоспуска во время съемки с использованием ЖКД-видоискателя установите переключатель питания в положение <OFF>.

⚡ Использование встроенной вспышки

В помещении, в условиях низкой освещенности или в контровом солнечном свете просто поднимите встроенную вспышку и нажмите кнопку спуска затвора, чтобы осуществить съемку. В режиме <P> для предотвращения сотрясения камеры выдержка устанавливается автоматически (1/60 - 1/200 с).

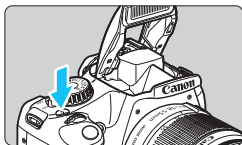

1 Нажмите кнопку <⚡>.

- В режимах творческой зоны, для съемки со вспышкой достаточно нажать кнопку <⚡>.
- Пока вспышка перезаряжается, в видоискателе отображается «⚡buSY», а на ЖК-дисплее отображается [BUSY⚡].



2 Нажмите кнопку спуска затвора наполовину.

- Убедитесь, что в левой нижней части видоискателя загорелся значок <⚡>.

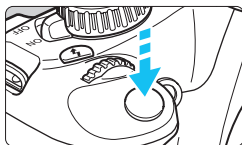

3 Сделайте снимок.

- После завершения наводки на резкость и полного нажатия кнопки спуска затвора во время съемки сработает вспышка.

Эффективная дальность действия вспышки [прибл., м]

Чувствительность ISO (стр. 77)	EF-S 18-55mm f/3.5-5.6 IS II EF-S 18-55mm f/3.5-5.6 III	
	Широкоугольное положение	Положение телефото
100	1 - 2,6	1 - 1,6
200	1 - 3,7	1 - 2,3
400	1 - 5,3	1 - 3,3
800/AUTO*	1 - 7,4	1 - 4,6
1600	1 - 10,5	1 - 6,6
3200	1 - 14,9	1 - 9,3
6400	1 - 21,0	1 - 13,1

* Для заполняющей вспышки чувствительность ISO должна быть установлена ниже ISO 800.

Рекомендации по съемке

- Если объект расположен слишком далеко, увеличьте чувствительность ISO (стр. 77). Увеличивая чувствительность ISO, можно увеличить радиус действия вспышки.
- При ярком свете уменьшите значение чувствительности ISO. Если в видоискателе мигает значение экспозиции, уменьшите значение чувствительности ISO.
- Снимите бленду объектива и следите, чтобы расстояние до объекта было не менее 1 м. Если на объектив установлена бленда или фотограф находится слишком близко к объекту съемки, нижняя часть изображения может выглядеть темной из-за перекрывания вспышки. Для важных снимков проверьте изображение на ЖК-дисплее, чтобы убедиться, что экспозиция при съемке со вспышкой выглядит естественно (без затемнения внизу).

MENU Уменьшение эффекта «красных глаз»

Использование лампы уменьшения эффекта «красных глаз» перед съемкой со вспышкой может уменьшить этот эффект. Функция уменьшения эффекта «красных глаз» работает в любом режиме съемки, за исключением < [] > < [] > < [] > < [] >.



- На вкладке [] выберите [Красные глаза] и нажмите кнопку < (SET) >. Выберите пункт [Вкл.] и нажмите кнопку < (SET) >.
- Во время съемки со вспышкой при нажатии наполовину кнопки спуска затвора загорается лампа уменьшения эффекта «красных глаз». Затем при полном нажатии кнопки спуска затвора производится съемка.



- Функция уменьшения эффекта «красных глаз» наиболее эффективна, если фотографируемый человек смотрит на лампу уменьшения эффекта «красных глаз», если комната хорошо освещена или если фотограф подойдет ближе к объекту.
- При нажатии наполовину кнопки спуска затвора индикатор в нижней части видоискателя уменьшится и выключится. Для достижения оптимальных результатов фотографируйте после выключения этого индикатора.
- Эффективность функции уменьшения эффекта «красных глаз» зависит от снимаемого объекта.





4



Расширенные приемы съемки

В данной главе используются сведения, указанные в Главе 3, и здесь описывается большее количество способов творческой съемки.

- В первой части этой главы рассматривается использование режимов <Tv> <Av> <M> <A-DEP> на диске установки режима.
- Все функции, рассматривавшиеся в Главе 3, могут быть также использованы в режимах <Tv>, <Av>, и <M>.
- Информацию о том, какие функции могут быть использованы в каждом режиме съемки можно найти на стр. 232.
- Значок ☆, справа от названия страницы означает, что данная функция доступна только в режимах творческой зоны (стр. 22).

Об указателе главного диска управления



Значок указателя < >, который отображается наряду с выдержкой, значением диафрагмы или величиной компенсации экспозиции, означает, что для изменения соответствующей настройки можно использовать диск < >.

Tv: Съемка динамичных сюжетов

При помощи режима <Tv> (Автоэкспозиция с приоритетом выдержки) на диске установки режима можно сделать четкие или размытые снимки динамичного сюжета.

* <Tv> означает «Значение времени».



Эффект размытия, создающий ощущение движения
(Длительная выдержка: 1/30 с.)



Четкое изображение динамичного сюжета
(Короткая выдержка: 1/2000 с.)



1 Поверните диск установки режима в положение <Tv>.



2 Установите требуемую выдержку.

- Рекомендации по установке выдержки см. в разделе «Рекомендации по съемке».
- Поворотом диска <  > вправо выдержка уменьшается, влево - увеличивается.



3 Сделайте снимок.

- После фокусировки и полного нажатия кнопки спуска затвора производится съемка при выбранном значении выдержки.



Индикация выдержки

ЖК-дисплей отображает значение выдержки в виде дроби. В видоискателе отображается только значение знаменателя. Кроме того, «0"5» означает 0,5 с, а «15"» означает 15 с.



Рекомендации по съёмке

- **Четкая съёмка динамичного сюжета или движущегося объекта.**
Используйте короткие выдержки, например, $1/4000$ - $1/500$ с.
- **Эффект смазки при съёмке ребенка или животного и создание ощущения быстрого движения.**
Используйте средние значения выдержки, например, $1/250$ - $1/30$ с. Следите за движущимся объектом в видоискателе и нажмите кнопку спуска затвора, чтобы сделать снимок. При использовании телеобъектива держите камеру неподвижно для предотвращения ее сотрясения.
- **Смазка изображения воды реки или фонтана.**
Используйте длительную выдержку $1/30$ с. или больше. Для предотвращения дрожания фотоаппарата используйте штатив.
- **Установите выдержку таким образом, чтобы значение диафрагмы не мигало в видоискателе.**
При нажатии кнопки спуска затвора наполовину и изменении выдержки при отображении значения диафрагмы значение диафрагмы также изменится, для сохранения постоянной экспозиции (количество света, попадающего на датчик изображения). Значение диафрагмы будет мигать, указывая на невозможность получения стандартной экспозиции из-за того, что значение диафрагмы выходит за допустимые пределы.
При слишком темной экспозиции будет мигать максимальное значение диафрагмы (самое низкое значение). В этом случае поверните диск  влево для увеличения выдержки или увеличьте значение чувствительности ISO.
При слишком светлой экспозиции будет мигать минимальное значение диафрагмы (самое высокое значение). В этом случае поверните диск  вправо для уменьшения выдержки или уменьшите значение чувствительности ISO.



⚡ Использование встроенной вспышки

Для получения правильной экспозиции при съёмке со вспышкой мощность вспышки автоматически устанавливается (автоэкспозиция вспышки) в соответствии с автоматически установленной диафрагмой. Значение выдержки синхронизации вспышки может быть установлено в пределах от $1/200$ - 30 с.

Av: Изменение глубины резкости

Чтобы размыть фон или чтобы сделать и передний, и задний план резкими, поверните диск установки режима в положение <Av> (автоэкспозиция с приоритетом диафрагмы), чтобы отрегулировать глубину резкости (диапазон приемлемой фокусировки).

* <Av> означает значение диафрагмы, т.е. размер отверстия диафрагмы внутри объектива.



Размытый фон

(при низком значении диафрагменного числа: f/5,6)



Резкий передний и задний план

(при высоком значении диафрагменного числа: f/32)

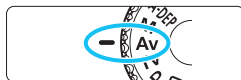

1 Поверните диск установки режима в положение <Av>.

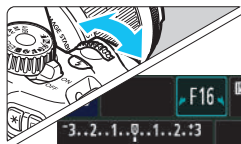

2 Установите требуемую диафрагму.

- Чем больше диафрагменное число, тем больше значение глубины резкости, где более четкая фокусировка может быть достигнута как на переднем, так и на заднем плане.
- Поворотом диска <⚙> вправо можно увеличить диафрагменное число (уменьшить диаметр отверстия диафрагмы), поворотом влево — уменьшить диафрагменное число (увеличить диаметр отверстия диафрагмы).



3 Сделайте снимок.

- Сфокусируйтесь и полностью нажмите кнопку спуска затвора. Изображение будет снято с выбранным значением диафрагмы.



Индикация диафрагмы

Чем больше диафрагменное число, тем меньше диаметр отверстия диафрагмы. Отображаемые значения величины диафрагмы будут различаться в зависимости от объектива. Если на камере не установлен объектив, в качестве значения величины диафрагмы отображается «00».

Рекомендации по съемке

- При использовании диафрагмы с высоким значением диафрагменного числа имейте в виду, что при низкой освещенности может произойти дрожание фотоаппарата.**
 При высоких значениях диафрагменного числа используются большие выдержки. При низкой освещенности выдержка может составлять 30 секунд. В этом случае увеличьте чувствительность ISO, держите камеру неподвижно или используйте штатив.
- Глубина резкости зависит не только от диафрагмы, но также от объектива и от расстояния до объекта.**
 Для широкоугольных объективов характерна большая глубина резкости (диапазон приемлемой фокусировки перед и позади точки фокусировки), поэтому при их использовании для получения резкого изображения переднего и заднего фона нет необходимости устанавливать высокое значение диафрагмы. С другой стороны для телеобъектива характерна меньшая глубина резкости. И чем меньше расстояние до объекта, тем меньше глубина резкости. Чем больше расстояние до объекта, тем больше глубина резкости.

- Установите такую диафрагму, чтобы индикатор выдержки не мигал.**

При нажатии кнопки спуска затвора наполовину и изменении значения диафрагмы при отображении выдержки значение выдержки также изменится, для сохранения постоянной экспозиции (количество света, достигающего датчика изображения). Значение выдержки будет мигать, указывая на невозможность получения стандартной экспозиции из-за того, что значение выдержки выходит за допустимые пределы.



Если снимок получается слишком темным, мигает значение выдержки «30"» (30 с). В этом случае поверните диск  влево для установки более низкого диафрагменного числа или увеличьте значение чувствительности ISO.

Если снимок получается слишком ярким, мигает значение выдержки «4000"» (1/4000 с). В этом случае поверните диск  вправо для установки более высокого значения диафрагменного числа или уменьшите значение чувствительности ISO.

⚡ Использование встроенной вспышки

Для получения правильной экспозиции при съемке со вспышкой мощность вспышки будет автоматически установлена в соответствии с установленным значением диафрагмы (автоматическая установка экспозиции вспышки). Выдержка устанавливается автоматически в диапазоне 1/200 - 30 с в соответствии с яркостью фотографируемой сцены.

При низкой освещенности экспозиция главного объекта обеспечивается автоматической вспышкой, а экспозиция заднего плана обеспечивается более длительной выдержкой, устанавливаемой автоматически. Достигается правильная экспозиция, как объекта, так и заднего плана (автоматическая синхронизация вспышки при длительной выдержке). Для предотвращения сотрясения камеры держите ее неподвижно. Рекомендуется использовать штатив. Если использовать длительную выдержку нежелательно, установите в меню [**⚡: Пользовател. функции (C.Fn)**] для параметра [**2: Выдержка синхр. вспышки в Av**] значение [**1: 1/200 - 1/60 с (авто)**] или [**2: 1/200 с (фиксированная)**] (стр. 218).

MENU Предварительный просмотр глубины резкости ☆

Диаметр отверстия (диафрагма) меняется только в момент съемки. В другое время диафрагма остается полностью открытой. Поэтому когда Вы смотрите на снимаемые объекты через видоискатель или ЖК-дисплей, глубина резкости будет казаться небольшой. С помощью процедуры, описанной ниже, Вы можете проверить глубину резкости перед тем, как снимать.

1 Включить просмотр с глубиной резкости

- В [**⚡: Пользовател. функции (C.Fn)**] установите [**8: Функция кнопки SET**] на [**5: Просмотр с глубиной резк.**] (стр. 222).
- Подробную информацию о настройках пользовательских функций см. на странице 216.

2 Выйдите из меню.

- Нажмите клавишу <MENU> два раза, чтобы выйти из меню.

3 Нажмите кнопку <SET>.

- ▶ Диафрагма будет прикрыта, и Вы сможете увидеть глубину резкости.



Вы можете изменять диафрагму при нажатой клавише <SET>, наблюдая на ЖКД-видоискателе изменение изображения (стр. 122) и оценивая изменение глубины резкости.

M: Ручная установка экспозиции

Можно установить вручную требуемую выдержку и диафрагму. Отслеживая индикатор уровня экспозиции в видоискателе, Вы можете установить экспозицию на нужном Вам уровне. Этот способ называется ручной установкой экспозиции.

* <M> означает «Ручной».



1 Поверните диск установки режима в положение <M>.



2 Установите выдержку и диафрагму.

- Для установки выдержки поворачивайте диск < >.
- Для установки значения диафрагмы, удерживайте нажатой кнопку < Av > и поверните диск < >.

Указатель стандартной экспозиции



Метка величины экспозиции

3 Сфокусируйтесь на объект.

- Нажмите кнопку спуска затвора наполовину.
- ▶ Установленная экспозиция будет отображена в видоискателе.
- Значок уровня экспозиции < > показывает, насколько отличается текущий уровень экспозиции от стандартного.

4 Установите экспозицию и сделайте снимок.

- Установите выдержку и диафрагму на нужном уровне.
- Если установленное значение экспозиции отличается больше, чем на ± 2 ступени от стандартного уровня, с правой или левой стороны индикатора величины экспозиции отображается значок < > или < >. (На ЖК-дисплее если уровень экспозиции отличается больше, чем на ± 3 ступени, значок < > будет мигать в том месте, где отображается < -3 > или < +3 >).



Если в меню [Auto Lighting Optimizer / Автокоррекция яркости] (стр. 107) установлено значение отличное от [**Запрещена**], изображение может выглядеть ярким даже при установленной более малой экспозиции.

⚡ Использование встроенной вспышки

Для получения правильной экспозиции при съемке со вспышкой мощность вспышки автоматически устанавливается (автоэкспозиция вспышки) в соответствии с установленной вручную диафрагмой. Выдержка синхронизации вспышки может быть установлена на значение от 1/200 с до 30 с, а также на ручную выдержку.

BULB: Длительные ручные выдержки



Истекшее время экспонирования

В режиме ручной длительной выдержки затвор остается открытым, пока кнопка спуска затвора удерживается нажатой. Этот режим можно использовать при съемке фейерверков и т.п.

На шаге 2 на предыдущей странице поверните диск  влево, и установите значение <BULB>. Истекшее время экспонирования отображается на ЖК-дисплее.

- ⚠ Во время длительных ручных выдержек не направляйте объектив на солнце. Тепло солнечных лучей может повредить внутренние детали камеры.
- Так как при ручной длительной выдержке изображение содержит больше шумов, чем обычно, оно может выглядеть немного зернистым.
- Вы можете уменьшить шумы, вызванные длительными выдержками, установив в меню [**⚡: Пользовател. функции (C.Fn)**] для параметра [**3: Шумопод. при длит. выдержке**] значение [**1: Авто**] или [**2: Вкл.**] (стр. 219).

 При ручных длительных выдержках рекомендуется пользоваться штативом и дистанционным переключателем (продается отдельно, стр. 229).

A-DEP: Автоэкспозиция с контролем глубины резкости

Обеспечивается автоматическая одновременная фокусировка на близкие и удаленные объекты. Для обнаружения объекта используются все точки автофокусировки, и автоматически устанавливается значение диафрагмы, необходимое для получения требуемой глубины резкости.

* <A-DEP> обозначает автоматический контроль глубины резкости. В этом режиме автоматически устанавливается глубина резкости.



1 Поверните диск установки режима в положение <A-DEP>.



2 Сфокусируйтесь на объект.

- Наведите точки автофокусировки на объекты и наполовину нажмите кнопку спуска затвора (1/4).
- Все объекты, охваченные мигающими красным светом точками автофокусировки, будут в фокусе.
- Если объект не сфокусирован, фотографировать невозможно.

3 Сделайте снимок.

? Часто задаваемые вопросы

- **Значение диафрагмы в видоискателе мигает.**
Величина экспозиции установлена правильно, но не может быть получено нужное значение глубины резкости. Используйте широкоугольный объектив или отойдите дальше от объекта.
- **Значение выдержки в видоискателе мигает.**
Если мигает значение выдержки «30"», это означает, что объект съемки слишком темный. Увеличьте чувствительность ISO. Если мигает значение выдержки «4000», это означает, что объект съемки слишком яркий. Уменьшите чувствительность ISO.
- **Использование длительной выдержки.**
Используйте штатив, чтобы зафиксировать фотоаппарат.
- **Необходимо использовать вспышку.**
Возможно использование вспышки, однако результат будет таким же, как и при использовании режима <P> при съемке со вспышкой. Невозможно получить требуемую глубину резкости.

Изменение режима замера экспозиции ★

Есть три способа (режима замера экспозиции), чтобы определить яркость объекта. Обычно рекомендуется использование оценочного замера. В режимах базовой зоны оценочный замер устанавливается автоматически.

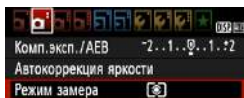

1 Выберите пункт [Режим замера].

- На вкладке [☑] выберите пункт [Режим замера], затем нажмите кнопку <SET>.

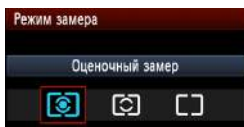

2 Задайте режим замера экспозиции.

- Выберите нужный режим замера экспозиции, затем нажмите кнопку <SET>.

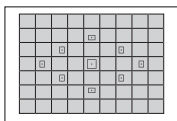

Оценочный замер

Этот способ замера экспозиции по всему изображению подходит для портретов и даже для объектов с задней подсветкой (в контровом свете). Камера автоматически устанавливает экспозицию в соответствии со сценой.

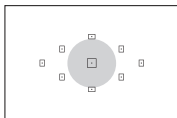



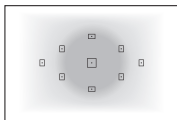

Частичный замер

Эффективен в тех случаях, когда из-за контрового света и т.п. фон значительно ярче объекта съемки. Серая зона на рисунке слева показывает, где выполняется замер яркости для получения стандартной экспозиции.



Центрально-взвешенный усредненный замер

Замер яркости производится относительно центра с последующим усреднением для всей сцены. Режим замера экспозиции предназначен для опытных пользователей.

 При  установка экспозиции будет заблокирована, когда Вы нажмете кнопку спуска затвора наполовину и фокусировка будет достигнута. При  и  установка экспозиции производится в момент экспозиции. (Установка экспозиции не блокируется, когда Вы нажмете кнопку спуска затвора наполовину.)

Установка компенсации экспозиции ☆

Av [Av] Установка компенсации экспозиции

Если не удается получить правильную экспозицию (без вспышки), задайте компенсацию экспозиции. Данная функция может быть использована в режимах творческой зоны (кроме режима <M>). Вы можете установить компенсацию экспозиции ± 5 ступеней с шагом 1/3 ступени.

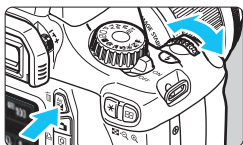

Увеличенная экспозиция для получения более яркого изображения

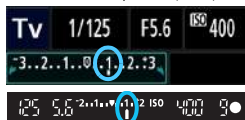

Уменьшенная экспозиция для получения более темного изображения

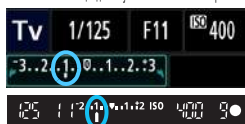

Темное изображение



Увеличенная экспозиция для получения более яркого изображения

Увеличение яркости изображения:

Удерживайте кнопку <Av [Av]> и поверните диск < [Av] > вправо.
(увеличенная экспозиция)

Уменьшение яркости изображения:

Удерживайте кнопку <Av [Av]> и поверните диск < [Av] > влево.
(уменьшенная экспозиция)

- ▶ Величина экспозиции отображается на ЖК-дисплее и в видоискателе, как показано на рисунке.
- После съемки отмените компенсацию экспозиции, установив ее обратно на 0.



- Значение компенсации экспозиции, отображаемое в видоискателе, составляет только ± 2 ступени. Если установленное значение отличается больше, чем на ± 2 ступени, с правой или левой стороны индикатора величины экспозиции отображается значок < > или < > > > .
- Компенсация экспозиции может быть также установлена с помощью [Av] Комп.эксп./АЕВ] (стр. 103). Если Вы хотите установить значение компенсации экспозиции, превышающее ± 2 ступени, Вы должны использовать [Av] Комп.эксп./АЕВ], чтобы установить его.

Компенсация экспозиции вспышки

Если не удастся задать нужную экспозицию при съемке со вспышкой, установите режим компенсации экспозиции вспышки. Компенсацию экспозиции можно задать в диапазоне ± 2 ступени с шагом $1/3$ ступени.

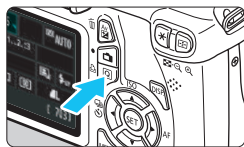

1 Нажмите кнопку $\langle \text{Q} \rangle$. ($\odot 10$)

- ▶ Отображается экран быстрого выбора (стр. 40).



2 Выберите вкладку $[\text{Flash}]$.

- Нажмите клавишу $\langle \text{Flash} \rangle$, чтобы выбрать $[\text{Flash}]$.
- ▶ [Компенс. экспозиции вспыш.] будет отображено внизу.



3 Установите значение компенсации экспозиции вспышки.

- Для увеличения яркости экспозиции при съемке со вспышкой поверните диск $\langle \text{Flash} \rangle$ вправо. (Увеличенная экспозиция) Чтобы сделать темнее, поверните диск $\langle \text{Flash} \rangle$ влево. (Уменьшенная экспозиция)
- ▶ При нажатии кнопки спуска затвора наполовину в видоискателе появится значке $\langle \text{Flash} \rangle$.
- После съемки отмените компенсацию экспозиции вспышки, установив ее обратно на 0.



 Если в $[\text{Auto Lighting Optimizer}/\text{Автокоррекция яркости}]$ (стр. 107) установлено значение, отличное от [Запрещена], изображение может выглядеть ярким даже при установленной уменьшенной компенсации экспозиции или компенсации экспозиции вспышки.

 Вы также можете установить значение компенсации экспозиции вспышки с помощью опции [Настройки встроенной вспышки] в меню $[\text{Управление вспышкой}]$ (стр.167).

MENU Автоматический брекетинг по экспозиции ☆

Данная функция позволяет улучшить использование функции компенсации экспозиции, автоматически изменяя экспозицию (до ± 2 ступеней с шагом $1/3$ ступени) для трех последовательных кадров, как показано ниже. Можно выбрать лучшую экспозицию. Эта функция называется АЕВ (Автоматический брекетинг по экспозиции).



Стандартная экспозиция



Темное изображение (уменьшенная экспозиция)



Светлое изображение (увеличенная экспозиция)

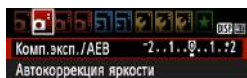

1 Выберите пункт [Комп.эксп./АЕВ].

- На вкладке [☰] выберите пункт [Комп. эксп./АЕВ], затем нажмите кнопку <SET>.



2 Установите величину автоматического брекетинга экспозиции (АЕВ).

- Дискон <☰> установите величину автоматического брекетинга экспозиции (АЕВ).
- Клавишами <◀▶> установите величину компенсации экспозиции. Если автоматический брекетинг экспозиции (АЕВ) используется в сочетании с компенсацией экспозиции, для функции автоматического брекетинга экспозиции (АЕВ) применяется среднее значение величины компенсации экспозиции.
- Для этого нажмите кнопку <SET>.
- При нажатии кнопки <MENU>, чтобы выйти из меню, величина АЕВ будет отображаться на ЖК-дисплее.

Величина АЕВ

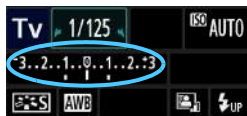

3 Сделайте съемку.

- Сфокусируйтесь и полностью нажмите кнопку спуска затвора. Три кадра в режиме брекетинга снимаются в следующей последовательности: стандартная экспозиция, уменьшенная экспозиция и увеличенная экспозиция.

Отмена режима автоматического брекетинга экспозиции (АЕВ)

- Для отключения отображения величины автоматического брекетинга экспозиции (АЕВ) выполните шаги 1 и 2.
- Установка АЕВ автоматически отменяется, если переключатель питания переводится в положение <OFF>, завершается перезарядка вспышки и т.п.



Рекомендации по съемке

● Использование АЕВ при серийной съемке:

При использовании <□> серийной съемки (стр. 86) и полном нажатии кнопки спуска затвора три кадра в режиме брекетинга снимаются в следующей последовательности: стандартная экспозиция, уменьшенная экспозиция и увеличенная экспозиция.

● Использование АЕВ в режиме <□> покадровой съемки:

Для получения трех кадров с использованием брекетинга необходимо три раза нажать кнопку спуска затвора. Три кадра в режиме брекетинга будут экспонированы в следующей последовательности: стандартная экспозиция, уменьшенная экспозиция и увеличенная экспозиция.

● Использование АЕВ совместно с автоспуском:

При использовании автоспуска <Ⓢ> <Ⓢ₂> (стр. 87) будут последовательно, с перерывом 10 с или 2 с, сняты три кадра в режиме брекетинга. Если установлено <Ⓢс> (стр. 87), количество кадров в одной серии будет в три раза больше установленного значения.



- В режиме автоматического брекетинга экспозиции (АЕВ) нельзя использовать ни вспышку, ни ручные длительные выдержки.
- Если в меню [☑] Auto Lighting Optimizer/☑ Автокоррекция яркости] (стр. 107) задано любое значение, кроме [Запрещена], эффект функции АЕВ может быть минимальным.

✳ Фиксация экспозиции ☆

Можно зафиксировать экспозицию, если область фокусировки должна отличаться от области экспомера или если требуется снять несколько кадров с одинаковой экспозицией. Для фиксации автоэкспозиции нажмите кнопку <✳>, затем измените композицию кадра и произведите съемку. Это называется фиксацией экспозиции. Данный прием удобен при съемке объектов, подсвеченных сзади.

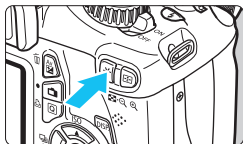

1 Сфокусируйтесь на объект.

- Нажмите кнопку спуска затвора наполовину.
- ▶ Отображается установка экспозиции.

2 Нажмите кнопку <✳>. (☁)

- ▶ В видоискателе загорается значок <✳>, указывая на то, что значение экспозиции зафиксировано (фиксация экспозиции).
- При каждом нажатии кнопки <✳> фиксируется текущее значение автоматической установки экспозиции.





3 Измените композицию кадра и сделайте снимок.

- Если требуется сохранить фиксацию автоэкспозиции для съемки нескольких кадров, удерживайте нажатой кнопку <✳> и нажмите кнопку спуска затвора для съемки другого кадра.



Работа функции фиксации автоэкспозиции

Режим замера (стр. 100)	Способ выбора точки автофокусировки (стр. 83)	
	Автоматический выбор	Ручной выбор
	Фиксация автоэкспозиции применяется в точке автофокусировки, в которой обеспечена наводка на резкость.	Фиксация автоэкспозиции применяется в выбранной точке автофокусировки.
	Фиксация автоэкспозиции применяется в центральной точке автофокусировки.	

* Когда переключатель режима фокусировки на объективе установлен в положение <MF>, фиксация автоэкспозиции производится в центральной точке автофокусировки.

✳ Фиксация экспозиции вспышки ☆

Если объект находится не в центре кадра и используется вспышка, объект может оказаться слишком светлым или же слишком темным в зависимости от фона и пр. В такой ситуации надо использовать Фиксацию FE. После установки нужной экспозиции при съемке со вспышкой Вы можете изменить композицию кадра (подвинуть объект в сторону) и снимать. Эту функцию можно использовать также со вспышкой Canon Speedlite серии EX.

* FE означает экспозицию вспышки.

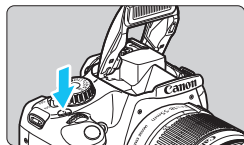

1 Нажмите кнопку <⚡>.

- ▶ Встроенная вспышка поднимется.
- Нажмите наполовину кнопку спуска затвора и посмотрите в видоискатель – должен загореться значок <⚡>.

2 Сфокусируйтесь на объекте.



3 Нажмите кнопку <✳>. (Ⓜ16)

- Наведите центр видоискателя на объект в том месте, где нужно зафиксировать экспозицию вспышки, затем нажмите кнопку <✳>.
- ▶ Вспышка срабатывает в предварительном режиме, а требуемая мощность вспышки рассчитывается и сохраняется в памяти.
- ▶ В видоискателе на мгновение отображается значок «FEL» и загорается индикатор <⚡✳>.
- При каждом нажатии кнопки <✳> срабатывает предварительная вспышка, а требуемая мощность вспышки рассчитывается и сохраняется в памяти.

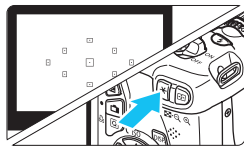

4 Сделайте снимок.

- Выберите композицию кадра и полностью нажмите кнопку спуска затвора.
- ▶ При съемке срабатывает вспышка.



⚠ Если объект расположен слишком далеко и не попадает в эффективную зону действия вспышки, мигает символ <⚡>. Подойдите ближе к фотографируемому объекту и повторно выполните шаги 2 - 4.

MENU Автоматическая коррективка яркости и контрастности ☆

Если изображения получаются темным, или контрастность изображения низкая, контрастность и яркость изображения можно исправить автоматически. Данная функция также называется Auto Lighting Optimizer (Автокоррекция яркости). Настройка по умолчанию – **[Стандартная]**. Для изображений JPEG коррекция выполняется в момент съемки изображения. Для изображений RAW коррекцию можно выполнить с помощью программы Digital Photo Professional (входит в комплект поставки, стр. 264).

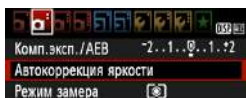

1 Выберите **[Auto Lighting Optimizer/ Автокоррекция яркости]**.

- На вкладке [☑] выберите пункт **[Auto Lighting Optimizer/ Автокоррекция яркости]**, затем нажмите кнопку <SET>.

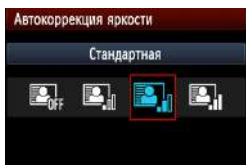

2 Выберите значение.

- Выберите настройку, затем нажмите кнопку <SET>.

3 Сделайте снимок.

- При необходимости изображение записывается со скорректированной яркостью и контрастностью.



До коррекции



После коррекции



- Если в меню [☚: Пользовател. функции (C.Fn)] для параметра [5: Приоритет светов] задано значение [1: Разрешен], Auto Lighting Optimizer (Автокоррекция яркости) будет автоматически установлена на [Запрещена], и изменить данную настройку будет невозможно.
- В зависимости от условий съемки, возможно увеличение шумов.
- Если установлено любое другое значение, кроме [Запрещена], и используется функция компенсации экспозиции, компенсации экспозиции вспышки или ручная установка экспозиции для уменьшения экспозиции, изображение все равно может получиться светлым. Чтобы уменьшить экспозицию и получить более темное изображение, сначала установите **[Auto Lighting Optimizer/Автокоррекция яркости]** на [Запрещена].



В режимах базовой зоны автоматически устанавливается значение **[Стандартная]**.

MENU Коррекция темных углов изображения

В зависимости от характеристик объектива четыре угла снимка могут выглядеть более темными. Это называется снижением или падением освещенности на периферии поля изображения объектива. Это может быть исправлено автоматически. Настройка по умолчанию – **[Включена]**. Для изображений JPEG коррекция выполняется в момент съемки изображения. Для изображений RAW коррекцию можно выполнить с помощью программы Digital Photo Professional (входит в комплект поставки, стр. 264).

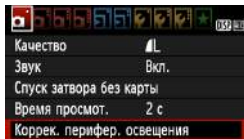

1 Выберите пункт **[Коррек. перифер. освещения]**.

- На вкладке **[M]** выберите пункт **[Коррек. перифер. освещения]**, затем нажмите кнопку **<SET>**.

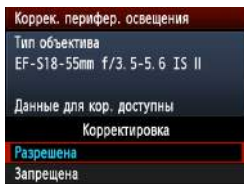

2 Выберите значение.

- Убедитесь в том, что на экране для установленного объектива отображается сообщение **[Данные для кор. доступны]**.
- Если отображается сообщение **[Данные для кор. не доступны]** см. раздел «О данных для коррекции для объектива» на следующей странице.
- Выберите пункт **[Разрешена]** и нажмите кнопку **<SET>**.

3 Сделайте снимок.

- Записывается изображение со скорректированной периферийной освещенностью.



Коррекция отключена



Коррекция включена

О данных для коррекции для объектива

Камера уже содержит данные для коррекции периферийной освещенности приблизительно для 25 объективов. Если на шаге 2 выбрать пункт **[Разрешена]**, коррекция периферийной освещенности применяется автоматически для любого объектива, данные для коррекции по которому были зарегистрированы в камере.

С помощью программы EOS Utility (входит в комплект поставки, стр. 264) можно проверить, по каким объективам в камере зарегистрированы данные для коррекции. Кроме того, можно зарегистрировать данные для коррекции для незарегистрированных объективов. Подробности смотрите в Инструкции по эксплуатации программного обеспечения на DVD-диске для EOS Utility (стр. 267).



- Для уже записанных изображений JPEG применить коррекцию периферийной освещенности объектива невозможно.
- В зависимости от условий съемки на периферии изображения могут появляться шумы.
- При использовании объектива другого производителя (не Canon) рекомендуется устанавливать величину коррекции на **[Запрещена]**, даже если отображается **[Данные для кор. доступны]**.



- Коррекция освещенности на периферии поля изображения объектива также применяется, когда подсоединен экстендер.
- Если данные для коррекции, относящиеся к установленному объективу не зарегистрированы в камере, результат будет тот же, что и при задании для коррекции значения **[Запрещена]**.
- Применяемая величина коррекции немного ниже максимальной величины коррекции, которую можно задать с помощью программы Digital Photo Professional (входит в комплект поставки).
- Если для данного объектива нет информации о расстоянии съемки, величина коррекции уменьшается.
- Чем выше чувствительность ISO, тем меньше величина коррекции.

Настройка характеристик изображения ☆

Стиль изображения можно настроить, изменив индивидуальные параметры, такие как [Резкость] и [Контрастность]. Для проверки получаемых эффектов сделайте пробные снимки. Порядок настройки стиля [Монохромное] см. на стр. 112.

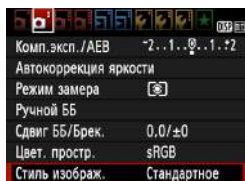

1 Выберите пункт [Стиль изображ.].

- На вкладке [DISP.] выберите пункт [Стиль изображ.], затем нажмите кнопку <SET>.
- ▶ Появится экран выбора стиля изображения.

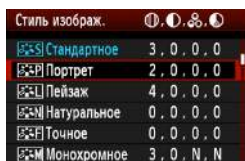

2 Выберите стиль изображения.

- Выберите стиль изображения, затем нажмите кнопку <DISP.>.
- ▶ Появляется экран Настройка.

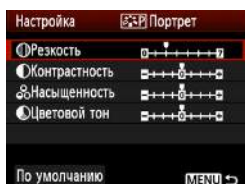

3 Выберите параметр.

- Выберите параметр, например [Резкость], затем нажмите кнопку <SET>.

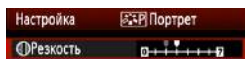

4 Задайте значение параметра.

- Клавишами <◀▶> установите нужное значение параметра, затем нажмите кнопку <SET>.
- Для сохранения настроенных параметров нажмите кнопку <MENU>. Снова отображается экран выбора стиля изображения.
- ▶ Все значения, отличающиеся от значений по умолчанию, отображаются синим цветом.

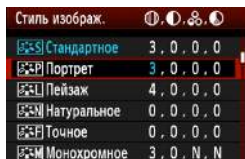

Значения параметров и их влияние

Резкость

Регулирует резкость изображения.

Для уменьшения резкости сместите значение в сторону **0**. Чем ближе значение к **0**, тем мягче выглядит изображение.

Для увеличения резкости сместите значение в сторону **7**. Чем ближе значение к **7**, тем резче выглядит изображение.

Контрастность

Регулирует контрастность изображения и яркость цветов.

Для уменьшения контрастности сместите значение в сторону минуса. Чем ближе значение к **-**, тем менее четким выглядит изображение.

Для увеличения контрастности сместите значение в сторону плюса. Чем ближе значение к **+**, тем более четким выглядит изображение.

Насыщенность

Можно настроить насыщенность цветов изображения.

Для уменьшения насыщенности цветов сместите значение в сторону минуса. Чем ближе значение к **-**, тем более разбавленными будут выглядеть цвета.

Для увеличения насыщенности цветов сместите значение в сторону плюса. Чем ближе значение к **+**, тем более глубокими будут выглядеть цвета.

Цветовой тон

Для настройки телесных цветов.

Перемещайте ползунок в сторону минуса для получения более красных телесных оттенков. Чем ближе значение к **-**, тем более красными выглядят телесные оттенки.

Для получения менее красных телесных оттенков, перемещайте ползунок в сторону плюса. Чем ближе значение к **+**, тем более желтыми выглядят телесные оттенки.



- Выбрав на шаге 3 пункт **[По умолчанию]**, можно восстановить для параметров соответствующего стиля изображения значения по умолчанию.
- Для съемки с зарегистрированным стилем изображения следуйте указаниям шага 2 на стр. 79, чтобы выбрать измененный стиль изображения, и затем произведите съемку.

Настройка стиля «Монохромное»

Для стиля «Монохромное» помимо параметров **[Резкость]** и **[Контрастность]**, описанных на предыдущей странице, можно настраивать параметры **[Эффект фильтра]** и **[Тонирование]**.

Эффект фильтра

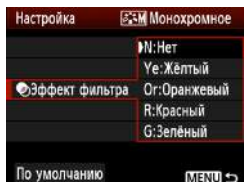

Применяя к монохромному изображению эффект фильтра, можно дополнительно выделить на изображении белые облака или зеленые деревья.

Фильтр	Пример эффекта
N: Нет	Обычное черно-белое изображение без эффекта фильтра.
Ye: Жёлтый	Голубое небо выглядит более естественным, а белые облака – более воздушными.
Oг: Оранжевый	Голубое небо выглядит немного более темным. Закат выглядит более ярким.
R: Красный	Голубое небо выглядит темным. Осенние листья выглядят более четкими и яркими.
G: Зелёный	Цвет кожи и губ будет превосходным. Зеленая листва выглядит более четкой и яркой.

С увеличением настройки **[Контрастность]** эффект фильтра становится более выраженным.

Тонирование

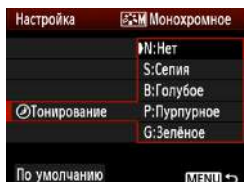

Применяя эффект тонирования, можно создать монохромное изображение соответствующего цвета. Такая обработка сделает изображение более эффектным. Вы можете выбирать из следующего: **[N:Нет]**, **[S:Сепия]**, **[B:Голубое]**, **[P:Пурпурное]** или **[G:Зелёное]**.

📷 Регистрация предпочтительных характеристик изображения ☆

Можно выбрать базовый стиль изображения, например [Портрет] или [Пейзаж], настроить его параметры в соответствии с вашими потребностями и зарегистрировать в качестве стиля [Пользов. 1], [Пользов. 2] или [Пользов. 3].

Можно создать стили изображения с другими значениями таких параметров, как резкость и контрастность. Можно также настраивать параметры стиля изображения, зарегистрированного в фотоаппарате, с помощью EOS Utility (прилагаемое программное обеспечение, стр. 264).

1 Выберите пункт [Стиль изображ.].

- На вкладке [Q] выберите пункт [Стиль изображ.], затем нажмите кнопку <SET>.
- ▶ Появится экран выбора стиля изображения.

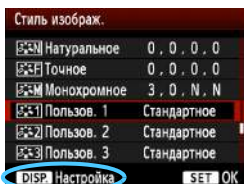

2 Выберите [Пользов. *].

- Выберите [Пользов. *], затем нажмите кнопку <DISP.>.
- ▶ Появляется экран Настройка.

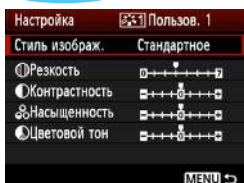

3 Нажмите кнопку <SET>.

- При выбранном пункте [Стиль изображ.] нажмите кнопку <SET>.

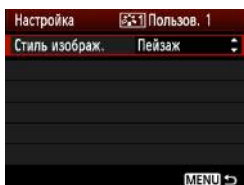

4 Выберите базовый стиль изображения.

- Клавишами <▲▼> выберите базовый стиль изображения, затем нажмите кнопку <SET>.
- Для того, чтобы выполнить настройку параметров стиля изображения, зарегистрированного в фотоаппарате, с помощью EOS Utility (прилагаемое программное обеспечение), выберите стиль изображения здесь.

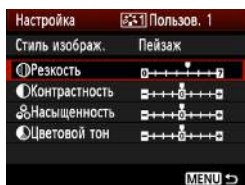

5 Выберите параметр.

- Выберите параметр, например **[Резкость]**, затем нажмите кнопку **<SET>**.

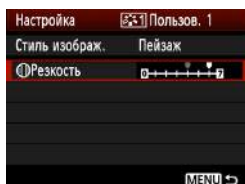

6 Задайте значение параметра.

- Клавишами **<◀▶>** установите нужное значение параметра, затем нажмите кнопку **<SET>**.
 Подробную информацию см. в разделах «Настройка характеристик изображения» на стр. 110-112.

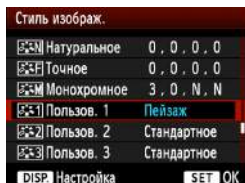

- Нажмите кнопку **<MENU>**, чтобы зарегистрировать отредактированный стиль изображения. Снова отображается экран выбора стиля изображения.
- ▶ Базовый стиль изображения отображается справа от пункта **[Пользов. *]**.
- ▶ Название стиля изображения с измененными значениями параметров (со значениями, отличными от значений по умолчанию), зарегистрированное для пункта **[Пользов.*]**, отображается синим цветом.

- Если для варианта **[Пользов. *]** уже зарегистрирован стиль изображения, то при изменении базового стиля изображения на шаге 4 зарегистрированные данные стиля изображения обнуляются.
- При выполнении команды **[Сброс всех настроек камеры]** (стр. 164), все **[Пользов. *]** настройки возвращаются к значениям по умолчанию. Во всех стилях изображения, зарегистрированных через EOS Utility (прилагаемое программное обеспечение), только измененные параметры вернутся к настройкам по умолчанию.

Для съемки с зарегистрированным стилем изображения выберите в соответствии с указаниями шага 2 на стр. 79 пункт **[Пользов. *]** и затем произведите съемку.

WB: Соответствие источнику света ☆

Настройка тона цвета, чтобы белые объекты выглядели белыми на фотографии, называется балансом белого (ББ). Обычно настройка <AWB> (Авто) обеспечивает правильный баланс белого. Если при настройке <AWB> не удастся получить естественные цвета, можно выбрать баланс белого в соответствии с источником света или настроить его вручную, произведя съемку белого объекта.

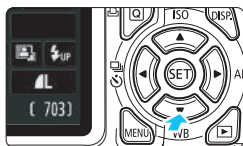

1 Нажмите кнопку <▼ WB>.

- ▶ Появится экран [Баланс белого].

2 Выберите баланс белого.

- Нажмите клавиши <◀▶> или поверните <DISP> диск, чтобы выбрать нужный баланс белого, затем нажмите <SET>.
- «Прибл. ****К» (К: градусы Кельвина), отображаемая для выбранного баланса белого <☀>, <🏠>, <☁>, <🌞> или <🔦>, означает соответствующую цветовую температуру.



📷 Ручной баланс белого

Ручной баланс белого позволяет вручную выбрать баланс белого для конкретного источника освещения с большей точностью. Выполняйте эту процедуру при том источнике света, который будет использоваться при съемке.

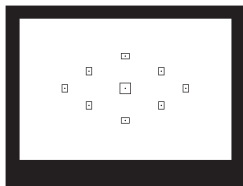

1 Сфотографируйте белый объект.

- Плоский белый объект должен заполнять центр видоискателя.
- Сфокусируйтесь вручную и установите для белого объекта стандартную экспозицию.
- Можно установить любой баланс белого.

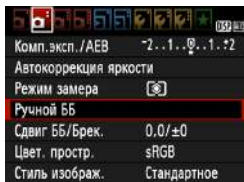

2 Выберите пункт [Ручной ББ].

- На вкладке [☰] выберите пункт [Ручной ББ], затем нажмите кнопку <SET>.
- ▶ Появляется экран выбора ручного баланса белого.



3 Импортируйте данные баланса белого.

- Выберите изображение, снятое на шаге 1, затем нажмите кнопку <SET>.
- ▶ В открывшемся диалоговом окне выберите [OK] – выполняется импорт данных.
- При повторном появлении меню для выхода из него нажмите кнопку <MENU>.

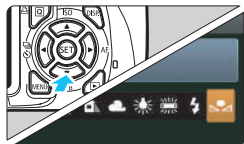

4 Выберите ручной баланс белого.

- Нажмите кнопку <▼ WB>.
- Выберите вариант [☰], затем нажмите кнопку <SET>.

- При большом отличии экспозиции, полученной на шаге 1, правильный баланс белого может не получиться.
- Если изображение было снято при установленном стиле изображения [Монохромное] (стр. 80), его нельзя будет выбрать на шаге 3.

- В отличие от белого объекта, 18-процентная серая карточка (имеется в продаже) может обеспечить более точный баланс белого.
- Ручной баланс белого, зарегистрированный с помощью EOS Utility (прилагаемое программное обеспечение, стр. 264), регистрируется в пункте <☰>. При выполнении шага 3 данные, зарегистрированные для персонального баланса белого, стираются.

WB +/- Настройка тона цвета для источника света ☆

Можно скорректировать установленный баланс белого. Эта коррекция будет иметь тот же эффект, что и использование имеющихся в продаже фильтров преобразования цветовой температуры или фильтров цветокомпенсации. Коррекция каждого цвета предусматривает его установку на один из девяти уровней.

Эта настройка предназначена для опытных пользователей, знакомых с использованием цветных компенсационных и конверсионных светофильтров.

Коррекция баланса белого

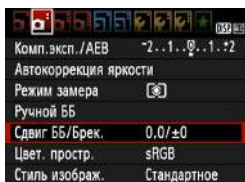

1 Выберите пункт [Сдвиг ББ/Брек.].

- На вкладке [WB] выберите пункт [Сдвиг ББ/Брек.], затем нажмите кнопку <SET>.
- ▶ Появится экран коррекции баланса белого/ББ-Брекет.

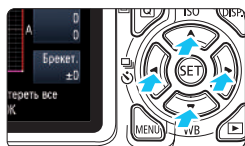

2 Установите коррекцию баланса белого.

- Клавишами <⬅➡> переместите метку «■» в требуемое положение.
- В означает синий цвет, А - янтарный, М - пурпурный, а G - зеленый. Цвет будет откорректирован в соответствующем направлении.
- В правом верхнем углу индикатор «Сдвиг» показывает направление сдвига цветového баланса и величину коррекции.
- При нажатии кнопки <DISP.> все настройки [Сдвиг ББ/Брек.] отменяются.
- Нажмите кнопку <SET>, чтобы выйти из режима настройки и вернуться в меню.

Пример настройки: A2, G1



- При включенной коррекции баланса белого на ЖК-дисплее и в видеосигнале отображается символ <WB>.
- Один уровень коррекции синего/янтарного цветов эквивалентен 5 Майредам фильтра преобразования цветовой температуры. (Майред: единица измерения, обозначающая плотность фильтра преобразования цветовой температуры).

Автоматическая вилка баланса белого

Сделав только один снимок, можно одновременно записать три изображения с различным цветовым балансом. На основе цветовой температуры текущего баланса белого производится съемка с вилкой в направлении синий/янтарный или пурпурный/зеленый. Это называется вилкой баланса белого (ББ-Брекет.). Вилка баланса белого возможна до ± 3 ступеней с шагом одна ступень.



Сдвиг В/А, ± 3 уровня

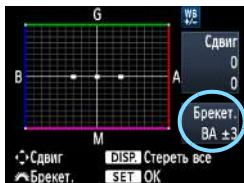

Установите величину вилки баланса белого.

- Если на шаге 2 для коррекции баланса белого повернуть диск , метка «■» на экране преобразуется в метку «■ ■ ■» (3 точки). Поворот диска вправо устанавливает вилку В/А, а поворот влево устанавливает вилку М/Г.
- ▶ Справа в поле «Брекет.» отображаются направление вилки и величина коррекции.
- При нажатии кнопки <DISP.> все настройки [Сдвиг ББ/Брек.] отменяются.
- Нажмите кнопку <SET>, чтобы выйти из режима настройки и вернуться в меню.

Последовательность брекетинга

Вилка для этих изображений организована в следующей последовательности: 1 — стандартный баланс белого, 2 — сдвиг в сторону синего (В), 3 — сдвиг в сторону янтарного (А) или 1 — стандартный баланс белого, 2 — сдвиг в сторону пурпурного (М), 3 — сдвиг в сторону зеленого (G).

 В режиме вилки баланса белого скорость серийной съемки будет ниже. Также уменьшается максимальное количество кадров при серийной съемке, а количество оставшихся кадров уменьшается до 1/3 от обычного количества.

- В сочетании с вилкой баланса белого можно задать также коррекцию баланса белого и автоматический брекетинг (АЕВ) (стр. 103). Если в сочетании с вилкой баланса белого задать АЕВ, во время съемки одного кадра записывается всего девять изображений.
- Так как для каждого кадра записываются три изображения, запись кадра на карту использованию больше времени.
- «Брекет.» означает вилку (брекетинг).

MENU Установка репродуцируемого цветового диапазона ☆

Диапазон репродуцируемых цветов называется цветовым пространством. В этом фотоаппарате для снятых изображений можно установить цветовое пространство sRGB или Adobe RGB. Для обычной съемки рекомендуется устанавливать пространство sRGB. В режимах базовой зоны автоматически устанавливается пространство sRGB.

1 Выберите [Цвет. простр.].

- На вкладке [☑] выберите пункт [Цвет. простр.], затем нажмите кнопку <SET>.

2 Задайте требуемое цветовое пространство.

- Выберите [sRGB] или [Adobe RGB], затем нажмите кнопку <SET>.



Что такое Adobe RGB

Это цветовое пространство в основном используется для коммерческой печати и других производственных целей. Не рекомендуется использовать эту установку, если вы не знакомы с обработкой изображений, пространством Adobe RGB и правилами Design rule for Camera File System 2.0 (Exif 2.21).

На персональных компьютерах с профилем sRGB и принтерах, не поддерживающих стандарт Design rule for Camera File System 2.0 (Exif 2.21), изображение будет выглядеть очень блеклым. Поэтому необходима последующая программная обработка изображений.



- Если при съемке изображения задано цветовое пространство Adobe RGB, имя файла начинается с «_MG_» (первый символ – символ подчеркивания).
- Профиль ICC не добавляется. См. описание профиля ICC в инструкции по эксплуатации программного обеспечения (стр. 267) на DVD-диске.



5

Съемка с использованием ЖКД-видоискателя

Можно фотографировать, просматривая изображение на ЖК-дисплее камеры. Этот режим называется «Съемка с использованием ЖКД-видоискателя».

Съемка с использованием ЖКД-видоискателя подходит для фотографирования неподвижных объектов. Если держать камеру в руках и производить съемку, просматривая изображение на ЖК-дисплее, изображения могут получаться смазанными из-за сотрясения камеры. Рекомендуется использовать штатив.



О дистанционной съемке с использованием ЖКД-видоискателя

Установив на компьютер программу EOS Utility (входит в комплект поставки, стр. 264), можно подсоединить камеру к компьютеру и производить дистанционную съемку, просматривая изображение на экране компьютера. Подробные сведения см. в инструкции по эксплуатации программного обеспечения (стр. 267) на DVD-диске.

Съемка с использованием ЖКД-видоискателя



1 Выведите изображение на ЖКД-видоискатель.

- Нажмите кнопку .
- ▶ На ЖК-дисплее появится снимаемое изображение.
- Изображение на ЖКД-видоискателе довольно точно отражает уровень яркости фактически снимаемого изображения.





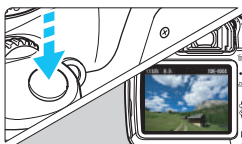

2 Сфокусируйтесь на объекте.

- При нажатии кнопки спуска затвора наполовину камера выполнит фокусировку в текущем режиме автофокусировки (стр. 128-134).



3 Сделайте снимок.

- Полностью нажмите кнопку спуска затвора.
- ▶ Производится съемка, и снятое изображение отображается на ЖК-дисплее.
- ▶ После завершения просмотра изображения камера автоматически возвращается к режиму съемки с использованием ЖКД-видоискателя.
- Нажмите кнопку , чтобы выйти из режима съемки с использованием ЖКД-видоискателя.

- Охват изображения составляет приблизительно 99% (если качество записываемого изображения установлено на JPEG ).
- Для съемки с использованием ЖКД-видоискателя в качестве режима замера экспозиции устанавливается оценочный замер.
- В режимах творческой зоны, если Вы установите в меню [: Пользователь. функции (C.Fn)] параметр [8: Функция кнопки SET] на [5: Просмотр с глубиной резк.], Вы можете просмотреть глубину резкости.
- При серийной съемке для всех кадров применяется экспозиция, установленная для первого кадра.
- Использование  приведет к тому же эффекту, что и использование .

Активация режима съемки с использованием ЖКД-видоискателя

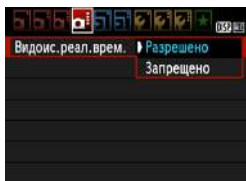

Установите **[Видоис.реал.врем.]** на значение **[Разрешено]**.

В режимах базовой зоны **[Видоис.реал.врем.]** будет отображено в **[☑⁺]**, а в режимах творческой зоны — в **[☑[!]]**.

Запас заряда аккумулятора при съемке с использованием ЖКД-видоискателя [Прибл. количество кадров]

Температура	Условия съемки	
	Без вспышки	Вспышка используется в 50% случаев
23°C	240	220
0°C	230	210

- Приведенные выше цифры рассчитаны для работы с полностью заряженным аккумулятором LP-E10 по стандартам тестирования CIPA (Camera & Imaging Products Association, Ассоциация производителей камер и устройств обработки изображения).
- С полностью заряженным аккумулятором LP-E10 общее время съемки с использованием ЖКД-видоискателя составляет приблиз. 2 ч., при температуре прибл. 23°C и 1 ч. 40 мин, при температуре прибл. 0°C.



- Во время съемки с использованием ЖКД-видоискателя не направляйте объектив на солнце. Тепло солнечных лучей может повредить внутренние детали камеры.
- **Предупреждения, касающиеся съемки с использованием ЖКД-видоискателя, приведены на стр. 136-137.**



- При использовании вспышки слышен звук двойного срабатывания затвора, однако выполняется съемка только одного кадра.
- Если долго не используются органы управления камеры, питание автоматически выключается, как задано в параметре **[☑ Автоотключение]** (стр. 155). Если **[☑ Автоотключение]** установлено на **[Откл.]**, ЖКД-видоискатель отключается автоматически через 30 мин. (фотоаппарат остается включенным).
- При помощи кабеля HDMI (продается отдельно) Вы можете вывести изображения с ЖКД-видоискателя на экран телевизора (стр. 191).

Имитация конечного изображения

Имитация конечного изображения отражает эффекты стиля изображения, баланса белого и пр. на ЖКД-видеоискателе, и Вы можете увидеть, как будет выглядеть отснятое изображение. Во время съемки изображение на ЖКД-видеоискателе будет автоматически отражать настройки, указанные ниже.

Имитация конечного изображения во время съемки с использованием ЖКД-видеоискателя

- Стиль изображения
 - * Будут отражены все параметры, например, резкость, контрастность, насыщенность и тон цвета.
- Баланс белого
- Коррекция баланса белого
- Выбор атмосферы съемки
- Съемка по освещению или сцене
- Экспозиция
- Просмотр глубины резкости (С установленной C.Fn-8-5 и включенной <SET>)
- Auto Lighting Optimizer (Автокоррекция яркости)
- Коррекция периферийной освещенности
- Приоритет светов

Настройки функций съемки

Здесь приводится описание настроек функций, специфических для съемки с использованием ЖКД-видеоискателя.

Q Быстрый выбор

Когда снимаемое изображение отображается на ЖК-дисплее, нажав кнопку <Q>, можно установить режим автофокусировки, режим перевода кадров, баланс белого, стиль изображения, Auto Lighting Optimizer (Автокоррекцию яркости), качество записи изображения и чувствительность ISO. В режимах базовой зоны Вы можете установить режим автофокусировки и настройки, показанные в таблице на странице 63.



1 Нажмите кнопку <Q>.

- ▶ Функции, которые можно настроить в быстром выборе, появятся в левой стороне экрана.
- Если режим автофокусировки установлен на <AFQuick>, отображаются также точки автофокусировки. Также можно выбрать точку автофокусировки.

2 Выберите функцию и установите ее.

- Клавишами <▲▼> выберите функцию.
- ▶ Появится выбранная функция и Руководство по функциям (стр. 47).
- Нажмите клавиши <◀▶> или поверните <⚙> диск, чтобы изменить настройку. Нажатие <SET> отобразит экран настроек соответствующей функции.

Если в меню [☰: Пользовател. функции (C.Fn)] параметр [9: Функция кнопки вспышки] установлен на [1: ISO], Вы можете поднимать встроенную вспышку с помощью быстрого выбора. Чувствительность ISO устанавливается кнопкой <⚡>.

Настройки функций меню

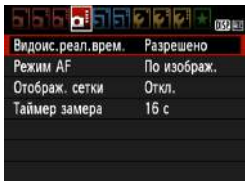

Отображаются следующие пункты меню.

В режимах базовой зоны пункты Видеоис.реал.врем. будут отображены в [O⁺], а в режимах творческой зоны — в [O⁺].

- **Видеоис.реал.врем.**

Вы можете установить съемку с использованием ЖКД-видеоискателя на [Разрешено] или [Запрещено].

- **Режим AF**

Можно выбрать установку [По изображ.] (стр. 128), [По изобр.] (стр. 129) или [Скоростной] (стр. 133).

- **Отображ. сетки**

Установив значение [Сетка 1] или [Сетка 2], можно вызвать отображение сетки. Сетка может помочь выровнять фотоаппарат вертикально или горизонтально.

- **Таймер замера***

Можно изменить время отображения установки экспозиции (время фиксации автоэкспозиции). Данная опция не отображается в режимах базовой зоны. (Таймер замера зафиксирован на 16 с.)



- Настройки для данных пунктов меню будут применены только в режиме съемки с использованием ЖКД-видеоискателя. Они не работают во время съемки с помощью видеоискателя.
- Если Вы выберете [O⁺: Данные для удаления пыли], [O⁺: Очистить вручную], [O⁺: Сбросить настройки], или [O⁺: Встроенн. ПО вер.], съемка с использованием ЖКД-видеоискателя прекращается.

Изменение режима автофокусировки

Выбор режима автофокусировки

Доступны следующие режимы автофокусировки: [По изображ.], [По изобр.] (определение лица, стр. 129) и [Скоростной] (стр. 133). Если требуется добиться точной наводки на резкость, установите переключатель режима фокусировки на объективе в положение <MF>, увеличьте изображение и выполните фокусировку вручную (стр. 135).

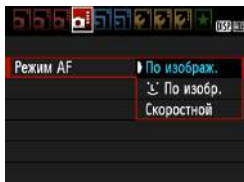

Выберите режим автофокусировки.

- На вкладке [AF] выберите пункт [Режим AF].
- Выберите нужный режим автофокусировки и затем нажмите <SET>.
- Пока снимаемое изображение отображается на ЖКД-видоискателе, можно нажать кнопку <Q> и выбрать режим автофокусировки на экране быстрого выбора (стр. 126).

По изображ.: AF Live

Для фокусировки используется датчик изображения. Хотя автофокусировка возможна при отображении снимаемого изображения на ЖКД-видоискателе, **она занимает больше времени, чем в скоростном режиме**. Кроме того, наводка на резкость может быть затруднена по сравнению со скоростным режимом.



Точка автофокусировки

1 Выведите изображение на ЖКД-видоискатель.

- Нажмите кнопку <LIVEVIEW>.
- ▶ На ЖК-дисплее появится снимаемое изображение.
- ▶ Отобразится точка автофокусировки <□>.

2 Переместите точку автофокусировки.

- С помощью клавиш <DIRECTIONAL KEYS> можно переместить точку автофокусировки в требуемое положение (ее нельзя перемещать до краев изображения).
- Для возврата точки автофокусировки в центр нажмите <SET>. (Если было установлено C.Fn-8, нажмите <Av/ISO> + <SET>.)

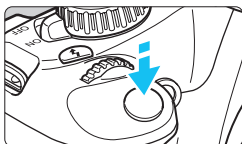

3 Сфокусируйтесь на объект.

- Наведите точку автофокусировки на объект и наполовину нажмите кнопку спуска затвора.
- ▶ После завершения наводки на резкость точка автофокусировки загорится зеленым цветом и прозвучит звуковой сигнал.
- ▶ Точка автофокусировки загорится оранжевым цветом, если наводка на резкость не удалась.



4 Сделайте снимок.







- Проверьте фокусировку и экспозицию и полностью нажмите кнопку спуска затвора для съемки кадра (стр. 122).

☺ (Определение лица) По изображ.: AF ☺

В данном режиме при использовании такого же способа автофокусировки, как и для режима По изображению, выполняется определение лиц людей и фокусировка на лицах. Попросите снимаемого повернуться лицом к камере.



1 Выведите изображение на ЖКД-видоискатель.

- Нажмите кнопку .
- ▶ На ЖКД-дисплее появится снимаемое изображение.
- После определения лица, появится рамка , окружающая лицо, на которое будет выполнена фокусировка.
- При определении нескольких лиц отображается значок . Нажимайте клавиши  , чтобы передвинуть рамку  на нужное лицо.

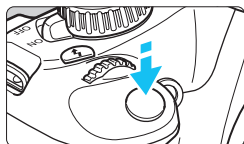

2 Сфокусируйтесь на объект.

- Нажмите кнопку спуска затвора наполовину, камера выполнит фокусировку на лицо, окруженное рамкой <[]>.
- ▶ После завершения наводки на резкость точка автофокусировки загорится зеленым цветом и прозвучит звуковой сигнал.
- ▶ Точка автофокусировки загорится оранжевым цветом, если наводка на резкость не удалась.
- Если определить лицо не удается, отобразится точка автофокусировки <[]> и для наведения на резкость будет использована центральная точка автофокусировки.



3 Сделайте снимок.



- Проверьте фокусировку и экспозицию и полностью нажмите кнопку спуска затвора для съемки кадра (стр. 122).

- Если добиться резкости не удастся, определение лица будет невозможным. Если объектив позволяет фокусировку вручную даже когда переключатель режима фокусировки на объективе установлен в положение <AF>, поверните кольцо фокусировки для приблизительной наводки на резкость. Тогда лицо будет распознано и отобразится значок <[]>.
- Отличный от лица человека объект может быть определен как лицо.
- Функция определения лица не работает, если на изображении лицо слишком маленькое или слишком большое, при слишком ярком или слабом освещении, если лицо ориентировано горизонтально, сильно наклонено или частично скрыто.
- Рамка фокусировки <[]> может охватывать только часть лица.



- При нажатии кнопки <SET> режим автофокусировки переключается в режим По изображению (стр. 128). Для переключения на другую точку автофокусировки можно использовать кнопки <[]>. Снова нажмите кнопку <SET> для возврата в режим <L> (определение лица) По изображению. (Если было установлено C.Fn-8, нажмите <Av[]> + <SET>.)
- Поскольку для лица, расположенного слишком близко к краю изображения, автофокусировка невозможна, рамка <[]> на дисплее будет недоступна. В этом случае при нажатии кнопки спуска затвора наполовину для наводки на резкость будет использована центральная точка автофокусировки <[]>.

Примечания, касающиеся режимов По изображению и (Определение лица) По изображению

Автофокусировка

- Для наведения на резкость потребуется немного больше времени.
- Даже если резкость достигнута, нажатие спуска затвора наполовину приведет к повторной фокусировке.
- В течение и после автофокусировки яркость изображения может меняться.
- Если источник света меняется, когда изображение показывается на ЖКД-видеоискателе, экран может мерцать и может быть сложно сфокусироваться. В этом случае прекратите съемку с использованием ЖКД-видеоискателя и сначала выполните автофокусировку при имеющемся источнике света.
- Если в режиме По изображению нажать кнопку , область точки автофокусировки будет увеличена. Если фокусировка при выбранном увеличении затруднительна, вернитесь в режим обычного просмотра и выполните автофокусировку. Учтите, что скорость автофокусировки для обычного и увеличенного просмотра может различаться.
- Если выполняется автофокусировка при обычном просмотре в режиме По изображению, а затем изображение увеличивается, фокусировка может быть выключена.
- В режиме  По изображению изображение при нажатии кнопки  не увеличивается.



- Если в режиме По изображению или  (определение лица) По изображению необходимо произвести съемку объекта на периферии, когда он находится немного не в фокусе, наведите центральную точку автофокусировки на объект, чтобы сфокусироваться и произведите съемку.
- Подсветка для автофокусировки не включается. Но при использовании вспышки Speedlite серии EX (продается отдельно), оснащенной светодиодной подсветкой, светодиодная подсветка будет включаться для помощи автофокусировки при необходимости в режимах По изображению и  (определение лица) По изображению.

Условия съемки, затрудняющие фокусировку:

- малоконтрастные объекты, такие как голубое небо или однотонные плоские поверхности;
- объекты с низкой освещенностью;
- полосатые или другие объекты, изменение контрастности которых происходит только в одном направлении;
- источник освещения, яркость, цвет или структура которого постоянно меняется;
- ночные сюжеты или точечные источники света;
- объекты, освещенные флуоресцентными лампами или мигающими источниками;
- очень мелкие объекты;
- объекты на краю изображения;
- сильно отражающие объекты;
- объекты, на которых точка автофокусировки охватывает близкие и удаленные объекты (например, животное в клетке);
- объекты, продолжающие движение внутри точки автофокусировки, которые не могут быть неподвижными из-за сотрясения камеры или размытости объекта;
- объект, приближающийся к камере или удаляющийся от нее;
- очень сильно расфокусированный объект;
- использование мягкорисующего объектива с применением функции смягченного изображения;
- использование фильтра со специальным эффектом.

Скоростной: AFQuick

Специальный датчик автофокусировки используется для фокусировки в режиме One-Shot AF (покадровая автофокусировка) (стр. 81) таким же образом, как и при съемке с использованием видоискателя.

Хотя возможна быстрая фокусировка на снимаемой области, **во время автофокусировки отображение снимаемого изображения на ЖКД-видоискателе на мгновение прерывается.**

Точка автофокусировки



Рамка увеличения

1 Выведите изображение на ЖКД-видоискатель.

- Нажмите кнопку $\langle \text{CAM} \rangle$.
- ▶ На ЖК-дисплее появится снимаемое изображение.
- Небольшие рамки на экране представляют собой точки автофокусировки, а рамка большего размера – рамку увеличения.

2 Выберите точку автофокусировки. ☆

- Нажмите кнопку $\langle \text{Q} \rangle$ (10), чтобы отобразить экран быстрого выбора.
- ▶ Функции, которые можно установить, будут отображены в левой стороне экрана.
- Нажмите клавишу $\langle \blacktriangle \blacktriangledown \rangle$, чтобы можно было выбирать точку автофокусировки.
- Диск $\langle \text{DISK} \rangle$ выберите точку автофокусировки.



Скоростной



Ручной выбор

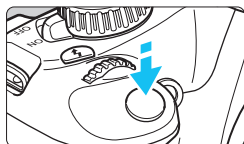

3 Сфокусируйтесь на объект.

- Наведите точки автофокусировки на объект и нажмите кнопку спуска затвора наполовину.
- ▶ Вывод снимаемого изображения на ЖКД-видоискатель прекратится, зеркало опустится в нижнее положение, и произведется автофокусировка.
- ▶ После завершения наводки на резкость точка автофокусировки, в которой произошла фокусировка, загорится зеленым и на ЖКД-видосикателе вновь появится изображение.
- ▶ Если фокусировка не произошла, точка автофокусировки загорится оранжевым и будет мигать.



4 Сделайте снимок.

- Проверьте фокусировку и экспозицию и полностью нажмите кнопку спуска затвора для съемки кадра (стр. 122).

 Съемка во время автофокусировки невозможна. Производите съемку после появления на ЖКД-видоискателе снимаемого изображения.

MF: Ручная фокусировка

Можно увеличить изображение и произвести точную наводку на резкость вручную.

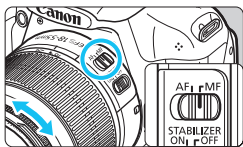

1 Установите переключатель режима фокусировки на объективе в положение <MF>.

- Для приблизительной фокусировки поворачивайте фокусирующее кольцо на объективе.

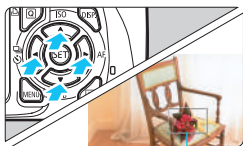

Рамка увеличения

2 Переместите рамку увеличения.

- Клавишами <⬅➡> переместите рамку увеличения в положение, на которое требуется сфокусироваться.
- Для возврата рамки увеличения в центр нажмите кнопку <SET>. (Если было установлено C.Fn-8, нажмите <Av/☒> + <SET>.)



3 Увеличьте изображение.

- Нажмите кнопку <Q>.
- ▶ Область изображения внутри рамки увеличения увеличится.
- При каждом нажатии кнопки <Q>, формат отображения изменяется в следующей последовательности:

→ 5x → 10x → Обычный вид →



Фиксация автоэкспозиции

Положение увеличенной области

Увеличение

4 Сфокусируйтесь вручную.

- Для фокусировки смотрите на увеличенное изображение и поворачивайте фокусирующее кольцо на объективе.
- После наводки на резкость нажмите кнопку <Q> для возврата к обычному отображению.

5 Сделайте снимок.

- Проверьте фокусировку и экспозицию и нажмите кнопку спуска затвора (стр. 122).

Предосторожности при съемке с ЖКД-видеоискателем

Значки Белого и Красного внутреннего температурного предупреждения

- Если внутренняя температура фотоаппарата повышается из-за продолжительной съемки с ЖКД-видеоискателем или из-за повышенной температуры окружающей среды, появляется белый значок . Если Вы будете продолжать фотографировать при отображенном значке, качество снимаемых фотографий может ухудшиться. Вам следует прекратить съемку с использованием функции ЖКД-видеоискателя и позволить фотоаппарату остыть, пока температура внутри него не понизится.
- Если внутренняя температура фотоаппарата будет продолжать повышаться при отображенном белом значке , начнет мигать красный значок . Мигающий значок является предупреждением, что съемка с ЖКД-видеоискателем будет скоро прекращена автоматически. В этом случае съемку невозможно будет возобновить до тех пор, пока температура внутри камеры не понизится. Выключите питание фотоаппарата и не включайте его некоторое время.
- Если Вы снимаете продолжительное время с использованием функции ЖКД-видеоискателя при высоких температурах, значки и появятся быстрее. Если съемка не выполняется, выключайте питание фотоаппарата.

Примечания об изображении на ЖКД-видеоискателе

- При низкой или высокой освещенности яркость изображения, выводимого на ЖКД-видеоискатель, может не соответствовать яркости снятого изображения.
- При изменении источника света на изображении экран может мигать. В этом случае остановите съемку с использованием ЖКД-видеоискателя и возобновите ее при том источнике света, который будет использоваться при съемке.
- Если повернуть фотоаппарат в другом направлении, яркость снимаемого изображения, выведенного на ЖКД-видеоискатель, может на мгновение исказиться. Прежде чем производить съемку, дождитесь стабилизации уровня яркости.
- При наличии на изображении очень яркого источника света (например, солнца) на ЖК-дисплее эта область может выглядеть черной. Однако на фактически снятом изображении яркая область отображается правильно.
- Если при низкой освещенности для параметра [ Яркость ЖКД] задано высокое значение, изображение на ЖКД-видеоискателе может содержать цветовые шумы. Однако цветочные шумы не будут записаны в отснятую фотографию.
- При увеличении изображения его резкость может быть более выраженной, чем на самом деле.



Предосторожности при съемке с ЖКД-видоискателем

Примечания, касающиеся результатов съемки

- При длительной съемке с использованием ЖКД-видоискателя температура внутри фотоаппарата может повыситься, что может привести к ухудшению качества изображения. В перерывах между сеансами съемки отменяйте режим съемки с использованием ЖКД-видоискателя.
- Перед съемкой с длительной выдержкой временно остановите съемку с использованием ЖКД-видоискателя и подождите несколько минут. Это позволит предотвратить ухудшение качества изображений.
- Съемка с использованием ЖКД-видоискателя при высоких температурах и при высоких значениях ISO может привести к появлению шумов или неправильных цветов.
- Если съемка производится при высоких значениях чувствительности ISO, на изображении могут становиться заметными шумы (горизонтальные полосы, световые точки и т.п.).
- Если произвести съемку при отображении увеличенного изображения, экспозиция может получиться не такой, как требуется. Перед съемкой вернитесь к обычному отображению. Во время увеличенного просмотра индикаторы выдержки и диафрагмы отображаются оранжевым. Даже при съемке кадра во время увеличения изображение будет снято в обычном виде.
- Если в меню **[Auto Lighting Optimizer/Автокоррекция яркости]** (стр. 107) установлено значение отличное от **[Запрещена]**, изображение может выглядеть ярким даже при установленной уменьшенной компенсации экспозиции или компенсации экспозиции вспышки.
- Если Вы используете объектив TS-E, чтобы сдвинуть объектив вертикально, или используете удлинительное кольцо, стандартная экспозиция может не быть установлена либо будет установлена неправильная экспозиция.

Примечания о пользовательских функциях

- При съемке с использованием ЖКД-видоискателя некоторые установки пользовательских функций становятся недоступными (стр. 217).

Примечания, касающиеся объективов и вспышки

- Использование фиксированного положения фокусировки на супертелеобъективах невозможно.
- При использовании встроенной вспышки или внешней вспышки Speedlite фиксация экспозиции вспышки невозможна. При использовании внешней вспышки Speedlite моделирующая вспышка не срабатывает.



6

Видеосъемка

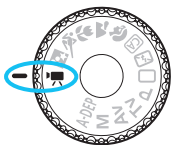

Если Вы переведете диск установки режима в положение , Вы можете выполнять видеосъемку в формате High-Definition (HD). Используется формат видео MOV.



Карты, на которые можно записывать видео.

При видеосъемке используйте SD карту большой емкости класса SD Speed Class 6 «CLASS 6» или выше.

Если использовать для видеосъемки карту с более низкой скоростью записи, запись видео может не осуществляться должным образом. При воспроизведении видео с карты, имеющей низкую скорость чтения, воспроизведение видео может не осуществляться должным образом.

Для того, чтобы проверить скорость чтения/записи карты памяти, посетите веб-сайт компании-изготовителя карты памяти.

Видеосъемка

Если Вы установите режим съемки на , Вы можете легко выполнять видеосъемку в формате High-Definition (HD) с автоэкспозицией. При проигрывании видеозаписей рекомендуется подключать фотоаппарат к телевизору (стр. 184, 191).



1 Поверните диск установки режима в положение .

- ▶ Слышен звук работы зеркала, затем на ЖК-дисплее появляется изображение.

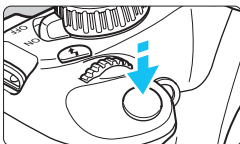



2 Сфокусируйтесь на объект.

- Перед видеосъемкой выполните автоматическую или ручную фокусировку (стр. 128-135).
- При нажатии кнопки спуска затвора наполовину камера выполнит фокусировку в текущем режиме автофокусировки.



3 Произведите видеосъемку.

- Для запуска видеосъемки нажмите кнопку . Для остановки видеосъемки нажмите кнопку  еще раз.
- ▶ Во время видеосъемки в правом верхнем углу экрана будет отображаться значок «●».

Запись видео

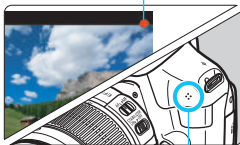

Микрофон



- В режиме видеосъемки невозможно делать фотографии, даже если полностью нажать на кнопку спуска затвора.
- Во время видеосъемки не направляйте объектив на солнце. Тепло солнечных лучей может повредить внутренние детали камеры.
- **Предостережения, касающиеся съемки видео, приведены на стр. 150 и 151.**
- **При необходимости прочитайте также предостережения, касающиеся съемки с использованием ЖКД-видеоискателя, на стр. 136 и 137.**



- Новый видеофайл записывается каждый раз, когда Вы выполняете видеосъемку.
- Охват изображения составляет приблизительно 99%.
- Чувствительность ISO, выдержка и диафрагма устанавливаются автоматически.
- При нажатии кнопки **< * >** возможна фиксация автоэкспозиции (стр. 105). Для отмены фиксации автоэкспозиции во время видеосъемки используйте кнопки **< [] >**.
- Установка компенсации экспозиции производится диском **< [] >** при нажатой кнопке **< Av [] >**.
- При нажатии кнопки спуска затвора наполовину в нижней части экрана для информации отображается значение экспозиции.
- С помощью встроенного микрофона производится монофоническая запись звука (стр. 140).
- Уровень записи звука будет регулироваться автоматически.
- Ниже приводятся сведения об общей длительности съемки при полностью заряженном аккумуляторе LP-E10: При температуре 23°C: Прибл. 1 ч 50 мин, при температуре прибл. 0°C: Прибл. 1 ч 30 мин

Использование Speedlite (продается отдельно) серии EX, оснащенной светодиодной подсветкой.

Данный фотоаппарат совместим с функцией автоматического включения светодиодной подсветки в условиях низкой освещенности. **Подробную информацию смотрите в руководстве по эксплуатации к вспышке Speedlite серии EX.**

Об отображении информации

- При каждом нажатии кнопки <DISP.> изменяется отображаемая информация.

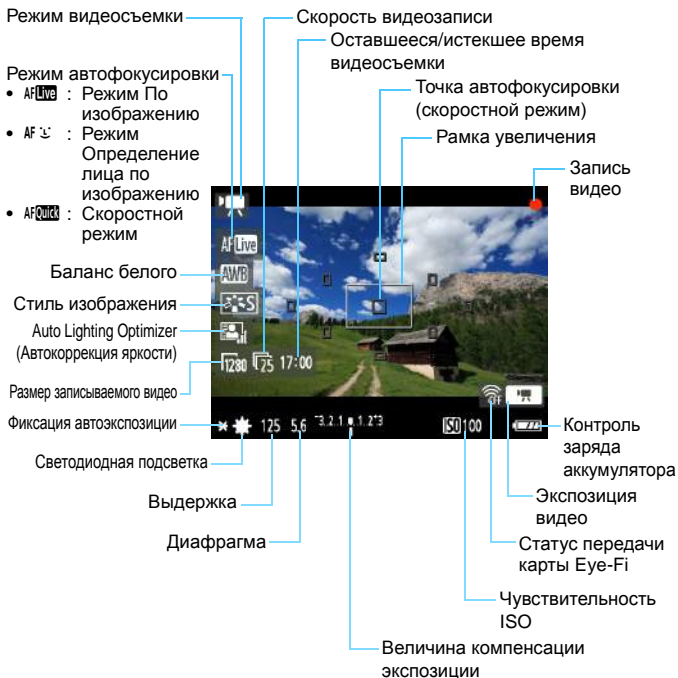

- Если в камеру не установлена карта памяти, оставшееся время видеосъемки отображаются красным цветом.
- При запуске видеосъемки отображение оставшегося времени видеосъемки заменяется отображением прошедшего времени.

Имитация конечного изображения

Имитация конечного изображения отражает в кадре эффекты стиля изображения, баланса белого и пр., и Вы можете увидеть, как будет выглядеть отснятая видеозапись.

Во время видеосъемки на изображении будут автоматически отражаться следующие настройки.

Имитация конечного изображения при видеосъемке

- Стиль изображения
 - * Будут отражены все параметры, например, резкость, контрастность, насыщенность и тон цвета.
- Баланс белого
- Экспозиция
- Глубина резкости
- Auto Lighting Optimizer (Автокоррекция яркости)
- Коррекция периферийной освещенности
- Приоритет светов

Настройки функций съемки

Здесь приводится описание настроек функций, специфических для видеосъемки.

Быстрый выбор





Когда снимаемое изображение отображается на ЖК-дисплее, нажав кнопку , можно установить следующие параметры: Режим автофокусировки, баланс белого, стиль изображения, и Auto Lighting Optimizer (Автокоррекция яркости).



1 Нажмите кнопку . (10)

- ▶ Функции, которые можно настроить в быстром выборе, появятся в левой стороне экрана.
- Если режим автофокусировки установлен на , отображаются также точки автофокусировки.

2 Выберите функцию и установите ее.

- Клавишами  выберите функцию.
- ▶ Появится выбранная функция и Руководство по функциям (стр. 47).
- Нажмите клавиши  или поверните  диск, чтобы изменить настройку. Нажатие  отобразит экран настроек соответствующей функции.

MENU Настройки функций меню

Пункты меню, отображаемые во вкладках [M], [M], и [M], объясняются ниже.

Вкладка [M]

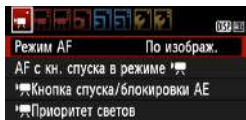

● Режим AF

Настройки режимов автофокусировки такие же, как приведенные на страницах 128-134. Можно выбрать режим [По изображ.], [M По изобр.], или [Скоростной]. Следует отметить, что непрерывная фокусировка на движущийся объект невозможна.

● AF с кн. спуска в режиме M (видеосъемки)

Если установлено [Разрешена], возможна автофокусировка во время видеосъемки. Однако продолжительная автофокусировка невозможна. Если автофокусировка выполняется во время видеосъемки, то может моментально произойти расфокусировка либо измениться экспозиция. Также будут записаны шумы работы объектива.

Если во время видеосъемки установлен [Скоростной] режим автофокусировки, автофокусировка будет выполнена в режиме [По изображ.].



- Настройки на вкладках меню [M]/[M]/[M] будут применяться только в режиме <M>. Они не будут применяться в режимах съемки, отличных от <M>.
- Настройка [Режим AF] будет также применена к съемке с использованием ЖКД-видеоискателя.

- **Кнопка спуска/Блокировки AE**

Вы можете изменить функцию кнопки спуска затвора наполовину и кнопки фиксации автоэкспозиции.

- **AF/Фиксация AE:**

Нормальное функционирование. Нажмите кнопку спуска затвора наполовину, чтобы выполнить автофокусировку. Нажмите кнопку **< * >** для фиксации автоэкспозиции.

- **Фиксация AE/AF:**

Нажмите кнопку спуска затвора наполовину, чтобы выполнить фиксацию автоэкспозиции. Нажмите кнопку **< * >** для выполнения автофокусировки. Это удобно, если фокусировка и экспозамер должны производиться по разным областям изображения.

- **AF/Фикс. AF, нет фикс. AE:**

Нажмите кнопку спуска затвора наполовину, чтобы выполнить автофокусировку. Во время автофокусировки нажатием кнопки спуска затвора наполовину, Вы можете остановить автофокусировку, если нажмете кнопку **< * >**. Вы можете продолжить автофокусировку, отпустив кнопку **< * >**. Фиксация автоэкспозиции невозможна.

- **AE/AF, нет фикс. AE:**

Нажмите кнопку спуска затвора наполовину, чтобы выполнить замер. Нажмите кнопку **< * >** для выполнения автофокусировки. Фиксация автоэкспозиции невозможна.

- **Приоритет светов**

Если установлено **[Разрешен]**, отображение деталей в ярких областях будет улучшено. Динамический диапазон расширяется со стандартного 18% серого в сторону светлых областей. Переходы между оттенками серого и светлыми областями становятся более плавными. Диапазон значений чувствительности ISO, которые можно установить, составляет ISO 200-6400. Auto Lighting Optimizer (Автокоррекция яркости) будет также автоматически установлена на **[Запрещен]**, и ее невозможно изменить.

Вкладка []

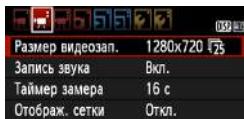

- **Размер видеозап.**

Видеозапись будет записана в разрешении [1280x720] и в качестве High-Definition (HD). Вы можете установить скорость видеозаписи [30] или [25] (кадров в секунду) в зависимости от видеоформата Вашего телевизора.

* Скорость видеозаписи выражается в кадр/с, т.е. в кадрах в секунду.

[30] : Для регионов с телевизионным форматом NTSC (Северная Америка, Япония, Корея, Мексика, и т.п.).

[25] : Для регионов с телевизионным форматом PAL (Европа, Россия, Китай, Австралия, и т.п.).

Общая длительность видеосъемки и размер файла в минуту

- В связи с ограничением файловой системы, если размер файла одной видеозаписи достигает 4 Гбайт, видеосъемка прекратится автоматически.
- Вы можете сразу же продолжить съемку, нажав кнопку < [] >. (Начинается запись нового видеофайла.)

Размер видеозаписи	Общая длительность записи (приблиз.)			Размер файла (приблиз.)
	Карта емкостью 4 Гбайта	Карта емкостью 8 Гбайт	Карта емкостью 16 Гбайт	
[1280x720] 30 25	17 мин	34 мин	1 ч 8 мин	222,6 Мбайт/мин



- Повышение температуры внутри фотоаппарата может привести к остановке видеосъемки до того, как максимальное время записи в приведенной выше таблице будет достигнуто (стр. 150).
- Максимальное время записи для одной видеозаписи составляет 29 мин. 59 сек.



- Видеозапись в форматах Full High-Definition (Full HD) или Standard Definition (SD) невозможна.
- С помощью программы ZoomBrowser EX/ImageBrowser (ПО, входящее в комплект поставки, стр. 264) из видеозаписи можно выделять фотоснимки. Качество выделенных фотографий будет приблизительно 920000 пикселей при разрешении [1280x720].

- **Запись звука**

Если для записи звука установлено значение **[Вкл.]**, с помощью встроенного микрофона производится монофоническая запись звука. Уровень записи звука будет регулироваться автоматически. Внешний микрофон использоваться не может.

- **Таймер замера**

Можно изменить время отображения установки экспозиции (время фиксации автоэкспозиции).

- **Отображ. сетки**

Установив значение **[Сетка 1 \equiv]** или **[Сетка 2 \equiv]**, можно вызвать отображение сетки. Сетка может помочь выровнять фотоаппарат вертикально или горизонтально.



- Звук будет записываться с частотой дискретизации 48 кГц и 16-бит для левого и правого каналов.
- Настройки таймера замера и отображения сетки будут также применены при съемке с использованием ЖКД-видоискателя.

Вкладка []

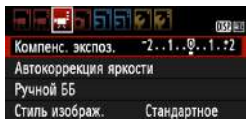

- Компенс. экспоз.**

Вы можете задать компенсацию экспозиции для видеозаписи до ± 3 ступеней с шагом 1/3 ступени.
- Auto Lighting Optimizer (Автокоррекция яркости)**

Auto Lighting Optimizer (Автокоррекция яркости) может быть установлена, как описывается на странице 107.

Если во вкладке меню [] параметр [] **Приоритет светов** установлен в положение [Разрешен], Auto Lighting Optimizer (Автокоррекция яркости) будет установлена автоматически на [Запрещен], и ее невозможно изменить.
- Ручной ББ**

Можно выбрать пользовательский баланс белого, как описывается на странице 115. Имейте в виду, что в режиме <] > фотографии снимать невозможно. Чтобы снимать фотографии установите режим съемки на любой, отличный от <] >. Затем выберите его для пользовательского баланса белого.
- Стиль изображ.**

Можно установить стиль изображения, как описывается на странице 79.

О Красном <⚠> предупреждающем значке внутренней температуры

- Если температура внутри фотоаппарата становится высокой, может появиться красный мигающий значок <⚠>. Мигающий значок является предупреждением, что видеосъемка будет скоро прекращена автоматически. В этом случае съемку невозможно будет возобновить до тех пор, пока температура внутри фотоаппарата не понизится. Выключите питание фотоаппарата и не включайте его некоторое время.
- Продолжительная видеосъемка при высоких температурах приведет к тому, что значок <⚠> появится раньше. Если съемка не выполняется, выключайте питание фотоаппарата.

Примечания, касающиеся видеосъемки

Качество записи и изображения

- Если установленный объектив оснащен функцией Image Stabilizer (Стабилизатор изображения), функция Image Stabilizer (Стабилизатор изображения) будет срабатывать каждый раз, даже без нажатия кнопки спуска затвора наполовину. Image Stabilizer (Стабилизатор изображения) потребляет электроэнергию аккумулятора, что может привести к уменьшению длительности видеосъемки или количества кадров, доступных для съемки. При использовании штатива или, если нет необходимости в использовании функции Image Stabilizer (Стабилизатор изображения), необходимо установить переключатель IS в положение <OFF>.
- Встроенный микрофон фотоаппарата записывает также звуки работы фотоаппарата.
- Если из-за недостаточного объема свободной памяти на карте видеосъемка невозможна, размер видеозаписи и оставшееся время видеосъемки (стр. 142) отображаются красным цветом.
- При использовании карты памяти с низкой скоростью записи во время видеосъемки в правой части экрана может появиться пятиуровневый индикатор. Он показывает, какое количество данных еще не было записано на карту памяти (оставшееся место во встроенной буферной памяти). Чем медленнее скорость записи, тем быстрее индикатор будет достигать верхнего уровня. Если индикатор заполнен, видеосъемка автоматически прекращается. Если карта обладает высокой скоростью записи, индикатор может не отображаться или уровень вряд ли будет повышаться. Сначала произведите пробную съемку нескольких видеофильмов, чтобы узнать, может ли запись на карту выполняться с достаточной скоростью.



Индикатор



Примечания, касающиеся видеосъемки

Просмотр и подключение к телевизору

- Если во время видеосъемки изменяется яркость, соответствующая часть может на мгновение остановиться при проигрывании.
- Если подсоединить фотоаппарат к телевизору с помощью кабеля HDMI (стр. 191) и выполнить видеосъемку, видеозапись отображается на экране телевизора в уменьшенном виде. Однако фактически видеозапись будет правильно записана в качестве High-Definition (HD).
- Если подсоединить камеру к телевизору и производить видеосъемку, во время съемки телевизор не передает каких-либо звуков. Однако звук будет записан надлежащим образом.



7

Полезные функции

- Отключение звукового сигнала (стр. 154)
- Напоминание о карте памяти (стр. 154)
- Установка времени просмотра изображения (стр. 154)
- Установка времени автоматического выключения (стр. 155)
- Настройка яркости ЖК-дисплея (стр. 155)
- Создание и выбор папки (стр. 156)
- Способы нумерации файлов (стр. 158)
- Настройка информации об авторских правах (стр. 160)
- Автоповорот вертикально ориентированных изображений (стр. 162)
- Проверка настроек камеры (стр. 163)
- Возврат камеры к настройкам по умолчанию (стр. 164)
- Вкл./Выкл. ЖК-дисплея (стр. 166)
- Изменение цвета экрана параметры съемки (стр. 166)
- Настройка вспышки (стр. 167)
- Добавление данных для удаления пыли (стр. 171)
- Ручная очистка датчика изображения (стр. 173)

Полезные функции

MENU Отключение звукового сигнала

Можно отключить воспроизведение звукового сигнала при наведении на резкость или во время автоспуска.



На вкладке [] выберите пункт [Звук], затем нажмите кнопку <SET>. Выберите пункт [Откл.] и нажмите кнопку <SET>.

MENU Напоминание о карте памяти

Данная функция позволяет предотвратить съемку при отсутствии карты памяти в камере.

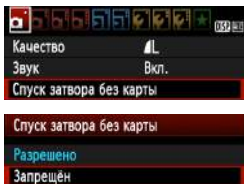

На вкладке [] выберите пункт [Спуск затвора без карты], затем нажмите кнопку <SET>. Выберите пункт [Запрещён], затем нажмите кнопку <SET>. Если нажать кнопку спуска затвора, когда карта не установлена, в видоискателе отображается значок «Card» и затвор невозможно спустить.

MENU Установка времени просмотра изображения

Можно задать время, в течение которого изображение отображается на ЖК-дисплее сразу после съемки. Если установлено значение [Откл.], изображение сразу после съемки не отображается. Если задано значение [Не огранич.], изображение отображается в течение времени, установленного в пункте [Автоотключение].

Если во время просмотра изображения нажать на какие-либо управляющие фотоаппаратом кнопки, например, нажать кнопку спуска затвора наполовину, отображение изображения будет прекращено.

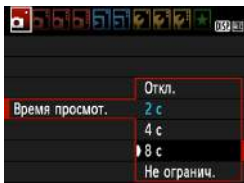

На вкладке [] выберите пункт [Время просмот.], затем нажмите кнопку <SET>. Выберите настройку, затем нажмите кнопку <SET>.

MENU Установка времени автоматического выключения

Для экономии заряда аккумулятора камера автоматически выключается по истечении указанного промежутка времени. Можно установить время автоматического отключения. При автоматическом выключении фотоаппарата вследствие автоотключения его можно включить, нажав кнопку спуска затвора наполовину или одну из следующих кнопок: <MENU>, <▶>, <⏏> и др.

Если автоотключение установлено на [Откл.], то либо выключите фотоаппарат самостоятельно, либо нажмите кнопку <DISP.>, чтобы отключить ЖК-дисплей для экономии заряда аккумулятора. Даже если не было установлено [Откл.] и фотоаппарат не используется на протяжении 30 минут, ЖК-дисплей отключится автоматически. Для включения ЖК-дисплея нажмите кнопку <DISP.>.

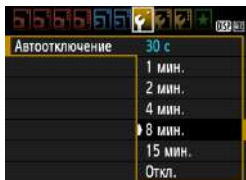

На вкладке [F²] выберите пункт [Автоотключение], затем нажмите кнопку <SET>. Выберите настройку, затем нажмите кнопку <SET>.

MENU Настройка яркости ЖК-дисплея

Можно настраивать яркость ЖК-дисплея для удобства его использования.



На вкладке [F²] выберите пункт [Яркость ЖКД], затем нажмите кнопку <SET>. Когда отображается экран настройки, клавишами <◀▶> отрегулируйте яркость, затем нажмите кнопку <SET>.

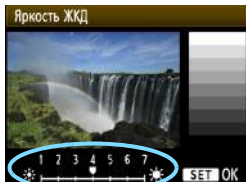

При проверке экспозиции изображения установите яркость ЖК-дисплея на значение 4 и следите, чтобы внешнее освещение не влияло на просматриваемое изображение.

MENU Создание и выбор папки

Можно свободно создать и выбрать папку, в которой требуется сохранять снимаемые изображения.

Делать это необязательно, так как папка для сохранения снимаемых изображений создается автоматически.

Создание папки

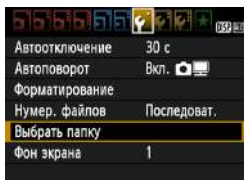

1 Выберите пункт [Выбрать папку].

- На вкладке [☛] выберите пункт [Выбрать папку], затем нажмите кнопку <SET>.

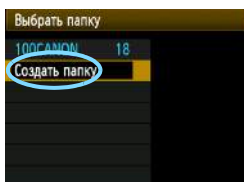

2 Выберите пункт [Создать папку].

- Выберите [Создать папку], затем нажмите <SET>.

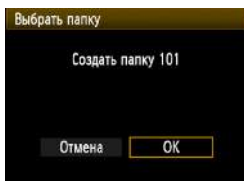

3 Создайте новую папку.

- Выберите [ОК], затем нажмите кнопку <SET>.
- ▶ Создается новая папка с порядковым номером, увеличенным на единицу.

Выбор папки

Наименьший номер файла

Количество изображений в папке



Имя папки

Наибольший номер файла

- На экране выбора папок, выберите папку и нажмите < (SET) >.
- ▶ Папка, где будут сохраняться отснятые изображения, теперь выбрана.
- Последующие снимаемые изображения записываются в выбранную папку.

Сведения о папках

Как, например, в имени папки «100CANON», имя папки начинается с трех цифр (номер папки), за которыми следуют пять алфавитно-цифровых символов. Папка может содержать до 9999 изображений (номера файлов 0001 - 9999). Когда папка заполнена, автоматически создается новая папка с порядковым номером, увеличенным на единицу. Кроме того, новая папка создается автоматически при выполнении ручного сброса (стр. 159). Можно создавать папки с номерами от 100 до 999.

Создание папок с помощью персонального компьютера

При отображении на экране открытой карты памяти создайте новую папку с именем «DCIM». Откройте папку DCIM и создайте необходимое количество папок для сохранения и упорядочения изображений. Имя папки должно соответствовать формату «100ABC_D», где первые три цифры являются номером 100 - 999, за которым следуют пять алфавитно-цифровых символов. Эти пять символов могут быть комбинацией прописных или строчных букв от А до Z, цифр и знака подчеркивания «_». В имени папки не должно быть пробелов. Кроме того, имена папок не могут содержать одинаковый трехзначный номер, например «100ABC_D» и «100W_XYZ», даже если буквенные части имен различаются.

MENU Способы нумерации файлов

Изображения будут последовательно пронумерованы от 0001 до 9999 и сохранены в папке. Можно изменить способ присвоения номеров файлам.

На компьютере отображается номер файла в следующем формате: **IMG_0001.JPG**.

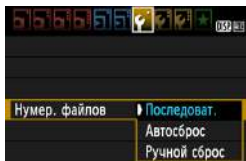

На вкладке [F] выберите пункт [Нумер. файлов], затем нажмите кнопку <SET>. Ниже приводится описание доступных настроек. Выберите одну из них, затем нажмите кнопку <SET>.

- [Последоват.]: Последовательная нумерация файлов сохраняется даже после замены карты памяти или создания папки.

Даже после замены карты памяти или создания новой папки сохраняется последовательная нумерация файлов до 9999. Это удобно, если требуется хранить изображения с номерами в диапазоне 0001 - 9999 с нескольких карт памяти в одной папке на персональном компьютере.

Если карта, установленная взамен предыдущей, или существующая папка уже содержит ранее записанные изображения, нумерация файлов новых изображений может продолжиться, начиная с последнего номера файла изображения, записанного ранее на карту памяти или в папку. Если требуется использовать последовательную нумерацию, необходимо каждый раз устанавливать вновь отформатированную карту памяти.

Нумерация файлов после замены карты памяти

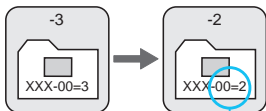

Нумерация файлов после создания папки

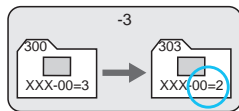

Следующий последовательный номер файла

- **[Автосброс]: При замене карты памяти или создании папки нумерация файлов начинается заново с 0001.**

Каждый раз при замене карты памяти или создании новой папки нумерация файлов начинается с 0001. Это удобно, если изображения требуется систематизировать по картам памяти или папкам. Если карта, установленная взамен предыдущей, или существующая папка уже содержит ранее записанные изображения, нумерация файлов новых изображений может продолжиться, начиная с последнего номера файла изображения, записанного ранее на карту памяти или в папку. Если требуется сохранять изображения с нумерацией файлов, начинающейся с 0001, используйте каждый раз заново отформатированную карту.

Нумерация файлов после замены карты памяти

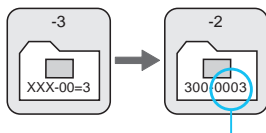

Нумерация файлов сбрасывается

Нумерация файлов после создания папки

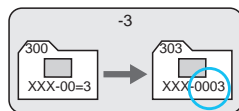

- **[Ручной сброс]: Для возврата нумерации файлов к 0001 вручную или начала нумерации файлов в новой папке с 0001.**

При выполнении сброса нумерации файлов вручную автоматически создается новая папка, и нумерация файлов изображений, сохраняемых в этой папке, начинается с 0001. Это удобно, если требуется, например, использовать отдельные папки для изображений, снятых вчера и снятых сегодня. После ручного сброса восстанавливается режим последовательной нумерации файлов или автоматический сброс. (Экрана подтверждения ручного сброса не будет.)



Если номер файла в папке № 999 достигает 9999, съемка невозможна, даже если на карте памяти осталось свободное место. На ЖК-дисплее выводится сообщение о необходимости замены карты памяти. Замените карту памяти.



Для изображений JPEG и RAW имя файла начинается с «IMG_». Имена видеофайлов начинаются с «MVI_». Для изображений JPEG используется расширение «.JPG», для изображений RAW – «.CR2», а для видеофайлов – «.MOV».

MENU Настройка информации об авторских правах ☆

Указанные данные об авторских правах добавляются к информации Exif об изображении.

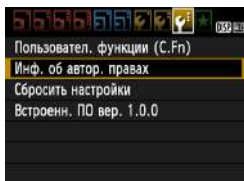

1 Выберите [Инф. об автор. правах].

- На вкладке [F:] выберите пункт **[Инф. об автор. правах]**, затем нажмите кнопку <SET>.

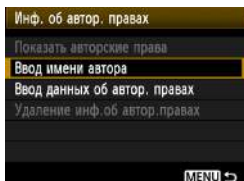

2 Выберите параметр для установки.

- Выберите [**Ввод имени автора**] или [**Ввод данных об автор. правах**] и затем нажмите <SET>.
- ▶ Появляется экран для ввода текста.
- Для проверки текущих данных об авторских правах выберите параметр [**Показать авторские права**].
- Для удаления текущих данных об авторских правах выберите параметр [**Удаление инф. об автор. правах**].

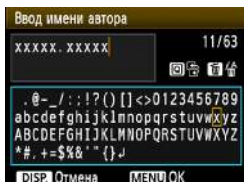

3 Введите текст.

- Обратитесь к разделу «Процедура ввода текста» на следующей странице и введите информацию об авторских правах.
- Введите текст длиной до 63 буквенно-цифровых обозначений и символов.

4 Выйдите из режима настройки.

- После ввода текста нажмите кнопку <MENU> и выйдите из меню.

Процедура ввода текста

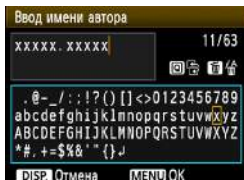

- **Изменение области ввода:**
 Переключение между верхней и нижней областью ввода производится кнопкой <Q>.
- **Перемещение курсора:**
 Используйте клавиши <◀▶>, чтобы переместить курсор.
- **Ввод текста:**
 В нижней части используйте клавиши <⬆> или поверните диск <⌚>, чтобы выбрать символ, затем нажмите <SET>, чтобы ввести его.
- **Удаление знака:**
 Для удаления знака нажмите кнопку <🗑>.
- **Выход:**
 После ввода текста нажмите кнопку <MENU>, чтобы закончить ввод текста и вернуться к экрану шага 2.
- **Отмена ввода текста:**
 Для отмены ввода текста нажмите кнопку <DISP.>, чтобы отменить и вернуться к экрану шага 2.



Вы также можете ввести информацию об авторских правах с помощью EOS Utility (программа, поставляемая в комплекте, стр. 264).

MENU Автоповорот вертикально ориентированных изображений



Вертикально ориентированные изображения автоматически поворачиваются для отображения на ЖК-дисплее фотоаппарата и экране персонального компьютера в вертикальной, а не в горизонтальной ориентации. Настройку этой функции можно изменить.



На вкладке [F] выберите пункт **[Автоповорот]**, затем нажмите кнопку <SET>. Ниже приводится описание доступных настроек. Выберите одну из них, затем нажмите кнопку <SET>.

- **[Вкл. 📷 🖥️]**: Вертикально ориентированное изображение автоматически поворачивается при просмотре как на ЖК-дисплее камеры, так и на экране компьютера.
- **[Вкл. 🖥️]** : Вертикально ориентированное изображение автоматически поворачивается только на экране компьютера.
- **[Откл.]** : Вертикально ориентированное изображение не поворачивается автоматически.

? Часто задаваемые вопросы

- **Вертикально ориентированное изображение не поворачивается при просмотре изображения сразу после съемки.**
Нажмите кнопку <▶>, и отображаемое изображение будет повернуто.
- **Установлено значение [Вкл. 📷 🖥️], но во время воспроизведения изображение не поворачивается.**
Функция автоповорота не работает с вертикально ориентированными изображениями, снятыми, когда для параметра **[Автоповорот]** было задано значение **[Откл.]**. Если при съемке вертикально ориентированного кадра фотоаппарат был направлен вверх или вниз, возможно, что при просмотре автоматический поворот изображения не будет выполняться. В этом случае см. раздел «Поворот изображения» на стр. 179.
- **Требуется выполнить поворот снятого изображения на ЖК-дисплее камеры, если было установлено значение [Вкл. 🖥️].**
Установите значение **[Вкл. 📷 🖥️]** и выведите изображение на экран. Оно будет повернуто.
- **Поворот вертикально ориентированного изображения не выполняется на экране компьютера.**
Используемое программное обеспечение не совместимо с функцией поворота изображения. Используйте вместо него программное обеспечение, входящее в комплект фотоаппарата.

DISP. Проверка настроек камеры

Пока отображается меню, нажмите кнопку <DISP.>, чтобы вывести на экран основные настройки фотоаппарата.

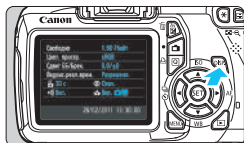

- Во время отображения меню для отображения настроек нажмите кнопку <DISP.>.
- Для возврата в меню снова нажмите кнопку <DISP.>.

Отображение параметров

Свободно	1.90 Гбайт	Свободная емкость карты памяти
Цвет. простр.	sRGB	Цветовое пространство (стр. 119)
Сдвиг ББ/Брек.	0,0/±0	Коррекция баланса белого (стр. 117)/ Вилка баланса белого (стр. 118)
Видеоис. реал. врем.	Разрешено	Съемка с использованием ЖКД- видеоискателя (стр. 121)
30 с	Откл.	Уменьшение эффекта «красных глаз» (стр. 89)
Вкл.	Вкл.	
28/02/2011 13:30:00		Дата/время (стр. 33)
Вкл.		Звуковой сигнал (стр. 154)
Вкл.		Автоматическое отключение питания (стр. 155)

MENU Возврат камеры к настройкам по умолчанию ☆

Параметры съемки фотоаппарата и настройки меню можно вернуть к значениям по умолчанию. Эта функция работает в режимах творческой зоны.

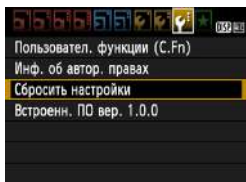

1 Выберите пункт **[Сбросить настройки]**.

- На вкладке [**☛**] выберите пункт **[Сбросить настройки]**, затем нажмите кнопку **<SET>**.

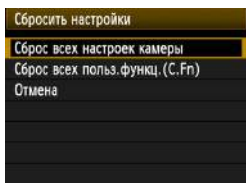

2 Выберите пункт **[Сброс всех настроек камеры]**.

- Выберите пункт **[Сброс всех настроек камеры]** и нажмите кнопку **<SET>**.

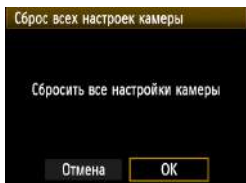

3 Выберите **[OK]**.

- Выберите **[OK]**, затем нажмите кнопку **<SET>**.
- ▶ Установка **[Сброс всех настроек камеры]** восстанавливает в фотоаппарате настройки по умолчанию, описанные на следующей странице.



? Часто задаваемые вопросы

- **Сброс всех настроек фотоаппарата:**
После процедуры, описанной выше, зайдите в [**☛**: **Сбросить настройки**] и выберите [**Сброс всех польз. функц. (C.Fn)**], чтобы сбросить все настройки пользовательских функций (стр. 216).

Параметры съемки

Режим автофокусировки	One-Shot AF (Покадровая автофокусировка)
Выбор точки автофокусировки	Автоматический выбор
Режим перевода кадров	<input type="checkbox"/> (Покадровая съемка)
Режим замера	 (Оценочный замер)
Чувствительность ISO	AUTO (Авто)
ISO авто	Макс.: 3200
Компенсация экспозиции/ Автоматический брекетинг экспозиции (АЕВ)	Отменен
Компенсация экспозиции вспышки	0 (Ноль)
Пользовательские функции	Без изменений

Параметры камеры

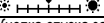
Автоотключение	30 с
Звук	Разрешена
Спуск затвора без карты	Разрешен
Время просмотра	2 с
Гистограмма	Яркость
Переход между изображениями с 	 (10 изобр.)
Автоповорот	Вкл. 
Яркость ЖКД	
Кнопка вкл./выкл. ЖКД-видеоискателя	Кнопка спуска затвора
Дата/Время	Без изменений
Язык	Без изменений
Руководство по функциям	Разрешено
Информация об авторских правах	Без изменений
Управление через HDMI	Запрещено
Передача Eye-Fi	Запрещена
Установки для МОЁ МЕНЮ	Без изменений



Параметры съемки с использованием ЖКД-видеоискателя

Съемка с использованием ЖКД-видеоискателя	Разрешена
Режим автофокусировки	Режим По изображению
Отображение сетки	Откл.
Таймер замера	16 с

Параметры записи изображений

Качество	 L
Стиль изображения	Стандартное
Auto Lighting Optimizer (Автокоррекция яркости)	Стандартная
Коррекция периферийной освещенности	Включена/Данные для коррекции сохранены
Цветовое пространство	sRGB
Баланс белого	 (Авто)
Пользовательский баланс белого	Отменен
Коррекция баланса белого	Отменена
Вилка ББ	Отменена
Нумерация файлов	Последоват.
Данные для удаления пыли	Стерты

Параметры видеосъемки

Режим автофокусировки	Режим По изображению
AF с кн. спуска в режиме 	Запрещена
 Кнопка спуска/ Блокировка АЕ	АФ/Фиксация АЕ
 Приоритет светов	Запрещен
Размер записываемого видео	Без изменений
Запись звука	Вкл.
Таймер замера	16 с
Отображение сетки	Откл.
Компенсация экспозиции	Отменена
Auto Lighting Optimizer (Автокоррекция яркости)	Стандартная
Пользователь- ский баланс белого	Отменен
Стиль изображения	Стандартное

MENU Вкл./Выкл. ЖК-дисплея

ЖКД настроек съемки (стр. 46) может быть включен или выключен нажатием кнопки спуска затвора наполовину.



На вкладке [F] выберите пункт [Упр. откл. ЖКД], затем нажмите кнопку <SET>. Ниже приводится описание доступных настроек. Выберите одну из них, затем нажмите кнопку <SET>.

- **[Спуск]:** При нажатии кнопки спуска затвора наполовину, ЖКД будет выключен. Когда Вы отпустите кнопку спуска затвора, ЖКД включится.
- **[Спуск/DISP]:** При нажатии кнопки спуска затвора наполовину, ЖКД будет выключен. Когда Вы отпустите кнопку спуска затвора, ЖКД останется выключенным. Чтобы включить ЖКД, нажмите кнопку <DISP.> .
- **[Не отключать]:** ЖКД остается включенным даже когда кнопка спуска затвора нажата наполовину. Чтобы выключить ЖКД, нажмите кнопку <DISP.> .

MENU Изменение цвета экрана параметров съемки

Можно изменить цвет фона экрана параметров съемки.

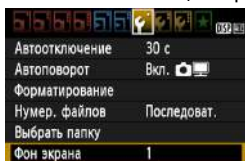

На вкладке [F] выберите пункт [Фон экрана], затем нажмите кнопку <SET>. Выберите нужный цвет, затем нажмите <SET>.

После закрытия меню выбранный цвет будет отображаться для экрана параметров съемки.

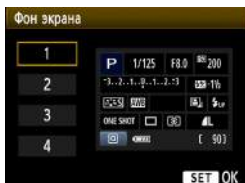

MENU Настройка вспышки ☆

С помощью меню фотоаппарата можно выполнить настройку встроенной вспышки и внешней вспышки Speedlite. Вы можете использовать меню фотоаппарата для установки настроек внешней вспышки Speedlite только если установленная **вспышка Speedlite серии EX, совместима с данной функцией**. Порядок операций настройки совпадает с заданием значений пунктов меню камеры.

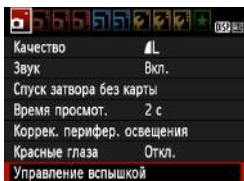

Выберите пункт [Управление вспышкой].

- На вкладке [📷] выберите пункт [Управление вспышкой], затем нажмите кнопку <SET>.
- ▶ Отображается экран управления вспышкой.

[Вспышка]

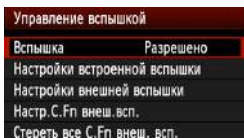

- Обычно устанавливайте значение [Разрешено].
- Если установлено значение [Запрещено], ни встроенная вспышка, ни внешняя вспышка Speedlite не будут срабатывать. Это удобно в том случае, если требуется использовать только подсветку для автофокусировки.

[Настройки встроенной вспышки] и [Настройки внешней вспышки]

В меню [Настройки встроенной вспышки] и [Настройки внешней вспышки] можно задавать функции, перечисленные на следующей странице. Функции, отображаемые в меню [Настройки внешней вспышки], зависят от модели вспышки Speedlite.

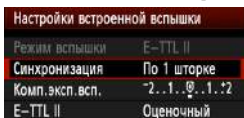

- Выберите пункт [Настройки встроенной вспышки] или [Настройки внешней вспышки].
- ▶ Отображаются функции вспышки. Функции, отображаемые четко, доступны для выбора и установки.

Даже если [Вспышка] была установлена на [Запрещено], если сложно сфокусироваться в условиях низкой освещенности, встроенная вспышка может сработать несколько раз (Включение лампы помощи AF, стр. 84).

Функции, которые можно устанавливать с помощью меню [Настройки встроенной вспышки] и [Настройки внешней вспышки]

Функция	[Настройки встроенной вспышки]	[Настройки внешней вспышки]	Стр.
Режим вспышки	E-TTL II (фиксированная)	○	168
Синхронизация		○	169
FEV*	—	○	—
Компенсация экспозиции при съемке со вспышкой		○	102
E-TTL II		○	169
Увеличение*	—	○	—
Настр.беспр.всп*	—	○	—

* Сведения о функциях [FEV] (Вилка экспозиции вспышки), [Трасфокатор] и [Настр.беспр.всп] см. в инструкции по эксплуатации вспышки Speedlite.

● Режим вспышки

При использовании внешней вспышки Speedlite можно выбрать режим вспышки, соответствующий Вашим целям.

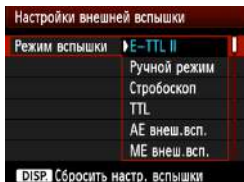

- [E-TTL II] – стандартный режим вспышек Speedlite серии EX для автоматической съемки со вспышкой.
- [Ручной режим] позволяет фотографу самостоятельно задавать мощность вспышки. Эта настройка предназначена для опытных пользователей.
- Сведения о других режимах вспышки см. в инструкции по эксплуатации вспышки Speedlite.

● Синхронизация

В обычных условиях задавайте для этого параметра значение **[По 1 шторке]**, так чтобы вспышка срабатывала сразу после начала экспозиции.

Если задано значение **[По 2 шторке]**, вспышка срабатывает перед самым завершением экспозиции. В комбинации с синхронизацией вспышки при длительной выдержке можно получить на снимке след от источников света, например от фар автомобиля ночью. При синхронизации по 2-й шторке при полном нажатии кнопки спуска срабатывает предварительная вспышка. Это происходит для определения экспозиции. Затем сразу после экспозиции срабатывает основная вспышка. Поэтому вспышка срабатывает два раза. Однако, если выдержка меньше 1/30 с, автоматически выполняется синхронизация по 1 шторке.

Если установлена внешняя вспышка Speedlite, можно также задать значение **[Высокоскор.]**. Подробнее см. в инструкции по эксплуатации вспышки Speedlite.

● Компенсация экспозиции вспышки

См. « Компенсация экспозиции вспышки» на стр. 102.

● Замер экспозиции на вспышке E-TTL II

Для получения обычной экспозиции самостоятельно установите значение **[Оценочный]**. **[Средне-взвеш]** предназначен для опытных пользователей. Также, как и для внешней вспышки Speedlite, область замера усредняется. Может потребоваться компенсация экспозиции вспышки.

● Сбросить настр. вспышки

При отображении экрана **[Настройки внешней вспышки]** нажмите кнопку <DISP.> для отображения экрана для сброса настроек вспышки. **Если выбрать [ОК], происходит сброс настроек для встроенной вспышки и внешней вспышки Speedlite.**

Настройка пользовательских функций внешней вспышки Speedlite

Пользовательские функции, отображаемые в меню [Настр.С.Fn **внеш.всп.**], зависят от модели вспышки Speedlite.

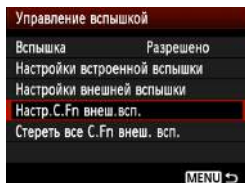

1 Выведите на экран пользовательскую функцию.

- Выберите пункт [Настр.С.Fn **внеш.всп.**], затем нажмите кнопку <SET>.



2 Задайте пользовательскую функцию.

- Воспользуйтесь клавишами <◀▶>, чтобы выбрать номер функции, затем установите функцию. Процедура настройки такая же, как при настройке пользовательских функций камеры (стр. 216).
- Для сброса всех настроек пользовательских функций выберите пункт [Стереть все С.Fn **внеш.всп.**] на шаге 1.

MENU Добавление данных для удаления пыли ☆

Пыль, попадающая в фотоаппарат, может прилипнуть к датчику изображения и привести к появлению на отснятых изображениях видимых следов пыли. Для удаления этих следов пыли в изображения можно добавить данные для удаления пыли. Данные для удаления пыли используются программой Digital Photo Professional (входит в комплект поставки, стр. 264) для автоматического стирания следов пыли.

Подготовка

- Возьмите полностью белый объект (бумага и т.п.).
- Установите фокусное расстояние объектива на 50 мм или более.
- Установите переключатель режима фокусировки объектива в положение <MF>, затем установите фокус на бесконечность (∞). Если на объективе отсутствует шкала расстояний, поверните кольцо фокусировки до упора по часовой стрелке, если смотреть со стороны переднего торца объектива.

Получение данных для удаления пыли

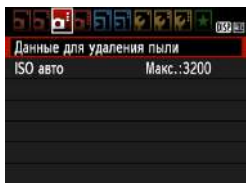

1 Выберите пункт [Данные для удаления пыли].

- На вкладке [Dust] выберите пункт [Данные для удаления пыли], затем нажмите кнопку <SET>.

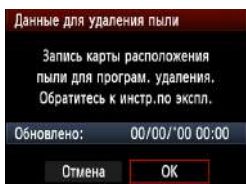

2 Выберите [OK].

- Выберите [OK], затем нажмите кнопку <SET>. Появятся указания.

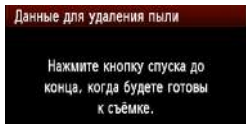

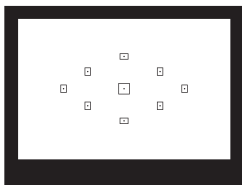

3 Сфотографируйте полностью белый объект.

- Расположите камеру на расстоянии 20 - 30 см, так чтобы однородный белый объект заполнял весь видоискатель, и произведите съемку.
- ▶ Съемка производится в режиме автоэкспозиции с приоритетом диафрагмы с диафрагмой f/22.
- Так как сохранение изображения не производится, данные могут быть получены даже при отсутствии в камере карты памяти.
- ▶ После завершения съемки фотоаппарат начинает сбор данных для удаления пыли. Когда данные для удаления пыли будут получены, отображается сообщение. Выберите [ОК], и меню появится снова.
- Если не удалось получить данные, отображается соответствующее сообщение. Выполните инструкции раздела «Подготовка» на предыдущей странице, затем выберите [ОК]. Повторите съемку изображения.

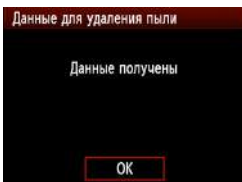

О данных для удаления пыли

После получения данных для удаления пыли они добавляются ко всем снимаемым после этого изображениям JPEG и RAW. Перед съемкой важного кадра следует обновить данные для удаления пыли, получив их заново. Сведения об автоматическом удалении пыли с помощью Digital Photo Professional (ПО, поставляемое в комплекте, стр. 264) смотрите в инструкции по использованию программного обеспечения (стр. 267) на компакт-диске EOS Camera Instruction Manuals Disk. Объем данных для удаления пыли, добавляемых к изображению, столь мал, что практически не влияет на размер файла изображения.

! Обязательно используйте равномерно белый объект, например лист белой бумаги. Если на бумаге имеется какой-либо узор или рисунок, он может быть распознан как данные для удаления пыли, что повлияет на точность удаления следов пыли с помощью программного обеспечения.

MENU Ручная очистка датчика изображения ☆

Если пыль прилипла к датчику изображения и на отснятых изображениях появляются следы пыли, Вы можете сами почистить датчик изображения с помощью груши.

Поверхность датчика изображения легко повреждается. Если требуется непосредственная ручная очистка датчика, рекомендуется обратиться в сервисный центр компании Canon.

Перед очисткой датчика изображения снимите с камеры объектив.

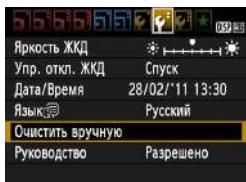

1 Выберите вариант [Очистить вручную].

- На вкладке [☛] выберите пункт [Очистить вручную], затем нажмите кнопку <SET>.

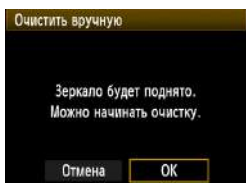

2 Выберите [ОК].

- Выберите [ОК], затем нажмите кнопку <SET>.
- ▶ Зеркало сразу же фиксируется в верхнем положении, и открывается затвор.

3 Очистите сенсор.

4 Завершите очистку.

- Установите переключатель питания в положение <OFF>.



- В качестве источника питания рекомендуется использовать комплект сетевого питания АСК-Е10 (продается отдельно).
- При использовании аккумулятора убедитесь, что он полностью заряжен.



- **Во время очистки датчика выполнение перечисленных ниже действий запрещено, поскольку При выключении питания затвор закроется, и возможно повреждение шторок затвора и датчика изображения.**
 - **Устанавливать переключатель питания в положение <OFF>.**
 - **Не открывайте крышку отсека карты/аккумулятора.**
- Поверхность датчика изображения легко повреждается. При очистке датчика изображения соблюдайте осторожность.
- Используйте простую грушу для чистки объектива, без каких-либо щеток. Щетка может поцарапать датчик.
- Не вводите наконечник груши внутрь камеры глубже крепления объектива. При выключении питания затвор закроется, и возможно повреждение шторок затвора или зеркала.
- Ни в коем случае не используйте для очистки датчика сжатый воздух или газ. Датчик может быть поврежден силой потока газа либо пострадать от намерзания компонентов газа.
- Если уровень заряда аккумулятора становится низким, пока Вы очищаете сенсор, будет подан предупреждающий сигнал. Прекратите очистку.
- При наличии остатков смазки, которые невозможно удалить с помощью груши, рекомендуется обратиться в сервисный центр компании Canon для очистки сенсора.

8

Просмотр изображений

В этой главе приводится описание функций, связанных с просмотром фотографий и видеозаписей, более подробное, чем в Главе 2, «Основные операции съемки и воспроизведения изображений». Здесь можно узнать, как воспроизводить и стирать фотографии и видео с помощью фотоаппарата и просматривать их на экране телевизора.

Изображения, полученные с помощью другой камеры:

Изображения, полученные с помощью другой камеры, отредактированные на компьютере или с измененным именем файла, могут неправильно отображаться на вашей камере.

▶ Быстрый поиск изображений

📷 Отображение нескольких изображений на одном экране (индексный режим)

Выполните быстрый поиск изображений при помощи индексного режима, в котором на экране отображается от четырех до девяти изображений.



1 Выведите изображение на экран.

- При нажатии кнопки <▶> отображается последнее снятое изображение.



2 Включите индексный режим.

- Нажмите кнопку <📷⌂>.
- ▶ Открывается индексный экран с 4 изображениями. Текущее выбранное изображение заключено в синюю рамку.
- Для переключения на индексный экран с 9 изображениями снова нажмите кнопку <📷⌂>.
- При нажатии кнопки <🔍> экран переключается на отображение 9 изображений, 4 изображений или одного изображения.



3 Выберите изображение.

- Клавишами <⬅➡> переместите синюю рамку для выбора изображения.
- Поворачивая диск <🔄>, можно отобразить следующий экран или предыдущее изображение.
- Нажмите кнопку <SET>, и выбранное изображение отобразится как одиночное изображение.

📷 Переход между изображениями (Режим перехода)

При отображении одиночных изображений с помощью диска <🔍> можно переходить между изображениями вперед или назад в соответствии с установленным способом перехода.

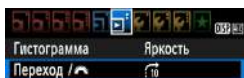

1 Выберите пункт [Переход / 🔄].

- На вкладке [🔍] выберите пункт [Переход / 🔄], затем нажмите кнопку <SET>.

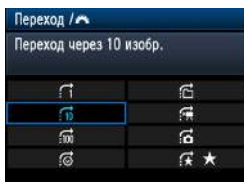

2 Выберите способ перехода.

- Нажимайте клавиши <⬅➡>, чтобы выбрать способ перехода, и затем нажмите <SET>.

🔄 : Отображать изображения одно за другим

🔍10 : Переход через 10 избр.

🔍100 : Переход через 100 избр.

📅 : Отображать по дате

📁 : Отображать по папке

📹 : Отображать только видеозаписи

📷 : Отображать только фотографии

★ : Отображать по оценке (стр. 180)

Поворачивайте диск <🔍>, чтобы выбрать оценку.



3 Выполните просмотр с переходом.

- Нажмите кнопку <▶>, чтобы просматривать изображения.
- При отображении одиночного изображения поверните диск <🔍>.

Способ перехода

Позиция воспроизведения



- Для поиска изображений по дате съемки выберите пункт [Дата].
- Чтобы найти изображения по папке, выберите [Папка].
- Если карта содержит как [Видеозаписи], так и [Фотографии], выберите либо отображение только видеозаписей, либо только фотографий.
- Если изображения, которые соответствуют выбранному параметру [Оценка], отсутствуют, просмотр изображений с помощью <🔍> невозможен.

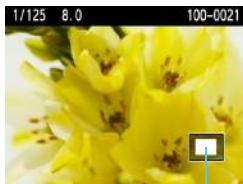
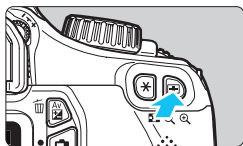

Увеличение при просмотре

Изображение может быть увеличено на ЖК-дисплее с коэффициентом 1,5x - 10x.





Положение увеличенной области

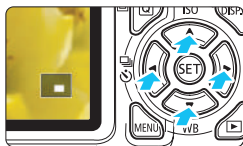

1 Увеличьте изображение.

- В режиме просмотра нажмите кнопку .
- ▶ Изображение будет увеличено.
- При удержании кнопки  изображение будет увеличиваться до тех пор, пока не достигнет максимально возможного увеличения.
- Для уменьшения коэффициента увеличения нажмите кнопку . Удержание кнопки приведет к тому, что кратность увеличения будет уменьшаться до отображения одиночного изображения.



2 Прокрутка изображения.

- Клавишами  можно прокручивать увеличенное изображение.
- Для выхода из увеличенного отображения и возврата в режим одиночного изображения нажмите кнопку .



-  ● Повернув диск , можно перейти к просмотру другого изображения при сохранении увеличения.
- Увеличение при просмотре изображения сразу после съемки невозможно.
- Увеличение видео невозможно.

Поворот изображения

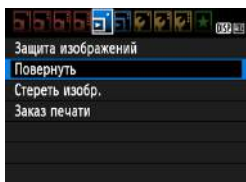
Можно выполнить поворот отображаемого изображения в требуемом направлении.





1 Выберите [Повернуть].

- На вкладке [] выберите пункт [Повернуть] и нажмите кнопку <  >.



2 Выберите изображение.







- Клавишами <   > выберите изображение для поворота.
- Можно также выбрать изображение в индексном режиме (стр. 176).



3 Поверните изображение.

- При каждом нажатии кнопки <  > производится поворот изображения по часовой стрелке: 90° → 270° → 0°
- Для поворота другого изображения повторите шаги 2 и 3.
- Для выхода и возврата на экран меню нажмите кнопку <MENU>.



- Если для пункта [ Автоповорот] установлено значение [Вкл.  ] (стр. 162), перед съемкой вертикально ориентированного изображения необходимо повернуть изображение, как показано выше.
- Если повернутое изображение не отображается в правильной ориентации во время просмотра изображений, установите в пункте меню [ Автоповорот] значение [Вкл.  ].
- Поворот видео не может быть осуществлен.

MENU Установка оценок

Вы можете присвоить изображениям и видеозаписям один из пяти значков оценок: [★]/[★]/[★]/[★]/[★].

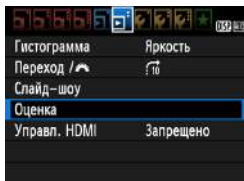

1 Выберите [Оценка].

- На вкладке [MENU] выберите пункт [Оценка], затем нажмите кнопку <SET>.



2 Выберите изображение или видеозапись.

- Нажмите клавиши <◀▶>, чтобы выбрать изображение или видеозапись, которые необходимо оценить.
- Нажав кнопку <☑️Ⓞ>, можно отобразить три изображения. Для возврата в режим просмотра одиночных изображений нажмите кнопку <Ⓞ>.



3 Оцените изображение или видеозапись.

- Нажмите клавиши <◀▶>, чтобы выбрать значок оценки.
- ▶ Для каждой оценки будет подсчитано количество изображений и видеозаписей.
- Чтобы выставить оценку для другого изображения или видеозаписи, повторите шаги 2 и 3.
- Для выхода и возврата на экран меню нажмите кнопку <MENU>.



Число рядом со значками оценок ([•]/[••]/[•••]/[••••]/[•••••]) может достигать только до 999. Если имеется 1000 или более изображений, имеющих одну и ту же оценку, будет отображаться [###].

Использование оценок

- С помощью параметра [☐] **Переход** / можно отображать только те изображения и видеозаписи, которые имеют оценку.
- С помощью параметра [☐] **Слайд-шоу** можно отображать только те изображения и видеозаписи, которые имеют оценку.
- С помощью Digital Photo Professional (ПО, поставляемое в комплекте, стр. 264), можно выбирать только те изображения и видеозаписи, которые имеют оценку.
- В операционных системах Windows Vista и Windows 7 в информации о файле или в программе просмотра изображений можно видеть выставленную оценку.

Быстрый выбор при просмотре

При нажатии кнопки <Q> во время просмотра изображений Вы можете установить следующие параметры: [🔒 Защита изображений], [↺ Повернуть], ★ Оценка, [↻] Переход между изобр. с/☀️]. Имейте в виду, что видеозаписи невозможно повернуть ([↺ Повернуть]).



1 Нажмите кнопку <Q>.

- В режиме просмотра нажмите кнопку <Q>.
- ▶ Функции, которые можно установить на экране быстрого выбора, появятся с левой стороны экрана.



2 Выберите функцию и установите ее.



- Клавишами <▲▼> выберите функцию.
- ▶ Название и текущая настройка выбранной функции отображаются внизу.
- Установите, нажимая клавиши <◀▶>.

3 Выйдите из режима настройки.

- Нажмите клавишу <Q>, чтобы выключить значки быстрого выбора и настройки функций.

 Чтобы повернуть изображение, установите [🔄 Автоповорот] на [Вкл. 📷 📺]. Если [🔄 Автоповорот] установлен на [Вкл. 📺] или [Откл.], настройка [↺ Повернуть] будет записана в изображение, но фотоаппарат не будет поворачивать изображение при отображении.



- После нажатия кнопки  в индексном режиме произойдет переключение на отображение одиночного изображения и появятся значки быстрого выбора. После повторного нажатия кнопки  произойдет возврат в индексный режим.
- Для изображений, снятых другим фотоаппаратом, функции, доступные для выбора, могут быть ограничены.

Просмотр видеозаписей

Существует три способа просмотра сделанных видеозаписей:

Просмотр на экране телевизора (стр. 191)



Чтобы подключить фотоаппарат к телевизору, необходим HDMI кабель (продается отдельно). На телевизоре тоже должен быть вход HDMI.

После того, как фотоаппарат был подключен к телевизору, можно просматривать снятые видеозаписи и фотографии на экране телевизора. При использовании телевизора высокой четкости (High-Definition TV) для проигрывания видеозаписей в формате High-Definition (HD), снятых с помощью фотоаппарата, Вы можете просматривать видеозаписи в высоком разрешении.

- На фотоаппарате нет терминала аудио/видео выход. Поэтому фотоаппарат не может быть подключен к телевизору через аналоговый аудио/видеокабель.
- Видеозаписи на карте памяти можно воспроизводить только с помощью устройств, совместимых с типом данных MOV.
- Так как записывающие устройства с жесткими дисками не оборудуются входами HDMI, фотоаппарат не может подсоединяться к ним с помощью кабеля HDMI.
- Даже если фотоаппарат подключен к записывающему устройству с жестким диском с помощью USB кабеля, видеозаписи и фотографии не могут просматриваться и сохраняться.

 Рекомендуется использование HDMI кабеля HTC-100 (продается отдельно).

Просмотр на ЖК-дисплее камеры (стр. 186-190)

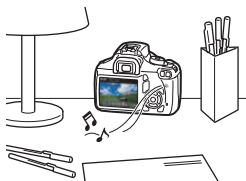

Видеозаписи можно просматривать на ЖК-дисплее фотоаппарата. Также можно удалять первый и последний фрагменты и проигрывать изображения и видеозаписи на карте в режиме автоматического слайд-шоу.



Видеозапись, отредактированную на персональном компьютере, нельзя переписать на карту памяти и снова воспроизвести на камере.

Просмотр и редактирование на персональном компьютере

(См. инструкции по эксплуатации ZoomBrowser EX/ImageBrowser в формате PDF, стр. 267)



Файлы видеозаписей, записанные на карту памяти, можно передавать на персональный компьютер и просматривать или редактировать с помощью программы ZoomBrowser EX/ImageBrowser (ПО, входящее в комплект камеры, стр. 264). Кроме того, есть возможность извлекать отдельные кадры из видеозаписи и сохранять их как фотографии.



- Чтобы видео воспроизводилось плавно, используйте высокопроизводительный персональный компьютер. Чтобы получить подробные сведения о требованиях программы ZoomBrowser EX/ImageBrowser к аппаратному обеспечению, см. инструкцию по эксплуатации в формате PDF.
- В случае использования программ, имеющих в продаже, для просмотра или редактирования видеозаписей необходимо убедиться в их совместимости с типом данных MOV. Подробные сведения об имеющихся в продаже программах следует запрашивать у разработчика программного обеспечения.

Воспроизведение видеозаписей



1 Выведите изображение на экран.

- Нажмите кнопку <▶>, чтобы отобразить изображения.



2 Выберите видеозапись.

- Используйте клавиши <◀▶>, чтобы выбрать видео.
- Во время просмотра одиночного изображения значок <SET> в верхнем левом углу экрана означает видеозапись.
- В режиме индексного просмотра на видеозапись указывает изображение перфорации по левому краю изображения.



В режиме индексного просмотра воспроизведение видео невозможно, поэтому нажмите кнопку <SET> для переключения в режим просмотра одиночных изображений.

3 В режиме просмотра одного изображения нажмите кнопку <SET>.

- ▶ В нижней части появится экран воспроизведения видеозаписей.



Громкоговоритель

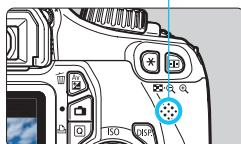

4 Просмотр видео.

- Выберите значок [▶] (Воспроизведение), затем нажмите кнопку <SET>.
- ▶ Начнется воспроизведение видеозаписи.
- Нажатием кнопки <SET> можно приостановить просмотр видеозаписи.
- Во время просмотра видео диском <SET> можно настроить уровень громкости встроенного динамика.
- Более подробную информацию о процедуре воспроизведения см. на следующей странице.

Функция	Описание
Выход	Возврат к отображению одного изображения.
Воспроизведение	Нажатие кнопки <SET> позволяет переключаться между воспроизведением и приостановкой.
Замедленное воспроизведение	Диском <◀▶> можно настроить скорость замедленного воспроизведения. Скорость замедленного воспроизведения указывается в правом верхнем углу.
Первый кадр	Отображает первый кадр видеозаписи.
Предыдущий кадр	При каждом нажатии <SET> отображается один предыдущий кадр. При удержании кнопки <SET> будет выполнена обратная перемотка видеозаписи.
Следующий кадр	При повторном нажатии кнопки <SET> будет выполняться покадровое воспроизведение видеозаписи. При удержании кнопки <SET> будет выполнена перемотка видеозаписи вперед.
Последний кадр	Отображает последний кадр видеозаписи.
Редактирование	Отображает экран редактирования (стр. 188).
	Позиция воспроизведения
мм' сс''	Длительность воспроизведения (минуты:секунды)
Громкость	Громкость звука встроенного громкоговорителя (стр. 186) можно настроить с помощью диска <🔊>.



- Ниже приводятся сведения о длительности непрерывного воспроизведения при 23°C при полностью заряженном аккумуляторе LP-E10: Прибл. 4 ч.
- В режиме просмотра одиночных изображений нажмите кнопку <DISP.>, чтобы изменить формат отображения (стр. 199).
- При подключении камеры к телевизору (стр. 184, 191) для просмотра видеозаписи громкость следует настраивать на телевизоре (настройка громкости при помощи диска <🔊> невозможна).
- Данный фотоаппарат не может проигрывать видеозаписи в формате Full High-Definition (Full HD) или High-Definition (HD) (скорость видеозаписи 60/50 кадров/с), снятые другим фотоаппаратом EOS. Данный фотоаппарат может проигрывать только видеозаписи формата High-Definition (HD) и Standard-Definition (SD), имеющие скорость 30/25 кадров/с.

✂ Редактирование первого и последнего фрагмента видеозаписи

Можно удалять первый и последний фрагменты видеозаписи с шагом 1 с.



1 На экране воспроизведения видеозаписи выберите [✂].

▶ Отображается экран удаления.



2 Задайте части, которые необходимо удалить.

- Выберите [✂] (Вырезать начало) или [✂] (Вырезать конец) и нажмите кнопку <SET>.
- Используйте клавиши <◀▶>, чтобы просмотреть предыдущие или последующие кадры. Удерживайте кнопку для ускоренного просмотра кадров.
- После того, как вы выбрали часть, которую вы хотите удалить, нажмите <SET>. Часть, выделенная синим цветом в верхней части экрана, будет оставлена.



3 Просмотрите отредактированное видео.

- Выберите [▶] и нажмите кнопку <SET>, чтобы воспроизвести выделенную синим цветом часть.
- Чтобы изменить редактирование, возвратитесь к шагу 2.
- Чтобы отменить редактирование, выберите [↶] и нажмите кнопку <SET>.



4 Сохраните видеозапись.

- Выберите пункт [↶] и нажмите кнопку <SET>.
- ▶ Появляется сохраненный экран.
- Чтобы сохранить его как новую видеозапись, выберите [Новый файл]. Чтобы сохранить видеозапись и перезаписать существующий файл видеозаписи, выберите [Перезаписать]. Затем нажмите кнопку <SET>.



- Поскольку редактирование производится с шагом в 1 сек. (место, отмеченное [✂]), реальное место, в котором видео будет отредактировано, может немного отличаться от места, которое было указано.
- Если на карте недостаточно места, то выбрать [Новый файл] будет невозможно.
- Программа ZoomBrowser EX/ImageBrowser (ПО, входящее в комплект камеры, стр. 264), обеспечивает расширенные функции редактирования.

MENU Слайд-шоу (Автопросмотр)

Изображения, хранящиеся на карте памяти, можно просматривать в режиме автоматического показа слайдов.

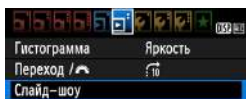

Количество изображений для воспроизведения

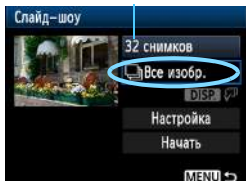

1 Выберите [Слайд-шоу].

- На вкладке [MENU] выберите пункт [Слайд-шоу] и нажмите кнопку <SET>.

2 Выберите изображения для воспроизведения.

- Клавишами <▲▼> выберите нужный параметр, затем нажмите <SET>.

[Все изобр./Видеозаписи/Фотографии]

- Клавишами <▲▼> выберите один из следующих вариантов: [Все/Видео/Фото]. Затем нажмите кнопку <SET>.

[Дата/Папка/Оценка]

- Клавишами <▲▼> выберите один из следующих вариантов: [Дата/Папка/Оценка].
- Когда <DISP.> подсвечено, нажмите кнопку <DISP.>.
- Клавишами <▲▼> выберите нужный параметр, затем нажмите <SET>.

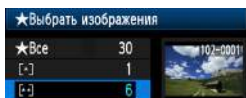
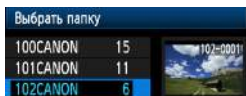
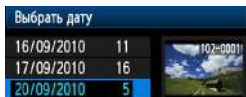

Параметр	Описание
[Все изобр.]	Воспроизводятся все фотографии и видеозаписи, имеющиеся на карте памяти.
[Дата]	Воспроизводятся фотографии и видеозаписи, снятые в выбранную дату.
[Папка]	Воспроизводятся фотографии и видеозаписи из выбранной папки.
[Видеозаписи]	Воспроизводятся все видеозаписи на карте памяти.
[Фотографии]	Воспроизводятся все фотографии на карте памяти.
[★ Оценка]	Воспроизводятся все фотографии и видеозаписи с выбранной оценкой.

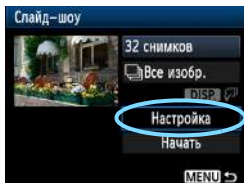

3 Установите параметр [Настройка], как Вам необходимо.

- Клавишами <▲▼> выберите пункт [Настройка], затем нажмите кнопку <SET>.
- Установите [Время отображения] (для фотографий), [Повтор] и [Эффект перехода].
- Затем нажмите кнопку <MENU>.

[Время отображения]

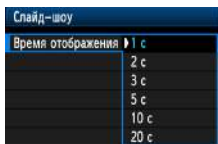

[Повтор]

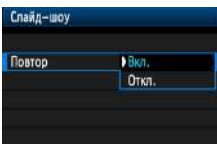

[Эффект перехода]

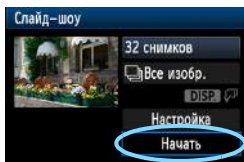
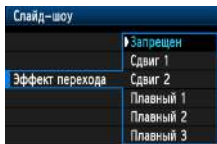

4 Запустите слайд-шоу.

- Клавишами <▲▼> выберите пункт [Начать], затем нажмите кнопку <SET>.
- ▶ После отображения сообщения [Загрузка изображения...] начинается слайд-шоу.

5 Завершите слайд-шоу.

- Для выхода из режима слайд-шоу и возвращения к экрану настройки нажмите кнопку <MENU>.



- Для приостановки слайд-шоу нажмите кнопку <SET>. Во время паузы в левом верхнем углу изображения отображается символ [III]. Для возобновления слайд-шоу нажмите <SET>.
- Во время автовоспроизведения можно изменить формат отображения фотографий, нажав кнопку <DISP.> (стр. 70).
- Во время просмотра видео диском <🔊> можно настроить уровень громкости.
- Во время паузы можно нажать кнопку <◀▶> для просмотра другого изображения.
- Во время слайд-шоу функция автоотключения питания не работает.
- Время отображения может изменяться в зависимости от изображения.
- Сведения о просмотре слайд-шоу на экране телевизора см. на стр 191 - 193.

Просмотр на экране телевизора высокой четкости

Чтобы подключить фотоаппарат к телевизору, необходим HDMI кабель (продается отдельно). На телевизоре тоже должен быть вход HDMI.

После того, как фотоаппарат был подключен к телевизору, можно просматривать снятые видеозаписи и фотографии на экране телевизора. При использовании телевизора высокой четкости (High-Definition TV) для проигрывания видеозаписей в формате High-Definition (HD), снятых с помощью фотоаппарата, Вы можете просматривать видеозаписи в высоком разрешении.

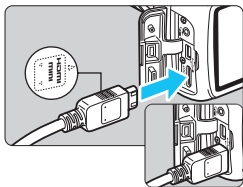

1 Подключите кабель HDMI к камере.

- Вставьте штекер с логотипом <▲ HDMI MINI>, обращенным к передней панели камеры, в разъем <HDMI OUT>.

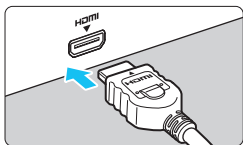

2 Подключите кабель HDMI к телевизору.

- Подключите кабель HDMI ко входу HDMI телевизора.

3 Включите телевизор и переключите вход видеосигнала телевизора на выбор подключенного порта.

4 Установите переключатель питания камеры в положение <ON>.



- Громкость звука следует настраивать на телевизоре. Громкость звука не может быть настроена с помощью фотоаппарата.
- Перед подключением или отключением кабеля между фотоаппаратом и телевизором выключите фотоаппарат и телевизор.
- Часть отображаемого изображения может быть обрезана – это зависит от модели телевизора.

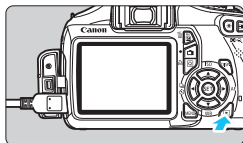

5 Нажмите кнопку <▶>.

- ▶ На экране телевизора появляется изображение (на ЖК-дисплее камеры изображение отсутствует).
- Изображения отображаются на экране телевизора с автоматически установленным оптимальным разрешением.
- При помощи кнопки <DISP.> можно изменить формат отображения.
- Для просмотра видео см. стр. 186.



- Не подключайте другие устройства к разьему камеры <HDMI OUT >. В противном случае может возникнуть неисправность.
- Некоторые телевизоры не могут отображать снятые изображения.

Использование телевизоров HDMI CEC

Если фотоаппарат подключен к телевизору, совместимому с HDMI CEC* через кабель HDMI, Вы можете использовать пульт ДУ телевизора, чтобы управлять воспроизведением.

* Функция стандарта HDMI, позволяет устройствам HDMI управлять друг другом, что делает возможным управление несколькими устройствами HDMI через один пульт ДУ.

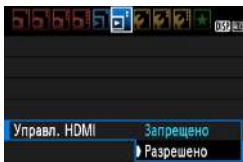

1 Установите [Управл. HDMI] на [Разрешено].

- На вкладке [SET] выберите пункт [Управл. HDMI], затем нажмите кнопку <SET>.
- Выберите пункт [Разрешено] и нажмите кнопку <SET>.

2 Подключите фотоаппарат к телевизору.

- Используйте HDMI кабель, чтобы подключить фотоаппарат к телевизору.
- ▶ Входной сигнал телевизора автоматически переключится на HDMI разъем, подключенный к фотоаппарату.

3 Нажмите клавишу <▶> на фотоаппарате.

- ▶ Изображение появится на экране телевизора, и Вы сможете использовать пульт ДУ телевизора, чтобы управлять просмотром.

4 Выберите изображение или видеозапись.

- Направьте пульт ДУ на телевизор и нажмите кнопки ←/→, чтобы выбрать изображение.

Меню просмотра фотографий



Меню просмотра видеозаписей



- : Возврат
- : Индекс 9-ти изобр.
- : Воспроизвед. видео
- : Слайд-шоу
- DISP. : Инфор. о съемке
- : Повернуть

5 Нажмите кнопку Enter на пульте ДУ.

- ▶ Появится меню, и Вы сможете осуществлять операции, показанные слева.
- Нажмите кнопки ←/→ и выберите нужный пункт, затем нажмите кнопку Enter. Чтобы отобразить слайд-шоу (автовоспроизведение), нажмите на пульте ДУ кнопки 1/4 и выберите опцию, затем нажмите кнопку Enter.
- Если Вы выберете **[Возврат]** и нажмете кнопку Enter, меню исчезнет и можно будет использовать кнопки ←/→, чтобы выбрать изображение.



- Для некоторых телевизоров необходимо сначала включить соединение HDMI CEC. Подробности смотрите в инструкции по эксплуатации телевизора.
- Некоторые модели телевизоров, даже совместимые с HDMI CEC, могут работать неправильно. В этом случае отключите HDMI кабель, установите [Управл. HDMI] на [Запрещено] и используйте для управления просмотром клавиши фотоаппарата.

Защита изображений

Защита изображений исключает их случайное удаление.

MENU Защита одиночных изображений

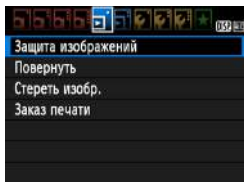

1 Выберите пункт [Защита изображений].

- На вкладке [>] выберите пункт [Защита изображений], затем нажмите кнопку <SET>.
- ▶ Открывается экран установки защиты.

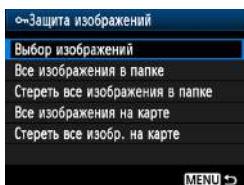

2 Выберите [Выбор изображений].

- Выберите вариант [Выбор изображений], затем нажмите кнопку <SET>.

Значок защиты изображения



3 Защитить изображение

- Клавишами <◀▶> выберите изображение, для которого необходимо установить защиту, и нажмите кнопку <SET>.
- ▶ Если изображение защищено, вверху экрана отображается значок <>.
- Для отмены защиты изображения снова нажмите кнопку <SET>. Значок <> исчезает.
- Для защиты другого изображения повторите шаг 3.
- Для выхода из режима установки защиты изображений нажмите кнопку <MENU>. Снова открывается меню.

MENU Защита всех изображений в папке или на карте

Можно за раз защитить все изображения в папке или на карте.

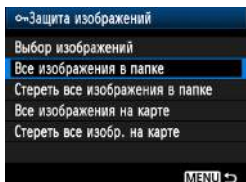

Когда [**☑** **Защита изображений**] установлена на [**Все изображения в папке**] или на [**Все изображения на карте**], все изображения в папке или на карте будут защищены.

Для отмены защиты изображений выберите [**Стереть все изображения в папке**] или [**Стереть все изобр. на карте**].

 При форматировании карты памяти (стр. 44) защищенные изображения также удаляются.

-  ● Видеозаписи могут быть также защищены.
- После того как изображение защищено, его нельзя удалить с помощью предусмотренной в камере функции стирания. Для стирания защищенного изображения сначала необходимо снять защиту.
- При стирании всех изображений (стр. 197) сохраняются только защищенные изображения. Это удобно для одновременного удаления всех ненужных изображений.

Удаление изображений

Изображения можно выбирать и стирать по одному, либо можно стереть сразу несколько изображений. Защищенные изображения (стр. 194) не стираются.

- ❗ **Восстановление стертого изображения невозможно. Перед стиранием изображения убедитесь, что оно больше не нужно. Во избежание случайного стирания важных изображений установите для них защиту. Удаление изображения **RAW** + **L** удалит изображения **RAW** и **L**.**

Стирание одиночного изображения



- 1 Выведите на экран изображение, которое требуется стереть.**

- 2 Нажмите кнопку .**

- ▶ В нижней части экрана появится диалог стирания.



- 3 Сотрите изображение.**

- Выберите вариант **[Удалить]**, затем нажмите кнопку **<SET>**.
Отображаемое изображение будет удалено.

MENU Пометка изображений флажками **<✓>** для стирания одной операцией

Пометив стираемые изображения, можно одновременно стереть несколько изображений.

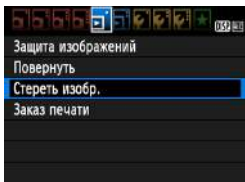

- 1 Выберите **[Стереть изобр.]**.**

- На вкладке **[Σ]** выберите пункт **[Стереть изобр.]**, затем нажмите кнопку **<SET>**.

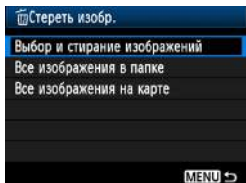

2 Выберите [Выбор и стирание изображений].

- Выберите пункт [**Выбор и стирание изображений**], затем нажмите кнопку $\langle \text{SET} \rangle$.
- ▶ Изображения появятся на экране.
- Для просмотра сразу трех изображений нажмите кнопку $\langle \text{VIEW} \rangle$. Для возврата в режим просмотра одиночных изображений нажмите кнопку $\langle \text{VIEW} \rangle$.



3 Выберите изображения, которые требуется удалить.

- Нажимайте клавиши $\langle \blacktriangleleft \blacktriangleright \rangle$, чтобы выбрать изображения, которые требуется удалить, и затем нажимайте клавиши $\langle \blacktriangle \blacktriangledown \rangle$.
- ▶ В левом верхнем углу появится значок галочки $\langle \surd \rangle$.
- Чтобы выбрать другие изображения, которые требуется удалить, повторите шаг 3.

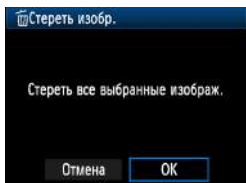

4 Сотрите изображения.

- Нажмите кнопку $\langle \text{DELETE} \rangle$.
- Выберите [ОК], затем нажмите кнопку $\langle \text{SET} \rangle$.
- ▶ Выбранные изображения будут удалены.

MENU Удаление всех изображений в папке или на карте памяти

Можно удалить все изображения из выбранной папки или на карте памяти за один раз. Когда [**Стереть изобр.**] установлено на [**Все изображения в папке**] или на [**Все изображения на карте**], будут удалены все изображения в папке или на карте памяти.



Для того, чтобы удалить также защищенные изображения, отформатируйте карту памяти (стр. 44).

DISP. Отображение информации о параметрах съемки

Пробное изображение, снятое в режиме творческой зоны

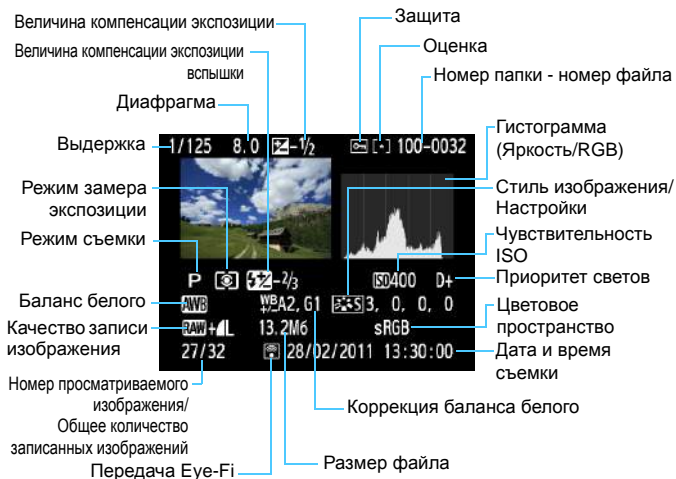

* Для изображений **RAW** + **L** отображается размер данных **RAW**.

* Фотографии, где использовалась вспышка без компенсации экспозиции вспышки, помечены значком **[Flash]**. Фотографии, где использовалась компенсация экспозиции вспышки, помечены значком **[Flash]**.

Пробное изображение, снятое в режиме базовой зоны



* Для изображений, снятых в режимах базовой зоны, отображаемая информация может отличаться в зависимости от режима съемки.

* Фотографии, снятые в режиме <CA>, будут показывать [Размытый фон].

Пробная видеозапись, снятая в режиме съемки видео

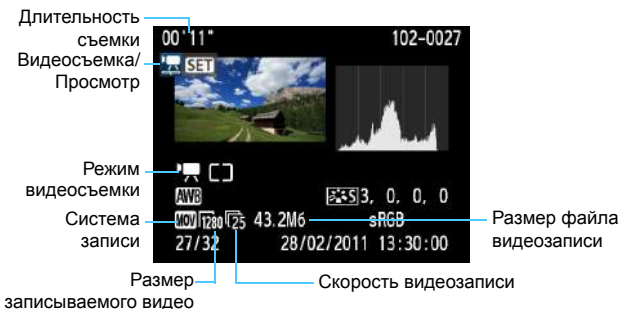

* Выдержка, диафрагма и чувствительность ISO не отображаются.

● О выделении переэкспонированных зон

При отображении информации о параметрах съемки все переэкспонированные зоны изображения мигают. Для получения большего количества деталей в передержанных областях установите отрицательную компенсацию экспозиции и повторите съемку.

● О гистограмме

На гистограмме яркости отображаются распределение уровней экспонирования и общая яркость. Гистограмма RGB служит для проверки насыщенности и градации цветов. Режим отображения изменяется в меню [☰] Гистограмма].

Гистограмма [Яркость]

Такая гистограмма является графиком, показывающим распределение уровней яркости изображения. По горизонтальной оси откладывается яркость (темнее влево и ярче вправо), а по вертикальной оси — количество пикселей для каждого уровня яркости. Чем больше пикселей смещено влево, тем темнее изображение. Чем больше пикселей смещено вправо, тем светлее изображение. Если слишком много пикселей смещено влево, в области теней теряются детали изображения. Если слишком много пикселей смещено вправо, будут потеряны детали в светах. Градации в промежуточных областях воспроизводятся. По изображению и гистограмме его яркости можно оценить сдвиг величины экспозиции и общее воспроизведения оттенков цветов.

Примеры гистограмм



Темное изображение



Нормальная яркость



Светлое изображение

Гистограмма [RGB]

Такая гистограмма является графиком, показывающим распределение уровней яркости основных цветов на изображении (RGB или красный, зеленый, синий). По горизонтальной оси откладывается яркость цвета (темнее влево и ярче вправо), а по вертикальной оси — количество пикселей для каждого уровня яркости цвета. Чем больше пикселей смещено влево, тем темнее и менее выражен соответствующий цвет. Чем больше пикселей смещено вправо, тем ярче и насыщеннее цвет. Если слишком много пикселей смещено влево, информация о соответствующем цвете будет потеряна. Если слишком много пикселей смещено вправо, цвет будет слишком насыщенным без деталей. По гистограмме RGB можно оценить насыщенность цветов, условия передачи полутонов и смещение баланса белого.

9

Печать изображений

- **Печать** (стр. 202)
Камеру можно подключить напрямую к принтеру и распечатывать изображения с карты памяти. Камера совместима со стандартом прямой печати « PictBridge».
- **Формат заказа цифровой печати (DPOF)** (стр. 211)
DPOF (Digital Print Order Format - Формат заказа цифровой печати) позволяет печатать изображения, записанные на карту памяти, в соответствии с инструкциями по печати, такими как выбранные изображения, количество печатаемых экземпляров и т.д. Можно за один раз напечатать сразу несколько изображений или передать заказ печати в фотоателье.

Подготовка к печати

Вся операция прямой печати выполняется полностью на камере с использованием ее ЖК-дисплея.

Подключение камеры к принтеру

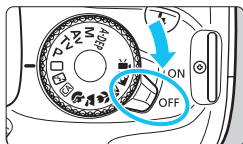

- 1 Установите переключатель питания камеры в положение <OFF>.

- 2 Подготовьте принтер.

- Подробнее см. в инструкции по эксплуатации принтера.

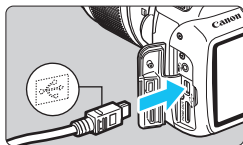

- 3 Подключение фотоаппарата к принтеру.

- Используйте интерфейсный кабель, поставляемый с фотоаппаратом.
- Подключите кабель к разъему фотоаппарата так, чтобы значок на разъеме кабеля был обращен к передней части фотоаппарата.
- Информацию о подсоединении кабеля к принтеру можно найти в инструкции по эксплуатации принтера.

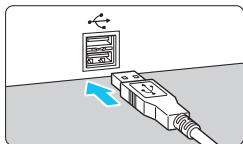

- 4 Включите принтер.

- 5 Установите переключатель питания камеры в положение <ON>.

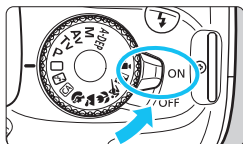

- ▶ Некоторые принтеры могут подавать звуковые сигналы.

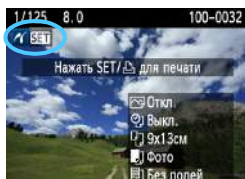

PictBridge



6 Выведите изображение на экран.

- Нажмите кнопку <  >.
- ▶ Отображается изображение, и в левом верхнем углу появляется значок <  >, указывающий, что камера подсоединена к принтеру.



- Печать видеозаписей невозможна.
- Камера не работает с принтерами, поддерживающими только интерфейсы CP Direct и Bubble Jet Direct.
- Используйте только интерфейсный кабель, входящий в комплект поставки.
- Если на шаге 5 раздается длинный звуковой сигнал, это означает, что в принтере возникла неполадка. Устраните проблему, о которой сказано в сообщении об ошибке (стр. 210).



- Также можно печатать изображения RAW, снятые фотоаппаратом.
- При питании фотоаппарата от аккумулятора убедитесь, что он полностью заряжен. При полностью заряженном аккумуляторе печать может выполняться в течение приблизительно 4 ч 30 мин.
- Перед отсоединением кабеля предварительно выключите питание камеры и принтера. Возьмитесь за разъем (не за сам кабель) и отсоедините его.
- При прямой печати для питания фотоаппарата рекомендуется использовать комплект сетевого питания АСК-Е10 (продается отдельно).

Индикация на экране и устанавливаемые параметры зависят от принтера. Некоторые настройки могут отсутствовать. Подробнее см. в инструкции по эксплуатации принтера.

Значок подключенного принтера

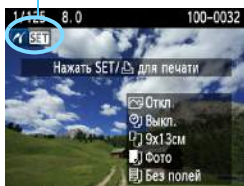

1 Выберите изображение для печати.

- Убедитесь, что в левом верхнем углу ЖК-дисплея отображается значок .
- Клавишами выберите изображение, которое требуется напечатать.

2 Нажмите кнопку .

- ▶ Открывается экран настройки параметров печати.

Экран настройки параметров печати

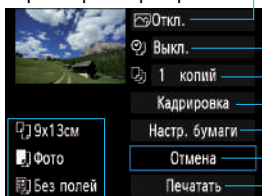

- Задание эффектов печати (стр. 206).
- Включение или выключение печати даты или номера файла.
- Задание количества распечатываемых экземпляров.
- Задание области кадрирования (обрезки) (стр. 209).
- Задание формата бумаги, типа бумаги и компоновки.
- Возврат на экран шага 1.
- Начало печати.

Отображаются заданные размер бумаги, тип и макет.

* В зависимости от принтера определенные настройки, например, печать даты и номера файла и кадрирование, могут быть недоступны.

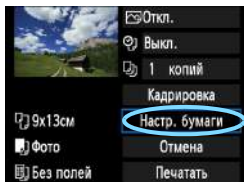

3 Выберите пункт [Настр. бумаги].

- Выберите пункт [Настр. бумаги] и нажмите кнопку .
- ▶ Открывается экран настройки бумаги.

Задание размера бумаги



- Выберите размер бумаги, загруженной в принтер, затем нажмите кнопку **<SET>**.
- ▶ Открывается экран «Тип бумаги».

Задание типа бумаги



- Выберите тип бумаги, загруженной в принтер, затем нажмите кнопку **<SET>**.
- При использовании принтера Canon и бумаги Canon выясните допустимые типы бумаги в инструкции по эксплуатации принтера.
- ▶ Открывается экран «Вид страницы».

Задание вида страницы



- Выберите вид страницы, затем нажмите кнопку **<SET>**.
- ▶ Вновь открывается экран настройки параметров печати.

С полями	По краям отпечатка будут идти белые поля.
Без полей	Печать производится без полей. Если используемый принтер не позволяет получать отпечатки без полей, на отпечатке будут присутствовать поля.
С полями [F]	На полях отпечатков размера 9x13 см или более печатается информация о параметрах съемки*.
Мульти xx	Этот вариант позволяет печатать 2, 4, 8, 9, 16 или 20 изображений на одном листе.
Мульти 20 [F] Мульти 35 [F]	На бумаге формата A4 или Letter печатаются 20 или 35 эскизов изображений ¹ . • В режиме [Мульти 20 [F]] печатается информация о параметрах съемки ² .
Базовые	Вид страницы зависит от модели принтера или его параметров.

*1: После формирования заказа печати с помощью функции «Формат заказа цифровой печати (DPOF)» (стр. 211) печатать надо в соответствии с инструкциями в разделе «Прямая печать с параметрами DPOF» (стр. 214).

*2: Печатаются следующие данные Exif: название камеры, название объектива, режим съемки, выдержка, диафрагма, величина компенсации экспозиции, чувствительность ISO, баланс белого и т.д.

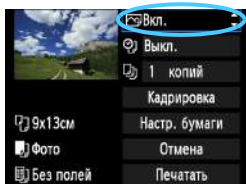

4 Задайте использование эффектов для печати.

- Задайте требуемые значения. Если задавать эффект для печати не требуется, переходите к шагу 5.
- Вид экрана может отличаться в зависимости от принтера.
- Выберите параметр в верхней правой части экрана (на снимке обведен в кружок), затем нажмите кнопку <SET>.
- Выберите требуемый эффект для печати и нажмите кнопку <SET>.
- Если значок <[Icon]> отображается ярко рядом с <DISP.>, Вы также можете настроить эффект печати (стр. 208).

Эффект печати	Описание
Вкл.	Изображение печатается в соответствии со стандартными цветами принтера. Для автоматической коррекции используются данные Exif изображения.
Откл.	Автоматической коррекции не производится.
Vivid	Изображение печатается с большей насыщенностью для получения более ярких синих и зеленых цветов.
NR	Перед печатью производится подавление шумов изображения.
В/В Ч/Б	Печать черно-белого изображения с натуральным черным цветом.
В/В Холод.тон	Печать черно-белых изображений с холодными, голубоватыми оттенками черного.
В/В Теплый тон	Печать черно-белых изображений с теплыми, желтоватыми оттенками черного.
Нейтральн.	Печать изображения с фактическими цветами и контрастностью. Автоматическая регулировка цветов не производится.
Нейт.ручн.	Характеристики печати совпадают с характеристиками настройки «Нейтральн.». Однако этот вариант обеспечивает более тонкую настройку печати, чем вариант «Нейтральн.»
Базовые	Параметры печати зависят от конкретного принтера. Подробнее см. в инструкции по эксплуатации принтера.

* При изменении эффекта для печати эти изменения отображаются на изображении в левом верхнем углу. Помните, что вид отпечатанного изображения может несколько отличаться от отображаемого изображения, которое является всего лишь приблизительным. Это также относится к параметрам [Яркость] и [Уровни] на стр. 208.

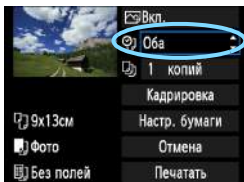

5 Задайте печать даты и номера файла.

- Задайте требуемые значения.
- Выберите <Оба> и нажмите кнопку <SET>.
- Задайте нужные параметры и нажмите <SET>.

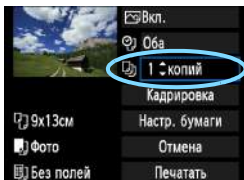

6 Задайте количество копий.

- Задайте требуемые значения.
- Выберите <1 копий> и нажмите кнопку <SET>.
- Задайте количество копий и нажмите кнопку <SET>.

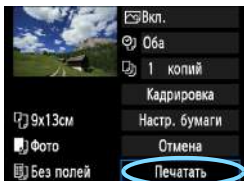

7 Запустите печать.

- Выберите пункт [Печатать] и нажмите кнопку <SET>.



- При простой печати можно распечатать другое изображение с такими же параметрами печати. Выберите изображение и нажмите кнопку <Вкл.>. При простой печати всегда будет распечатываться только одна копия. (Задание количества копий невозможно.) Также не будет выполняться кадрирование (стр. 209).
- Значение [Базовые] для эффектов печати и других параметров означает, что для соответствующих параметров будут использоваться значения по умолчанию, которые были установлены для данного принтера производителем. Значения параметров для варианта [Базовые] см. в инструкции по эксплуатации принтера.
- В зависимости от размера файла изображения и качества его записи, от момента выбора пункта [Печатать] до момента начала печати может пройти некоторое время.
- При применении к изображению функции коррекции наклона (стр. 209) печать изображения может занять больше времени.
- Для остановки печати нажмите кнопку <SET>, пока отображается [Стоп], затем выберите [OK].
- При выполнении команды [Сбросить все настройки камеры] (стр. 164) все настройки возвращаются к значениям по умолчанию.

Настройка эффектов печати

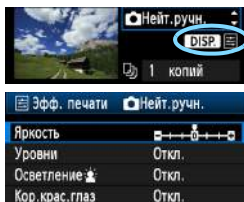

На шаге 4 (стр. 206) выберите эффект печати. Когда значок  отображается ярко рядом с **< DISP. >**, Вы можете нажать кнопку **< DISP. >**, чтобы настроить эффект печати. Настраиваемые параметры и вид экрана зависят от выбора, сделанного на шаге 4.

● Яркость

Можно настроить яркость изображения.

● Уровни

Если выбран вариант **[Вручную]**, можно изменить распределение уровней на гистограмме и настроить яркость и контрастность изображения. Когда отображается экран «Настройка уровней», нажмите кнопку **< DISP. >** для изменения положения маркера . Клавишами **< ◀ ▶ >** можно свободно настраивать уровень темных (0 - 127) или уровень светлых (128 - 255) областей.



● Осветление

Эффективно в условиях контрового света, когда лицо объекта может выглядеть темным. Если выбрано значение **[Вкл.]**, для печати лицо осветляется.

● Кор.крас.глаз

Эффективен при съемке со вспышкой, когда у объекта возникает эффект «красных глаз». Если выбрано значение **[Вкл.]**, для печати производится коррекция эффекта «красных глаз».

- Эффекты **[Осветление **] и **[Кор.крас.глаз]** на экране не отображаются.
- Если выбран вариант **[Настройки]**, можно настроить параметры **[Контрастность]**, **[Насыщенность]**, **[Цвет тона]** и **[Цвет. баланс]**. Для настройки параметра **[Цвет.баланс]** используйте клавиши **< ◀ ▶ >**. В означает синий цвет, А - янтарный, М - пурпурный и G - зеленый. Цвет будет откорректирован в соответствующем направлении.
- При выборе пункта **[Сбросить всё]** для всех настроек эффектов печати восстанавливаются значения по умолчанию.

Кадрирование изображения

Коррекция наклона



Изображение можно кадрировать и распечатать только выбранную часть, как если бы была изменена компоновка кадра. **Выполнять кадрирование рекомендуется непосредственно перед печатью.** Если параметры печати задаются после настройки кадрирования, возможно, придется снова выполнить кадрирование.

- 1 На экране настройки параметров печати выберите пункт [Кадрировка].
- 2 Задайте размер, положение и соотношение сторон рамки кадрирования.

- Распечатывается область, расположенная внутри рамки кадрирования. Соотношение сторон рамки кадрирования можно изменить в пункте [Настр. бумаги].

Изменение размера рамки кадрирования

Размер рамки кадрирования изменяется при нажатии кнопки $\langle \text{Q} \rangle$ или $\langle \text{Q} \cdot \text{Q} \rangle$. Чем меньше рамка кадрирования, тем больше будет увеличено изображение при печати.

Перемещение рамки кадрирования

Перемещая рамку клавишами $\langle \text{Q} \cdot \text{Q} \rangle$ в вертикальном и горизонтальном направлениях, совместите ее с изображением. Перемещайте рамку кадрирования до тех пор, пока внутри нее не окажется нужный участок изображения.

Поворот рамки

При нажатии кнопки $\langle \text{DISP} \rangle$ ориентация рамки кадрирования меняется между вертикальной и горизонтальной. Это позволяет создавать вертикально ориентированные отпечатки из изображения с горизонтальной ориентацией.

Коррекция наклона изображения

При помощи диска $\langle \text{Q} \cdot \text{Q} \rangle$ можно настроить угол наклона изображения на ± 10 градусов с шагом в 0,5 градуса. Во время настройки наклона изображения значок $\langle \text{Q} \cdot \text{Q} \rangle$ на экране станет синим.

- 3 Для выхода из режима кадрирования нажмите кнопку $\langle \text{SET} \rangle$.
 - ▶ Вновь открывается экран настройки параметров печати.
 - Область кадрирования изображения можно проверить в левом верхнем углу экрана настройки параметров печати.

- В зависимости от принтера, кадрированная область изображения может распечатываться не так, как было указано.
- Чем меньше рамка кадрирования, тем более зернистым будет выглядеть распечатанное изображение.
- Выполняя кадрирование, контролируйте изображение на ЖК-дисплее камеры. Если контролировать вид изображения на экране телевизора, отображение рамки кадрирования может оказаться не совсем точным.



Обработка ошибок принтера

Если после устранения причины ошибки (нет чернил, нет бумаги и т.д.) и выбора пункта **[Дальше]** для продолжения печати печать не возобновляется, тогда для возобновления печати необходимо воспользоваться кнопками, находящимися на принтере. Подробности по возобновлению печати см. в руководстве по эксплуатации принтера.

Сообщения об ошибках

Если во время печати возникла ошибка, на ЖК-дисплей выводится сообщение об ошибке. Нажмите кнопку **< (SET) >**, чтобы остановить печать. После устранения причины ошибки возобновите печать. Подробнее об устранении неполадок при печати см. в инструкции по эксплуатации принтера.

Ошибка с бумагой

Проверьте правильность загрузки бумаги в принтер.

Ошибка с картриджем

Проверьте уровень чернил в принтере и состояние емкости для отработанных чернил.

Аппаратная ошибка

Проверьте все возможные неполадки в работе принтера, не относящиеся к бумаге или чернилам.

Ошибка файла

Печать выбранного изображения через PictBridge невозможна.

Печать изображений, полученных с помощью другой камеры или отредактированных на компьютере, может быть невозможна.

Формат заказа цифровой печати (DPOF)

Можно задать тип печати, а также печать даты и номера файла. Эти параметры печати будут применяться ко всем изображениям, для которых заказаны отпечатки. (Раздельное задание этих параметров для каждого изображения невозможно.)

Установка параметров печати

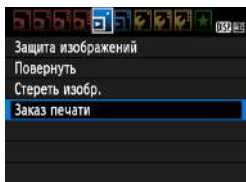

1 Выберите пункт [Заказ печати].

- На вкладке [Z] выберите пункт [Заказ печати], затем нажмите кнопку <SET>.

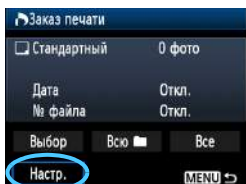

2 Выберите [Настр.].

- Выберите пункт [Настр.] и нажмите <SET>.

3 Задайте нужный параметр.

- Задайте [Тип печати], [Дата] и [№ файла].
- Выберите параметр, затем нажмите кнопку <SET>. Выберите настройку, затем нажмите кнопку <SET>.

[Тип печати]

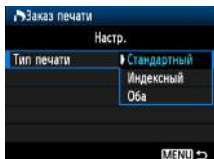

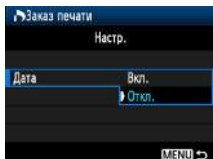

[Дата]

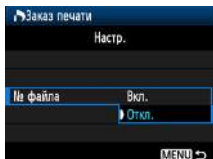

[№ файла]



Тип печати		Стандартный	На листе печатается одно изображение.
		Индексный	На листе печатается несколько уменьшенных эскизов изображений.
		Оба	Печать стандартных и индексных отпечатков.
Дата	Вкл.	При выборе [Вкл.] на фотографии печатается записанная на карте дата съемки.	
	Откл.		
Номер файла	Вкл.	При выборе [Вкл.] на фотографии печатается номер файла.	
	Откл.		

4 Выйдите из режима настройки.

- Нажмите кнопку <MENU>.
- ▶ Снова откроется экран «Заказ печати».
- Затем для заказа печатаемых изображений выберите вариант **[Выбор]**, **[Всю ■]** или **[Все]**.

- Даже если для параметров **[Дата]** и **[№ файла]** заданы значения **[Вкл.]**, дата и номер файла могут не напечататься. Это зависит от заданного типа печати и модели принтера.
- При печати с параметрами DPOF необходимо использовать карту памяти с заданными параметрами заказа печати. Невозможно выполнить печать в данном формате, просто печатая с карты выделенные изображения.
- Может оказаться, что некоторые принтеры и фотолаборатории, поддерживающие печать DPOF, не в состоянии напечатать фотографии в соответствии с заданными параметрами. Если такая ситуация возникает при использовании Вашего принтера, обратитесь к инструкции по эксплуатации принтера. Или при заказе печати уточните, обеспечивается ли совместимость в данном фотоателье.
- Не пытайтесь вставлять в камеру карту памяти с заказом печати, записанным на другой камере, и затем редактировать заказ. Заказ печати может не сработать или окажется перезаписанным. Кроме того, в зависимости от типа изображения формирование заказа печати может оказаться невозможным.

- Заказ печати изображений RAW и видеозаписей невозможен. Вы можете печатать изображения RAW через прямую печать (стр. 202).
- Для отпечатков типа **[Индексный]** нельзя одновременно задать значение **[Вкл.]** для параметров **[Дата]** и **[№ файла]**.

Заказ печати

Выбор

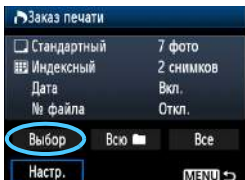

Последовательный выбор и заказ изображений одного за другим. Для просмотра сразу трех изображений нажмите кнопку <[Grid Icon] [Magnifying Glass Icon]>. Для возврата в режим просмотра одиночных изображений нажмите кнопку <[Magnifying Glass Icon]>. После завершения формирования заказа печати нажмите кнопку <MENU> для сохранения заказа печати на карту памяти.



Количество

Общее количество выбранных изображений

[Стандартный] [Оба]

Клавишами <[Up Arrow] [Down Arrow]> установите количество печатаемых экземпляров данного изображения.



Флажок

Значок индекса

[Индексный]

Клавишами <[Up Arrow] [Down Arrow]> пометьте изображения флажками <[Checkmark]>, и они будут включены в индексную печать.

Всю

Выберите **[Выделить все в папке]** и затем выберите папку. Устанавливается печать по одному экземпляру всех изображений в папке. При выборе пункта **[Отменить для всех в папке]** и последующем выборе папки отменяется печать всех изображений из этой папки.

Все

При выборе пункта **[Выделить все на карте]** устанавливается печать по одному экземпляру всех изображений с данной карты. При выборе пункта **[Отменить для всех на карте]** отменяется печать всех изображений с этой карты памяти.



- Обратите внимание, что изображения RAW и файлы видеозаписей не включаются в заказ печати даже при выборе варианта «Всю [Folder Icon]» или «Все».
- При использовании принтера PictBridge включайте в один заказ печати не более 400 изображений. Если задано больше изображений, часть выбранных изображений может не распечататься.

Прямая печать с параметрами DPOF

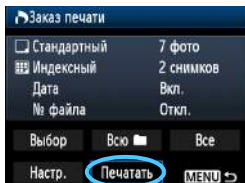

Используя принтер PictBridge, можно легко печатать изображения с помощью параметров DPOF.

1 Подготовьтесь к печати.

- См. стр. 202. Следуйте процедуре «Подключение фотоаппарата к принтеру» до шага 5.

2 На вкладке [] выберите пункт [Заказ печати].

3 Выберите пункт [Печатать].

- Пункт [Печатать] отображается только в том случае, если фотоаппарат подсоединена к принтеру и печать возможна.

4 Задайте параметры [Настр. бумаги] (стр. 204).

- Задайте требуемые эффекты при печати (стр. 206).

5 Выберите [ОК].

- Перед печатью обязательно задайте размер бумаги.
- Некоторые принтеры не позволяют печатать номера файлов.
- Если выбрано значение [С полями], дата может быть напечатана некоторыми принтерами на полях.
- В зависимости от принтера, дата может выглядеть бледной, если она напечатана на темном фоне или на границе.

- В пункте [Уровни] выбор значения [Вручную] невозможен.
- Если процесс печати был остановлен, и нужно его возобновить для печати оставшихся изображений, выберите пункт [Продолж.]. Обратите внимание, что печать не будет возобновлена в следующих случаях:
 - Если перед возобновлением печати был изменен заказ печати или были удалены какие-либо изображения, включенные в заказ печати.
 - При задании индексной печати - если перед возобновлением печати были изменены настройки бумаги.
 - Если в момент остановки печати на карте памяти оставалось мало места.
- При возникновении неполадок при печати см. стр. 210.

10

Пользовательская настройка камеры

Различные функции фотоаппарата можно настроить в соответствии с предпочтениями фотографа с помощью пользовательских функций. В режимах творческой зоны можно задать и использовать пользовательские функции.

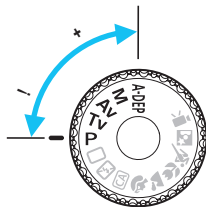

MENU Установка пользовательских функций ☆

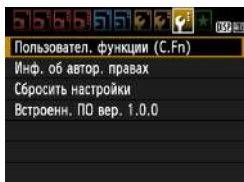

Номер пользовательской функции

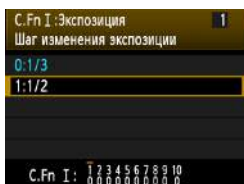
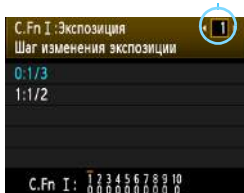

1 Выберите [Пользовател. функции (C.Fn)].

- На вкладке [F:] выберите [Пользовател. функции (C.Fn)], затем нажмите кнопку <SET>.

2 Выберите номер пользовательской функции.

- Клавишами <◀▶> выберите номер пользовательской функции, затем нажмите кнопку <SET>.

3 Внесите требуемые изменения в настройку.

- Клавишами <▲▼> выберите настройку (номер), затем нажмите кнопку <SET>.
- Для установки других пользовательских функций повторите шаги 2 и 3.
- В нижней части экрана под номерами соответствующих пользовательских функций указаны их текущие настройки.

4 Выйдите из режима настройки.

- Нажмите кнопку <MENU>.
- ▶ Снова открывается экран шага 1.

Сброс всех пользовательских функций

В меню [F: Сбросить настройки] выберите [Сброс всех польз.функц. (C.Fn)], чтобы сбросить все настройки пользовательских функций (стр. 164).

Пользовательские функции

С.Fn I: Экспозиция

1	Шаг изменения экспозиции	стр. 218	<input type="radio"/>
2	Выдержка синхронизации вспышки в Av		<input type="radio"/>

 А Съемка с использованием ЖКД-видоискателя

С.Fn II: Изображение

3	Шумоподавление при длительной выдержке	стр. 219	<input type="radio"/>
4	Шумоподавление при высоких ISO		<input type="radio"/>
5	Приоритет светов	стр. 220	<input type="radio"/>

С.Fn III: Автофокус/Реж.драйва

6	Включение лампы помощи AF	стр. 220	<input type="radio"/> (С AFQuick*)
---	---------------------------	----------	------------------------------------

* Если используется вспышка Speedlite серии EX (продается отдельно), оснащенная светодиодной подсветкой, светодиодная подсветка будет включаться для помощи автофокусировки даже в режимах AFLive и AF $\frac{1}{2}$.

С.Fn IV: Дополнительно

7	Кнопка спуска/Блокировки AE	стр. 221	<input type="radio"/>
8	Функция кнопки SET	стр. 222	<input type="radio"/> (Кроме 3)
9	Функция кнопки вспышки		<input type="radio"/>
10	ЖКД при включении питания	стр. 223	<input type="radio"/>



Затемненные Пользовательские функции не работают при съемке с использованием ЖКД-видоискателя. (Настройки недоступны.)

MENU Настройки пользовательских функций ☆

Пользовательские функции разбиты на четыре группы на основе типа функции: С.Fn I: Экспозиция, С.Fn II: Изображение, С.Fn III: Автофокус/Реж. драйва, С.Fn IV: Дополнительно.

С.Fn I: Экспозиция

С.Fn-1 Шаг изменения экспозиции

0: 1/3

1: 1/2

Задаёт шаг 1/2 ступени для выдержки, величины диафрагмы, компенсации экспозиции, автоматического брекетинга экспозиции (АЕВ), компенсации экспозиции вспышки и т. д. Эффективно в том случае, если управление экспозицией настраивается с шагом большим, чем 1/3 ступени.

При установке 1 величина экспозиции отобразится в видоискателе и на ЖК-дисплее, как показано ниже.



С.Fn-2 Выдержка синхронизации вспышки в Av

При съёмке со вспышкой с использованием автоэкспозиции с приоритетом диафрагмы (**Av**) можно установить выдержку синхронизации вспышки.

0: Авто

Выдержка синхронизации вспышки устанавливается автоматически в диапазоне 1/200 - 30 с, чтобы соответствовать яркости сцены. Со внешней вспышкой Speedlite синхронизация при короткой выдержке также возможна.

1: 1/200 - 1/60 с (авто)

Предотвращает установку длительной выдержки синхронизации в условиях низкой освещённости. Это удобно для предотвращения размытия объекта и сотрясения камеры. Однако хотя объект будет надлежащим образом экспонирован при съёмке со вспышкой, фон может получиться темным.

2: 1/200 с (фиксированная)

Выдержка синхронизации вспышки фиксируется на значении 1/200 с. Это позволит более эффективно, по сравнению с вариантом 1, предотвратить размытие объекта и сотрясение камеры. Однако фон может выглядеть темнее, чем при использовании варианта 1.

Если установлено значение 1 или 2, синхронизация вспышки при короткой выдержке не может быть использована с внешней вспышкой Speedlite.

C.Fn II: Изображение

C.Fn-3 Шумоподавление при длительной выдержке

0: Откл.

1: Авто

Для выдержек длительностью 1 с или более шумоподавление производится автоматически при обнаружении шумов, характерных для длительных выдержек. Настройка [**Авто**] эффективна в большинстве случаев.

2: Вкл.

Шумоподавление производится для всех выдержек длительностью 1 с или более. Настройка [**Вкл.**] может быть эффективна для шумов, которые не могут обнаруживаться или уменьшаться в режиме [**Авто**].



- При выбранных параметрах 1 или 2, скорость серийной съемки будет ниже даже при выдержках меньше, чем 1 с. (если качество записываемого изображения установлено на JPEG). Также уменьшается максимальное количество кадров при серийной съемке (если качество записываемого изображения установлено на JPEG). Параметры 1 и 2 рекомендуются только во время съемки с длительными экспозициями.
- При выбранных параметрах 1 или 2, после съемки изображения время обработки для уменьшения шумов может равняться времени экспонирования. Съемка следующего изображения до завершения процесса шумоподавления невозможна.
- При чувствительности ISO 1600 и выше шумы могут быть более выражены при настройке 2, чем при настройке 0 или 1.
- В варианте 1 или 2, при использовании длительной выдержки при отображении изображения на ЖКД-видеоискателе, во время процесса обработки для подавления шумов отобразится значок «BUSY». Съемка с использованием ЖКД-видеоискателя невозможна до тех пор, пока не завершится процесс шумоподавления. (Съемка следующего изображения невозможна.)

C.Fn-4 Шумоподавление при высоких ISO

Уменьшает шумы, возникающие на изображении. Хотя шумоподавление применяется при любых значениях чувствительности ISO, оно особенно эффективно при больших значениях чувствительности ISO. При низких значениях чувствительности ISO происходит дальнейшее уменьшение шумов в области тени. Измените параметры в соответствии с уровнем шума.

0: Стандартная

2: Сильная

1: Слабая

3: Запрещена

- При установке значения 2 скорость серийной съемки будет ниже (если качество записываемого изображения установлено на JPEG или RAW+L). Также уменьшается максимальное количество кадров при серийной съемке (если качество записываемого изображения установлено на JPEG или RAW).
- При проигрывании RAW или RAW+L изображений на фотоаппарате или при прямой печати эффект шумоподавления при высоких значениях ISO может быть минимальным. Для проверки результата шумоподавления или печати изображений с шумоподавлением можно использовать программу Digital Photo Professional (поставляется в комплекте, стр. 264).

C.Fn-5 Приоритет светов

0: Запрещён

1: Разрешен

Улучшается детализация в светлых областях. Динамический диапазон расширяется со стандартного 18% серого в сторону светлых областей. Переходы между оттенками серого и светлыми областями становятся более плавными.

- В варианте 1 Auto Lighting Optimizer (Автокоррекция яркости) (стр. 107) автоматически устанавливается на [Запрещён], и ее невозможно изменить.
- В варианте 1 шумы могут быть чуть более выражены, чем в варианте 0.

В варианте 1 возможен выбор чувствительности ISO в диапазоне 200 - 6400. Кроме того, при включении приоритета светлых оттенков на ЖК-дисплее и в видоискателе отображается значок <D+>.

C.Fn III: Автофокус/Реж.драйва

C.Fn-6 Включение лампы помощи AF

Вспомогательная подсветка для автофокусировки может обеспечиваться встроенной вспышкой или внешней вспышкой Speedlite, предназначенной для камер EOS.

0: Разрешено

При необходимости будет срабатывать лампа помощи автофокусировки встроенной вспышки или внешней вспышки Speedlite.

1: Запрещено

Подсветка для автофокусировки не используется.

2: Вкл. на внешней вспышке

Если установлена внешняя вспышка Speedlite, при необходимости она обеспечивает подсветку для автофокусировки. Встроенная вспышка камеры не дает подсветку для автофокусировки.

3: Только ИК помощь AF

Среди внешних вспышек Speedlite подсветку могут обеспечивать только те устройства, которые оборудованы источниками инфракрасного излучения. Это условие исключает применение в качестве источника подсветки вспышек Speedlite, использующих серии срабатываний вспышки с уменьшенной мощностью (например, встроенная вспышка). При использовании вспышки Speedlite серии EX, оснащенной светодиодной подсветкой, светодиодная подсветка не будет включаться автоматически для помощи автофокусировки.



Если в пользовательской функции [Включение лампы помощи AF] на внешней вспышке Speedlite, задано значение [Запрещено], вспышка Speedlite не производит подсветку для автофокусировки, даже если в фотоаппарате функция C.Fn-6 установлена на 0, 2 или 3.

C.Fn IV: Дополнительно**C.Fn-7 Кнопка спуска/Блокировки AE****0: AF/Фиксация AE****1: Фиксация AE/AF**

Удобно, если фокусировка и экспомер должны производиться отдельно. Нажмите кнопку < * >, чтобы выполнить автофокусировку, и нажмите кнопку спуска затвора наполовину, чтобы применить фиксацию автоэкспозиции.

2: AF/Фикс. AF, нет фикс. AE

В режиме автофокусировки AI Servo AF (следающая автофокусировка) кнопкой < * > можно остановить автофокусировку на короткое время. Эта функция предотвращает нарушение фокусировки из-за появления препятствий между камерой и объектом съемки. Экспозиция устанавливается в момент выполнения съемки.

3: AE/AF, нет фикс. AE

Эта функция удобна при съемке объектов, попеременнодвигающихся и останавливающихся. В режиме автофокусировки AI Servo AF (следающая автофокусировка) кнопкой < * > можно запустить или остановить фокусировку. Экспозиция устанавливается в момент выполнения съемки. Таким образом, во время ожидания кульминационного момента фокусировка и экспозиция будут всегда оптимальными.

C.Fn-8 **Функция кнопки SET**

Кнопке <SET> можно назначить часто используемую функцию. Нажмите <SET>, когда фотоаппарат будет готов к съемке.

0: Нормально (отключена)

1: Качество изображения

Нажмите <SET> для отображения экрана настройки качества записи изображения на ЖК-дисплее.

Выберите нужное качество записи изображения, затем нажмите кнопку <SET>.

2: Компенс. экспозиции вспыш.

Если нажать кнопку <SET>, появляется экран настройки компенсации экспозиции вспышки. Установите компенсацию экспозиции вспышки, затем нажмите кнопку <SET>.

3: ЖКД Вкл./Откл.

Обеспечивает ту же функцию, что и кнопка <DISP.>.

4: Вызов меню

Нажмите <SET>, чтобы отобразить экран меню.

5: Просмотр с глубиной резк.

Объектив затемнится в соответствии с установленным значением диафрагмы, и можно будет в видоискателе или в ЖКД-видоискателе увидеть глубину резкости (диапазон приемлемой фокусировки).

C.Fn-9 **Функция кнопки вспышки**

0: Поднять встроенную вспышку

1: ISO

Появится экран настройки чувствительности ISO. Нажмите клавиши <◀▶> или поверните <☀> диск, чтобы изменить чувствительность ISO. Также можно установить чувствительность ISO через видоискатель.

C.Fn-10 ЖКД при включении питания**0: Включать всегда**

При включении питания камеры отображаются параметры съемки (стр. 46).

1: Состояние до отключения

При нажатии кнопки <DISP.> и выключении камеры с выключенным ЖК-дисплеем при повторном включении камеры параметры съемки не будут отображаться. Это позволяет экономить заряд аккумулятора. Будут отображаться экраны меню и воспроизведения изображения.

Если Вы нажмете кнопку <DISP.>, чтобы отобразить параметры съемки, и затем выключите фотоаппарат, то при повторном включении параметры съемки будут отображены снова.

MENU Внесение пунктов в МОЁ МЕНЮ ☆

На вкладке МОЁ МЕНЮ можно зарегистрировать до 6 параметров меню и пользовательских функций, настройки которых требуется часто изменять.

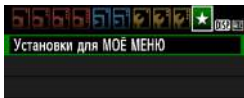

1 Выберите пункт [Установки для МОЁ МЕНЮ].

- На вкладке [★] выберите пункт [Установки для МОЁ МЕНЮ], затем нажмите кнопку <SET>.

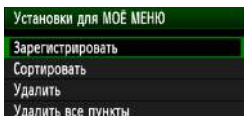

2 Выберите пункт [Зарегистрировать].

- Выберите пункт [Зарегистрировать] и нажмите кнопку <SET>.

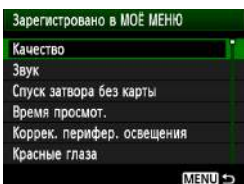

3 Зарегистрируйте требуемые пункты.

- Выберите пункт для регистрации, затем нажмите кнопку <SET>.
- В диалоговом окне подтверждения выберите [ОК] и нажмите кнопку <SET> для регистрации пункта.
- Можно зарегистрировать до 6 параметров.
- Для возврата на экран шага 2 нажмите кнопку <MENU>.

Установки для МОЁ МЕНЮ

• Сортировать

Можно изменить порядок пунктов, внесенных в МОЁ МЕНЮ. Выберите пункт [Сортировать], затем выберите пункт, положение которого требуется изменить. Затем нажмите кнопку <SET>. При отображении [◆] измените порядок клавишами <▲▼>, затем нажмите кнопки <SET>.

• Удалить и Удалить все пункты

Вы можете удалить любые зарегистрированные пункты. При выборе пункта [Удалить] за один раз удаляется один пункт, а при выборе пункта [Удалить все пункты] удаляются все пункты меню.

• Показы в МОЁ МЕНЮ

Если задано значение [Разрешить], при отображении экрана меню первой открывается вкладка [★].

11

Справочная информация

Эта глава содержит справочную информацию по функциям фотоаппарата, дополнительным принадлежностям и т.п.

Внешние вспышки Speedlite

Вспышки Speedlite серии EX, предназначенные для камер EOS

В целом обеспечивается такая же простота управления, как при использовании встроенной вспышки.

Когда вспышка Speedlite серии EX (продается отдельно) установлена на камеру, почти все управление автоматическими функциями вспышки выполняется с помощью камеры. Другими словами, все выглядит так, как будто вместо встроенной вспышки установлена более мощная внешняя вспышка.



Подробнее см. в инструкции по эксплуатации вспышки Speedlite серии EX. Данная камера является камерой типа А, которая может использовать все функции вспышек Speedlite серии EX.



Вспышки Speedlite,
устанавливаемые на горячий
башмак



Вспышки Macro Lites

- Для вспышек Speedlite серии EX, несовместимых с настройками функций вспышки (стр. 167), возможна установка только настроек [Комп.эксп.всп.] и [E-TTL II] для параметра [Настройки внешней вспышки]. (Для некоторых вспышек Speedlite серии EX возможна также установка параметра [Синхронизация].)
- Если компенсация экспозиции вспышки задана при использовании внешней вспышки Speedlite, вид значка компенсации экспозиции вспышки, отображаемого на ЖК-дисплее камеры, изменится с  на .
- Если для пользовательской функции режим замера экспозиции на вспышке Speedlite установлен на значение TTL (автовспышка), вспышка срабатывает только на полной мощности.

Другие вспышки Canon Speedlite, кроме серии EX

- При использовании вспышек Speedlite серии EZ/E/EG/ML/TL, установленных в режим автовспышки TTL или A-TTL, вспышка может срабатывать только на полной мощности. Задайте в камере режим съемки <M> (ручная установка экспозиции) или <Av> (автоэкспозиция с приоритетом диафрагмы) и перед съемкой настройте величину диафрагмы.
- При использовании вспышки Speedlite, в которой предусмотрен режим ручной вспышки, снимайте в этом режиме.

Использование вспышек других производителей

Выдержка синхронизации

Камера обеспечивает синхронизацию с компактными вспышками других производителей при выдержке 1/200 с. или больше.

Используйте выдержку затвора менее, чем 1/200 с.

Обязательно проверьте вспышку перед съемкой, чтобы убедиться в правильности ее синхронизации с камерой.



- При использовании с камерой вспышки или какой-либо принадлежности вспышки, предназначенной для камеры другой марки, нормальная работа камеры не гарантируется, возможны сбои.
- Не устанавливайте на горячий башмак камеры высоковольтную вспышку. Она может не сработать.

Питание камеры от бытовой электросети

Комплект сетевого питания АСК-Е10 (продается отдельно) позволяет подключить фотоаппарат к сети переменного тока и не беспокоиться о том, что аккумулятор может разрядиться.

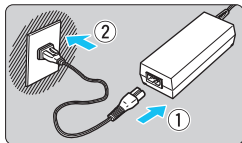

1 Подсоедините кабель питания.

- Подсоедините кабель питания, как показано на рисунке.
- После завершения работы с камерой отсоедините вилку кабеля питания от электрической розетки.

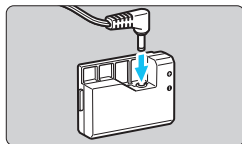

2 Подсоедините переходник постоянного тока.

- Подсоедините вилку шнура питания к переходнику постоянного тока.

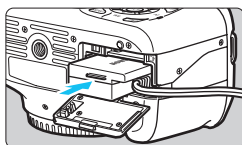

3 Установите переходник постоянного тока.

- Откройте крышку отсека карты/аккумулятора и установите переходник постоянного тока до фиксации со щелчком.

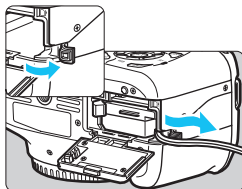

4 Уложите кабель постоянного тока.

- Откройте крышку отверстия для кабеля постоянного тока и вставьте кабель, как показано на рисунке.
- Закройте крышку отсека карты/аккумулятора.

! Не подсоединяйте и не отсоединяйте кабель питания, если переключатель питания камеры установлен в положение <ON>.

Использование дистанционного переключателя

Дистанционный переключатель RS-60E3 (продается отдельно) поставляется с кабелем длиной 60 см. При подключении к разьему для дистанционного управления фотоаппарата дистанционный переключатель RS-60E3 используется для нажатия кнопки спуска затвора наполовину или полностью.

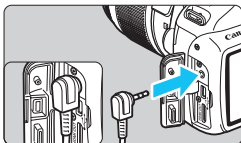

Дистанционные переключатели RC-6, RC-1 и RC-5 (продаются отдельно) не могут использоваться с данным фотоаппаратом.

Использование крышки окуляра видоискателя

При использовании автоспуска, длительных ручных выдержек или дистанционного переключателя, когда Вы не смотрите через видоискатель, случайный свет, попадающий в видоискатель, может привести к тому, что изображение будет казаться более темным. Во избежание этого используйте крышку окуляра (стр. 25), закрепленную на ремне камеры.

Для съемки с использованием ЖКД-видоискателя или видеосъемки устанавливать крышку окуляра необязательно.

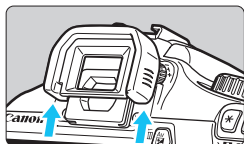

1 Снимите наглазник.

- Нажмите на нижнюю сторону наглазника, чтобы его снять.

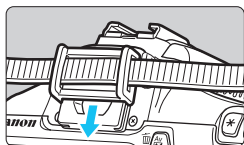

2 Установите крышку окуляра.

- Для установки крышки окуляра сдвиньте ее вниз по направляющим на окуляре.
- После завершения съемки отсоедините крышку окуляра и подсоедините наглазник, сдвигая его вниз по направляющим на окуляре.

Использование карт Eye-Fi

С помощью карты Eye-Fi, которая продается отдельно, Вы можете автоматически передавать снятые изображения на компьютер либо загружать их на онлайн-сервис через беспроводную ЛВС. Передача изображений является функцией карты Eye-Fi.

Информацию по установке Eye-Fi карты, ее использованию и по устранению неполадок при передаче изображений Вы найдете в руководстве по эксплуатации к карте Eye-Fi. Либо же обратитесь за информацией к производителю карты.

! Фотоаппарат может не поддерживать все функции карты Eye-Fi (в том числе беспроводную передачу). Если у Вас возникнут какие-то проблемы с картой Eye-Fi, обращайтесь к изготовителю карты. Также имейте в виду, что во многих странах и регионах для использования карт Eye-Fi требуется специальное разрешение. Использовать карту без такого разрешения не допускается. Если неизвестно, разрешено ли применение данной карты в вашем регионе, пожалуйста, проконсультируйтесь с производителем карты.

1 Вставьте карту Eye-Fi. (стр. 28)

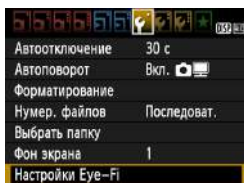

2 Выберите пункт [Настройки Eye-Fi].

- На вкладке [☛] выберите пункт [Настройки Eye-Fi], затем нажмите кнопку <SET>.
- Меню отображается, только если карта Eye-Fi была вставлена в фотоаппарат.



3 Включите передачу Eye-Fi.

- Нажмите <SET>, установите [Перед. Eye-Fi] на [Вкл.], затем нажмите <SET>.
- Если Вы выберете [Вкл.], то автоматическая передача будет отключена даже при вставленной карте Eye-Fi (значок статуса передачи .

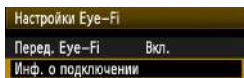

4 Отобразите информацию о подключении.

- Выберите пункт [Инф. о подключении] и нажмите кнопку <SET>.

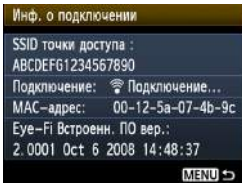

5 Проверьте [SSID точки доступа :].





- Убедитесь, что точка доступа отображается для [SSID точки доступа :].
- Также можно просмотреть MAC-адрес карты Eye-Fi и версию встроенного ПО.
- Нажмите кнопку <MENU> три раза, чтобы выйти из меню.

6 Сделайте снимок.

- ▶ Изображение передается, и значок <Wi-Fi> переключается с серого (Не подключено) на один из значков, представленных ниже.
- Для переданных изображений на экране подробной информации отображается значок  (стр. 198).



Значок статуса передачи

- | | |
|--------------------------------------------------------------------------------------------------------------------|-----------------------------------------------|
|  (Серый) Не подключено | : Соединения с точкой доступа не установлено. |
|  (Мигает) Подключение | : Идет подключение к точке доступа. |
|  (Отображается) Подключено | : Соединение с точкой доступа установлено. |
|  (↑) Передача | : Идет передача изображений на точку доступа. |

⚠ Предосторожности при использовании карт Eye-Fi

- Если отображается «⚠», значит, во время получения информации о карте произошла ошибка. Выключите и включите камеру.
- Даже если [Перед. Eye-Fi.] установлено на [Выкл.], карта все равно может передавать сигнал. В больницах, аэропортах и других местах, где беспроводные передачи запрещены, вынимайте карту Eye-Fi из фотоаппарата.
- Если передача изображений не работает, проверьте настройки карты Eye-Fi и настройки персонального компьютера. Подробнее см. в инструкции по эксплуатации карты.
- В зависимости от условий беспроводного соединения, передача изображений может занять большее количество времени или прерваться.
- В результате процесса передачи карта Eye-Fi может нагреться.
- Заряд аккумулятора будет расходоваться быстрее.
- Во время передачи функция автоматического отключения не будет работать.

Таблица доступности функций при различных режимах съемки

● : Устанавливается автоматически ○ : Может выбираться пользователем □ : Выбор невозможен

) # ! &	+ ! +								! +					! *1
	□	☒	CA	☑	☑	☑	☑	☑	P	Tv	Av	M	A-DEP	
' & !/ (5.#5 2# ! + %	○	○	○	○	○	○	○	○	○	○	○	○	○	
4# ! - ! ((ISO	D / ISO	●	●	●	●	●	●	●	○	○	○	○	○	●
	:								○	○	○	○	○	
(+. &	D	☒	☒	☒	☒	☒	☒	☒						
	:								○	○	○	○	○	○
0/. " / 7			○	○	○	○	○	○						
7 % ! 6 5 \$				○	○	○	○							
. *	D	●	●	●	●	●	●	●	○	○	○	○	○	○
	*								○	○	○	○	○	○
	:								○	○	○	○	○	○
	/								○	○	○	○	○	
@														
Auto Lighting Optimizer : ! \$;	●	●	●	●	●	●	●	●	○	○	○	○	○	○
\$ % " 2 2 ! 6 .7 !	○	○	○	○	○	○	○	○	○	○	○	○	○	○
8# % ! % (2 !/ &														
8# % ! % ! / 9 ISO	●	●	●	●	●	●	●	●	○	○	○	○	○	
! !									○	○	○	○	○	○
!! % !	sRGB	●	●	●	●	●	●	●	○	○	○	○	○	
	Adobe RGB								○	○	○	○	○	
3 # !	! ,				●	●	●	●	○	○	○	○	○	AFLive
	+ ?							●	○	○	○	○	○	AF L
	"	●	●	●					○	○	○	○	○	AFLive *2
	,	●	●	●	●	●	●	●	○	○	○	○	○	AFLive
	? AF	●		●	●		●	*3	●	○	○	○	○	
: (MF)	○	○	○	○	○	○	○	○	○	○	○	○	○	○

) # ! &		+ ! +							! +					*1
				CA					P	Tv	Av	M	A-DEP	
& + < %+\$	K	●	●	●	●	●	●	●	○	○	○	○	○	
	, \$								○	○	○	○	○	
%+\$	+								○					
	# \$								○	○	○		○	○
	D # \$ (AEB)								○	○	○	○	○	
	* # \$								○	○	○		○	○
	! \$								○ (C.Fn-8=)					
! !	!	○	○	○		○	○		○	○	○	○	○	
	+			○	○			○	○	○	○	○	○	
	(30 c)	○	○	○	○	○	○	○	○	○	○	○	○	
	2 (2 c)								○	○	○	○	○	
	c (+)	○	○	○	○	○	○	○	○	○	○	○	○	
0 !%,	+	●		○	●		●							
	& .			○					○	○	○	○	○	
	@ \$ &		●	○		●		●						●
	H & #" " \$p	○		○	○		○		○	○	○	○	○	
	* # \$								○	○	○	○	○	
	& # \$ &									○	○	○	○	
0, !%/,	;								○	○	○	○	○	
	;								○	○	○	○	○	
7 =)! % (+!		○	○	○	○	○	○	○	○	○	○	○	○	
/ 1/2 1/.		○	○	○	○	○	○	○	○	○	○	○	○	○
# ! ! % "# \$		○	○	○	○	○	○	○	○	○	○	○	○	○

*1: В режиме видеосъемки < > фотографии снимать невозможно.

*2: При использовании во время видеосъемки переключается на < AF Live >.

*3: Если во время съемки с использованием ЖКД-видоискателя режим автофокусировки установлен на < AF Quick >, внешняя вспышка Speedlite при необходимости будет включать подсветку для автофокусировки.

Для съемки с использованием видеоискателя и ЖКД-видоискателя

📷 Съемка 1 (Красное)

Стр.

Качество	L / L / M / M / S1 / S1 / S2 / S3 / RAW + L / RAW	74
Звук	Вкл. / Откл.	154
Спуск затвора без карты	Разрешено / Запрещён	154
Время просмотра	Откл. / 2 с / 4 с / 8 с / Не огранич.	154
Коррекция периферийной освещенности	Включена / Отключена	108
Уменьшение эффекта «красных глаз»	Откл. / Вкл.	89
Управление вспышкой	Вспышка / Настройки встроенной вспышки / Настройки внешней вспышки / Настр.С.Fn внеш.всп. / Стереть все С.Fn внеш.всп.	167

📷 Съемка 2 (Красное)

Компенсация экспозиции/ Автоматический брекетинг экспозиции (АЕВ)	шаг 1/3 ступени или 1/2 ступени, ±5 ступеней (АЕВ ±2 ступени)	103
Auto Lighting Optimizer (Автокоррекция яркости)	Запрещена / Низкая / Стандартная / Сильная	107
Режим замера экспозиции	Оценочный замер / Частичный замер Центрально-взвешенный усредненный замер	100
Ручной баланс белого	Ручная установка баланса белого	115
Сдвиг ББ/Брек.	Коррекция ББ: Коррекция баланса белого	117
	Вилка ББ: Вилка баланс белого	118
Цветовое пространство	sRGB / Adobe RGB	119
Стиль изображения	Стандартное / Портрет / Пейзаж	79
	Натуральное / Точное /	110
	Монохромное / Пользов. 1, 2, 3	113



- В режимах базовой зоны экраны (вкладки) [📷] Съемка 2, [📷] Съемка 3, [⚙️] Настройка 3 и [★] Мое меню не отображаются.
- Вкладка [📷] Съемка 4 отображается в режимах базовой зоны как вкладка [📷] Съемка 2.
- В режимах базовой зоны затененные пункты меню не отображаются.

Съёмка 3 (Красное)

Стр.

Данные для удаления пыли	Получение данных, используемых для удаления следов пыли	171
ISO авто	Макс.: 400 / Макс.: 800 / Макс.: 1600 / Макс.: 3200 / Макс.: 6400	78

Съёмка 4 (Красное)

Съёмка с использованием ЖКД-видеоискателя	Разрешить / Запретить	123
Режим автофокусировки	По изображ. /  По изобр. / Скоростной	128
Отображение сетки	Откл. / Сетка 1  / Сетка 2 	127
Таймер замера	4 с / 16 с / 30 с / 1 мин. / 10 мин. / 30 мин	127

Просмотр 1 (Синее)



Защита изображений	Выбор изображений / Все изображения в папке / Стереть все изображения в папке / Все изображения на карте / Стереть все изобр. на карте	194
Поворот	Поворот вертикально ориентированных изображений	179
Стереть изображения	Выбор и стирание изображений / Все изображения в папке / Все изображения на карте	196
Заказ печати	Задание изображений для печати (DPOF)	211

Просмотр 2 (Синее)

Гистограмма	Яркость / RGB	200
Переход между изображениями с 	1 изобр. / 10 изобр. / 100 изобр. / Дата / Папка / Видеозаписи / Фотографии / Оценка	177
Слайд-шоу	Описание режима просмотра / Время отображения / Повтор / Эффект перехода	189
Оценка	[OFF] / [•] / [••] / [•••] / [••••] / [•••••]	180
Управление через HDMI	Запрещено / Разрешено	192

☺ Настройка 1 (Желтое)

Стр.

Автоотключение	30 с / 1 мин. / 2 мин. / 4 мин. / 8 мин. / 15 мин. / Откл.	155
Автоповорот	Вкл.   / Вкл.  / Откл.	162
Форматирование	Инициализация карты и стирание с нее данных	44
Нумерация файлов	Последоват. / Автосброс / Ручной сброс	158
Выбрать папку	Создание и выбор папки	156
Фон экрана	Выберите цвет экрана настроек съемки	166
Настройки Eye-Fi*	Выбор изображений: Выкл. / Вкл. Инф. о подключении	230

* Отображается только когда используется карта Eye-Fi.

☺ Настройка 2 (Желтое)

Яркость ЖКД	Предусмотрено 7 уровней яркости	155
Кнопка вкл./выкл. ЖКД-видеоискателя	Спуск / Спуск/DISP / Не отключать	166
Дата/Время	Установка даты (год, месяц, число) и времени (ч, мин, с)	33
Язык 	Выбор языка интерфейса	34
Очистить вручную	Очистить датчик изображения вручную	173
Руководство по функциям	Разрешено / Запрещено	47

☺ Настройка 3 (Желтое)

Пользовательские функции (C.Fn)	Индивидуальная настройка камеры по желанию	216
Инф. об автор. правах	Показать авторские права / Ввод имени автора / Ввод данных об автор. правах / Удалить инф. об автор. правах	160
Сбросить настройки	Сброс всех настроек камеры / Сброс всех польз.функц.(C.Fn)	164
ПО вер.	Для обновления встроенного программного обеспечения	-





★ МОЁ МЕНЮ (Зеленое)

Установки для МОЁ МЕНЮ	Регистрация часто используемых пунктов меню и пользовательских функций	224
------------------------	------------------------------------------------------------------------	-----





Для Видеосъемки

Видеосъемка 1 (Красное)







Стр.

Режим автофокусировки	По изображ. /  По изобра. / Скоростной	145
AF с кн. спуска в режиме 	Запрещена / Разрешена	145
 Кнопка спуска/ Блокировка AE	AF/фиксация AE / фиксация AE/AF / AF/Фикс. AF, нет фикс. AE / AE/AF, нет фикс. AE	146
 Приоритет светов	Запрещен / Разрешен	146

Видеосъемка 2 (Красное)

Размер записываемого видео	1280x720  / 1280x720 	147
Запись звука	Вкл. / Откл.	148
Таймер замера	4 с / 16 с / 30 с / 1 мин. / 10 мин. / 30 мин.	148
Отображение сетки	Откл. / Сетка 1  / Сетка 2 	148

Видеосъемка 3 (Красное)

Компенсация экспозиции	Шаг 1/3 ступени, ±3 ступени	149
Auto Lighting Optimizer (Автокоррекция яркости)	Запрещена / Низкая / Стандартная / Сильная	149
Ручной ББ	Ручная установка баланса белого	149
Стиль изображения	 Стандартное /  Портрет /  Пейзаж /  Натуральное /  Точное /  Монохромное /  Пользов. 1, 2, 3	149

📷 Съемка 1 (Красное)

Стр.

Звук	Вкл. / Откл.	154
Коррекция периферийной освещенности	Включена / Отключена	108

🖼️ Просмотр 1 (Синее)



Защита изображений	Выбор изображений / Все изображения в папке / Стереть все изображения в папке / Все изображения на карте / Стереть все изобр. на карте	194
Поворот	Поворот вертикально ориентированных изображений	179
Стереть изображения	Выбор и стирание изображений / Все изображения в папке / Все изображения на карте	196
Заказ печати	Задание изображений для печати (DPOF)	211

🖼️ Просмотр 2 (Синее)

Гистограмма	Яркость / RGB	200
Переход между изображениями с 	1 изобр. / 10 изобр. / 100 изобр. / Дата / Папка / Видеозаписи / Фотографии / Оценка	177
Слайд-шоу	Описание режима просмотра / Время отображения / Повтор / Эффект перехода	189
Оценка	[OFF] / [•] / [••] / [•••] / [••••] / [•••••]	180
Управление через HDMI	Запрещено / Разрешено	192

☛ Настройка 1 (Желтое)

Стр.



Автоотключение	30 с / 1 мин. / 2 мин. / 4 мин. / 8 мин. / 15 мин. / Откл.	155
Автоповорот	Вкл.   / Вкл.  / Откл.	162
Форматирование	Инициализация карты и стирание с нее данных	44
Нумерация файлов	Последоват. / Автосброс / Ручной сброс	158
Выбрать папку	Создание и выбор папки	156
Настройки Eye-Fi*	Выбор изображений: Выкл. / Вкл. Инф. о подключении	230

* Отображается, только когда используется карта Eye-Fi.

☛ Настройка 2 (Желтое)

Яркость ЖКД	Предусмотрено 7 уровней яркости	155
Дата/Время	Установка даты (год, месяц, число) и времени (ч, мин, с)	33
Язык 	Выбор языка интерфейса	34
Руководство по функциям	Разрешено / Запрещено	47



- Отображаемые вкладки меню и настройки будут разными для съемки с использованием видеоискателя, съемки с использованием ЖКД-видеоискателя и видеосъемки.
- Экраны (вкладки) [] Видеосъемка 1, [] Видеосъемка 2 и [] Видеосъемка 3 отображаются только в том случае, если установлен режим видеосъемки.

Состав системы

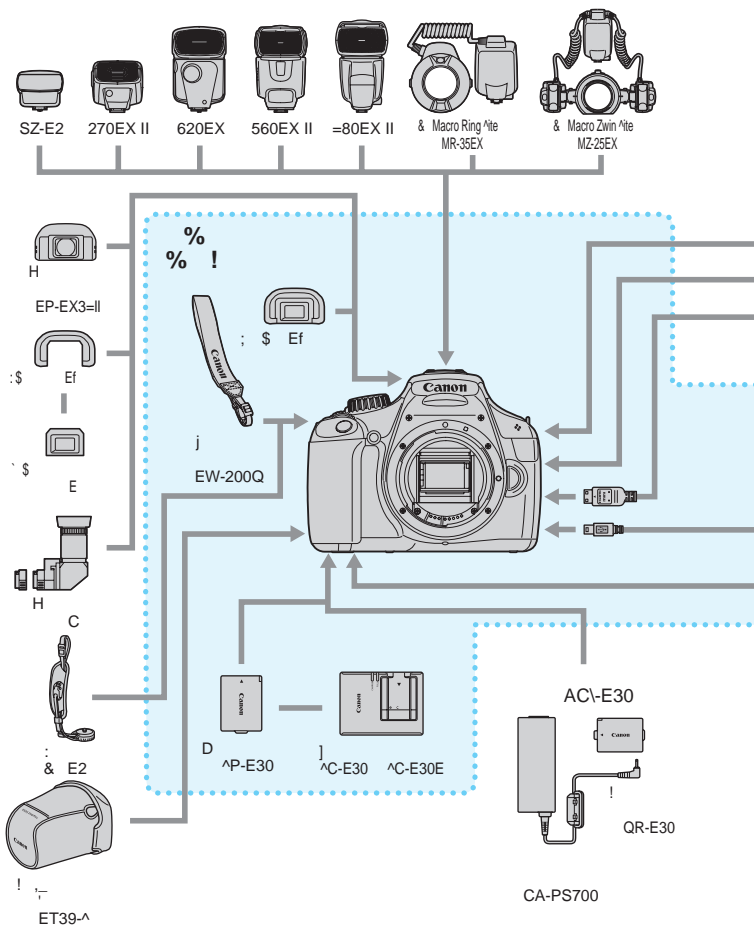

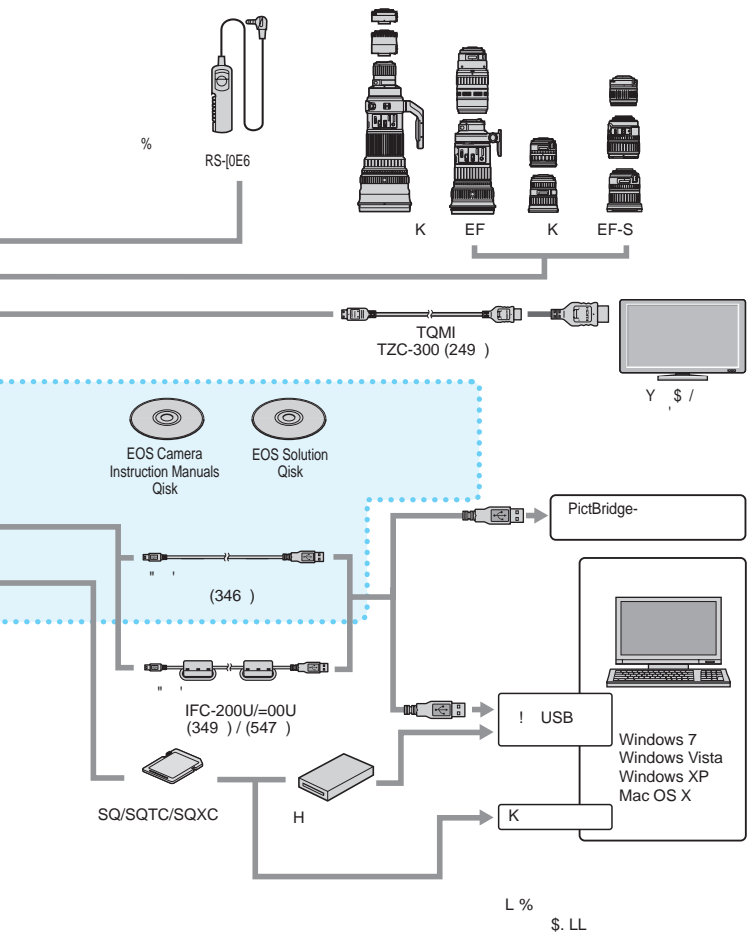

Поиск и устранение неполадок

В случае неполадки в первую очередь ознакомьтесь с настоящим разделом. Если данный раздел «Поиск и устранение неполадок» не помогает устранить неполадку, обращайтесь к своему дилеру или в ближайший сервисный центр Canon.

Проблемы, связанные с питанием

Аккумулятор не заряжается.

- Запрещается заряжать аккумуляторы, отличные от LP-E10.

Индикатор зарядного устройства мигает.

- Если в зарядном устройстве обнаружена проблема, цепь защиты прервет операцию зарядки, и индикатор зарядного устройства начнет мигать оранжевым. Если такое произойдет, отключите зарядное устройство от сети и выньте аккумулятор. Вставьте аккумулятор в зарядное устройство снова и подождите немного, прежде чем подключать зарядное устройство к источнику питания еще раз.

Камера не работает, хотя переключатель питания установлен в положение <ON>.

- Убедитесь, что закрыта крышка отсека карты/аккумулятора (стр. 28).
- Аккумулятор неправильно установлен в камеру (стр. 28).
- Зарядите аккумулятор (стр. 26).
- Нажмите кнопку <DISP.> (стр. 46).

Индикатор обращения к карте продолжает мигать даже после того, как переключатель питания установлен в положение <OFF>.

- При выключении питания во время записи изображения на карту индикатор обращения к карте горит/мигает еще несколько секунд. После окончания записи изображения питание автоматически отключается.

Аккумулятор быстро разряжается.

- Используйте полностью заряженный аккумулятор (стр. 26).
- По мере использования аккумулятора его характеристики ухудшаются. Приобретите новый аккумулятор.

- При длительной работе в режимах съемки с использованием ЖКД-видеоискателя или видеосъемки (стр. 121, 139) количество возможных кадров уменьшается.
- Если кнопка спуска затвора удерживается на протяжении длительного времени либо используется автофокусировка без фактической съемки фотографий, количество возможных кадров уменьшается.
- Если часто используется ЖК-дисплей, количество возможных кадров уменьшается.
- Если используется Image Stabilizer (стабилизатор изображения) на объективе, количество возможных кадров уменьшается.

Камера самостоятельно выключается.

- Включена функция автоматического выключения питания. Если не требуется использовать автоматическое выключение питания, установите для меню [👉 **Автоотключение**] значение [Откл.] (стр. 155).
- Даже в том случае, если для параметра [👉 **Автоотключение**] задано значение [Откл.], ЖК-дисплей все равно отключается, если камера не использовалась в течение 30 мин. Для включения ЖК-дисплея нажмите кнопку <DISP.>.

Проблемы, связанные со съемкой

Невозможна съемка или запись изображений.

- Неправильно установлена карта (стр. 28).
- Если карта полностью заполнена, замените ее или освободите на ней место, удалив ненужные изображения (стр. 28, 196).
- Если попытаться сфокусироваться в режиме One-Shot AF (покадровая автофокусировка), когда в видеоискателе мигает индикатор подтверждения фокусировки <●>, съемка изображения будет невозможна. Для осуществления фокусировки снова наполовину нажмите кнопку спуска затвора или сфокусируйтесь вручную (стр. 39, 85).
- Передвиньте переключатель защиты карты памяти от записи в положение записи/стирания (стр. 28).

Невозможно использовать карту.

- Если отображается сообщение об ошибке карты, см. стр. 30 или 250.

Нумерация файлов начинается не с 0001.

- Если карта памяти уже содержит изображения, нумерация изображений может начаться не с номера 0001 (стр. 158).

Нерезкое изображение.

- Установите переключатель режима фокусировки на объективе в положение <AF> (стр. 35).
- Во избежание дрожания фотоаппарата держите его крепко и нажимайте кнопку спуска затвора аккуратно (стр. 38, 39).
- Если объектив оснащен функцией Image Stabilizer (Стабилизатор изображения), установите переключатель IS в положение <ON>.
- В условиях низкой освещенности выдержка может занимать много времени. Уменьшите время выдержки (стр. 92), установите более высокое значение чувствительности ISO (стр. 77), используйте вспышку (стр. 88) или штатив.

Появляются горизонтальные полосы или экспозиция или тон цвета выглядят странно.

- Горизонтальные полосы или неправильная экспозиция могут быть вызваны флуоресцентным освещением, светодиодными лампами или другим искусственным освещением во время съемки с использованием видоискателя или ЖКД-видоискателя. Экспозиция или тон цвета тоже могут получиться неправильными. Более длительная выдержка может помочь решению этой проблемы.

Скорость серийной съемки снижается./

Уменьшается максимальная длина серии при серийной съемке.

- В меню [**☛ Пользовател. функции (C.Fn)**] если [**3: Шумопод. при длит. выдержке**] установлено на [**0: Выкл.**] и [**4: Шумопод. при высоких ISO**] установлено на любое значение, отличное от [**2: Сильная**], скорость серийной съемки опять станет нормальной. Длина серии при серийной съемке также станет нормальной.
- При съемке объекта, имеющего множество мелких деталей (поле цветов и т.п.), размер файла будет больше и фактическая максимальная длина серии при серийной съемке может быть меньше, чем указано на стр. 74.

Не удастся установить значение чувствительности ISO 100.

- Если в меню [**☛ Пользовател. функции (C.Fn)**] параметр [**5: Приоритет светов**] установлен в положение [**1: Разрешен**], настройка ISO 100 не может быть установлена. Когда установлено значение [**0: Запрещен**], может быть выставлено ISO 100 (стр. 220).

Auto Lighting Optimizer (Автокоррекция яркости) не может быть установлена.

- Если для параметра **[5: Приоритет светов]** в меню **[☛: Пользовател. функции (C.Fn)]** установлено значение **[1: Разрешен]**, Auto Lighting Optimizer (Автокоррекция яркости) не может быть установлена. Когда установлено **[0: Запрещен]**, тогда параметр Auto Lighting Optimizer (Автокоррекция яркости) можно установить (стр. 107).

Длительная выдержка при использовании режима <Av> со вспышкой.

- При съемке в темное время суток, когда фон затемнен, выдержка автоматически удлинняется (низкая скорость синхронизации), за счет чего как для объекта, так и для заднего плана достигается правильное значение экспозиции. Если использовать длительную выдержку нежелательно, установите в меню **[☛: Пользовател. функции (C.Fn)]** для параметра **[2: Выдержка синхр. вспышки в Av]** значение 1 или 2 (стр. 218).

Встроенная вспышка поднимается сама.

- В режимах , , , и  встроенная вспышка поднимается автоматически, когда это необходимо.

Не срабатывает встроенная вспышка.

- При длительной съемке со вспышкой с короткими интервалами вспышка может перестать работать для защиты вспышки от поломки.

Я не могу установить компенсацию экспозиции вспышки с помощью функции [Настройки внешней вспышки].

- Если компенсация экспозиции вспышки была установлена с помощью внешней вспышки Speedlite, **[Комп.эксп.всп.]** (стр. 169) не может быть установлена на экране **[Настройки внешней вспышки]**. Также, если Вы установите компенсацию экспозиции вспышки с помощью фотоаппарата и затем установите компенсацию экспозиции вспышки с помощью внешней вспышки Speedlite, то установка компенсации на внешней вспышке Speedlite будет иметь приоритет. Если компенсация экспозиции вспышки на внешней вспышке Speedlite отменена, компенсацию можно установить с помощью фотоаппарата.

Синхронизация при короткой выдержке не может быть установлена в режиме <Av>.

- В меню [F: Пользовател. функции (C.Fn)] для параметра [2: Выдержка синхр. вспышки в Av] установите [0: Авто] (стр. 218).



При встряхивании камеры внутри нее слышен шум.

- Механизм, поднимающий встроенную вспышку камеры, слегка перемещается. Это нормальное явление.

При съемке с использованием ЖКД-видеоискателя слышны звуки двух срабатываний затвора.

- При использовании вспышки каждый раз при съемке слышны звуки двух срабатываний затвора (стр. 123).

Во время съемки с использованием ЖКД-видеоискателя и во время видеосъемки появляется значок .

- Это означает высокую температуру внутри фотоаппарата. Если значок  белый, то качество фотографий может ухудшиться. Если значок  красный, то это означает, что съемка с использованием ЖКД-видеоискателя или видеосъемка будет скоро прекращена автоматически (стр. 136, 150).

Самопроизвольное прекращение видеосъемки.

- При низкой скорости записи на карту памяти видеосъемка может автоматически остановиться. Используйте карту SD класса скорости Class 6 «CLASS 6» или выше. Для того, чтобы выяснить скорость чтения/записи карты памяти, посетите веб-сайт компании-изготовителя карты памяти.
- Если размер файла видеозаписи достигает 4 Гбайт или если длительность видеозаписи достигает 29 мин 59 с, съемка видео автоматически прекращается.

Во время видеосъемки изображение мерцает либо появляются горизонтальные полосы.

- Мерцание, горизонтальные полосы (шумы) или неправильная экспозиция во время видеосъемки могут быть вызваны флуоресцентным освещением, светодиодными лампами или другим искусственным освещением. Также могут быть записаны изменения экспозиции (яркости) или тона цвета.

Проблемы, связанные с просмотром

Нечеткое изображение на ЖК-дисплее.

- Загрязненный ЖК-дисплей следует протирать мягкой тканью.
- При низких или высоких температурах возможно замедление смены изображений на экране ЖК-дисплея или экран может выглядеть темным. При комнатной температуре обычные свойства экрана восстанавливаются.

Часть изображения мигает черным.

- Это выделение переэкспонированных зон (стр. 200). Переэкспонированные зоны, где теряются оттенки, мигают.

Невозможно стереть изображение.

- Если изображение защищено, стереть его невозможно (стр. 194).

Видеозапись не проигрывается.

- Видеозаписи, отредактированные на компьютере с использованием поставляемого в комплекте ПО ZoomBrowser EX/ImageBrowser (стр. 264) либо любого другого ПО, не могут проигрываться с помощью фотоаппарата.

При воспроизведении видео слышен шум работы камеры.

- Если Вы работаете с дисками фотоаппарата или объективом во время видеосъемки, рабочие шумы будут также записаны.

Видеозапись приостанавливается.

- Если во время съемки происходит серьезное изменение экспозиции, автоэкспозиция приостанавливает видеосъемку на короткое время пока экспозиция не стабилизируется.

Во время видеосъемки объект выглядит искаженным.

- Если Вы резко дернете фотоаппарат влево или вправо (быстрое панорамирование) либо если Вы снимаете движущийся объект, изображение может быть искажено.

Я не могу подключить фотоаппарат к своему телевизору.

- Чтобы подключить фотоаппарат к телевизору, необходим HDMI кабель (продается отдельно). Рекомендуется использование HDMI кабеля HTC-100 (продается отдельно) (стр. 191).
- Также проверьте наличие входа HDMI у Вашего телевизора. Если у телевизора нет входа HDMI, а есть только аналоговый разъем аудио/видео, фотоаппарат не может быть подключен.

Нет изображения на экране телевизора.

- Убедитесь, что разъем HDMI кабеля вставлен полностью (стр. 191).
- Рекомендуется использование HDMI кабеля HTC-100 (продается отдельно) (стр. 191).

Мое устройство считывания карт не распознает карту.

- В зависимости от устройства чтения карт и используемой ОС, карты SDXC могут распознаваться некорректно. В таком случае подключите фотоаппарат к компьютеру с помощью прилагаемого интерфейсного кабеля и передайте изображения на компьютер, используя программу EOS Utility (ПО, поставляемое в комплекте, стр. 264).

Проблемы с отображением

На экране меню отображается только несколько вкладок и параметров.

- В режимах базовой зоны и в режиме видеосъемки некоторые вкладки и пункты меню не отображаются. Установите один из режимов съемки творческой зоны (стр. 42).

Первым символом в названии файла является символ подчеркивания («_MG_»).

- Установите цветовое пространство sRGB. Если установлено пространство Adobe RGB, первым символом будет подчеркивание (стр. 119).

Имя файла начинается с «MVI_».

- Это видеозапись (стр. 159).

Отображаются неправильные дата и время съемки.

- Не установлены правильные дата и время (стр. 33).

Дата и время не появляются на фотографии.

- Дата и время съемки не появляются на фотографии. Дата и время записываются в данных изображения, как информация о съемке. Вы можете впечатать дату и время в фотографию при распечатке, используя дату и время, записанные в информации о съемке (стр. 207).

Отображается [###].

- Если на карте записано больше изображений, чем фотоаппарат может отобразить, то будет показываться [###] (стр. 181).

Пункт [Настройки Eye-Fi] не появляется.

- Пункт [Настройки Eye-Fi] появится, только когда карта Eye-Fi вставлена в фотоаппарат. Если язычок защиты карты Eye-Fi установлен в положение LOCK, Вы не сможете проверить статус соединения карты или отключить передачу карты Eye-Fi (стр. 230).

Проблемы, связанные с печатью

Эффектов для печати меньше, чем перечислено в инструкции по эксплуатации.

- Вид экрана может отличаться в зависимости от принтера. В этой инструкции по эксплуатации перечислены все доступные эффекты для печати (стр. 206).

Коды ошибок

№ Ошибки

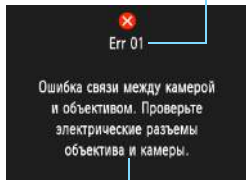

Меры по устранению

В случае неполадки в работе камеры выводится сообщение об ошибке. Следуйте инструкциям, выводимым на экран.

№	Сообщение об ошибке и способ решения
01	Ошибка связи между камерой и объективом. Проверьте электрические разъемы объектива и камеры.
	→ Почистите электрические контакты камеры и объектива и используйте объектив Canon (стр. 15, 18).
02	Ошибка доступа к карте. Заново установите, замените карту или отформатируйте карту с помощью камеры.
	→ Извлеките карту и установите ее снова, замените или отформатируйте карту памяти (стр. 28, 44).
04	Сохранение изображений невозможно. Карта памяти заполнена. Замените карту памяти.
	→ Замените карту, сотрите ненужные изображения или отформатируйте карту (стр. 28, 196, 44).
05	Встроенная вспышка не может быть поднята. Отключите и включите камеру.
	→ Используйте переключатель питания (стр. 31).
10, 20, 30, 40, 50, 60, 70, 80	Съёмка невозможна из-за ошибки. Отключите и включите камеру или переустановите аккумулятор.
	→ Используйте переключатель питания, извлеките и снова установите аккумулятор или используйте объектив Canon (стр. 31, 28).

* Если ошибка не устранена, запишите номер ошибки и обратитесь в ближайший сервисный центр Canon.

Технические характеристики

• Тип

Тип:	Цифровая однообъективная зеркальная камера с автофокусировкой, автоэкспозицией и встроенной вспышкой
Носитель для записи:	Карта памяти SD, карта памяти SDHC, карта памяти SDXC
Размер датчика изображения:	Прибл. 22,0 x 14,7 мм
Совместимые объективы:	Объективы Canon EF (в том числе объективы EF-S) (35-мм эквивалент объектива, т.е. фокусное расстояние, которое обеспечило бы аналогичную композицию кадра при съемке на 35-мм пленку, приблизительно в 1,6 раз превышает фокусное расстояние объектива)
Крепление объектива:	Крепление Canon EF

• Датчик изображения

Тип:	Датчик CMOS
Эффективное количество пикселей:	Прибл. 12,20 млн. пикселей
Формат кадра:	3:2
Функция удаления пыли:	Вручную, Добавление данных для удаления пыли

• Система записи

Формат записи:	Файловая система Design rule for Camera File System 2.0
Тип изображения:	JPEG, RAW (14 бит, Canon)
Количество записываемых пикселей:	Возможность одновременной записи RAW+JPEG Large L (Высокое разрешение) : Прибл. 12,20 млн пикселей (4272 x 2848) M (Среднее разрешение) : Прибл. 6,30 млн пикселей (3088 x 2056) S1 (Низкое разрешение 1) : Прибл. 3,40 млн пикселей (2256 x 1504) S2 (Низкое разрешение 2) : Прибл. 2,50 млн пикселей (1920 x 1280) S3 (Низкое разрешение 3) : Прибл. 350000 пикселей (720 x 480) RAW : Прибл. 12,20 млн пикселей (4272 x 2848)
Создание и выбор папки:	Возможно

• Обработка изображения

Стиль изображения:	Стандартное, Портрет, Пейзаж, Натуральное, Точное, Монохромное, Пользов 1 - 3
Базовый+:	Выбор атмосферы съемки, Съемка по освещению или сцене
Баланс белого:	Авто, фиксированный (дневной свет, тень, облачно, лампы накаливания, флуоресцентные лампы, вспышка), ручной Предусмотрены функции коррекции баланса белого и вилки баланса белого * Предусмотрена передача информации о цветовой температуре вспышки.
Шумоподавление:	Применяется к снимкам с длительной выдержкой и высокими значениями чувствительности ISO

Автоматическая коррекция

яркости изображения: Auto Lighting Optimizer (Автокоррекция яркости)

Приоритет светов: Предоставляется

Коррекция периферийной

освещенности объектива: Предоставляется

• Видоискатель

Тип: Пентапризма на уровне глаз

Угол охвата: По вертикали/горизонтالي прикл. 95% (с вынесенной окулярной точкой прикл. 21 мм)

Увеличение: Прикл. 0,8x (-1 м⁻¹ с объективом с фокусным расстоянием 50 мм, установленным на бесконечность)

Вынесенная окулярная точка: Прикл. 21 мм (от центра линзы окуляра при -1 м⁻¹)

Встроенная диоптрийная

регулировка: Приблиз. -2,5 - +0,5 м⁻¹ (диоптрии)

Тип фокусирующего экрана: Фиксированный, точный с матированием

Зеркало: Быстродействующего типа

Предварительный просмотр

глубины резкости: Включается через установку пользовательской функции

• Автофокусировка

Тип: Регистрация вторичного изображения через объектив, определение фазы

Точки автофокусировки: 9 точек автофокусировки

Диапазон работы

экспониметрического устройства: EV 0 - 18 (при 23°C, ISO 100)

Режимы фокусировки: One-Shot AF (покадровая автофокусировка), AI Servo AF (следающая автофокусировка), AI Focus AF (интеллектуальная автофокусировка), ручная фокусировка (MF)

Подсветка для автофокусировки: Небольшая серия срабатываний встроенной вспышки

• Управление экспозицией

Режимы замера экспозиции: 63-зонный TTL замер с полностью открытой диафрагмой

- Оценочный замер (сопряжен со всеми точками автофокусировки)
- Частичный замер (прикл. 10% площади по центру видоискателя)
- Централно-взвешенный усредненный замер

Диапазон работы

экспониметрического устройства: EV 1 - 20 (при 23°C с объективом EF 50mm f/1.4 USM, ISO 100)

Управление экспозицией: Программная автоэкспозиция (Полностью автоматический режим, Без вспышки, Творческий авторежим, Портрет, Пейзаж, Съемка крупным планом, Спорт, Ночной портрет, Программная), автоэкспозиция с приоритетом выдержки, автоэкспозиция с приоритетом диафрагмы, ручная установка экспозиции, автоэкспозиция с автоматической установкой глубины резкости

Чувствительность ISO:

(Рекомендуемый индекс автоматически

экспозиции)

Режимы базовой зоны: Чувствительность ISO 100 - 3200 устанавливается автоматически

Режимы творческой зоны: Устанавливается вручную в пределах ISO 100 - 6400 (с шагом в одну ступень), устанавливается автоматически в пределах ISO 100 - 6400 Авто, максимальная чувствительность ISO, которую можно устанавливать в режиме ISO авто.

Компенсация экспозиции:	Ручная: ± 5 ступени с шагом 1/3 или 1/2 ступени АЕВ: ± 2 ступеней с шагом 1/3 или 1/2 ступени (Может быть совмещена с компенсацией экспозиции, установленной вручную)
Фиксация автоэкспозиции:	Авто: Выполняется после наводки на резкость в режиме One-Shot AF с оценочным замером Ручная: Кнопкой фиксации экспозиции

• Затвор

Тип:	Фокальный затвор с электронным управлением
Выдержки:	1/4000 - до 1/60 с (Полностью автоматический режим), выдержка X-синхронизации 1/200 с 1/4000 с 30 с, ручная выдержка (Полный диапазон выдержек. Доступный диапазон зависит от режима съемки).

• Вспышка

Встроенная вспышка:	Выводимая, вспышка с автоподъемом Ведущее число приблиз. 9,2/30 (ISO 100, в метрах) или приблиз. 13/43 (ISO 200, в метрах) Угол освечивания: Угол зрения объектива с фокусным расстоянием приблиз. 17 мм Время перезарядки прибл. 2 с Вспышка Speedlite серии EX (функции вспышки, задаваемые с помощью камеры)
Внешняя вспышка:	Вспышка Speedlite серии EX (функции вспышки, задаваемые с помощью камеры)
Замер экспозиции вспышки:	Автовспышка в режиме E-TTL II
Компенсация экспозиции вспышки:	± 2 ступени с шагом 1/3 или 1/2 ступени
Фиксация экспозиции вспышки:	Предоставляется
Разъем PC:	Нет

• Система перевода кадров

Режим перевода кадров:	Покадровая съемка, серийная съемка, автоспуск с 10-секундной или 2-секундной задержкой и 10-секундной задержкой при серийной съемке
Скорость серийной съемки:	JPEG: Макс. прибл. 3,0 кадра/с RAW: Макс. прибл. 2,0 кадра/с RAW+JPEG высокое разрешение/высокое качество: Прибл. 0,8 кадра/с (усредненное значение) * При установке RAW+JPEG высокое разрешение/высокое качество скорость серийной съемки будет ниже после третьего кадра. * Основано на стандартной карте Canon емкостью 4Гб
Максимальная длина серии:	JPEG высокое разрешение/высокое качество: Прибл. 830 кадров RAW: Прибл. 5 кадров RAW+JPEG высокое разрешение/высокое качество: Прибл. 1 кадр * При установке RAW+JPEG высокое разрешение/высокое качество будет отображаться «BUSY». Возможна серийная съемка на скорости примерно 0,8 кадра/с (усредненное значение). * Основано на принятых в компании Canon условиях тестирования (ISO 100 и стиль изображения «Стандартное») с картой памяти емкостью 4 Гбайта.

• Съемка с использованием ЖКД-видеоискателя

Фокусировка:	По изображению, Определение лица по изображению (определение контрастности) Скоростной (определение разности фаз), Ручная фокусировка (возможно увеличение прил. 5x/10x)
Режимы замера экспозиции:	Оценочный замер с помощью датчика изображения
Диапазон работы экспонетрического устройства:	EV 0 - 20 (при 23°C с объективом EF 50mm f/1.4 USM, ISO 100)
Отображение сетки:	Два типа

• Видеосъемка

Сжатие видеозаписей:	MPEG-4 AVC/H.264 Переменная (средняя) битовая скорость передачи данных
Формат аудиозаписи:	Линейный PCM
Формат записи:	MOV
Размер записываемого видео:	1280x720 (HD)
Скорость видеозаписи:	30 кадров (29,97 кадров/с), 25 кадров (25,00 кадров/с)
Размер файла:	Прибл. 222,6 Мбайт/мин
Фокусировка:	Аналогична фокусировке при съемке с использованием ЖКД-видеоискателя
Режимы замера экспозиции:	Центрально-взвешенный усредненный и оценочный замеры с датчиком изображения * Устанавливается автоматически в соответствии с режимом фокусировки

Диапазон работы экспонетрического устройства:	EV 0 - 20 (при 23°C с объективом EF 50mm f/1.4 USM, ISO 100)
Управление экспозицией:	Программная автоэкспозиция для видеозаписей
Чувствительность ISO:	Автоматически устанавливается в пределах ISO 100 - 6400
Компенсация экспозиции:	±3 ступени (с шагом 1/3 ступени)
Фиксация автоэкспозиции:	Предоставляется
Запись звука:	Встроенный монофонический микрофон
Отображение сетки:	Два типа
Редактирование видеозаписей:	Можно удалять первый и последний фрагменты (с шагом в 1 сек.)

• ЖК-дисплей

Тип:	Цветной жидкокристаллический дисплей TFT
Размер монитора и разрешение:	6,75 см (2,7 дюйма) и прил. 230000 точек
Настройка яркости:	Вручную (7 уровней)
Язык интерфейса:	25
Руководство по функциям:	Может быть отображено

• Просмотр

Форматы отображения изображений: Основная информация, основная информация + качество изображения/номер просматриваемого изображения, отображение информации о параметрах съемки, гистограмма, индексное с 4 изображениями, индексное с 9 изображениями, отображение с возможным поворотом изображения

Увеличение при зумировании: Прибл. 1,5x - 10x

Способы просмотра изображений: Одиночное изображение, переход через 10 или 100 изображений, просмотр по дате съемки, по папке, по видеозаписям, по фотографиям, по оценке

Выделение переэкспонированных зон: Переэкспонированные зоны мигают

Воспроизведение видеозаписи: Предусмотрено (ЖК-дисплей, разъем HDMI OUT)
Встроенный динамик

• Прямая печать

Совместимые принтеры: PictBridge-совместимые принтеры

Изображения, допускающие печать: Изображения JPEG и RAW

Заказ печати: DPOF совместим с версией 1.1

• Пользовательские функции

Пользовательские функции: 10

Внесение пунктов в МОЕ МЕНЮ: Возможно

Информация об авторских правах: Разрешен ввод и добавление

• Интерфейс

Цифровой разъем: Для связи с персональным компьютером и прямой печати (аналог Hi-Speed USB)

Выходной мини-разъем HDMI: Тип C (автоматическое переключения разрешения), SEC-совместимый

Разъем дистанционного управления: Для дистанционного переключателя RS-60E3

Карта Eye-Fi: Совместимые

• Питание

Аккумулятор: Аккумулятор LP-E10 (1 шт.)

* Возможно питание от сети переменного тока с помощью комплекта сетевого питания ACK-E10

Запас заряда аккумулятора: При съемке с использованием видеоискателя:
(На основе стандартов Прибл. 700 снимков при температуре 23°C, прибл. 650
тестирования CIPA) снимков при температуре 0°C

При съемке с использованием ЖКД-видеоискателя:
Прибл. 220 снимков при температуре 23°C, прибл. 210
снимков при температуре 0°C

Время видеосъемки: Всего прибл. 1 ч. 50 мин. при температуре 23°C

Всего прибл. 1 ч. 30 мин. при температуре 0°C
(с полностью заряженным аккумулятором LP-E10)

• Габариты и вес

Габариты (Ш x В x Г): Прибл. 129,9 x 99,7 x 77,9 мм

Вес: Прибл. 495 г (Нормы CIPA),

Прибл. 450 г (Только корпус)

• Требования к окружающей среде

Диапазон рабочих температур: 0°C - 40°C

Рабочая влажность: 85% или ниже

• Аккумулятор LP-E10

Тип: Перезаряжаемый литиево-ионный аккумулятор

Номинальное напряжение: 7,4 В=

Емкость аккумулятора: 860 мАч

Диапазон рабочих температур: Во время зарядки: 6°C - 40°C

Во время съемки: 0°C - 40°C

Рабочая влажность: 85% или ниже

Габариты (Ш x В x Г): Прибл. 36,2 x 14,7 x 49,0 мм

Вес: Прибл. 45 г

• Зарядное устройство LC-E10

Поддерживаемые аккумуляторы: Аккумулятор LP-E10

Время зарядки: Прибл. 2 часа (при 23°C)

Номинальное входное напряжение: 100 - 240 В~ (50/60 Гц)

Номинальное выходное

напряжение: 8,3 В= / 580 мА

Диапазон рабочих температур: 6°C - 40°C

Рабочая влажность: 85% или ниже

Габариты (Ш x В x Г): Прибл. 67,0 x 30,5 x 87,5 мм

Вес: Прибл. 85 г

• Зарядное устройство LC-E10E

Поддерживаемые аккумуляторы: Аккумулятор LP-E10

Длина кабеля питания: Прибл. 1 м

Время зарядки: Прибл. 2 часа (при 23°C)

Номинальное входное напряжение: 100 - 240 В~ (50/60 Гц)

Номинальное выходное

напряжение: 8,3 В= / 580 мА

Диапазон рабочих температур: 6°C - 40°C

Рабочая влажность: 85% или ниже

Габариты (Ш x В x Г): Прибл. 67,0 x 30,5 x 87,5 мм

Вес: Прибл. 82 г (без кабеля питания)

• EF-S 18-55mm f/3.5-5.6 IS II

Угол обзора: По диагонали: 74°20' - 27°50'
По горизонтали: 64°30' - 23°20'
По вертикали: 45°30' - 15°40'

Конструкция объектива: 11 элементов в 9 группах

Минимальная диафрагма: f/22 - 36

Минимальное расстояние

фокусировки: 0,25 м (от плоскости датчика изображения)

Максимальное увеличение:	0,34x (при 55 мм)
Поле зрения:	207 x 134 - 67 x 45 мм (при 0,25 м)
Image Stabilizer	
(Стабилизатор изображения):	Со сдвигом линзы
Размер фильтра:	58 мм
Крышка объектива:	E-58
Макс. диаметр x длина:	Прибл. 68,5 x 70,0 мм
Вес:	Прибл. 200 г
Бленда:	EW-60C (продается отдельно)
Футляр:	LP814 (продается отдельно)

• EF-S 18-55mm f/3.5-5.6 III

Угол обзора:	По диагонали: 74°20' - 27°50'
	По горизонтали: 64°30' - 23°20'
	По вертикали: 45°30' - 15°40'
Конструкция объектива:	11 элементов в 9 группах
Минимальная диафрагма:	f/22 - 36
Минимальное расстояние фокусировки:	0,25 м (от плоскости датчика изображения)
Максимальное увеличение:	0,34x (при 55 мм)
Поле зрения:	207 x 134 - 67 x 45 мм (при 0,25 м)
Размер фильтра:	58 мм
Крышка объектива:	E-58
Макс. диаметр x длина:	Прибл. 68,5 x 70,0 мм
Вес:	Прибл. 195 г
Бленда:	EW-60C (продается отдельно)
Футляр:	LP814 (продается отдельно)

- Все указанные выше данные основаны на стандартах и нормах тестирования компании Canon и CIPA (Ассоциация производителей фотокамер и устройств отображения).
- Размеры, максимальный диаметр, длина и вес, описанные выше, основаны на Нормах CIPA (за исключением веса только корпуса фотоаппарата).
- Технические характеристики и внешний вид фотоаппарата могут быть изменены без предварительного уведомления.
- В случае неполадок при установке на камеру объектива другого производителя (не Canon) обращайтесь к производителю объектива.

Торговые марки

- Adobe является торговой маркой корпорации Adobe Systems Incorporated.
- Windows является торговой маркой или зарегистрированной торговой маркой корпорации Microsoft Corporation в США и других странах.
- Macintosh и Mac OS являются торговыми марками или зарегистрированными торговыми марками корпорации Apple Inc. в США и других странах.
- Логотип SDXC является торговой маркой SD-3C, LLC.
- HDMI, логотип HDMI и High-Definition Multimedia Interface является торговой маркой или зарегистрированной торговой маркой HDMI Licensing LLC.
- Все упомянутые в настоящей Инструкции названия корпораций, названия изделий и торговые марки являются собственностью соответствующих владельцев.

О лицензии на MPEG-4

«На данный продукт распространяется лицензия на основании патента AT&T на стандарт MPEG-4, предоставляющая потребителю право его использования для кодирования видео в соответствии со стандартом MPEG-4 и/или декодирования видео в соответствии со стандартом MPEG-4, закодированного только (1) для личного и некоммерческого использования или (2) поставщиком видеоматериалов, имеющим лицензию на основании патента AT&T на поставку видео в соответствии со стандартом MPEG-4. Не предоставляется явной или подразумеваемой лицензии на любое другое использование стандарта MPEG-4.»

About MPEG-4 Licensing

"This product is licensed under AT&T patents for the MPEG-4 standard and may be used for encoding MPEG-4 compliant video and/or decoding MPEG-4 compliant video that was encoded only (1) for a personal and non-commercial purpose or (2) by a video provider licensed under the AT&T patents to provide MPEG-4 compliant video. No license is granted or implied for any other use for MPEG-4 standard."

* Notice displayed in English as required.

Рекомендуется использовать оригинальные дополнительные принадлежности Canon.

Данное изделие разработано для достижения максимального результата при использовании с оригинальными дополнительными принадлежностями Canon. Компания Canon не несет ответственности за повреждения данного изделия и/или происшествия, например, пожар и т.п., вызванные использованием не оригинальных аксессуаров Canon (например, протечка и/или взрыв аккумулятора). Учтите, что данная гарантия не распространяется на ремонт, связанный с поломкой из-за использования не оригинальных аксессуаров Canon, однако такой ремонт может быть выполнен на платной основе.

Меры предосторожности

Во избежание травмы, смертельного исхода и материального ущерба соблюдайте указанные меры предосторожности и не нарушайте правил эксплуатации оборудования.

Предотвращение серьезных травм или смертельных случаев

- Во избежание пожара, перегрева, утечки химических веществ и взрывов соблюдайте следующие меры предосторожности.
 - Используйте только те аккумуляторы, источники питания и дополнительные принадлежности, которые указаны в настоящей Инструкции. Не используйте самодельные или модифицированные аккумуляторы.
 - Не разбирайте и не модифицируйте аккумулятор или элемент резервного питания, а также не допускайте их короткого замыкания. Запрещается нагревать аккумулятор или элемент резервного питания, а также что-либо припаивать к ним. Не допускайте попадания аккумулятора или элемента резервного питания в огонь или воду. Не допускайте сильных ударов по аккумулятору или элементу резервного питания.
 - Соблюдайте правильную полярность подключения аккумулятора или элемента резервного питания (+ -). Запрещается одновременно устанавливать старые и новые элементы питания или элементы питания разных типов.
 - Запрещается заряжать аккумулятор, если температура воздуха выходит за допустимые пределы (0°C – 40°C). Кроме того, не превышайте время зарядки.
 - Не вставляйте посторонние металлические предметы в электрические контакты камеры, дополнительных принадлежностей, соединительных кабелей и т.п.
- Храните элемент резервного питания в местах, недоступных для детей. Если ребенок проглотил элемент питания, немедленно обратитесь к врачу. (Химические вещества из элемента питания могут повредить желудок и кишечник.)
- Утилизируя аккумулятор или элемент резервного питания, изолируйте их электрические контакты с помощью ленты для исключения контактов с другими металлическими объектами или элементами питания. Это служит для предотвращения возгорания или взрыва.
- Если во время зарядки аккумулятора он излишне нагрелся, появился дым или запах гари, во избежание пожара немедленно отсоедините зарядное устройство от электрической розетки.
- Если аккумулятор или элемент резервного питания протек, изменил цвет, потерял форму, от него идет дым или запах, немедленно извлеките его. Будьте осторожны, чтобы не обжечься.
- Не допускайте попадания веществ, вытекших из элемента питания, в глаза, на кожу или одежду. Возможна потеря зрения или кожные заболевания. Если жидкость, вытекшая из элемента питания или аккумулятора, попала в глаза, на кожу или одежду, промойте пораженное место большим количеством чистой воды, но не трите его. Немедленно обратитесь к врачу.
- Во время зарядки не допускайте к оборудованию детей. Ребенок может задохнуться, запутавшись в кабеле, или получить удар электрическим током.
- Не оставляйте кабели вблизи источников тепла. При нагревании возможна деформация кабеля или оплавление изоляции, что может стать причиной пожара или удара электрическим током.
- Не направляйте вспышку на водителей. Это может привести к аварии.
- Не допускайте срабатывания вспышки в непосредственной близости от глаз людей. При этом возможно повреждение зрения. Съемка маленьких детей с использованием вспышки должна производиться с расстояния не менее 1 м.
- Прежде чем убрать на хранение неиспользуемую камеру или дополнительную принадлежность, извлеките аккумулятор и отсоедините кабель питания. Это исключает поражение электрическим током, нагрев и возгорание.
- Не используйте оборудование в местах, в которых присутствует горючий газ. Это служит для предотвращения взрыва или возгорания.

- Если при падении оборудования поврежден его корпус, во избежание поражения электрическим током не касайтесь внутренних деталей оборудования.
- Не разбирайте оборудование и не вносите изменений в его конструкцию. Находящиеся под высоким напряжением внутренние детали могут вызвать поражение электрическим током.
- Не смотрите на солнце или очень яркие источники света через камеру или объектив. Это может привести к повреждению зрения.
- Держите камеру в местах, недоступных для маленьких детей. Ребенок может задохнуться, запутавшись в ремне.
- Не храните оборудование в пыльных или сырых местах. Это исключит возгорание или поражение электрическим током.
- Перед использованием камеры в самолете или больнице выясните, разрешена ли съемка. Электромагнитное излучение от камеры может помешать работе приборов самолета или медицинского оборудования в больнице.
- Во избежание пожара и поражения электрическим током соблюдайте следующие меры безопасности.
 - Обязательно полностью вставляйте вилку в электрическую розетку.
 - Не беритесь за вилку кабеля питания влажными руками.
 - Отсоединяя кабель питания, беритесь за его вилку.
 - Не допускайте царапин, порезов и слишком сильного изгиба кабеля питания, а также не ставьте на кабель тяжелые предметы. Не перекручивайте и не связывайте кабели.
 - Не подсоединяйте к одной электрической розетке слишком много вилок питания.
 - Не изолируйте кабели с поврежденной изоляцией.
- Периодически отсоединяйте кабель питания и протирайте электрическую розетку сухой тканью. Если в воздухе много пыли, влаги или масла, намокающая пыль на электрической розетке может стать причиной короткого замыкания или пожара.

Предотвращение травм или повреждения оборудования

- Не оставляйте оборудование в автомобиле под прямыми солнечными лучами или вблизи от источника тепла. Нагретое оборудование может стать причиной ожога.
- Не переносите камеру, установленную на штатив. Это может привести к травме. Также убедитесь, что штатив достаточно прочен для установки камеры и объектива.
- Не оставляйте объектив или камеру с установленным объективом на солнце без крышки объектива. В противном случае солнечные лучи, сконцентрированные объективом, могут вызвать пожар.
- Не закрывайте зарядные устройства тканью и не заворачивайте их в нее. В противном случае возможен перегрев устройства и, как следствие, его деформация или возгорание.
- Не допускайте падения камеры в воду. При попадании внутрь камеры воды или металлических фрагментов немедленно извлеките аккумулятор и элемент резервного питания. Это исключит возгорание или поражение электрическим током.
- Не используйте и не оставляйте аккумулятор или элемент резервного питания в жарких местах. В противном случае возможна протечка аккумулятора или сокращение срока его службы. Кроме того, нагретый аккумулятор или элемент резервного питания может вызвать ожог.
- Запрещается использовать для чистки оборудования разбавители краски, бензол или прочие органические растворители. В противном случае возможен пожар или угроза здоровью.

В случае неполадок в работе оборудования или необходимости его ремонта обращайтесь к дилеру или в ближайший сервисный центр компании Canon.

ВАЖНЫЕ МЕРЫ ПРЕДОСТОРОЖНОСТИ

1. **СОХРАНИТЕ ДАННЫЕ ИНСТРУКЦИИ** — настоящее руководство содержит важные инструкции по эксплуатации и мерам предосторожности для зарядных устройств моделей LC-E10 и LC-E10E.
2. Перед использованием зарядного устройства, прочитайте все инструкции и важные примечания относительно (1) зарядного устройства, (2) аккумулятора, а также (3) изделия, в котором используется аккумулятор.
3. **ОСТОРОЖНО!** — Во избежание получения травм заряжайте только аккумулятор LP-E10. Зарядка аккумуляторов другого типа может привести к возгоранию, получению физических травм и другим повреждениям.
4. Не допускайте попадания дождя или снега на зарядное устройство.
5. Использование переходников, не включенных в список рекомендованных или продаваемых компанией Canon, может привести к возгоранию, поражению электрическим током или травме.
6. В целях уменьшения вероятности повреждения электрической вилки и шнура, при отсоединении зарядного устройства от сети рекомендуется брать за электрическую вилку, а не за провод.
7. Убедитесь, что расположение электрического провода исключает возможность повреждения или нажимного воздействия, а также в том, что о него нельзя споткнуться или наступить.
8. Не используйте зарядное устройство с поврежденной вилкой или проводом, и немедленно произведите их замену.
9. Не пользуйтесь зарядным устройством в случае сильного удара, падения или иного дефекта, а сдайте изделие в ремонтную мастерскую.
10. Не разбирайте зарядное устройство; при необходимости обслуживания или ремонта сдайте изделие в ремонтную мастерскую. Неправильная сборка может привести к поражению электрическим током или возгоранию.
11. Перед обслуживанием или чисткой изделия, во избежание риска поражения электрическим током, отсоедините зарядное устройство от сети.

ОСТОРОЖНО

ОПАСНОСТЬ ВЗРЫВА ПРИ ЗАМЕНЕ ЭЛЕМЕНТАМИ ПИТАНИЯ НЕПРАВИЛЬНОГО ТИПА.

УТИЛИЗИРУЙТЕ ИСПОЛЬЗОВАННЫЕ ЭЛЕМЕНТЫ ПИТАНИЯ В СООТВЕТСТВИИ С МЕСТНЫМИ ПРАВИЛАМИ.



12

Вводное руководство по программному обеспечению

В этой главе содержится обзор программного обеспечения, содержащегося на компакт-диске EOS Solution Disk (CD-ROM), который входит в комплект фотокамеры, и объясняется, как установить программы на персональный компьютер. Также приводятся указания, как просматривать файлы PDF, содержащиеся на DVD-диске EOS Camera Instruction Manuals Disk (DVD-ROM).



EOS Solution Disk
(Программное обеспечение)



**EOS Camera Instruction
Manuals Disk**



EOS Solution Disk

Этот компакт-диск содержит следующее программное обеспечение для цифровых камер EOS.

Программное обеспечение для установления связи между камерой и компьютером

1 EOS Utility

- Позволяет загружать снятые камерой изображения (фотографии/ видеозаписи) в компьютер.
- Позволяет задавать различные настройки камеры с компьютера.
- Обеспечивает дистанционную съемку фотографий с помощью камеры, подсоединенной к компьютеру.

Программное обеспечение для просмотра и редактирования

2 Digital Photo Professional

- Позволяет с высокой скоростью просматривать, редактировать и печатать снятые изображения на компьютере.
- Позволяет редактировать изображения, не внося изменения в оригиналы.
- Предназначено для широкого круга пользователей, от любителей до профессионалов. Особенно рекомендуется пользователям, снимающим в основном изображения RAW.

Программное обеспечение для просмотра и редактирования

3 ZoomBrowser EX (Windows) / ImageBrowser (Macintosh)

- Позволяет просматривать, редактировать и печатать изображения JPEG на компьютере.
- Позволяет систематизировать и сортировать изображения по дате съемки или теме.
- Позволяет воспроизводить и редактировать видеозаписи (файлы MOV) и видеоальбомы и извлекать фотографии из видеозаписей.
- Рекомендуются для новичков, впервые пользующихся цифровой камерой, и любителей.

Программное обеспечение для создания файлов стилей изображения

4 Picture Style Editor

- Данное программное обеспечение предназначено для пользователей, обладающих достаточным опытом редактирования изображений.
- Позволяет редактировать стиль изображения в соответствии с характеристиками вашего изображения, а также создавать/сохранять оригинальный стиль изображения.

Установка программного обеспечения

Поддерживаемые ОС **Windows 7** **Windows Vista** **Windows XP**

1 Убедитесь, что камера не подсоединена к компьютеру.



- Не подсоединяйте камеру к компьютеру до установки программного обеспечения. В противном случае программное обеспечение будет установлено неправильно.

2 Установите компакт-диск EOS Solution Disk.

3 Для начала установки щелкните мышью на кнопке **[Простая установка]**.



- Продолжайте установку в соответствии с отображаемыми окнами.

➔ После завершения установки отображается окно шага **4**.

4 Щелкните мышью на кнопке **[Перезагрузить]**.

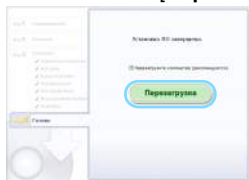

5 После перезагрузки компьютера извлеките компакт-диск.

- Для загрузки изображений из камер см. EOS Utility Инструкция по эксплуатации (электронное руководство в формате PDF).
- Также устанавливаются программы «WFT Utility» и «Original Data Security Tools» для работы с аксессуарами (продаются отдельно). Если эти программы не нужны, удалите их.

Установка программного обеспечения

Поддерживаемые ОС **MAC OS X 10.4 - 10.6**

1 Убедитесь, что камера не подсоединена к компьютеру.

2 Установите компакт-диск EOS Solution Disk.

- На рабочем столе компьютера дважды щелкните мышью на значке компакт-диска для его открытия, затем дважды щелкните мышью на кнопке [Программа установки Canon EOS Digital].

3 Для запуска установки щелкните мышью на кнопке [Установить].



- Продолжайте установку в соответствии с отображаемыми окнами.
- После завершения установки отображается окно шага **4**.

4 Щелкните мышью на кнопке [Готово].

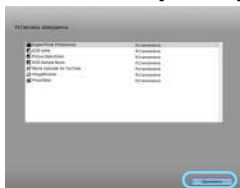

5 Извлеките компакт-диск.

- Для загрузки изображений из камер см. EOS Utility Инструкция по эксплуатации (электронное руководство в формате PDF).
- Также устанавливается программа «WFT Utility» для работы с аксессуарами (продаются отдельно). Если эта программа не нужна, удалите ее.

[WINDOWS]



EOS Camera Instruction Manuals Disk

Скопируйте инструкции в формате PDF по работе с камерой с DVD-диска на свой компьютер.

- 1 Установите DVD-диск EOS Camera Instruction Manuals Disk (DVD) в дисковод DVD-дисков компьютера.
- 2 Откройте DVD-диск.
 - Дважды щелкните мышью на значке **[Мой компьютер]** на рабочем столе, а затем дважды щелкните мышью на дисковом DVD-дисков, в который установлен диск. Выберите язык и операционную систему. Отображается указатель инструкций по эксплуатации.



Для просмотра руководств по эксплуатации (файлов в формате PDF) необходимо установить программу Acrobat Reader (версии 6 или более поздней). Если программа Adobe Reader не установлена на компьютере, установите ее. Для сохранения инструкции в формате PDF на компьютере используйте функцию «Сохранить» программы Adobe Reader.

[MACINTOSH]



EOS Camera Instruction Manuals Disk

Скопируйте инструкции в формате PDF по работе с программным обеспечением с компакт-диск на свой компьютер Macintosh.

- 1 Установите DVD-диск EOS Camera Instruction Manuals Disk (DVD) в дисковод DVD-дисков компьютера Macintosh.
- 2 Откройте DVD-диск.
 - Дважды щелкните мышью на значке DVD-диска.
- 3 Дважды щелкните мышью на файле START.html. Выберите язык и операционную систему. Отображается указатель инструкций по эксплуатации.









Для просмотра руководств по эксплуатации (файлов в формате PDF) необходимо установить программу Acrobat Reader (версии 6 или более поздней). Если программа Adobe Reader не установлена на компьютере Macintosh, установите ее. Для сохранения инструкции в формате PDF на компьютере используйте функцию «Сохранить» программы Adobe Reader.



13

Краткое справочное руководство и алфавитный указатель инструкции по эксплуатации

Использование меню - - - - -	стр. 270
Качество записи изображений - - - - -	стр. 271
 Стиль изображения - - - - -	стр. 271
 Экран быстрого выбора - - - - -	стр. 272
Обозначения - - - - -	стр. 273
Режимы базовой зоны - - - - -	стр. 275
 Использование встроенной вспышки - - -	стр. 275
Режимы творческой зоны - - - - -	стр. 276
P : Программная автоэкспозиция - - - -	стр. 276
Tv : Автоэкспозиция с приоритетом выдержки - - -	стр. 276
Av : Автоэкспозиция с приоритетом диафрагмы - - -	стр. 276
AF : Режим автофокусировки - - - - -	стр. 277
 Точка автофокусировки - - - - -	стр. 277
ISO : Чувствительность ISO - - - - -	стр. 278
 Режим перевода кадров - - - - -	стр. 278
 Съемка с использованием ЖКД-видеоискателя - - -	стр. 279
 Видеосъемка - - - - -	стр. 280
Просмотр изображения - - - - -	стр. 281

Краткое справочное руководство

% (+! 5

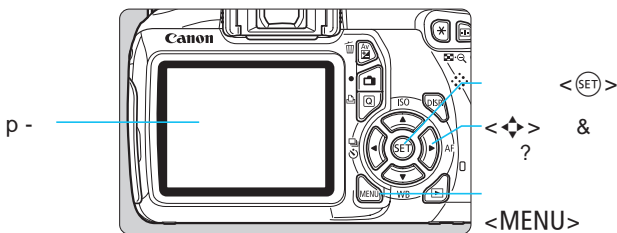

3. % , & , < >
 2. + ? & < > 4 \$
 ? & < >
 6. % , , < >
 5. ! , < >

& / . + ! 2 + /

& ! 7

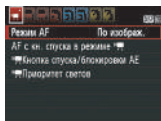
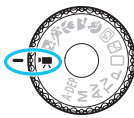
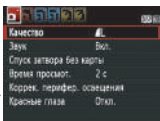
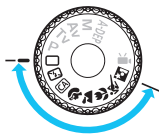

& /

! 2 + /

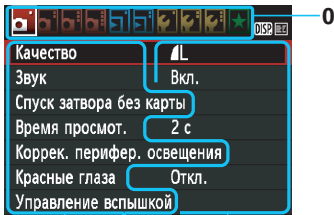

/ 5 ! 5

! + % +. & 2

- q ! v4 \$, < >.
- % \$ & < >4
- \$, < >.
- \$ \$,

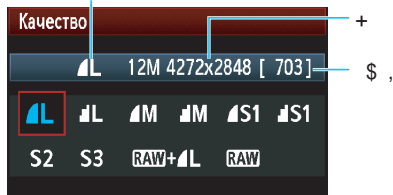

(+. & ☆)

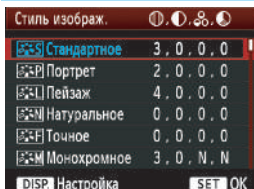

- q (v4 \$, < >.
- % \$, \$ & < >4 \$, < >.

+ \$,	K
	y \$ \$, .
	z & 4 \$, & \$.
2+ &	y \$ 4 \$ \$, .
' 9	- \$, .

- K < > (;) < > (Y) .
- . 80.

Q / /2 !.

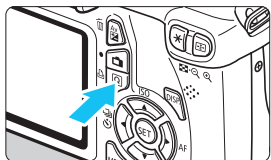

• ; , < **Q** >
 ▶ K \$ #
 .

& / . + ! 2 + /

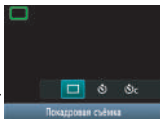

& / ! 2 + /



• ; , % ' !
 # \$ / AEB
 ;
 + \$,
 ; ,
 @
 ; ,
 • , \$ \$ ' 4 ,
 • + ? & < > 4 \$
 ? < >
 • & 4 < > 4 \$, < **SET** >.

. +

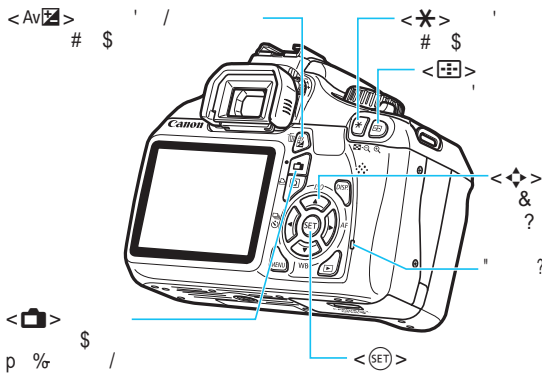
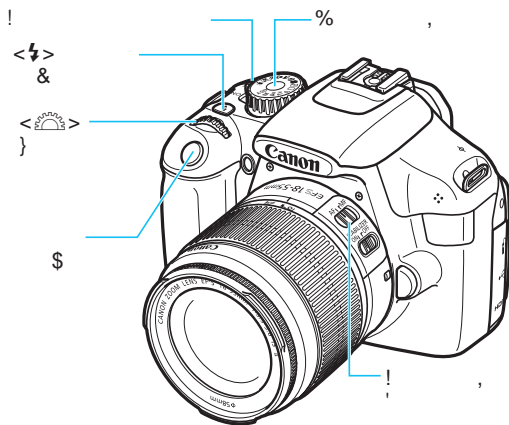

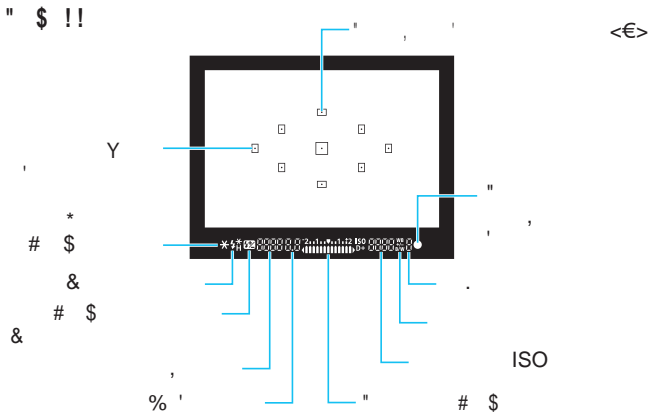
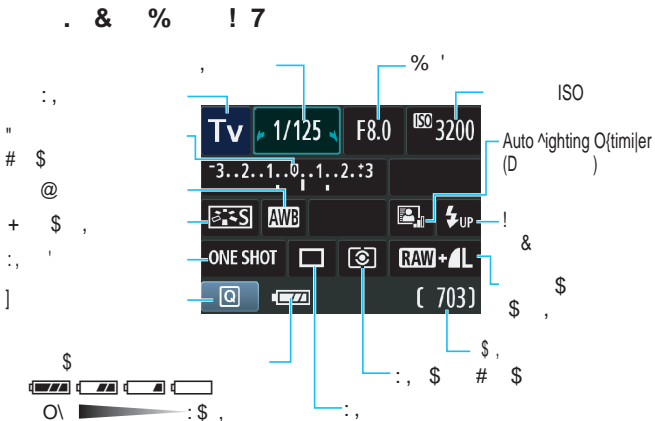

& / . + ! 2 + /



0 .9 / 7 2
 # !!5 ! >
 & % # % # + ! ?
 ! (>

* ! +
 ! ,
 @ \$ &
 Y
 !
 ! \$,
 +
 ;
 ~ , < Q > 4 #
 CA / / / / / / , & < > 4
 ' 4 \$, & <
 < > 4

⚡ % (+ ! ! 2 ! % / ,

& / . + ! 2 + /
 ! ?
 & (\$, <
 & / ! 2 + /

⚡ > < > < > .

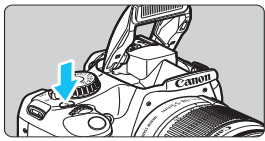

• ; , < & 4 ⚡ > 4
 \$.

& / ! 2 + /

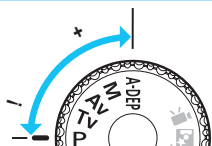

'& ! (.# /
 + ! 2 /
 7 + /
 % . >

P @ * ! < % + \$

, \$
 , < □>.
 • ! , < P>.

Tv @ ! < % + \$ % ! / &



• ! , < Tv>.
 • + ? < ⚙️ >
 , 4 ,
 ▶ ,
 • ~ \$, 4
 < ⚙️ > ?

Av @ ! < % + \$ % " * /



• ! , < Av>.
 • + ? < ⚙️ >
 , 4 ,
 ▶ ,
 • ~ \$, 4
 < ⚙️ >
 ?

AF @ & ! " # ! ☆

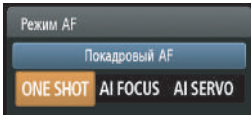
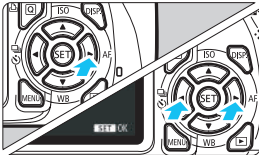

- H
 - ; , <
 - ; , & <
 - < > 4
 - 4 \$, < (SET) > .
- ONE SHOT (!) •
 %
 AI FOCUS (") •
 D
 AI SERVO (+ ?) •
 % , ?

! " # ! ☆

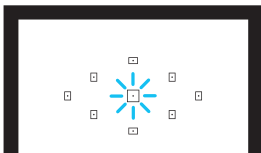
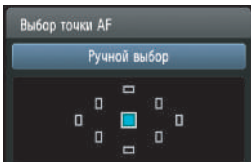

- ; , < [AF-ON] > .
- %
- } , & < > .
- } 4 ?
- < > 4 \$ 4
- ; , < (SET) > .

ISO @#! ! ((ISO ☆

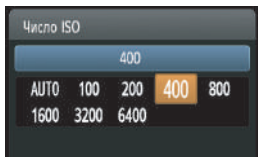
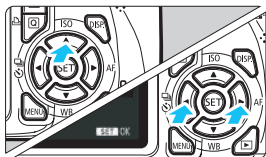

• ; , < ▲ ISO > .
 • ; , & < ◀ ▶ >
 < ⚙ > 4
 ISO 4
 • \$, < (SET) > .
 • ~ \$ ISO AUTOv4
 ! , .
 \$, ISO.
 \$

☰ & % ! ! ☆

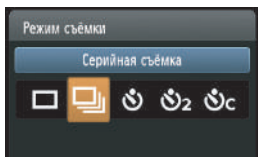
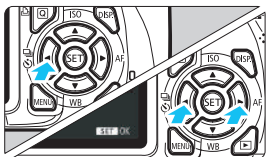

• ; , < ◀ ☰ ☺ > .
 • ; , & < ◀ ▶ >
 < ⚙ > 4
 \$, < (SET) > .
 ☰ • ! 7B
 ☰ • 2 7B
 ☺ • 2 ! %# @GHJ
 ☺2 • 2 ! %# @K
 ☺c • 2 ! %# @ 2 7 J
 L: , < ☺c > , ☺ >
 < ☺c > , (\$
 < ☺c > .

7 % (+! =)-!

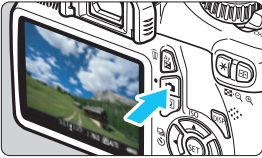

• ;, < \$, >
p %- .

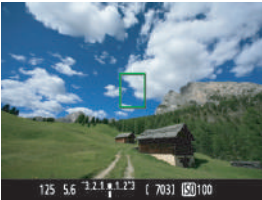

• ;, \$ \$
' 4 .



• % \$. ,

• ; \$ p %-

, \$ \$, \$... q **iv.**

• 1% + ## % 7 % (+! =)-!

Y	@ \$ &	& \$ =0*
26°C	! . 250	! . 220

0 7

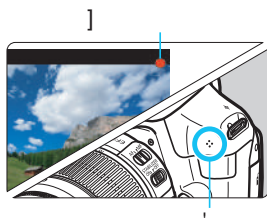

- ! , , < > .
- ; , \$ ' 4 (, < > ' 4 , ' 4 , \$, .) < >
- ; , \$. < >
- % , < > ? \$.

+ . &

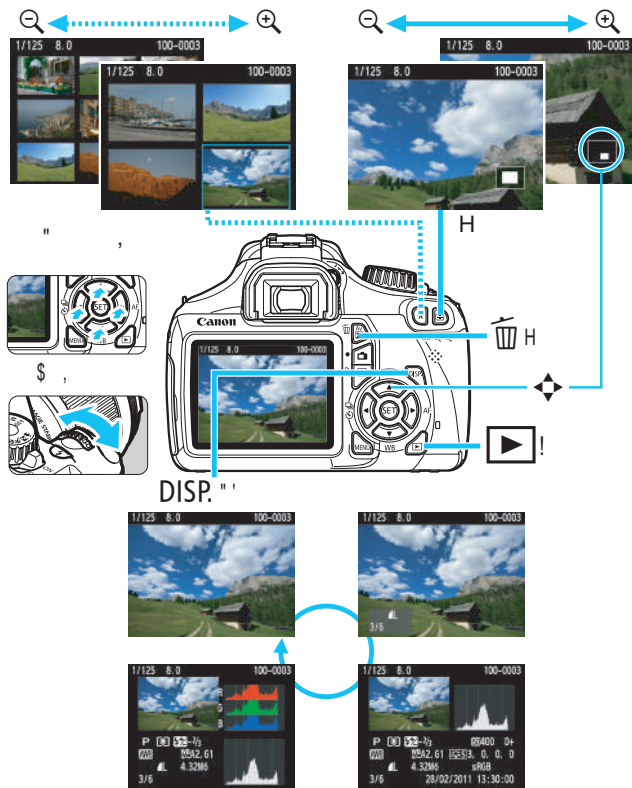

Алфавитный указатель

(Цифровой) разъем USB	202
№	158
10-сек. или 2-сек. задержка	87
1280x720	147
9-точечная система автофокусировки	83

A

A-DEP (Автоэкспозиция с контролем глубины резкости)	99
Adobe RGB	119
AF (Фокусировка)	81, 83
AI FOCUS (Интеллектуальная автофокусировка)	82
Auto Lighting Optimizer (Автокоррекция яркости)	49, 107
Av (Автоэкспозиция с приоритетом диафрагмы)	94

B

BULB (Ручная выдержка)	98
Высокое качество (Качество записи изображений)	74

C

CA (Творческий авто режим)	55
----------------------------------	----

D

DPOF	211
------------	-----

H

HDMI	184, 191
HDMI CEC	192

I

Image Stabilizer (Стабилизатор изображения) (объектив)	37
--------------------------------------------------------------	----

J

JPEG	74
------------	----

L

■ L (Высокое разрешение/обычное качество)	74
▲ L (Высокое разрешение/высокое качество)	74

M

M (Ручная установка экспозиции)	97
MF (Ручная фокусировка)	85, 135
■ M (Среднее разрешение/обычное качество)	74
▲ M (Среднее разрешение/высокое качество)	74

N

NTSC	147
------------	-----

O

ONE SHOT (Покадровая автофокусировка)	81
Обычное качество (Качество записи изображений)	74

P

P (Программная AE)	72
PAL	147
PictBridge	201

Q

Q (Быстрый выбор)	40, 63, 182
-------------------------	-------------

R

RAW (RAW)	74, 76
RAW + ▲ L	74, 76

S

SDHC и SDXC карты	28
■ S1 (Низкое разрешение 1/Обычное качество)	74
▲ S1 (Низкое разрешение 1/Высокое качество)	74
S2 (Низкое разрешение 2)	74
S3 (Низкое разрешение 3)	74
sRGB	119

T

Tv (Автоэкспозиция с приоритетом выдержки)	92
--------------------------------------------------	----

A

Автоспроизведение	189
Автоматический брекетинг экспозиции (AEB)	103, 218









- Автоматический выбор точки автофокусировки 83
- Автоотключение 155
- Автоповорот вертикально ориентированных изображений 162
- Автосброс 159
- Автофокусировка 81, 83
- Автофокусировка по одной точке 83
- Автоэкспозиция с приоритетом выдержки 92
- Автоэкспозиция с приоритетом диафрагмы 94
- Аккумулятор 26, 28, 32
- Б**
- Баланс белого 115
- Вилка 118
- Коррекция 117
- Персональный 116
- Ручной 115
- ББ (Баланс белого) 115
- Бытовая электросеть 228
- В**
- Видео 139
- Быстрый выбор 144
- Длительность записи 147
- Запись звука 148
- Отображение информации 199
- Отображение сетки 148
- Просмотр 184, 186
- Просмотр на экране телевизора 184, 191
- Размер видеозаписи 147
- Размер файла 147
- Режим автофокусировки 144, 145
- Ручная фокусировка 140
- Скорость видеозаписи 147
- Таймер замера 148
- Удаление первого и последнего фрагмента 188
- Видеоискатель 21
- Диоптрийная регулировка 38
- Вилка 103, 118
- Вилка экспозиции вспышки (FEB) 168
- Внешние вспышки Speedlite 226
- Внешняя вспышка Speedlite
- Настройка функций 167
- Установка пользовательских функций 170
- Возможное количество кадров 32, 74, 123
- Воспроизведение 70
- Восстановление значений по умолчанию 164
- Время просмотра изображения 154
- Вспышка 88, 167, 226
- Без вспышки 54, 57, 63
- Внешние вспышки Speedlite 226
- Встроенная вспышка 88
- Выдержка синхронизации вспышки 218, 227
- Компенсация экспозиции вспышки 102
- Пользовательские функции 170
- Ручной режим 168
- Синхронизация (по 1/2 шторке) 169
- Уменьшение эффекта «красных глаз» 89
- Управление вспышкой 167
- Фиксация экспозиции вспышки 106
- Эффективный диапазон действия 88
- Вспышки других производителей 227
- Встроенная вспышка 88
- Настройка функций 167
- Выбор атмосферы съемки 64
- Выбор языка 34
- Вывод одиночного изображения 70
- Выделение переэкспонированных зон 200
- Высокая четкость (HD) 147, 184, 191
- Г**
- Гистограмма (Яркость/RGB) 200
- Горячий башмак 226
- Громкоговоритель 186
- Громкость (Воспроизведение видеозаписи) 187

Д	
Данные для удаления пыли	171
Дата/Время	33
Диоптрийная регулировка	38
Диск управления	18, 91
Диск установки режима	22
Дистанционный переключатель	229
Длительные выдержки	98
Дрожание фотоаппарата	37, 38
Ж	
ЖК-дисплей	15
Воспроизведение изображений	175
Настройка яркости	155
Отображение параметров	
съемки	20, 46
Фон экрана	166
Экран меню	42
З	
Запись звука	148
Зарядка	26
Зарядное устройство	24, 26
Защита (защита изображений	
от стирания)	194
Защита от записи (карта)	28
Звуковой сигнал	154
Значок MENU	4
Значок ☆	4
Зона автоматических режимов	22
И	
Изображение	
№	158
Автовоспроизведение	189
Автоповорот	162
Воспроизведение	70
Время просмотра	154
Выделение	
перезаписанных зон	200
Гистограмма	200
Защита	194
Индексный	176
Отображение информации	
о параметрах	198
Передача	230
Поворот изображения	
вручную	179
Просмотр на экране	
телевизора	184, 191
Режим перехода	
(Поиск изображения)	177
Увеличение при просмотре	178
Удалено	196
Характеристики	
изображения (Стиль	
изображения)	79, 110, 113
Имитация конечного	
изображения	125, 143
Имя файла	158
Индексный режим	176
Индексный экран с 4 или 9	
изображениями	176
Индикатор обращения к карте	30
Индикатор подтверждения	
фокусировки	50
Информация об авторских	
правах	160
К	
Кабель	3, 184, 191, 241
Кадрирование(Печать)	209
Карта	15, 28, 44
Eye-Fi	230
SDHC/SDXC	28
Защита от записи	28
Класс скорости SD	139
Напоминание о карте	
памяти	154
Проблема	30, 45
Форматирование	44
Карта Eye-Fi	230
Карта SD	28, 44
Карта памяти	15, 28, 44
Качество записи изображений	74
Кнопка спуска затвора	39
Коды ошибок	250
Компенсация экспозиции	101
Компенсация экспозиции	
вспышки	102

- Комплект сетевого питания 228
- Контакты синхронизации
вспышки..... 18
- Контрастность 111
- Контроль заряда аккумулятора 32
- Коррекция периферийной
освещенности 108
- Крупный план 60
- Крышка окуляра
видеоискателя 25, 229
- М**
- Максимальная длина серии 74, 75
- Меню..... 42
- МОЁ МЕНЮ..... 224
- Настройки 234
- Порядок настройки 43
- Меры предосторожности 259
- Микрофон 140
- МОЁ МЕНЮ 224
- Монохромное 64, 80, 112
- Н**
- Наглазник 229
- Нажатие наполовину 39
- Настройки бумаги (Печать) 204
- Насыщенность 111
- Натуральное 80
- Неисправность 242
- Низкоуровневое
форматирование 45
- Ночная сцена 59, 62
- Ночной портрет 62
- О**
- Область изображения 36
- Обозначения 18
- Объектив 23, 35
- Image Stabilizer
 (Стабилизатор изображения) 37
- Коррекция периферийной
 освещенности 108
- Трансфокатор 36
- Фиксатор объектива 36
- Отображение информации о
параметрах съемки 198
- Отображение параметров
съемки 20, 46
- Отображение сетки 127, 148
- Оценка 180
- Оценочный замер 100
- Очистка 173
- Очистка сенсора 173
- П**
- Пейзаж 59, 79
- Переключатель режима
фокусировки 35, 85, 135
- Переходник постоянного тока 228
- Персональный баланс белого 116
- Печать 201
- Вид 205
- Заказ печати (DPOF) 211
- Кадрирование 209
- Коррекция наклона 209
- Настройки бумаги 204
- Эффект печати 208
- Пикселы 74
- Питание 31
- Автоотключение 155
- Бытовая электросеть 228
- Возможное количество
 кадров 32, 74, 123
- Зарядка 26
- Контроль заряда
 аккумулятора 32
- ПО ver 236
- Поворот
(изображения) 162, 179, 209
- Покадровая съемка 57, 233
- Полное нажатие 39
- Полностью
автоматический режим 50
- Пользовательские функции 216
- Портрет 58, 79
- Последоват 158
- Предварительный просмотр
глубины резкости 96, 222

Предиктивный (AI Servo)	82
Предотвращение загрязнения изображения	171, 173
Приведенная величина диафрагмы	96, 222
Принадлежности	3
Приоритет оттенков	146, 220
Приоритет светов	146, 220
Программная автоэкспозиция.....	72
Программное обеспечение	3, 263
Просмотр на экране телевизора.....	184, 191
Профиль ICC	119
Прямая печать.....	201

Р

Размер файла	74, 147, 198
Расширение.....	159
Режим вспышки	168
Режим замера.....	100
Режим перевода кадров	20, 57, 86
Режим перехода	177
Режим съемки.....	22
A-DEP (Автоэкспозиция с контролем глубины резкости)	99
M (Ручная установка экспозиции).....	97
Av (Автоэкспозиция с приоритетом диафрагмы).....	94
Tv (Автоэкспозиция с приоритетом выдержки).....	92
P (Программная AE).....	72
 (Полностью автоматический режим)	50
 (Без вспышки)	54
 (Творческий авторежим)	55
 (Портрет)	58
 (Пейзаж)	59
 (Макро)	60
 (Спорт).....	61
 (Ночной портрет).....	62
 (Видеосъемка)	139
Режимы базовой зоны	22
Режимы творческой зоны	22

Резкость.....	111
Ремень	25
Руководство по функциям.....	47
Ручная установка экспозиции	97
Ручной ББ.....	115
Ручной выбор (автофокусировка)	83
Ручной сброс.....	159
Ручной фокус (MF).....	85, 135

С

Сброс настроек фотоаппарата.....	164
Сдвиг программы.....	73
Сепия (Монохромное)	64, 112
Серийная съемка.....	86
Синхронизация	169
Синхронизация по 1 шторке	169
Синхронизация по второй шторке	169
Скоростной режим (автофокусировка)	133
Скорость видеозаписи.....	147
Слайд-шоу	189
AI SERVO (Следящая автофокусировка)	82
Следящая автофокусировка.....	52, 82
Создание и выбор папки	156
Состав системы	240
Спорт	61
Спуск затвора без карты	154
Стиль изображения	79, 110, 113
Съемка по освещению или сцене.....	67
Съемка с использованием ЖКД-видеоискателя.....	121
Быстрый выбор	126
Возможное количество кадров.....	123
Отображение информации	124
Отображение сетки.....	127
По изображению (AF)	128
Режим Определение лица по изображению (AF).....	129

- Ручная фокусировка 85, 135
 Скоростной режим
 (автофокусировка) 133
 Таймер замера 127
- Т**
- Таблица доступности функций 232
 Таймер автоспуска 63, 87
 Таймер замера 127, 148
 Творческий авторежим 55
 Температурное
 предупреждение 136, 150
 Тонирование (Монохромное) 112
 Точка автофокусировки 83
 Точное 80
- У**
- Удалить (изображение) 196
 Уменьшение эффекта
 «красных глаз» 89
- Ф**
- Фиксация автоэкспозиции 105
 Фиксация фокусировки 52
 Фиксация экспозиции вспышки 106
- Фокусировка**
- Включение лампы помощи
 AF 84, 220
 Выбор точки
 автофокусировки 83
 Звуковой сигнал 154
 Изменение композиции
 кадра 52
 Нерезкое
 изображение 37, 38, 85, 132
 Объекты, сложные для
 фокусировки 85, 132
 Режим автофокусировки 81
 Ручная фокусировка 85, 135
- Форматирование**
 (инициализация карты) 44
- Фотоаппарат**
- Как правильно держать
 фотоаппарат 38
 Отображение параметров 163
- Сброс настроек
 фотоаппарата 164
- Ц**
- Цветовая температура 115
 Цветовое пространство 119
 Цветовой тон 111
 Централно-взвешенный
 усредненный замер 100
 Цифровой разъем 202
- Ч**
- Ч/Б (Монохромное) 80, 112
 Частичный замер 100
 Черно-белое
 изображение 64, 80, 112
 Чувствительность ISO 77
 Авто 78
 Максимальное значение
 чувствительности ISO
 с ISO Авто 78
- Ш**
- Шаг изменения экспозиции 218
 Штативное гнездо 19
 Шумоподавление
 Высокие значения
 чувствительности ISO 219
 При длительной выдержке 219
 Шумоподавление при
 высоких ISO 219
 Шумоподавление при
 длительной выдержке 219
- Я**
- Яркость (экспозиция) 101
 Автоматический брекетинг
 экспозиции (АЕВ) 103
 Настройка (компенсация
 экспозиции) 101
 Способ измерения (Режим
 замера) 100
 Фиксация автоэкспозиции
 (Фиксация АЕ) 105
 Автоматический брекетинг
 экспозиции (АЕВ) 218



CANON INC.

30-2 Shimomaruko 3-chome, Ohta-ku, Tokyo 146-8501, Япония

Европа, Африка и Ближний Восток

CANON EUROPA N.V.

PO Box 2262, 1180 EG Amstelveen, Нидерланды

Адрес местного представительства Canon см. в Гарантийном талоне или на www.canon-europe.com/Support

Поставщиком продукта и сопровождающей его гарантии в европейских странах является Canon Europa N.V.

Настоящая Инструкция по эксплуатации содержит сведения на январь 2011 года. За информацией о совместимости фотоаппарата с другими принадлежностями и объективами, выпущенными после данной даты, обращайтесь в сервисный центр Canon.