

CANDY

HOBBS

USER INSTRUCTIONS

GB - IE

TABLES DE CUISSON

NOTICE D'EMPLOI

FR

VARNÉ DESKY

NÁVOD POUŽITÍ

CZ

UND BEDIENUNGSANLEITUNG

INSTALLATIONS

DE

ENCIMERAS

INSTRUCCIONES DE USO

ES

INSTRUKCJE

UŻYCIA I MONTAŻU

PL

ОСАК

KULLANIM KLAVUZU

TR

ВАРОЧНЫЕ ПОВЕРХНОСТИ

ИНСТРУКЦИЯ ПОЛЬЗОВАТЕЛЯ

RU

NAVODILA ZA UPORABO

VGRADNJO IN PRIKLJUČITEV

SL

PIANI COTTURA

ISTRUZIONI PER L'USO

IT

PLACAS

INSTRUÇÕES DE UTILIZAÇÃO

PT

TŰZHELYLAPOK

HASZNÁLATI UTASÍTÁS

HU

PLITE

MANUAL DE UTILIZARE

RO

SIJEČNJA

UPUTE ZA UPORABU I INSTALACIJU

HR



CONTENT	GB - IE
Safety Instructions	05
1. Instructions For The Installer	06
1.1. Bulding In	06
2. Electrical Connection (For U.K. Only)	06
2.1. Electrical Connection	06
2.2. Hotplates	06
3. Use Of Hob - User Instructions	07
3.1. Use Of Cooktop Electrical Plates	07
4. Maintenance and Cleaning	07
5. Aftercare	07
6. Protection Of The Environment	07

OBSAH	CZ
Bezpečnostní Pokyny	11
1. Pokyny pro instalatéra	12
1.1. Vestavba	12
2.1. Připojení k elektrické síti	12
2.2. 4 Varné Zóny	12
3. Použití varné desky	12
3.1. Použití Elektrických Ploten	12
4. Údržba a čištění	13
5. Servis	13
6. Ochrana životního prostředí	13

CONTENIDO	ES
Instrucciones Para Un Uso Seguro	17
1. Instrucciones Para El Instalador	18
1.1 Integración	18
2.1 Conexión Eléctrica	18
2.2. 4 Placas Calientes	18
3. Utilización De La Placa Instrucciones Para El Usuario	18
3.1. Uso De La Cocina De Las Placas Eléctricas	18
4. Mantenimiento Y Limpieza	19
5. Servicio Técnico	19
6. Protección Del Medioambiente	19

İÇİNDEKİLER	TR
Güvenlik Uyarıları	23
1. Kurulum Talimatları	24
1.1. Ankastre Montaj	24
2.1. Elektrik Bağlantısı	24
2.2. Ocak Gözleri	24
3. Ocak Kullanımı Kullanım Talimatları	24
3.1. Elektrikli Isıtıcının Kullanımı	24
4. Bakım Ve Temizlik	25
5. Satış Sonrası Servis	25
6. Çevrenin Korunması	25
Garanti Belgesi	25

VSEBINA	SL
Varnostna Navodila	31
1. Vgradnja In Priključitev	32
1.1. Vgradnja	32
2.1. Priključitev Na Električno Omrežje	32
2.2. 4 G (plin) Grelne Plošče	32
3. Uporaba Kuhalne Plošče Navodila Za Uporabnika	32
3.1. Uporaba Električnih Kuhališč	32
4. Vzdrževanje In Čiščenje	33
5. Servisiranje	33
6. Protection De L'environnement	33

ÍNDICE	PT
Instruções De Segurança	37
1. Instruções Para O Instalador	38
1.1. Preparação	38
2.1. Ligaçao Eléctrica	38
2.2. 4 Discos De Calor	38
3. Utilização Da Placa Instruções Para O Utilizador	38
3.1. Utilização Das Placas Eléctricas De Vitrocerâmica	38
4. Manutenção E Limpeza	39
5. Antes De Chamar A Assistência Técnica	39
6. Protecção Do Ambiente	39

CONTENU	FR
Conseils De Sécurité	08
1. Installation	09
1.1 Encastrement	09
2.1. Raccordement Electrique	09
2.2. 4 Plaques De Cuisson	09
3. Utilisation De La Table	09
3.1. Utilisation Des Plaques Electriques	09
4. Maintenance Et Entretien	10
5. Assistance Technique	10
6. Protection De L'environnement	10

INHALT	DE
Sicherheitsvorschriften	14
1. Installationsanweisung	15
1.1 Einbau	15
2.1. Elektrischer Anschluss	15
2.2. 4 Heizplatten	15
3. Bedienungsanleitung	15
3.1. Benutzung Der Elektrischen Kochplatten	15
4. Wartung Und Reinigung	16
5. Technischer Kundendienst	16
6. Umweltgerechte Entsorgung	16

SPIS TREŚCI	PL
Instrukcje Bezpieczeństwa	20
1. Instrukcje Dla Instalatora	21
1.1. Zabudowa	21
2.1. Podłączenie Do Sieci Elektrycznej	21
2.2. 4 Grzejniki	21
3. Użytkowanie Płyty - Instrukcje Dla Użytkownika	21
3.1. Eksploatacja Kuchenek Z Płytami Elektrycznymi	21
4. Czyszczenie I Konserwacja	22
5. Obsługa Serwisowa	22
6. Ochrona Środowiska	22

СОДЕРЖАНИЕ	RU
Правила Техники Безопасности	27
1. Инструкции по выполнению установки	28
1.1. Встраиваемые варочные поверхности	28
2. Подключение к электросети (только для Великобритании)	28
2.1. Подключение к электросети	28
2.2. 4 Электро- Плитки	28
3. Инструкции по эксплуатации варочной поверхности	29
3.1. Руководство По Использованию Электрических Плит	29
4. Обслуживание и чистка	29
5. Послепродажное обслуживание	29
6. Защита окружающей среды	29

INDICE	IT
Indicazioni Di Sicurezza	34
1. Istruzioni Per L'installatore	35
1.1. Installazione	35
2.1. Connessione Elettrica	35
2.2. 4 Placche Calde	35
3. Uso Del Piano - Istruzioni Utente	35
3.1. Uso Di Fornelli Con Le Piastre Elettriche	35
4. Manutenzione E Pulizia	36
5. Ripristino	36
6. Rispetto Dell'ambiente	36

TARTALOMJEGYZÉK	HU
Biztonsági Utasítások	40
1. Utasítások a telepítő számára	41
1.1. Beépítés	41
2. Elektromos bekötés (csak az Egyesült Királyságban)	41
2.1. Elektromos bekötés	41
2.2. 4 Főzőlapok	41
3. A tűzhelylap használata Felhasználói utasítások	41
3.1. Önállóan Beépíthető Elektromos Főzőlap Használata	42
4. Karbantartás és tisztítás	42
5. Vevőszolgálat	42
6. Környezetvédelem	42

CUPRINS**RO**

Instrucțiuni Privind Siguranța	43
1. Instrucțiuni de Instalare	44
1.1. Incorporare	44
2. Conexiunea electrică (numai pentru G.B.)	44
2.1. Conexiunea electrică	44
2.2. 4 Plăcile Calde.....	44
3. Utilizarea plitei Instrucțiuni de utilizare	44
3.1. Utilizarea Plăcilor Electrice Pentru Aragaz	45
4. Întreținere și curățare	45
5. Service	45
6. Protejarea mediului	45

SADRŽAJ**HR**

Sigurnosne Upute	46
1. Upute za instalatere	47
1.1. Ugradnja	47
2. Spajanje na plinsku i električnu mrežu	47
2.1. Spajanje na električnu mrežu	47
2.2. 4 Grijače Plоче.....	47
3. Uporaba ploče za kuhanje - upute za korisnika	47
3.1. Korištenje električnih ploča	47
4. Čišćenje i održavanje	48
5. Ovlašteni servis	48
6. Zaštita prirodnog okoliša	48
Važne napomene i savjeti	48

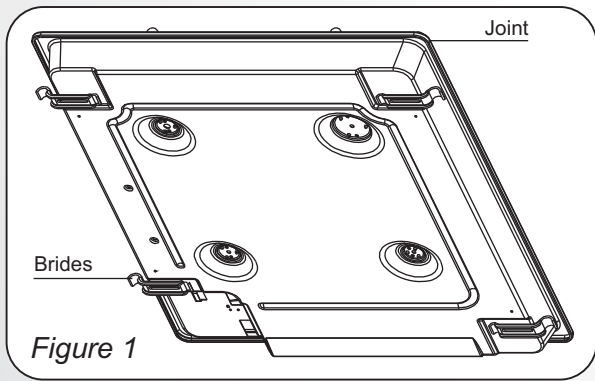

Figure 1

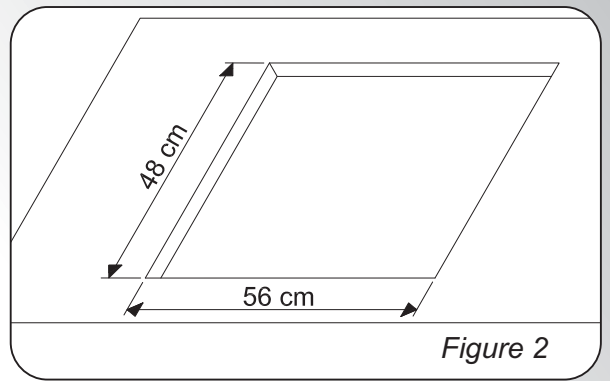

Figure 2

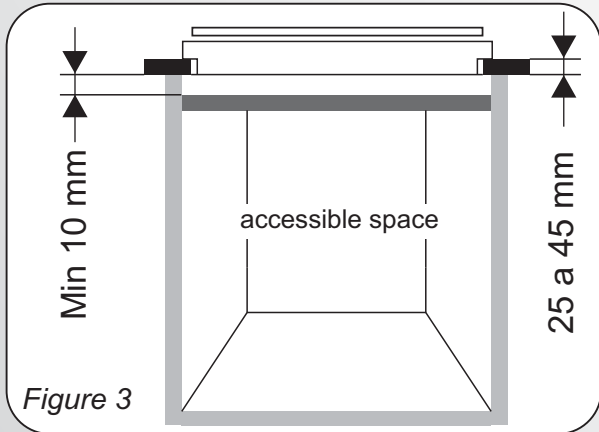

Figure 3

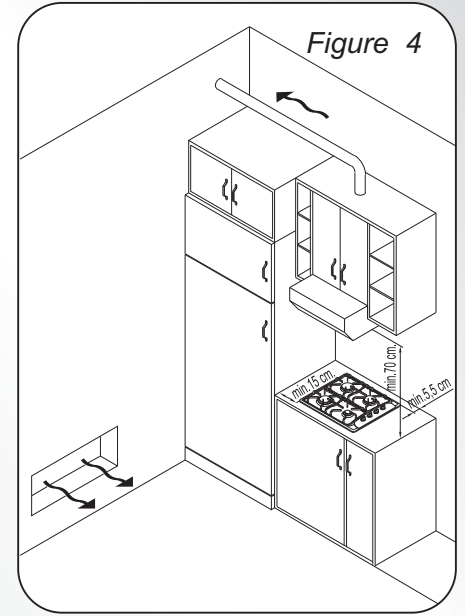

Figure 4

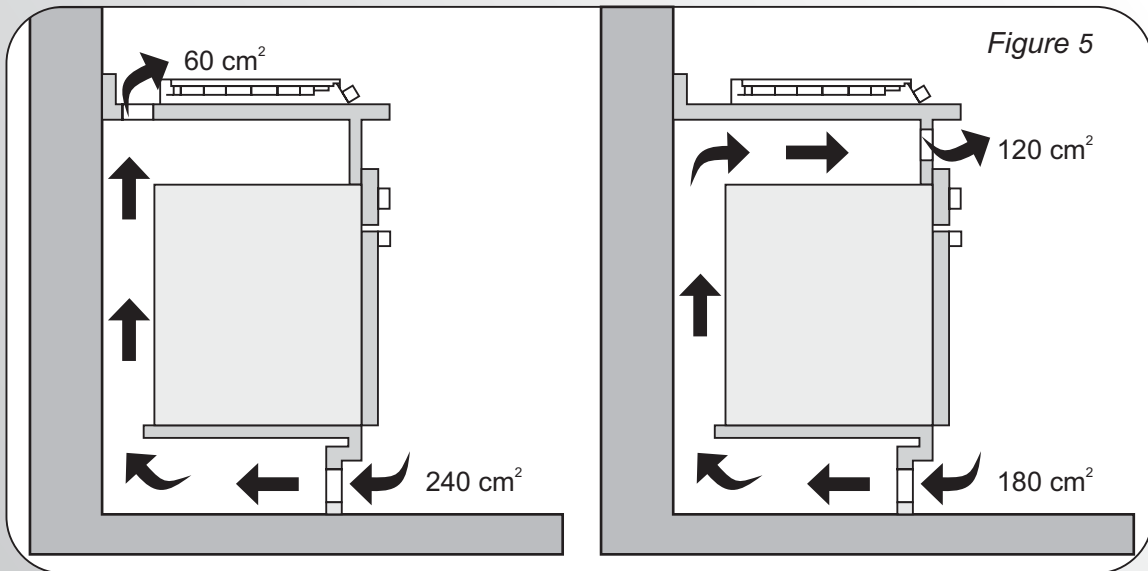

Figure 5

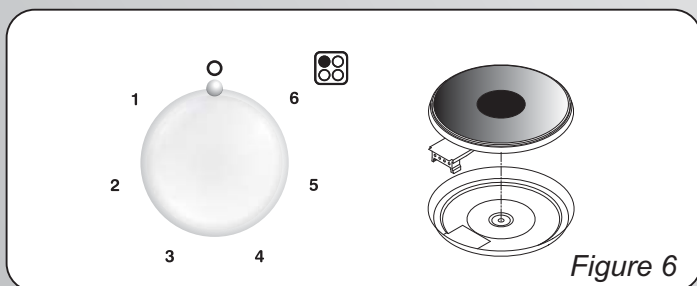

Figure 6

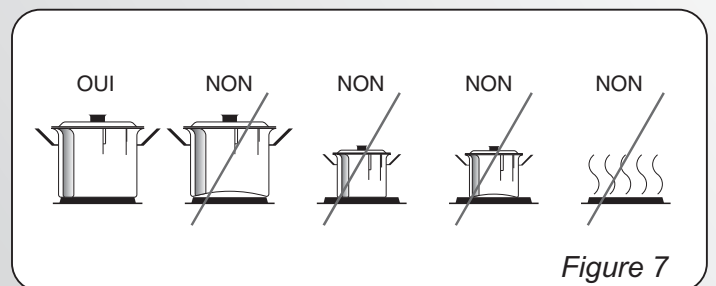

Figure 7

SAFETY INSTRUCTIONS

WARNING: The appliance and its accessible parts become hot during use. Care should be taken to avoid touching heating elements.

- Children under 8 Year of age must be kept away from the appliance unless they are continuously supervised.
- This appliance can be used by children aged from 8 years and above and persons with reduced physical, sensory or mental capabilities or lack of experience and knowledge if they have been given supervision or instruction concerning use of the appliance in a safe way and understand the hazards involved.
- Children must not play with the appliance.
- Cleaning and user maintenance shall not be made by children without supervision

WARNING: Unattended cooking on a hob with fat or oil can be dangerous and may result in fire.

- NEVER try to extinguish a fire with water, but switch off the appliance and then cover flame e.g. with a lid or a fire blanket.

WARNING: Danger of fire: do not store items on the cooking surfaces.

WARNING: If the surface is cracked, switch off the appliance to avoid the possibility of electric shock.

- Do not use a steam cleaner for cleaning operations.
- Any spillage should be removed from the lid before opening.
- The hob surface must be allowed to cool down before closing the lid.
- This appliance is not intended to be operated by means of an external timer or separate remote-control system.
- The means for disconnection must be incorporated in the fixed wiring in accordance with the wiring rules.
- The instructions state the type of cord to be used, taking into account the temperature of the rear surface of the appliance.
- If the supply cord is damaged, it must be replaced by a special cord or assembly available from the manufacturer or its service agent.

CAUTION: In order to avoid a hazard due to inadvertent resetting of the thermal cutout, this appliance must not be supplied through an external switching device, such as a timer, or connected to a circuit that is regularly switched on and off by the utility.

- This appliance must be installed in accordance with the regulations in force and only used in a well ventilated space. Read the instructions before installing or using this appliance.
- "These instructions are only valid if the country symbol appears on the appliance. If the symbol does not appear on the appliance, it is necessary to refer to the technical instructions which will provide the necessary instructions concerning modification of the appliance to the conditions of use of the country".
- "Prior to installation, ensure that the local distribution conditions (nature of the gas and gas pressure) and the adjustment of the appliance are compatible";
- "The adjustment conditions for this appliance are stated on the label (or data plate)";
- "This appliance is not connected to a combustion products evacuation device. It shall be installed and connected in accordance with current installation regulations. Particular attention shall be given to the relevant requirements regarding ventilation".
- The use of a gas cooking appliance results in the production of heat and moisture in the room in which it is installed. Ensure that the kitchen is well ventilated: keep natural ventilation holes open or install a mechanical ventilation device (mechanical extractor hood). Prolonged intensive use of the appliance may call for additional ventilation, for example opening of a window, or more effective ventilation, for example increasing the level of mechanical ventilation where present.

1. INSTRUCTIONS FOR THE INSTALLER

INSTALLING A DOMESTIC APPLIANCE CAN BE A COMPLICATED OPERATION WHICH IF NOT CARRIED OUT CORRECTLY, CAN SERIOUSLY AFFECT CONSUMER SAFETY. IT IS FOR THIS REASON THAT THE TASK SHOULD BE UNDERTAKEN BY A PROFESSIONALLY QUALIFIED PERSON WHO WILL CARRY IT OUT IN ACCORDANCE WITH THE TECHNICAL REGULATIONS IN FORCE. IN THE EVENT THAT THIS ADVICE IS IGNORED AND THE INSTALLATION IS CARRIED OUT BY AN UNQUALIFIED PERSON, THE MANUFACTURER DECLINES ALL RESPONSIBILITY FOR ANY TECHNICAL FAILURE OF THE PRODUCT WHETHER OR NOT IT RESULTS IN DAMAGE TO GOODS OR INJURY TO INDIVIDUALS.

1.1 BUILDING IN

The hob may be installed in any worktop which is heat resistant to a temperature of 100°C, and has a thickness of 25-45 mm. The dimensions of the insert to be cut out of the worktop are in shown in *Figure 2*.

If the Hob is fitted next to a cabinet on either side, the distance between the Hob and the cabinet must be at least 15 cm (*see Figure 4*); while the distance between the hob and the rear wall must be at least 5,5 cm.

The distance between the hob and any other unit or appliance above it (e.g. An extractor hood) must be no less than 70 cm (*Figure 4*).

When there is an accessible space between the built-in hob and the cavity below, a dividing wall made of insulating material should be inserted (wood or a similar material) (*Figure 3*).

Important - The diagram in figure 1 shows how the sealant should be applied.

The Hob unit is fitted by attaching the Fixing Clamps supplied, using the holes at the base of the unit.

If a hob of 60 cm is fitted above an oven which is not equipped with fan cooling system it is recommended that openings are created within the built in furniture to ensure correct air circulation.

The size of these openings must be at least 300 cm² and placed as shown in *Figure 5*.

2. ELECTRICAL CONNECTION (FOR U.K. ONLY)

Warning - this appliance must be earthed

This appliance is designed for domestic use only. Connection to the main supply must be made by a competent electrician, ensuring that all current regulations concerning such installations are observed.

The appliance must only be connected to a suitably rated spur point, a 3 pin 13 amp plug/socket is not suitable. A double pole switch must be provided and the circuit must have appropriate fuse protection. Further details of the power requirement of the individual product will be found in the users' instruction and on the appliance rating plate. In the case of built-in product you are advised, should you wish to use a longer cable than the one supplied, that a suitably rated heat resistant type must be used.

The wiring must be connected to the mains supply as follows:

CONNECT	TO SPUR TERMINAL
Green & Yellow Wire	Earth Connection
Blue Wire	Neutral Connection
Brown Wire	Live Connection

Note: We do not advocate the use of earth leakage devices with electric cooking appliances installed to spur points because of the «nuisance tripping» which may occur. You are again reminded that the appliance must be correctly earthed, the manufacturer declines any responsibility for any event occurring as a result of incorrect electrical installation.

2.1. ELECTRICAL CONNECTION

Check the data on the rating plate, located on the outside of the unit, to ensure that the supply and input voltage are suitable.

Before connection, check the earthing system.

Check the data on the rating plate, located on the outside of the unit, to ensure that the supply and input voltage are suitable.

Before connection, check the earthing system.

By Law, this appliance must be earthed. If this regulation is not complied with, the Manufacturer will not be responsible for any damage caused to persons or property. If a plug is not already attached, fit a plug appropriate to the load indicated on the rating plate. The earth wire is coloured yellow/green. The plug should always be accessible.

Where the Hob is connected direct to the electricity supply, a circuit breaker must be fitted.

If the power supply cord is damaged this is to be replaced by a qualified engineer so as to prevent any potential risk.

The earth wire (green and yellow coloured) must be at least 10 mm longer than the live and neutral wires.

The section of the cable used must be of the correct size in relation to the absorbed power of the hob.

The means for disconnection must be incorporated in the fixed wiring in accordance with the wiring rules.

The instructions state the type of cord to be used, taking into account the temperature of the rear surface of the appliance.

Please check rating plate for the power details and ensure that the power supply cord is of the type H05RR F, H05VV-F, F-H05V2V2.

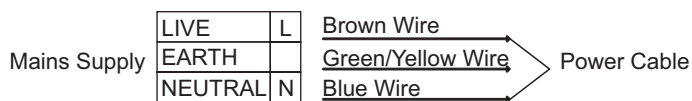

The means for disconnection must be incorporated in the fixed wiring in accordance with the wiring rules.

If an appliance is not fitted with a supply cord and a plug, or with other means for disconnection from the supply mains having a contact separation in all poles that provide full disconnection under overvoltage category III conditions, the instructions shall state that means for disconnection must be incorporated in the fixed wiring in accordance with the wiring rules.

2.2. 4 HOTPLATES

These hobs are delivered without cable. For connection, cable type and section referred to the table.

	Monophase 220-240 V~
Cable - Section	3 G 2.5 mm ²
Cable - Type	H05VV-F
	<p>L1 : Phase shunt 1-2 4-Neutral PE-Earth</p>

3. USE OF HOB - USER INSTRUCTIONS

This appliance must only be used for the purpose for which it is intended, domestic cooking, and any other use will be considered improper and could therefore be dangerous. The Manufacturer will not be responsible for any damage or loss resulting from improper use.

3.1. USE OF COOKTOP ELECTRICAL PLATES

Turn the knob to the position for the required temperature of the hot plate. The indicator light of the hot plate will come on and the hot plate will start to heat.

When cooking is completed, turn the knob to the "O" position. (Figure 6). Do not leave the hot plate turned on without a pan on it. Turn the knob to the position for the required temperature of the hot plate. The indicator light of the hot plate will come on and the hot plate will start to heat.

When cooking is completed, turn the knob to the "O" position. (Figure 6). Do not leave the hot plate turned on without a pan on it. The diameter and the base of the pan you use is critical. The maximum diameter of the pan base is 14 cm and the base should be flat.

Leave the hot plate to heat up for 5 minutes before placing a pan on it the first time you use it. This will allow the heat resistant coating of the plate to harden due to burning.

Use a wet cloth and detergent for cleaning the hot plates. Do not remove food residues from the hot plates with a knife or any other hard, sharp object.

Turn on the hot plate for a few moments to dry it after cleaning. However, it must never be left on for more than a few moments without a pan on top.

Position	Power (Watt)	Power (Watt)	Power (Watt)	Explanation
0	0	0	0	Off
1	100 W	135 W	175 W	Heating
2	180 W	220 W	220 W	Cooking at low temperature
3	250 W	300 W	300 W	Cooking at low temperature
4	500 W	850 W	850 W	Cooking, Roasting, Boiling
5	750 W	1150 W	1150 W	Cooking, Roasting, Boiling
6	1000 W	1500 W	2000 W	Cooking, Roasting, Boiling

Suitability of Cooking Pans (Figure 7)

Keep in mind that larger pans have larger heating surfaces.

This will help them to cook the food faster than pans with smaller heating surfaces.

Always use pan sizes proportionate to the amount of the food to be cooked. In order to prevent splashing, do not use very small pans, especially for foods with excess liquid. If you use excessively large pans for quick cooked foods, sausages and liquids will stick and residues will remain attached to the pan after being emptied.

Closed pans and baking trays or moulds are suggested for cooking sweets. Splashed sugar and juices from an open pan may stick to the cooker surface and will be difficult to remove.

This is especially important for pans used for roasting or pressurized cooking at high temperature.

Do not leave burners unattended without a pan or with an empty pan on top.

Check the suitability of cooking pans with respect to the following criteria;

They should be heavy.

They should completely cover the burner surface; they may be a little bigger but no smaller.

Base surfaces should be completely flat and fit well on the cooking surface.

•For the best use of the electric hotplates and to minimize energy consumption, only pans with smooth flat bases should be used. The size of the pan should be as close as possible to the diameter of the hotplate, and never smaller. The base of the pan should be dry and spillage should be avoided. Empty pans must not be left on the plates, and the plates should not be left switched on without a pan.

4. MAINTENANCE AND CLEANING

Before cleaning the hob, ensure the appliance has cooled down. Remove the plug from the socket or (if connected directly) switch off the electricity supply.

Cleaning and user maintenance shall not be made by children without supervision.

Never use abrasives, corrosive detergents, bleaching agents or acids. Avoid any acid or alkaline substances (lemon, juice, vinegar etc.) on the enamelled, varnished or stainless steel sections.

When cleaning the enamelled, varnished or chrome sections, use warm soapy water or a non caustic detergent. For stainless steel use an appropriate cleaning solution.

The burners can be cleaned with soapy water. To restore their original shine, use a household stainless steel cleaner. After cleaning, dry the burners and replace.

It is important the Burners are replaced correctly.

5. AFTERCARE

Before calling out a Service Engineer please check the following:

- that the plug is correctly inserted and fused;
- that the gas supply is not faulty.

If the fault cannot be detected:

Switch off the appliance and call the After Service Centre. **DO NOT TAMPER WITH THE APPLIANCE.**

6. PROTECTION OF THE ENVIRONMENT



This appliance is marked according to the European directive 2002/96/EC on Waste Electrical and Electronic Equipment (WEEE).

By ensuring this product is disposed of correctly, you will help prevent potential negative consequences for the environment and human health, which could otherwise be caused by inappropriate waste handling of this product.

The symbol on the product indicates that this product may not be treated as household waste. Instead it shall be handed over to the applicable collection point for the recycling of electrical and electronic equipment.

Disposal must be carried out in accordance with local environmental regulations for waste disposal.

For more detailed information about treatment, recovery and recycling of this product, please contact your local city office, your household waste disposal service or the shop where you purchased the product.

Declaration of compliance: This equipment, in the parts intended to come into contact with food, complies with the regulations laid down in EEC directives 89/109.



Appliance complies with European Directives 2006/95/EC and 2004/108/EC, and subsequent amendments.

The Manufacturer will not be responsible for any inaccuracy resulting from printing or transcript errors contained in this brochure. We reserve the right to carry out modifications to products as required, including the interests of consumption, without prejudice to the characteristics relating to safety or function.

Table 1

BUILT IN HOBS	
Burner	1 4E
Type / reference	S60 / HBGS
Electric Plate (R 2000W)	1
Electric Plate (1500W)	1
Electric Plate (1000W)	1
Electric Plate (R 1500W)	1
Installation Class	3
Voltage / Frequency V / Hz	220-240 V / 50-60 Hz
Electrical input power	6000 W
Product dimension	585 x 510

This appliance has been designed for non-professional, i.e. domestic, use.

AVERTISSEMENT: L'appareil et les parties accessibles deviennent chauds pendant l'utilisation. Des précautions doivent être prises pour éviter de toucher les éléments chauffants.

- Les enfants de moins de 8 ans doivent être tenus à l'écart à moins d'être surveillés continuellement.
- Cet appareil n'est pas destiné à être utilisé par des personnes (y compris les enfants) dont les capacités physiques, sensorielles ou mentales sont réduites, ou ayant un manque d'expérience et de connaissances, à moins qu'elles n'aient été formées à l'utilisation de l'appareil, par une personne responsable de leur sécurité.
- Les enfants ne doivent jouer avec l'appareil.
- Le nettoyage et l'entretien par l'utilisateur ne doit pas être fait par des enfants sans surveillance.

ATTENTION: La cuisson sans surveillance sur une plaque de cuisson avec de la graisse ou d'huile peut être dangereuse et peut entraîner un incendie.

- Ne jamais tenter d'éteindre un incendie avec de l'eau, mais éteindre l'appareil, puis couvrir la flamme par exemple avec un couvercle ou une couverture anti-feu.

AVERTISSEMENT: Danger d'incendie: ne pas stocker des éléments sur les surfaces de cuisson.

ATTENTION: Si la surface est fêlée, éteindre l'appareil pour éviter les risques de choc électrique.

- Ne pas utiliser de nettoyeurs vapeur pour le nettoyage.
- Tout liquide doit être enlevé du couvercle avant ouverture.
- Il est recommandé de laisser refroidir la table de cuisson avant de refermer le couvercle.
- L'appareil n'est pas destiné à être utilisé avec une minuterie externe ou un système de contrôle à distance.
- Un système de déconnexion doit être incorporé dans le compteur conformément aux règles de câblage.

- Les instructions indiquent le type de cordon à utiliser, en tenant compte de la température de la surface arrière de l'appareil.

- Si le cordon d'alimentation est endommagé, il doit être remplacé par un cordon spécial disponible auprès du fabricant ou de stations de dépannage agréées.

ATTENTION: Pour éviter tout danger dû à une réinitialisation accidentelle, cet appareil ne doit pas être alimenté par un dispositif de commutation externe, comme une minuterie, ou connecté à un circuit qui est régulièrement allumé et éteint par l'utilisateur.

- Cet appareil doit être installé en conformité avec la réglementation en vigueur et utilisé uniquement dans un espace ventilé. Lisez les instructions avant d'installer ou utiliser cet appareil.

- Ces instructions ne sont valables que si le symbole du pays apparaît sur l'appareil. Si le symbole n'apparaît pas sur l'appareil, il est nécessaire de se référer à la notice technique qui fournira les instructions nécessaires concernant la modification de l'appareil selon les conditions d'utilisation du pays.

- Avant l'installation, s'assurer que les conditions de distribution locale (la nature du gaz et la pression) et le réglage de l'appareil sont compatibles"

- Les conditions de réglage de cet appareil sont indiqués sur l'étiquette (ou données de la plaque) ;

- "Cet appareil n'est pas relié à un dispositif d'évacuation des produits de combustion. Il doit être installé et raccordé conformément aux règles d'installation en cours. Une attention particulière doit être accordée aux exigences concernant la ventilation "

- "Les résultats de la table gaz dans la production de chaleur dépend de l'humidité dans la pièce dans laquelle elle est installée. Veillez à ce que la cuisine soit bien ventilée. Laissez les ouvertures de ventilation naturelle ouvertes ou installez un dispositif de ventilation mécanique (hotte aspirante mécanique). Une utilisation intensive prolongée de l'appareil peut faire appel à l'utilisation d'une ventilation supplémentaire, par exemple d'ouverture d'une fenêtre, ou plus efficace de ventilation mécanique, par exemple en augmentant le niveau de la ventilation mécanique présent.

1. INSTALLATION

La mise en place fonctionnelle des appareils ménagers dans leur environnement est une opération délicate qui, si elle n'est pas correctement effectuée, peut avoir de graves conséquences sur la sécurité des consommateurs. Dans ces conditions, il est impératif de confier cette tâche à un professionnel qui la réalisera conformément aux normes techniques en vigueur. Si malgré cette recommandation, le consommateur réalisait lui-même l'installation, le constructeur déclinerait toute responsabilité en cas de défaillance technique du produit entraînant ou non des dommages aux biens et/ou aux personnes.

1.1. ENCASTREMENT

Le meuble ou le support dans lequel doit être encastrée la table, ainsi que les parois du meuble qui pourraient juxtaposer celui-ci, doivent être d'une matière résistant à une température élevée (jusqu'à 100°C) et d'une épaisseur comprise entre 25 et 45 mm.

Les dimensions d'encastrement sont indiquées sur le schéma 2.

Si la table est installée entre deux meubles de cuisine, la distance entre la table et les meubles doit être au moins de 15 cm (voir schéma 4); tandis que la distance entre la table et le mur du fond doit être au moins de 5,5 cm. La distance entre la table et tout autre appareil ou meuble situé au dessus (par exemple une hotte) doit être au moins de 70 cm (voir schéma 4).

Si, en fonction de l'installation de la table, la partie inférieure de son caisson se trouve à proximité d'une zone normalement accessible lors de manipulations et/ou de rangements, placer une cloison (bois ou similaire) pour éviter tous risques de brûlure ou de détérioration (schéma 3).

Attention : Lors de la mise en place, un soin particulier doit être porté au joint entourant le bord de la table afin d'éviter toute infiltration dans le meuble support (schéma 1).

Lors de la mise en place du joint sur la partie arrière, veiller à ne pas obstruer les passages d'air nécessaires à la combustion.

Le caisson de la table est équipé en dessous de 4 emplacements prévus pour recevoir les brides de fixation destinées à l'immobilisation de la table sur le meuble. Placer les 4 brides de fixation de manière à ce que la table de travail soit parfaitement plaquée au meuble.

Si une table de 60 cm de large est installée au-dessus d'un four qui n'est pas équipé de ventilation tangentielle, il est recommandé de créer des ouvertures dans le caisson de cuisine pour faire ainsi circuler l'air.

La taille de ces ouvertures doit être au moins de 300 cm² et placées comme indiqué sur le schéma 5.

2.1. RACCORDEMENT ELECTRIQUE

"L'installation recevant l'appareil cité en référence doit être conforme à la norme en vigueur dans le pays d'installation". Le constructeur décline toute responsabilité en cas de non respect de cette disposition.

Vérifier les données sur la plaque signalétique, située à l'extérieur de l'appareil, pour s'assurer que l'alimentation et le voltage conviennent. Avant le branchement, vérifier le raccordement de mise à la terre.

Attention : vérifier la continuité de la terre de l'installation avant de procéder au raccordement. Notre responsabilité ne saurait être engagée pour tout incident ou ses conséquences éventuelles qui pourraient survenir à l'usage d'un appareil non relié à la terre, ou relié à une terre dont la continuité serait défectueuse.

Si une prise n'est pas déjà fournie, installer une prise appropriée pour la charge indiquée sur la plaque signalétique.

La prise devrait toujours être accessible.

Le fil de terre est de couleur jaune / vert.

Lorsque la table de cuisson est reliée directement à l'approvisionnement en électricité, un disjoncteur doit être installé.

Si le cordon d'alimentation est endommagé, il doit être remplacé par un technicien qualifié afin d'éviter tout risque potentiel.

Le fil de terre (couleur vert et jaune) doit être au moins 10mm plus long que les fils de phase et neutre.

La section du câble utilisé doit être de la bonne taille par rapport à la puissance absorbée de la table de cuisson.

Un système de déconnexion doit être incorporé dans le compteur conformément aux règles de câblage.

Les instructions indiquent le type de cordon à utiliser, en tenant compte de la température de la surface arrière de l'appareil.

Un système de déconnexion doit être incorporé dans le compteur conformément aux règles de câblage.

Si l'appareil n'est pas muni d'un cordon d'alimentation et d'une prise, ou d'un autre moyen assurant que l'appareil puisse être déconnecté du réseau d'alimentation dans le cas d'un surtension répondant aux conditions de catégorie III, il est nécessaire d'intégrer un système de disjoncteur dans le câblage, conformément aux règles établies en la matière.

2.2 4 PLAQUES DE CUISSON

Ces appareils sont livrés sans câble. Pour le raccordement, le type et la section de câble se référer au tableau.

	Monophasé 220-240 V~
Section du câble	3 G 2.5 mm ²
Type de câble	H05VV-F
<p>L1 : phase Pour obtenir la phase L1, relier (shunter) 1 et 2 4 : N : Neutre 5 : PE : Terre</p>	

3. UTILISATION DE LA TABLE

Cet appareil ne doit être utilisé que pour des fins pour lesquelles il est destiné : la cuisson domestique. Toute autre utilisation sera considérée comme abusive et peut donc être dangereuse. Le fabricant ne sera pas responsable pour tout dommage ou perte découlant d'une utilisation abusive. er des éléments sur les surfaces de cuisson.

3.1. UTILISATION DES PLAQUES ELECTRIQUES

Placer la manette sur la position voulue pour régler la température de la plaque électrique. Le voyant lumineux s'allume et la plaque chauffante électrique commence à chauffer.

A la fin de la cuisson placer la manette sur la position "0" pour éteindre la plaque électrique (Schéma 6).

Ne laisser jamais allumer la plaque électrique sans un récipient dessus. Le diamètre et la forme du fond du récipient utilisé a une très grande importance. Le fond du récipient doit être plat et son diamètre ne doit pas être supérieur à 14 cm. Avant d'utiliser pour la première fois la plaque électrique, la faire chauffer quelques minutes à vide (sans récipient dessus) pour permettre le durcissement du revêtement protecteur.

Pour nettoyer les plaques électriques utiliser un chiffon humide et du détergent à vaisselle. N'essayer jamais d'enlever les résidus carbonisés en grattant sur les plaques chauffantes à l'aide d'un couteau ou autres instruments aigus et durs. Après le nettoyage des plaques électriques, les laisser allumées pendant quelques minutes pour les faire sécher.

Lorsque la plaque est chaude, éviter tout contact avec des récipients en matière plastique ou du papier aluminium.



Position	Puissance (Watt)	Puissance (Watt)	Puissance (Watt)	Remarques
0	0	0	0	Fermée
1	100 W	135 W	175 W	Réchauffage
2	180 W	220 W	220 W	Cuisson à basse température
3	250 W	300 W	300 W	Cuisson à basse température
4	500 W	850 W	850 W	Cuisson légumes, poissons, Ebullition
5	750 W	1150 W	1150 W	Cuisson, Saisie, Ebullition
6	1000 W	1500 W	2000 W	Cuisson, Saisie, Ebullition

La conformité des récipients de cuisson (Schéma 7)

N'oubliez pas que des récipients plus grands ont des surfaces de chauffe plus larges.

Des grands récipients permettent une cuisson plus rapide par rapport aux récipients ayant des petites surfaces de chauffe.

Utiliser toujours des récipients qui sont conformes aux quantités des plats à cuire. Pour que les aliments ne débordent pas, surtout pour la cuisson des plats relativement liquides, n'utilisez pas des petits récipients. En cas d'utilisation des grands récipients pour les plats dont la cuisson est rapide, la sauce du plat restera collée au récipient et quand vous le transférez dans une assiette de service, les restes du plat resteront aussi collés au fond du récipient.

Conseils

Pour obtenir entière satisfaction de votre appareil, il est absolument nécessaire de prendre quelques précautions ou de respecter certaines conditions.

- **Utiliser des récipients épais et à fond plat :**

le fond rigoureusement plat supprimera les points de surchauffe sur lesquels les aliments attachent, et l'épaisseur du métal permettra une parfaite répartition de la chaleur.

- **Veiller à ce que le fond des récipients soit sec :**

cette précaution évitera toute attaque de la plaque par l'humidité.

- **Utiliser des récipients d'un diamètre suffisant pour recouvrir**

entièrement la plaque sinon vous aurez une dépense inutile d'une partie de l'énergie et en cas de débordement, la plaque électrique sera très rapidement attaquée et difficile à entretenir (rouille, déchets ...).

- **Ne jamais laisser la plaque électrique fonctionner à vide :**

elle pourrait se déformer, ce qui ne permettrait plus d'avoir des résultats de cuisson satisfaisants.

- **Lorsque vous cuisinez avec des graisses ou de l'huile, ne vous éloignez pas de la table de cuisson.**

Les graisses et l'huile surchauffées peuvent s'enflammer rapidement.

- **Lorsque la plaque est chaude,** éviter tout contact avec des récipients en matière plastique ou du papier aluminium.

Attention :

Durant le fonctionnement de la plaque électrique la surface de chauffe devient obligatoirement très chaude, il est donc conseillé d'éloigner les jeunes enfants.

4. MAINTENANCE ET ENTRETIEN

Avant de nettoyer la table de cuisson, assurez-vous du refroidissement de l'appareil. Retirez la fiche de la prise ou (s'il est connecté directement), éteindre l'alimentation électrique.

Ne jamais utiliser de produits abrasifs, de détergents corrosifs, agents de blanchiment ou d'acides. Éviter les substances acides ou alcalines (citron, jus, vinaigre etc...) sur l'émail ou l'acier.

Lors du nettoyage de l'émail, vernis ou des sections chromées, utilisez de l'eau chaude savonneuse ou un détergent non corrosif. Pour l'acier inoxydable, utilisez une solution de nettoyage appropriée.

Les brûleurs peuvent être nettoyés avec de l'eau savonneuse. Pour restaurer leur éclat d'origine, utilisez un nettoyant ménager pour acier inoxydable. Après nettoyage, séchez les brûleurs et les replacer.

Il est important que les brûleurs soient remplacés correctement à leur position.

5. ASSISTANCE TECHNIQUE

Avant d'appeler le Service d'Assistance Technique, vérifier les points suivants:

- La prise est bien insérée

Si la panne ne peut être identifiée:

Éteignez l'appareil (ne pas l'utiliser) et appeler le Service d'Assistance Technique.

6. PROTECTION DE L'ENVIRONNEMENT



Cet appareil est commercialisé en accord avec la directive européenne 2002/96/CE sur les déchets des équipements électriques et électroniques (DEEE).

En vous assurant que ce produit est correctement recyclé, vous participez à la prévention des conséquences négatives sur l'environnement et la santé publique qui pourrait être causé par une mise au rebut inappropriée de ce produit.

Le symbole sur ce produit indique qu'il ne doit pas être traité comme un déchet ménager. Il doit être rapporté jusqu'à un point de recyclage des déchets électriques et électroniques.

La collecte de ce produit doit se faire en accord avec les réglementations environnementales concernant la mise au rebut de ce type de déchets.

Pour plus d'information au sujet du traitement, de la collecte et du recyclage de ce produit, merci de contacter votre mairie, votre centre de traitement des déchets ou le magasin où vous avez acheté ce produit.

Déclaration de conformité: cet équipement, dans les parties destinées à entrer en contact avec les aliments, est conforme aux normes fixées par les directives CEE 89/109.

L'appareil est conforme aux directives européennes remplacee par 2006/95/EC et 2004/108/EC, et ses modifications ultérieures.



Table 1

TABLES DE CUISSON	
Foyers	1 4E
Modèle	S60 / HBGS
Plaque électrique (R 2000W)	1
Plaque électrique (1500W)	1
Plaque électrique (1000W)	1
Plaque électrique (R 1500W)	1
Classe d'installation	3
Voltage / Frequency V / Hz	220-240 V / 50-60 Hz
Puissance électrique	6000 W
Dimensions appareil (LxP) mm	585 x 510

Cet appareil a été dessiné pour un usage non professionnel, usage domestique uniquement

UPOZORNĚNÍ: Spotřebič a jeho přístupné části se během použití zahřívají. Nedotýkejte se topných prvků.

- Děti do 8 let držte mimo dosah spotřebiče, pokud nejsou neustále pod dohledem.
- Tento spotřebič smí používat děti starší 8 let a osoby se sníženými fyzickými, sensorickými nebo mentálními schopnostmi nebo bez dostatečných zkušeností, pokud jsou pod dohledem a byly poučeny o použití spotřebiče a možném riziku.
- Nedovolte dětem hrát si se spotřebičem.
- Čištění a údržbu nesmí provádět děti bez dohledu.

UPOZORNĚNÍ: Vaření na desce s tuky a oleji bez dohledu je nebezpečné a může způsobit požár.

- NIKDY se nepokoušejte uhasit plamen vodou, vypněte spotřebič a poté překryjte plamen pokličkou nebo protipožární přikrývkou.

UPOZORNĚNÍ: Pokud je povrch varné desky prasklý, spotřebič vypněte, abyste zabránili riziku zasažení elektrickým proudem.

- K čištění nepoužívejte vysokotlaké parní čističe.
- Nečistoty z krytu odstraňte před otevřením.
- Varnou desku nechte před zavřením krytu vychladnout.
- Spotřebič nesmíte ovládat pomocí externího časovače nebo samostatného dálkového ovládání.
- Odpojovací zařízení musí být včleněno do napájení v souladu s platnými předpisy.
- Pokud je poškozený přírodní kabel, musíte jej vyměnit za speciální kabel dostupný u výrobce nebo servisního technika.

UPOZORNĚNÍ: abyste zabránili nebezpečí z neúmyslného resetování tepelné pojistky, tento spotřebič nesmíte napájet přes externí spínací zařízení, jako je časovač, nebo připojovat k obvodu, který se pravidelně zapíná a vypíná elektrikářskou službou.

- Tento spotřebič musí být instalován v souladu s platnými předpisy a používat na dobře větraném místě. Před instalací a použitím spotřebiče si přečtěte pokyny k použití.

• "Tyto pokyny platí pouze v případě, pokud je symbol země uvedený na spotřebiči. Pokud není, je nutné prostudovat si technické instrukce, týkající se příslušných změn spotřebiče podle dané země".

• "Před instalací se ujistěte, zda místní napájecí podmínky (typ plynu a tlak plynu) a nastavení spotřebiče odpovídají";

• "Podmínky nastavení tohoto spotřebiče jsou uvedeny na výrobním štítku";

• "Tento spotřebič není připojený k systému odvodu spalin. Musí být instalován a připojován v souladu s platnými instalačními předpisy. Zvyšte pozornost na příslušné požadavky týkající se ventilace".

• "Použití plynových varných spotřebičů způsobuje tvorbu tepla a vlhkosti v místnosti, kde je spotřebič instalován. Ujistěte se, zda je kuchyň dobře větraná: udržujte přirozené větrací otvory volné nebo instalujte mechanické větrací zařízení (odsavač par). Dlouhodobé intenzivní použití spotřebiče může vyžadovat další větrání, například otevření dveří nebo okna, nebo efektivnější větrání, například zvýšením úrovně mechanické ventilace".

UPOZORNĚNÍ: Riziko požáru: neskladujte žádné předměty na varné desce.

1. POKYNY PRO INSTALATÉRA

INSTALACE DOMÁCÍCH SPOTŘEBIČŮ MŮŽE BÝT SLOŽITÁ OPERACE, KTERÁ, POKUD NENÍ PROVEDENA SPRÁVNĚ, MŮŽE VÁŽNĚ OHROZIT BEZPEČNOST UŽIVATELE. Z TOHOTO DŮVODU POŽÁDEJTE O INSTALACI KVALIFIKOVANÉHO SERVISNÍHO TECHNIKA, KTERÝ INSTALACI PROVEDE PODLE PLATNÝCH PŘEDPISŮ. V PŘÍPADĚ NEOPRÁVNĚNÉ INSTALACE VÝROBCE NENESE ŽÁDNOU ODPOVĚDNOST ZA TECHNICKÉ ZÁVADY VÝROBKU, KTERÉ MOHOU VÉST KE POŠKOZENÍ VÝROBKU NEBO ZRANĚNÍ OSOB.

1.1 VESTAVBA

Varnou desku lze instalovat do pracovní desky, která je z teple odolného materiálu do 100°C a má tloušťku 25-45 mm. Rozměry výřezu v pracovní desce jsou na *obrázku 2*.

Pokud je varná deska připevněná k nábytku na kterékoli straně, vzdálenost mezi varnou deskou a nábytkem musí být nejméně 15 cm (*viz obrázek 4*); zatímco vzdálenost mezi varnou deskou a zadní stěnou musí být nejméně 5,5 cm.

Vzdálenost mezi varnou deskou a spotřebičem nad ní (např. odsavač par) musí být nejméně 70 cm (*obrázek 4*).

Pokud není volný prostor mezi varnou deskou a skříňkou pod ní, je nutné instalovat vhodné mezidno (dřevěné nebo z podobného materiálu) (*obrázek 3*).

Důležité - Obrázek 1 znázorňuje aplikaci těsnění.

Varná deska se upevňuje pomocí dodaných upevňovacích svorek, pomocí otvorů ve spodní části spotřebiče.

Pokud je 60 cm varná deska nad troubou, která není vybavená chladičím ventilátorem, doporučujeme udělat větrací otvory v nábytku pro zajištění správné ventilace.

Velikost otvorů musí být nejméně 300 cm² a umístění podle *obrázku 5*.

2.1. PŘIPOJENÍ K ELEKTRICKÉ SÍTI

Zkontrolujte data na výrobním štítku, na vnější straně přístroje, pro kontrolu, zda napětí odpovídá napětí elektrické sítě. Před připojením zkontrolujte uzemnění. Tento spotřebič musí být uzemněný. Pokud tuto podmínku nesplníte, výrobce nenesou žádnou odpovědnost za poškození spotřebiče nebo úrazy osob. Pokud přívodní kabel není vybavený zástrčkou, připojte vhodnou zástrčku podle údajů na výrobním štítku.

Uzemňovací systém je barevně označený žlutozelenou. Zástrčka musí zůstat i po instalaci snadno přístupná.

Pokud je varná deska připojena přímo k elektrické síti, musíte instalovat odpojovací zařízení. Pokud se poškodí přívodní kabel, musí jej vyměnit kvalifikovaný servisní technik, aby se zabránilo možnému nebezpečí.

Uzemňovací vodič (žlutozelený) musí být nejméně o 10 mm delší než živý a neutrální vodič. Použijte vhodný kabel podle parametrů výkonu trouby. Zkontrolujte výrobní štítek a ujistěte se, zda je přívodní kabel typu 3x0.75 mm² H05RR-F.

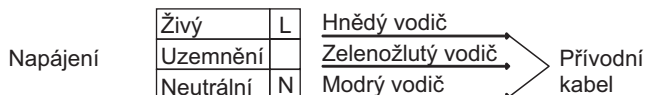

Odpojovací zařízení musí být včleněno do napájení v souladu s platnými předpisy.

Pokud spotřebič není vybaven přívodním kabelem se zástrčkou, nebo jiným typem odpojovacího zařízení nabízejícím odstup kontaktu v odpojeném stavu podle požadavků proti přepětí III kategorie, musíte uskutečnit toto připojení podle platných směrnic.

2.2. 4 VARNÉ ZÓNY

Tyto desky jsou dodávány bez kabelu. Pro připojení, typ kabelu a úsek uvedený v tabulce.

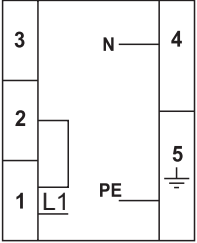
	Jednofáze 220-240 V~
KABEL	3 G 2.5 mm ²
KABEL	H05VV-F
	
L1 : Fáze	
Zkrat 1-2	
4- Neutrální	
PE- Uzemnění	

3. POUŽITÍ VARNÉ DESKY

Tento spotřebič se musí používat pouze k účelům, pro které byl navržený a to pro vaření v domácnosti. Jakékoli jiné použití je nesprávné a může být nebezpečné. Výrobce nenesou žádnou odpovědnost za poškození vyplývající z nesprávného použití tohoto spotřebiče.

3.1. POUŽITÍ ELEKTRICKÝCH PLOTEN

Otočte voličem do pozice požadované teploty.

Rozsvítí se kontrolka příslušné plotny a plotna se začne zahřívát. Po skončení vaření otočte voličem zpět do pozice „O.“ (*Obrázek 6*). Nenechávejte varnou plotnu zapnutou bez nádobí. Průměr plotny a použitého nádobí je velmi důležitý. Maximální průměr dna je 14 cm a dno musí být rovné.

Při prvním použití nechte plotnu zahřát po dobu 5 minut, než na ní postavíte nádobí. To umožní vytvrdnutí povrchu vypálením.

K čištění horké plotny použijte vlhkou utěrku a čisticí prostředek. Neodstraňujte zbytky pokrmů z plotny pomocí nože ani jiných ostrých předmětů.

Po čištění zapněte plotnu na několik sekund k vysušení. Nenechávejte ji však zapnutou dlouhou dobu.

Pozice	Výkon (Watty)	Výkon (Watty)	Popis
0	0	0	Vypnutá
1	100 W	135 W	Ohřev
2	180 W	220 W	Vaření na nízké teplotě
3	250 W	300 W	Vaření na nízké teplotě
4	500 W	850 W	Vaření, pečení
5	750 W	1150 W	Vaření, pečení
6	1000 W	1500 W	Vaření, pečení

Vhodnost varného nádobí (Obrázek 7)

Mějte na paměti, že větší pánve mají větší ohřevný povrch.

To umožňuje rychlejší přípravu než u nádobí s menším průměrem dna. Vždy používejte velikosti nádobí vhodné k množství připravovaného pokrmu. Pro zabránění stříkání nepoužívejte příliš malé nádobí, zejména pro pokrmy s velkým množstvím tekutin.

Pokud používáte nadměrně velké nádobí pro rychle připravované pokrmy, omáčky a šťáva se přilepí a zbytky mohou zůstat na dně nádobí.

Uzavřené nádoby a pečicí plechy nebo formy se doporučují pro přípravu cukroví. Vytečený cukr a šťáva z otevřené nádoby se může přilepit na povrch plotny a je obtížné jej odstranit.

Toto je zejména důležité pro nádobí používané pro pečení nebo tlakové vaření při vysoké teplotě.

Nenechávejte plotny bez nádobí ani prázdné nádobí na plotně.

Zkontrolujte vhodnost nádobí s ohledem na následující požadavky;

Musí být těžké.

Musí zcela zakrývat povrch plotny; mohou být o něco větší, nikoli menší. Dno nádoby musí být rovné.

• Pro nejlepší použití elektrických varných ploten a k minimalizaci spotřeby elektrické energie používejte pouze nádobí s hladkým rovným dnem. Velikost nádobí musí být shodná s průměrem varné plotny, nikdy menší. Dno nádoby musí být suché. Na plotně nenechávejte prázdné nádoby a plotny nepoužívejte bez nádobí.

4. ÚDRŽBA A ČIŠTĚNÍ

Před čištěním varné desky se ujistěte, zda dostatečně vychladla. Odpojte zástrčku od elektrické zásuvky nebo vypněte jistič.

Čištění a údržbu nesmí provádět děti bez dohledu.

K čištění nepoužívejte drsné, korosivní prostředky, bělidla, nebo kyseliny. Vyhněte se jakýkoli kyselinám (citronová šťáva, ocet, apod.) Na smaltovaném nebo nerezovém povrchu.

Pokud čistíte smaltovaný, lakovaný nebo chrómový povrch, použijte roztok saponátu a vody. Pro nerezovou ocel používejte vhodný čistící prostředek.

Hořáky můžete čistit vodou se saponátem. K obnovení původního lesku použijte čistič na nerezovou ocel. Po vyčištění nechte hořáky vysušit a vraťte na své místo.

Je důležité nasadit hořáky správně.

5. SERVIS

Dříve než zavoláte servis, zkontrolujte následující:

- je připojená zástrčka k síťové zásuvce;
- není problém v připojce plynu.

Pokud nelze závadu odstranit: vypněte spotřebič, nedemontujte jej a kontaktujte autorizované servisní středisko.

6. OCHRANA ŽIVOTNÍHO PROSTŘEDÍ



Tento spotřebič je označený v souladu s Evropskou směrnicí 2002/96/EC o likvidaci starých elektrických a elektronických spotřebičích (WEEE). Zajištěním správné likvidace spotřebiče pomáháte chránit před možnými negativními dopady na životní prostředí a lidské zdraví, které může být ovlivněné nesprávnou likvidací spotřebiče.

Symbol na výrobku označuje, že tento výrobek nesmí být likvidován společně s běžným domovním odpadem. Musíte jej odnést na sběrné místo nebo do recyklačního střediska k recyklaci elektrických a elektronických zařízení.

Likvidace musí být provedena v souladu s ohledem na životní prostředí.

Pro podrobnější informace o likvidaci a recyklaci tohoto spotřebiče kontaktujte místní zprávu, vašeho prodejce nebo recyklační středisko.

Prohlášení o shodě: Tento spotřebič přicházející do kontaktu s potravinami vyhovuje předpisům směrnice EEC 89/109.



Spotřebič vyhovuje Evropské směrnici 2006/95/EC a 2004/108/EC a následným změnám.

Výrobce nenese žádnou odpovědnost za nepředností vyplývající z tisku nebo překladu v tomto návodu. Vyhrazujeme si právo na změny výrobku, včetně bodů o spotřebě, bez předchozího upozornění, které nemají vliv na funkčnost nebo bezpečnost výrobku.

Tabulka 1

Vestavné varné desky	
Hořák	1 4E
Typ / reference	S60 / HBGS
Elektrických Ploten (R 2000W)	1
Elektrických Ploten (1500W)	1
Elektrických Ploten (1000W)	1
Elektrických Ploten (R 1500W)	1
Instalační třída	3
Napětí/frekvence V / Hz	220-240 V / 50-60 Hz
Příkon	6000 W
Rozměry spotřebiče	585 x 510

Tento spotřebič je navržený pro nekomerční použití v domácnosti.

WARNUNG: Das Gerät und die zugänglichen Teile des Gerätes werden während des Betriebs heiß. Das Berühren der heißen Geräteteile sollte vermieden werden.

- Kinder unter 8 Jahren sollten ohne Aufsicht nicht in die Nähe des Gerätes gelassen werden.
- Dieses Gerät ist nicht bestimmt zum Gebrauch durch Personen (einschließlich Kindern) mit beeinträchtigten körperlichen, sensorischen oder geistigen Fähigkeiten oder durch Personen, die keine entsprechenden Erfahrungen oder Kenntnisse besitzen, es sei denn, sie werden beaufsichtigt oder angewiesen durch eine Person, die für ihre Sicherheit verantwortlich ist.
- Kinder dürfen nicht mit dem Gerät spielen.
- Die Reinigung und Wartung des Gerätes darf nicht durch Kinder ohne Aufsicht durchgeführt werden.

WARNUNG: unbeaufsichtigtes Kochen auf dem Herd mit Fett oder Öl kann gefährlich sein und Feuerentstehung verursachen.

- Versuchen Sie NIEMALS das Feuer mit Wasser zu löschen; schalten Sie den Herd aus und bedecken sie die Flamme mit z.B. einem Deckel oder einer Feuerlöschdecke.

WARNUNG: FEUERGEFAHR - Bewahren Sie keine Gegenstände auf der Herdoberfläche auf.

WARNUNG: ist die Herdoberfläche beschädigt, schalten Sie das Gerät aus, um einen Stromschlag zu vermeiden.

- Nutzen Sie kein Dampfreinigungsgerät zur Reinigung des Ofens.
- Jegliche verschüttete Lebensmittel sollten vom Deckel entfernt werden, bevor Sie diesen öffnen.
- Die Herdoberfläche sollte erst abkühlen, bevor Sie den Deckel schließen.
- Das Gerät sollte nicht durch einen externen Timer oder eine Fernbedienung gesteuert werden.
- Die Abschaltung muss mit einer festen Verdrahtung im Einklang mit den Verkabelungsregeln durchgeführt werden.
- Ist das Gerätekabel beschädigt, muss es durch ein spezielles Kabel ersetzt werden, welches beim Kundendienst/Hersteller erhältlich ist.

ACHTUNG: Um elektrische Schläge durch unbeabsichtigtes Zurückstellen des Wärmerelais zu vermeiden, sollte das Gerät nicht über eine externe Schalteinrichtung versorgt werden, wie beispielsweise ein Timer oder einem Stromkreislauf, der regelmäßig ausgeschaltet wird.

- Das Gerät sollte gemäß den Installationsanweisungen installiert werden und genügend Belüftung gewährleistet werden. Lesen Sie bitte die Anweisungen, bevor Sie das Gerät installieren.

• "Diese Anleitung ist nur gültig, wenn das entsprechende Landessymbol auf dem Gerät zu finden ist. Wenn das Symbol nicht auf dem Gerät angebracht ist, ist es notwendig, die technischen Anweisungen, welche die notwendigen Anweisungen zur Änderung des Gerätes an die Einsatzbedingungen des jeweiligen Landes beinhalten, zu beachten".

- Vor der Installation vergewissern Sie sich, dass die örtliche Bedingungen (Art des Gases und Gasdruck) und die Anpassung des Gerätes kompatibel sind»

• Die Einstellung für dieses Gerät sind auf dem Etikett (oder Typenschild) angegeben"

- "Dieses Gerät nicht in die Nähe von leicht entflammaren Materialien positionieren. Es soll gemäß den geltenden Installationsvorschriften montiert und angeschlossen werden. Besonderes Augenmerk sollte auf die Anforderungen hinsichtlich der Belüftung gelegt werden."

• «Der Einsatz eines Gaskochgerätes erzeugt Wärme und Feuchtigkeit in dem Raum, in dem es installiert ist. Vergewissern Sie sich, dass die Küche gut belüftet ist. Halten Sie die Belüftungsschlitze geöffnet oder installieren Sie eine mechanische Lüftungseinrichtung (mechanische Dunstabzugshaube). Längere intensive Nutzung des Gerätes kann eine zusätzliche Belüftung erfordern, z. B. Öffnen eines Fensters oder die Erhöhung der mechanischen Belüftung, falls vorhanden."

1. INSTALLATIONSANWEISUNG

Die Installation eines Haushaltsgeräts kann unter Umständen eine komplexe Arbeit sein; wenn diese nicht korrekt ausgeführt wird, könnte es zu schweren Beeinträchtigungen der Sicherheit des Benutzers kommen. Das ist der Grund, warum sie von einem qualifizierten Fachmann unter Einhaltung der geltenden technischen Regeln durchgeführt werden soll. Falls diese Empfehlung nicht beachtet und die Installation des Gerätes durch eine nicht qualifizierte Person durchgeführt werden sollte, lehnt der Hersteller jede Verantwortung für eventuelle technische Fehler des Produktes ab, gleichviel, ob es zu Schäden an Personen oder Sachen führt.

1.1. EINBAU

Die Arbeitsplatte, in der diese Kochmulde eingebaut werden soll, kann aus beliebigem Material sein, vorausgesetzt, es ist hitzebeständig und kann eine Temperatur von 100°C aushalten. Die Arbeitsplatte kann zwischen 25 und 40 mm dick sein. Die Einbaumaße entnehmen Sie bitte der Abb. 2.

Falls an einer Seite der Kochmulde die Wand eines Möbels ist, muss der Abstand der Mulde zur Möbelwand mindestens 15 cm betragen (s. Abb. 4). Zwischen Küchenwand und Mulde muss ein Abstand von mindestens 5,5 cm eingehalten werden. Der Abstand zwischen der Kochmulde und einem eventuell darüber befindlichen Element (z.B. Dunstabzugshaube) muss mindestens 70 cm betragen (s. Abb. 4). Wenn unter der Kochmulde ein zugängliches Möbelteil vorhanden ist, muss zwischen der Kochmulde und der unteren Möbelnische eine Trennplatte aus isolierendem, hitzebeständigem Material (Holzplatte o.Ä.) dazwischen gebaut werden (s. Abb. 3).

Wichtig: Entnehmen Sie der Abb. 1, wie die Dichtungstreifen angebracht werden müssen.

Die Befestigung an das Möbel erfolgt mit Fixierbügel, die als Zubehör zur Mulde mitgeliefert werden. Am Geräteboden sind die Bohrungen zum Verschrauben der Fixierbügel bereits vorhanden.

Falls unter der Kochmulde (60 cm) ein Backofen ohne Kühlungsventilator installiert sein sollte, müssen in der Einbaunische Öffnungen angebracht werden, damit die Luftzirkulation gewährleistet ist. Diese Öffnungen müssen eine freie Oberfläche von mindestens 300 cm² gewährleisten, verteilt wie in der Abb. 5 gezeigt. Das Gerät sollte nicht durch einen externen Timer oder eine Fernbedienung gesteuert werden.

2.1. ELEKTRISCHER ANSCHLUSS

Überprüfen Sie die auf dem Matrikelschild angegebenen Daten. Das Matrikelschild befindet sich auf der unteren Seite des Gerätegehäuses. Notieren Sie alle Daten wie Matrikel- und Seriennummer am besten direkt auf dem Deckblatt der Bedienungsanleitung, da diese Angaben in einem eventuellen Servicefall vom Kundendienst benötigt werden. Überprüfen Sie, dass die Netzspannung und die Leistung für den Betrieb des Gerätes geeignet sind.

Vor dem elektrischen Anschluss ist die einwandfreie Erdung der elektrischen Hausinstallation zu prüfen. Die Erdung des Gerätes ist gesetzlich vorgeschrieben. Der Hersteller weist jede Verantwortung für Sach- oder Personenschäden zurück, die auf fehlende bzw. mangelhafte Erdung zurückzuführen sind. Bei den Modellen, die ohne Stecker geliefert werden, ist ein genormter Stecker an das Kabel zu montieren, welcher für die auf das Matrikelschild angegebene Belastung geeignet ist. Der Erdleiter ist durch das gelb-grüne Kabel gekennzeichnet. Der Stecker muss in jedem Fall zugänglich sein.

Soll das Gerät an einer festen Anschlussdose angeschlossen werden, ist zwischen dem Gerät und dem Versorgungsnetz eine der Last entsprechende, genormte Abschaltvorrichtung einzubauen.

Sollte das Netzkabel beschädigt sein, muss dieser durch einen qualifizierten Fachmann ausgewechselt werden.

Der gelb-grüne Erdleiter muss mindestens 10 mm länger sein als die Phasenleiter. Der Querschnitt der Kabel muss der Leistung der Kochmulde entsprechen (s. Matrikelschild). Benutzen Sie ausschließlich ein Netzkabel des Typs 3x0.75 mm² H05RR-F.



Um das Gerät direkt an das Stromnetz anzuschließen, beachten Sie bei der Verkabelung die elektronischen Vorschriften sowie die Bedingungen eines Überspannungsschutz Klasse 3.

Um das Gerät direkt an das Stromnetz anzuschließen, beachten Sie bei der Verkabelung die elektronischen Vorschriften sowie die Bedingungen eines Überspannungsschutz Klasse 3.

2.2. 4 HEIZPLATTEN

Diese Kochfelder werden ohne Kabel ausgeliefert. Für Verbindung, Kabeltyp und Abschnitt wie auf der Tafel beschrieben

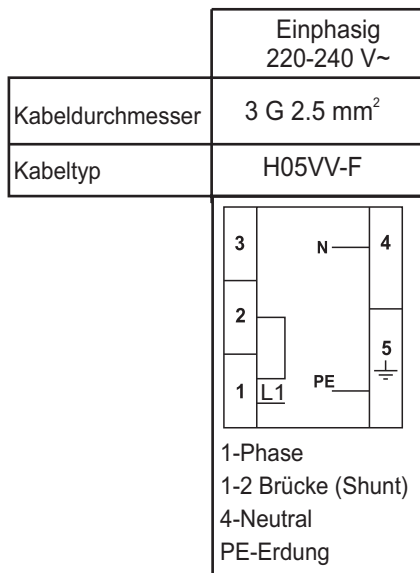

3. BEDIENUNGSANLEITUNG

Dieses Gerät ist ausschließlich für den Gebrauch gedacht, Speisen zuzubereiten. Jede andere Verwendung wäre zweckentfremdend und gegebenenfalls gefährlich. Der Hersteller kann für eventuelle Schäden, die auf einen ungeeigneten, fehlerhaften und unvernünftigen Einsatz zurückzuführen sind, nicht haftbar gemacht werden.

3.1. BENUTZUNG DER ELEKTRISCHEN KOCHPLATTEN

Drehen Sie bitte den Knopf, um die gewünschte Temperatur der Kochplatte einzustellen. Das Anzeigelicht beginnt zu leuchten und die Kochplatte wird heiß.

Nachdem der Kochvorgang beendet ist, drehen Sie bitte den Knopf wieder auf die Position "0" (Abbildung 6). Lassen Sie die Kochplatte auf keinem Fall in eingeschalteter Position, wenn kein Kochgeschirr darauf steht. Der Durchmesser und die untere Form des Kochgeschirrs, welches Sie benutzen, sind wichtig. Der maximale Durchmesser des Kochgeschirrs sollte 14 cm sein.

Die untere Form sollte eben sein. Bei der ersten Benutzung warten Sie bitte 5 Minuten nachdem Sie die Kochplatte eingeschaltet haben, bevor Sie dann ein Kochgeschirr darauf stellen. Durch die erste Erhitzung härten die Kochplatten vollständig aus.

Zur Säuberung der Kochplatte benutzen Sie bitte ein feuchtes Tuch und ein Putzmittel. Entfernen Sie auf keinem Fall Lebensmittlrückstände mit einem Messer oder mit anderen harten, scharfen Gegenständen von der Kochplatte.

Nach dem Putzen schalten Sie bitte die Kochplatte ein paar Sekunden ein, damit sie dadurch trocknet. Bitte beachten Sie dabei, dass die Kochplatte niemals länger als ein paar Sekunden eingeschaltet werden darf, wenn kein Kochgeschirr darauf steht.

Position	Leistung (Watt)	Leistung (Watt)	Erläuterung
0	0	0	Ausgeschaltet
1	100 W	135 W	Erwärmung
2	180 W	220 W	Kochen in niedriger Temperatur
3	250 W	300 W	Kochen in niedriger Temperatur
4	500 W	850 W	Kochen, Braten, Garen
5	750 W	1150 W	Kochen, Braten, Garen
6	1000 W	1500 W	Kochen, Braten, Garen

Geeignetes Kochgeschirr (Abbildung 7)

Denken Sie bitte daran, dass größeres Kochgeschirr größere Flächen hat, die erwärmt werden.

Das führt im Vergleich zu Kochgeschirr mit kleineren Flächen dazu, dass Lebensmittel schneller zubereitet werden können.

Verwenden Sie bitte immer nur diejenige Kochgeschirrgröße, die angesichts der zuzubereitenden Lebensmittel als erforderlich erscheint. Um Spritzer zu vermeiden, sollten Sie kein allzu kleines Kochgeschirr benutzen. Besonders bei Lebensmittel mit großen Flüssigkeitsanteilen. Wenn Sie großes Kochgeschirr für schnell zubereitbare Lebensmittel verwenden, können z.B. Soßen und Flüssigkeiten anbrennen und deren Rückstände im Kochgeschirr bleiben.

Zur Zubereitung von Desserts empfehlen wir Kochgeschirr mit Deckel und Backofenbleche bzw. Kuchenformen. Aus einem Kochgeschirr ohne Deckel können Zucker und Säfte herausspritzen, wobei diese dann auf der Kochoberfläche kleben bleiben, einbrennen können und schwer zu entfernen sind.

Das ist vor allem bei Kochgeschirr zu beachten, mit dem bei hohen Temperaturen z.B. Braten zubereitet werden. Auch während des Kochens unter hohem Druck sollten Sie unserer Empfehlung folge leisten.

Lassen Sie Kochplatten bitte nicht unbeaufsichtigt eingeschaltet, wenn kein Kochgeschirr darauf steht oder wenn nur ein leeres Kochgeschirr darauf steht.

Kontrollieren Sie bitte die Eignung des Kochgeschirrs unter Berücksichtigung der folgenden Kriterien:

Das Kochgeschirr muss schwer sein.

Das Kochgeschirr muss die Wärmefläche vollständig bedecken. Achten Sie unbedingt darauf, dass der Durchmesser des Kochgeschirrs nicht kleiner ist als die Kochplatte. Der Topfboden muss gerade sein und eben auf der Kochplatte stehen. Zur bestmöglichen Um den Energieverbrauch zu minimieren, verwenden Sie bitte nur solches Kochgeschirr, das eine ebene untere Fläche hat.. Die untere Seite des Kochgeschirrs sollte trocken sein, wobei Spritzer vermieden werden müssen. Leeres Kochgeschirr darf auf der Platte nicht stehen gelassen werden. Die Kochplatten dürfen nicht eingeschaltet werden, wenn kein Kochgeschirr darauf steht.

4. WARTUNG UND REINIGUNG

Vor jedem Vorgang zur Reinigung des Gerätes schalten Sie den Strom durch Ziehen des Steckers aus der Steckdose oder durch Ausschalten der Haussicherung ab. Bevor Sie das Gerät reinigen, warten Sie, bis es vollständig abgekühlt ist.

Kinder dürfen nicht mit dem Gerät spielen.

Verwenden Sie bitte niemals scheuernde oder korrosive Reinigungsmittel, auch kleine Bleichmittel oder Säuren. Achten Sie darauf, dass keine säurehaltigen bzw. ätzenden Substanzen (Zitronensäure, Essig, o.Ä.) auf die emaillierten bzw. lackierten Flächen bleiben.

Reinigen Sie die emaillierten, verchromten oder lackierten Teile mit lauwarmem Seifenwasser oder mit nicht scheuernden Flüssigmitteln. Für die Edelstahlteile verwenden Sie bitte die handelsüblichen Mittel zur Pflege von Edelstahl.

Reinigen Sie die Gasbrenner mit Seifenwasser. Um den ursprünglichen Glanz zu bewahren, verwenden Sie einen handelsüblichen Spezialreiniger für Aluminiumlegierungen. Nach der Reinigung sind die Brenner sorgfältig zu trocken, bevor sie wieder aufgesetzt werden.

Kontrollieren Sie bitte unbedingt, dass die Brenner wieder richtig aufliegen, da eine fehlerhafte Montage der Brenner zur mangelhaften Verbrennung des Gases führen kann.

5. TECHNISCHER KUNDENDIENST

Sollte Ihr Gerät einmal nicht ordnungsgemäß funktionieren, kontrollieren Sie bitte folgendes, bevor Sie den technischen Kundendienst rufen:

- überprüfen Sie, dass das Gerät stromversorgt ist
- überprüfen Sie, dass die Gaszufuhr in Ordnung ist. Sollte die Ursache für die Funktionsstörung nicht ermittelt werden können, trennen Sie das Gerät vom Stromnetz und rufen Sie den Kundendienst. Unternehmen Sie nichts auf eigene Faust!

6. UMWELTGERECHTE ENTSORGUNG



Dieses Gerät ist entsprechend der EU-Richtlinie 2002/96/CE über Elektro- und Elektronik-Altgeräte (WEEE) gekennzeichnet. Bitte sorgen Sie dafür, dass das Gerät ordnungsgemäß entsorgt wird, damit mögliche negative Auswirkungen auf die Umwelt und die Gesundheit vermieden werden, die bei einer unsachgemäßen Entsorgung des Altgerätes entstehen könnten.

Das Symbol auf dem Produkt bedeutet, dass dieses Gerät nicht in den normalen Haushaltsmüll gehört, sondern an die nächste Entsorgungsstelle für Elektro- und Elektronik-Altgeräte abgegeben werden muss.

Die Entsorgung muss im Einklang mit den geltenden Umweltrichtlinien für die Abfallentsorgung erfolgen.

Für nähere Informationen über die Entsorgung, Wiederverwertung und Recycling dieses Produktes wenden Sie sich bitte an Ihre kommunalen Einrichtungen (Umweltamt) oder an die Abfallentsorgungsgesellschaft Ihrer Stadt oder an Ihren Händler.

Konformitätserklärung: Dieses Gerät entspricht in den Teilen, die mit Lebensmitteln in Berührung kommen, den Vorgaben der Europäischen Richtlinie EEC 89/109.

CE Das Gerät entspricht den Europäischen Richtlinien 2006/95/EC, 2004/108/EC und deren nachfolgenden Änderungen.

Der Hersteller übernimmt keine Haftung für eventuelle Fehler, die durch den Druck, die Transkription oder Übersetzung dieser Broschüre entstanden sein könnten, ab. Wir behalten uns das Recht vor, technische Änderungen im Interesse der Konsumenten an den Produkten vorzunehmen, ohne die Sicherheitseigenschaften oder die Funktion der Geräte zu verändern.

Tabelle 1

EINBAUKOCHMULDE	
Brenner	1 4E
Typ / Bezeichnung	S60 / HBGS
Elektrischen kochplate (R 2000W)	1
Elektrischen kochplate(1500W)	1
Elektrischen kochplate(1000W)	1
Elektrischen kochplate (R 1500W)	1
Installationsklasse	3
Spannung / Frequenz V / Hz	220-240 V / 50-60 Hz
Gesamtanschlusswert	6000 W
Gerätemaße	585 x 510

Dieses Gerät ist für die nichtprofessionelle Benutzung, d.h. Für Haushaltsnutzung, vorgesehen

INSTRUCCIONES PARA UN USO SEGURO

ADVERTENCIA: El aparato y sus componentes accesibles se calientan durante el uso. Se debe tener cuidado de no tocar los elementos calefactores.

- Los niños menores de 8 años deben permanecer alejados o supervisados de forma continuada por una persona adulta.
- Este aparato puede ser usado por niños mayores de 8 años y personas con capacidades físicas, sensoriales o mentales reducidas o falta de experiencia y conocimiento siempre y cuando hayan sido supervisadas o instruidas sobre el uso del aparato de forma segura y del conocimiento de los riesgos que comporta.
- Los niños no deben jugar con el aparato.
- La limpieza y el mantenimiento que debe realizar el usuario no será realizada por niños sin supervisión.

ADVERTENCIA: Desatender cocinas, utilizando grasas o aceites, es peligroso y puede ocasionar un incendio.

- **NUNCA** trate de apagar un incendio con agua, apague el aparato y cubra la llama con una tapa o manta ignífuga.

ADVERTENCIA: Peligro de incendio: no almacene artículos en las superficies de cocción.

ADVERTENCIA: Si la superficie está agrietada, apague el aparato para evitar la posibilidad de una descarga eléctrica.

- No utilice limpiadores de vapor para la limpieza del aparato.
 - Elimine cualquier tipo de derrame de la tapa antes de abrirlo.
- se debe enfriar la superficie de la placa antes de cerrar la tapa.
- El aparato no está ideado para ser utilizado mediante un temporizador externo o un sistema de control remoto independiente.
 - Los medios de desconexión deben ser incorporados en el cableado fijo en conformidad con las reglas del cableado.

las instrucciones indicarán el tipo de cable a utilizar, teniendo en cuenta la temperatura de la parte posterior del aparato.

- Si el cable de alimentación está dañado, se debe sustituir por un cable o conjunto especial suministrado por el fabricante o el servicio técnico.

PRECAUCIÓN: Con el fin de evitar peligros derivados de alteraciones en el suministro energético, este aparato no debe ser suministrado a través de un dispositivo de conmutación externo, como un temporizador, o conectado a un circuito que sea encendido y apagado frecuentemente por los servicios públicos.

- “Este aparato debe ser instalado según normativa vigente y utilizado en un espacio lo suficientemente ventilado. Lea las instrucciones antes de instalar o de utilizar este aparato.”
- “Estas instrucciones son válidas únicamente si aparece en símbolo del país en el aparato. Si no aparece el símbolo en el aparato, es necesario referirse a las instrucciones técnicas que proporcionarán las instrucciones necesarias referentes sobre la modificación del aparato según las condiciones de uso del país.”
- “Antes de la instalación, asegúrese de que las condiciones de distribución locales (naturaleza del gas y presión) y el ajuste del aparato son compatibles”
- “Las condiciones de ajuste para este aparato están indicadas en la etiqueta (o placa de datos)”.
- “Este aparato no está conectado a un dispositivo de evacuación de productos de combustión. Deberá ser instalado y conectado conforme a la normativa de instalación actual. Se deberá prestar especial atención a los requerimientos sobre ventilación”
- “El uso de un aparato de cocción a gas resulta de la producción de calor y humedad del lugar donde está instalado. Asegúrese de que la cocina está bien ventilada: mantenga abierto los conductos de ventilación o instale un sistema de ventilación mecánico (campana extractora mecánica). Un uso intensivo prolongado puede requerir ventilación adicional, por ejemplo, de la apertura de una ventana, o de una ventilación más efectiva, incrementando el nivel de ventilación mecánica presente”

1. INSTRUCCIONES PARA EL INSTALADOR

LA INSTALACIÓN DE UN ELECTRODOMÉSTICO PUEDE SER UNA OPERACIÓN QUE PUEDE AFECTAR GRAVEMENTE A LA SEGURIDAD DEL USUARIO SI NO SE REALIZA ADECUADAMENTE. POR ELLO ES UNA TAREA QUE HA DE REALIZAR UNA PERSONA AUTORIZADA Y CUALIFICADA QUE PUEDA HACER LA INSTALACIÓN DE ACUERDO CON LA NORMATIVA TÉCNICA EN VIGOR. EN CASO DE DESATENDER ESTA ADVERTENCIA Y QUE QUIEN REALICE LA INSTALACIÓN NO SEA UNA PERSONA CUALIFICADA, EL FABRICANTE NO ASUME RESPONSABILIDAD ALGUNA POR POSIBLES FALLOS TÉCNICOS DEL PRODUCTO DERIVEN O NO EN DAÑOS MATERIALES O PERSONALES.

1.1. INTEGRACIÓN

La placa puede instalarse en cualquier superficie que sea resistente al calor a 100°C y cuyo grosor sea de entre 25 y 45 mm. Las dimensiones para el corte de la superficie y la inclusión de la placa se muestran en la Figura 2.

Si la placa se coloca entre dos armarios, la distancia entre la misma y el armario ha de ser de al menos 15 cm (véase Figura 4); mientras que la distancia entre la placa y la pared posterior tiene que ser de al menos 5,5 cm.

La distancia entre la placa y otra unidad o electrodoméstico que tenga encima (por ejemplo, el extractor) tiene que ser superior a 70 cm (Figura 4).

En caso de haber espacio entre la placa incrustada y la cavidad inferior, ha de colocarse una separación divisoria hecha de un material aislante (madera o similar) (Figura 3).

Importante el diagrama de la figura 1 muestra cómo ha de aplicarse el sellado.

La placa se encaja con las sujeciones proporcionadas utilizando los agujeros de la base de la unidad.

Si se coloca una placa de 60 cm encima de un horno que no disponga de un sistema de refrigeración por ventilador, se recomienda la creación de aperturas en el mueble en el que se vaya a colocar para garantizar una circulación correcta del aire.

La dimensión de estas aperturas ha de ser de al menos 30 cm² y han de hacerse como se muestra en la Figura 5.

2.1. CONEXIÓN ELÉCTRICA

Comprobar la placa informativa situada en la parte exterior de la unidad para asegurar que el voltaje de entrada es el adecuado.

Antes de la conexión compruebe la toma de tierra.

Por ley este electrodoméstico tiene que tener toma de tierra. En caso de no cumplirse ese requisito el Fabricante no se responsabiliza de daños personales o materiales. Si no se adjunta enchufe alguno conecte un enchufe adecuado con la carga indicada en la placa de información. El cable de la toma de tierra es verde/amarillo. El enchufe tiene que estar siempre accesible.

Cuando la Cocina se conecta directamente a la corriente eléctrica ha de instalarse también un cortacircuitos.

Si el cable está dañado le corresponde a una persona autorizada su sustitución para evitar posibles riesgos.

El cable de la toma de tierra (verde o amarillo) tiene que tener una longitud mínima de 10 mm más que los cables neutro y de corriente.

La sección del cable utilizada tiene que tener la dimensión correcta según la potencia que requiera la placa.

Compruébese la placa de información para información sobre suministro eléctrico y asegúrese de que el cable eléctrico es del tipo 3x075 mm² H05RR-F.

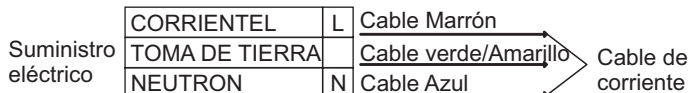

Los medios de desconexión deben ser incorporados en el cableado fijo en conformidad con las reglas del cableado.

Si una unidad no dispone de cable eléctrico y un enchufe, y no dispone de otros medios de desconexión de la red eléctrica como por ejemplo una separación de contacto de los polos que proporcione una desconexión total según las condiciones de sobrecarga de voltaje de la categoría III, las instrucciones han de indicar que han de incorporarse al cableado fijo medios de desconexión de acuerdo con las normas de cableado.

2.2. 4 PLACAS CALIENTES

Estas placas se entregan sin cable. Para la conexión, el tipo y la sección del cable están referidos en la tabla.

	Una Fase 220-240 V~	
CableSección	3 G 2.5 mm ²	
CableTipo	H05VV-F	
	1-Fase Paralelo 1-2 4-Neutral PE-Toma de tierra	

3. UTILIZACIÓN DE LA PLACA INSTRUCCIONES PARA EL USUARIO

La unidad sólo puede utilizarse para el fin para el que está diseñado, la cocina casera, y otros posibles utilizaciones se considerarán inadecuados y podrían ser peligrosos. El Fabricante declina toda responsabilidad por daños o pérdidas que puedan derivarse de una utilización inadecuada.

3.1 .USO DE LA COCINA DE LAS PLACAS ELÉCTRICAS

Gire el mando hasta la posición de potencia deseada de la zona a calentar. Se encenderá la luz correspondiente a la zona encendida y la placa comenzará a calentarse. Una vez acabada la cocción, gire el botón de nuevo a la posición de "0" (figura 6). No deje encendida la placa cuando no haya una cacerola encima.

Es muy importante tener en cuenta el diámetro y la base de la cacerola que vaya a usar. El diámetro máximo de la cacerola debe ser 14cm y la base debe ser plana. En el primer uso de la placa, es aconsejable encenderla durante 5 minutos sin ninguna cacerola. Esto hará que la placa se curte con el calentamiento. Para limpiar las placas use un paño mojado y jabón. No use ni cuchillos ni objetos afilados para quitar los restos de comida de los platos.

Después de limpiar las placas déjelas encendidas durante unos minutos sin ninguna cazuela para secar. Aparte de para esto, no se debe dejar encendida la placa sin nada encima.

Posición	Potencia(Wat)	Potencia(Wat)	Explicación
0	0	0	Apagado
1	100 W	135 W	Calentar
2	180 W	220 W	La cocción a baja temperatura
3	250 W	300 W	La cocción a baja temperatura
4	500 W	850 W	Cocción, tueste, ebullición
5	750 W	1150 W	Cocción, tueste, ebullición
6	1000 W	1500 W	Cocción, tueste, ebullición

La apropiación de las cacerolas: (Figura 7)

No olvide que las cacerolas con base más ancha tienen más superficie del calentamiento.

Con las cacerolas de base ancha se cocina más rápido.

Siempre utilice cacerolas adecuadas teniendo en cuenta la cantidad de comida que se quiera preparar. Para evitar las salpicaduras, especialmente en la preparación de comidas caldosas es aconsejable no utilizar cacerolas pequeñas.

Si se utiliza cacerolas grandes para cocinar comida rápidamente, se puede pegar toda la salsa en la superficie de la cazuela, y al sacarla a un plato, se quedaría incrustada y pegada.

Si se van a cocinar dulces, es recomendable utilizar cazuelas cerradas, bandejas de horno o moldes de tarta, ya que si no se tapan, la salpicadura del azúcar y los jugos podrían pegarse en la cocina lo que dificultaría su limpieza.

Esto es especialmente importante cuando se cocina con temperaturas muy altas. Controle la adecuación de las cacerolas con respecto los criterios indicados abajo:

Deben ser pesadas.

Deben cubrir completamente la superficie de las placas calientes; pueden ser un poco más grandes de la superficie pero no más pequeñas.

La base de la superficie debe ser completamente plana y con una buena fijación encima de la superficie de las placas de cocina.

• Esto es debido a que se minimiza el consumo de energía y se hace un mejor uso de las placas eléctricas. El tamaño de la cacerola debe ser casi igual al diámetro de la placa de la cocina, pero nunca más pequeña. La base de las cacerolas debe estar. Las cacerolas vacías no se deben dejar puestas en las placas encendidas.

4. MANTENIMIENTO Y LIMPIEZA

Antes de limpiar la placa ésta tiene que estar fría. Desenchúfese o (si está conectada directamente) desconéctese de la corriente.

La limpieza y el mantenimiento que debe realizar el usuario no será realizada por niños sin supervisión.

No utilice jamás detergentes abrasivos y corrosivos, lejía o ácidos. Evite los ácidos o sustancias parecidas (zumo de limón, vinagre, etc.) en las secciones lacadas, barnizadas o de acero inoxidable.

Para limpiar las zonas esmaltadas, barnizadas o cromadas utilícese agua templada con jabón o detergente no cáustico. Después de limpiarla séquense los quemadores y vuelvan a colocarse.

Es importante que los Quemadores se coloquen correctamente.

5. SERVICIO TÉCNICO

Antes de llamar al Servicio Técnico compruebe lo siguiente:

- que el enchufe está correctamente insertado y que el fusible funciona;
- que no hay problema con el suministro de gas.

Si no puede identificarse el fallo:

Desenchufe la placa no intente averiguarlo- llame al Servicio Técnico.

6. PROTECCIÓN DEL MEDIOAMBIENTE



Este electrodoméstico tiene la marca de cumplimiento de la Directiva Europea 2002/96/EC sobre Residuos de Aparatos Eléctricos y Electrónicos (RAEE). Asegurando un desguace correcto del aparato, usted puede ayudar a prevenir las consecuencias potenciales negativas para el medio ambiente y la salud de las personas.

El símbolo en el aparato, o en los documentos que lo acompañan, indica que el electrodoméstico no debe tratarse como residuo doméstico.

El aparato ha de depositarse en un centro de recogida para el reciclaje del equipo eléctrico y electrónico. Deshágase del electrodoméstico cumpliendo las normativas locales sobre eliminación de residuos.

Para más información sobre el tratamiento, recuperación y el reciclaje del electrodoméstico, póngase en contacto con la oficina local competente, el servicio de recogida de residuos domésticos o la tienda donde lo compró.

Declaración de cumplimiento: en este equipo, las piezas que se prevé que puedan estar en contacto con los alimentos, cumplen las regulaciones de la CEE indicadas en la directiva 89/109.

CE Electrodoméstico que cumple las Directivas europeas 2006/95/EC y 2004/108/EC y sus Correspondientes enmiendas.

El Fabricante no se responsabiliza de las posibles imprecisiones derivadas de la impresión o transcripción que se contengan en este libreto. Nos reservamos el derecho de realizar las modificaciones necesarias de los productos, incluidos los intereses de consumo, sin perjuicio de las características relacionadas con la seguridad o el funcionamiento.

Tabla 1

PLACAS INTEGRADAS	
Quemador	1
	4E
Tipo / referencia	S60 / HBGS
Placa Eléctrica (R 2000W)	1
Placa Eléctrica (1500W)	1
Placa Eléctrica (1000W)	1
Placa Eléctrica (R 1500W)	1
Clase de instalación	3
Voltaje / Frecuencia V / Hz	220-240 V / 50-60 Hz
Potencia de entrada	6000 W
Dimensión del producto	585 x 510

Este electrodoméstico está pensado para aquellos que no son profesionales, es decir, uso casero.

UWAGA: Podczas pracy urządzenie oraz jego elementy są gorące. Należy zachować ostrożność i nie dotykać gorących części.

- Dzieci w wieku do 8 lat nie mogą zbliżać się do urządzenia chyba że pozostają one pod ciągłym nadzorem.
- Dzieci w wieku powyżej 8 lat oraz osoby z ograniczeniami ruchowymi, umysłowymi, czuciowymi lub nie posiadające odpowiedniej wiedzy lub doświadczenia mogą obsługiwać urządzenie jedynie pod nadzorem lub po przeszkoleniu odnośnie bezpiecznego użytkowania urządzenia i związanych z tym zagrożeń.
- Dzieci nie mogą bawić się urządzeniem.
- Dzieci bez nadzoru nie mogą obsługiwać ani czyścić urządzenia.

UWAGA: gotowanie na płycie z użyciem oleju lub tłuszczu bez nadzoru może być niebezpieczne i spowodować pożar.

- **NIGDY** nie gasić ognia wodą, należy wyłączyć urządzenie i przykryć płomień np. pokrywką lub kocem ognioodpornym.

UWAGA: niebezpieczeństwo pożaru. Nie wolno przechowywać przedmiotów na powierzchniach grzejnych.

UWAGA: w razie uszkodzenia powierzchni należy wyłączyć urządzenie aby uniknąć niebezpieczeństwa porażenia prądem elektrycznym.

- Nie stosować do czyszczenia urządzeń parowych.
- usunąć wylany płyn z pokrywy przed otwarciem.
- Poczekać aż powierzchnia płyty ostygnie przed zamknięciem pokrywy.
 - Urządzenie nie jest przeznaczone do sterowania zewnętrznym minutnikiem lub oddzielnym układem zdalnego sterowania.
 - Wyłącznik musi być podłączony do okablowania zgodnie z obowiązującymi przepisami.

instrukcja musi określać jaki rodzaj przewodu może być zastosowany, z uwzględnieniem temperatury tylnej ścianki urządzenia.

- Jeżeli przewód zasilający jest uszkodzony należy go wymienić na nowy dostarczony przez producenta lub autoryzowany serwis.
- UWAGA:** w celu uniknięcia zagrożeń związanych z przypadkowym zadziałaniem zabezpieczeń termicznych urządzenie nie może być zasilane z sieci sterowanej niezależnie lub z obwodów które są regularnie włączane i wyłączane.

- Urządzenie musi być zainstalowane zgodnie z obowiązującymi przepisami i w miejscu dobrze wentylowanym. Proszę zapoznać się z instrukcją przed przystąpieniem do instalacji.

Te instrukcje są ważne jedynie dla krajów których symbol pojawia się na urządzeniu. Jeżeli symbol kraju jest nieobecny należy odnieść się do instrukcji technicznej określającej zmiany urządzenia wprowadzone dla danego kraju.

- "Przed instalacją należy upewnić się czy lokalne warunki (rodzaj i ciśnienie gazu) są zgodne z ustawieniami urządzenia";
- "Ustawienia urządzenia są podane na tabliczce znamionowej";
- Urządzenie nie jest podłączone do układu odprowadzania gazów spalinowych. Musi być podłączone do takiego układu zgodnie z przepisami ze szczególnym uwzględnieniem wymagań odnośnie wentylacji.
- Użytkowanie gazowych urządzeń kuchennych wiąże się z wytwarzaniem ciepła i wilgoci w pomieszczeniu. Kuchnia musi być dobrze wentylowana za pomocą wentylacji grawitacyjnej lub wymuszonej (mechanicznej). Dłuższe intensywne gotowanie może wymagać dodatkowej wentylacji jak otwarcia okien lub zwiększenia mocy wentylacji wymuszonej.

1. INSTRUKCJE DLA INSTALATORA

INSTALACJA URZĄDZENIA DOMOWEGO MOŻE BYĆ SKOMPLIKOWANĄ OPERACJĄ, KTÓRA JEŻELI NIE BĘDZIE WYKONANA PRAWIDŁOWO, MOŻE POWAŻNIE ZAGROZIĆ BEZPIECZEŃSTWU UŻYTKOWNIKA. DLATEGO TEŻ, ZADANIE TO POWINNO BYĆ WYKONANE PRZEZ OSOBĘ O ODPOWIEDNIACH KWALIFIKACJACH ORAZ ZGODNIE Z OBOWIĄZUJĄCYMI PRZEPISAMI. W PRZYPADKU ZIGNOROWANIA NINIEJSZEGO ZALECENIA I WYKONANIA INSTALACJI PRZEZ OSOBĘ BEZ ODPOWIEDNIACH KWALIFIKACJI, PRODUCENT NIE PONOSI ŻADNEJ ODPOWIEDZIALNOŚCI ZA JAKIEKOLWIEK USTERKI TECHNICZNE, BEZ WZGLĘDU NA TO, CZY SPOWODUJĄ ONE SZKODY W MIENIU, CZY TEŻ USZKODZENIA CIAŁA U LUDZI.

1.1. ZABUDOWA

Płytę można zamontować w dowolnym blacie kuchennym, który jest odporny na działania temperatury do 100C oraz posiada grubość 25-45 mm. Wymiary otworu, który należy wyciąć w blacie kuchennym, podane są na Rysunku 2.

Jeżeli kuchenka jest montowana obok szafki kuchennej, odległość pomiędzy płytą i szafką musi być co najmniej 15 cm (patrz Rysunek 4); natomiast odległość pomiędzy płytą i ścianą kuchni musi być co najmniej 5,5 cm.

Odległość pomiędzy płytą i szafką lub jakimkolwiek urządzeniem zamontowanym nad kuchenką (np. okapem) musi być nie mniejsza niż 70 cm (Rysunek 4).

Jeżeli pod zabudowaną płytą znajduje się dostępna przestrzeń, konieczne jest zamontowanie przegrody z materiału izolacyjnego (np. drewna) (Rysunek 3).

Uwaga - Na Rysunku 1 pokazano sposób przyklejenia uszczelki.

Płytę należy zamocować przy użyciu uchwytów znajdujących się w jej wyposażeniu, korzystając z otworów wykonanych w podstawie płyty.

W przypadku montowania płyty o szerokości 60 cm nad piekarnikiem, który nie jest wyposażony w obieg chłodzący, zaleca się utworzenie otworów w zabudowie w celu zapewnienia prawidłowego przepływu powietrza.

Wielkość tych otworów powinna wynosić co najmniej 300 cm² i należy je rozmieścić w sposób pokazany na Rysunku 5.

2.1. PODŁĄCZENIE DO SIECI ELEKTRYCZNEJ

Upewnić się, że napięcie w sieci odpowiada napięciu podanemu na tabliczce znamionowej znajdującej się na obudowie urządzenia.

Przed podłączeniem, sprawdzić obwód uziemienia.

Zgodnie z przepisami prawa, niniejsze urządzenie musi być uziemione. W razie nie przestrzegania tego wymagania, producent nie poniesie żadnej odpowiedzialności za jakiegokolwiek szkody w stosunku do osób lub mienia. Jeżeli kabel zasilający nie posiada wtyczki, należy zamontować wtyczkę dopasowaną do obciążenia wskazanego na tabliczce znamionowej urządzenia. Przewód uziemienia jest w kolorze żółtozielonym. Wtyczka powinna być zawsze dostępna.

W przypadku gdy płyta podłączona jest bezpośrednio do sieci elektrycznej, konieczne jest zainstalowanie wyłącznika automatycznego. W razie uszkodzenia kabla zasilającego, musi on być wymieniony przez wykwalifikowanego elektryka w celu wyeliminowania potencjalnych zagrożeń.

Przewód uziemienia (w kolorze żółtozielonym) musi być co najmniej 10 mm dłuższy niż przewód fazowy i neutralny.

Przekrój poprzeczny kabla zasilającego musi być o wielkości dostosowanej do mocy pobieranej przez płytę.

Sprawdzić na tabliczce znamionowej dane dotyczące podłączenia do sieci elektrycznej oraz upewnić się, że kabel zasilający jest typu 3x0.75 mm² H05RR-F.

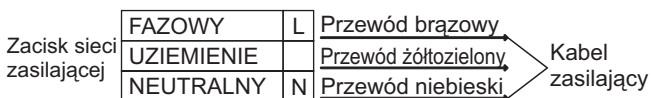

Wyłącznik musi być podłączony do okablowania zgodnie z obowiązującymi przepisami.

Jeśli urządzenie nie posiada kabla i wtyczki lub innego rozwiązania umożliwiającego odłączenie od odpowiednio zabezpieczonej sieci elektrycznej pozwalającej na pełne odłączenie przy wystąpieniu nadnapięcia spełniającego warunki kategorii III, instrukcja stwierdza, że sposoby odłączenia muszą być wbudowane w instalację elektryczną, zgodnie z zasadami okablowania.

2.2. 4 GRZEJNIKI

Te kuchenki dostarczane są bez kabla. Dla połączeń, typy i przekroje kabla podane są w tabeli.

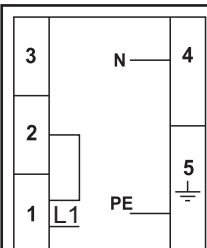
	Jednofazowe 220-240 V~	
Kabel - Część	3 G 2.5 mm ²	
Kabel - Rodzaj	H05VV-F	
		
1-Faza równoległa 1-2 4-Neutralne PE- Ziemia		

3. UŻYTKOWANIE PŁYTY - INSTRUKCJE DLA UŻYTKOWNIKA

Urządzenie może być używane wyłącznie do celu, do którego zostało przeznaczone, tzn. do przyrządzania potraw w gospodarstwie domowym, i jego używanie do wszelkich innych celów będzie traktowane jako niewłaściwe i może być niebezpieczne. Producent nie ponosi odpowiedzialności za wszelkie szkody spowodowane niewłaściwym użytkowaniem urządzenia.

3.1. EKSPLOATACJA KUCHENEK Z PŁYTAMI ELEKTRYCZNYMI

Pokrętkę nastawić do żądanej temperatury płyty grzewczej. Zapala się lampka wskazująca włączenie i płyta grzewcza zaczyna się grzać.

Po zakończeniu gotowania zakręcić pokrętkę do pozycji "0" (rys. 6). Kuchenki nie zostawiać w stanie włączonym bez naczynia. Ważne są średnica i podstawa używanego naczynia do gotowania. Maksymalna średnica podstawy naczynia wynosi 14 cm a podstawa powinna być płaska.

Przy pierwszym używaniu płyty zostawić ją na 5 minut do ogrzania, zanim postawisz na niej naczynie. Pozwoli to na zahartowanie powłoki odpornej na temperaturę na płycie grzewczej.

Do czyszczenia płyt grzewczych należy używać wilgotnej ściereczki i detergentów. Do usuwania wyschniętych pozostałości potraw z płyty grzewczej nie należy używać noży lub innych twardych i ostrych przedmiotów. Po czyszczeniu płyt grzewczych pozostawić na kilka minut do wyschnięcia. Płyty grzewczej nie należy jednak zostawiać włączonej na dłużej niż kilka minut bez naczynia znajdującego się na niej.

Położenie	Moc (Watt)	Moc (Watt)	Objaśnienie
0	0	0	Zakręcona
1	100 W	135 W	Grzanie
2	180 W	220 W	Grzanie w niskiej temperaturze.
3	250 W	300 W	Grzanie w niskiej temperaturze.
4	500 W	850 W	Gotowanie, Smażenie, Duszenie
5	750 W	1150 W	Gotowanie, Smażenie, Duszenie
6	1000 W	1500 W	Gotowanie, Smażenie, Duszenie

Stosowność naczyń do gotowania: (Rys. 7)

Należy pamiętać, że większe naczynia posiadają szersze powierzchnie ogrzewania. To powoduje, że potrawy gotują się szybciej w większych naczyniach niż w naczyniach o mniejszej powierzchni ogrzewania.

Zawsze należy wybierać naczynie o wielkości stosownej do ilości gotowanej potrawy. Dla zapobiegania przyskaniu nie używać bardzo małych naczyń do potraw o dużej ilości płynu. Jeżeli będziesz używać nadmiernie dużego naczynia do gotowania szybkich potraw z dużą ilością płynu, sos potrawy przylepi się do wewnętrznych ścianek naczynia i po przełożeniu potrawy pozostanie tam.

Do przyrządzania deserów proponujemy używać naczyń zamkniętych, blach i form do ciast. Rozpryski cukru lub syropu z naczynia otwartego mogą przykleić się na powierzchnię grzewczą i sprawiać trudności podczas czyszczenia.

Jest to ważne zwłaszcza dla naczyń używanych do smażenia lub do gotowania w wysokich temperaturach pod ciśnieniem.

Płyty nie zostawiać włączonej bez opieki bez naczynia lub z pustym naczyniem na niej.

Stosowność naczyń do gotowania należy sprawdzać pod kątem następujących kryteriów:

Powinny być ciężkie.

Powinny całkowicie pokrywać powierzchnię grzewczą. Mogą być trochę większe ale nie mniejsze.

Powierzchnia podstawy powinna być płaska, przylegająca do powierzchni płyty grzewczej.

Dla optymalnego zużycia energii na płytach grzewczych używane naczynia powinny mieć płaskie podstawy. Wielkość naczynia powinna być jak najbardziej zbliżona do średnicy płyty grzewczej, ale nigdy nie mniejsza od niej. Dolna powierzchnia podstawy naczynia powinna być sucha. Należy zapobiegać wykipieniu. Pustych naczyń nie należy zostawiać na płytach grzewczych a płyt nie należy włączać bez naczyń.

4. CZYSZCZENIE I KONSERWACJA

Przed przystąpieniem do czyszczenia, należy upewnić się, że płyta wystygła. Wyjąć wtyczkę z gniazdka zasilania lub (w przypadku podłączenia bezpośredniego) wyłączyć zasilanie elektryczne.

Dzieci bez nadzoru nie mogą obsługiwać ani czyścić urządzenia.

Do czyszczenia płyty nigdy nie należy używać środków ściernych, środków zawierających substancje żrące, wybielające lub kwasy. Należy również unikać stosowania substancji kwaśnych lub alkalicznych (sok z cytryny, ocet itp.) do części emaliowanych, lakierowanych lub wykonanych ze stali nierdzewnej.

Podczas czyszczenia emaliowanych, lakierowanych lub chromowanych części, należy używać ciepłej wody z mydłem lub detergentu nie zawierającego substancji żrących. Do czyszczenia części ze stali nierdzewnej, należy używać odpowiedniego roztworu czyszczącego.

Palniki można czyścić wodą z mydłem. Aby przywrócić ich oryginalny blask, należy stosować domowy płyn do czyszczenia stali nierdzewnej. Po wyczyszczeniu, palniki należy wysuszyć i umieścić na płycie.

Istotne jest, aby palniki były umieszczone dokładnie na swoim miejscu.

5. OBSŁUGA SERWISOWA

Przed zadzwonieniem do pracownika serwisu, należy upewnić się, że:

- wtyczka jest prawidłowo umieszczona w gniazdku;
- nie ma awarii zasilania gazowego.

Jeżeli nie można zidentyfikować źródła usterki: urządzenie należy wyłączyć - nie próbować go samodzielnie naprawiać - zadzwonić do centrum serwisowego.

6. OCHRONA ŚRODOWISKA



Niniejsze urządzenie zostało oznakowane zgodnie z Europejską Dyrektywą 2002/96/WE dotyczącą utylizacji sprzętu elektrycznego i elektronicznego.

Prawidłowe postępowanie ze likwidowanym sprzętem pozwala na uniknięcie potencjalnie szkodliwych dla zdrowia ludzi i środowiska naturalnego skutków wynikających z niewłaściwego usuwania odpadów.

Symbol umieszczony na produkcie wskazuje, że niniejszy produkt nie może być usuwany razem z odpadami gospodarstwa domowego. Należy go przekazać do punktu zajmującego się utylizacją sprzętu elektrycznego i elektronicznego.

Likwidacja takiego sprzętu musi być prowadzona zgodnie ze stosownymi regulacjami dotyczącymi usuwania odpadów.

Aby uzyskać więcej szczegółowych informacji dotyczących utylizacji niniejszego produktu, należy skontaktować się z lokalnymi władzami administracyjnymi, punktem utylizacji sprzętu domowego lub sklepem, w którym dokonano zakupu niniejszego produktu.

Deklaracja zgodności: Niniejsze urządzenie, w części przeznaczonej do kontaktu ze środkami spożywczymi spełnia wymagania przepisów ustanowionych w Dyrektywie 89/109/EWG.

CE Urządzenie spełnia wymagania Dyrektyw 2006/95/EC i 2004/108/EC, z późniejszymi zmianami.

Producent nie ponosi odpowiedzialności za jakiegokolwiek niedokładności spowodowane błędami w druku lub w transkrypcji zawarte w niniejszej broszurze. Zastrzegamy sobie prawo do dokonywania modyfikacji produktu zgodnie z potrzebami, w tym w interesie konsumenta, bez uszczerbku dla charakterystyki dotyczącej bezpieczeństwa lub funkcjonalności.

Tabela 1

PŁYTY DO ZABUDOWY	
Palnik	1
	4E
Typ / odnośnik	S60 / HBGS
Płytam Elektrycznymi (R 2000W)	1
Płytam Elektrycznymi (1500W)	1
Płytam Elektrycznymi (1000W)	1
Płytam Elektrycznymi (R 1500W)	1
Klasa instalacji	3
Napięcie / Częstotliwość V / Hz	220-240 V / 50-60 Hz
Moc elektryczna pobierana	6000 W
Wymiary produktu	585 x 510

Niniejsze urządzenie przeznaczone jest do użytku domowego.

GÜVENLİK UYARILARI

UYARI: Cihaz ve aparatları kullanım sırasında ısınır. Isınmış parçalara dokunmaktan kaçınınız.

- 8 yaşın altındaki çocukları cihazdan uzakta tutmalı ve sürekli denetlemelisiniz.
- Bu cihaz, 8 yaş ve üzeri çocuklar ve fiziksel, duyuşsal veya zihinsel yetenekleri veya bilgi ve tecrübe açısından yetersiz kişiler tarafından ancak yetişkin bir bireyin denetiminde ve cihazın nasıl kullanılacağına dair verilen talimatların uygulanması durumunda ve oluşabilecek tehlikeleri kavradıkları takdirde güvenle kullanılabilir.

• Çocuklar cihazla oynamamalıdır.

• Cihazın temizlik ve bakımı gözetmen olmaksızın çocuklar tarafından yapılmamalıdır.

UYARI: Sadece yağın ocak üzerinde bırakılması tehlikeli olabilir ve yangına neden olabilir.

- Yangını HİÇBİR ZAMAN su ile söndürmeyin, cihazı kapatınız ve kapak gibi bir aparatla yada yangın battaniyesi ile alevi örtterek kontrol altına alınız.

UYARI: Yangın tehlikesi: Ocak yüzeyini bir takım malzemelerinizi depolamak için kullanmayınız, yüzeyi boş bırakınız.

UYARI: Yüzey kırık ise elektrik çarpması olasılığını önlemek için, cihazı kapatınız.

• Fırını temizlerken buharlı temizleyiciler kullanmayınız.

• Kapağa dökülen artıklar temizliğe başlamadan önce çıkarılmalıdır.

• Ocak yüzey kapağını kapatmadan önce soğumasına izin verilmelidir.

• Cihaz, harici bir zamanlayıcı veya ayrı uzaktan kumanda sistemi ile kontrol edilmeye uygun değildir.

• Bağlantının sağlanamaması kablolu kurallarına göre kabloların bağlanmamasından kaynaklanmıştır.

• Talimatlarda kullanılacak priz tipi cihazın arka kısmındaki sıcaklık düşünülerek belirtilmelidir.

• Elektrik kablosu hasarlı ise, özel bir kablo ya da üretici veya yetkili servisin uygun gördüğü kablo ile değiştirilmelidir.

Uyarı: Termal ısı kesici dikkatsizce yerleşiminden doğacak zararları engellemek için, bu cihaz kaynağı zamanlayıcı veya sürekli açık ya da kapalı olacak devre gibi dış devre cihazlarına bağlanmamalıdır.

• Bu cihaz, yürürlükteki mevzuata uygun olarak kurulmalıdır ve sadece iyi havalandırılan bir alanda kullanılmalıdır.

• Cihazı kurarken veya kullanmadan önce talimatları okuyun."

• Bu talimatlar sadece ülke sembolleri cihaz üzerinde olduğu zaman geçerlidir. Eğer cihaz üzerinde sembol yoksa, ürün üzerinde kullanılacak ülkenin koşullarına uygun modifikasyonların nasıl yapılacağını tarif eden teknik talimatları incelemek gerekmektedir.

• "Kurulum işleminden önce, yerel dağıtım koşulları (gaz ve gaz basıncı niteliği) ve cihazın ayarlara uyumlu olması garanti altına alınmalıdır."

• "Bu cihaz için gerekli tüm koşullar tip etiket üzerinde belirtilmiştir."

• Bu cihaz yanmalı ürünlerin tahliye aparatlarına bağlanmamalıdır. Cihaz mevcut montaj yönetmeliğine göre kurulum yapılmalıdır. Havalandırma ile ilgili gerekli şartların sağlanması için özel önem gösterilmelidir.

• Gazlı pişirme cihazlarının kullanımı montajlandığı yere göre oda içinde ısı ve nem yaratmaktadır. Mutfağın iyi havalandırılmış olduğundan emin olun: Doğal havalandırma delikleri açın veya mekanik bir havalandırma cihazı (mekanik aspiratör) takın. Cihazın uzun süre yoğun kullanımı durumunda ilave bir havalandırma yapın; örneğin bir pencere açın veya mekanik ventilasyon düzeyini artırarak daha etkili bir havalandırma yapın.

1. KURULUM TALİMATLARI

EVDE KULLANIMA YÖNELİK BİR CİHAZIN KURULUMU, DOĞRU ŞEKİLDE YAPILMAZSA MÜŞTERİNİN GÜVENLİĞİNİ CİDDİ BİÇİMDE ETKİLEYEBİLECEK KARMAŞIK BİR İŞLEM OLABİLİR. BU NEDENLE, BU İŞLEM MESLEKİ YETERLİLİĞE SAHİP BİR KİŞİ TARAFINDAN, YÜRÜRLÜKTEKİ TEKNİK MEVZUATA UYGUN OLARAK GERÇEKLEŞTİRİLMELİDİR. BU ÖNERİNİN GÖZ ARDI EDİLMESİ VE KURULUMUN YETKİSİZ BİR KİŞİ TARAFINDAN YAPILMASI DURUMUNDA ÜRETİCİ, İSTER ÜRÜNLERİN, İSTER KİŞİLERİN ZARAR GÖRMESİYLE SONUÇLANSIN, ÜRÜNÜN HİÇBİR TEKNİK ARIZASINDA SORUMLULUK KABUL ETMEZ.

1.1. ANKASTRE MONTAJ

Ocak 100 °C sıcaklığa dayanıklı ve 25-45 mm kalınlıkta bir tezgah içine yerleştirilebilir. Tezgah içinde oluşturulacak bölmenin boyutları Şekil 2'de verilmiştir.

Ocak bir kabinin yanına yerleştirilecekse, Ocak ile kabin arasındaki mesafe en az 15 cm olmalıdır (Şekil 4'e bakın); ocak ile arkasındaki duvar arasındaki mesafe de en az 5,5 cm olmalıdır.

Ocak ile diğer herhangi bir ünite veya cihaz (örn, hava tahliye aspiratörü) arasındaki mesafe 70 cm'den az olmamalıdır (Şekil 4). Ankastre ocak ile aşağıdaki boşluk arasındaki erişilebilir bir mesafe olduğunda, izole bir malzemeden yapılmış bir bölme duvarı yerleştirilmelidir (ahşap malzeme veya benzeri bir başka malzeme) (Şekil 3).

Önemli Şekil 1'deki diyagram dolgu malzemesinin nasıl uygulanacağını göstermektedir.

Ocak ünitesi, ünite kaidesindeki delikler kullanılarak Sabitleme Kelepçeleriyle yerleştirilir.

60 cm'lik ocak, soğutucu sistemi olmayan bir fırın üzerine yerleştirilecekse, doğru hava sirkülasyonunun sağlanması için ankastre mobilyada hava çıkışlarının oluşturulması tavsiye edilir. Bu hava delikleri en az 300cm olmalıdır ve Şekilde gösterildiği gibi yerleştirilmelidir.(Şekil 5)

2.1. ELEKTRİK BAĞLANTISI

Ünitenin dışına yerleştirilmiş olan değer plakasındaki verilerin, güç kaynağı ve giriş voltajı değerlerine uygun olduğunu kontrol edin. Bağlantı öncesinde, topraklama sistemini kontrol edin. Kanun gereğince, bu cihaz topraklanmalıdır. Bu düzenlemeye uyulmadığı takdirde, Üretici kişilere veya mülkiyete verilecek zararlardan sorumlu olmayacaktır. Fiş henüz takılmadıysa, değer plakasında gösterilen yüke uygun bir fiş takınız. Topraklama teli sarı/yeşil renklidir. Fiş her zaman erişilebilir durumda olmalıdır.

Ocağın doğrudan bir elektrik kaynağına bağlandığı yerde, bir devre kesicisi (şalter) tesis edilmelidir.

Güç kaynağı kablo zarar görürse, potansiyel bir riski önlemek için ehliyetli bir mühendis tarafından değiştirilmelidir. Topraklama kablosu (yeşil veya sarı renkli) aktif ve nötr kablolardan en az 10 mm daha uzun olmalıdır.

Kullanılan kablo bölümü, ocağın çektiği elektriğe göre uygun ölçülerde olmalıdır.

Lütfen güç bilgileri için değer plakasını kontrol edin ve güç kaynağı kablusunun 3x0.75 mm² H05RR-F, tipinde olmasını sağlayın.



Bağlantının sağlanamaması kablolama kurallarına göre kabloların bağlanmamasından kaynaklanmıştır.

Eğer ocak, kablo veya fiş bağlantısına sahip değilse veya diğer bir deyişle aşırı voltaj kategorisi şartları altında bütün kutuplar ana şebeke bağlantısından ayrılma durumu varsa yönergelerce belirlenen kablolama kurallarına uygun bağlantı sağlanmalıdır.

2.2. 4 OCAK GÖZLERİ

Ocaklar kablo olmadan teslim edilir. Bağlantısı, kablo türü ve bölüm için tablo aşağıdaki tablo dikkate alınmalıdır.

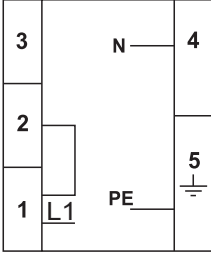
	Monofaze 220-240 V~
Kablo - Bölüm	3 G 2.5 mm ²
Kablo - Tip	H05VV-F
	
L1 : Faz Şönt 1-2 4- Nötr PE- Toprak	

3. OCAK KULLANIMI KULLANIM TALİMATLARI

Bu cihaz sadece evde yemek pişirmek için tasarlanmıştır ve bu amaçla kullanılmalıdır. Diğer kullanım türleri sakıncalı olup tehlikeli durumlara neden olabilir. Üretici uygunsuz ve sakıncalı kullanımlardan kaynaklanan zarar ve ziyandan sorumlu olmayacaktır.

3.1. ELEKTRİKLİ ISITICININ KULLANIMI

İstenilen sıcaklığa göre elektrikli ısıtıcının düğmesini çevirin. Elektrikli ısıtıcı çalışmaya başladığında uyarı lambası yanacaktır.

Pişirme tamamlandığında düğmeyi "O" kapalı pozisyona getirin. (Şekil 6). Pişirme kabı üzerinde olmadan elektrikli ısıtıcıyı çalışır durumda bırakmayın. Kullanılacak pişirme kabı çapları önemlidir. Pişirme kabı tabanı düz olmalı ve çapı 14 cm yi geçmemelidir. İlk kullanımda, pişirme kabı koymadan önce 5 dakika elektrikli ısıtıcıyı çalıştırın. Bu ısınma sonucunda rezistansın kaplamasının sertleşmesi sağlanacaktır.

Elektrikli ısıtıcıyı temizlemek için ıslak bez ve deterjan kullanınız. Elektrikli ısıtıcı üzerinde kalmış yemek parçalarını bıçak ve benzeri sert ve keskin malzemelerle temizlemeyiniz.

Temizlemeden sonra elektrikli ısıtıcıyı kurutmak için bir kaç dakika çalıştırın. Bununla beraber, elektrikli ısıtıcıyı üzerinde pişirme kabı olmadan bir kaç dakikadan fazla çalıştırmayın.

Pozisyon	Güç (Watt)	Güç (Watt)	Açıklama
0	0	0	Kapalı
1	100 W	135 W	Isıtma
2	180 W	220 W	Düşük sıcaklıkta pişirme
3	250 W	300 W	Düşük sıcaklıkta pişirme
4	500 W	850 W	Pişirme, kızartma, kaynatma
5	750 W	1150 W	Pişirme, kızartma, kaynatma
6	1000 W	1500 W	Pişirme, kızartma, kaynatma

Pişirme kabının uygunluğu (Şekil 7)

Büyük pişirme kaplarının büyük pişirme yüzeylerine sahip olduğunu unutmayınız.

Büyük pişirme yüzeyli kaplar, küçük pişirme yüzeyli kaplardan daha hızlı pişirmeyi sağlayacaktır. Her zaman pişirilecek yiyecek miktarına göre pişirme kabı seçiniz. Özellikle çok fazla sıvı içeren yiyeceklerin pişirme esnasında sıçramasını önlemek için çok küçük pişirme kapları seçmeyiniz. Aşırı büyük pişirme kapları seçilirse, kabın boşaltılmasından sonra sos ve sıvılar pişirme kabına yapışarak kalacaktır. Tatlıların pişirilmesinde pişirme kabının kapatılması tavsiye edilir. Açık kalan kapaktan sıçrayan şeker ve meyve suları pişirme yüzeyine yapışabilir. Bu atıkların yüzeyden temizlenmesi güçtür.

Bu özellikle yüksek sıcaklıkta basınçla pişen yemekler ve kızartmalar için önemlidir. Isıtıcıları, üzerinde boş pişirme kabı veya pişirme kabsız olarak çalıştırmayınız.

Aşağıdaki kriterlere göre pişirme kabının uygunluğunu kontrol ediniz;

Pişirme kapları ağır olmalı.

Pişirme kapları ısıtıcının tüm yüzeyini kaplamalı veya bu yüzeyden biraz büyük olmalı, ancak küçük olmamalı.

Pişirme kabı tabanı düz olmalı ve pişirme yüzeyine uygun olmalı.

Elektrikli ısıtıcının en iyi şekilde kullanımı ve en az enerji tüketimi için, sadece düz tabana sahip pişirme kapları kullanılmalıdır. Pişirme kabının çapı, ısıtıcı ölçüsüne yakın olmalı ancak hiç bir zaman küçük olmamalıdır. Pişirme kabının tabanı kuru olmalı ve kabın dökülmesi önlenmelidir. Boş pişirme kapları ısıtıcı üzerinde bırakılmamalı ve pişirme kabı konulmadan ısıtıcı çalıştırılmamalıdır.

4. BAKIM VE TEMİZLİK

Ocağı temizlemeden önce, cihazın soğutulmasını sağlayın. Fişini prizden çekin veya (direkt bağlıysa) güç kaynağını kapatın.

Cihazın temizlik ve bakımı gözetmen olmaksızın çocuklar tarafından yapılmamalıdır.

Asla, zımpara, yıpratıcı deterjan, ağartıcı veya asit ürünü kullanmayın. Emaye kaplı, vernikli veya paslanmaz çelik bölümlerin üzerine asit veya alkalın madde (limon suyu, sirke, vb.) dökmeyin.

Emaye kaplı, vernikli veya krom yüzeyleri temizlerken, sıcak sabunlu su veya aşındırıcı olmayan deterjanlar kullanın. Paslanmaz çelik için, uygun bir temizleme solüsyonu kullanın.

Ocak gözleri sabunlu suyla temizlenebilir. Orijinal parlaklıklarını muhafaza etmek için, evsel bir paslanmaz çelik temizleyici kullanın. Temizleme işlemi sonunda, ocak gözlerini kurutun ve yerine takın.

Ocak gözlerinin doğru yerleştirilmesi önemlidir.

5. SATIŞ SONRASI SERVİS

Bir Servis Teknisyeni çağırılmadan önce, lütfen aşağıdaki kontrolleri yapın:

- fiş doğru şekilde takılmış ve yerine oturmuş;
- gaz kaynağı hatalı değil.

Arıza belirlenemiyorsa:

cihazı kapatın -kurcalamayın- ve Satış Sonrası Servis Merkezini arayın.

6. ÇEVRENİN KORUNMASI



Bu cihaz, Atık Elektrikli ve Elektronik Cihazlar (WEEE) hakkındaki Avrupa Birliği Yönergesi 2002/96/EC'ye uygun biçimde işaretlenmiştir. Bu cihazın doğru şekilde elden çıkartılmasını sağlamak suretiyle, bu ürünün hatalı şekilde atılmasının yol açabileceği çevre ve insan sağlığı üzerindeki potansiyel olumsuz etkilerin ortadan kaldırılmasına yardım etmiş olacaksınız.

Ürünün üzerindeki sembol, bu ürünün evsel atıklarla aynı şekilde ele alınamayacağını ifade etmektedir. Bunun yerine, elektrikli ve elektronik cihazların geri dönüştürülmesine yönelik bir toplama noktasına verilmelidir.

Ürün, atık imhasına ilişkin yerel çevre mevzuatına uygun olarak atılmalıdır.

Bu ürünle ilgili işlemler, geri kazanım ve geri dönüşüm hakkında daha ayrıntılı bilgi için lütfen yerel belediye makamlarına, evsel atıkları toplayan şirkete ya da ürünü satın almış olduğunuz mağazaya başvurun.

Uygunluk Beyanı: Bu ekipman, gıdalarla temas ettiği parçalarda, 89/109 sayılı EEC Direktifinde öngörülen düzenlemelere uygundur.

CE Cihaz, 2006/95/EC, 2004/108/EC ve sayılı Avrupa Direktiflerine uygundur.

Üretici bu broşürde bulunan basın veya kopyalama hatalarından kaynaklanan herhangi bir eksiklikten sorumlu olmayacaktır. Güvenlik veya işlevle ilgili özelliklere zarar vermeden tüketim istekleri dahil olmak üzere ürünlerde gerektiğinde değişiklik yapma hakkımız mahfuzdur.

Tablo 1

BUILT IN HOBS	
Gazlı Ocak Gözü	1
	4E
Tür / referans	S60 / HBGS
Elektrikli Isıtıcı (R 2000W)	1
Elektrikli Isıtıcı (1500W)	1
Elektrikli Isıtıcı (1000W)	1
Elektrikli Isıtıcı (R 1500W)	1
Montaj Sınıfı	3
Voltaj / Frekans V/Hz	220-240 V / 50-60 Hz
Elektrik Giriş Gücü	6000 W
Ürün Boyutları	585 x 510

Bu cihaz, profesyonel kullanım için değil yalnızca evde kullanılmak üzere tasarlanmıştır.

SAYIN MÜŞTERİMİZ

Yetkili servislerimizden hizmet talebiniz olduğunda ekteki servis listesinden size en yakın yetkili servisimize ulaşabilirsiniz. Servis hizmeti ve ürünlerimiz ile ilgili genel öneri ve talepleriniz için aşağıdaki numaradan müşteri hizmetleri merkezimize ulaşabilirsiniz.

Müşteri Hizmetleri: 444 03 98

Candy - Hoover Euroasia tarafından sağlanan garanti şartları aşağıdaki koşullarda geçersiz olacaktır.

•Ürüne, yetkili servis dışındaki kişiler tarafından müdahale edilmesi.

•Kullanım hatalarından dolayı oluşan arıza ve hasarlar.

•Ürünün, müşteriye ulaştırılması sonrası yapılan taşıma işlemine bağlı arıza ve hasarlar.

•Doğal afetler veya yangın sonucu oluşan arıza ve hasarlar.

•Hatalı elektrik tesisatı, ürünün üzerinde belirtilen voltajdan farklı voltajda kullanılması veya şebeke voltajındaki dalgalanmalar sonucu oluşan arıza ve hasarlar.

•Kullanım kılavuzunda belirtilen hususlara aykırı kullanılmasından kaynaklanan arıza ve hasarlar.

Yukarıda belirtilen arızaların giderilmesi ücret karşılığı yapılır.

Ürününüzün kullanım ömrü 10 yıldır. (Ürünün işlevlerini yerine getirebilmesi için gerekli yedek parça süresi).

TİCARİ MERKEZ:

CANDY HOOVER EUROASIA EV GEREÇLERİ SAN. VE TİC. AŞ.

İçerenköy Mh Hal Yolu cd Çayır Yolu Sk. No:11 Sayar İş Hanı

Kat:7 34752 Ataşehir / İstanbul / TÜRKİYE

Fax: 0216 466 15 45 - Tel: 0216 466 42 42

ÜRETİM MERKEZİ:

CANDY HOOVER EUROASIA EV GEREÇLERİ SAN. VE TİC. AŞ.

Organize Sanayi Bölgesi 8. Cad. 26110 Eskişehir / TÜRKİYE

Tel: 0222 236 00 75 - Fax: 0222 236 03 14

CANDY

GARANTİ BELGESİ

ANKASTRE OCAK

Ocak'ın kullanma kılavuzunda gösterildiği şekilde kullanılması ve yetkili kıldığımız servis elemanları dışındaki şahıslar tarafından bakımı, onarımı veya başka bir nedenle müdahale edilmemiş olması şartıyla bütün parçaları dahil olmak üzere tamamı malzeme, işçilik ve üretim hatalarına karşı ürünün teslim tarihinden itibaren **3 (ÜÇ) YIL SÜRE İLE GARANTİ EDİLMİŞTİR.**

Ürünün garanti kapsamı içinde malzeme, işçilik ve montaj hatalarından dolayı arızalanması halinde yapılan işlemler için işçilik masrafı, değiştirilen parça bedeli ya da başka bir ad altında hiçbir ücret talep edilmeyecektir. Garanti süresi içinde yapılacak onarımlarda geçen süre, garanti süresine ilave edilir. Tamir süresi 20 (yirmi) iş günüdür. Bu süre mamulün yetkili servis atölyelerimize, yetkili servis atölyelerimizin bulunmaması durumunda yetkili satıcılarımıza veya firmamıza bildirildiği tarihten itibaren başlar. Ürünün arızasının 10 iş günü içerisinde giderilmemesi halinde Candy Hoover Euroasia Ev Gereçleri San. Ve Tic. A.Ş. ürünün tamiri tamamlanuncaya kadar, benzer özelliklere sahip başka bir ürünü, müşterinin kullanımına tahsis edecektir. Arızanın giderilmesi konusunda uygulanacak teknik yöntemlerin tespiti ile değiştirilecek parçaların saptanması tamamen firmamıza aittir.

Arızanın giderilmesi için yapılacak faaliyetler ürünün bulunduğu yerde veya yetkili servis atölyesinde yapılabilir. Müşterinin buna onayı şarttır. Aşağıda belirtilen üç koşuldan birinin oluşması halinde sırasıyla yetkili satıcılarımız, bayi, acente temsilciliğimizden birisinin bölgeye en yakın servis yetkilisiyle birlikte veya firmamız yetkilisince düzenlenecek raporla, arızanın tamirinin mümkün bulunmadığının belirlenmesi durumunda, ürün ücretsiz olarak yenisiyle değiştirilecektir.

1.Ürünün teslim tarihinden itibaren, garanti süresi içinde kalmak kaydıyla, bir yıl içerisinde en az dört defa veya Candy - Hoover Euroasia Ev Gereçleri Aş. tarafından belirlenen garanti süresi içerisinde altı defa arızalanmasının yanı sıra bu arızaların maldan yararlanamamayı sürekli kılması,

2.Ürünün tamiri için gerekli sürenin aşılması,

3.Ürüne hizmet verecek yetkili servis istasyonunun mevcut olmaması.

Garanti şartları ile ilgili olarak çıkabilecek sorunlar için Sanayi ve Ticaret Bakanlığı, Tüketicinin ve Rekabetin Korunması Genel Müdürlüğü'ne başvurulabilir. Bu Garanti Belgesi'nin kullanılmasına 4077 sayılı Tüketicinin Korunması Hakkında Kanun ile bu Kanun'a dayanılarak yürürlüğe konulan Garanti Belgesi Uygulama Esaslarına Dair Tebliğ uyarınca, T.C. Sanayi ve Ticaret Bakanlığı, Tüketicinin ve Rekabetin Korunması Genel Müdürlüğü tarafından izin verilmiştir.

CANDY-HOOVER-EUROASIA EV GEREÇLERİ SAN VE TİC. A.Ş.

Genel Müdür

Model :

Teslim Tarihi Yeri :

Adres :

Seri no :

Fatura Tarihi No :

Satıcı Firma Ünvanı :

Tel - Fax :

Satıcı Firma (Kaşe ve İmza) :

Bu Belge, Sanayi ve Ticaret Bakanlığı'nın 109290 No'lu ve 30.01.2012 izin tarihli belgesine göre düzenlenmiştir.

Bu bölümü, ürünü aldığınız Yetkili Satıcı imzalayacak ve kaşeyecektir.

ПРЕДУПРЕЖДЕНИЕ: Бытовой электроприбор и его открытые части во время работы могут нагреваться до высокой температуры. Соблюдайте осторожность, не дотрагивайтесь до них.

- Дети моложе 8 лет не должны приближаться к бытовому прибору без постоянного надзора.
- Данным бытовым электроприбором могут пользоваться дети старше 8 лет, а также люди с нарушенными физическими или умственными способностями или с отсутствием надлежащего опыта в том случае, если они находятся под наблюдением и проинструктированы относительно безопасного использования бытового прибора, а также, если они осведомлены об имеющихся опасностях.
- Не разрешайте детям играть с бытовым прибором.
- Чистка и обслуживание бытового прибора не должны выполняться детьми без надзора взрослых.

ПРЕДУПРЕЖДЕНИЕ: Приготовление пищи на варочной поверхности с использованием жира или масла без надлежащего присмотра может быть опасным и может привести к пожару.

НИКОГДА не пытайтесь погасить пламя водой. Выключите бытовой электроприбор, и накройте пламя крышкой, или огнестойкой тканью.

ПРЕДУПРЕЖДЕНИЕ: Опасность возгорания: не используйте варочную поверхность для хранения на ней предметов.

ПРЕДУПРЕЖДЕНИЕ: В случае появления на варочной поверхности трещины выключите бытовой прибор, чтобы предотвратить поражение электрическим током.

- Не пользуйтесь для чистки парогенератором.
- перед закрыванием крышки дайте варочной поверхности остынуть.
- бытовой электроприбор не предназначен для управления с помощью внешнего таймера или отдельной системы дистанционного управления.
- Электрическое подключение бытового прибора должно быть выполнено с использованием разъединительного устройства в соответствии с действующими правилами и нормами электробезопасности.
- в инструкции должен быть указан тип электрошнура. При этом должна учитываться температура задней стенки электроприбора.
- В случае повреждения шнура питания он должен быть заменен специальным шнуром питания, который можно приобрести у производителя или у агента по техобслуживанию.

ВНИМАНИЕ: Чтобы избежать опасности, связанной со случайным сбросом устройства тепловой защиты, данный бытовой электроприбор не должен запитываться через наружные переключающие устройства, например, таймер, или другое устройство, которое регулярно включает и выключает электроприбор.

"Данный бытовой прибор должен устанавливаться в соответствии с действующими правилами, и только в хорошо проветриваемых помещениях. Перед установкой или использованием бытового прибора прочтите инструкцию".

- "Данная инструкция имеет силу только в том случае, если на бытовом приборе имеется символ страны. Если такого символа нет, то необходимо обратиться к техническому описанию, в котором содержатся необходимые инструкции относительно модификации прибора в соответствии с условиями эксплуатации в данной стране."
- "перед выполнением установки проверьте, что местные условия распределения (тип газа и давление газа) и регулировки прибора совместимы друг с другом";
- "условия регулировок для данного бытового прибора указаны на ярлыке (или в паспортной табличке)";
- "данный бытовой прибор не подсоединен к вытяжке продуктов сгорания. Он должен быть установлен и подключен в соответствии с действующими правилами подключения. Необходимо обратить особое внимание на требования относительно вентиляции".
- "Эксплуатация газовой плиты сопровождается выделением тепла и влаги в комнате, где установлена плита. Убедитесь в том, что кухня хорошо вентилируется: отверстия естественной вентиляции не должны быть загорожены, или установите механическое вентиляционное устройство (вытяжка). При продолжительном и интенсивном использовании печи может потребоваться дополнительная вентиляция, например открывание окна, или более эффективная вентиляция, например, увеличение производительности вытяжки (если она используется).

1. ИНСТРУКЦИИ ПО ВЫПОЛНЕНИЮ УСТАНОВКИ

УСТАНОВКА БЫТОВОЙ ТЕХНИКИ ЯВЛЯЕТСЯ СЛОЖНОЙ РАБОТОЙ, НЕПРАВИЛЬНОЕ ВЫПОЛНЕНИЕ КОТОРОЙ МОЖЕТ ОТРИЦАТЕЛЬНО СКАЗАТЬСЯ НА БЕЗОПАСНОСТИ ПОЛЬЗОВАТЕЛЯ. ПО ЭТОЙ ПРИЧИНЕ УСТАНОВКА БЫТОВОЙ ТЕХНИКИ ДОЛЖНА ВЫПОЛНЯТЬСЯ ВЫСОКОКВАЛИФИЦИРОВАННЫМИ СПЕЦИАЛИСТАМИ, КОТОРЫЕ ВЫПОЛНЯТ УСТАНОВКУ С СОБЛЮДЕНИЕМ ВСЕХ ДЕЙСТВУЮЩИХ ПРАВИЛ И НОРМ. В ТОМ СЛУЧАЕ, ЕСЛИ ЭТО ПРЕДОСТЕРЕЖЕНИЕ БУДЕТ ПРОИГНОРИРОВАНО, И УСТАНОВКА БУДЕТ ВЫПОЛНЕНА ЛИЦОМ, НЕ ИМЕЮЩИМ ДОСТАТОЧНОЙ КВАЛИФИКАЦИИ, ПРОИЗВОДИТЕЛЬ НЕ БУДЕТ ПРИНИМАТЬ НИКАКИХ ПРЕТЕНЗИЙ ОТНОСИТЕЛЬНО ВЫХОДА ОБОРУДОВАНИЯ ИЗ СТРОЯ И НАНЕСЕННОГО ПРИ ЭТОМ УЩЕРБА ИМУЩЕСТВУ ИЛИ ЗДОРОВЬЮ ЛЮДЕЙ.

1.1. ВСТРАИВАЕМЫЕ ВАРОЧНЫЕ ПОВЕРХНОСТИ

Варочная поверхность может устанавливаться на любой рабочей поверхности кухонного стола, которая выдерживает нагрев до температуры 100 °С, и имеет толщину от 25 до 40 мм. Размеры отверстия, которое должно быть вырезано в рабочей поверхности кухонного стола, показаны на рис. 2.

Если варочная поверхность устанавливается так, что по обе ее стороны располагаются шкафы, то расстояние между варочной поверхностью и шкафом должно быть не меньше 15 см (см. рис. 4), а расстояние между варочной поверхностью и расположенной сзади стеной должно быть не меньше 5,5 см.

Расстояние между варочной поверхностью и другим электроприбором (например, вытяжной колпак) должно быть не меньше 70 см (см. рис. 4).

Если под варочной поверхностью имеется свободное пространство, то под варочной поверхностью нужно установить разделительную панель, изготовленную из теплоизоляционного материала (например, из дерева) (см. рис. 3).

Важная информация На рис. 1 показано, как наносится герметик

Варочная поверхность крепится с помощью фиксирующих зажимов, которые вставляются в отверстия, расположенные на основании варочной поверхности.

Если варочная поверхность 60 см устанавливается над духовкой, в которой нет системы охлаждения с вентилятором, то во встраиваемой мебели рекомендуется сделать отверстия для обеспечения нормальной циркуляции воздуха.

Площадь этих отверстий должна быть не меньше 300 см² и эти отверстия должны располагаться так, как показано на рис. 5.

Данный электроприбор обязательно должен быть заземлен. В случае несоблюдения этого требования производитель снимает с себя ответственность за нанесение вреда здоровью людей и повреждение имущества. Если к кабелю питания не подсоединена вилка, подсоедините к кабелю питания вилку, нагрузочная способность которой соответствует указанной в паспортной табличке. Провод заземления имеет желто-зеленый цвет. К электрической розетке должен всегда обеспечиваться свободный доступ.

Если варочная поверхность подключается к электросети напрямую, то должен быть установлен автоматический выключатель.

Для предотвращения опасной замены поврежденного кабеля питания должна выполняться только квалифицированным специалистом.

Провод заземления (желто-зеленый) должен быть приблизительно на 10 мм длиннее проводов фазы и нейтрали.

Сечение проводников кабеля питания должно соответствовать мощности, потребляемой варочной поверхностью.

Проверьте значение мощности, потребляемой электроприбором, указанное в паспортной табличке, а также проверьте, что используется кабель питания типа 3x0.75 mm² H05RR-F.

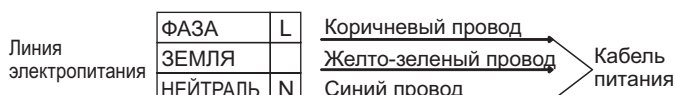

I класс защиты от поражения током

Электрическое подключение бытовой прибора должно быть выполнено с использованием разъединительного устройства в соответствии с действующими правилами и нормами электробезопасности.

Если электроприбор поставляется без кабеля питания с вилкой, или без других устройств для отсоединения от электросети с отсоединением всех фаз, что обеспечивает полное отсоединение электроприбора от электросети в случае возникновения перенапряжения категории III, то электроприбор должен подключаться через разъединяющее устройство с жесткой электропроводкой, смонтированной в соответствии с правилами прокладки электропроводки.

2. ПОДКЛЮЧЕНИЕ К ЭЛЕКТРОСЕТИ (ТОЛЬКО ДЛЯ ВЕЛИКОБРИТАНИИ)

Внимание данный электроприбор должен быть заземлен

Данный электроприбор предназначен только для бытовых применений. Подключение к электросети должно выполняться только опытным электриком с соблюдением всех действующих правил и норм электробезопасности.

Данный электроприбор должен подключаться к ответвлению электросети с достаточной нагрузочной способностью. 3-штырьковая вилка/розетка на 13 А не подходит для данного подключения. В линии электропитания должен быть установлен двухполюсный выключатель, и цепь должна быть защищена с помощью плавкого предохранителя соответствующего номинала. Более подробная информация относительно требований, предъявляемых к электропитанию для конкретного изделия, представлена в инструкции по эксплуатации и в паспортной табличке, закрепленной на изделии. Если длина кабеля питания, поставляемого в комплекте с варочной поверхностью, является недостаточной, то следует использовать более длинный теплостойкий кабель питания с достаточной нагрузочной способностью. Подключение к электросети должно быть выполнено следующим образом:

ПОДСОЕДИНИТЕ	К КЛЕММЕ ОТВОДА ЭЛЕКТРОСЕТИ
Зелено-желтый провод	Земля
Синий провод	Нейтраль
Коричневый провод	Фаза

Примечание: Не подключайте варочную поверхность через устройство обнаружения утечки тока на землю, так как это может привести к "ложным отключениям". Еще раз напоминаем, что электроприбор должен быть правильно заземлен, и что производитель не принимает никаких претензий в случае повреждений и несчастных случаев, возникших в результате неправильного подключения электроприбора к электросети.

2.1. ПОДКЛЮЧЕНИЕ К ЭЛЕКТРОСЕТИ

Проверьте данные, приведенные в паспортной табличке, закрепленной снаружи на варочной поверхности, для того, чтобы убедиться в том, что входное напряжение варочной поверхности соответствует напряжению электросети.

Перед подключением варочной поверхности к электросети проверьте систему заземления.

2.2. 4 ЭЛЕКТРО- ПЛИТКИ

Шнур питания не входит в комплект поставки. Для подключения тип и разрез кабеля передан на рассмотрение на плите. Тип и сечение провода зависит от подключаемой плиты.

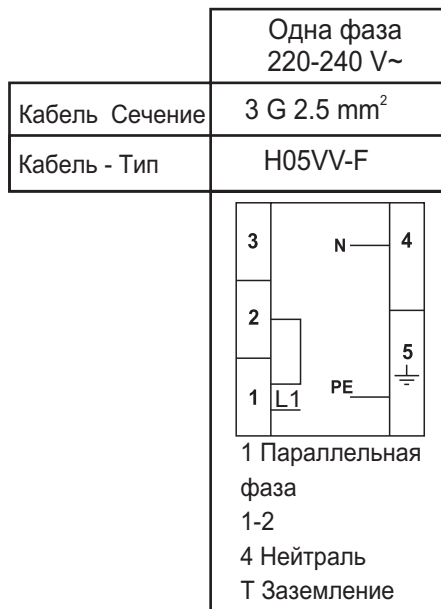

3. ИНСТРУКЦИИ ПО ЭКСПЛУАТАЦИИ ВАРОЧНОЙ ПОВЕРХНОСТИ

Данный электроприбор предназначен только для использования по его прямому назначению, то есть, для приготовления пищи в домашних условиях. Любое другое применение варочной поверхности считается неправильным, и поэтому может быть опасным. Производитель не несет ответственности за повреждения и потери, являющиеся следствием неправильного использования варочной поверхности.

3.1. РУКОВОДСТВО ПО ИСПОЛЬЗОВАНИЮ ЭЛЕКТРИЧЕСКИХ ПЛИТ

Для выбора необходимой температуры нагрева электроплиты поверните выключатель в соответствующее положение. При этом загорится световой индикатор и электроплита начнет нагреваться.

Поверните выключатель в положение "0" по окончании процесса приготовления. (Рисунок 6). Не оставляйте пустую электроплиту включенной. Диаметр и форма дна используемой посуды является очень важным фактором. Максимальный диаметр дна посуды - 14 см, рекомендуется пользоваться посудой с плоским и ровным дном.

При первом включении электроплиты подождите 5 минут перед тем, как поставить посуду. Это позволит жаростойкому покрытию плиты затвердеть в результате нагрева.

Используйте влажную ткань и моющее средство для очистки поверхности электроплиты. Не используйте ножи или другие острые и твердые предметы для удаления остатков пищи с поверхности электроплиты.

После очистки поверхности, включите электроплиту на несколько секунд до полного высыхания конфорок. Однако, не следует оставлять пустую электроплиту включенной более чем на несколько секунд.

Положение	Мощность (Вт)	Мощность (Вт)	Пояснение
0	0	0	Выключено
1	100 W	135 W	Нагревание
2	180 W	220 W	Приготовление при низкой температуре
3	250 W	300 W	Приготовление при низкой температуре
4	500 W	850 W	Варка, Жаренье, Кипячение
5	750 W	1150 W	Варка, Жаренье, Кипячение
6	1000 W	1500 W	Варка, Жаренье, Кипячение

Рекомендуемые размеры посуды (Рисунок 7)

Не следует забывать, что посуда большего размера имеет большую площадь нагрева.

Это обеспечивает более быстрое приготовление по сравнению с посудой с меньшей площадью нагрева.

Всегда используйте посуду, размером соответствующую количеству приготавливаемой пищи. Во избежание проливания или разбрызгивания не следует использовать посуду небольших размеров, в особенности для жидких блюд. Не используйте слишком большую посуду для быстро приготавливаемой пищи, так как она может прилипнуть и остатки пищи останутся на поверхности посуды.

Для выпечки сладкого следует использовать закрытую посуду, противни или форму. Пролитый сок или сахар из незакрытой посуды могут прилипнуть к поверхности электроплиты и их будет трудно удалить.

Это особенно важно для посуды для жарки или готовки под давлением при высокой температуре.

Не оставляйте без присмотра пустую конфорку или конфорку с пустой посудой.

Проверьте соответствие посуды следующим критериям:

Она должна быть тяжелой.

Она должна полностью покрывать поверхность конфорки; может быть немного больше, но ни в коем случае не меньше.

Дно должно быть абсолютно плоским и плотно прилегать к поверхности конфорки.

•Для лучшего использования электроплиты и сокращения потребления электроэнергии, используйте посуду с ровным, плоским дном. Размер посуды должен быть равен или чуть больше диаметра конфорки, но ни в коем случае не меньше. Избегайте попадания жидкости на поверхность конфорки и не ставьте на конфорку мокрую посуду. Не оставляйте пустую посуду на конфорке, и не оставляйте пустую конфорку включенной.

4. ОБСЛУЖИВАНИЕ И ЧИСТКА

Перед тем как приступить к выполнению чистки варочной поверхности, проверьте, что она остыла. Выньте вилку из розетки, или (если варочная поверхность подсоединена к электросети напрямую), выключите питающее напряжение.

Чистка и обслуживание бытового прибора не должны выполняться детьми без надзора взрослых.

Запрещается использовать абразивные и коррозирующие чистящие средства, отбеливающие вещества, или кислоты. Не пользуйтесь для чистки эмалированных и лакированных деталей, а также деталей из нержавеющей стали кислотами и щелочами (лимонный сок, уксус и т. п.)

ПРЕДУПРЕЖДЕНИЕ Не пользуйтесь для чистки варочной поверхности парочистителями.

Очистка эмалированных, лакированных и хромированных поверхностей должна выполняться с помощью мыльной воды или нейтрального моющего средства. Для очистки поверхностей из нержавеющей стали необходимо пользоваться подходящим чистящим раствором.

Конфорки можно очищать с помощью мыльной воды. Для восстановления их первоначального блеска используйте бытовое чистящее средство для нержавеющей стали. После чистки горелок высушите их и установите на место.

Проследите за тем, чтобы конфорки были собраны правильно.

5. ПОСЛЕПРОДАЖНОЕ ОБСЛУЖИВАНИЕ

Перед тем как вызвать специалиста по техническому обслуживанию для выполнения ремонта варочной поверхности, выполните следующие проверки:

- Проверьте, что вилка кабеля питания правильно вставлена в электрическую розетку, и что не перегорел плавкий предохранитель.

- Проверьте, что газ подается.

Если вы не можете самостоятельно определить причину

Если вы не можете самостоятельно определить причину неисправности:

Выключите варочную поверхность и обратитесь в центр послепродажного обслуживания. НЕ ПЫТАЙТЕСЬ ОТРЕМОНТИРОВАТЬ ЭЛЕКТРОПРИБОР САМОСТОЯТЕЛЬНО.

Серийный номер состоит из 16 цифр. Первые 8 цифр – код модели. Следующие 4 цифры – дата производства (год, неделя). Последние 4 цифры – заводские номера.

6. ЗАЩИТА ОКРУЖАЮЩЕЙ СРЕДЫ



Данный электроприбор промаркирован в соответствии с требованиями, изложенными в директиве 2002/96/ЕС относительно утилизации электрического и электронного оборудования (WEEE).

Правильно выполняя утилизацию данного изделия, вы сможете предотвратить загрязнение окружающей среды и нанесение вреда здоровью

людей.

Этот символ указывает на то, что данное изделие не должно выбрасываться, как обычный бытовой мусор. Вместо этого оно должно быть отправлено на пункт сбора отслужившего свой срок электрического и электронного оборудования для выполнения его последующей утилизации и повторного использования материалов.

Утилизация данного изделия должна выполняться в соответствии с местными законами по охране окружающей среды.

Для получения более подробной информации относительно обработки, восстановления и повторного использования материалов данного изделия, свяжитесь с органами местной власти, службой вывоза бытовых отходов, или торговой организацией, в которой вы приобрели данное изделие.

Декларация соответствия: Данное оборудование, детали которого вступают в контакт с пищей, отвечает требованиям Европейской директивы 89/109/ЕЕС.

CE Этот электроприбор соответствует требованиям Европейских 2006/95/ЕС и 2004/108/ЕС, и последующих поправок к ним.

Производитель не несет ответственности за опечатки и неточности, которые могут встретиться в данной инструкции. Мы оставляем за собой право вносить изменения в конструкцию выпускаемых нами изделий с целью улучшения качества выпускаемой продукции. При этом основные функции изделия и его безопасность будут оставаться неизменными.

Таблица 1

ВСТРАИВАЕМЫЕ ВАРОЧНЫЕ ПОВЕРХНОСТИ	
Конфорки	1
	4E
Тип / обозначение	S60 / HBGS
Электрическая плита (R 2000W)	1
Электрическая плита (1500W)	1
Электрическая плита (1000W)	1
Электрическая плита (R 1500W)	1
Класс установки	3
Напряжение/Частота В/Гц	220-240 V / 50-60 Hz
Входная электрическая мощность	6000 W
Размеры варочной поверхности	585 x 510

Данное изделие предназначено только для бытовых применений.

OPOZORILO: Aparat in njegovi dostopni deli se med uporabo segrejejo. Pazite, da se ne dotaknete grelcev!

- Otroci, mlajši od 8 let, naj se aparatu ne približujejo nenadzorovani.
- Otroci, starejši od 8 let, ter osebe z zmanjšanimi fizičnimi, zaznavnimi ali umskimi sposobnostmi ali pomanjkljivimi izkušnjami ter znanjem lahko uporabljajo aparat le pod nadzorom oseb, ki so odgovorne za njihovo varnost, in ki so jih seznanili z varno uporabo aparata ter le v primeru, da razumejo tveganje, ki je s tem povezano.
- Otroci se ne smejo igrati z aparatom.
- Otroci lahko sodelujejo pri čiščenju in vzdrževalnih delih le pod nadzorom odraslih.

OPOZORILO: Pri segrevanju maščobe ali olja se ne oddaljajte od aparata, saj se te snovi zlahka vnamejo in povzročijo požar.

- NIKOLI ne gasite ognja z vodo, ampak izklopite aparat in nato pokrijte plamen - npr. s pokrovko ali primerno nevnetljivo krpo ali odejo.

OPOZORILO: Nevarnost vžiga! Na kuhalno površino ne odlagajte nikakršnih predmetov.

OPOZORILO: Če je površina razpokana, takoj izklopite aparat, da se izognete tveganju za električni udar!

- Pri čiščenju ne uporabljajte aparatov za čiščenje s paro.
- Če se vam po pokrovu razlije tekočina, jo pred dviganjem pokrova obrišite.
- Pred zapiranjem pokrova počakajte, da se kuhalna plošča ohladi.
- Aparat ni namenjen priključitvi na zunanjo programsko uro ali poseben sistem za daljinsko upravljanje.
- Pri fiksni priključitvi mora biti zagotovljena možnost izklopa iz električnega omrežja skladno z veljavnimi predpisi.
- V navodilih je navedena ustrezna vrsta priključnega kabla, saj je potrebno upoštevati temperaturo na hrbtni strani aparata.
- Če je priključni električni kabel poškodovan, ga je treba zamenjati z enakovrednim ali sklopom, ki vam je na voljo pri pooblaščenem servisu.

POZOR: Da bi se izognili slučajnemu resetiranju termičnega prekinjala, aparat ne sme biti napajan preko zunanje naprave, npr. programske ure, ter ne sme biti priključen na tokokrog, ki ga redno vklaplja oz. izklaplja dobavitelj energije.

- "Aparat mora biti inštaliran skladno z vsemi veljavnimi predpisi in uporabljan samo v ustrezno zračnih prostorih. Pred inštalacijo in uporabo preberite navodila za uporabo.»
- "Ta navodila veljajo samo v državi, s katere simbolom je aparat označen. Če simbola ni na aparatu, upoštevajte tehnična navodila, v katerih so podana potrebna navodila za prilagoditev aparata pogojem uporabe v vaši državi."
- "Pred inštalacijo se prepričajte o ustreznosti lokalnih pogojev (vrsta in tlak plina) ature of the gas and gas pressure) in možnostjo prilagoditve aparata na te pogoje";
- "POgoji za prilagoditev aparata so navedeni na nalepki (ali tablici s podatki)";
- "Ta aparat se ne priključi na napravo za odvajanje plinov, ki nastajajo pri izgorevanju. Inštaliran in priključen mora biti skladno z vsemi veljavnimi predpisi. Posebno pozornost posvetite ustreznim predpisom o zračenju".
- Uporaba plinskih štedilnikov in kuhalnih plošč povzroča toploto in vlago v prostoru, kjer se uporabljajo. Poskrbite za dobro prezračevanje kuhinje; naravne odprtine za prezračevanje morajo biti odprte, ali pa vgradite mehansko napravo za prezračevanje (mehansko kuhinjsko napo). Dolgotrajna intenzivna uporaba aparata bo morda pogojevala dodatno prezračevanje, npr. odpiranje okna, ali bolj učinkovito prezračevanje, npr. vklop višje stopnje pri obstoječi napravi za prezračevanje.

1. VGRADNJA IN PRIKLJUČITEV

VGRADNJA IN PRIKLJUČITEV GOSPODINJSKEGA APARATA JE DOKAJ ZAPLETEN POSTOPEK, KI MORA BITI OPRAVLJEN BREZHIBNO, SICER OBSTAJA TVEGANJE ZA VARNOST UPORABNIKA. ZATO PRIPOROČAMO, DA DELO PREPUSTITE USTREZNO USPOSOBLJENIM STROKOVNJAKOM, KI BODO PRI TEM UPOŠTEVALI TUDI VSE VELJAVNE PREDPISE. PROIZVAJALEC NE PREVZEMA ODGOVORNOSTI ZA ŠKODO ALI POŠKODBE ZARADI NEPRAVILNE VGRADNJE IN PRIKLJUČITVE.

1.1. VGRADNJA

Kuhalna plošča je namenjena vgradnji v kuhinjski pult debeline med 25 in 45 mm, ki so odporne na temperature do 100°C. Mere izreza v kuhinjskem pultu so prikazane na *sliki 2*.

Če namestite kuhhalno ploščo ob visoko kuhinjsko omarico na eni strani, mora biti razdalja med kuhhalno ploščo in stranico omarice vsaj 15 cm (*gl. sliko 4*), kuhhalna plošča pa mora biti na zadnji strani od zidu oddaljena vsaj 5,5 cm.

Razdalja med kuhhalno ploščo in elementom nad njo (npr. kuhinjsko napo) mora znašati vsaj 70 cm (*slika 4*).

Če je pod vgradno kuhhalno ploščo prazen prostor, mora biti dostop do nje s spodnje strani onemogočen z vgradnjo predelne stene iz izolacijskega materiala (les ali podoben material) (*slika 3*).

Pomembno: Na *sliki 1* je prikazano nameščanje tesnila.

Kuhhalna plošča je opremljena s sponkami za pritrditev, ki jih namestite v za to predvidene luknje na spodnji strani kuhhalne plošče.

Če je kuhhalna plošča širine 60 cm vgrajena nad pečico, ki ni opremljena z ventilatorskim sistemom za hlajenje, priporočamo, da z izrezom v kuhinjski omarici omogočite pravilno kroženje zraka.

Površina odprtine za zračenje mora biti vsaj 300 cm², izrežite pa jo tako, kot je to prikazano na *sliki 5*.

2.1. PRIKLJUČITEV NA ELEKTRIČNO OMREŽJE

Prepričajte se, da vrednosti v hišnem električnem omrežju ustrezajo predpisanemu napajanju in napetosti. Podatki so navedeni na tablici na zunanji strani kuhhalne plošče.

Kuhhalna plošča mora biti ozemljena. Proizvajalec ne prevzema odgovornosti za morebitno škodo ali poškodbe v primeru neupoštevanja teh navodil. Če kuhhalna plošča ni opremljena z vtikačem, uporabite ustrezen vtikač za obremenitev, navedeno na tablici s podatki. Ozemljitveni vod je obarvan rumeno/zeleno. Vtikač mora biti dosegljiv tudi po vgradnji.

V primeru fiksne priključitve je potrebno vgraditi prekinjalo.

Če je priključni električni kabel poškodovan, ga mora zamenjati ustrezno usposobljen strokovnjak pooblaščenega servisa, da se izognete morebitnemu tveganju.

Ozemljitveni vod (obarvan rumeno/zeleno) mora biti vsaj 10 mm daljši od faze in nule.

Presek kabla mora po velikosti ustrezati odvzemni moči kuhhalne plošče.

Prosimo, da preverite vrednosti, navedene na tablici s podatki, in se prepričate, da je uporabljen kabel tipa 3x0,75mm H05RR-F.

Napajanje	Faza	L	rjava žica	priljučni kabel
	Ozemljitev		zelena/rumena žica	
	Nula	N	modra žica	

Pri fiksni priključitvi mora biti zagotovljena možnost izklopa iz električnega omrežja skladno z veljavnimi predpisi.

Če aparat ni opremljen s priključnim električnim kablom in vtikačem, ali z drugo napravo za izključitev iz električnega omrežja z ločenimi kontakti na vseh polih, ki zagotavlja popolno izključitev v primeru preobremenjenosti v pogojih kategorije III, mora biti v navodilih za priključitev navedeno, da mora biti naprava za izključitev vgrajena v fiksni priklop skladno z vsemi veljavnimi predpisi.

2.2. 4 G (PLIN) GRELNE PLOŠČE

Te plošče so dostavljene brez kabla. Za podatke o povezavi, vrsti in preseku kabla si oglejte tabelo.

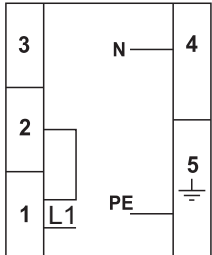
	Enofazno 220-240 V~	
Presek kabla	3 G 2.5 mm ²	
Vrsta kabla	H05VV-F	
		
	1-paralelna faza 1-2	
	4-Nula	
	PE-Ozemljitev	

3. UPORABA KUHALNE PLOŠČE NAVODILA ZA UPORABNIKA

Dovoljena je samo namenska uporaba kuhhalne plošče, tj. za kuhanje v gospodinjstvih. Drugačna uporaba ni dovoljena in predstavlja tveganje za uporabnika. Proizvajalec ne prevzema odgovornosti za poškodbe ali škodo zaradi nenamenske uporabe.

3.1. UPORABA ELEKTRIČNIH KUHALIŠČ

Obrnite gumb na ustrezno stopnjo, skladno z zeleno temperaturo kuhališča. Osvetli se kontrolna lučka kuhališče in kuhališče se začne segreti.

Ko ste s kuhanjem zaključili, obrnite gumb na "O". (Slika 6).

Kuhališče naj ne bo vklopljeno, če na njem ni posode. Zelo pomembno je, da kuhate v posodi ustrezne velikosti in ustreznega premera dna. Največji dovoljeni - premer dna je 14 cm, dno pa mora biti povsem ravno.

Ko prvič vklopite kuhališče, ga pustite 5 minut, da se segreva prazno, šele potem položite nanj posodo. To je potrebno zato, da se na toploto odporna prevleka, s katero je prevlečeno kuhališče, zaradi toplote strdi.

Kuhališča čistite z moko krpo in ustreznim čistilom. Za odstranjevanje ostankov hrane ne uporabljajte noža ali drugih trdih, ostrih predmetov. Po čiščenju za nekaj trenutkov vklopite kuhališče, da se poосуši, vendar naj ne bo nikoli vklopljeno več kot par sekund, če na njem ni posode.

Stopnja	Moč (W)	Moč (W)	Pojasnilo
0	0	0	Izklopljeno
1	100 W	135 W	Segrevanje
2	180 W	220 W	Kuhanje na nizki temperaturi
3	250 W	300 W	Kuhanje na nizki temperaturi
4	500 W	850 W	Kuhanje, pečenje, segrevanje do vrelišča
5	750 W	1150 W	Kuhanje, pečenje, segrevanje do vrelišča
6	1000 W	1500 W	Kuhanje, pečenje, segrevanje do vrelišča

Ustrezna posoda (Slika 7)

Upoštevajte, da imajo večje posode tudi večjo grelno površino. Zato je jed v večji posodi hitreje kuhana kot v manjši posodi, ki ima manjšo grelno površino.

Vedno izberite ustrezno veliko posodo za količino, ki jo želite skuhati. Ne kuhajte v premajhnih posodah, predvsem jedi z veliko tekočine, da se izognete kipenju. Če uporabite zelo veliko posodo za kuhanje živil, ki so zelo hitro kuhana, se bo živilo, npr. klobase in tekočina oprijelo dna in sten in del ga bo ostal v posodi. Za sladke jedi priporočamo kuhanje v posodah s pokrovom. Sladkor in sokove, ki bi brizgali iz nepokrite posode, je zelo težko očistiti.

To je še posebej pomembno upoštevati pri posodah, namenjeni pečenju ali kuhanju pod tlakom pri visokih temperaturah.

Ne vžigajte gorilnikov, če na njih ni posode oziroma je na njih prazna posoda. Primernost svoje posode ugotovite s pomočjo spodnjih kriterijev:

Posoda mora biti težka

Posoda mora v celoti prekrivati površino gorilnika; lahko je nekoliko večja, toda ne manjša.

Dno mora biti povsem ravno in se dobro prilegati kuhalni površini.

•Da bi kar najbolje izrabili odlike električnih kuhališč in porabili kar najmanj energije, uporabljajte samo posodo s povsem ravnim dnom. Premer dna posode naj bo kar se da podoben premeru kuhališča, nikoli manjši. Dno posode naj bo vedno čisto; pazite, da se vam živilo ne razlije ali raztroši po kuhalni plošči. Na kuhališče ne postavljajte praznih posod; kuhališča ne puščajte vklopljenega, če na njem ni posode.

4. VZDRŽEVANJE IN ČIŠČENJE

Pred čiščenjem počakajte, da se vsi deli ohladijo. Potegnite vtikač iz vtičnice ali odvijte varovalko, da izključite kuhavno ploščo iz električnega omrežja.

Otroci lahko sodelujejo pri čiščenju in vzdrževalnih delih le pod nadzorom odraslih.

Nikoli ne uporabljajte grobih čistil ali čistilnih pripomočkov; korozivnih detergentov, belil ali kislin. Izogibajte se tudi kislim ali alkalnim snovem (limonin sok, kis ipd.) na emajliranih ali lakiranih površinah ali površinah iz nerjavečega jekla.

Za čiščenje emajliranih, lakiranih ali kromiranih površin uporabljajte toplo milnico in blagi detergent. Površine iz nerjavečega jekla čistite z namenskim čistilom.

Gorilnike čistite z milnico; lesk jim lahko povrnete z namenskim čistilom za nerjaveče jeklo. Po čiščenju jih obrišite do suhega in ponovno namestite.

Pomembno je, da so gorilniki pravilno sestavljeni.

5. SERVISIRANJE

Preden se obrnete na pooblaščen servis, preverite:

- da je vtikač pravilno v vtičnici;
- da je dovod plina brezhiben

Če vam ne uspe odpraviti nepravilnosti v delovanju, izključite kuhavno ploščo in pokličite najbližji pooblaščen servis.

6. PROTECTION DE L'ENVIRONNEMENT



Izdelek je označen skladno z direktivo evropske Gospodarske zbornice 2002/96 o odpadni električni in elektronski opremi (WEEE).

S pravilnim načinom odstranjevanja izdelka boste pomagali preprečiti morebitne negativne posledice na okolje in zdravje ljudi, ki bi jih lahko povzročilo nepravilno odstranjevanje aparata.

Simbol na izdelku označuje, da s tem izdelkom ni dovoljeno ravnati kot z običajnimi gospodinjskimi odpadki. Izdelek odpeljite na ustrezno zbirno mesto za predelavo električne in elektronske opreme.

Odstranjevanje mora biti opravljeno skladno z lokalnimi okoljevarstvenimi predpisi o odstranjevanju odpadkov.

Za podrobnejše informacije o odstranjevanju in predelavi tega izdelka se obrnite na pristojen mestni organ za odstranjevanje odpadkov, komunalno službo ali trgovino, v kateri ste izdelek kupili.



Izjava o skladnosti: Deli aparata, ki prihajajo v stik z živili, so izdelani skladno z določili, navedenimi v direktivi 89/106.

Aparat ustreza evropskim smernicam št. 2006/95/EC, 2004/108/EC in 2009/142/EC ter kasnejšim spremembam in dopolnitvam.

Proizvajalec ne prevzema odgovornosti za morebitne tiskarske napake v tej knjižici. Pridržujemo si pravico do sprememb na izdelku brez predhodnega obvestila.

Razpredelnica 1

Število gorilnikov	1
	4E
Tip/referenca	S60 / HBGS
Elektrický ohrievač (R 2000W)	1
Elektrický ohrievač (1500W)	1
Elektrický ohrievač (1000W)	1
Elektrický ohrievač (R 1500W)	1
Razred	3
Napetost/Frekvenca	220-240 V / 50-60 Hz
El. priključna moč	6000 W
Mere izdelka	585 x 510

Aparat je namenjen za neprofesionalno uporabo v gospodinjstvih.

INDICAZIONI DI SICUREZZA

ATTENZIONE: l'apparecchio e le parti accessibili diventano calde durante l'uso. Prestare attenzione a non toccare le parti calde.

- I bambini al di sotto di 8 anni dovrebbero essere tenuti a distanza se non continuamente supervisionati.
- L'apparecchio può essere usato da bambini dagli 8 anni in su e persone con ridotte capacità fisiche, sensoriali o mentali o senza esperienza e conoscenza del prodotto se supervisionate o dando loro istruzioni riguardo al funzionamento dell'apparecchio in maniera sicura e cosciente del rischio possibile.
- I bambini non dovrebbero giocare con l'apparecchio.
- La pulizia e la manutenzione non dovrebbero essere fatte da bambini senza supervisione.

ATTENZIONE: cucinare senza supervisione grasso o olio sul piano cottura può essere pericoloso e può provocare incendi.

- MAI provare a spegnere il fuoco con acqua. Prima spegnere l'apparecchio e poi coprire le fiamme, ad esempio con un coperchio o un telo non infiammabile.

ATTENZIONE: pericolo di incendio: non lasciare oggetti sul piano cottura.

ATTENZIONE: Se la superficie è incrinata, spegnere l'apparecchio per evitare la possibilità di scosse elettriche.

- Non utilizzare un pulitore a vapore.
- Rimuovere gli eventuali liquidi traciati dal coperchio prima di aprirlo.
- Far raffreddare la superficie del piano di cottura prima di chiudere il coperchio.
- L'apparecchio non è progettato per funzionare con un timer esterno o con un sistema di comando separato.
- Il mezzo di disconnessione deve essere incorporato nel cablaggio fisso in accordo con le leggi di cablaggio.
- Le istruzioni devono indicare quale tipo di cavo debba essere utilizzato, tenendo presente la temperatura della superficie posteriore dell'apparecchio.
- Se il cavo di alimentazione è danneggiato, esso deve essere sostituito da un cavo o un assieme speciali disponibili presso il costruttore o il suo servizio assistenza tecnica.

ATTENZIONE: Al fine di evitare ogni pericolo dovuto al riarmo accidentale del dispositivo termico di interruzione, il presente apparecchio non deve essere alimentato con un dispositivo di manovra esterno, quale un temporizzatore oppure essere connesso a un circuito che viene regolarmente alimentato o disalimentato dal servizio.

- Questo apparecchio può essere installato in accordo con il regolamento vigente e solo in un ambiente ben ventilato. Leggere le istruzioni prima dell'installazione o l'uso dell'apparecchio.
- Queste istruzioni sono valide solamente se appare il simbolo del paese sull'apparecchio. Se non appare il simbolo sull'apparecchio, è necessario consultare le istruzioni tecniche che vi daranno le istruzioni necessarie riguardo alle modifiche delle condizioni d'uso dell'apparecchio nel paese di riferimento.
- Prima dell'installazione, assicurarsi che le condizioni di distribuzione del locale (natura del gas e pressione del gas) e l'aggiustamento dell'apparecchio siano compatibili;
- le condizioni di aggiustamento dell'apparecchio sono indicate nell'etichetta (o nella targa);
- l'apparecchio non è connesso a un sistema di avacuazione dei prodotti di combustione. Dovrebbe essere installato e connesso in accordo con le correnti norme di installazione. Particolare attenzione deve essere posta sui rilevanti requisiti riguardo alla ventilazione.
- L'utilizzo di un apparecchio a gas causa calore e umidità nella stanza in cui è installato. Assicurarsi che la cucina sia ben ventilata: lasciare aperti i fori di ventilazione naturale o installare un dispositivi di ventilazione meccanica (cappa meccanica aspirante). L'uso intensivo prolungato dell'apparecchio potrebbe richiedere un sistema di ventilazione addizionale, per esempio aumentando il livello di ventilazione meccanica dove presente.

1. ISTRUZIONI PER L'INSTALLATORE

INSTALLARE UN ELETTRODOMESTICO PUÒ ESSERE UN'OPERAZIONE COMPLICATA CHE, SE NON ESEGUITA CORRETTAMENTE, PUÒ COMPROMETTERE SERIAMENTE LA SICUREZZA DELL'UTENTE. È PER QUESTA RAGIONE CHE L'OPERAZIONE DEV'ESSERE CONDOTTA DA PERSONALE PROFESSIONALMENTE QUALIFICATO CHE TENGA PRESENTE LE NORME VIGENTI. NEL CASO IN CUI QUESTO AVVISO VENGA IGNORATO E L'INSTALLAZIONE VENGA ESEGUITA DA PERSONALE NON QUALIFICATO, IL PRODUTTORE DECLINA OGNI RESPONSABILITÀ PER OGNI PROBLEMA TECNICO DEL PRODOTTO SIA IN CASO DI DANNI A COSE O PERSONE SIA IN ASSENZA DI ESSI.

1.1. INSTALLAZIONE

Il piano cottura può essere installato in qualsiasi top che sia resistente ad una temperatura di 100°C e abbia uno spessore di 25-45 mm. La dimensione del vano di inserimento del piano cottura è mostrata in Figura 2.

Qualora il piano venga incassato in modo che sul suo lato sinistro o destro ci sia una parete, la distanza non dev'essere inferiore a 15 cm (vedere Figura 4); mentre la distanza tra la parete posteriore e il piano deve essere di almeno 5,5 cm.

La distanza tra il piano cottura e qualsiasi altro apparecchio sopra di esso (es. una cappa) non deve essere inferiore a 70 cm (Figura 4). Qualora sotto il piano cottura vi sia un vano accessibile bisogna predisporre un parete di divisione in materiale isolante (legno o simili) (Figura 3).

Importante - Il diagramma in figura 1 mostra come deve essere applicato il sigillante.

Il piano cottura è fissato grazie a morsetti di supporto agganciati alla base.

Se un piano cottura da 60 cm è posizionato sopra un forno non equipaggiato con un sistema di raffreddamento a ventola si raccomanda di predisporre delle aperture che assicurino una corretta circolazione d'aria.

La dimensione di queste aperture deve essere di almeno 300 cm² e posizionate come in Figura 5.

2.1. CONNESSIONE ELETTRICA

Controllare i dati sulla placca segnaletica, situata sotto l'unità, per assicurarsi che il collegamento elettrico sia corretto. Prima della connessione, controllare l'impianto di messa a terra. Per legge, quest'apparecchio deve avere la messa a terra. Se questa operazione non viene eseguita, il produttore non sarà responsabile di eventuali danni occorsi a persone o proprietà. Se non è già applicata una spina, applicarne una appropriata come indicato sulla placca segnaletica. Il cavo di messa a terra è di color verde/giallo. La spina deve essere posizionata in modo tale che sia sempre accessibile. Qualora il piano cottura sia connesso direttamente all'alimentazione principale, bisognerà predisporre anche un salvavita. Se il cavo di alimentazione è danneggiato dovrà essere sostituito da personale qualificato in modo da prevenire qualsiasi potenziale rischio.

Il cavo di messa a terra (di color verde/giallo) deve essere più lungo di almeno 10 mm rispetto ai cavi neutro e fase. La sezione del cavo usato deve essere delle giuste dimensioni in base all'assorbimento dell'apparecchio.

Si prega di controllare la placca segnaletica per i dettagli riguardanti la potenza dell'apparecchio e assicurare che il cavo di connessione sia dei tipi 3x0.75mm² H05RR-F.

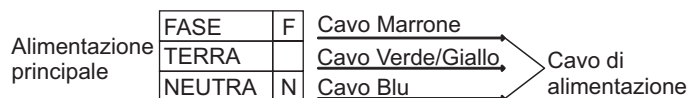

Il mezzo di disconnessione deve essere incorporato nel cablaggio fisso in accordo con le leggi di cablaggio.

Per il collegamento diretto alla rete, è necessario prevedere un dispositivo che assicuri la disconnessione dalla rete, con una distanza di apertura dei contatti che consenta la disconnessione completa nelle condizioni della categoria di sovratensione III, conformemente alle regole di installazione.

2.2. 4 PLACCHE CALDE

Questi fulcri (centri) sono consegnati senza cavo. Per il collegamento, il tipo del cavo e la sezione si riferiscono alla tabella.

	Monofase 220-240 V~
Cavo-Sezione	3 G 2.5 mm ²
Tipo	H05VV-F
<p>1-Fase Smistamento 1-2 4-Neutrale PE-Collegamento A terra.</p>	

3. USO DEL PIANO - ISTRUZIONI UTENTE

Quest'apparecchio deve essere utilizzato solo per gli scopi con cui è stato pensato, qualsiasi altro utilizzo può essere considerato improprio e quindi pericoloso. Il produttore non è responsabile per qualsiasi danno o perdita dovuti ad un uso inappropriato.

3.1. USO DI FORNELLI CON LE PIASTRE ELETTRICHE

Girare la manopola alla posizione per la temperatura richiesta della piastra. L'indicatore luminoso della piastra calda sarà acceso e la piastra si avvia al calore.

Quando la cottura è completata, girare la manopola per la posizione "O". (Figura 6). Non lasciare la piastra accesa senza una padella su di esso. Il diametro e la base di pentola da usare sono critica. Il diametro massimo della base di pentola deve essere 14 centimetri e la base piatta. Per la prima volta che si utilizza, lasciare la piastra a riscaldarsi per 5 minuti prima di mettere un tegame su di esso. Questo consentirà il rivestimento resistente al calore della piastra per indurire a causa di combustione. Utilizzare un panno umido e detersivo per la pulizia delle piastre. Non rimuovere residui di cibo dalle piastre con un coltello o di qualsiasi altro disco, oggetto appuntito. Accendere il piatto caldo per qualche minuto ad asciugare dopo la pulizia. Tuttavia, essa non deve mai essere lasciata per più di qualche minuto senza un tegame in cima.

Posizione	Potenza (Watt)	Potenza (Watt)	Descrizione
0	0	0	Spento
1	100 W	135 W	Riscalda
2	180 W	220 W	Cottura alla bassa temperatura
3	250 W	300 W	Cottura alla bassa temperatura
4	500 W	850 W	Cottura, Arrostimento, bollitura
5	750 W	1150 W	Cottura, Arrostimento, bollitura
6	1000 W	1500 W	Cottura, Arrostimento, bollitura

Idoneità delle pentole di cucina (Figura 7)

Tieni presente che le pentole più grandi sono più grandi superfici di riscaldamento. Questo li aiuterà a cuocere il cibo più veloce di vaschette con piccole superfici di riscaldamento. Utilizzare sempre il tegame quale dimensione è proporzionata alla quantità di cibo da cucinare. Al fine di evitare spruzzi, non usare molto piccole padelle, in particolare per prodotti alimentari con eccesso di liquido. Se si usa le padelle troppo grandi per cibi cotti rapidamente, salsicce e liquidi bastone e rimangono residui allegati al tegame dopo essere stati svuotati. Chiuso padelle e vassoi di cottura o stampi sono suggeriti per cucinare i dolci. Spruzzata di zucchero e succhi di frutta da una pentola aperta può attaccare alla superficie del fornello e sarà difficile da rimuovere.

Questo è particolarmente importante per le padelle di arrostitimento o utilizzati per la cottura a pressione ad alta temperatura. Non lasciare incustoditi bruciatori senza una padella o tegame o senza coperchio. Controlla l'idoneità di pentole da cucina con il rispetto dei seguenti criteri, Devono essere pesanti.

Essi dovrebbero coprire completamente la superficie del bruciatore; ma può essere un po' più grande, ma non minore.

Le superfici della base devono essere completamente piane e adatta bene alla cottura.

•X Per la migliore utilizzazione delle piastre calde a elettrico e per ridurre al minimo il consumo di energia, solo le padelle con le basi buoni piatti dovrebbero essere usati. La dimensione della pentola dovrebbe essere al più vicino possibile al diametro della piastra, e mai più piccoli. La base della vasca deve essere asciutta e la fuoriuscita deve essere evitato. Tegami vuoti non devono essere lasciati sui piatti, e le lastre non devono essere lasciato acceso senza una padella.

4. MANUTENZIONE E PULIZIA

Prima di pulire il piano cottura, assicurarsi che l'apparecchio si sia raffreddato.

La pulizia e la manutenzione non dovrebbero essere fatte da bambini senza supervisione.

Rimuovere la spina dalla presa corrente o (se connessa direttamente all'alimentazione generale) togliere la corrente dall'impianto generale.

Non usare sostanze abrasive, detersivi corrosivi, agenti sbiancanti o acidi. Evitare ogni tipo di acido o sostanza alcalina (limone, aceto, etc.) per pulire le parti smaltate, laccate o in acciaio inox.

Quando bisogna pulire le parti smaltate, laccate o cromate, usare acqua calda con sapone o un detersivo non corrosivo. Per l'acciaio antimacchia usare una soluzione appropriata.

I bruciatori possono essere puliti con acqua e sapone. Per ripristinare la loro brillantezza originale, usare un comune prodotto di pulizia per superfici in acciaio. Dopo averli puliti, asciugarli e ricollocarli al loro posto.

È importante che i bruciatori vengano riposizionati correttamente.

5. RIPRISTINO

Prima di contattare un tecnico del Centro Assistenza si prega di controllare:

- che la spina sia ben inserita e collegata;
- che l'alimentazione gas non sia difettosa.

Se il malfunzionamento non è identificabile:

spegnere l'apparecchio - non manometterlo - e chiamare il Centro Assistenza.

6. RISPETTO DELL'AMBIENTE



Questo apparecchio è conforme alle direttive Europee 2002/96/EC sullo smaltimento di apparecchi elettrici ed elettronici (WEEE).

Garantendo che questo prodotto sia disposto correttamente, puoi aiutare a prevenire delle potenziali conseguenze negative per l'ambiente e la salute dell'uomo, che possono essere causate anche da un inappropriato smaltimento di questo prodotto. Il

simbolo sul prodotto indica che non può essere considerato come un normale rifiuto domestico. Può invece essere consegnato in punti di raccolta adeguati per lo smaltimento di apparecchi elettrici o elettronici. Lo smaltimento deve essere eseguito in accordo con le regolamentazioni locali per la disposizione di questo tipo di apparecchi. Per informazioni più dettagliate circa trattamento, recupero e riciclaggio di questo prodotto, si prega di contattare il proprio ufficio cittadino, il centro di smaltimento rifiuti locale o il negozio dove si è acquistato il prodotto.

Dichiarazione di conformità: questo apparecchio, nelle parti progettate per venire a contatto con cibi, è conforme con le regolamentazioni espresse nelle direttive EEC 89/109.

CE Apparecchio conforme con le direttive Europee 2006/95/EC, 2004/108/EC, e emendamenti successivi.

// produttore non si rende responsabile per alcuna imprecisione dovuta a errori di stampa o trascrizione contenuti nel libretto. Ci riserviamo il diritto di apportare modifiche al prodotto qualora sia necessario, inclusi i consumi, senza compromettere le caratteristiche inerenti la sicurezza del funzionamento.

Tabella 1

PIANI COTTURA DA INCASSO	
Bruciatore	1 4E
Nome prodotto	S60 / HBGS
Piastra elettrica (R 2000W)	1
Piastra elettrica (1500W)	1
Piastra elettrica (1000W)	1
Piastra elettrica (R 1500W)	1
Classe di installazione	3
Voltaggio / Frequenza	220-240 V / 50-60 Hz
Potenza elettrica in ingresso	6000 W
Dimensione prodotto (mm)	585 x 510

Questo apparecchio è stato progettato per uso domestico e non professionale.

INSTRUÇÕES DE SEGURANÇA

AVISO: Durante a sua utilização, tanto o aparelho, como os componentes acessíveis do mesmo ficam muito quentes. Evite sempre tocar nos elementos de aquecimento.

- Mantenha as crianças de com menos de 8 anos afastadas do aparelho, excepto se estiverem a ser supervisionadas por um adulto.
- Este electrodoméstico pode ser utilizado por crianças com oito anos ou mais e por pessoas com capacidades físicas, sensoriais ou mentais diminuídas, ou que não disponham da experiência e dos conhecimentos necessários, desde que lhes tenham sido dadas instruções sobre a utilização do aparelho por uma pessoa responsável pela sua segurança, ou que o utilizem sob sua supervisão.
- Nunca deixe as crianças brincarem com este aparelho.
- Crianças sem supervisão não devem nem limpar, nem manter este aparelho.

AVISO: Nunca deixe a placa sem vigilância sempre que a utilizar para confeccionar alimentos com gorduras, caso contrário corre o risco de incêndio.

- **NUNCA** utilize água para extinguir um incêndio; desligue o aparelho e, em seguida, abafe a chama com uma tampa ou uma manta anti-fogo.

AVISO: Perigo de incêndio: nunca utilize as superfícies de cozedura para arrumar objectos.

AVISO: Se a superfície da placa estiver estalada, desligue o aparelho para evitar a possibilidade de choque eléctrico.

- Nunca utilize um sistema de limpeza a vapor para limpar este aparelho.
- Remova sempre eventuais líquidos derramados da tampa antes de a abrir.
- Espere sempre que a placa arrefeça antes de baixar a tampa.

Este aparelho nunca pode ser operado com um temporizador externo nem com qualquer outro sistema de comando à distância.

- O sistema de desligamento tem de estar integrado na instalação fixa, de acordo com as regras aplicáveis à instalação e ligação eléctrica.
- As instruções têm de indicar o tipo de cabo a ser utilizado, tendo em consideração a temperatura registada na superfície traseira do aparelho.
- Se o cabo de alimentação estiver danificado, tem de ser substituído por um cabo ou conjunto especial, que pode ser obtido junto do fabricante ou do seu serviço de assistência técnica.

CUIDADO: Com vista a evitar perigos resultantes da reposição accidental do disjuntor térmico, este aparelho não pode ser alimentado a partir de um comutador externo como, por exemplo, um temporizador, nem pode ser ligado a um circuito que seja regularmente ligado e desligado pela empresa abastecedora de electricidade.

- Este aparelho tem de ser instalado de acordo com as normas e regulamentos em vigor e só pode ser utilizado num local bem ventilado. Leia as instruções antes de instalar ou de utilizar este aparelho.
- Estas instruções só são válidas se o aparelho tiver o símbolo do país. Se o aparelho não tiver o símbolo do país, tem de consultar as instruções técnicas, onde encontrará as instruções necessárias para modificar o aparelho de modo a ficar em conformidade com as condições de utilização no país.
- Antes de proceder à instalação, certifique-se sempre de que o aparelho está regulado para as condições de distribuição locais (tipo e pressão do gás);
- As regulações a realizar neste aparelho estão indicadas na etiqueta (ou na placa de características);
- Este aparelho não está ligado a um dispositivo de evacuação dos produtos da combustão. Este aparelho tem de ser instalado e ligado de acordo com os regulamentos de instalação e ligação em vigor.
- Deve ser prestada uma atenção muito especial aos requisitos aplicáveis à ventilação.

A utilização de um forno ou fogão a gás dá azo à produção de calor e de humidade no compartimento em que está instalado. Certifique-se sempre de que a cozinha é bem ventilada: mantenha as aberturas de ventilação natural abertas ou instale um dispositivo mecânico de ventilação (exaustor mecânico). Uma utilização intensa prolongada do aparelho pode tornar necessária uma ventilação adicional, como, por exemplo, a abertura de uma janela, ou uma ventilação mais eficaz, aumentando, por exemplo, a velocidade do exaustor.

Posição	Potência (Watt)	Potência (Watt)	Definição
0	0	0	Desligada
1	100 W	135 W	Aquecimento
2	180 W	220 W	Cozer a baixa temperatura
3	250 W	300 W	Cozer a baixa temperatura
4	500 W	850 W	Cozer, Assar, Ferver
5	750 W	1150 W	Cozer, Assar, Ferver
6	1000 W	1500 W	Cozer, Assar, Ferver

Adequabilidade das panelas da cozedura: (Figura 7)

Não se esqueça que maiores panelas têm maiores superfícies de cozedura. Panelas grandes fazem com que o prato seja cozido mais rapidamente em comparação com panelas pequenas.

Use panelas apropriadas para a quantidade do prato que deseja cozinhar. Para prevenir salpicos, não use panelas muito pequenas, sobretudo quando coze pratos com mais molho. Os molhos da comida ficam colados à panela, e ficam restos na mesma quando o prato é deitado para outro recipiente caso use uma grande panela para os pratos que são cozidos rapidamente. Aconselha-se a utilização de panelas cobertas, tabuleiros de fogão e formas de bolos para cozer sobremesas. Molhos e açúcar que salpicam de uma panela aberta podem ficar colados à superfície da cozedura e a remoção destes pode ser difícil.

Isto é importante sobretudo para panelas que são usadas para assar a temperaturas altas e cozer sob pressão.

Não deixe a zona de cozedura abandonada quando não há uma panela ou uma panela vazia sobre o mesmo.

Verifique as superfícies das panelas tendo em conta os seguintes pontos: Devem ser pesadas.

Devem cobrir totalmente a superfície da zona de cozedura (podem ser um pouco maiores mas não devem ser de nenhum modo menores).

As superfícies da base devem ser totalmente rasas e colocadas devidamente na superfície da cozedura.

• Usam-se as panelas com superfícies rasas para reduzir o consumo de energia e para utilizar as placas eléctricas da melhor forma. O tamanho da panela deve ser tão próximo quanto possível ao diâmetro da placa, não deve ser menor de nenhum modo. A base da panela deve estar seca e os salpicos do prato devem ser impedidos. Panelas vazias não devem ser deixadas sobre a placa e a mesma não deve ser deixada ligada quando não há uma panela sobre ela.

4. MANUTENÇÃO E LIMPEZA

Antes de limpar a placa, certifique-se de que ela já está fria. Desligue a ficha do cabo de alimentação da tomada de rede ou, no caso de a placa estar directamente ligada à rede, corte a alimentação de energia à placa.

Crianças sem supervisão não devem nem limpar, nem manter este aparelho.

Nunca utilize abrasivos, detergentes corrosivos, produtos de branqueamento ou ácidos. Evite quaisquer produtos ácidos ou alcalinos (limão, sumo, vinagre, etc.) nas zonas esmaltadas, envernizadas ou de aço inoxidável.

“AVISO - não utilize máquinas de vapor para limpar as placas”.

Quando limpa as zonas esmaltadas, envernizadas ou cromadas, utilize uma saponária quente ou um detergente não cáustico. No aço inoxidável, utilize uma solução de limpeza apropriada.

Os queimadores podem ser limpos com uma saponária. Para restaurar o seu brilho original, utilize um produto doméstico para aço inoxidável. Depois de limpar, seque os queimadores e coloque-os de novo.

É importante que os queimadores sejam colocados correctamente.

5. ANTES DE CHAMAR A ASSISTÊNCIA TÉCNICA

Antes de solicitar a comparência de um técnico do Serviço de Assistência Técnica, agradecemos que proceda às seguintes verificações:

- certifique-se de que a ficha está devidamente inserida na tomada e de que o fusível tem a amperagem correcta e não disparou;
- de que o gás está a ser devidamente alimentado à placa.

Se não conseguir detectar o problema:

desligue o aparelho, não o tente reparar, e entre em contacto com a Assistência Técnica.

6. PROTECÇÃO DO AMBIENTE



Este electrodoméstico está marcado em conformidade com o disposto na directiva comunitária 2002/96/CE relativa aos resíduos de equipamentos eléctricos e electrónicos (REEE).

Ao assegurar que este produto é eliminado correctamente, estará a ajudar a prevenir as potenciais consequências negativas para o ambiente e para a saúde pública resultantes de uma eliminação incorrecta deste produto.

O símbolo no produto indica que este produto não pode ser eliminado com os resíduos domésticos. De facto, ele tem de ser entregue nos pontos de recolha apropriados, para reciclagem de equipamentos eléctricos e electrónicos.

A eliminação deste produto tem de ser efectuada em conformidade com a legislação local sobre eliminação de resíduos.

Para informações mais detalhadas sobre o tratamento, a recuperação e a reciclagem deste produto, agradecemos que entre em contacto com as entidades responsáveis do seu município, com o seu serviço de eliminação de resíduos domésticos ou com o estabelecimento em que este produto foi adquirido.

Declaração de conformidade: Este equipamento, nas zonas destinadas a estar em contacto com alimentos, está em conformidade com os regulamentos constantes nas directivas EEC 89/109.

CE O equipamento cumpre as Directivas Europeias 2006/95/EC e 2004/108/EC, e emendas posteriores.

O fabricante não será responsável por qualquer imprecisão resultante da impressão ou erros de transcrição contidos desta documentação. Reservamos o direito de efectuar modificações aos produtos de acordo com o necessário, incluindo os direitos de consumo, sem prejuízo das características relacionadas com segurança ou função.

Tabela 1

PIANI COTTURA DA INCASSO	
Queimador	1 4E
Tipo/referência	S60 / HBGS
Placa Eléctrica (R 2000W)	1
Placa Eléctrica (1500W)	1
Placa Eléctrica (1000W)	1
Placa Eléctrica (R 1500W)	1
Classe de instalação	3
VTensão/frequência V/Hz	220-240 V / 50-60 Hz
Potência absorvida	6000 W
Dimensões do produto	585 x 510

Este aparelho foi exclusivamente concebido para uma utilização não profissional, ou seja, doméstica.

FIGYELMEZTETÉS: A készülék és a hozzáférhető részei használat közben felmelegszenek. A fűtőelemeket nem szabad megérinteni.

- A 8 évnél fiatalabb gyerekeket – folyamatos felügyelet hiányában – távol kell tartani a készüléktől.
- A készüléket csak akkor használhatják 8 éven felüli gyerekek, csökkent fizikai, érzékszervi vagy szellemi képességű, illetve tapasztalatokkal és ismeretekkel nem rendelkező személyek, ha felügyeletben részesülnek vagy útmutatást kaptak a készülék biztonságos használatáról, és megértették a készülék használatában rejlő veszélyeket.
- A gyerekek nem játszhatnak a készülékkel.
- A tisztítást és a karbantartást nem végezhetik felügyelet nélküli gyerekek.

FIGYELMEZTETÉS: A zsírral vagy olajjal végzett felügyelet nélküli sütés-főzés veszélyes lehet és tüzet okozhat.

- SOHA ne próbálja meg vízzel eloltani a tüzet. Kapcsolja ki a készüléket, majd pedig takarja le a lángot például egy fedővel vagy egy takaróval.

FIGYELMEZTETÉS: Tűzveszély: ne tároljon semmit a főzőfelületeken.

FIGYELMEZTETÉS: Ha a felület megrepedt, kapcsolja ki a készüléket az esetleges áramütés elkerülése érdekében.

- A tisztításhoz ne használjon gőzsugaras tisztítóberendezést.
- A felnyitás előtt törölje le a fedőlapra fröccsent maradékokat.
- A fedél lecsukása előtt hagyja kihűlni a tűzhelylap felületét.
- A készülék nem működtethető külső időkapcsolóval vagy külön távvezérlő rendszerrel.
- A kikapcsolást szolgáló eszközt a huzalozási szabályoknak megfelelően a fix vezetékbe kell beépíteni.
- A készülék hátsó felülete hőmérsékletének figyelembevételével az előírások határozzák meg a használandó vezeték típusát.
- Ha a hálózati kábel megsérült, akkor azt a gyártótól vagy a helyi szervizközpontban beszerezhető speciális kábellel kell kicserélni.
- A hálózati kábel nem cserélhető. Ha kábel megsérült, a készüléket ki kell selejtezni.

FIGYELMEZTETÉS: A hőkioldó véletlen visszaállítása miatti veszélyek elkerülése érdekében a készülék áramellátását nem szabad külső kapcsolóberendezésen, például időkapcsolón keresztül biztosítani, illetve nem szabad olyan áramkörre kapcsolni, amelyet a szolgáltató rendszeresen ki-be kapcsol.

- A készüléket az érvényes szabályoknak megfelelően kell telepíteni, és csak jól szellőztetett helyiségekben szabad használni. A készülék telepítése vagy használata előtt olvassa el az utasításokat.
- Ezek az utasítások csak akkor érvényesek, ha az ország-szimbólum megtalálható a készüléken. Ha a szimbólum nem látható a készüléken, akkor olvassa el a műszaki utasításokat, amelyek az adott ország használati feltételeinek megfelelően tartalmazzák a készülék módosításához szükséges útmutatásokat.
- A telepítés előtt ellenőrizze, hogy megfelelőek a helyi körülmények (gáztípus és gáznyomás) és a készülék beállítása";
- A készülék beállítási feltételei a címkén (vagy az adattáblán) található";
- A készülék nincs elszívó berendezéshez csatlakoztatva. Az elszívó berendezés a hatályos telepítési előírásoknak megfelelően csatlakoztatható. Nagy figyelmet kell fordítani a szellőztetéssel kapcsolatos követelményekre."
- A gáztűzhely használata közben hő és nedvesség keletkezik a telepítés helyszínén. Gondoskodjon a konyha megfelelő szellőztetéséről: hagyja nyitva a természetes szellőzőnyílásokat vagy szereljen fel mechanikus szellőztető berendezést (szagelszívót). A készülék tartós, intenzív használata esetén kiegészítő szellőztetésre lehet szükség, például ablaknyitásra, vagy még hatékonyabb szellőztetésre, például a mechanikus szellőztető berendezés teljesítményszintjének növelésére.

1. UTASÍTÁSOK A TELEPÍTŐ SZÁMÁRA

A HÁZTARTÁSI KÉSZÜLÉKEK TELEPÍTÉSE BONYOLULT MŰVELET LEHET, AMELYNEK HELYTELEN ELVÉGZÉSE KOMOLYAN VESZÉLYEZTETHETI A FOGYASZTÓK BIZTONSÁGÁT. EZÉRT FONTOS AZ, HOGY EZT A FELADATOT SZAKKÉPZETT SZEMÉLY VÁLLALJA, AKI A MUNKÁT A HATÁLYOS MŰSZAKI ELŐÍRÁSOKNAK MEGFELELŐEN VÉGZI EL. HA EZT A TANÁCSOT FIGYELMEN KÍVÜL HAGYJÁK ÉS A TELEPÍTÉST SZAKKÉPZETLEN SZEMÉLY VÉGZI EL, A GYÁRTÓ SEMMILYEN FELELŐSSÉGET SEM VÁLLAL A TERMÉK MŰSZAKI MEGHIBÁSODÁSÁÉRT, FÜGGETLENÜL ATTÓL, HOGY AZ OKOZ-E ANYAGI KÁROKAT VAGY SZEMÉLYI SÉRÜLÉSEKET.

1.1. BEÉPÍTÉS

A tűzhelylap olyan munkalapra helyezhető, amelynek hőálló képessége 100°C, vastagsága pedig 25-45 mm. A munkalapról kivágandó betét méretei a 2. ábrán láthatók.

Ha a tűzhelylapot mindkét oldalon szekrény mellé helyezjük, akkor a tűzhelylap és a szekrény közötti távolságnak legalább 15 cm-nek (lásd a 4. ábrát), míg a tűzhelylap és a hátsó fal közötti távolságnak legalább 5,5 cm-nek kell lennie.

A tűzhelylap és más, fölötte lévő egységek vagy készülékek (például szagelszívó) közötti távolságnak legalább 70 cm-nek kell lennie (4. ábra). Ha szabad tér van a beépített tűzhelylap és az alatta lévő üreg között, akkor szigetelőanyagból (fából vagy hasonló anyagból) készült válaszfalat kell beilleszteni (3. ábra).

Fontos! Az 1. ábra a tömítőanyag elhelyezésének módját mutatja be.

A tűzhelylapot a mellékelt rögzítőkapcsokkal kell rögzíteni az egység aljában lévő furatok felhasználásával.

Ha a 60 cm-es tűzhelylapot olyan sütő fölé helyezi, amely nem rendelkezik ventilátoros hűtőrendszerrel, javasoljuk, hogy a megfelelő levegőáramlás biztosítása érdekében alakítson ki nyílásokat a bútorban. A nyílások mérete legalább 300 cm² legyen, elhelyezésüket az 5. ábra mutatja be.

2. ELEKTROMOS BEKÖTÉS (CSAK AZ EGYESÜLT KIRÁLYSÁGBAN)

Figyelmeztetés: A készüléket földelni kell.

A készüléket kizárólag háztartási célra tervezték. A hálózatra történő csatlakoztatást szakképzett villanyszerelőnek kell elvégeznie a telepítéssel kapcsolatos szabályok szigorú betartása mellett. A készüléket csak megfelelő, előírt csatlakozási pontra szabad csatlakoztatni, a 3-csapos 13 A-es dugó/aljzat nem felel meg. Kétsarkú kapcsolót kell biztosítani, és az áramkört megfelelő biztosító-vevédelemmel kell ellátni. Az egyes termékek teljesítményigényével kapcsolatos további részletek a felhasználói utasításban és a készülék géptörzslapján találhatóak. Beépített készülék esetén javasoljuk, hogy ha a meglévőnél hosszabb kábelt szeretne, akkor megfelelő, hőálló típust használjon.

A vezetékeket az alábbiak szerint kell a hálózatra csatlakoztatni:

CSATLAKOZTATÁSA	CSOMÓPONTRA
Zöld-sárga vezeték	Földvezeték
Kék vezeték	Nullavezeték
Barna vezeték	Feszültség alatti vezeték

Megjegyzés: Nem javasoljuk földzárlati készülékek használatát a csomópontokra telepített elektromos tűzhelyekkel, mert ún. „terheléskioladás” következhet be. Ismételten emlékeztetjük, hogy a készüléket megfelelően földelni kell; a gyártó elhárít minden felelősséget a hibás elektromos telepítésből származó eseményekkel kapcsolatban.

2.1. ELEKTROMOS BEKÖTÉS

Ellenőrizze a készülék külső részén elhelyezett géptörzslapon lévő adatokat, hogy a hálózati és bemeneti feszültség megfelelő-e. A csatlakoztatás előtt ellenőrizze a földelő rendszert. Az előírásoknak megfelelően a készüléket földelni kell. Ennek az előírásnak a be nem tartása esetén a gyártó nem vállal felelősséget a személyi sérülésekért és az anyagi károkért. Ha a csatlakozódugó még nincs felszerelve, akkor a géptörzslapon jelzett terhelésnek megfelelő dugót használjon. A földelőkábel színe sárga-zöld. A csatlakozódugónak mindig hozzáférhetőnek kell lennie.

A tűzhelylap elektromos hálózatra történő közvetlen csatlakoztatása esetén megszakítót kell beépíteni.

Ha a hálózati kábel sérült, az esetleges veszélyek elkerülése érdekében cseréjét szakképzett szerelőnek kell elvégeznie. A (zöld/sárga színű) földvezetéknek legalább 10 mm-rel hosszabbnak kell lennie a feszültség alatti vezetéknek és a nullavezetéknek. FIGYELMEZTETÉS: Ha a felület megrepedt, kapcsolja ki a készüléket az esetleges áramütés elkerülése érdekében.

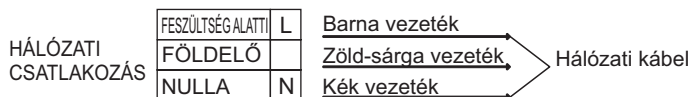

A kikapcsolást szolgáló eszközt a huzalozási szabályoknak megfelelően a fix vezetékbe kell beépíteni.

A készülék táphálózatra történő közvetlen csatlakoztatásához a rögzített huzalozásba beépített eszköz szükséges, amely az összes pólusnál olyan érintkező-elkülönítéssel rendelkezik, amely a huzalozási szabályoknak megfelelően teljes megszakítást biztosít III. kategóriájú túlfeszültség esetén.

2.2. 4 FÖZÖLAPOK

Ezek a főzőlapok a kabelek nélkül hozhatóak. A csatlakozásért a kábel és a metszet, ami azonosított a táblával.

	Egy fázis 220-240 V~
Kábel keresztmetszet	3 G 2.5 mm ²
Kábel típus	H05VV-F
	L1 : fázis sönt 1-2 4 - nulla PE - föld

3. A TŰZHELYLAP HASZNÁLATA FELHASZNÁLÓI UTASÍTÁSOK

A készüléket csak rendeltetésszerűen, háztartási célra szabad használni, az ettől eltérő használat nem minősül megfelelőnek, és ezért veszélyes lehet. A gyártó nem vállal felelősséget a helytelen használatból eredő károkért és veszteségért.

3.1. ÖNÁLLÓAN BEÉPÍTHETŐ ELEKTROMOS FŐZŐLAP HASZNÁLATI ÚTMUTATÓJA

Ahhoz, hogy az elektromos főzőlap a megfelelő hőmérséklet elérje, a szabályozó gombot a megfelelő állapotba kell elfordítani. Az elektromos főzőlap mutatólámpája kiég és a főzőfelület melegedni kezd. Amikor a főzés befejeződött, fordítsa vissza a szabályozó gombot '0' fokra (6. ábra). Ne hagyja bekapcsolva a főzőfelületet, ha nincs az elektromos főzőfelületen edény. A használt edény átmérőjének és aljának nagyon fontos szerepe van.

Az edény maximum átmérője 14 cm lehet, fontos, hogy az alja sima legyen. Ha először használja az elektromos főzőlapot, 5 percig melegítse be mielőtt az edényt felhelyezné a főzőfelületre. Ez biztosítja, hogy a melegedésnek ellenálló főzőlap felszíne a melegedésnek köszönhetően megkeményedjen.

Az elektromos főzőlap tisztításához nedves törlőrongyot és mosogatószeret használjon. A főzőlapon maradt ételmaradékot késsel vagy más durva és éles eszközzel nem szabad eltávolítani. A főzőlap megtisztítását követően a könnyebb száradás érdekében néhány percig hagyja bekapcsolva a főzőlapot. Ügyeljen arra, hogy ha nincs edény a főzőfelületen, akkor néhány percnel semmiképpen nem szabad tovább bekapcsolva hagyni.

Állapot	Energia (Watt)	Energia (Watt)	Magyarázat
0	0	0	Kikapcsolva
1	100 W	135 W	Melegítés
2	180 W	220 W	Alacsony hőmérsékleten való főzés
3	250 W	300 W	Alacsony hőmérsékleten való főzés
4	500 W	850 W	Főzés, Sütés, Forralás
5	750 W	1150 W	Főzés, Sütés, Forralás
6	1000 W	1500 W	Főzés, Sütés, Forralás

A megfelelő főző edények (7. ábra)

Ne felejtse el, hogy a nagyobb edények nagyobb melegítő felszínnel rendelkeznek. A nagyobb edények a kisebb melegítő felülettel rendelkező edényeknél gyorsabban főzik meg az ételt.

Mindig akkora edényt válasszon a főzéshez, amekkora mennyiséget főzni szeretne. Az étel kifőccsenésének megelőzése érdekében, különösen a vizes ételek főzésekor ne használjon nagyon kicsi edényt. Ha a gyorsan megfőlő ételekhez nagyon nagy edényt használ, akkor a szósok és az ételből kipárolgó víz egy része ráragad az edényre, majd amikor találjuk az ételt, a használt edényben ételmaradékok lesznek találhatóak.

Javasoljuk, hogy abban az esetben, ha édességet készít, zárt edényt, süítő edényt vagy süteményformát használjon. Ha fedetlen edényt használ, akkor az edényből a cukor vagy a szirup kipattoghat és ráragadhat a felületre, ami megnehezítheti a tisztítást.

Ez elsősorban a magas hőmérsékleten történő sütés és főzés esetében fontos.

Ne hagyja bekapcsolva a főzőfelületet, ha nincs rajta edény, vagy ha a rajta lévő edény üres.

Az alábbi szempontok szerint ellenőrizze, hogy az edény megfelelő-e: Fontos, hogy súlyos legyen.

A főzőlap felszínét takarja el (lehet egy kicsit nagyobb, de semmiképp ne legyen kisebb). Az edény alja teljesen legyen sima, alkalmazkodjon a főző felülethez.

•A legjobb használat és az energiatakarékosság szempontjából az elektromos főzőlapon csak teljesen sima aljú edényt használjon. Amennyire csak lehetséges, az edény magassága feleljen meg a főzőfelület átmérőjének, viszont semmiképpen ne legyen kisebb. Az edény alja száraz legyen, és amennyire lehetséges, figyelni kell arra, hogy az étel ne fusson ki. Nem szabad az üres edényt a főzőfelületen hagyni, és ha nincs edény rajta, akkor nem szabad bekapcsolva hagyni. Hálózati kábel nélküli sütők

4. KARBANTARTÁS ÉS TISZTÍTÁS

A tűzhelylap tisztítása előtt hagyja a készüléket lehűlni. Húzza ki a dugót a csatlakozójelzattól, vagy közvetlen csatlakoztatás esetén kapcsolja ki az áramellátást.

A tisztítást és a karbantartást nem végezhetik felügyelet nélküli gyerekek. Soha ne használjon dörzsölő hatású, korróziót okozó tisztítószereket, fehérítőszeret vagy savakat. A zománczott, lakkozott vagy rozsdamentes acélból készült felületeken kerülje a lúgos vagy savas anyagok (citromlé, ecet stb.) Alkalmazását.

A zománczott, lakkozott vagy krómozott részek tisztításakor használjon meleg szappanos vizet vagy maró hatástól mentes tisztítószert. A rozsdamentes acélhoz használjon megfelelő tisztítóoldatot.

Az égőfejek szappanos vízzel tisztíthatók. Eredeti fényük helyreállításához használjon háztartási rozsdamentesacél-tisztítót. A tisztítás után szárítsa meg és tegye vissza az égőfejeket a helyükre.

Fontos, hogy az égőfejek megfelelően kerüljenek vissza a helyükre.

5. VEVŐSZOLGÁLAT

A szerelő kihívása előtt kérjük, ellenőrizze a következőket:

- A csatlakozódugó megfelelően van-e bedugva és biztosítékkal ellátva;
- Nincs-e hiba a gázellátásában.

Ha a hiba nem azonosítható:

Kapcsolja ki a készüléket és hívja a vevőszolgálatot.

KERÜLJE A KÉSZÜLÉK SZAKSZERŰTLEN KEZELÉSÉT.

6. KÖRNYEZETVÉDELLEM



A készülék jelölése megfelel az elektromos és az elektronikus berendezések hulladékkezeléséről szóló 2002/96/EK európai irányelvnek (WEEE). A termék megfelelő hulladék-elhelyezésével Ön segítséget nyújt a környezetre és az emberi egészségre kifejtett esetleges negatív következmények megelőzésében, amelyeket a termék nem megfelelő hulladékkezelése idézhet elő.

A terméken lévő szimbólum azt jelzi, hogy a termék háztartási hulladékként nem kezelhető. A készüléket arra

kijelölt, elektromos és elektronikus berendezések újrahasznosítására alkalmas gyűjtőhelyen kell leadni.

Az elhelyezést a hulladékkezelésre vonatkozó helyi környezetvédelmi szabályokkal összhangban kell elvégezni.

A termék kezelésével, visszanyerésével és újrahasznosításával kapcsolatos részletes információkért kérjük, vegye fel a kapcsolatot a helyi önkormányzattal, a hulladékkezelő szolgálattal vagy azzal az üzlettel, ahol a terméket vásárolta.

Megfelelőségi nyilatkozat: A berendezés a fával érintkező alkatrészek tekintetében megfelel a 89/109/EGK irányelvben meghatározott szabályoknak.



A készülék megfelel az európai irányelveknek 2006/95/EC és 2004/108/EC, későbbi módosításai.

A gyártó nem vállal felelősséget e kiadványban előforduló nyomtatási és átirási hibákból eredő pontatlanságokért. A biztonsággal vagy a működéssel kapcsolatos jellemzők sérelme nélkül fenntartjuk a jogot a termékek szükség szerinti változtatására.

1. Táblázat

BEÉPÍTETT TŰZHELYLAPOK	
Égőfej	1
	4E
Típus / referencia	S60 / HBGS
PlaElektromos tányér (R 2000W)	1
Elektromos tányér (1500W)	1
Elektromos tányér (1000W)	1
Elektromos tányér (R 1500W)	1
Telepítési osztály	3
Feszültség/Frekvencia, V/Hz	220-240 V / 50-60 Hz
Elektromos bemeneti teljesítmény	6000 W
A termék mérete	585 x 510

A készüléket nem nagyüzemi, hanem háztartási felhasználásra tervezték.

INSTRUCȚIUNI PRIVIND SIGURANȚA

AVERTIZARE: Aparatul și părțile accesibile devin fierbinti în timpul utilizării. Aveți grijă să nu atingeți elementele fierbinti.

- Nu permiteți copiilor mai mici de 8 ani să stea în preajma aparatului, fără supravegherea adulților.
- Nu permiteți copiilor și persoanelor cu capacități fizice, senzoriale sau mentale reduse sau care nu cunosc modul de utilizare al aparatului să îl utilizeze, fără stricta supraveghere a unui adult responsabil pentru siguranța lor sau dacă nu au fost instruiți asupra modului de utilizare și a potențialelor pericole care pot apărea în timpul utilizării aparatului.
- Nu permiteți copiilor să se joace cu acest aparat.
- Nu permiteți copiilor să realizeze operațiuni de curățare și întreținere, fără supravegherea unui adult.

AVERTIZARE: Nu lăsați nesupravegheate recipientele în care preparați alimente cu ulei sau grăsimi, deoarece există pericol de incendiu.

- NU încercați să stingeți focul cu apă, ci opriți funcționarea aparatului și acoperiți flacăra, de exemplu cu un capac sau o pătură.

AVERTIZARE: Pericol de incendiu: nu depozitați obiecte pe suprafața de preparare.

AVERTIZARE: Dacă suprafața este fisurată, opriți funcționarea aparatului, pentru a evita pericolul de electrocutare.

- Nu utilizați un dispozitiv pe bază de abur pentru curățarea aparatului.
- Reziduurile alimentare trebuie îndepărtate de pe capac înainte de deschidere.

lăsați suprafața plitei să se răcească înainte de a închide capacul.

aparatul nu poate fi controlat prin intermediul unui programator extern sau al unui sistem de control de la distanță.

- Cablul de alimentare al aparatului trebuie să respecte reglementările în vigoare.

În instrucțiuni trebuie specificat tipul de cablu care trebuie utilizat, având în vedere temperatura din partea din spate a aparatului.

- În cazul în care cablul de alimentare este deteriorat, acesta trebuie înlocuit cu un cablu special de către o persoană calificată de la un centru de service autorizat

ATENȚIE: Pentru a se evita orice pericol ca urmare a resetării dispozitivului de siguranță, acest aparat nu trebuie alimentat prin intermediul unui echipament de întrerupere extern, cum ar fi un programator sau un alt tip de circuit care este pornit și oprit periodic de către un alt dispozitiv.

- Acest aparat trebuie instalat în conformitate cu reglementările în vigoare și trebuie utilizat numai într-un spațiu bine ventilat. Citiți instrucțiunile înainte de a instala sau utiliza acest aparat.»

• Aceste instrucțiuni sunt valabile numai pentru țara al cărui cod apare menționat pe aparat. Dacă nu apare pe aparat simbolul corespunzător, va fi necesar să citiți instrucțiunile tehnice care vă oferă informațiile necesare pentru modificarea aparatului în funcție de țara unde este utilizat".

- "Înainte de instalare, verificați dacă acele condiții de distribuție locale (tipul de gaz și presiunea gazului) și reglajele aparatului sunt compatibile";

• Condițiile de reglare pentru acest aparat sunt menționate pe plăcuța cu date tehnice;

• Acest aparat nu trebuie conectat la un echipament pentru evacuarea produselor rezulate prin combustie. Acesta trebuie instalat și conectat în conformitate cu reglementările de instalare în vigoare. O atenție deosebită trebuie acordată cerințelor specifice referitoare la ventilație.

- Utilizarea unui aparat de preparare pe gaz duce la formarea de căldură și umezeală în încăperea în care este instalat. Verificați ca bucătăria să fie bine aerisită: lăsați spațiile de ventilație naturală deschise sau instalați un echipament pentru ventilație mecanică (o hotă de evacuare). Utilizarea îndelungată și prelungită a aparatului poate necesita o sursă de ventilație suplimentară, de exemplu deschiderea unei ferestre sau mărirea vitezei de evacuare a hotei, acolo unde este instalată o hotă.

1. INSTRUCȚIUNI DE INSTALARE

INSTALAREA UNUI APARAT ELECTROCASNIC REPREZINTĂ O OPERAȚIUNE COMPLICATĂ CARE, DACĂ NU ESTE CORECT REALIZATĂ, POATE AVEA CONSECINȚE NEPLĂCUTE ASUPRA SIGURANȚEI UTILIZATORULUI. DE ACEEA, INSTALAREA TREBUIE REALIZATĂ NUMAI DE CĂTRE O PERSOANĂ CALIFICATĂ ÎN ACEST SENS, CARE SĂ RESPECTE REGLEMENTĂRILE ÎN VIGOARE PRIVIND INSTALAREA. ÎN CAZUL ÎN CARE INSTALAREA NU ESTE REALIZATĂ DE CĂTRE O PERSOANĂ CALIFICATĂ, PRODUCĂTORUL NU ÎȘI ASUMĂ NICIO RESPONSABILITATE PENTRU EVENTUALELE PROBLEME SAU DEFECTIUNI.

1.1. INCORPORARE

Plita poate fi instalată în orice blat de lucru care rezistă la o temperatură de până la 100°C și are o grosime de 25-45 mm. Dimensiunile cadrului în care poate fi încorporată plita sunt indicate în *Figura 2*.

Dacă plita va fi fixată în apropierea unui corp de mobilier, distanța dintre plită și corpul de mobilier trebuie să fie de cel puțin 15 cm (vezi *Figura 4*); distanța dintre plită și peretele din spate trebuie să fie de cel puțin 5,5 cm.

Distanța dintre plită și orice corp de mobilier sau aparat (ex. Hotă) situat deasupra plitei trebuie să fie de minimum 70 cm (*Figura 4*).

Dacă există un spațiu care este accesibil între plita incorporabilă și cavitatea de sub aceasta, este recomandat să fie fixat un panou de izolare (din lemn sau un material similar) (*Figura 3*).

Important Diagrama din figura 1 arată modul de aplicare a garniturii de etanșare.

Plita se fixează cu ajutorul clemelor de fixare furnizate și se utilizează găurile de la baza aparatului.

Dacă instalați o plită de 60 cm deasupra unui cuptor care nu este prevăzut cu sistem de ventilație pentru răcire, se recomandă realizarea unor fante de aerisire în corpul de mobilier pentru a permite circulația corectă a aerului.

Dimensiunea acestor fante de ventilație trebuie să fie de cel puțin 300 cm² și să fie amplasate așa cum se poate observa din *Figura 5*.

2. CONEXIUNEA ELECTRICĂ (NUMAI PENTRU G.B.)

Avertizare Acest aparat trebuie conectat la o priză prevăzută cu împământare.

Acest aparat este destinat numai pentru uz casnic. Conexiunea la sursa de alimentare trebuie efectuată de către un electrician autorizat, care să respecte toate reglementările în vigoare referitoare la instalare.

Aparatul trebuie conectat la o priză adecvată o priză cu 3 pini de 13 amp nu este adecvată. Trebuie să existe un comutator bipolar și circuitul trebuie să aibă o siguranță de protecție adecvată. Mai multe detalii referitoare la sursa de alimentare pentru acest produs se regăsesc în manualul de utilizare și pe plăcuța cu date tehnice a produsului. În cazul în care cablul de alimentare al plitei nu este suficient de lung și va trebui înlocuit cu un altul mai lung, trebuie să utilizați un cablu rezistent la temperaturi ridicate.

Firele cablului de alimentare trebuie conectate astfel:

CONECTARE	TERMINAL
Fir galben și verde	Împământare
Fir albastru	Nul
Fir maro	Fază

Observație: Vă rugăm să verificați ca împământarea să fie realizată corect. În cazul în care apar defecțiuni ca urmare a unei împământări realizate incorect, producătorul își declină orice responsabilitate.

2.1. CONEXIUNEA ELECTRICĂ

Verificați informațiile de pe plăcuța cu date tehnice, situată pe exteriorul aparatului, pentru a vă asigura că sursa de alimentare la care va fi conectată plita este corespunzătoare.

Înainte de a realiza conectarea, verificați împământarea.

În conformitate cu legea, aparatul trebuie conectat la o priză prevăzută cu împământare. În cazul în care această recomandare nu este respectată, producătorul își declină orice responsabilitate pentru eventualele pagube sau avarii care se produc. În situația în care cablul de alimentare nu este prevăzut cu un ștecher, respectați diagrama de conectare a firelor. Cablul pentru împământare este colorat în verde și galben. Ștecherul trebuie să fie întotdeauna accesibil.

În cazul în care plita este conectată direct la sursa de alimentare, trebuie montat un întrerupător de circuit.

Dacă este deteriorat cablul de alimentare, acesta trebuie înlocuit de către un electrician autorizat, astfel încât să se evite orice risc.

Firul pentru împământare (colorat în verde și galben) trebuie să fie cu 10 mm mai lung decât firele pentru fază și nul.

Secțiunea cablului utilizat trebuie să fie corespunzătoare cu puterea absorbită a plitei.

Vă rugăm să verificați plăcuța cu date tehnice pentru mai multe detalii și cablul de alimentare trebuie să fie unul din următoarele tipuri 3x0.75 mm² H05RR-F.

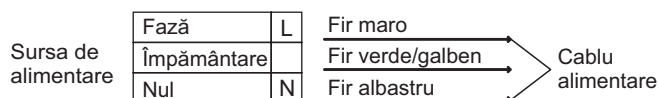

Cablul de alimentare al aparatului trebuie să respecte reglementările în vigoare.

Pentru a conecta aparatul direct la rețeaua de alimentare, un mijloc de deconectare cu o separare de contact în toți polii care asigură deconectarea completă în condiții de supratensiune categoria a-III-a, trebuie să fie încorporat în cabluri de fixare, în conformitate cu normele de cablare.

2.2. 4 PLACILE CALDE

Aceste placi sunt trimise fara cablu. Pentru conexiune, tip și secțiunea cablului uitați-va la tablou.

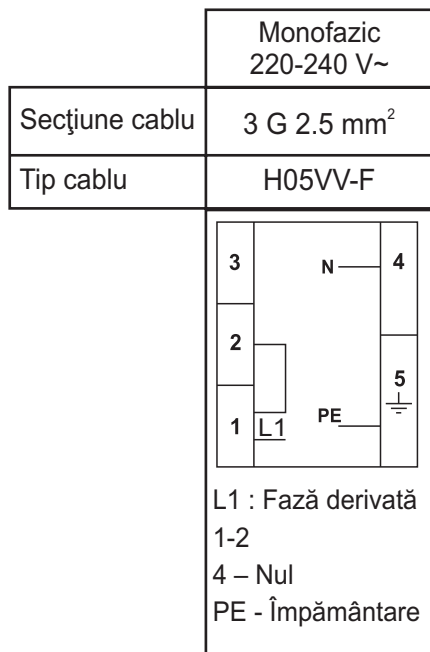

3. UTILIZAREA PLITEI INSTRUCȚIUNI DE UTILIZARE

Acest aparat trebuie utilizat numai în scopul pentru care a fost creat și anume, pentru uz casnic, pentru prepararea mâncării. Utilizarea în alte scopuri este considerată improprie și periculoasă. Producătorul nu se consideră responsabil pentru eventualele pagube și deteriorări care apar ca urmare a unei utilizări necorespunzătoare a acestui aparat.

Nu permiteți copiilor și persoanelor cu capacități fizice, senzoriale sau mentale reduse sau care nu cunosc modul de utilizare al aparatului să îl utilizeze, fără stricta supraveghere a unui adult responsabil pentru siguranța lor sau dacă nu au fost instruiți asupra modului de utilizare și a potențialelor pericole care pot apărea în timpul

utilizării aparatului.

Acest aparat nu este destinat pentru a fi utilizat de către persoane (inclusiv copii) cu capacități fizice, senzoriale sau mentale reduse sau care nu cunosc modul de utilizare al acestuia, decât sub stricta supraveghere a unui adult responsabil pentru siguranța acestora.

Nu permiteți copiilor să se joace cu acest aparat.

AVERTIZARE: Aparatul și părțile accesibile devin fierbinți în timpul utilizării. Aveți grijă să nu atingeți elementele fierbinți.

Nu permiteți copiilor mai mici de 8 ani să stea în preajma aparatului, fără supravegherea adulților.

AVERTIZARE: Nu lăsați nesupravegheate recipientele în care preparați alimente cu ulei sau grăsimi, deoarece există pericol de incendiu.

Nu încercați să stingeți focul cu apă, ci opriți funcționarea aparatului și acoperiți flacăra, de exemplu cu un capac sau o pătură.

AVERTIZARE: Pericol de incendiu: nu depozitați obiecte pe suprafața de preparare.

3.1. UTILIZAREA PLĂCILOR ELECTRICE PENTRU ARAGAZ

Pentru a obține temperatura dorită a plăcii calde întoarceți butonul la poziția arătată, indicatorul cu lumina a plăcii calde se va aprinde și placa caldă va începe să se încălzească.

Atunci când ați terminat de gătit, întoarceți butonul în poziția "0" (Figura 6). Nu lăsați placa caldă aprinsă atunci când există o cratită pe ea. Diametrul și baza cratitii pe care o utilizați sunt critice. Diametrul maxim a bazei cratitii este 14 cm și baza trebuie să fie complet dreaptă.

Atunci când gătiți pentru prima dată lăsați placa caldă să se încălzească pentru 5 minute înainte de a pune o cratită pe ea. În acest fel stratul rezistent la căldură al plăcii se va întări datorită arderii.

Utilizați o cârpă umedă și detergent pentru a curăța placa caldă. Nu îndepărtați rămășițele de mâncare de pe placa caldă cu un cuțit sau alte obiecte dure și ascuțite. Deschideți placa caldă pentru câteva secunde pentru a o usca după curățare. Dar nu o lăsați niciodată deschisă atunci când se afla o cratită pe ea mai mult decât câteva secunde.

Poziție	Putere(Watt)	Putere(Watt)	Descriere
0	0	0	Închisă
1	100 W	135 W	Încălzire
2	180 W	220 W	Gătire la temperatura scăzută
3	250 W	300 W	Gătire la temperatura scăzută
4	500 W	850 W	Gătire, prajire, fierbere
5	750 W	1150 W	Gătire, prajire, fierbere
6	1000 W	1500 W	Gătire, prajire, fierbere

Adecvarea Cratitelor de Gătit (Figura 7)

Nu uitați ca cratitele mai mari vor necesita suprafețe de căldură mai mare.

În felul acesta va vor ajuta să gătiți mâncarea mult mai repede în comparație cu cratitele care au suprafețe de încălzire mai mici.

Întotdeauna utilizați cratiti cu mărimea proporțională cu cantitatea de mâncare pe care o gătiți. Pentru a preveni darea în foc a mâncării nu utilizați cratiti mici, în special atunci când gătiți o mâncare care conține lichid excesiv. Dacă utilizați cratiti foarte mari pentru produse care să gătesc repede, de exemplu carnați și lichide, acestea se vor lipi și rămășițele vor ramane pe fundul cratitei după ce o veți goli. Pentru gătirea dulciurilor va recomandăm cratiti cu capac, tavi pentru coacere sau forme speciale. Zahărul care poate curge și fructele dintr-o cratita deschisă se pot lipi de suprafața aragazului și vor fi foarte greu de scos.

Asta este important în special pentru cratiti utilizate pentru prajire sau fripturi sau gătire cu presiune la temperaturi înalte.

Nu lăsați aragazul deschis fără o cratita pe el sau cu o cratita goală. Controlați adecvarea cratitilor în respectul criteriilor de mai jos: Ele trebuie să fie grele.

Ele trebuie să acopere suprafața aragazului complet; pot fi un pic mai mari, dar în nici un caz mult mai mici.

Suprafața bazei trebuie să fie complet dreaptă și să stea foarte bine pe suprafața de gătit.

•Pentru cea mai bună utilizare a plăcilor calde electrice și pentru a minimiza consumul de energie, utilizați numai cratiti cu baze drepte. Mărimea cratitei trebuie să fie cât mai apropiată de cea a diametrului plăcii, dar în nici un caz mai mici. Baza cratitei trebuie să fie uscată; nu lăsați mâncarea să dea în foc. Cratitile goale nu trebuie lăsate pe foc, și plăcile nu trebuie lăsate aprinse atunci când nu există o cratita pe ele.

4. ÎNTREȚINERE ȘI CURĂȚARE

Înainte de a curăța plita, lăsați-o să se răcească. Scoateți ștecherul din priză sau (dacă este conexiune directă) deconectați aparatul de la sursa de alimentare cu energie.

Nu permiteți copiilor să realizeze operațiuni de curățare și întreținere, fără supravegherea unui adult.

Nu utilizați substanțe abrazive, detergenți corozivi, agenți de înălbire sau substanțe acide. Nu aplicați substanțe alcaline sau acide (suc de lămâie, oțet etc.) pe suprafețele emailate, lăcuite sau din inox.

Pentru curățarea suprafețelor din email, lăcuite sau cromate, utilizați o soluție de apă și detergent lichid sau un detergent care să nu fie caustic. Pentru suprafețele din inox, utilizați o soluție specială pentru curățarea inoxului.

Arzătoarele pot fi spălate cu o soluție de apă cu detergent lichid. Pentru a le reda strălucirea originală, puteți utiliza o soluție specială pentru curățarea suprafețelor din inox. După curățare, ștergeți bine arzătoarele și așezați-le la loc.

Este foarte important ca arzătoarele să fie așezate corect.

5. SERVICE

Înainte de a apela la service, vă rugăm să verificați următoarele:

• Dacă ștecherul este corect introdus în priză.

• Dacă alimentarea cu gaz este corectă.

În cazul în care defecțiunea nu poate fi detectată:

Opriți imediat funcționarea aparatului și luați legătura cu un centru de service autorizat. **NU ÎNCERCAȚI SĂ REPARAȚI DUMNEAVOASTRĂ APARATUL!**

6. PROTECȚIA MEDIULUI



Conform prevederilor legislației privind gestionarea deșeurilor, este interzisă eliminarea deșeurilor de echipamente electrice și electronice (DEEE) alături de deșeurile municipale nesortate. Ele trebuie predate la punctele municipale de colectare, societățile autorizate de colectare/reciclare sau distribuitori (în cazul în care se achiziționează echipamente noi de același tip).

Autoritățile locale trebuie să asigure spațiile necesare

pentru colectarea selectivă a deșeurilor precum și funcționalitatea acestora. Contactați societatea de salubritate sau compartimentul specializat din cadrul primăriei pentru informații detaliate.

Deșeurile de echipamente electrice și electronice pot fi predate și distribuitorilor, la achiziționarea de echipamente noi de același tip (schimb 1 la 1).

Predarea, de către utilizatori, a deșeurilor de echipamente electrice și electronice, la punctele de colectare municipale, societățile autorizate de colectare/reciclare sau distribuitori (în cazul în care se achiziționează de echipamente noi de același tip) facilitează refolosirea, reciclarea sau alte forme de valorificare a acestora.

Declarație de conformitate: Acest aparat și părțile care vin în contact cu alimentele respectă reglementările stipulate în Directiva 89/109 CEE.



Aparatul este în conformitate cu Directivele Europene 2006/95/EC și 2004/108/EC, precum și cu amendamentele ulterioare.

Importator: CANDY HOOVER ROMANIA SRL

Calea Victoriei, 155, bl.D1, sc.7, et.4, sector 1, Bucuresti

Tel/Fax: 021 318 32 97; 021 318 32 98

Tabelul 1

PLITE INCORPORABILE	
Arzător	1
	4E
Tip/referință	S60 / HBGS
Electrice placă (R 2000W)	1
Electrice placă (1500W)	1
Electrice placă (1000W)	1
Electrice placă (R 1500W)	1
Clasa de instalare	3
Voltaj / Frecvență V / Hz	220-240 V / 50-60 Hz
Putere intrare	6000 W
Dimensiuni produs	585 x 510

Acest produs este destinat pentru uz casnic.

UPOZORENJE: tijekom korištenja, uređaj i njegovi dostupni dijelovi postaju vrući. Budite oprezni i ne dirajte vruće dijelove.

- Djecu mlađu od 8 godina držite podalje od uređaja, odnosno neka budu pod stalnim nadzorom.
- Ovaj uređaj nije namijenjen za uporabu osobama (uključujući i malu djecu mlađu od 8 godina) sa smanjenim fizičkim, osjetilnim ili mentalnim sposobnostima te osobama bez iskustva i znanja, osim ako ih koriste uz nadzor osobe odgovorne za njihovu sigurnost ili od iste osobe dobiju pravilne upute za korištenje uređaja.
- Pazite i nadzirite djecu kako se nebi igrala sa uređajem.
- Čišćenje i održavanje uređaja nemojte povjeravati djeci. Kada su u blizini uređaja, djeca moraju biti pod stalnim nadzorom.

UPOZORENJE: budite oprezni i ne ostavljajte ploču bez nadzora kada kuhate na ulju ili masti, pregrijana masnoća može izazvati požar.

NIKADA ne pokušavajte vatru ugасiti vodom; isključite uređaj i pokrijte plamen poklopcem ili vatrootpornim materijalom.

UPOZORENJE: ne ostavljajte na ploči za kuhanje zapaljive predmete ili tvari - opasnost od požara.

UPOZORENJE: u slučaju da površina ploče za kuhanje napukne, odmah isključite uređaj - opasnost od električnog udara.

- Za čišćenje uređaja nikada nemojte koristiti čistaće na paru.
- Prije podizanja, uklonite sa poklopca eventualno prolivene tekućine.
- Prije spuštanja poklopca, pustite da se ploča za kuhanje potpuno ohladi.
- Uređaj nije namijenjen za rad pomoću vanjskog "timera" ili odvojenog daljinskog sustava kontrole.
- U skladu s propisima, u stalnoj električnoj instalaciji mora biti predviđeno sredstvo za isključivanje.
- U uputama za uporabu navedena je vrsta električnog kabla koji se može koristiti s uređajem, uzimajući u obzir temperaturu stražnje strane uređaja.
- Ako se ošteti glavni električni kabel, potrebno ga je zamijeniti posebnim kablom ili cijelim sklopom koji se mogu nabaviti u ovlaštenom servisu.

NAPOMENA: u cilju izbjegavanja opasnosti od slučajnog resetiranja termo prekidača, ovaj uređaj ne smije biti spojen na električnu mrežu preko uređaja kao što su "timer" ili uobičajeni prekidač za uključivanje/isključivanje.

- Uređaj se mora instalirati u prostoriju s dobrom ventilacijom i u suglasnosti s propisima i normama koji su na snazi. Prije instalacije ili korištenja uređaja pročitajte odgovarajuće upute.
- "Ove upute vrijede samo ako je na uređaju navedena oznaka države. Ako na uređaju nije navedena oznaka države, neophodno je pročitati tehničke upute u kojima je navedeno sve potrebno za modifikaciju uređaja prema uvjetima države u kojoj se koristi".
- Prije instalacije uređaja, provjerite da su vrsta i pritisak korištenog plina u skladu s podacima na uređaju,
- Podaci su navedeni na pločici/naljepnici koja se nalazi na uređaju ;
- Ovaj uređaj nema priključak na uređaje za odvod plinova i para nastalih izgaranjem. Takav uređaj mora biti instaliran i spojen u skladu s važećim propisima. Posebnu pozornost potrebno je obratiti na zahtjeve u vezi ventilacije .
- Tijekom korištenja plinskog uređaja za kuhanje u prostoriji se stvaraju toplina, vlaga te plinovi i pare od izgaranja. Osigurajte u toj prostoriji dobru ventilaciju; držite ventilacijske otvore otvorenima ili ugradite mehanički uređaj za ventilaciju (npr. kuhinjsku napu). Dugotrajno korištenje plinskog uređaja za kuhanje zahtijeva dodatnu ventilaciju: otvaranje prozora ili djelotvorniju ventilaciju, npr. pojačanu razinu mehaničke ventilacije.

1. UPUTE ZA INSTALATERA

POSTUPAK UGRADNJE KUĆANSKOG UREĐAJA MOŽE BITI KOMPLICIRANI POSAO I AKO NIJE PRAVILNO IZVEDEN MOŽE OZBILJNO UTJECATI NA SIGURNOST KORISNIKA. IZ TOG RAZLOGA TAJ ZADATAK TREBA IZVESTI PROFESIONALNO OBUČEN STRUČNJAK UZ POŠTIVANJE TEHNIČKIH PROPISA I NORMI KOJI SU NA SNAZI. U SLUČAJU DA SE OVAJ SAVJET NE POŠTUJE I UGRADNJU IZVEDE NESTRUČNA OSOBA, PROIZVOĐAČ NE PREUZIMA ODGOVORNOST ZA BILO KOJI TEHNIČKI KVAR, OŠTEĆENJE PROIZVODA, ŠTETU NA IMOVINI ILI OZLJEDU OSOBA.

1.1 UGRADNJA

Ploča za kuhanje može se ugraditi u svaku kuhinjsku radnu ploču koja je izrađena od materijala otpornog na temperaturu od 100° C i debljine od 25 do 45 mm. Mjere otvora za ugradnju moraju odgovarati mjerama prikazanim na slici 2.

Ako se ploča postavlja pokraj stranice kuhinjskog namještaja s bilo koje strane, udaljenost između ploče i stranice kuhinjskog namještaja mora iznositi najmanje 15 cm (pogledati sliku 4); dok udaljenost između stražnjeg zida i ruba ploče mora iznositi najmanje 5,5 cm. Udaljenost po visini između ploče za kuhanje i nekog drugog uređaja ili kuhinjskog elementa (npr. kuhinjska napa) ne smije biti manja od 70 cm (pogledati sliku 4). Kada ispod ploče koja se ugrađuje postoji dostupna praznina, između ploče i tog prostora treba umetnuti pregradu izrađenu od izolacionog materijala (drvo ili sličan materijal) (slika 3).

Važno - na slici 1 prikazano je kako treba postaviti brtvu.

Ploča se mora pričvrstiti na radnu ploču pomoću isporučених stezaljki i otvora u donjem dijelu uređaja. Ako se ispod ploče za kuhanje od 60 cm nalazi ugradbena pećnica koja nije opremljena sustavom za hlađenje, savjetujemo da se na kuhinjskom namještaju u kojem su ugrađeni uređaji naprave otvori za ventilaciju kako bi se osigurala ispravna cirkulacija zraka. Veličina tih otvora mora biti najmanje 300 cm² a moraju biti smješteni kako je prikazano na slici 5.

Ako je ploče za kuhanje od 75 cm postavljena iznad ugradbene pećnice, pećnica mora biti hlađena ventilatorom.

2. SPAJANJE NA ELEKTRIČNU I PLINSKU MREŽU

2.1. ELECTRICAL CONNECTION

Provjerite podatke navedene na natpisnoj pločici smještenoj na vanjskoj strani uređaja kako biste se uvjerali da su električna mreža i izlazni napon odgovarajući.

Prije priključenja ploče, provjerite ispravnost uzemljenja u vašoj električnoj instalaciji. U skladu sa zakonom, uređaj mora biti uzemljen.

Ako tom propisu nije udovoljeno, proizvođač ne odgovara za ozljede osoba ili štetu na imovini proizašlu zbog neuzemljene ili neispravno uzemljene električne instalacije.

Kod modela koji nisu opremljeni utikačem, na kabel za električno napajanje postavite utikač koji može podnijeti opterećenje označeno na pločici s podacima. Žica za uzemljenje na kabelu obojena je žuto-zeleno. Utikač uvijek mora biti dostupan.



2.2. 4 GRIJAČE PLOČE

Ovi grijači se isporučuju bez kabla. Za podatke o spajanju, vrsti kabla i presjeku, pogledajte tablicu.

	Jedno fazna 220-240 V~
Kabel-Odjeljenje	3 G 2.5 mm ²
Kabel-Tip	H05VV-F
	<p>1-Faza 1-2 skretnica 4-Neutralni PE-Uzemljenje</p>

3. UPORABA PLOČE ZA KUHANJE - UPUTE ZA KORISNIKA

Ovaj uređaj mora se koristiti samo u svrhu za koju je namijenjen a to je kuhanje u domaćinstvu. S v a k o d r u g o k o r i š t e n j e s m a t r a s e neodgovarajućim i zato može biti opasno. Proizvođač se ne smatra odgovornim za moguće štete koje bi proizašle zbog neodgovarajućeg, pogrešnog i nerazumnog korištenja.

3.1. KORIŠTENJE ELEKTRIČNIH PLOČA

Okrenite gumb električne poloče do položaja za potrebnu temperaturu kuhanja. Uključit će se signalno svjetlo i električna ploča počat će se zagrijavati. Kada završite s kuhanjem, okrenitegumb na položaj "O" (slika 6). Ne ostavljajte električnu površinu uključenom bez postavljene posude. Savjetujemo korištenje posude maksimalno dozvoljenog promjera od 14 cm i s potpuno ravnim dnom. Prije prvog korištenja, pustite električnu ploču da se zagrijava 5 minuta bez postavljene posude. Zagrijavanje će omogućiti da otvrdne zaštitni premaz koji se nalazi na ploči. Za čišćenje električne ploče koristite vlažnu krpnu i deterđžent. Ostatke hrane i drugu prljavštinu nemojte čistiti nožem ili drugim oštrim predmetima.

Da osušite ploču nakon čišćenja, uključite je na vrlo kratko vrijeme.

UPOZORENJE! električna ploča ne smije raditi bez postavljene posude, čak ni vrlo kratko vrijeme.

POLOŽAJ	SNAGA (W)	SNAGA (W)	OPIS KORIŠTENJA
0	0	0	zatvoreno
1	100 W	135 W	zagrijavanje
2	180 W	220 W	kuhanje na niskoj temperaturi
3	250 W	300 W	kuhanje na niskoj temperaturi
4	500 W	850 W	kuhanje , pečenje, vrenje
5	750 W	1150 W	kuhanje , pečenje, vrenje
6	1000 W	1500 W	kuhanje , pečenje, vrenje

Korištenje odgovarajućeg posuđa (sl. 7)

Imajte na umu da veće posude imaju i veću grijaču površinu. To će pomoći da se hrana kuha brže nego u malim posudama. Uvijek koristite posude čija je veličina proporcionalna količini hrane koju ćete kuhati. Nemojte koristiti vrlo male posude a posebno ne za hranu kojoj je potrebno više tekućine. Ako za brzo kuhanje hrane koristite vrlo velike posude, moguće je da se hrana zalijepi i ostavi zagorene mrlje na dnu posude. Zatvorene posude i plitice za pečenje savjetujemo za pripremu slastica. Otopljeni šećer i proliveni voćni sokovi mogu se zalijepiti na tople površine štednjaka i biti će ih vrlo teško očistiti. To je posebno važno za posude koje se koriste za pečenje ili kuhanje pod pritiskom na visokoj temperaturi.

Provjerite prikladnost posuda za kuhanje uz poštivanje navedenih kriterija:

- Posude trebaju biti teške,
- Posude moraju potpuno pokrivati površinu za kuhanje i mogu biti veće, ali ne manje,
- Donja površina posude treba biti potpuno ravna i imati dobro priajanje na površinu za kuhanje,

• Za najbolje korištenje električnih ploča i malu potrošnju energije potrebno je koristiti samo posude s potpuno glatkim i ravnim dnom. Promjer posude treba biti što je bliže moguće promjeru električne površine a nikada manji. Dno posuda mora biti potpuno suho i treba izbjegavati proljevanje iz posude. Ne stavljajte prazne posude na uključenu električnu površinu, odnosno, ne ostavljajte ih uključenima ako na njima nema posuda.

4. ČIŠĆENJE I ODRŽAVANJE

Prije čišćenja ploče za kuhanje, pazite da je u potpunosti hladna. Izvucite utikač iz zidne utičnice ili ako je spojena izravno isključite je iz električnog napajanja.

Nikada nemojte koristiti oštre predmete, deterdžente koji izazivaju koroziju, sredstva za izbjeljivanje ili kiseline.

Spriječite proljevanje tvari koje sadrže kiseline ili lužine (sok limuna, ocat i sl.) po emajliranim, glaziranim ili površinama od inoxa.

Kada čistite emajlirane, glazirane ili kromirane površine ploče, koristite samo toplu vodu i blagi deterdžent. Nemojte koristiti oštra ili sredstva koja nagrizaju.

Za inox koristite specijalizirano sredstvo za čišćenje.

Plamenike operite sredstvom za pranje i vodom. Ukoliko im želite vratiti izvorni sjaj, biti će dovoljno koristiti proizvode posebno namijenjene za čišćenje inoxa.

Nakon svakog čišćenja, dobro osušite plamenike i ponovno ih namjestite u njihova ležišta.

Neophodno je provjeriti da li su plamenici ispravno postavljeni.

Kromirani držači posuda i plamenici

Tijekom uporabe kromirani držači posuda i plamenici promijenit će boju. To ne utječe na pravilan rad ploče za kuhanje.

U ovlaštenim servisima možete nabaviti sve potrebne rezervne dijelove.

5. OVLAŠTENI SERVIS

Prije nego se obratite ovlaštenom servisu, provjerite slijedeće:

- Da li je utikač ispravno utaknut u zidnu utičnicu i da nije oštećen,
- Da nema poremećaja u dovodu plina.

Ako ne možete ustanoviti kvar:

- Isključite uređaj i pozovite ovlaštenu servis.
- Nemojte pokušavati sami popravljati uređaj.
- NEMOJTE "PRČKATI" PO UREĐAJU

6. ZAŠTITA PRIRODNOG OKOLIŠA



Ovaj uređaj je označen u skladu s europskom smjernicom 2002/96/EZ-a o "otpadu električne i elektronske oprema" (WEEE). Pravilnom i sigurnom odlaganju ovog proizvoda možete pomoći i Vi te tako spriječiti potencijalne negativne posljedice za okolinu i ljudsko zdravlje koje inače mogu biti uzrokovane neodgovarajućim odlaganjem ovog proizvoda.

Oznaka na proizvodu pokazuje da ovaj proizvod ne može biti tretiran kao kućni otpad. Umjesto toga ovaj proizvod mora biti predan na odgovarajuće sabirno mjesto za recikliranje električne i elektronske opreme.

Odlaganje mora biti izvršeno u skladu s lokalnim ekološkim propisima za odlagališta otpada.

Za opširnije informacije o tretmanu, recikliranju ili korištenju ovog proizvoda kao otpada, molimo da kontaktirate svoj lokalni gradski ured, službu vašeg lokalnog odlagališta otpada ili trgovnu gdje ste kupili proizvod.

Izjava o sukladnosti: dijelovi uređaja koji mogu doći u dodir sa prehrambenim proizvodima izrađeni su sukladno propisima EEC 89/109.

CE Uređaj je izrađen sukladno europskim propisima, izmjenama 2006/95/EC i 2004/108/EC, daljnjim dopunama.

Proizvođač ne snosi odgovornost za eventualne greške u ovoj knjižici nastale u tisku ili prijepisu. Proizvođač zadržava pravo na svaku izmjenu proizvoda koju bude smatrao potrebnom ili korisnom uključujući i udio u potrošnji a koja neće imati negativnih utjecaja na rad i sigurnost proizvoda.

Tabela 1

UGRADBENE PLOČE ZA KUHANJE	
Plamenik	1 4E
Tip	S60 / HBGS
Električna Ploča (R 2000W)	1
Električna Ploča (1500W)	1
Električna Ploča (1000W)	1
Električna Ploča (R 1500W)	1
Klasa instalacije	3
Napon / frekvencija V / Hz	220-240 V / 50-60 Hz
Električna izlazna snaga	6000 W
Dimenzije proizvoda mm	585 x 510

Ovaj uređaj namijenjen je isključivo za korištenje u domaćinstvu i nije primjeren za profesionalno korištenje.

Napomene i važni savjeti pri uporabi uređaja

•**VAŽNO!** Ovaj je priručnik sastavni dio uređaja. Čuvajte ga i neka vam se uvijek nalazi pri ruci za vrijeme cijelog radnog vijeka ploče za kuhanje. Savjetujemo vam da prije korištenja uređaja pažljivo pročitate ovaj priručnik te sve upute koje sadrži. Čuvajte eventualne rezervne dijelove koji su priloženi uz uređaj. Postavljanje mora izvršiti ovlašteno/kvalificirano osoblje uz poštovanje svih važećih propisa. Ovaj je uređaj namijenjen korištenju u domaćinstvu i proizveden je za sljedeću funkciju: **kuhanje/zagrijavanje hrane**. Svaka druga namjena smatra se neprikladnom. **Proizvođač odbacuje svaku odgovornost za nepravilno instaliranje, neovlašteno otvaranje, neiskustvo pri uporabi te za uporabu različitu od navedene.**

•Provjerite da uređaj nije oštećen tijekom transporta.

•Dijelovi ambalaže (plastične vrećice, expandirani polistiro, najlon, itd.) ne smiju biti ostavljeni na dohvata djeci budući da predstavljaju potencijalne izvore opasnosti.

•Ambalaža je proizvedena od recikliranog materijala i označena je simbolom .



Ne odlažite ambalažu u prirodni okoliš na neodgovoran i neprikladan način.

•Ovaj uređaj moraju koristiti isključivo odrasle osobe. **Osigurajte da djeca ne diraju kontrole i da se ne igraju s uređajem.**

•Instaliranje svih plinskih i/ili električnih priključaka treba biti povjerenom ovlaštenom/kvalificiranom osoblju koje te postupke treba izvesti prema uputama proizvođača pridržavajući se sigurnosnih normi i važećih propisa.

•Električna sigurnost je zajamčena samo kada je proizvod spojen na **ispravno i učinkovito uzemljenje.**

•Svaka izmjena ili pokušaj izmjene uređaja predstavlja opasnost. U slučaju kvara nemojte sami pokušavati popraviti uređaj, već zatražite pomoć kvalificiranog servisera.

•Nakon što ste koristili ploču za kuhanje, provjerite da su svi kontrolni gumbi u položaju **zatvoreno**.

•Ukoliko odlučite više ne koristiti ovaj uređaj, prije njegovog zbrinjavanja na odlagalište morate ga onesposobiti na način koji je predviđen važećim zakonima o zaštiti zdravlja i okoliša tako da učinite bezopasnim dijelove koji mogu predstavljati opasnost za djecu.

•Natpisna pločica s tehničkim podacima postavljena je na vidljivom mjestu ispod kućišta ili je priložena uz ovaj priručnik. **Pločicu s tehničkim podacima na kućištu uređaja ne smijete nikada ukloniti.**

OPĆENITA VAŽNA UPOZORENJA

•Savjetujemo da ugradnju uređaja u kuhinjski element i spajanje na plinsku i/ili električnu mrežu izvede isključivo ovlaštena /kvalificirana osoba.

•Isključite uređaj iz plinske i/ili električne mreže ako ga ne namjeravate upotrebljavati duže vrijeme (npr. odlazak na odmor). Pojedini dijelovi uređaja (oko grijaćih površina, ugriju se tokom rada, zato se pazite da djeca budu na dovoljnoj udaljenosti od izvora topline i pravovremeno ih upozorite na opasnost od opekotina.

•Pregrijana masnoća tijekom kuhanja ili prženja može se vrlo brzo zapaliti te postoji opasnost opekotina, budite oprezni pri kuhanju jela na masti ili ulju (npr. prženi krumpirici), pripremajte ih pažljivo i pod stalnim nadzorom.

•Plinski plamenici/električne ploče ne smiju biti uključeni prazni, bez postavljenih posuda.

•Ne upotrebljavajte uređaj za zagrijavanje prostorije.

Opće upozorenje!

Candy kućanski uređaji namijenjeni su isključivo za korištenje u domaćinstvu.

Ugradbenu plinsku ploču koristite samo prema uputama!

Sva su prava zadržana. Nijedan dio ovog izdanja ne smije biti reproduciran ili prepisan u bilo kojem obliku odnosno na bilo koji način, bilo mehanički, fotokopiranjem ili na neki drugi način, bez prethodnog odobrenja vlasnika autorskih prava (copyrighta).

Proizvođač ne odgovara za eventualne greške u tiskanju ovih uputa.

Proizvođač zadržava pravo na odgovarajuće izmjene na proizvodu koje ne mijenjaju njegove bitne osobine.

GB - IE

The manufacturer will not be responsible for any inaccuracy resulting from printing or transcript errors contained in this brochure. We reserve the right to carry out modifications to products as required, including the interests of consumption, without prejudice to the characteristics relating to safety or function.

FR

Le constructeur décline toute responsabilité concernant d'éventuelles inexacitudes imputables à des erreurs d'impression ou de transcription contenue dans cette notice. Le constructeur se réserve le droit de modifier les produits en cas de nécessité, même dans l'intérêt de l'utilisation, sans causer de préjudices aux caractéristiques de fonctionnement de sécurité des appareils.

CZ

Výrobce nezodpovídá za nepřesnosti obsažené v této příručce vzniklé při tisku nebo překladu. Vyhrazuje si právo provádět úpravy výrobku podle potřeby, aniž by byly dotčeny charakteristiky vztahující se k bezpečnosti nebo provozu.

DE

Der Hersteller übernimmt keine Haftung für eventuelle Druck- oder Übersetzungsfehler dieser Bedienungsanleitung. Der Hersteller behält sich vor technische Änderungen zur Verbesserung der Produktqualität im Interesse des Endverbrauchers vorzunehmen.

ES

La empresa constructora declina toda responsabilidad derivada de eventuales errores de impresión contenidos en el presente libro. Se reserva además el derecho de realizar las modificaciones que se consideren útiles a los productos sin comprometer las características esenciales.

PL

Producent nie będzie ponosić odpowiedzialności za jakiegokolwiek niedokładności wynikające z druku lub błędów tłumaczenia występujące w niniejszej broszurze. Zastrzegamy sobie prawo do wprowadzania modyfikacji produktu zgodnie z potrzebami, w tym w interesie konsumenta, bez szkody dla charakterystyk dotyczących bezpieczeństwa lub działania.

TR

Üretici, bu klavuzda meydana gelecek baskı hatalarından sorumlu değildir. Üretici gerekli olması durumunda ürünün emniyet ve işlevine ilişkin olmak kaydıyla üründe değişiklik yapma hakkını saklı tutar.

RU

Производитель не несет ответственности за опечатки и неточности, которые могут встретиться в данной инструкции. Мы оставляем за собой право вносить изменения в конструкцию выпускаемых нами изделий с целью улучшения качества выпускаемой продукции. При этом основные функции изделия и его безопасность будут оставаться неизменными.

SL

Proizvajalec ni odgovoren za napake v tej knjižici, ki bi nastale ob tisku ali prepisu. Pridržujemo si pravico izvajanja potrebnih sprememb na izdelku, tudi tistih, ki se nanašajo na porabo, brez škode za varnost in funkcionalnost naprave.

IT

La Ditta costruttrice declina ogni responsabilità per eventuali errori di stampa contenuti nel presente libretto. Si riserva inoltre il diritto di apportare le modifiche che si renderanno utili ai propri prodotti senza compromettere le caratteristiche essenziali.

PT

O fabricante não será responsável por quaisquer imprecisões resultantes de impressão ou transcrição de erros contidos na presente brochura. Reservamo-nos ao direito de efectuar alterações aos produtos, conforme necessário, incluindo as taxas de consumo, sem prejuízo das características relacionadas com a segurança ou funcionamento.

HU

A gyártó nem vállal felelősséget az ebben a kiadványban előforduló nyomtatási és elírási hibákból eredő pontatlanságokért. A biztonsággal vagy a működéssel kapcsolatos jellemzők sérelme nélkül fenntartjuk a jogot a termékek szükség szerinti változtatására.

RO

Producătorul nu se face responsabil pentru erorile de printare din acest manual. Ne rezervăm dreptul de a realiza modificări asupra produselor fără a afecta caracteristicile privind siguranța sau funcționarea. Versiunea în limba engleză este de referință.

HR

Proizvođač nije odgovoran za greške u tisku ili prijepisu ove knjižice. Proizvođač zadržava pravo na svaku izmjenu proizvoda koju bude smatrao potrebnom ili korisnom uključujući i udio u potrošnji a koja neće imati negativnih utjecaja na rad i sigurnost proizvoda.