

R-06

Инструкция по
эксплуатации

**Многофункциональная
духовка с электронным
таймером**

FNP 827

CANDY





АЯ46

Уважаемые господа!

Доводим до Вашего сведения, что данное изделие сертифицировано на соответствие требованиям безопасности органом по сертификации промышленной продукции «РОСТЕСТ-МОСКВА».

Сведения о номере сертификата и сроке его действия Вы можете получить у продавца магазина, в котором было приобретено данное изделие.

В соответствии с Постановлением Правительства Российской Федерации № 720 от 16.06.1997 г. производитель должен определить срок службы выпускаемых им изделий.

Срок службы наших изделий, при условии их нормальной эксплуатации в домашних условиях с соблюдением всех требований, содержащихся в Инструкции по эксплуатации, в зависимости от типа изделия составляет от 7 до 15 лет, а именно:

Стиральные машины	от 7 до 10 лет
Посудомоечные машины	от 7 до 10 лет
Холодильники	от 7 до 15 лет
Плиты	от 10 до 15 лет
Пылесосы (все типы)	от 7 до 10 лет
Воздухоочистители	от 7 до 10 лет

Часть срока службы, соответствующая тому, что в международной практике известно как срок гарантии, составляет двенадцать месяцев. Данное положение действительно для всех торговых марок, входящих в Группу (Candy, Hoover, Zerowatt, Rosieres, Iberna, Otsein, Kelvinator).

Фирма-изготовитель не несет ответственности за ошибки печати, которые могут содержаться в инструкциях, и оставляет за собой право улучшения качества собственных изделий, сохраняя неизменными основные технические характеристики.

КАНДИ ЭЛЕКТРОДОМЕСТИЧИ

Бругерио (Милан)

Общие указания

Благодарим Вас за выбор одного из наших бытовых приборов. Для наиболее эффективного использования этого бытового прибора рекомендуем Вам:

- **Внимательно прочесть данную инструкцию по эксплуатации.**
- **Бережно хранить эту инструкцию по эксплуатации для последующего использования.**

При первом включении духовки может наблюдаться образование дыма с резким запахом вследствие первого нагрева клеящего состава термоизолирующих панелей. Это нормальное явление. Начинайте приготовление пищи только после прекращения образования дыма.

В процессе эксплуатации дверца духовки нагревается. Поэтому не разрешайте детям подходить близко к включенной духовке, особенно, когда используется гриль.

В нашем сервисном центре можно приобрести теплозащитный экран (только для некоторых моделей), понижающий температуру дверцы духовки; его рекомендуется устанавливать при наличии в семье маленьких детей. Для приобретения этого экрана следует обратиться в наш сервисный центр.

Декларация соответствия. Детали прибора, непосредственно контактирующие с продуктами питания, соответствуют предписаниям европейской директивы 89/109/ЕЭС и Закону №108 от 25/01/92.

CE Прибор соответствует европейским директивам 89/336/ЕЭС, 90/396/ЕЭС, 73/23/ЕЭС с последующими изменениями и дополнениями.

ВАЖНО!

Этот прибор должен использоваться только в целях, для которых он был сконструирован, то есть для приготовления пищи в домашних условиях.

Использование прибора для каких-либо других целей (например, для обогрева помещения) считается использованием не по назначению, то есть представляющим опасность. Фирма-производитель не несет ответственность за ущерб, который может возникнуть вследствие использования данного прибора не по назначению, а также вследствие нарушения правил его эксплуатации.

При пользовании электрическими приборами следует соблюдать ряд основных правил безопасности. В частности:

- При извлечении вилки из розетки не тяните за шнур.
- Не прикасайтесь к духовке мокрыми или влажными руками или ногами.
- Не пользуйтесь духовкой, если Вы разуты.
- Не разрешайте пользоваться духовкой без присмотра детям или людям с ограниченной дееспособностью.
- Не рекомендуется использовать адаптеры, тройники и удлинители.
- В случае неисправности и/или отклонения от нормального режима работы духовку следует выключить. Не пытайтесь самостоятельно отремонтировать ее.
- В случае повреждения шнура питания его следует сразу же заменить, для чего следует открыть крышку клеммной коробки, отсоединить шнур питания и заменить его на новый, соответствующий мощности прибора шнур требуемой длины с резиновой изоляцией (тип H05RRF). Данная операция должна выполняться квалифицированным специалистом. Заземляющий провод должен быть длиннее остальных проводов примерно на 10 мм.

Для проведения ремонта следует обращаться в авторизованный сервисный центр, использующий оригинальные запасные части.

Несоблюдение правил, изложенных выше, может привести к нарушению безопасности прибора.

Установка

Установка прибора производится за счет покупателя. Фирма-производитель не несет обязательств по данной услуге. На ремонт, который может быть вызван неправильной установкой, гарантия не распространяется.

Установка должна производиться в соответствии с инструкцией квалифицированным специалистом. Неправильная установка прибора может привести к травмированию людей и животных, а также материальному ущербу, за что фирма-производитель ответственность не несет.

ВСТРАИВАНИЕ ДУХОВКИ

Духовку следует разместить в шкафу под столешницей или в колонне. Крепление духовки осуществляется при помощи 4 шурупов, для которых на раме имеются соответствующие отверстия. Отверстия можно увидеть, открыв дверцу духовки.

Для обеспечения оптимальной вентиляции духовку следует встраивать с соблюдением размеров и расстояний, указанных на рисунке на стр. 16.

Примечание: если духовка устанавливается вместе с варочной панелью, необходимо выполнять указания, содержащиеся в прилагаемой к ней инструкции по монтажу.

ВАЖНО!

Для обеспечения нормальной работы встраиваемой духовки мебель должна обладать соответствующими характеристиками. Стенки шкафа, в который встраивается духовка, должны быть изготовлены из устойчивого к высокой температуре материала. Если мебель изготовлена из фанеры, клей должен выдерживать температуру до 120°C; если пластик или клеящие составы не выдерживают такую температуру, то облицовка может деформироваться или отслоиться.

В соответствии с нормами безопасности после встраивания прибора должна быть исключена возможность соприкосновения с деталями прибора, находящимися под напряжением. Все элементы, обеспечивающие защиту, должны быть закреплены таким образом, чтобы их нельзя было снять без применения инструментов.

Для обеспечения оптимальной вентиляции необходимо снять заднюю стенку шкафа; кроме того, в задней части дна шкафа следует сделать вырез шириной 45 мм.

Электрическое подключение

Вставьте вилку в розетку с заземлением. Перед подключением убедитесь, что розетка заземлена в соответствии с действующими нормами.

Подключение можно производить непосредственно к электрической сети. В этом случае между прибором и сетью следует установить многополюсный выключатель, соответствующий потребляемой мощности прибора, с минимальным расстоянием между контактами 3 мм. Заземляющий провод желто-зеленого цвета не должен прерываться выключателем.

После встраивания прибора розетка или многополюсный выключатель, используемые для подключения, должны быть легко доступны.

Важное примечание: во время установки шнур питания следует разместить таким образом, чтобы ни один его участок не подвергался воздействию температуры выше 50°C.

Прибор соответствует действующим нормам безопасности. Электробезопасность данного прибора гарантируется только при условии, что он надежно заземлен. Необходимо проверить выполнение этого важнейшего требования электробезопасности, в случае сомнений поручите проверку подключения квалифицированному специалисту.

Проверьте соответствие характеристик электросети и розеток Вашей квартиры максимальной мощности прибора, указанной на типовой табличке. Если имеются какие-либо сомнения, обратитесь за консультацией к квалифицированному специалисту.

Важно! Фирма-производитель не несет ответственность за ущерб лицам или имуществу, связанный с плохим заземлением или его отсутствием.

ВНИМАНИЕ! Напряжение и частота тока указаны на типовой табличке (см. рисунок на стр. 16).

Многофункциональная духовка с электронным таймером

ОПИСАНИЕ ПАНЕЛИ УПРАВЛЕНИЯ

Панель управления состоит из двух переключателей для выбора функций и двух кнопок для установки текущего времени, температуры и длительности/окончания приготовления.

Примечание. Некоторые модели оснащены утапливаемыми переключателями. Чтобы повернуть переключатель, следует нажать на него и выдвинуть.

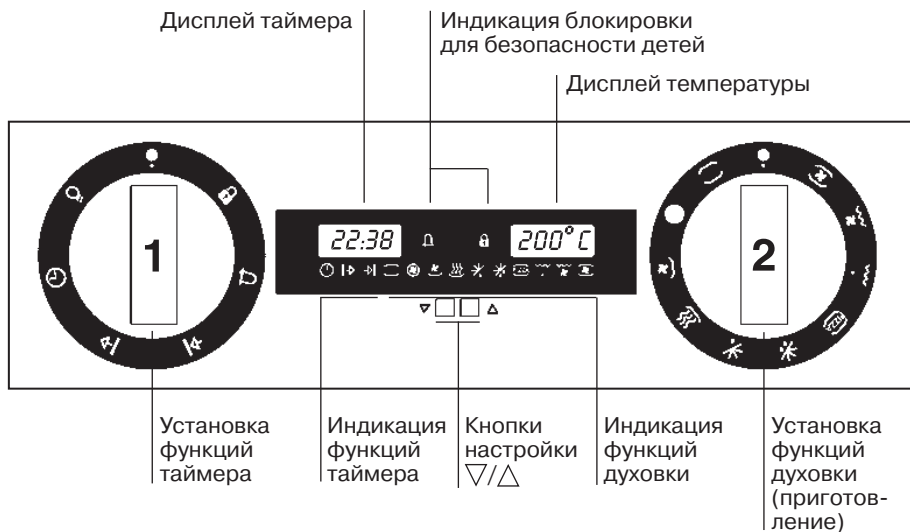

Внимание!

- Не закрывайте внутренние стенки духовки алюминиевой фольгой, это приведет к концентрации тепла и повреждению эмалированного покрытия.
- Готовить на гриле следует только при закрытой дверце духовки.
- Если часы не настроены, духовка не будет работать, а на дисплее будет мигать время 12:00.
- Чтобы отменить все функции и настройки таймера, переведите ручку переключателя (2) в положение ●.

Для начала приготовления следует при помощи ручки переключателя (2) выбрать нужную функцию, на дисплее загорится соответствующий символ, а на температурном дисплее замигает предварительно установленная температура. Для изменения температуры нажимайте на кнопки ▽ или ▲.

Через несколько секунд начнется выполнение функции, однако, при помощи таймера Вы можете установить задержку старта (см. раздел «Таймер»).

Символ функции приготовления будет мигать до тех пор, пока в духовке не будет достигнута отображаемая на дисплее температура. После ее достижения символ перестанет мигать, и раздастся предупредительный сигнал.

Информация о различных функциях приготовления приведена на стр. 8.

Примечание: работу духовки можно прервать в любой момент, переведя ручку переключателя (2) в положение «0».

ТЕМПЕРАТУРНЫЕ РЕЖИМЫ

Температура уже автоматически запрограммирована для каждой функции приготовления, однако она может быть изменена по Вашему желанию в диапазоне, указанном в таблице на стр. 8. Для функций приготовления пиццы, размораживания и поддержания блюда в горячем состоянии автоматически запрограммированную температуру изменить нельзя.

На дисплее отображается автоматически запрограммированная температура, при каждом нажатии на кнопку ∇ или \triangle она меняется на 5°C .

ТАЙМЕР

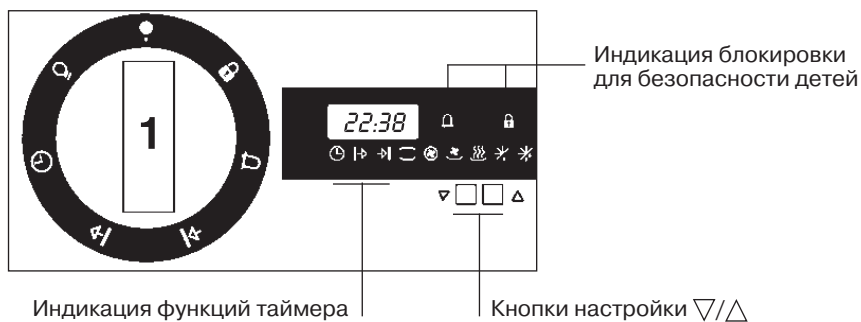

Освещение духовки

Установка текущего времени

Программирование длительности приготовления

Программирование времени окончания приготовления

































Таймер





Блокировка для безопасности детей

Кнопка настройки









Кнопка настройки

При каждой установке программа осуществляет несколько проверок, поэтому включение программы может произойти с некоторым запаздыванием.

ФУНКЦИЯ	КАК ВКЛЮЧАЕТСЯ	КАК ВЫКЛЮЧАЕТСЯ
Освещение духовки 	Установите ручку переключателя (1) в положение  ; включается освещение.	
Установка текущего времени 	<ul style="list-style-type: none"> – Установите ручку переключателя 1 в положение . – Установите текущее время кнопками  и  (во время настройки цифры на дисплее мигают). 	<ul style="list-style-type: none"> – Переведите ручку переключателя в положение .
Длительность приготовления 	<ul style="list-style-type: none"> – Выберите функцию приготовления (переключатель 2). – Установите ручку переключателя 1 в положение . – Запрограммируйте длительность приготовления кнопками  и  (во время настройки цифры на дисплее мигают). 	<ul style="list-style-type: none"> – По истечении запрограммированного времени функция отключается автоматически; если ее требуется отключить раньше, следует выключить духовку или установить длительность приготовления 00:00 (переключатель 1 в положении , и используются кнопки  и .
Время окончания приготовления 	<ul style="list-style-type: none"> – Выберите функцию приготовления (переключатель 2). – Установите ручку переключателя 1 в положение . – Запрограммируйте время окончания приготовления кнопками  и  (во время настройки цифры на дисплее мигают). 	<ul style="list-style-type: none"> – В назначенное время функция выключится автоматически; если ее требуется отключить раньше, следует выключить духовку (перевести переключатель 2 в положение .
Таймер 	<ul style="list-style-type: none"> – Установите переключатель 1 в положение . – Запрограммируйте таймер кнопками  и  (во время настройки цифры на дисплее мигают). 	<ul style="list-style-type: none"> – По истечении установленного времени функция отключается автоматически; если ее требуется отключить раньше, следует установить время на 0 (переключатель 1 в положении , и используются кнопки  и .
Блокировка для безопасности детей 	<ul style="list-style-type: none"> – Установите переключатель 1 в положение , индикаторная лампочка замигает. – Нажмите одновременно кнопки  и  и удерживайте их 3 секунды. – После подтверждения индикаторная лампочка перестает мигать. 	<ul style="list-style-type: none"> – Нажмите одновременно кнопки  и  и удерживайте их 3 секунды. Индикаторная лампочка замигает.

ЧТО ВЫПОЛНЯЕТ	ДЛЯ ЧЕГО НУЖНА
	Эта функция полезна при проверке состояния духовки в выключенном состоянии.
<ul style="list-style-type: none"> – Позволяет установить текущее время. 	<ul style="list-style-type: none"> – Для установки текущего времени используйте кнопки ∇ и Δ; во время настройки цифры на дисплее будут мигать. Внимание! Это первое, что надо сделать после установки прибора или отключения электроэнергии (на дисплее мигает 12:00).
<ul style="list-style-type: none"> – Запоминает время окончания приготовления. – После программирования времени приготовления переведите переключатель 1 в положение  для отображения на дисплее текущего времени. – Для отображения запрограммированной длительности приготовления установите переключатель 1 в положение . 	<ul style="list-style-type: none"> – По истечении запрограммированного времени приготовления духовка автоматически отключается и в течение нескольких минут подает звуковой сигнал.
<ul style="list-style-type: none"> – Запоминает время окончания приготовления. – После программирования времени окончания приготовления переведите переключатель 1 в положение  для отображения на дисплее текущего времени. – Для отображения запрограммированной длительности приготовления установите переключатель 1 в положение . 	<ul style="list-style-type: none"> – Обычно данная функция используется вместе с функцией «длительность приготовления» – например, блюдо должно готовиться 45 мин., и Вы хотите, чтобы оно было готово к 12:30. В этом случае сначала следует установить требуемый режим приготовления, затем длительность приготовления 45 мин., а потом время окончания приготовления 12:30. Приготовление автоматически начнется в 11:45 (12:30 минус 45 мин.), в установленное для окончания приготовления время духовка автоматически выключится. Внимание! Если запрограммировать только время окончания приготовления и не запрограммировать длительность, приготовление начнется сразу и закончится в установленное время окончания.
<ul style="list-style-type: none"> – По окончании запрограммированного времени издает звуковой сигнал. 	<ul style="list-style-type: none"> – Используется для напоминания. – Функция работает независимо от духовки (можно использовать и при выключенной духовке).
<ul style="list-style-type: none"> – Духовка заблокирована (нельзя менять настройки, в том числе путем вращения переключателя). 	<ul style="list-style-type: none"> – Если устанавливается при выключенной духовке, не позволяет ее включить. – Если устанавливается при включенной духовке, не позволяет менять настройки. Внимание! Остается возможность выключения духовки путем поворота переключателя 2 в положение 0.

ФУНКЦИИ ПРИГОТОВЛЕНИЯ

Функция	Символ	Запрограммированная температура	Возможность регулировки
<p>Верхний и нижний жар Включаются нижний и верхний нагревательные элементы. Традиционный способ приготовления, оптимальный для запекания бараньей ноги, жарки дичи, идеален для приготовления печенья, кексов, печеных яблок, для придания блюдам румяной корочки. Хорошие результаты получаются при приготовлении на противне в диапазоне температур от 50 до 240°C.</p>		220°C	50-240°C
<p>Горячий воздух Включается кольцевой нагревательный элемент на задней стенке и встроенный вентилятор. Горячий воздух равномерно распространяется на разные уровни; идеальный режим для одновременного приготовления разных блюд (мяса, рыбы, без смешивания вкусов и запахов). Деликатный режим, рекомендованный для бисквитов, тортов, выпечки из слоеного теста и т.д.</p>		180°C	50-230°C
<p>Нижний жар с конвекцией Подходит для деликатного приготовления выпечки (торты, суфле).</p>		160°C	50-220°C
<p>Поддержание блюда в горячем состоянии Попеременное включение нижнего и верхнего нагревательного элемента с использованием вентилятора. Запрограммированная постоянная температура 60°C (при использовании этой функции нельзя изменять рабочую температуру). Идеальная функция для поддержания приготовленных блюд в горячем состоянии без риска разваривания, подходит также для подогрева посуды.</p>		60°C	—
<p>Размораживание при комнатной температуре Эта функция обеспечивает циркуляцию воздуха комнатной температуры вокруг замороженного продукта, благодаря чему он размораживается через несколько минут без количественных и качественных изменений содержащихся в нем питательных веществ.</p>		20°C	—
<p>Размораживание Попеременное включение нижнего и верхнего нагревательного элемента с использованием вентилятора. Запрограммированная постоянная температура 40°C (при использовании этой функции нельзя изменять рабочую температуру). При помощи этой функции можно быстро разморозить продукты непосредственно перед приготовлением.</p>		40°C	—
<p>Приготовление пиццы Обволакивающий жар воссоздает условия, схожие с печью на дровах, в которой готовят в пиццерии.</p>		230°C	—
<p>Традиционное жаренье на гриле с закрытой дверцей При использовании этой функции включается нагревательный элемент гриля, производящий инфракрасное излучение. Оптимальна для приготовления кусков мяса средней толщины и тонких (колбаса, ребрышки, бекон).</p>		210°C	180-240°C

ФУНКЦИИ ПРИГОТОВЛЕНИЯ

Функция	Символ	Запрограммированная температура	Возможность регулировки
<p>Гриль с конвекцией с закрытой дверцей Воздух, нагретый нагревательным элементом гриля, распространяется вентилятором на готовящееся блюдо при выбранной температуре в диапазоне между 50 и 200°C. Гриль с конвекцией успешно заменяет вертел и гарантирует отличный результат при жарке курицы, колбасы, говядины, в том числе в больших количествах.</p>		190°C	50-200°C
<p>Верхний и нижний жар с конвекцией При использовании этой функции включаются нижний и верхний нагревательные элементы и встроенный вентилятор. Эта функция предназначена для приготовления птицы, рыбы, выпекания хлеба и т.д. Этот режим обеспечивает также оптимальное распределение жара, делая таким образом возможным приготовление на широкой поверхности любого блюда.</p>		200°C	50-230°C

Тестовая программа в соответствии со стандартом CENELEC EN 50304.

Полезные советы

РЕШЕТКИ ДУХОВКИ – СИСТЕМА БЛОКИРОВАНИЯ

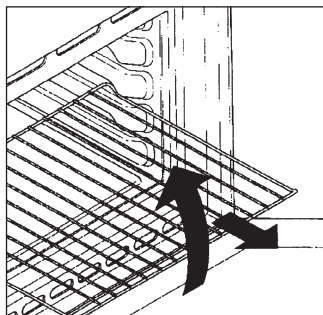

Духовка оснащена новой системой блокирования решеток. Эта система позволяет выдвигать решетки почти на полную длину, не давая им выпасть из духовки и удерживая их в горизонтальном положении. Таким образом, можно спокойно и безопасно проверять степень готовности блюда и перемешивать его.

Чтобы полностью вынуть решетки, достаточно, как показано на рисунке, поднять их, взяв за переднюю часть, и потянуть на себя.

ОТКИДНОЙ НАГРЕВАТЕЛЬНЫЙ ЭЛЕМЕНТ ГРИЛЯ

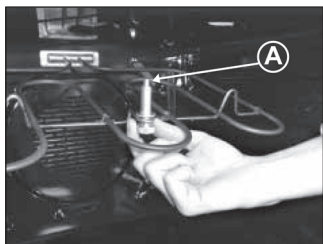

Чтобы облегчить чистку верхней стенки рабочей камеры духовки, следует открутить винт (А) в центре нагревательного элемента гриля и опустить нагревательный элемент вниз. По окончании чистки выполните описанные действия в обратном порядке. Детальные указания по чистке приведены в разделе «Уход и чистка».

ВНИМАНИЕ! Духовку следует включать только с закрепленным нагревательным элементом гриля.

ПРИГОТОВЛЕНИЕ НА ГРИЛЕ

Для приготовления на гриле рекомендуется установить решетку на 3-й или 4-й уровень, в зависимости от размера блюда (см. рисунок на стр. 13).

Почти любой вид мяса можно готовить на гриле, за исключением постной дичи.

Перед приготовлением на гриле продукт следует слегка смазать растительным маслом или жиром.

ВРЕМЯ ПРИГОТОВЛЕНИЯ

На страницах 11-15 приводятся таблицы, в которых указаны ориентировочные время и температура, рекомендуемые для приготовления различных блюд. С приобретением опыта Вы можете изменять приведенные в таблице значения в соответствии со своим вкусом и привычками.

Уход и чистка

Эмалированные поверхности и детали из нержавеющей стали следует мыть теплым мыльным раствором, либо имеющимися в продаже специальными моющими средствами, полностью исключая использование абразивных порошков, которые могут повредить эмаль и декоративные детали.

Следует тщательно чистить духовку после каждого использования, так как в процессе приготовления пищи на стенках духовки оседает жир, от которого при последующем включении может образовываться неприятный запах, портящий готовящееся блюдо. Для чистки духовки следует использовать воду и слабое чистящее средство.

Чтобы освободить пользователей от этой трудоемкой процедуры, для всех моделей духовок предусмотрены специальные самоочищающиеся панели, покрытые специальной эмалью. Эти панели продаются в качестве дополнительной принадлежности. См. раздел «Набор для каталитической самоочистки».

Для очистки решеток из нержавеющей стали следует пользоваться мочалками из стальной проволоки и моющими средствами.

Очистку поверхностей из зеркального стекла следует производить после того, как они **остынут**. Если вследствие несоблюдения этого правила на стеклянных поверхностях появятся трещины, эта неисправность не будет подлежать ремонту в рамках гарантийных обязательств.

Для замены внутренней лампочки духовки сначала следует отключить прибор от сети, а затем открутить защитный колпак, заменить перегоревшую лампочку на аналогичную новую, устойчивую к высоким температурам.

НАБОР ДЛЯ КАТАЛИТИЧЕСКОЙ САМООЧИСТКИ

Набор специальных панелей с эмалированным покрытием, продаваемый в качестве дополнительной принадлежности для всех моделей духовок, **освобождает от очистки духовки вручную**.

Брызги жира, масла, мясного сока и соуса, оседающие на стенках духовки в процессе приготовления, расщепляются эмалью посредством каталитического процесса и преобразуются в газообразные соединения.

Брызги жира могут забить микропоры эмалевого покрытия и, таким образом, помешать самоочистке. Это легко устранить, нагревая пустую духовку в течение 10-20 минут при максимальной температуре.

Не пользуйтесь абразивными моющими средствами, мочалками из стальной проволоки, острыми предметами, жесткими губками. Химические чистящие могут забить микропоры эмалевого покрытия и, таким образом, снизить эффективность самоочистки.

Рекомендуется также пользоваться посудой с высокими бортиками в случае приготовления особенно жирных блюд (жаркого и т.д.), а при приготовлении на гриле следует использовать противень для сбора образующейся при жаренье жидкости. Если из-за особого характера загрязнения вышеперечисленных мер будет недостаточно, рекомендуется удалить жир при помощи влажной тряпки или губки. Пористость эмали является основным условием для обеспечения самоочищающего эффекта.

Примечание. Все самоочищающиеся панели, имеющиеся в продаже, рассчитаны приблизительно на 300 часов работы духовки. После этого срока панели следует заменить.

Сервисная служба

Если духовка не работает, сначала проверьте, обеспечено ли электропитание прибора. Если не удастся обнаружить причину неисправности, обратитесь в ближайший центр сервисной службы, сообщив номер модели и серийный номер прибора, которые указаны на типовой табличке (см. рисунок на стр. 16).

Ваш прибор находится на гарантии, условия и сроки которой приведены в прилагаемом гарантийном талоне. Бережно храните гарантийный талон.

Сохраните документ, подтверждающий покупку прибора (накладную, счет-фактуру, чек и др.), и предъявите его сервисной службе вместе с гарантийным талоном.

Перед тем как обращаться в сервисный центр:

Неисправность	Возможные причины
Не включается внутреннее освещение.	<ul style="list-style-type: none">– Не выбрана функция приготовления (стр. 4).– Перегорела лампочка.– Программа приготовления завершена (стр. 4).
Невозможно установить функцию приготовления.	<ul style="list-style-type: none">– Не установлено текущее время, на дисплее мигает «12:00» (стр. 4).– Неправильно устанавливается функция.– Отключена электроэнергия/включена блокировка для безопасности детей.
На дисплее таймера мигает «12:00».	<ul style="list-style-type: none">– Было отключение электроэнергии, следует снова установить текущее время (стр. 4).
Духовка не начинает работать.	<ul style="list-style-type: none">– Не выбрана функция приготовления (стр. 4).– Было отключение электроэнергии, на дисплее мигает «12:00». Следует снова установить текущее время и выбрать функцию приготовления (стр. 4).

Программой предусмотрено сообщение о возможной неисправности: на дисплее появляется надпись Er с кодом неисправности. Если надпись не исчезает, следует обратиться в сервисный центр.

Таблицы приготовления

Время приготовления, приводимое в нижеследующих таблицах, является ориентировочным и может меняться в зависимости от качества и размеров продукта, а также в зависимости от Вашего вкуса.

Если нет специального указания, готовить следует без предварительного разогрева (статическая духовка).

Полезный совет. Выключите духовку минимум за 10 мин. до истечения указанного времени, не вынимая блюдо. Это позволит Вам, прежде всего, сэкономить электроэнергию и завершить приготовление в соответствии с Вашим вкусом.

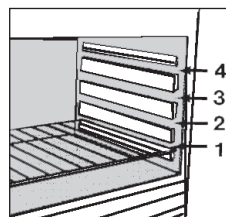

МАКАРОННЫЕ ИЗДЕЛИЯ

Блюдо	Количество	Статическая духовка			Духовка с конвекцией			Примечание
		Уровень	Время, мин.	T, °C	Уровень	Время, мин.	T, °C	
Лазанья	3,5 кг	2	70-75	220	2	60-65	200	Без предварительного нагрева.
Каннелони	1,8 кг	2	50-60	220	2	40-50	200	Без предварительного нагрева.
Запеканка из макарон	2,5 кг	2	55-60	220	2	45-50	200	Без предварительного нагрева.

ВЫПЕЧКА

Блюдо	Количество	Статическая духовка			Духовка с конвекцией			Примечание
		Уровень	Время, мин.	T, °C	Уровень	Время, мин.	T, °C	
Хлеб	1 кг	2	35 +10 предв. разогрев	200	2	30-35 +10 предв. разогрев	180	Придайте тесту круглую форму и нанесите ножом насечку на верхнюю часть. Дайте подойти при комнатной температуре не менее 2 часов, смажьте противень и поместите тесто в центр.
Пицца	1 кг	1	25-35	230	1	20-25	190	Предварительно разогрейте духовку в течение 15 мин., на эмалированном противне приготовьте пиццу с помидорами, моцареллой и ветчиной, добавьте растит. масло, соль, орегано.
Слоеное тесто	24 шт.	1	30-35	220	2	25-30	200	Разместите 24 булочки на противне и приступайте к выпеканию.
Пирог (4 шт.)	200 г каждый	2	25-30	200	2	20-25	180	Предварительно разогрейте духовку в течение 15 мин., разместите 4 пирога, предварительно смажьте и посолите, дайте подойти при комнатной температуре не менее 2 ч.

МЯСО

Любое мясо можно приготовить в посуде с низким или высоким бортиком. Рекомендуется накрыть посуду с низким бортиком крышкой, чтобы брызги соуса и жира не попали на стенки духовки. Мясо в закрытой посуде, получается более мягким и сочным, а в открытой – с поджаристой корочкой. Указанное время относится к приготовлению в закрытой и открытой посуде.

Блюдо	Количество	Статическая духовка			Духовка с конвекцией			Примечание
		Уровень	Время, мин.	T, °C	Уровень	Время, мин.	T, °C	
Ростбиф одним куском	1 кг	3	70-80	220	3	50-60	200	Посуда Pyrex с высоким бортиком. Посолите, поперчите. Переверните в середине времени приготовления.
Запеченная свинина	1 кг	2	100-110	220	2	80-90	200	Посуда Pyrex. Посолите, поперчите, добавьте приправы, растительное и сливочное масло.
Запеченная телятина	1,3 кг	1	90-100	220	2	90-100	200	Готовьте, как описано выше.
Запеченная говядина	1 кг	2	80-90	220	2	80-90	200	Готовьте, как описано выше.

РЫБА

Блюдо	Количество	Статическая духовка			Духовка с конвекцией			Примечание
		Уровень	Время, мин.	T, °C	Уровень	Время, мин.	T, °C	
Форель	1 кг	2	40-45	220	2	35-40	200	Готовьте под крышкой в посуде Pyrex, добавьте растит. масло, соль и лук.
Филе лосося	700 г кусками толщиной 2,5 см	2	30-35	220	2	30-35	200	Готовьте без крышки в посуде Pyrex, посолите, поперчите, добавьте растительное масло.
Филе камбалы	1 кг	2	40-45	220	2	35-40	200	Посолите и добавьте 1 столовую ложку растительного масла.
Лещ	2 шт. целиком	2	40-45	220	2	35-40	200	Готовьте в закрытой посуде, посолите и добавьте растительное масло.

ПТИЦА, КРОЛИК

Блюдо	Количество	Статическая духовка			Духовка с конвекцией			Примечание
		Уровень	Время, мин.	T, °C	Уровень	Время, мин.	T, °C	
Цесарка	1-1,3 кг	2	60↑80	220	2	60↑70	200	Разместите в посуде Pyrex или в керамической посуде с высоким бортиком, добавьте приправу и немного растительного масла.
Курица	1,5-1,7 кг	2	110↑120	220	2	100↑110	200	Готовьте так же, как и цесарку.
Кролик кусочками	1-1,2 кг	2	55↑65	220	2	50↑60	200	Разместите кусочки одинакового размера на эмалированном противне, добавьте приправу. При необходимости переверните кусочки.

СЛАДКАЯ ВЫПЕЧКА

Блюдо	Количество	Статическая духовка			Духовка с конвекцией			Примечание
		Уровень	Время, мин.	T, °C	Уровень	Время, мин.	T, °C	
Торт какао в форме		1	55	180	1	50	160	Предварительный разогрев 10 мин. Форма для торта Ø 22 см.
Торт «Маргарита» в форме		1	55	175	1	40-45	160	Предварительный разогрев 10 мин. Форма для торта Ø 22 см.
Торт морковный в форме		1	65	180	1	50-60	160	Предварительный разогрев 10 мин. Форма для торта Ø 22 см.
Пирог абрикосовый	700 г	1	40	200	2	30-35	180	Предварительный разогрев 10 мин. Форма для торта Ø 22 см.

ОВОЩИ, ФРУКТЫ

Блюдо	Количество	Статическая духовка			Духовка с конвекцией			Примечание
		Уровень	Время, мин.	T, °C	Уровень	Время, мин.	T, °C	
Фенхель	800 г	1	70-80	220	1	60-70	200	Разместите фенхель, порезанный на 4 части в посуде Pirex, добавьте сливочное масло и соль, по возможности внутренней частью вверх, накройте крышкой.
Кабачки	800 г	1	70	220	1	60-70	200	Порежьте и готовьте в посуде Pirex, добавьте сливочное масло и соль, накройте крышкой.
Картофель	800 г	2	60-65	220	2	60-65	200	Порежьте на равные части и готовьте в закрытой посуде Pirex с растительным маслом, солью, ориганом и розмарином.
Морковь	800 г	1	80-85	220	1	70-80	200	Порежьте на кусочки, накройте крышкой и готовьте в посуде Pirex.
Яблоки целиком	1 кг	1	45-55	220	2	45-55	200	Готовьте в посуде Pirex или в керамической посуде без крышки. Дайте остыть в духовке.
Груши	1 кг	1	45-55	220	2	45-55	200	Готовьте, как описано выше.
Персики	1 кг	1	45-55	220	2	45-55	200	Готовьте, как описано выше.

ПРИГОТОВЛЕНИЕ НА ГРИЛЕ

Для приготовления на гриле продукты следует разместить под электрическим грилем с инфракрасным излучением. Внимание: во время работы гриль приобретает ярко-красный цвет. На дно духовки следует поставить поддон для сбора мясного сока и жира.

Блюдо	Количество	Статическая духовка			Духовка с конвекцией			Примечание
		Уровень	Время, мин.	T, °C	Уровень	Время, мин.	T, °C	
Тосты	4 шт.	4	5 +5 пр. разогрев	гриль	4	5 +10 пр. разогрев	гриль	Поместите тосты на решетку, после того как поджарится 1 сторона, переверните. Перед подачей на стол держите тосты на дне горячей духовки.
Горячие бутерброды	4 шт.	3	10 +5 пр. разогрев	гриль	3	5/8 +10 пр. разогрев	гриль	Поместите на решетку, после того как поджарится 1 сторона, переверните и жарьте до готовности.
Свиная колбаса	6 шт./ 0,9 кг	4	25/30 +5 пр. разогрев	гриль	4	15/20 +10 пр. разогрев	гриль	Разрежьте пополам и положите на решетку внутренней частью вверх, после того как поджарится одна сторона, переверните и жарьте до готовности. Периодически проверяйте, чтобы куски прожаривались равномерно. При необходимости поместите места более прожаренные с менее прожаренными.
Отбивная из говядины	4 шт./ 1,5 кг	4	25 +5 пр. разогрев	гриль	4	15/20 +10 пр. разогрев	гриль	Аккуратно разложите куски и включите большой гриль, переворачивайте два раза.
Куриные окорочка	4 шт./ 1,5 кг	3	50/60 +5 пр. разогрев	гриль	3	50/60 +10 пр. разогрев	гриль	Добавьте приправы и периодически переворачивайте.

Размеры для встраивания

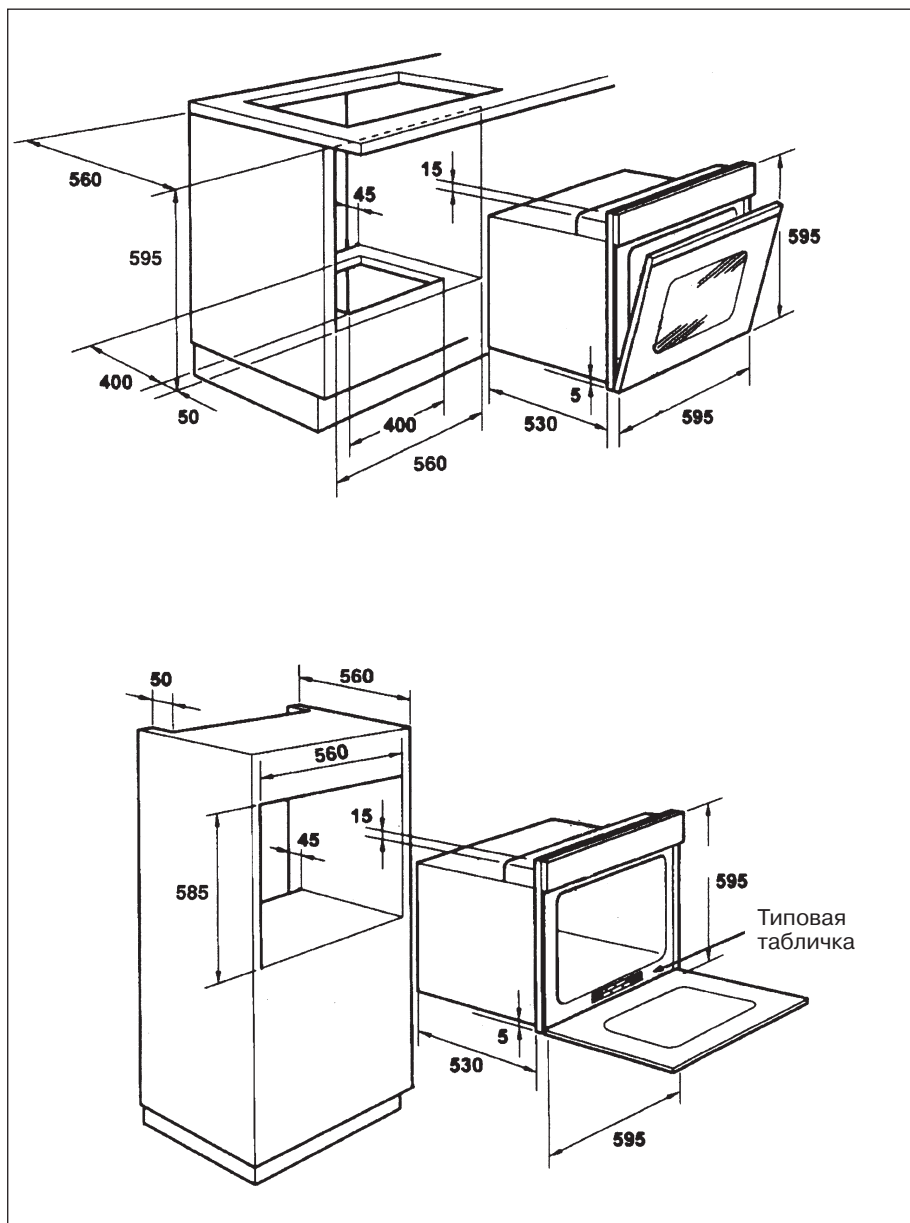

УСЛОВИЯ ГАРАНТИЙНОГО ОБСЛУЖИВАНИЯ

1. Сертификат

Гарантия действительна только при наличии действительного Гарантийного Сертификата.

Гарантийный Сертификат недействителен при наличии в нем ошибок, исправлений и несоответствий.

В Сертификате должны быть заполнены графы: наименование изделия, модель, серийный номер изделия, дата продажи, подпись продавца, печать торговой организации. При отсутствии даты продажи срок гарантии автоматически исчисляется от даты изготовления изделия.

2. Транспортировка и хранение

Любые дефекты изделия, вызванные небрежной транспортировкой и хранением изделия, не подлежат бесплатному гарантийному ремонту.

3. Установка и эксплуатация

Бесплатный гарантийный ремонт не производится, если дефект изделия вызван:

- неправильным подключением изделия к сетям электро-, водо- и газоснабжения, а также несоответствием параметров вышеуказанных сетей параметрам, предъявляемым обязательными Государственными Стандартами и Инструкцией по эксплуатации;
- использованием изделия не в соответствии с Инструкцией по эксплуатации, а также небрежной эксплуатацией, повлекшими возникновение механических или других типов дефектов;
- использованием изделия не в соответствии с его прямым назначением или не в домашних нуждах.

4. Ремонт

Бесплатный гарантийный ремонт не производится, если изделие:

- имеет следы постороннего вмешательства или ремонта не уполномоченными фирмой лицами;

- имеет не санкционированные фирмой изменения конструкции или неприемлемые комплектующие;
- имеет повреждения, вызванные непредсказуемыми явлениями и действиями стихии;
- имеет повреждения, вызванные использованием нестандартных и неприемлемых расходных материалов и принадлежностей;
- имеет повреждения, вызванные попаданием внутрь изделия посторонних предметов, агрессивных веществ, животных или насекомых;
- не имеет серийного номера или его невозможно установить.

Гарантия не распространяется на расходные материалы и аксессуары.

5. Ответственность

Фирма не несет ответственности за любой причиненный Вам и окружающим ущерб по причине нарушения правил Инструкции по эксплуатации, в особенности вызванный неправильным подключением изделия к сетям электро-, водо- и газоснабжения, и недопустимыми отклонениями параметров в вышеперечисленных сетях, неправильной эксплуатацией, несанкционированным ремонтом, использованием изделия не по прямому назначению.

Ввод изделия в эксплуатацию и доработка сетей электро-, водо- и газоснабжения для совместимости с изделием не являются зоной ответственности фирмы и фирмой не оплачиваются.

В случае возникновения каких-либо проблем с Вашим изделием, перед тем как вызвать мастера, проверьте правильность установки и функционирования в соответствии с Инструкцией по эксплуатации. Оплату вызова Вы будете производить за свой счет, если изделие было в рабочем состоянии или было неправильно установлено или использовано.



Город	Сервисный центр	Телефон	Адрес
Беларусь			
Брест	ОДО «Золак»	(80162) 426394	224028, ул. Орловская, 10
Витебск	ЧП Сиваченко А.К.	(80212) 916448	210033, ул. Туристская, 28
Гомель	ЧПУП «Нора-Сервис»	8(1037523) 530916, 531173	246050, Интернациональная, 10, офис 717
Гродно	УЧТСП «Салби»	(80152) 315113, 780759	230009, ул. Горького, 72, к. 210
Минск	ООО «Техно-торговая фирма «Вятка-сервис»	(81037517) 2237239, 2268873	220035, ул. Заславская, 17
Минск	ТЧУП «МИНТЕХПРОМЦЕНТР»	(017) 2222330	220007, Левкова, 3, корп. 1
Могилев	ИП Козловский А.Я.	(80222) 252540	212030, ул. Лепешинского, 12
Казахстан			
Актау	ТОО «STSCo. Ltd»	8 (329) 2513000, 2518712	466200, 2-й микрорайон, здание 12
Актобе	ЗАО ТосТ	(3132) 518197	463000, пр-т Абулхайр-Хана, 58
Алматы	ТОО «Планета Сервис-Центр»	(3272) 737222, 738222	480002, пр-т Жибек-Жолы, 32
Алматы	ТОО «КОМБИТЕХНОЦЕНТР»	(8327) 2689898, 682652, 434330	480008, Шевченко, 147Б
Астана	ТОО «ПТН-Сервис»	(3172) 366455	473000, пр-т Абшай-Хана, 8/1 кор. 2, оф. 1
Павлодар	ТОО фирма «Отрар-2»	(3182) 451035	Циolkовского, 11
Петрозаводск	ТОО «Фирма Логика»	8(3152) 338700	642023, Интернациональная, 61
Семипалатинск	ТОО «ДЕЛЬТА»	(3222) 640607	490002, 20 квартал, дом 14
Тараз	ЧП Михальчук	(3262) 451356, 450999	484039, Тole би, 51
Усть-Каменогорск	ТОО «Оптимист»	(3232) 261201, 275277	492000, Орджионикидзе, 50, оф. 44
Шымкент	ЧП «Мусаев» СЦ «ЭВРИКА»	(3252) 567692, 562887	486050, пр-т Б. Момышулы, 7
Молдова			
Кишинев	«ВЛАНТАЭС»	(3722) 545474	MD2001, Бул. Гагарина, 2
Россия			
Абакан	Сити Сервис (ЧП Кобылянский)	(39022) 66564	655017, ул. Вяткина, 12.
Альметьевск	Триумф	(8431) 227953	423450, ул. Джагиля, 47
Альметьевск	Филиал ООО «Элекам-Сервис Плюс»	(8553) 371789	Герцена, 80
Архангельск	ЧП Ульянов	(8180) 276912	163061, ул. Суворова, 12
Астрахань	ЧП Савин Н.К. ООО СЦ АПЛАНТ 2001	(8512) 382867, 383584, 251232	ул. Сен-Симона, 42-26
Астрахань	Астра-Сервис (ЧП Кузнецов А.Ф.)	(8512) 398216	414041, ул. Яблочкова, 1-В
Барнаул	ООО «Хелми-Сервис»	(3852) 239402, 235988	656049, Пролетарская, 113
Барнаул	ПБЮЛ Пахоменов Е.С.	(3852) 353750, 353751	656049, пр-т Красноармейский, 36, оф. 310, 311
Барнаул	Пром'Экс	(3852) 772323	656011, пр. Калинина, 24А
Белгород	ООО «Выбор-Сервис»	(0722) 329652	308013, Энергетиков, 2
Белгород	Союз-сервис (ЧП Богущева)	(0722) 253400	308034, пр-т Ватутина, 5А
Биробиджан	ООО «Реал Электроник»	(42622) 40721	679016, ЕАО Димитрова, 3
Благовещенск	ООО «Фирма - Олак»	(4162) 522000, 524000	675002, Ленина, 27
Братск	ИП Манягин В.Н.	(3953) 476907	665708, Пионерская, 23
Брянск	МТК-сервис	(0832) 756900	241001, ул. Красноармейская, 170
Бузулук	ЧП Кудашев В.А. СЦ «Альянс»	(3534) 227147	461049, 2 микр., 34
Великий Новгород	Региональный сервисный центр Ч.П. Богдасаров Б.Г.	(8162) 191150	173526, п. Панковка, Промышленная, 1
Великий Новгород	СЦ «Электроника», Смирнов В.В. ЧП	(816) 643654	173008, Большая С-Петевбургская ул., 81А
Владивосток	СЦ «Море-Сервис» (ПБЮЛ Занегин В.Г.)	(4232) 400999, 401420	690600, ул. Алеутская, 45А
Владикавказ	Арктика-сервис	(8672) 755007	362015, пр-т Коста, 15
Владикавказ	ООО «Альда-Сервис»	(8672) 548202	362007, Кутузова, 82
Владимир	ООО «Рост-Сервис»	(0922) 305055	600031, Юбилейная, 60
Владимир	Видео Сервис (ЧП Осинцев)	(0922) 240819	600022, ул. Ново-ямская, 73
Владимир	Домовой	(0922) 322309	600000, ул. Урицкого, 26
Владимир	Мастер Сервис	(0922) 324846	600000, ул. Большая Московская, 19
Волгоград	ООО «РБТ-СЕРВИС»	(8442) 306105	4000081, ул. Калганова, 3
Волгоград	ООО «Классика-Сервис»	(8442) 975010	400120, Елецкая, 173
Волгоград	ООО «Топиман»	(8442) 325817, 377919	400050, Рокоссовского, 58
Волгоград	ООО фирма «Мир Видео 1»	(8442) 344136	400005, пр-т Ленина, 58/1
Волжский	ООО фирма «Мир Видео 1»	(8443) 566022	404127, Дружбы, 21
Вологда	ЧП Зверев Е.А. фирма «Лот»	(8172) 716394	160026, Панкратова, 75А
Вологда	ЧП Астапович	(8172) 254526	610000, ул. Карла Маркса, 89
Воронеж	ЗАО «Беркут»	(0732) 701670	394006, ул. Ворошилова, 2
Воронеж	ОАО ВТТЦ «Орбита-сервис»	(0732) 774329, 774397, 520544	394030, Донбаская, 1
Воронеж	ООО «Квант-Сервис»	(0732) 394173, 564675	394000, Старых большевиков, 1в
Воронеж	ООО «Радиоимпорт-Сервис»	(0732) 362595, 769600	394052, Матросова, 66а
Воронеж	ООО «Технопрофсервис»	(0732) 463179, 567461	394026, проспект Труда, 91
Воскресенск	ООО «Эпикур»	(244) 50177	140200, Советская, 4а, ком. 411
Гусь-Хрустальный	ООО «Супер-Сервис»	(09241) 34801	601505, Калинина, 52
Димитровград	СЦ Эльдарода	(84235) 75121	433513, ул. Льва Толстого, 53
Долгопрудный	ООО «Долгопрудный цех ремонта бытовых машин и приборов»	(095) 4088887	141700, Долгопрудный, Диржабельная, 4
Екатеринбург	ООО «Уральский вал – Сервис»	(3432) 520107, 520110, 520114, 734768	620050, ул. Монтажников, 4
Екатеринбург	Норд-Сервис	(3432) 340828, 342378, 359442	620057, ул. Донская, 31
Екатеринбург	ООО «Компания БонусПлюс»	(3432) 746162	620078, Малышева, 138
Екатеринбург	ООО «Корепанов и К»	(3432) 746162	620050, Техническая, 34
Екатеринбург	ООО «СониКо-Ек»	(3432) 691948	620130, Ст. Разина, 109
Ессентуки	Смплекс	(87934) 35090, 38861	357600, ул. Пятигорская, 143
Ессентуки	Стиноп	(87934) 52044	357600, ул. Чапаева, 65
Железнодорожск	ООО «Эридан-Сервис»	(39197) 44958	662978, Ленинградский проспект, 35
Заинск	Филиал ООО «Элекам-Сервис Плюс»	(25558) 20489	Рафикова, 86
Зеленоград	ООО «Протор сервис»	(095) 5378207, 5378212	124683, корпус 1534
Иваново	ООО« Центр Ремонтных Услуг»	(0932) 291510, 23671, 291738	153048, Ген. Хлебникова, 36



CANDY ZEROWATT Gaffel kelvinator Otsein ROSIERES IBERNO
Сервис продукции всех марок группы Candy, оригинальные запасные части, расходные материалы, аксессуары

Город	Сервисный центр	Телефон	Адрес
Иваново	ООО «АСЦ Спектр»	(0932) 293942	153035,1 Полевая, 33
Ивантеевка	Берингов пролив Магнум	(253) 61194,5000560	141250, Советский проспект, 2А
Ижевск	ООО «Служба сервиса Ваш дом»	(3412) 753464, 757777	426063, ул. Ключевой поселок, 63А
Ижевск	Аргус-сервис	(3412) 226336, 436982	426000, ул. К. Маркса, 395
Ижевск	ООО «РИТ-Сервис»	(3412) 432039, 430667	426008, Пушкинская, 216
Иркутск	Комту Сервис	(3912) 271157	664081, ул. 4-я Советская, 65
Иркутск	ТИС	(3952) 513109, 333859	664000, ул.Партизанская, 149
Йошкар-Ола	Розовый дельфин	(8362) 112389	424000, пр-т Гагарина, 7
Казань	ООО «Ваш Дом – Сервис»	(8432) 722444, 723246	420073, ул. А. Кутуя, 8А
Казань	ООО «ЛУАЗО»	(8432) 993303, 993427	420126, Ямашева, 82
Калининград	ООО Техно-торговый центр «Вега»	(0112) 434904, 461981	236038, ул. Гагарина, 4145
Калуга	ООО «Мастер-Сервис»	(0842) 561822, 561821	248600, Рылеева, 39, корп. 2
Кемерово	КВЗЛ	(3842) 358319	650004, ул. Соборная, 8
Кемерово	ООО «ТЦ Архимед»	(3842) 379570	650070, Тухачевского, 29А
Кемерово	Сибирская сервисная компания	(3842) 361222	650099, ул. Островского, 12А
Кимры	СЦ «Престиж-Сервис», ПБООЛ Сазонов А.Н.	(08236) 32138	171506, Урицкого, 9
Киров	Квадрат	(8332) 373273	610027, ул. К. Маркса, 127
Киров	ООО фирма «Электрон-сервис»	(8332) 271974	610021, Производственная, 18
Киров	ООО «Быт-Сервис+»	(09232) 31281	601900, Лопатина, 19
Коломна	Росинка-2	(26) 141486	140400, Московская обл., пр-т Кирова, 15
Кольчугино	МУП «Старт»	(09245) 22657	601786, ул. 50 лет Октября, 15
Кострома	Гепард	(0942) 312501	156000, ул. Молочная гора, 3, Рыбные ряды, к. 1
Краснодар	ЧП Пузенко	(8612) 521281, 521160, 520934	350072, Московская 5 (з-д РИП)
Красноярск	ЧП Близицево	(3912) 276720, 653441	660020, ул. Дудинская, 12А
Красноярск	ЧП Куршакова-Квалком	(3912) 555063, 669869	660000, ул. Борзевича, 20
Курган	ТВ-сервис (ЧП Горланов)	(3522) 461542	640000, ул. Кирова, 83
Курган	Товарищество предпринимателей	(3522) 457683	640020, ул. Красина, 41
Курск	Сервисный центр «Сунцов»	(0712) 521340	305004, ул. Л. Тостого, 9
Липецк	ТОМ-сервис	(0742) 345252, 346750	398016, ул.Космонавтов, 10
Магадан	Видео Сервис (ЧП Осинцев)	(41322) 75706	685000, ул. Гагарина, 28В, офис 64
Магадан	Предприниматель Шантленко П.М.	(41322) 75844	685000, Пролетарская, 59
Магнитогорск	МУП завод «РемБыттехника»	(3519) 232464	Ленинградская, 17
Майкоп	Джун Ltd	(87722) 47527, 70013, 70016	385000, ул. Хакурате, 155
Майкоп	ООО «Электрон – Сервис»	(87722) 66238	385018, Димитрова, 25
Махачкала	АСЦ «Техник ISE»	(8722) 647133, 642895	367026, ул. Имама Шамиля, 20
Миасс	Сервисный центр «Мастер»	(35135) 72462	пр. Автозаводцев, 49
Минеральные Воды	ПБООЛ Богданов В.А.	(87922) 76145	350022, Московская, 29а
Москва	ГТЦ «Мир и Сервис»	(095) 7440014	115477, Пролетарский пр-т, 23
Москва	ЗАО «КДС – Технический центр» / CPS – Technical Centre	(095) 7973434	121290, Шелепихинская набережная, 18
Москва	М-Видео-Сервис	(095) 7420101	109202, 2-ая Карачаровская ул., 14
Москва	ООО «АМО БытСервис»	(095) 3212001, 3915027	115551, Домодедовская, 7, кор. 3
Москва	ООО РТЦ «Совинсервис»	(095) 4739003	129081, Ясный проезд, 10
Московская область	ООО «СТИ РемБытСервис»	(095) 2593663, 2590626	123100, Москва, ул. Анатолия Живова, 8, стр.1
Мурманск	ООО РТТЦ «Электроника-Сервис»	(8152) 595027	183050, пр. Ледокольный, 5
Мурманск	СиГлЭс	(8152) 237233	183038, ул. Марата, 1
Муром	ООО «Иирос-Сервис»	(09234) 46060	602252, Московская, 111
Набережные Челны	ООО «Эпекам-Сервис Плюс»	(8552) 538527	423815, пр-т Вахитова, 30/05
Набережные Челны	Филиал ООО «Эпекам-Сервис Плюс»	(8552) 497337	Набережная Тукая, 10/70
Нефтеюганск	СЦ Юганск (ЧП Якимов)	(34612) 52232, 52242	628303, 10 микр-он д. 9, кв. 53
Нижнекамск	Филиал ООО «Эпекам-Сервис Плюс»	(8555) 348350	Студенческая, 6
Нижний Новгород	ООО «НИСКОМ»	(8312) 650203	603009, Пятигорская, 4 А
Нижний Новгород	ПБООЛ Зорькин А.Я. СЦ «Бытовая автоматика»	(8312) 783552	603105, Ошарская, 88/1
Нижний Новгород	Гарант Грешинкин	(8312) 623601, 620029, 163141	603146, ул.Заярская, 18
Нижний Новгород	ООО Сервисный центр «Электроника»	(8312) 546818, 594620	603158, Лескова, 8
Нижний Новгород	ПБООЛ Божев Н.А. (Сервисный Центр «ТОКИО»)	(8312) 296366, 704251	603003, Заводский парк, 21
Нижний Тагил	ЦТО Ока	(3435) 410008, 295687	622036, ул. Октябрьской революции, 66
Новокузнецк	ЧП Волков	(3843) 554531	654038, ул. 40 лет ВЛКСМ, 34
Новомосковск	АВС-центр	(08762) 69920, 62227	301650, ул. Московская, 1
Новосибирск	Фрегат	(3832) 180207	630004, ул. Ленина, 53
Новосибирск	ООО «ИРГП»	(3832) 101024	630007, Советская, 5а
Новосибирск	ООО «Сибирский Сервис»	(3832) 924712	630054, Плахотного, 39
Новосибирск	ООО РТЦ «Совинсервис»	(3832) 230661, 232775	630091, Красный проспект, 50, Дом быта, 5 эт.
Норильск	Сервис-центр «Норильск Регион Сервис»	(3919) 481043	663300, Комсомольская, 48-22
Обнинск	Радиотехника	(08439) 53131	249037, пл. Треугольная, 1
Омск	ООО «Телетекст сервис»	(3812) 312530	644042, пр. Маркса, 18
Омск	СБТ	(3812) 251610	644007, ул. Чернышевского, 2
Орел	ЗР ОО ОО ОО ВОИ	(0862) 51956	302001, ул. Черкасская, 2



Город	Сервисный центр	Телефон	Адрес
Орел	МастерЪ	(0862) 751480	302016, ул. Латышских Стрелков, 1
Орск	ТОО «Технический Центр «Ликос-Сервис»	(3532) 775505, 776554, 779189	460006, Невельская, 8А
Орск	Альянс-С	(3537) 266266	462428, ул. Краматорская, 10
Пенза	ООО «Техносервис»	(8412) 544301	440600, Пушкина, 10
Пенза	Техсервис	(8412) 558598	440044, ул. Коммунистическая, 28
Пермь	ООО «Импорт-Сервис»	(3422) 656983, 661260	614107, Инженера, 10
Пермь	Сатурн-Р	(3422) 910281, 906163	614066, ул. Чайковского, 35
Пермь	СЦ «Евро-Сервис» (ИП Мосунов А.Л.)	(3422) 135333, 361394	614000, Большевикская, 134
Петрозаводск	СЦ «Быттехника»	(8142) 519008, 517239	185026, ул. Сортавальская, 14
Псков	САМ Белнев	(8112) 165527	180004, пр-т Октябрьский, 56
Пятигорск	ПБЮЛ Родионов Д.А.	(87933) 40666	357500, пр-т Калинина, 54а
Раменское	ООО «Сервис-центр Техника»	8 (096) 4674385, 73499, 32127	140100, МО, ул. Школьная, 9
Ростов-на-Дону	ООО «Абрис плюс»	(8632) 443590	344018, пр. Буденновский, 72а
Ростов-на-Дону	Ростовский филиал ООО «РТЦ Совинсервис»	(8632) 405782	344006, Соколова, 11
Ростов-на-Дону	ЭПТЕХ	(8632) 474152, 474152, 625268	344079, ул. Ленина, 63
Рыбинск	ООО «Транс-экспедиция», АСЦ «МЭДЖИК»	(0855) 556572, 286572	152920, пр. Серова, 8 АСЦ «МЭДЖИК»
Рыбинск	Служба «Техносервис» ЧП Удальцов	(0855) 520472, 246006	ул. Свободы, 12А
Рязань	ООО «Торговая компания НИСА»	(0912) 329281	390041, Зубковской, 17Б
Рязань	ООО «Фонграф Сервис»	(0912) 721712	390026, пл. 50-летия Октября, 1
Рязань	Сервисный центр	(0912) 210734, 251580, 292300	390011, Куайшевское ш., 21
Рязань	Спарк	(0912) 215720, 774096	390046, ул. Горького, 17, офис 20
Самара	ООО «Орбита-Сервис»	(8462) 626262, 628869	443074, Мориса Тореза, 137
Самара	Политехсервис (ЧП Идрисов)	(8462) 311740	443010, ул. Льва Толстого, 14
Самара	Сервис-Центр	(8462) 349428, 349463	443096, ул. Мичурина, 15, ТТЦ «Аквариум», 1-й этаж, секция 1/2
Санкт-Петербург	«Вятка-Сервис», ООО	(812) 3712464, 3270470, 3719228	196158, Московское шоссе, 5
Санкт-Петербург	ООО РТЦ «Совинсервис» СПб филиал	(812) 2750121, 2750571, 2750556	193144, Суворовский пр., 35
Саранск	Верона ООО	(8342) 483111	430000, ул. Пролетарская, 36
Саранск	Видео-Сервис (ЧП Гришин В.П.)	(8342) 245485, 249588	430016, ул. В. Терешковой, 18А
Саратов	Скарт	(8452) 484131, 484132	410040, пр-т 50 лет Октября, 110А
Саратов	Сар-Сервис	(8452) 510099, 520520	410078, ул. Актарская, 42/54
Северодвинск	ЧП Ульянов	(81842) 23184	ул. Воронина, 27А
Серпухов	ЧП Чиков Д.М. (ТЦ «Топаз»)	(27) 354300	142201, 1-ая Московская, 44
Смоленск	Гарант	(0812) 683500	214000, ул. Ленина, 22/6
Смоленск	Гарант	(0812) 618800	214000, ул. Фрунзе, 22
Сочи	ТехИнСервис	(8622) 620295	354002, Курортный проспект, 76
Ставрополь	Норд-Сервис	(8652) 393030	355044, пр-т Кулакова, 24
Старый Оскол	ООО «Техномаркет»	(0725) 441082, 440574	309530, мкрн Рудничный, 24
Сургут	ИП Олейник	(3462) 252563	628405, пр-т Комсомольский, 44
Сызрань	ООО «Сервис-электро»	(8464) 980389, 910692	446000, пр. 50 лет Октября, 60
Сыктывкар	Атлант-сервис	(8212) 310580	167000, ул. Индустриальная, 10
Сыктывкар	ООО ТТЦ «Сыктывкар»	(8212) 442001, 249542	167010, Первомайская, 32
Сыктывкар	СЦ «Бытовая Техника» (ООО Лига-Сервис)	(8212) 432856	167004, ул. Октябрьский проспект, 3
Тамбов	Атлант-сервис	(0752) 726346	392000, ул. Московская, 23А
Тамбов	БВС-2000	(0752) 751718	392002, ул. Энгельса, 5, м-н «Юбилейный»
Тверь	Весы-Веста	(0822) 423389, 428494	170001, ул. Спартака, 50
Тверь	ООО «Стак-Сервис»	(0822) 320023	170002, Чайковского, 100
Тверь	Стак	(0822) 320023	170002, пр-т Чайковского, 100
Тольятти	ООО «Волга-Техника Холдинг»	(8482) 227185, 227241	445022, б-р 50 лет Октября, 26
Тольятти	ЭЛРО	(8482) 207256, 706512	445051, Приморский б-р, 2, оф. 5
Томск	ДС	(3822) 247428, 593345, 597939	634034, ул. Учебная, 26, ООО «ДС»
Томск	ООО «Академия-Сервис»	(3822) 258580, 259808	634021, пр. Академический, 1, блок А, оф. 205
Томск	ООО «ГлавБытСервис»	(3822) 266865	634021, Некрасова, 12
Томск	СБ-сервис	(3822) 527772	634061, пл. Никитина, 37А
Тула	ООО «Архимед-Сервис»	(0872) 361917	300000, Ф. Энгельса, 40
Тула	ЗАО ПКФ «Профит» Сервисный Центр	(0872) 309565, 309464	300034, Вересаева, 1
Тула	ООО фирма «БАВИКС»	(0872) 363180, 311151, 364448 (доб. 217)	300045, Морозова, 1-Б
Тула	ПБЮЛ Кузьмичев Сергей Николаевич	(0872) 325607	300600, Ф. Энгельса, 89
Тюмень	Аверс -Сервис	(3452) 391218, 391229	625007, ул. Мельникайте, 131А
Тюмень	ООО «Метиз-М»	(3452) 227124, 243202	625035, пр. Геологараздовский, 33
Тюмень	ООО «ТЦ Тюмень Импорт - Сервис»	(3452) 224596	625026, Мельникайте, 97
Улан-Удэ	Кондор-сервис	(3012) 442344	670034, ул. Гагарина, 15
Улан-Удэ	ПБЮЛ Митрофанов С.А.	(3012) 410700	670013, Ключевская, 59
Ульяновск	АСЦ «РИО» (ЧП Мураев)	(8422) 646236	432063, ул. Кузоватовская, 29
Ульяновск	Лидинг	(8422) 209781	432072, пр-т Ульяновский, 10
Ульяновск	ТСЦ «Вятка» (ЧП Дрязгов)	(8422) 201522	432072, пр-т Ленинского Комсомола, 41
Уссурийск	Полукс ООО	(42341) 21035, 40039	692519, ул. Советская, 28
Уссурийск	ЧП «Дубовой Виталий Васильевич»	(42341) 37474	692503, Ленина, 134а
Уфа	Центр «Импорт Сервис» ОАО ГП концерна «Баштелерадиосервис»	(3472) 281701, 524697	450078, ул. Воровского, 93
Уфа	Планета Люкс	(3472) 234485	450000, ул. Сочинская, 8
Уфа	Сервис-Центр Техно	(3472) 229918, 232394	450000, ул. Чернышевского, 88
Ухта	Бытовая техника (ЧП Коновалов)	(82147) 47099	169300, ул. Бушуева, 18
Ухта	ООО «АВВА»	(82147) 63613	169300, Семлякина, 8А
Хабаровск	ЗАО «ЕВГ'О» (СЦ «Парад Электроники»)	(4212) 328320	680000, Тургенева, 74
Хабаровск	СЦ Народная компания	7960841	680007, ул. Волочаевская, 8
Химки	МПФ «ЕВИК»	(095) 5731483	141400, Химки, Маяковского, 2



CANDY ZEROWATT Gaffel kelvinator Otsein ROSIERES IBERNA
Сервис продукции всех марок группы Candy, оригинальные запасные части, расходные материалы, аксессуары

Город	Сервисный центр	Телефон	Адрес
Чебоксары	Белая Техника (ЧП Мельник)	(8352) 425003, 420900	428018, Московский проспект, 3
Челябинск	ООО ТПЦ «Рембыттехника»	(3512) 492020, 492070, 492424	454008, Производственная, 8-6
Челябинск	ЗАО ГСЦ «ТАТЬЯНА»	(3512) 722826	454081, Котина, 72
Челябинск	ЗАО Техносервис «Мир техники»	(3512) 424641	454021, Молодогвардейцев, 35-Б
Челябинск	ООО «Электро-Н»	(3512) 410151, 640084	454112, пр. Победы, 302
Чита	СЦ «Славянский-Электроника» ЧП Любин А.В.	(3022) 325522	672010, Ингодинская, 35
	Техномаркет	(3022) 324500	672000, ул. Ленина, 121
Южно-Сахалинск	ЭлектрОлюкс-Сервис (ЧП Петров)	(4242) 724357, 429754	693006, ул. Ленина, 217-1
Якутск	Быт-Сервис (ЧП Чураков)	(4112) 439966	677009, ул. Халтурина, 18
Ярославль	ЗАО фирма «ТАУ»	(0852) 796677, 796678, 796679	150049, ул. Свободы, 101
Украина			
Белая Церковь	ООО «АТЛАНТ ПЛЮС»	(04463) 67515	09113, ул. Клиническая, 6
Винница	СПД Ванев Л.М.	(0432) 464393	21030, пр-т Юности, 16
Днепропетровский	СЦ «Росток»	(0569) 535480	51934, пр. Ленина, 66
Днепропетровский	«Техносервис»	(0562) 335638	49051, ул. Философская, 21
Днепропетровский	ДФ СП «Транс Сервис»	(0562) 342391	49027, ул. Коцюбинского, 16
Днепропетровский	ООО «Интерсервис»	(0562) 271570	49051, ул. Калиновая, 1
Днепропетровский	СЦ «Бюро проката»	(056) 3702322	49000, ул. Плеханова, 20
Донецк	«Весы-Сервис»	(062) 3456190	83052, пр. Ильича, 103
Донецк	«СИТИ-СЕРВИС»	(0622) 940033	83052, бун. Шахтостроителей, 1/17
Донецк	Фокстрот	(062) 3853755	83000, пр-т Мира, 13
Житомир	ЧМП «Выбор»	(0412) 418826	10014, ул. Победы, 32
Запорожье	ЗФ ООО «Интерсервис»	(0612) 154801	69006, пр. Металлургов, 12А
Запорожье	ЗФ СП «Транс Сервис»	(0612) 120303	69035, ул. 40-летия Сов. Украины, 39Б
Ивано-Франковск	ООО «Каскад-Карпаты»	(03422) 43262	76000, ул. Галицкая, 22
Ивано-Франковск	СЦ «Бриз»	(03422) 22402	76002, ул. Нова, 5 и 19А
Измаил	Экран	(048) 7433968	68600, ул. Котовского, 59
Керчь	СЦ «МЕРКУРИЙ»	(06561) 21373	98302, ул. Пирогова, 1
Керчь	Фокстрот	(06561) 23062	98300, ул. Кирова, 3
Киев	КФ СП «Транс Сервис»	(044) 5685150	01034, ул. Золотоверхогокая, 2а, оф. 24
Киев	ОО «Равис»	(044) 5404992	02218, ул. Радужная, 25б
Киев	ООО «ЭЛЕКТРОСЕРВИС»	(044) 4160534	01050, ул. Глубокицкая, 53, 3 эт.
Киев	ООО «ДТС»	(044) 4515896	04212, ул. Тимошенко, 9
Киев	Фокстрот	(044) 4405233	04060, ул. Шусева, 44
Кировоград	КФ ООО «Интерсервис»	(0522) 301653	25030, пр. Правды, 16
Кировоград	СПД Ванев Л.М.	(0522) 249647	25006, пр-т Коммунистический, 1/7
Краматорск	«Весы-Сервис»	(0626) 444898	84301, ул. Дворовая, 57
Краматорск	Валдис-Сервис	(06264) 56456	84313, ул. Парковая, 15
Кременчуг	«ИНЭК-КРЕМЕНЬ»	(05368) 31121	39600, ул. Победы, 17б
Кременчуг	Фокстрот	(0536) 746725	39600, 101 квартал, дом 3
Кривой Рог	Домтехсервис	(0564) 743615	50069, ул. Волгоградская, 4
Кривой Рог	Фокстрот	(0564) 400764	51013, ул. Карла Либкнехта, 27
Луганск	ООО НПП «Корсак»	(0642) 345606	91058, ул. Коцюбинского, 27
Луганск	ЧП «Терещенко»	(0642) 588776	91005, ул. Фрунзе, 136 Б
Львов	ЛФ СП «Транс Сервис»	(0322) 975588	79008, ул. Винниченко, 30
Львов	ООО «Маркет-Львов»	(0322) 337063	79018, ул. Стороженко, 12
Мариуполь	«Весы-Сервис»	(0629) 521521	87547, пр. Строителей, 132
Мариуполь	Нейтрон	(0629) 529282	87500, пр. Металлургов, 94
Николаев	НФ ООО «Интерсервис»	(0512) 471519	54017, пр. Ленина, 55
Николаев	ЧП «Осипенко»	(0512) 575235	54003, пр. Ленина, 184
Одесса	ОФ СП «Транс Сервис»	(048) 7771140	65029, ул. Новосельского, 64
Одесса	Фокстрот	(0482) 372192	65029, Александровский пр-т, 4, кв. 12
Павлоград	«Пинфок»	(05632) 31193	51409, ул. Ленинградская, 3а
Полтава	НПО «Промэлектроника»	(0532) 186691	34022, ул. Пролетарская, 22
Полтава	ПФ ООО «Интерсервис»	(0532) 509889	36014, ул. Октябрьская, 73
Ровно	ЗАО «Бытгайдотехника»	(0362) 235303	33012, ул. Бендеры, 45
Севастополь	СЦ Кауф	(0692) 456072	99011, ул. Большая Морская, 41
Севастополь	ООО «Панорама-С»	(0692) 231055	99000, ул. Руднева, 33
Северодонецк	ПКП «Сев. радиотехника»	(06452) 43030	93400, ул. Маяковского, 13
Симферополь	Предприятие «НАДИР»	(0652) 510176	95011, ул. Самокиша, 22
Симферополь	ЧП «Гарант»	(0652) 493770	95013, ул. Трубоченко, 7
Сумы	Фокстрот	(0542) 365058	40024, ул. Прокофьева, 19
Сумы	ЧПКФ «Сервисцентр»	(0542) 210679	40030, ул. Героев Сталинграда, 3
Тернополь	ООО «Тернава-Сервис»	(0352) 433022	46024, ул. Злуки, 39
Тернополь	Фокстрот	(0352) 433887	46023, ул. С. Петлюры, 4
Феодосия	Фокстрот	(06562) 31284	98100, ул. Базарная, 4
Харьков	Фокстрот	(0572) 588319	61001, ул. Кирова, 38
Харьков	ХФ СП «Транс Сервис»	(0572) 142472	61072, пр. Ленина, 31
Харьков	ЧП Глазунов К.Э.	(057) 7123860	61052, ул. Полтавский Шлях, 30
Херсон	ООО «Радио»	(0552) 226121	73000, ул. Советская, 23
Херсон	ХФ ООО «Интерсервис»	(0552) 420286	73014, ул. Суворова, 4
Хмельницкий	ООО «Трифон ЛТД»	(03822) 60233	28009, ул. Козацкая, 42
Черкасы	ООО «Евразия-С»	(0472) 663653	18023, ул. Одесская, 8
Черкасы	Фокстрот	(0472) 475811	18002, ул. Шевченко, 241/83
Чернигов	ООО «Лягрос»	(0462) 101493	14005, пр. Мира, 80
Чернигов	Фокстрот	(0462) 175858	14000, ул. Полуботко, 18
Черновцы	Фокстрот	(0372) 554720	58003, ул. Л. Кобылицы, 51/4

Сервисная сеть постоянно развивается, поэтому в данном списке возможны изменения.

