

R-06

Инструкция по
эксплуатации

ХОЛОДИЛЬНИКИ ДВУХДВЕРНЫЕ

CTSA 5143 W

CTSA 6170 W

CANDY





Уважаемые господа!

Доводим до вашего сведения, что данное изделие сертифицировано на соответствие требованиям безопасности органом по сертификации промышленной продукции “Александровский испытательный центр”.

Сведения о номере сертификата и сроке его действия Вы можете получить у продавца магазина, в котором было приобретено данное изделие.

В соответствии с Постановлением Правительства Российской Федерации №720 от 16.06.1997г. производитель должен определить срок службы выпускаемых им изделий.

Срок службы наших изделий, при условии их нормальной эксплуатации в домашних условиях с соблюдением всех требований, содержащихся в Инструкции по эксплуатации, в зависимости от типа изделия составляет от 7 до 15 лет, а именно:

Стиральные машины	от 7 до 10 лет
Посудомоечные машины	от 7 до 10 лет
Холодильники	от 7 до 10 лет
Плиты, духовки	от 10 до 15 лет
Пылесосы (все типы)	от 7 до 10 лет
Воздухоочистители	от 7 до 10 лет
Печи СВЧ	от 7 до 10 лет

Часть срока службы, соответствующая тому, что в международной практике известно как срок гарантии, составляет двенадцать месяцев. Данное положение действительно для всех торговых марок, входящих в Группу (Candy, Hoover, Zerowatt, Rosieres, Iberna, Otsein, Kelvinator).

СОДЕРЖАНИЕ

ЧАСТЬ 1: ПЕРЕД ИСПОЛЬЗОВАНИЕМ	3
• Инструкция по безопасному использованию	3
• Правила безопасности	3
• Установка и включение холодильника	4
• Перед включением	4
ЧАСТЬ 2: РАЗЛИЧНЫЕ ФУНКЦИИ И ВОЗМОЖНОСТИ	5
• Регулировка температуры	5
• Аксессуары	6
ЧАСТЬ 3: ХРАНЕНИЕ ПРОДУКТОВ	6
• Холодильная камера	6
• Морозильная камера	6
ЧАСТЬ 4: ЧИСТКА И УХОД	7
• Размораживание	7
• Замена лампочки	8
ЧАСТЬ 5: ТРАНСПОРТИРОВКА И УСТАНОВКА	8
• Изменение направления открывания дверей	8
• Транспортировка и установка	8
ЧАСТЬ 6: ПЕРЕД ТЕМ, КАК ЗВОНИТЬ В ГАРАНТИЙНУЮ СЛУЖБУ	9
ЧАСТЬ 7: ТЕХНИЧЕСКИЕ ХАРАКТЕРИСТИКИ	10
ЧАСТЬ 8: ЭНЕРГЕТИЧЕСКАЯ ЭФФЕКТИВНОСТЬ	11
ЧАСТЬ 9: ДЕТАЛИ И ОТДЕЛЕНИЯ ХОЛОДИЛЬНИКА	12

ЧАСТЬ 1. ПЕРЕД ИСПОЛЬЗОВАНИЕМ

Инструкция по безопасному использованию

- Приобретенный Вами холодильник безопасен для окружающей среды. Однако, он содержит легковоспламеняющийся газ R600a. При транспортировке и установке нужно быть предельно внимательным, чтобы не повредить холодильные цепи.
- В случае повреждения проследите за тем, чтобы в комнате, где находится холодильник, не произошло воспламенения. Не пользуйтесь источниками света и выключателями. Немедленно проветрите комнату.
- **Внимание: Соблюдайте сохранность вентиляционных отверстий и обеспечьте такое положение холодильника в комнате, чтобы перед вентиляционными отверстиями не было заграждений.**
 - Не используйте в холодильном или морозильном отделении электрические устройства.
 - Старые холодильники и морозильники содержат хладагент, который должен быть утилизирован в соответствующем порядке. Если Вы решили выбросить старый холодильник, обратитесь в местную службу утилизации вредных материалов и газов, а при возникновении каких-либо вопросов или сомнений, свяжитесь с местным компетентным органом или с продавцом, у которого Вы приобрели холодильник.
- Перед тем, как служба утилизации заберет у Вас аппарат, убедитесь, что трубки в холодильном устройстве не повреждены.

ВАЖНОЕ ЗАМЕЧАНИЕ

Перед включением холодильника в сеть и его эксплуатацией внимательно прочитайте данную инструкцию. В случае неправильной установки и эксплуатации холодильника, производитель не несет какой-либо ответственности.

Правила безопасности

- Для предотвращения чрезмерного нагрева и воспламенения не используйте параллельные источники энергии.
- Не подключайте старые/поврежденные шнуры.
- Не перекручивайте и не сгибайте шнуры.
- Для удаления льда в морозильном отделении не пользуйтесь режущими и металлическими предметами. Они могут стать причиной утечки газа в холодильном отделении, а также навсегда повредить аппарат.
- Используйте прилагаемый пластиковый скребок.
- Не включайте в сеть аппарат влажными руками.
- Не следует помещать в морозильное отделение газированные жидкости в сосудах (в стеклянных бутылках или алюминиевых банках). Бутылки и банки могут лопнуть при охлаждении.
- Бутылки и емкости, содержащие алкоголь, помещайте в холодильник в вертикальном положении, плотно закупорив крышки.
- Не притрагивайтесь к холодильным частям влажными руками. Вы можете пораниться и получить ожоги.
- Не ешьте лед, только что извлеченный из морозильника.
- Поврежденный электрический кабель должен быть заменен производителем, компетентной службой или же опытным мастером.
- Прибор не предназначен для использования лицами (включая детей) с пониженными физическими, чувственными или умственными способностями или при отсутствии у них жизненного опыта или знаний, если они не находятся под контролем или не проинструктированы об использовании прибора лицом, ответственным за их безопасность.
- Дети должны находиться под контролем для недопущения игры с прибором

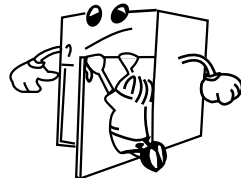
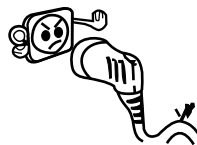

Установка и включение

- Холодильник должен подключаться к сети с напряжением 220-240В и 50 Гц.
- Вы можете обратиться в сервисный центр для установки и включения холодильника.
- Перед подключением к электросети убедитесь, что напряжение сети в доме соответствует напряжению холодильника.
- Вставьте шнур холодильника в розетку с заземлением. Если в розетке нет заземлителя или шнур в нее не вставляется, следует обратиться к электрику.
- Холодильник должен быть установлен поближе к розетке, чтобы можно было вставить вилку в розетку, не натягивая шнур.
- **В случае, если заземление не будет произведено согласно настоящей инструкции, фирма-производитель не несет ответственности за возможные последствия.**
- Не ставьте холодильник под прямые солнечные лучи.
- Не используйте холодильник на открытом воздухе и под дождем.
- Установите холодильник подальше от нагревательных приборов (50 см от радиаторов, газовых приборов и печей, а от электроплит - на расстоянии 5 см) и в хорошо вентилируемом месте.
- Расстояние между верхней поверхностью холодильника и потолком должно быть не менее 15 см.
- Нельзя устанавливать холодильник вплотную к стене. Поэтому необходимо вставить пластмассовые распорки (прилагаются в комплекте с документацией) в конденсатор на задней стороне холодильника.
- Не ставьте на холодильник тяжелые предметы.
- В случае, если холодильник устанавливается рядом с другим холодильником или морозильником, для предотвращения конденсации влаги между двумя аппаратами оставьте расстояние не менее 2 см.
- Холодильник должен иметь устойчивость. Для достижения равновесия отрегулируйте передние регулируемые ножки.
- Внешние и внутренние поверхности холодильника промойте мыльным раствором воды. Установите аксессуары холодильника по их местам после того, как промоете их чистой водой.

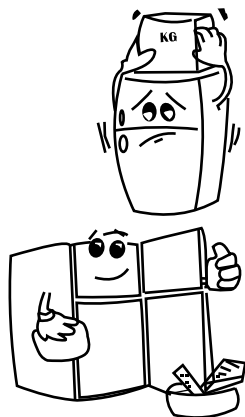
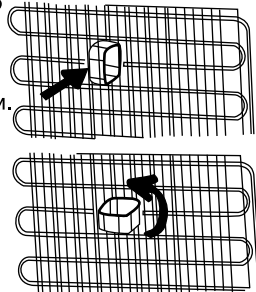

Перед включением

- После транспортировки перед включением холодильник необходимо выдержать не менее 24 часов при комнатной температуре в вертикальном положении. Правильная установка необходима для обеспечения эффективной и долговечной работы холодильника.
- При первом включении холодильника Вы можете почувствовать определенный запах. Он исчезнет по мере работы холодильника.

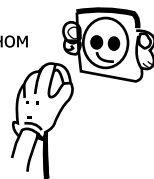

ЧАСТЬ 2. РАЗЛИЧНЫЕ ФУНКЦИИ И ВОЗМОЖНОСТИ

Регулировка температуры

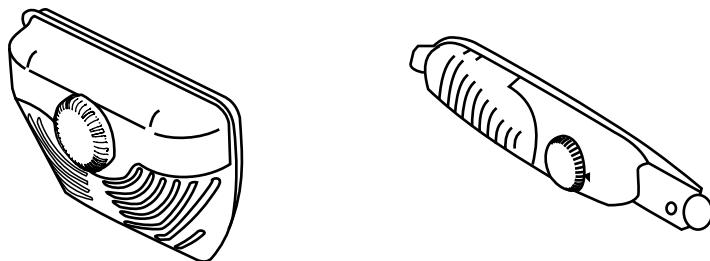

- Термостат автоматически регулирует температуру внутри холодильной и морозильной камер. Путем изменения позиции регулятора с MIN ("1") на MAX ("5") может быть достигнута более низкая температура. Позиция «0» указывает на отключение термостата и отсутствие охлаждения.
- Можно поставить регулятор между минимальным и средним положениями для кратковременного хранения продуктов в морозильной камере ("1- 2").
- Для долгосрочного хранения продуктов в морозильной камере можно поставить регулятор в среднее положение ("3-4").
- **Следует отметить**, что температура окружающей среды, температура свежих продуктов, помещаемых в холодильник, и частота открытия дверей влияют на температуру в холодильной камере. По мере необходимости следует изменить настройки температуры.
- **При первом включении холодильник должен проработать 24 часа подряд, прежде чем он охладится до нужной температуры.**
- **В течение этого периода времени работы холодильника избегайте частого открывания дверей и не помещайте в него большое количество продуктов.**
- **Если холодильник выключен или отсоединен от сети, Вам следует подождать как минимум 5 минут перед повторным включением во избежание повреждения компрессора.**

Аксессуары

Форма для льда:

- Наполните форму для льда водой и поместите в морозильную камеру;
- После полного замерзания воды следует повернуть форму так, как указано ниже, чтобы извлечь кубики льда.

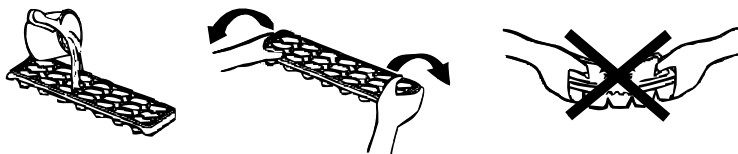

ЧАСТЬ 3. ХРАНЕНИЕ ПРОДУКТОВ

Холодильная камера

- Для предотвращения конденсации влаги и образования участков инея никогда не ставьте в холодильник жидкости в незакупоренной таре. Участки инея образуются в наиболее холодных частях испарителя, и со временем это потребует более частого размораживания холодильника.
- Никогда не помещайте теплые продукты в холодильник. Теплые продукты следует охладить при комнатной температуре и положить их в холодильник так, чтобы обеспечивалась свободная циркуляция воздуха в холодильной камере.
- Ничто не должно касаться задней стенки, поскольку это может вызвать образование участков инея, и примерзания упаковки продукта к задней стенке.
- Не открывайте дверь холодильника слишком часто.
- Положите мясо и очищенную рыбу (завернутые в упаковку), которые Вы будете использовать в течение 1-2 дней, в нижнюю секцию холодильной камеры (над ящиком для продуктов), так как это наиболее холодное отделение и обеспечит наилучшие условия хранения.
- Вы можете класть фрукты и овощи в ящик для продуктов без упаковки.

Морозильная камера

- Морозильная камера предназначена для замораживания свежих продуктов и изготовления кубиков льда.
- **При заморозке свежих продуктов** убедитесь, что максимальная площадь поверхности замораживаемого продукта находится в контакте с охлаждающей поверхностью.
- Не кладите свежие продукты рядом с замороженными, так как это может разморозить последние.
- Замораживая свежие продукты (напр., мясо, рыбу, фарш), делите их на части для однократного использования.
- После размораживания холодильника поместите в него продукты и постарайтесь употребить их в короткий период времени.
- Никогда не помещайте теплые продукты в морозильную камеру, так как это может привести к порче уже замороженных продуктов.
- **Для хранения замороженных продуктов** всегда следует четко следовать инструкциям на упаковках. При отсутствии информации продукты следует хранить не дольше трех месяцев со дня приобретения.
- **При покупке замороженных продуктов** убедитесь, что они были заморожены при соответствующей температуре и что упаковка не повреждена.
- Замороженные продукты следует транспортировать в специальных упаковках для сохранения качества продуктов и помещать в морозильник в наиболее короткий срок.
- Если упаковка замороженных продуктов влажная и чрезмерно вздулась, есть возможность, что они хранились при несоответствующей температуре, и содержимое испортилось.
- **Срок хранения замороженных продуктов** зависит от комнатной температуры, установок термостата, частоты открывания двери, типа продуктов и периода времени, необходимого для перемещения продуктов из магазина к Вам домой. Всегда следуйте инструкциям, написанным на упаковке и указанным срокам хранения.

ЧАСТЬ 4. ЧИСТКА И УХОД

- **Перед чисткой отключите холодильник от электросети.**

- Не мойте холодильник проточной водой.
- Холодильная камера должна очищаться периодически раствором бикарбоната соды в теплой воде.
- Мойте аксессуары по отдельности водой и мылом. Не мойте их в посудомоечной машине.
- Не используйте горючие, воспламеняющиеся, расщепляющие вещества, такие как растворитель, бензин, кислота. После мытья аксессуаров сполосните их чистой водой и тщательно просушите. По окончании чистки подключите холодильник к сети сухими руками.
- Вам следует чистить конденсатор щёткой как минимум два раза в год для обеспечения экономии энергии и высокой эффективности охлаждения.

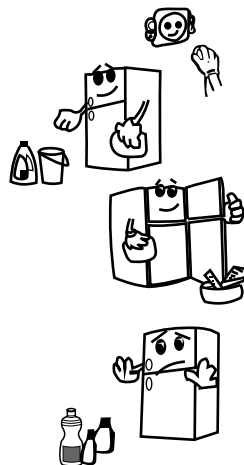

Размораживание

Холодильная камера:

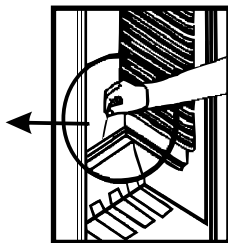
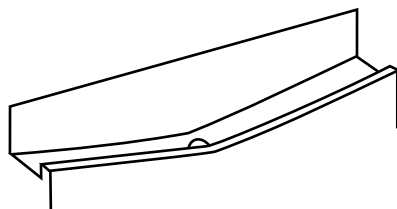

- Размораживание происходит автоматически в холодильной камере во время перерывов в работе компрессора. Размороженная вода вытекает через сливную трубку и испаряется в поддоне за счет температуры компрессора.
- Сливная трубка для размороженной воды должна периодически прочищаться во избежание скопления воды на дне холодильника и ее вытекания.
- Вы также можете вылить половину стакана теплой воды в дренажное отверстие для его внутреннего очищения.

Морозильная камера:

Участки инея, образующиеся в морозильной камере, следует периодически удалять (используйте прилагаемый пластиковый скребок). Морозильная камера чистится так же, как и холодильная, путем размораживания, по меньшей мере два раза в год. Для этого необходимо выполнить следующие действия:

- За день до размораживания установите термостат в положение MAX ("5"), чтобы продукты полностью заморозились.
- В ходе размораживания, замороженные продукты необходимо завернуть в несколько слоев бумаги и поместить в холодное место. Неизбежное повышение температуры сократит сроки их хранения, поэтому используйте размороженные продукты как можно быстрее.
- Установите регулятор термостата в положение «0» и отсоедините холодильник от электросети, оставьте дверь открытой до полного размораживания.

- Для ускорения процесса размораживания в морозильную камеру можно поместить одну или более мисок с теплой водой.
- Высушите внутренние детали холодильника и установите регулятор термостата в положение МАХ.

Замена лампочки

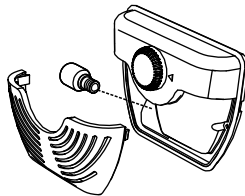
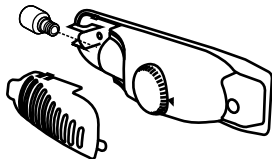

При замене лампочки холодильной камеры:

1. Отсоедините прибор от сети.
2. Нажмите крючки по краям крышки лампы, и снимите крышку лампы.
3. Замените лампу на новую (не более 15 Вт).
4. Установите крышку лампы и через 5 минут включите прибор в сеть.

ЧАСТЬ 5. ТРАНСПОРТИРОВКА И УСТАНОВКА

Изменение направления открывания дверей холодильника

Если Вы хотите изменить направления открывания дверей, обратитесь в ближайший сервисный центр.

Транспортировка и установка.

- При необходимости можно надеть на холодильник упаковку и пенный полистирен (PS), находящийся в оригинальной упаковке.
- При транспортировке холодильника необходимо завязать широкой лентой или толстой верёвкой. При этом следуйте инструкциям на картонной упаковке.
- Перед перемещением, а также перед транспортировкой выньте все не закрепленные предметы (например, овощные ящики и полки) из холодильника или зафиксируйте их скотчем во избежание выпадания.

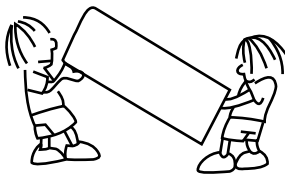

ЧАСТЬ 6. ПЕРЕД ТЕМ, КАК ЗВОНИТЬ В ГАРАНТИЙНУЮ СЛУЖБУ

Если Ваш холодильник не работает, это может быть вызвано незначительными проблемами, которые можно решить без посторонней помощи. Поэтому прежде чем вызывать мастера, вначале проверьте следующее:

Что делать, если холодильник не работает:

Возможные причины:

- нет электричества;
- регулятор термостата установлен в положение «0»;
- возможно, не работает розетка (это следует проверить с помощью другого электроприбора, в исправности которого Вы уверены).

Что делать, если холодильник работает плохо:

Проверьте следующее:

- не перегрузили ли Вы холодильник;
- хорошо ли закрыты двери;
- нет ли пыли на конденсаторе;
- находится ли холодильник на достаточном расстоянии от стены.

Если есть шум:

Охлаждающий газ, который циркулирует в трубопроводе холодильника, может создавать незначительный шум (звук кипения) даже при работающем компрессоре. Это - нормально. Если звуки имеют другой характер, проверьте следующее:

- ровно ли установлен холодильник;
- не касается ли что-либо конденсатора;
- не вибрируют ли стоящие на холодильнике предметы.

Если в нижней части холодильника скапливается вода:

Проверьте, не засорилась ли сливная трубка для талой воды (очистите дренажное отверстие).

Рекомендации

- **Для увеличения площади** и улучшения внешнего вида, охлаждающая секция этого холодильника расположена внутри задней стенки холодильной камеры. При работе аппарата указанная стенка покрывается инеем или каплями воды, в зависимости от того, работает ли компрессор. Это вполне нормально. Размораживание требуется только в случаях образования очень толстого слоя инея на стенке.
- **Если аппарат не используется длительное время** (например, в период летних отпусков) разморозьте и вымойте холодильник, оставив двери открытыми во избежание образования запаха.
- Для полной остановки работы аппарата, отключите его от розетки (до и после чистки двери оставляют открытыми).

ЧАСТЬ 7. ТЕХНИЧЕСКИЕ ХАРАКТЕРИСТИКИ

	CTSA 5143W	CTSA 6170W
Общий объём Брутто/Нетто	: 238/235 л.	317/312 л.
Высота	: 1440 мм.	1713 мм.
Ширина	: 540 мм.	595 мм.
Глубина	: 595 мм.	600 мм.
Вес	: 45,4 кг.	59,3 кг.
Мощность	: 185 Вт	195 Вт
Потребляемая мощность	: 0,79 кВтч/24ч	0,91 кВтч/24ч

Морозильная Камера

*** ***** Четыре звездочки (-18 °C и ниже)

Общий объём Брутто/Нетто	: 49/48 л.	71/70 л.
Мощность замораживания	: 2,5 кг/24 ч	3,5 кг/24 ч

Холодильная Камера

Общий объём Брутто/Нетто	: 189/187 л.	246/242 л.
---------------------------------	---------------------	-------------------

ЧАСТЬ 8. ЭНЕРГЕТИЧЕСКАЯ ЭФФЕКТИВНОСТЬ

Модель	CTSA 5143W	CTSA 6170W
<p>НИЗКИЙ РАСХОД ЭЛЕКТРОЭНЕРГИИ</p> <p>ВЫСОКИЙ РАСХОД ЭЛЕКТРОЭНЕРГИИ</p>		
<p>Потребление электроэнергии, кВтч/год <i>(на основании результатов нормоконтроля за 24 часа)</i></p> <p>Фактический расход электроэнергии зависит от способа использования и места установки прибора.</p>	288	332
<p>Общий объем для хранения свежих продуктов, дм³</p>	187	242
<p>Общий объем для хранения замороженных продуктов, дм³</p>	48	70
<p>Корректированный уровень звуковой мощности, дБА</p>	40-42	40-42

ЧАСТЬ 9. ДЕТАЛИ И ОТДЕЛЕНИЯ ХОЛОДИЛЬНИКА

Детали и отделения холодильника:

A. МОРОЗИЛЬНАЯ КАМЕРА

- 1. Полка морозильной камеры**
- 2. Лоток для льда**

B. ХОЛОДИЛЬНАЯ КАМЕРА

- 1. Термостат и лампа**
- 2. Выключатель лампы**
- 3. Полка для масла и сыра**
- 4. Полка холодильной камеры**
- 5. Ящик для фруктов и овощей**
- 6. Крышка ящика для фруктов и овощей**
- 7. Полка для бутылок**
- 8. Передвижная полка**
- 9. Ячейки для яиц**
- 10. Регулируемые по высоте ножки**

CTSA 5143W

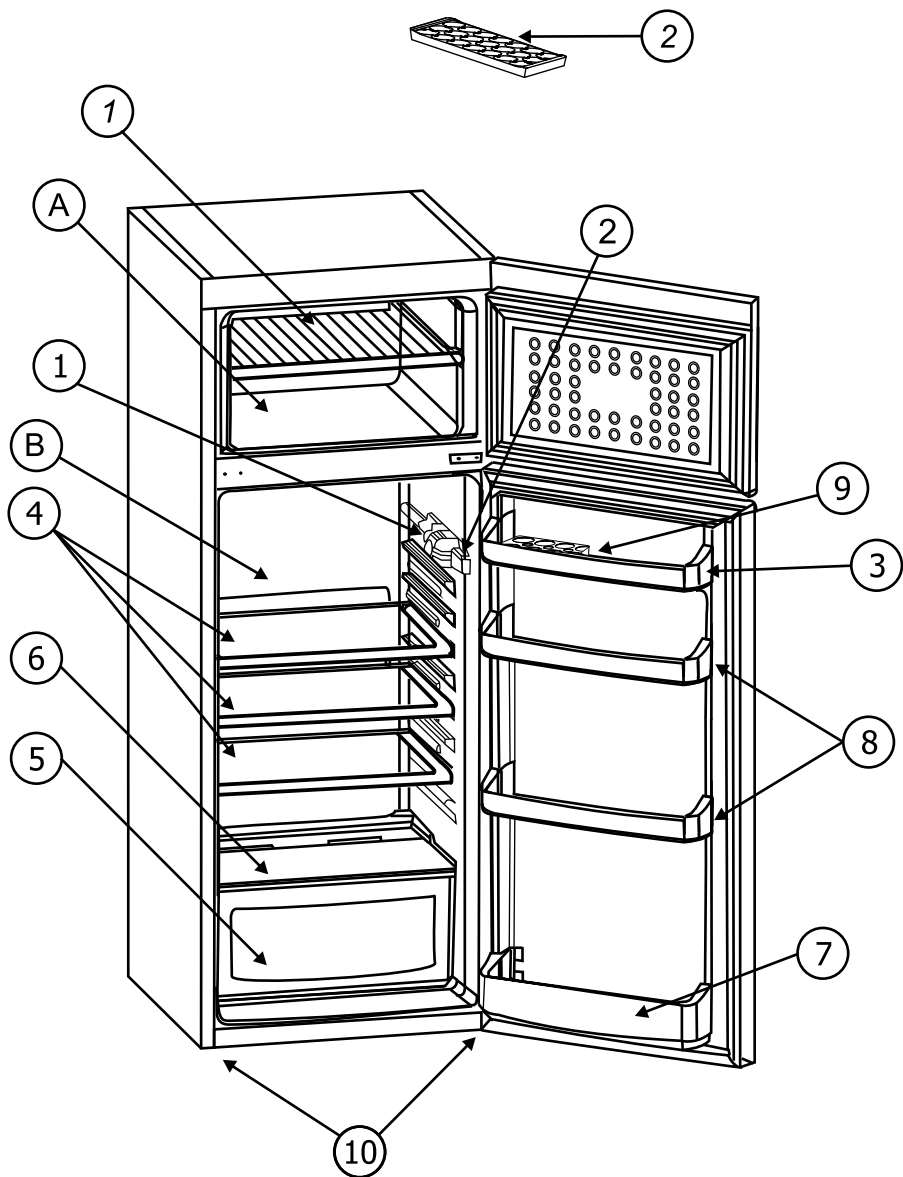

CTSA 6170W

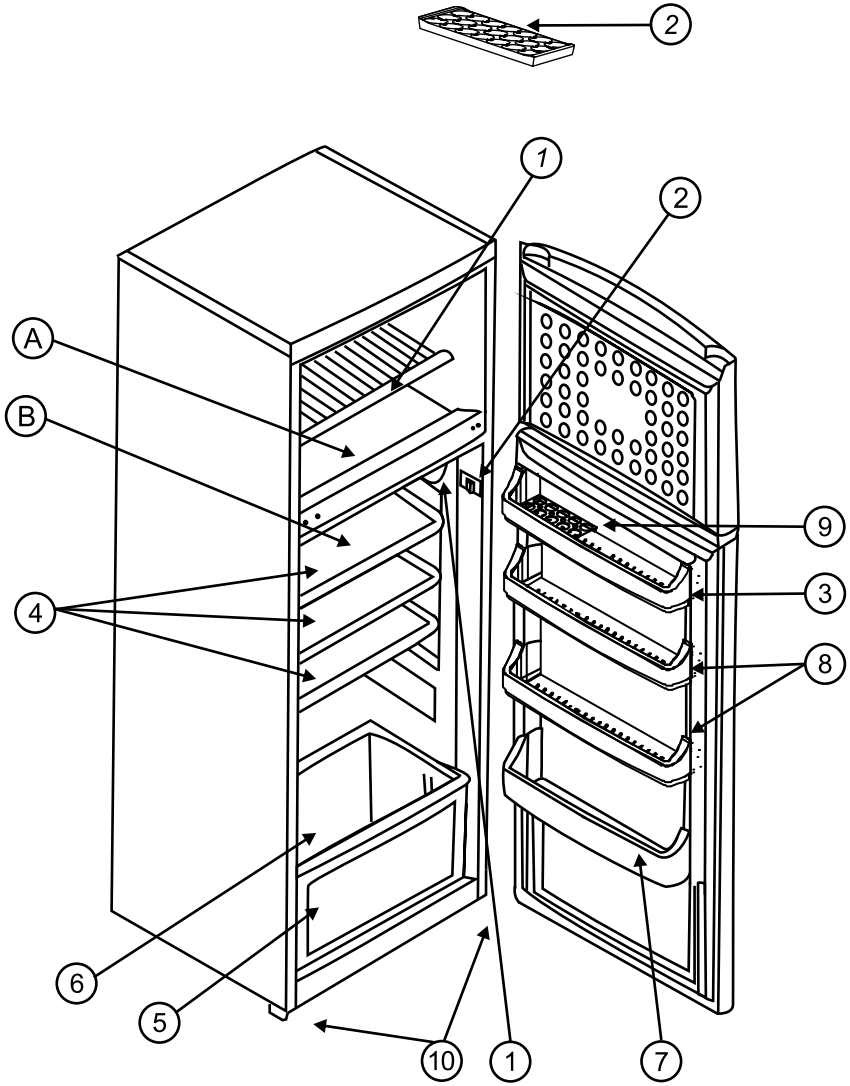

УСЛОВИЯ ГАРАНТИЙНОГО ОБСЛУЖИВАНИЯ

1. Сертификат

Гарантия действительна только при наличии действительного Гарантийного Сертификата.

Гарантийный Сертификат недействителен при наличии в нем ошибок, исправлений и несоответствий.

В Сертификате должны быть заполнены графы: наименование изделия, модель, серийный номер изделия, дата продажи, подпись продавца, печать торговой организации. При отсутствии даты продажи срок гарантии автоматически исчисляется от даты изготовления изделия.

2. Транспортировка и хранение

Любые дефекты изделия, вызванные небрежной транспортировкой и хранением изделия, не подлежат бесплатному гарантийному ремонту.

3. Установка и эксплуатация

Бесплатный гарантийный ремонт не производится, если дефект изделия вызван:

- неправильным подключением изделия к сетям электро-, водо- и газоснабжения, а также несоответствием параметров вышеуказанных сетей параметрам, предъявляемым обязательными Государственными Стандартами и Инструкцией по эксплуатации;
- использованием изделия не в соответствии с Инструкцией по эксплуатации, а также небрежной эксплуатацией, повлекшими возникновение механических или других типов дефектов;
- использованием изделия не в соответствии с его прямым назначением или не в домашних нуждах.

4. Ремонт

Бесплатный гарантийный ремонт не производится, если изделие:

- имеет следы постороннего вмешательства или ремонта не уполномоченными фирмой лицами;

- имеет не санкционированные фирмой изменения конструкции или неприемлемые комплектующие;
- имеет повреждения, вызванные непредсказуемыми явлениями и действиями стихии;
- имеет повреждения, вызванные использованием нестандартных и неприемлемых расходных материалов и принадлежностей;
- имеет повреждения, вызванные попаданием внутрь изделия посторонних предметов, агрессивных веществ, животных или насекомых;
- не имеет серийного номера или его невозможно установить.

Гарантия не распространяется на расходные материалы и аксессуары.

5. Ответственность

Фирма не несет ответственности за любой причиненный Вам и окружающим ущерб по причине нарушения правил Инструкции по эксплуатации, в особенности вызванный неправильным подключением изделия к сетям электро-, водо- и газоснабжения, и недопустимыми отклонениями параметров в вышеперечисленных сетях, неправильной эксплуатацией, несанкционированным ремонтом, использованием изделия не по прямому назначению.

Ввод изделия в эксплуатацию и доработка сетей электро-, водо- и газоснабжения для совместимости с изделием не являются зоной ответственности фирмы и фирмой не оплачиваются.

В случае возникновения каких-либо проблем с Вашим изделием, перед тем как вызвать мастера, проверьте правильность установки и функционирования в соответствии с Инструкцией по эксплуатации. Оплату вызова Вы будете производить за свой счет, если изделие было в рабочем состоянии или было неправильно установлено или использовано.



Сервис продукции всех марок группы Candy, оригинальные запасные части, расходные материалы, аксессуары



Город	Сервисный центр	Адрес	Телефон
Беларусь			
Брест	ОДО "Золак"	224028 ул.Орловская, 10	(80162) 426394
Витебск	ОДО "ТехноСхема"	210033 ул.Чапаева, 32 комн. 208	(80212) 963530
Гомель	ИП Езерский Н.В.	220050 ул. П.Бровки, 45	(80232) 512482, (029) 7308267
Гомель	ЧПУП "Нора сервис"	246050 ул. Интернациональная, 10-а оф. 203	375 (0232) 740916
Гродно	УЧТУП "Салби"	230009 ул.Горького, 72 к. 210	(80152) 315113, 780759
Минск	ООО "ТТФ Вятка-сервис"	220035 ул.Заславская, 17 п. 8	(80375) 2037239, 2268873
Могилев	ИП Козловский А.Я.	212030 ул.Лепешинского, 12	(80222) 272565
Казахстан			
Актау	ТОО "STS Co Ltd."	2-ой мкр.н. здание 12 "Санон добрых услуг"	(3292) 513000
Алматы	ТОО "Планета сервис центр"	050002 пр-т Жибек-Жолы, 32	(83272) 737222, 738222
Астана	Филиал ТОО "Планета Сервис Центр"	010000 3-ий мкр.н. 14	(3172) 365591, 360664
Кокшетау	ЧП Гришко	475000 ул.Сатпаева, 8	(83162) 230366
Петропавловск	ТОО "Фирма Логика"	642028 ул. Интернациональная, 61	(3152) 338700
Усть-Каменогорск	ТОО "Оптимист"	070004 ул.Орджоникидзе, 50 кв. 44	(3272) 261201, 534277
Шымкент	ТОО "ТД Эврика" СЦ "Эврика"	160000 ул.Жангельдина, 15	(3252) 310005
Шымкент	ТОО "ТД Эврика" СЦ "Эврика"	160000 пр-т Б.Момыш-улы, 7	(3252) 567692
Шымкент	Филиал ТОО "Планета Сервис-Центр"	160013 Бульвар Куняева	(3252) 300991, 210157
Россия			
Абакан	"Сити Сервис" (ЧП Кобылянский)	655017 ул. Вяткина, 12	(3902) 266564
Азов	ООО "Рембыттехника"	346780 ул.Чехова, 22 (ДБ "Юбилейный")	(86342) 41490
Ангарск	ИП Бровин (СЦ "Байкал-сервис")	665841 22-ой мкр.н. 14	(3951) 550536, 651430
Апатиты	"Сервис 6Т" ИП Корепанов А.Ю.	184209 ул. Зинььева, 22-а	(81555) 75004, 66106
Архангельск	БЮЮЛ Березин И.В.	163000 пр-т Новгородский, 32	(8182) 652336
Архангельск	ЧП Ульянов	163045 ул. Суворова, 12	(8182) 276912
Астрахань	СЦ "Атлант 2001" ЧП Савин Н.К.	414014 ул. Сан-Симона, 42 оф. 26	(8512) 382867, 383584, 251232
Астрахань	"Астра-Сервис" (ЧП Кузнецов А.Ф.)	414041 ул.Яблочкова, 1-6	(8512) 398216, 368410
Астрахань	ИП Леоненко С.С.	414057 ул. Звездная, 11/11; ул. Володарского, 14-а	(8512) 399494, 631226, 390853, 391373
Барнаул	ЗАО Региональный сервисный центр	656044 ул. Попова, 55	(3852) 485067
Барнаул	ООО «Домотехника»	656011 пр-т Калинина, 24-а	(3850) 773218, 754497
Барнаул	Мастерская "Универсал"	656060 ул. Петрова, 264	(3852) 484211
Барнаул	ООО "Хелми-сервис"	656049 ул. Пролетарская, 113	(3852) 635988, 639402
Белгород	"Союз-сервис" (ЧП Богущева)	308015 ул. Сумская, 22	(4722) 553400, 369647
Белгород	"Союз-сервис" (ЧП Богущева)	308034 ул. Фрунзе, 212-б	(4722) 369647
Белгород	ООО "Выбор-Сервис"	308600 пр-т Гражданский, 32	(4722) 326592, 326929
Белогорск	ИП Десятник НВ	676850 ул. Ленина, 43	(41641) 25202
Бердск	"Юджин"	633010 ул. Первомайская, 7-а	(38341) 38080
Благовещенск	ООО "Фирма Олакс"	675002 ул. Ленина, 27	(4162) 522000, 524000
Братск	ИП Мняихин В.Н. СЦ "Лексика Электроникс"	665708 ул. Пионерская, 2340	(3953) 459907
Брянск	МТК-Сервис	241037 ул. Красноармейская, 170	(4832) 756900, 756842
Бугульма	Стинол сервис	423230 ул. Гафтиятулина, 28	(85514) 52434, 52413
Бузулук	ИП Кудашев В.А.	461049 2-ой мкр.н. 34	(35342) 57787
Великий Новгород	"Сервисный центр Электроника" ЧП Смирнов В.В.	173003 ул. Великая, 22	(8162) 332003
Владивосток	ООО "ВЛ – Сервис"	690012 ул. Калинина, 84	(4232) 536988
Владивосток	ООО "ВЛ Сервис"	690000 ул. Гоголя, 4	(4232) 45-94-43
Владикавказ	"Арктика-сервис"	362015 пр-т Коста, 15	(8672) 756007, 757777
Владикавказ	ОАО "Люкс"	362045 ул. Астана Кесаева, 12	(8672) 773399
Владикавказ	ООО "Альда-Сервис"	362007 ул. Кутузова, 82	(8672) 640460
Владимир	ООО "Рост Сервис"	600031 ул. Юбилейная, 60	(4922) 305055, 214424
Владимир	"Домовой"	600017 ул. Батурина 39	(0922) 447280
Владимир	"Мастер Сервис"	600000 ул. Большая Московская, 19	(4922) 420209
Владимир	"Электрон Сервис"	600022 ул. Новомыская, 73	(4922) 240819
Волгоград	ООО "СБТ Сервис"	400081 ул. Калеганова, 3	(8442) 362417, 488558
Волгоград	"Мир Видео 1"	400005 пр-т Ленина, 58/1	(8442) 234136, 235648
Волгоград	ООО "Технический Центр Приборсервис"	400005 пр-т Ленина, 92	(8442) 232028, 240310
Волгоград	ООО Сервисный центр "Классика"	400120 ул. Елецкая, 173	(8442) 971827
Вологда	"Мойдодыр"	160001 ул. Мира, 42	(8172) 721115, 769670
Вологда	ССЦ ООО "Скерио-СВ"	160002 ул. Ленинградская, 134	(8172) 241667
Вологда	ЧП Астапович	610000 ул. Петрозаводская, 8-а	(8172) 743479
Воркута	ООО "Доминион"	169912 ул. Димитрова, 6	(62151) 60143
Воронеж	ЗАО "Беркут"	394006 ул. Ворошилова, 2	(0732) 701670
Воронеж	"ТехноПрофсервис"	394026 пр-т Труда, 91 эт. 1	(0732) 463179
Воронеж	"СП Сервис"	394026 пр-т Труда, 39	(4732) 392945



Сервис продукции всех марок группы Candy, оригинальные запасные части, расходные материалы, аксессуары



Город	Сервисный центр	Адрес	Телефон
Россия			
Воронеж	ОАО "ВТТЦ Орбита-сервис"	394030 ул. Донбасская, 1	(4732) 776625
Воронеж	ООО "Квант Сервис"	394000 ул. Старых Большевиков 1-в	(4732) 398750, 564675, 398755
Дмитровград	"Дом сервис"	433505 ул. Октябрьская, 63	(84235) 50350
Егорьевск	"Про-Сервис" (ЧП Бородин)	140400 ул. Гранатная, 5	(916) 9748484, (0966) 143476
Екатеринбург	ООО "Уральский вал Сервис"	620050 ул. Монтажных, 4	(8343) 3543619, 3543625, 3543628, 3734768
Екатеринбург	"Норд Сервис"	620057 ул. Донская, 31	(8343) 3340828, 3352378, 3342633, 3352592
Екатеринбург	ИП Бажина Р.А.	620130 ул. Стелана Разина, 109	(8343) 2691948
Ессентуи	"Симплекс"	357800 ул. Пятигорская, 143	(87934) 25090, 28861
Зарайск	"Про-Сервис" (ЧП Бородин)	140400 ул. Гранатная, 5	(916) 9748484, (0966) 143476
Зеленоград	ООО "Протон-Сервис"	124683 корп. 1534	(499) 711-82-12, (499) 711-82-07
Иваново	ООО "Центр ремонтных услуг"	153048 ул. Тельмана, 9; ул. Ген. Хлебникова, 36	(4932) 291738
Ивантеевка	"Берингов пролив Магnum"	141282 ул. Толмачева, 27	(253) 61194, 62576, 62401, 65988
Ижевск	ООО "Служба сервиса "Ваш дом"	426063 Ключевой поселок, 63-а	(3412) 753464, 757777
Ижевск	"Аргус-сервис"	426000 ул. Азина, 4	(3412) 308307, 307979
Ижевск	ООО "ДС"	426000 ул. К.Маркса, 393	(3412) 431662
Ижевск	ООО "СЦ "Девятый трест"	426808 ул. Удмуртская, 304	(3412) 250585
Иркутск	"Комту Сервис"	664007 ул. Партизанская, 22	(3952) 208902, 291048
Иркутск	ТИС	664081 ул. Партизанская, 149	(3952) 227165, 513109
Йошкар-Ола	"Розовый дельфин"	424000 пр-т Гагарина, 7	(8362) 606061, 412389
Йошкар-Ола	ИП Бешкарева С.В.	424000 ул.Советская, 173	(8362) 457368, 417743, 213910
Казань	ООО "Техно-Сервис"	420101 ул. Бр.Касимовых, 22/7	(8432) 2903499, 2905866, 2245032
Казань	ООО "КлиентСервис"	420026 ул. Декабристов, 113	(843) 5180999, 5181244
Казань	ООО "Фирма Саулык"	420044 пр-т Ямашева, 36	(843) 5213750
Казань	Казань ООО "Луазо"	420080 ул. Декабристов, 106-б	(843) 5413580, 5554548
Калининград	Калининградский филиал ООО "НСК"	236016, ул. Невского, 57	(4012) 363343, 363353
Калуга	ООО "Мастер - Сервис"	248600 ул. Рыльева, 39 корп. 2	(4842) 561821, 561822
Камышин	ООО СЦ "Альфа"	403879 ул. Кирова, 3	(84457) 94589
Карасук	ИП Панко (СЦ "Сибирский Мастер")	632864 ул. Чайковского, 26	(913) 9513419
Кашира	"Про-Сервис" (ЧП Бородин)	140400 ул. Гранатная, 5	(916) 9748484, (0966) 143476
Кемерово	"Сибирская сервисная компания"	650099 ул. Н.Островского, 12-а	(3842) 361222
Кемерово	КВЭЛ	650066 пр-т Октябрьский 20/1	(3842) 350480, 523390
Кимры	СЦ "Престиж-Сервис" ПБОЮЛ Сазонов А.Н.	171510 ул. Урицкого, 9	(48238) 32138
Кинешма	Рембыттехника	155800 ул. Правды, 7-6	(49331) 21639, 21602
Киров	Ватка-Сервис	610035 ул. Производственная, 24	(8332) 273466
Киров	ООО "Электрон-Сервис"	610001 пр-т Октябрьский, 116-а	(8332) 546956
Киров	СЦ Квадрат	610027 ул. К.Маркса, 127	(8332) 373273, 373554, 373555
Коломна	"Про-Сервис" (ЧП Бородин)	140400 ул. Гранатная, 5	(916) 9748484, (0966) 143476
Коломна	ООО "Росинка-2"	140411 пр. Кирова, 15	(4966) 141486, (915) 2923636
Кострома	ИП Молодчик В.Л.	156002 ул. Федосеева, 22-а	(4942) 518073, 300107
Кострома	"Телард"	156000 ул. Молочная гора, 3 "Рыбные ряды" кор.1	(8942) 312501
Краснодар	ЧП Пузэнко	350072 ул. Московская, 5 (з-д РИП)	(861) 2521281, 2521160, 2743458
Красноярск	ИП Иполков О.В.(Технобыт)	660013 ул. Калинин, 47-в	(3912) 944263
Красноярск	ИП Куршакова ("Техно Доктор")	660124 ул. Борисевича, 20	(3912) 555063, 555062, 669869
Красноярск	ИП Куршакова ("Техно Доктор")	660124 ул. Борисевича, 20	(3912) 555063, 555062, 669869
Красноярск	ЧП Близначев	660020 ул. Дудинская, 12-а	(3912) 276720, 653441, 296595
Курган	"Товарищество предпринимателей"	640020 ул. Красина, 41	(3522) 457683
Курган	"ТВ-сервис" (ЧП Горланов)	640001 ул. Радионova, 56	(3522) 497000
Курск	АСЦ "Сунцов А.Г."	305041 ул. Л.Толстого, 9	(4712) 521340, 535597
Курск	ООО "Олимп-Сервис"	305000 ул. Красная площадь, 2/4 под. 4	(4712) 564187
Липецк	Быттехника	398002 ул. Семашко, 14	(4742) 276612
Липецк	ЗАО "СЦ "Фоллиум"	398600 пр-д Универсальный, 14	(4742) 327548, 331535, 312042
Липецк	Оптим Лтд	398059 ул. Советская, 66-а	(4742) 238258
Липецк	ТОМ-сервис	398016 ул. Космонавтов, 10	(4742) 345252, 346752
Луховицы	"Про-Сервис" (ЧП Бородин)	140400 ул. Гранатная, 5	(916) 9748484, (0966) 143476
Магадан	"ТехноМир"	685024 ул. Парковая, 21	(4132) 605844
Майкоп	ООО "Электрон-Сервис"	385018 ул. Димитрова, 25	(8772) 556238
Махачкала	"Техник АИС"	367026 пр-т Шамиля, 20	(8722) 647133, 642895
Махачкала	"Центр Сервис"	367000 ул. Нурадилова, 52	(8722) 676488, 780414
Махачкала	АОЗТ "Люкс Лтд"	367002 ул. Ленина, 113-а	(8772) 679587
Минеральные Воды	ООО "Телевид-Сервис"	357203 ул. Горького, 37	(8879) 2285010
Москва	ООО "АВС сервис"	123100 ул. Анатолия Живова, 8 стр.1	(495) 7958793, 7959631
Москва	ООО "Мир и Сервис"	117587 Варшавское шоссе, 143-а	(495) 7440014
Москва	ООО РТЦ "Совинсервис"	129081 ул. Ясный проезд, 10	(495) 4739003
Москва	ООО "Национальная Сервисная Компания"	107076 ул. Краснобогатерская, 75 корп.1	(495) 6410333



Сервис продукции всех марок группы Candy, оригинальные запасные части, расходные материалы, аксессуары



Город	Сервисный центр	Адрес	Телефон
Россия			
Москва	ООО "Национальная Сервисная Компания"	117628 бульвар Дм.Домского, 2-а	(495) 6410333
Москва	ЗАО "КДС - Технический центр"	121290 наб. Шелепихинская, 18	(495) 7973434
Москва	ООО "АМО БытСервис"	115551 ул. Домодедовская, 7 корп.3	(495) 321201, 3212065, 3915027
Мурманск	"СиПиЭс"	183038 ул. Марата, 1	(8152) 237233, 239389
Мурманск	ЗАО СЦ "Электроника"	183031 ул. Свердлова, 19-а	(8152) 411055
Мурманск	ЗАО СЦ "Электроника"	183050 прд. Ледокольный 5	(8152) 411055
Муром	ООО "Электроника"	602267 ул. Коммунистическая, 2	(49234) 31099, 21726
Нальчик	ЧП Мирзоева ("Альфа-сервис")	360051 пр. Ленина, 24	(8662) 420430
Нефтеюганск	СЦ Юганск (ЧП Якимов)	628310 12-ый мкр-н, 47	(3461) 252232, 52242
Нижний Новгород	"Гарант" Грешинкин	603146 ул.Заярская, 18	(8312) 123601, 163141, 120029
Нижний Новгород	ИП Зорькин А.Я. СЦ "Бытовая автоматика"	603086 бульвар Мира, 16	(8312) 618848
Нижний Новгород	ИП Божев Н.А. СЦ "Томио"	603003 ул. Заводский парк, 21	(8312) 296087, 296366
Нижний Новгород	ООО "НИСКОМ"	603009 ул. Пятигорская, 4-а	(8312) 280336, 650223
Нижний Новгород	ООО "Сервисный центр "Электроника"	603016 ул. Лескова, 8	(8312) 594620, 942613
Нижний Новгород	ООО "Сервисный Центр "Электроника"	603155 ул. Горького, 250	(8312) 367504, 366371
Нижний Тагил	ЦТО Ока	622034 пр-т Строителей, 16	(3435) 418452, 417822, 417522
Новокузнецк	ООО "Сибсервис"	654034 ул. Бугарёва, 19	(3843) 333735, 330735
Новокузнецк	ООО "НК-Сервис"	654018 ул. Бугарёва, 23	(3843) 372966, 375988
Новокузнецк	МСВ	654007 пр- Кузнецкстроевский, 44 оф. 40	(3843) 469400
Новосмолевск	"АВС-центр"	301650 ул. Московская, 1	(48762) 69920
Новосибирск	ООО СЦ "Фрегат-Сервис"	630005 ул. Мичурина, 22	(383) 2120037, 2111221
Новосибирск	ООО "Сибирский Сервис"	630100 ул. Котового, 10/1	(383) 3555560
Новосибирск	ООО РТЦ "Совинсервис"	630091 пр-т Красный, 50 "Дом быта" 1-ый эт.	(383) 2230661, 2232775
Обнинск	Радиотехника	249037 ул. Курчатова, 46	(48439) 53131, 56350
Озёры	"Про-Сервис" (ЧП Бородин)	140400 ул. Гранатная, 5	(916) 9748484, (0966) 143476
Омск	ООО "Бытсервис"	644007 ул.Чернышевского, 2	(3812) 2449664
Омск	ООО "Бытовая техника"	644023 ул. Запорожская, 1	(3812) 579540, 579541, 548960, 543576
Омск	СБТ	644033 ул.Волховстрой, 90	(3812) 251610
Орел	"МастерЪ"	302016 ул. Латышских Стрелков, 1	(0862) 751480
Орел	ООО "Технический центр "Феникс"	302040 ул. 8 Марта, 25	(4862) 406861, 408682
Оренбург	ООО "Ликос-Сервис Плюс"	460006 ул.Невельская, 8-а	(3532) 572491, 572494, 572668, 792368
Орск	"Айсберг-сервис+"	462431 пр-т Ленина, 82-б	(86537) 351318
Орск	"Альпине-С"	462428 ул. Краматорская, 25	(3537) 230255
Пенза	"Техносервис"	440600 ул.Пушкина, 10	(8412) 544301
Пенза	"Техсервис"	440044 ул.Коммунистическая, 28	(8412) 491610
Пенза	ООО "Радиомиллект"	440028 ул. Ударная, 24/32	(8412) 495762
Пенза	ООО "ТехноСервис"	440600 ул. Пушкина, 10	(8412) 544301
Пермь	"Импорт-Сервис"	614107 ул. Инженерная, 10	(342) 2656983, 2661260
Пермь	"Сатурн-Р"	614070 ул. Б.Гагарина, 24	(342) 2280228
Пермь	"Сатурн-Р"	614022 ул. Карлинского, 27	(342) 2190500, 2190512
Пермь	ПБООП Мосунов А.Л. СЦ "Евро-Сервис"	614600 ул. Большевикская, 134	(3422) 383380
Петрозаводск	СЦ "Быттехника"	185026 ул.Сортавальская, 14	(8142) 519008, 517239
Петропавловск-Камчатский	ИП Ермоленко Е.Н., СЦ "Дружба-Сервис"	683902 пр-т Победы, 32/2	(4152) 292798
Подольск	ООО "Интегра-Сервис"	142080 ул. Курчатова, 19	(84967) 533609
Псков	ООО "Минимакс"	180016 пр-т Рижский, 49	(8112) 721390
Псков	САМ Белиев	180004 пр-т Октябрьский, 56	(8112) 165527
Раменское	ООО "Сервис-центр Техника"	140106 ул. Школьная, 9	(8246) 32127, 73499, 74385
Ростов-на-Дону	ООО "Абрис плюс"	344018 пр-т Буденновский, 72-а	(863) 2443590
Ростов-на-Дону	ООО "Поиск-Сервис"	344065 ул. 50 лет Ростсельмаша, 1	(863) 2552028, 2552027, 2552017, 2552018, 2552019
Ростов-на-Дону	ООО "Элтех"	344068 ул. Нариманова, 7/2	(863) 2312032, 2312033
Ростов-на-Дону	ООО РТЦ "Совинсервис"	344006 пр-т Соколова, 11	(863) 2405762
Ростов-на-Дону	ЭПТЕХ	344079 пр. Буденновский, 80 оф. 105	(863) 2474152, 2312032
Рубцовск	ООО Аргут	658200 ул. Советская, 2	(38557) 66195, 22815
Рыбинск	Транс-Экспедиция	152920 пр-т Серова, 8	(4855) 556572
Рязань	Сервисный центр	390011 Куйбышевское шоссе, 21	(4912) 210734, 251580, 251732, 292300
Рязань	Арктика-Сервис	390046 ул. Яхонтова, 19	(4912) 215720, 211397
Рязань	ООО "Турист"	390005 ул. Дзержинского, 59 корп.3	(4912) 760156, 752707
Рязань	ООО "НИСА-Сервис"	390006 ул. Есенина, 36	(4912) 329281
Самара	ООО "Орбита-Сервис"	443074 ул. Мориса Тореза, 137	(846) 2626262
Самара	Сервис-Центр	443098 ул. Мичурина, 15	(846) 2637575
Самара	"Политехсервис" (ЧП Идрисов)	443013 ул. Дачная, 28	(846) 2478722, 2479689
Санкт Петербург	ООО "Ватка-Сервис"	196158 Московское шоссе, 5	(812) 3270470, 3712464
Санкт Петербург	РТЦ "Совинсервис"	198020 пр-т Нарвский, 18	(812) 2520329
Саранск	СаранскТехПрибор	430000 ул. Б.Хмельницкого, 44	(8342) 242255



Сервис продукции всех марок группы Candy, оригинальные запасные части, расходные материалы, аксессуары



Город	Сервисный центр	Адрес	Телефон
Россия			
Саранск	"Видео-Сервис" (ЧП Гришин В.П.)	430016 ул. В.Терешковой, 18-а	(8342) 249858, 245485
Саранск	ООО "Верона"	430000 ул. Пролетарская, 36	(8342) 483111
Сарапул	ИП Колесов ("Холод")	427960 ул. Горького, 12	(34147) 40360, 40711
Саратов	ООО "СЦ Скварт"	410040 пр-т 50 лет Октября, 110-а	(8452) 484131, 484132
Саратов	"Сар-Сервис"	410600 ул. Ульяновская, 7	(8452) 510099, 221479
Саратов	ООО "Архителаг-Сервис"	410012 ул. Московская, 134/146	(8452) 523774, 272268
Северодвинск	ЧП Ульянов	164504 ул.Воронина, 27 корп. А	(8184) 583184
Северодвинск	ПБЮЮЛ Березин И.В.	164500 ул. Ломоносова, 104	(8184) 589480,
Смоленск	"Гарант-сервис"	214020 ул. Румянцева, 19	(4812) 647800
Совгавань	СЦ по ремонту бытовой техники	682800 ул. Киевская, 27	(42138) 44666, 92999, 44949
Сочи	"ТехинСервис"	354002 пр-т Курортный, 76	(86202) 620295, 621412
Ставрополь	"Норд-Сервис"	355044 пр-т Кулакова, 24	(8652) 393030
Старый Оскол	ООО "Техномаркет"	309530 мкр-н Рудничный, 24	(4725) 441062, 440574, 443231
Ступино	"Про-Сервис" (ЧП Бородин)	140400 ул. Гранатная, 5	(916) 9748484, (0966) 143476
Сургут	ИП Олейник	628405 пр-т Комсомольский, 44 корп.2	(3462) 225663
Сыктывкар	"Атлант-Сервис"	167000 ул. Южная, 7	(8212) 200286, 249236
Сыктывкар	ООО "Домсервис" (ИП Антипов)	167000 Сысольское шоссе, 1/3	(8212) 211832, 211399
Таганрог	"Кристи"	347900 ул. Фрунзе, 45	(8634) 383048, 612537
Тамбов	"Атлант-Сервис"	392000 ул. Московская, 23-а	(4752) 726346
Тамбов	БВС-2000	392012 ул. Пионерская, 24	(4752) 751718, 759090
Тамбов	Отис	392000 ул.Коммунальная, 14	(4752) 796968, 721073
Тверь	Стэко	170002 пр-т Чайковского, 100	(0822) 320023, 354081
Тверь	Весы-Веста	170001 ул. Спартака, 50	(4822) 423389, 424186
Тобольск	ИП Зиновьева Т.А.	626150 4-ый мкр-н стр.85	(3456) 247002
Тольятти	ПБЮЮЛ Дронов В.Ф.	445030 ул. Тополиная, д.54, п.7,	(8482) 724018
Тольятти	Волга-Техника-Сервис	445022 бульвар 50 лет Октября, 26	(8482) 227185, 500567, 227241
Тольятти	ЭПРО	445032 пр-т Московский, 87	(8482) 636359, 773255
Томск	ООО "Сибирский Сервис"	643012 ул. Елизаровых, 17	(3822) 422980
Томск	ООО "Регιον-сервис"	634033 ул. Калужская, 48	(3822) 210480, (913) 8102307
Томск	Главбытсервис	634021 ул. Некрасова, 12	(3822) 266462, 266865, 440307
Томск	ООО "Академия-сервис"	634021 пр-т Академический, 1 блок А	(3822) 491580, 492808
Томск	СБ-Сервис	634012 ул. Елизаровых, 35	(3822) 545035
Тула	ООО "Архимед-С"	300004 ул. Кукузова / Р.Зорге, 24/25	(4872) 415552, 419030
Тюмень	ООО "Аверо-Сервис"	625007 ул. Мельникайте, 131-а	(3452) 391218, 391229
Улан-Удэ	ИП Каплин А.В.	670034 ул. Гагарина, 15	(3012) 442873
Ульяновск	Лидинг	432072 пр-т Ульяновский, 10	(8422) 209781, 294710
Ульяновск	АСЦ "РИО" (ЧП Мураев)	432045 ул. Кузатовская, 29	(8422) 646236
Ульяновск	ЧП Липкин	432026 Московское шоссе, 85	(8422) 483333
Усолье Сибирское	ИП Антохин ("Электро-Быт-Сервис-Ант")	665479 пр-т Комольский, 58-а	(8243) 91445, 63683
Усурийск	ООО "Полус"	692519 ул. Советская, 29	(4234) 321035, 40039
Уфа	ОАО ПП "Баштелерадиосервис"	450078 пр-т Салавата Юлаева, 59	(3472) 281756
Уфа	"Мегабытсервис" (бывш. "Планета Люкс")	450055 ул. Российская, 45/1	(3472) 734485, 352755
Уфа	"Сервис Центр Техно"	450000 ул.Чернышевского, 88	(3472) 799070
Уфа	ООО "Сервис Центр Регион"	450052 ул. Аксакова, 73	(3472) 517979
Ухта	"Бытовая техника" (ЧП Коналов)	169300 ул. Бушуета, 18	(82147) 47099
Хабаровск	"Контур"	680009 пр-т 60-летия Октября, 210	(4212) 733333
Хабаровск	СЦ "Народная компания"	680007 ул. Волочаевская, 8	(4212) 266039 233333
Челябинск	ООО ТТЦ "Рембыттехника"	454081 ул. Артиллерийская, 102	(351) 7711811, 7711822, 7711833
Челябинск	ООО "Трейд-сервис"	454071 пр-т Комарова 114	(3512) 726992, 720701, 726501
Челябинск	ООО "Электро-Н"	454112 пр-т Победы, 302	(351) 2410141, 2410242
Челябинск	ООО "Логос-Сервис"	454026 пр-т Победы, 292	(351) 7413403
Череповец	"Омнис-Сервис"	162622 пр-т Советский, 98	(8202) 553242
Чита	ООО "Архимед" (СЦ Любомир)	672000 ул. Анохина, 10	(3022) 364701, 308801
Чита	ООО "Архимед" (СЦ Любомир)	672010 ул. Анохина, 10	(3022) 364701
Чита	ИПБЮЮЛ Любин А.В.	672010 ул. Ингодинская, 36	(3022) 325522
Южно-Сахалинск	ООО "ВЛ Сервис Сахалин"	693000 ул. Сахалинская, 61	(4242) 50-03-53
Якутск	ООО "Техно-Сервис"	677009 ул. Клары Цеткин, 2	(4112) 470145
Ярославль	ЗАО "ТАУ"	150049 ул.Свободы, 101	(4852) 796677
Ярославль	ООО "Рослан - Сервис"	150000 ул. Первомайская, 9/12	(4852) 272394, 304669
Ярославль	ЧП Калинин "Мульти-сервис"	150046 ул. Нефтянников, 22	(4852) 428876

Сервисная сеть постоянно развивается, поэтому возможны некоторые изменения и появление новых сервисных центров в данном списке.



- **Сертификат:** РОСС RU.МЕ68.В01636.
 - **Срок действия:** с 13.03.2012 по 12.03.2015.
- Товар сертифицирован ОС
"Александровский испытательный центр"

ООО «Канди С.Н.Г»
115419, Россия, г.Москва, 2-ой Рощинский пр-д, дом 8
Телефон: +7 495 580 7740
www.candy.ru

53000970