

can-am™



2013

**Руководство по
эксплуатации**

**Меры безопасности
Устройство мотовездехода
Техническое обслуживание**

OUTLANDER™ 1000 X mr

⚠ ПРЕДОСТЕРЕЖЕНИЕ

Внимательно изучите настоящее Руководство. Оно содержит важную информацию по безопасности. Минимальный возраст водителя — 16 лет. Мотовездеход предназначен для эксплуатации только подготовленным водителем. Берите данное Руководство в каждую поездку.

2 1 9 0 0 0 9 8 6

⚠ ПРЕДОСТЕРЕЖЕНИЕ

МОТОВЕЗДЕХОД ОТНОСИТСЯ К ЧИСЛУ ТРАНСПОРТНЫХ СРЕДСТВ ПОВЫШЕННОЙ ОПАСНОСТИ. Если не принять соответствующих мер предосторожности, даже при выполнении обычных маневров, таких как поворот, движение по склону или преодоление препятствий, может произойти столкновение или опрокидывание мотовездехода.

Строго следуйте всем инструкциям, содержащимся в настоящем Руководстве и в табличках на корпусе мотовездехода. **Пренебрежение этими предостережениями, может стать причиной получения СЕРЬЁЗНЫХ ТРАВМ и даже ЛЕТАЛЬНОГО ИСХОДА!**

Руководство по эксплуатации должно постоянно находиться у владельца или водителя мотовездехода.

⚠ ПРЕДОСТЕРЕЖЕНИЕ

Игнорирование предупреждений, содержащихся в настоящем Руководстве, **ДЕМОНСТРАЦИОННОМ ВИДЕОФИЛЬМЕ** и предупреждающих табличках на корпусе мотовездехода, может иметь серьёзные последствия, не исключая получение тяжёлых травм и гибели людей.

⚠ ПРЕДОСТЕРЕЖЕНИЕ

Данный мотовездеход по своим характеристикам может превосходить другие транспортные средства, которыми Вам приходилось управлять ранее. Уделите время для ознакомления с Вашим новым мотовездеходом.

ПОПРАВКА 65 ШТАТА КАЛИФОРНИЯ

⚠ ПРЕДОСТЕРЕЖЕНИЕ

Настоящее изделие содержит или выделяет известные в штате Калифорния химические вещества, способные вызывать онкологические заболевания, пороки деторождения или ослабление репродуктивной функции.

На территории Канады изделия распространяются компанией Bombardier Recreational Products Inc. (BRP).

На территории США изделия распространяются компанией BRP US Inc.

Приведённые ниже торговые марки являются собственностью компании Bombardier Recreational Products Inc.:

Can-Am™

Rotax®

XPST™

TTI™

DESS™

DPST™

В данном документе упоминаются торговые марки, являющиеся собственностью следующих компаний:

Visco-lok является торговой маркой, принадлежащей компании GKN Visco drive GmbH.



POCC C-CH.AG79.B04810

с 13.07.2012 по 12.07.2013

ВВЕДЕНИЕ

Deutsch	Dieses Handbuch ist möglicherweise in Ihrer Landessprache verfügbar. Bitte wenden Sie sich an Ihren Händler oder besuchen Sie: www.operatorsguide.brp.com
English	This guide may be available in your language. Check with your dealer or go to: www.operatorsguide.brp.com
Español	Es posible que este manual esté disponible en su idioma. Consulte a su distribuidor o visite: www.operatorsguide.brp.com
Français	Ce guide peut être disponible dans votre langue. Vérifier avec votre concessionnaire ou aller à: www.operatorsguide.brp.com
Nederlands	Deze handleiding kan beschikbaar zijn in uw taal. Vraag het aan uw dealer of ga naar: www.operatorsguide.brp.com
Norsk	Denne boken kan finnes tilgjengelig på ditt eget språk. Kontakt din forhandler eller gå til: www.operatorsguide.brp.com
Português	Este manual pode estar disponível em seu idioma. Fale com sua concessionária ou visite o site: www.operatorsguide.brp.com
Suomi	Käyttöohjekirja voi olla saatavissa omalla kielelläsi. Tarkista jälleenmyyjältä tai käy osoitteessa: www.operatorsguide.brp.com
Svenska	Denna bok kan finnas tillgänglig på ditt språk. Kontakta din återförsäljare eller gå till: www.operatorsguide.brp.com

Поздравляем Вас с приобретением нового мотовездехода Can-Am™. Мотовездеход обеспечивается ограниченной гарантией компании BRP и поддержкой сети авторизованных дилеров Can-Am, готовых предоставить Вам запасные части и аксессуары, а также выполнить работы по техническому обслуживанию Вашей машины.

При покупке Вам будут разъяснены гарантийные обязательства компании, после чего Вам будет предложено подписать **ПРОВЕРОЧНЫЙ ЛИСТ ПРЕДПРОДАЖНОЙ ПОДГОТОВКИ**, удостоверяющий, что Ваше новое транспортное средство полностью подготовлено к успешной эксплуатации.

В обязанности дилера входит удовлетворение Ваших запросов и потребностей. По всем вопросам, связанным с эксплуатацией и обслуживанием мотовездехода, обращайтесь к Вашему дилеру.

Прежде чем начать движение

Чтобы узнать, как снизить риск получения травмы Вами или другими людьми, а также исключить возможность летального исхода, прежде чем приступить к эксплуатации мотовездехода, следует ознакомиться с Руководством по эксплуатации.

Также прочитайте предупреждающие наклейки, расположенные на мотовездеходе, и просмотрите **ДЕМОНСТРАЦИОННЫЙ ВИДЕОФИЛЬМ**.

Мотовездеход относится к транспортным средствам категории «S» — следует всегда соблюдать возрастные ограничения: лица, не достигшие 16-летнего возраста, не допускаются к управлению мотовездеходом.

Данный мотовездеход предназначен для отдыха, к управлению должны допускаться только подготовленные водители.

Мы настоятельно рекомендуем выбирать безопасный маршрут. Для получения дополнительной информации см. раздел «**РЕКОМЕНДАЦИИ ПО МЕРАМ БЕЗОПАСНОСТИ**».

Пренебрежение предостережениями, содержащимися в Руководстве по эксплуатации, может стать причиной получения **СЕРЬЕЗНЫХ ТРАВМ** и даже **ЛЕТАЛЬНОГО ИСХОДА**.

Предупреждения

В настоящем Руководстве для выделения важной информации используются следующие типы предупреждений:

Данный символ  предупреждает о потенциальной опасности получения травмы.

ПРЕДОСТЕРЕЖЕНИЕ

Информирует о потенциально опасных ситуациях, которые могут стать причиной получения серьезной травмы или привести к летальному исходу.

 ОСТОРОЖНО Информирование о потенциально опасных ситуациях, которые могут стать причиной получения травм легкой или средней степени тяжести.

 ВНИМАНИЕ Содержит предупреждения и инструкции, несоблюдение которых может стать причиной серьезных повреждений мотовездехода или другого имущества.

О настоящем Руководстве

Настоящее Руководство по эксплуатации разработано с целью ознакомить владельца/водителя с особенностями эксплуатации и технического обслуживания данного мотовездехода, а также правилами техники безопасности, знание которых необходимо для правильной эксплуатации мотовездехода.

Храните настоящее Руководство на мотовездеходе, чтобы при необходимости использовать его для решения вопросов, связанных с обслуживанием, поиском и устранением неисправностей и эксплуатацией.

Настоящее Руководство доступно на нескольких языках. В случае обнаружения разночтений помните, что англоязычная версия имеет приоритет перед остальными.

В тексте Руководства по эксплуатации важная информация выделена следующим образом:

ПРЕДОСТЕРЕЖЕНИЕ

Текст в рамке содержит инструкции, нарушение которых может привести к авариям, несчастным случаям, травмам или гибели людей.

Прочитать и распечатать дополнительную копию настоящего Руководства можно по адресу:

www.operatorsguide.brp.com

Информация, содержащаяся в настоящем Руководстве, достоверна на момент публикации. Компания BRP придерживается политики постоянного улучшения своей продукции, но при этом не берет на себя обязательств модернизировать соответствующим образом ранее выпущенную продукцию. Вследствие внесения изменений в конструкцию изделий, возможны некоторые отличия между изделием и его характеристикой, приведённой в данном Руководстве. Компания BRP оставляет за собой право на изменение технических характеристик, конструкции, дизайна и комплектации оборудованием выпускаемых изделий без каких-либо обязательств со своей стороны.

При перепродаже настоящее Руководство и **ДЕМОНСТРАЦИОННЫЙ ВИДЕОФИЛЬМ** должны быть переданы новому владельцу.

ОГЛАВЛЕНИЕ

ВВЕДЕНИЕ	1
Прежде чем начать движение	1
Предупреждения	2
О настоящем Руководстве	2

ИНФОРМАЦИЯ ПО БЕЗОПАСНОСТИ

ОСНОВНЫЕ МЕРЫ ПРЕДОСТОРОЖНОСТИ	8
---	----------

Избегайте отравления угарным газом	8
Берегитесь воспламенения паров бензина и прочих опасностей	8
Берегитесь ожогов	8
Аксессуары и внесение изменений в конструкцию	9

РЕКОМЕНДАЦИИ ПО МЕРАМ БЕЗОПАСНОСТИ	10
---	-----------

Курс подготовки	12
-----------------------	----

БЕЗОПАСНАЯ ЭКСПЛУАТАЦИЯ	13
--------------------------------------	-----------

БЕЗОПАСНОЕ ВОЖДЕНИЕ	39
----------------------------------	-----------

Контрольный осмотр перед поездкой	40
Экипировка	42
Перевозка пассажира запрещена	43
Перевозка грузов	43
Буксировка прицепа	44
Рабочее применение мотовездехода	44
Прогулки на мотовездеходе	44
Движение в грязи	45
Окружающая среда	45
Конструктивные ограничения	46
Движение по пересечённой местности	46
Основные указания по вождению и мерам безопасности	46
Техника вождения	48

ПРЕДУПРЕЖДАЮЩИЕ ТАБЛИЧКИ	54
---------------------------------------	-----------

Предупреждающие таблички	54
Расположение предупреждающих табличек	55
Таблички соответствия	60
Таблички с техническими характеристиками	60

ИНФОРМАЦИЯ О ТРАНСПОРТНОМ СРЕДСТВЕ

ОРГАНЫ УПРАВЛЕНИЯ/ПРИБОРЫ/ОБОРУДОВАНИЕ	62
---	-----------

1) Рычаг дроссельной заслонки	63
2) Селектор 2WD/4WD	63
3) Левый рычаг тормоза	64
4) Стояночный тормоз	64
5) Рычаг переключения передач	65
6) Многофункциональный переключатель	66
7) Электрическая розетка (12 В)	69
8) Замок зажигания и ключи	69
9) Педаль тормоза	70
10) Опорные гребёнки подножек	70
11) Опорные гребёнки подножек для движения в грязи	71
12) Вещевой ящик	71
13) Сиденье	72
14) Заднее багажное отделение	72
15) Грузовые багажные дуги	73

16) Сцепное устройство	73
17) Возимый комплект инструментов	74
18) Лебёдка	74
19) Переключатель управления лебёдкой	74
20) Роликовый тросоукладчик	74
21) Пульт дистанционного управления лебёдкой	75
22) Подсоединение пульта дистанционного управления лебёдкой	75
23) Компрессор ACS	75
ИНФОРМАЦИОННЫЙ ЦЕНТР (АНАЛОГО-ЦИФРОВОЙ)	77
Описание информационного центра	77
Настройка информационного центра	79
ТОПЛИВО	81
Рекомендуемое топливо	81
Заправка топливом	81
ОБКАТКА МОТОВЕЗДЕХОДА	82
Эксплуатация в период обкатки	82
ОСНОВНЫЕ ОПЕРАЦИИ	83
Запуск двигателя	83
Переключение передач	83
Остановка двигателя	83
СПЕЦИАЛЬНЫЕ ОПЕРАЦИИ	84
Если в вариатор попала вода	84
Если в корпус воздушного фильтра попала вода	84
Если мотовездеход перевернулся	85
Если мотовездеход затоплен	86
НАСТРОЙКА МОТОВЕЗДЕХОДА	87
Регулировка подвески	87
Регулировка подвески с пневмоподкачкой (ACS)	87
Изменение режимов работы усилителя рулевого управления (DPS)	88
ТРАНСПОРТИРОВКА МОТОВЕЗДЕХОДА	90
ТЕХНИЧЕСКОЕ ОБСЛУЖИВАНИЕ	
ОСМОТР МОТОВЕЗДЕХОДА ПОСЛЕ ОБКАТКИ	92
РЕГЛАМЕНТ ТЕХНИЧЕСКОГО ОБСЛУЖИВАНИЯ	94
ОПЕРАЦИИ ТЕХНИЧЕСКОГО ОБСЛУЖИВАНИЯ	98
Воздушный фильтр	98
Моторное масло	100
Масляный фильтр	102
Радиатор	102
Охлаждающая жидкость	103
Искрогаситель	105
Воздушный фильтр вариатора	107
Масло для коробки передач	108
Трос дроссельной заслонки	109
Свечи зажигания	111
Аккумуляторная батарея	112
Предохранители	112
Световые приборы	114
Чехлы и кожухи шарниров приводных валов	115
Колеса и шины	116
Подвеска	118

Трубки и фитинги задней подвески с пневмоподкачкой (ACS)	118
Рулевое управление	118
Тормозная система	118
УХОД ЗА МОТОВЕЗДЕХОДОМ	120
Заключительные операции после поездки	120
Чистка и защитная обработка мотовездехода	120
ХРАНЕНИЕ И ПРЕДСЕЗОННАЯ ПОДГОТОВКА.....	121

ТЕХНИЧЕСКАЯ ИНФОРМАЦИЯ

ИДЕНТИФИКАЦИОННЫЕ НОМЕРА МОТОВЕЗДЕХОДА	124
Идентификационный номер транспортного средства (VIN).....	124
Идентификационный номер двигателя (EIN)	124
ТЕХНИЧЕСКИЕ ХАРАКТЕРИСТИКИ	125

ДИАГНОСТИКА И УСТРАНЕНИЕ НЕИСПРАВНОСТЕЙ

УКАЗАНИЯ ПО ПОИСКУ И УСТРАНЕНИЮ НЕИСПРАВНОСТЕЙ.....	132
СООБЩЕНИЯ АНАЛОГО-ЦИФРОВОГО ИНФОРМАЦИОННОГО ЦЕНТРА	136

ГАРАНТИЙНЫЕ ОБЯЗАТЕЛЬСТВА

ОГРАНИЧЕННАЯ ГАРАНТИЯ КОМПАНИИ BRP ДЛЯ ЕВРОПЕЙСКОГО СОЮЗА, РОССИИ И ТУРЦИИ: 2013 CAN-AM™ ATV	138
---	------------

ИНФОРМАЦИЯ ДЛЯ ВЛАДЕЛЬЦА

КОНФИДЕНЦИАЛЬНАЯ ИНФОРМАЦИЯ	144
ИЗМЕНЕНИЕ АДРЕСА ВЛАДЕЛЬЦА ИЛИ ПЕРЕПРОДАЖА.....	145

СЕРВИСНАЯ КНИЖКА

ОТМЕТКИ О ПРОХОЖДЕНИИ РЕГЛАМЕНТНЫХ РАБОТ	149
---	------------

***ИНФОРМАЦИЯ
ПО БЕЗОПАСНОСТИ***

ОСНОВНЫЕ МЕРЫ ПРЕДОСТОРОЖНОСТИ

Избегайте отравления угарным газом

Отработавшие газы всех двигателей содержат оксид углерода (угарный газ), который в определённых условиях может представлять смертельную опасность. Вдыхание угарного газа может стать причиной появления головной боли, головокружения, сонливости, тошноты, спутанности сознания и, в конечном итоге, стать причиной летального исхода.

Угарный газ является веществом без цвета, запаха и вкуса, которое может присутствовать в воздухе, даже если Вы не видите и не ощущаете запаха отработавших газов. Смертельно опасная концентрация угарного газа может достигаться достаточно быстро, и Вы можете оказаться в ситуации, в которой не сможете спасти себя самостоятельно. В плохо проветриваемых местах опасная концентрация угарного газа может сохраняться в течение нескольких часов и даже дней. Если Вы чувствуете какие-нибудь симптомы отравления угарным газом, немедленно покиньте опасную область, подышите свежим воздухом и обратитесь за медицинской помощью.

В целях предотвращения возможности получения серьёзных травм или гибели в результате отравления угарным газом:

- Никогда не эксплуатируйте мотовездеход в плохо проветриваемых и частично закрытых местах. Даже если Вы попытаетесь отводить отработавшие газы, с помощью вентилятора или, открыв окна или двери, концентрация угарного газа может быстро достичь опасного уровня.
- Никогда не запускайте двигатель мотовездехода на улице, если отработавшие газы могут попасть в помещение через открытые окна или двери.

Берегитесь воспламенения паров бензина и прочих опасностей

Пары бензина являются легковоспламеняемыми и взрывоопасными. Пары топлива могут распространиться и воспламениться от искры или пламени на достаточно большом удалении от двигателя. В целях снижения риска возгорания или взрыва следуйте приведённым ниже инструкциям:

- Для хранения топлива используйте только специальные канистры.
 - Строго следуйте инструкциям, приведённым в главе «ЗАПРАВКА ТОПЛИВОМ».
 - Никогда не запускайте двигатель и не начинайте движение, если не закрыта пробка топливозаправочной горловины.
- Бензин ядовит и может представлять опасность для здоровья и жизни.
- Не допускайте попадания бензина в рот.
 - При попадании бензина внутрь или в глаза, а также при вдыхании паров бензина незамедлительно обратитесь за медицинской помощью.

При попадании бензина на Вас смойте его водой с мылом и смените одежду.

Берегитесь ожогов

При функционировании некоторые компоненты разогреваются до высоких температур. Во избежание ожогов не допускайте контактов с ними во время эксплуатации и спустя некоторое время после её окончания.

Аксессуары и внесение изменений в конструкцию

Не вносите изменения в конструкцию мотовездехода и не используйте дополнительное оборудование, не одобренное BRP. Так как подобные изменения не были протестированы BRP, они могут увеличить риск получения травмы или возникновения несчастного случая и сделать использование мотовездехода незаконным.

Для приобретения аксессуаров и дополнительного оборудования для Вашего мотовездехода обращайтесь к официальному дилеру Can-Am.

РЕКОМЕНДАЦИИ ПО МЕРАМ БЕЗОПАСНОСТИ

МОТОВЕЗДЕХОД — НЕ ИГРУШКА И МОЖЕТ БЫТЬ ОПАСЕН.

– Управление мотовездеходом отличается от управления другими транспортными средствами. Если не принять соответствующих мер предосторожности, даже при выполнении обычных маневров, таких как поворот, движение по склону или преодоление препятствий, может произойти столкновение или опрокидывание мотовездехода.

Пренебрежение правилами техники безопасности, которые приводятся ниже, может привести к **СЕРЬЁЗНОЙ ТРАВМЕ ИЛИ ГИБЕЛИ**:

– Прежде чем приступить к эксплуатации, внимательно прочтите Руководство по эксплуатации и предупреждающие таблички на мотовездеходе и следуйте приведённым в них рекомендациям. Также, прежде чем приступить к эксплуатации, внимательно просмотрите *ДЕМОНСТРАЦИОННЫЙ ВИДЕОФИЛЬМ*.

– Всегда придерживайтесь возрастных ограничений: лица, не достигшие 16-летнего возраста, не допускаются к управлению мотовездеходом.

– Перевозка пассажира на данных моделях мотовездехода запрещена.

– Не выезжайте на дороги с покрытием, в том числе на тротуары, подъездные пути, места стоянки и улицы.

– Не выезжайте на улицы, шоссе, дороги общественного пользователя (в том числе грунтовые и гравийные).

– Обязательно надевайте защитный шлем сертифицированного образца. Шлем должен быть хорошо подогнан. Необходимо пользоваться средствами защиты глаз (очками или защитным экраном) надевать перчатки, башмаки, рубашку или куртку с длинными рукавами и длинные прочные брюки.

– Эксплуатация мотовездехода в усталом, болезненном состоянии или под воздействием алкоголя или наркосодержащих препаратов категорически запрещено. В таком состоянии время реакции увеличивается, а способность принимать взвешенные решения ухудшается.

– Не превышайте разумную скорость движения. Поддерживайте скорость в соответствии с рельефом местности, обзорностью, условиями движения и, сообразуясь с Вашим водительским опытом.

– Не пытайтесь оторвать передние колеса от земли, совершать прыжки, а также выполнять другие трюки.

– Перед поездкой необходимо произвести осмотр мотовездехода и убедиться, что он готов к безопасной эксплуатации. Выполняйте контрольные операции и операции технического обслуживания, предусмотренные Регламентом технического обслуживания, который приведён в настоящем Руководстве.

– При движении всегда держитесь за руль, а ноги ставьте на подножки.

– При движении по незнакомой местности снижайте скорость. Во время движения будьте постоянно готовы к неожиданной смене рельефа.

– Не выезжайте на неровную или скользкую поверхность, если у Вас нет необходимых навыков управления. При движении по такой местности будьте предельно осторожны.

– При выполнении поворота следуйте инструкциям, приведённым в настоящем Руководстве. Освойте выполнение маневра поворота сначала на малой, затем на более высокой скорости. Не выполняйте поворот на слишком высокой скорости.

- Не направляйте мотовездеход на склоны, которые могут оказаться слишком крутыми для Вашей машины; сообразуйтесь с собственным опытом водителя. Потренируйтесь в управлении мотовездеходом сначала на пологих склонах, а затем и на более крутых.
- При движении в гору соблюдайте инструкции, приведённые в настоящем Руководстве. Перед началом движения внимательно исследуйте рельеф местности. Не взбирайтесь на склоны со слишком скользкими и сыпучими поверхностями. Перенесите центр тяжести Вашего тела вперёд. Не совершайте резких нажатий на рычаг дроссельной заслонки и не переключайте резко передачи. Не выезжайте на вершину на высокой скорости.
- При движении вниз по склону или торможении на склоне следуйте рекомендациям настоящего Руководства. Перед началом движения вниз по склону внимательно исследуйте рельеф местности. Перенесите центр тяжести Вашего тела назад.
- При движении поперёк склона следуйте рекомендациям настоящего Руководства. Избегайте движения по склонам со скользким или рыхлым покрытием. Перенесите центр тяжести Вашего тела в сторону вершины.
- Во время движения в гору иногда двигатель может заглохнуть или мотовездеход начнёт скатываться назад. Во избежание самопроизвольной остановки двигателя при движении вверх по склону выбирайте подходящую передачу и поддерживайте постоянную скорость движения. Если мотовездеход остановился или стал скатываться назад, следуйте специальной процедуре остановки, описанной в Руководстве по эксплуатации. Если возникает опасность, сойдите с мотовездехода на сторону, обращённую вверх по склону, или, если мотовездеход стоит прямо, — на любую сторону. Разверните мотовездеход и сядьте на него, далее действуйте, как указано в настоящем Руководстве.
- При движении по незнакомой местности убедитесь в отсутствии препятствий. Не пытайтесь переехать крупные валуны или поваленные деревья. При преодолении препятствий старайтесь действовать так, как рекомендовано в настоящем Руководстве.
- Буксование и занос мотовездехода особенно опасны. Научитесь контролировать мотовездеход при пробуксовке или заносе на малой скорости и на ровной поверхности. Во время движения по скользкой поверхности (например, по льду) будьте предельно осторожны, поддерживайте малую скорость движения во избежание развития неконтролируемого заноса.
- Не заводите мотовездеход в быстрые потоки воды или в водоём, глубина которого превышает допустимый предел. Помните, что эффективность мокрых тормозов снижается. После преодоления водной преграды, а также после движения по грязи или снегу, проверьте тормоза. При необходимости, несколько раз приведите в действие тормоза, чтобы просушить тормозные колодки.
- Помните, что на длину тормозного пути оказывают влияния следующие факторы (список не исчерпывающий): погода и условия движения, состояние компонентов тормозной системы и шин, скорость движения мотовездехода и высота над уровнем моря, загрузка мотовездехода и буксировка груза. Не забывайте об этом и соответствующим образом изменяйте стиль вождения.
- При движении задним ходом убедитесь, что позади мотовездехода нет людей или препятствий. Убедившись, что движение задним ходом безопасно, двигайтесь медленно.

- Компания BRP рекомендует во время движения задним ходом занимать на мотовездеходе положение сидя. Не вставайте. Вес Вашего тела переместится вперёд, по направлению к рычагу дроссельной заслонки, что может стать причиной неожиданного ускорения и потери контроля над мотовездеходом.
- Пользуйтесь только тем типом шин, который указан в настоящем Руководстве. Постоянно поддерживайте в шинах требуемое давление воздуха, как указано в настоящем Руководстве.
- Не изменяйте конструкцию мотовездехода. Устанавливайте аксессуары, только одобренные компанией BRP. Не устанавливайте пассажирские сиденья и не используйте для перевозки пассажира багажники.
- Предельная нагрузка на мотовездеход, указанная в Руководстве, учитывает вес водителя, груза и дополнительных принадлежностей. Перевозимый груз должен быть правильно распределён и надёжно закреплён. При перевозке груза или буксировке прицепа уменьшите скорость и следуйте инструкциям, приведённым в данном Руководстве. Оставляйте больше места для торможения.
- Не отправляйтесь в путь на мотовездеходе с неисправными органами управления.

Курс подготовки

Не эксплуатируйте мотовездеход, не имея соответствующей подготовки. **Пройдите специальный курс обучения.** Необходимо постоянно совершенствовать навыки вождения и соблюдать предписания настоящего Руководства.

ДОПОЛНИТЕЛЬНУЮ ИНФОРМАЦИЮ ПО БЕЗОПАСНОСТИ, а также информацию о том, где пройти специальный курс обучения можно получить у авторизованного дилера Can-Am.

БЕЗОПАСНАЯ ЭКСПЛУАТАЦИЯ

ПРИМЕЧАНИЕ: Иллюстрации даны для общего (типового) случая. Ваша модель может отличаться.

⚠ ПРЕДОСТЕРЕЖЕНИЕ



ВОЗМОЖНАЯ ОПАСНОСТЬ

Эксплуатация мотовездехода неподготовленным водителем.

ЧТО МОЖЕТ ПРОИЗОЙТИ

Велика вероятность несчастного случая, если водитель не знает, как управлять мотовездеходом в различных ситуациях, при различных типах рельефа.

КАК ИЗБЕЖАТЬ ОПАСНОСТИ

Необходимо пройти специальный курс обучения. Необходимо постоянно совершенствовать навыки вождения и соблюдать предписания настоящего Руководства.

Для получения дополнительной информации о прохождении специального курса обучения обратитесь к авторизованному дилеру Can-Am.

⚠ ПРЕДОСТЕРЕЖЕНИЕ



V00A1AQ

ВОЗМОЖНАЯ ОПАСНОСТЬ

Пренебрежение возрастным ограничением при управлении мотовездеходом.

ЧТО МОЖЕТ ПРОИЗОЙТИ

Эксплуатация мотовездехода детьми может привести к серьёзной травме или гибели ребёнка.

Даже если ребёнок достиг возраста, при котором можно управлять определённым типом мотовездехода, у него может не хватить навыков, возможностей и зрелости суждения для безопасного управления мотовездеходом, что может привести к серьёзной аварии.

КАК ИЗБЕЖАТЬ ОПАСНОСТИ

Лица, не достигшие 16-летнего возраста, не допускаются к управлению мотовездеходом.

⚠ ПРЕДОСТЕРЕЖЕНИЕ

V00A02Q

ВОЗМОЖНАЯ ОПАСНОСТЬ

Перевозка пассажира на данных моделях мотовездехода.

ЧТО МОЖЕТ ПРОИЗОЙТИ

Перевозка пассажира может привести к потере устойчивости и управляемости мотовездехода.

Велика опасность аварии с тяжёлыми последствиями для Вас и/или пассажира.

КАК ИЗБЕЖАТЬ ОПАСНОСТИ

Не перевозить пассажира. Сиденье мотовездехода удлинено лишь для того, чтобы водитель мог перемещаться по нему при совершении маневров, а не для перевозки пассажира (-ов).

! ПРЕДОСТЕРЕЖЕНИЕ



ВОЗМОЖНАЯ ОПАСНОСТЬ

Движение по дороге с покрытием.

ЧТО МОЖЕТ ПРОИЗОЙТИ

Шины мотовездехода предназначены только для внедорожного применения и не рассчитаны на движение по полотну дороги. На мощёной дороге управляемость мотовездехода заметно ухудшается, Вы можете потерять контроль над машиной.

КАК ИЗБЕЖАТЬ ОПАСНОСТИ

Не выезжайте на дороги с покрытием, в том числе на тротуары, подъездные пути, места стоянки и улицы.

⚠ ПРЕДОСТЕРЕЖЕНИЕ**ВОЗМОЖНАЯ ОПАСНОСТЬ**

Движение по дорогам общего пользования, улицам или скоростным магистралям.

ЧТО МОЖЕТ ПРОИЗОЙТИ

Возможно столкновение с другим транспортным средством.

КАК ИЗБЕЖАТЬ ОПАСНОСТИ

Не выезжайте на улицы, шоссе, дороги общественного пользования (в том числе грунтовые и гравийные). Во многих странах появление мотовездеходов на общественных дорогах запрещено законом.

! ПРЕДОСТЕРЕЖЕНИЕ



ВОЗМОЖНАЯ ОПАСНОСТЬ

Отсутствие надлежащей экипировки: защитного шлема, очков и защитной одежды.

ЧТО МОЖЕТ ПРОИЗОЙТИ

Следующие предостережения справедливы по отношению к водителю:

- Езда без шлема значительно увеличивает вероятность серьёзной травмы головы или гибели в случае аварии.
- Отсутствие защитных очков увеличивает риск совершения аварии по вине водителя мотовездехода и значительно увеличивает вероятность получения серьёзной травмы в случае ДТП.
- Отсутствие защитной одежды значительно увеличивает вероятность получения серьёзной травмы в случае аварии.

КАК ИЗБЕЖАТЬ ОПАСНОСТИ

Обязательно надевайте хорошо подогнанный защитный шлем. Кроме того, экипировка должна включать:

- Средства защиты глаз (очки или экран).
- Перчатки и ботинки.
- Рубашку или куртку с длинными рукавами.
- Длинные брюки.

⚠ ПРЕДОСТЕРЕЖЕНИЕ

V00A07Q

ВОЗМОЖНАЯ ОПАСНОСТЬ

Эксплуатация мотовездехода под воздействием алкоголя или наркотических веществ.

ЧТО МОЖЕТ ПРОИЗОЙТИ

Уменьшение способности к правильной оценке ситуации.

Замедление реакции.

Ухудшение координации движений и восприятия.

Может привести к аварии с тяжелейшими последствиями или гибели.

КАК ИЗБЕЖАТЬ ОПАСНОСТИ

Отказаться от эксплуатации мотовездехода под воздействием алкоголя и наркотиков.

⚠ ПРЕДОСТЕРЕЖЕНИЕ

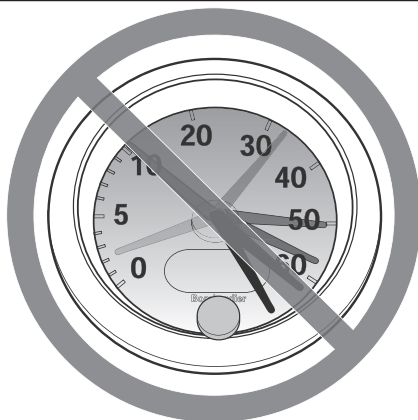

V00A08Q

ВОЗМОЖНАЯ ОПАСНОСТЬ

Нарушение скоростного режима.

ЧТО МОЖЕТ ПРОИЗОЙТИ

Увеличивается вероятность потери управления и совершения аварии.

КАК ИЗБЕЖАТЬ ОПАСНОСТИ

Выбирайте скорость, соответствующую рельефу местности, условиям видимости и Вашему водительскому опыту.

⚠ ПРЕДОСТЕРЕЖЕНИЕ**ВОЗМОЖНАЯ ОПАСНОСТЬ**

Попытка двигаться на задних колёсах, совершать прыжки и выполнять другие трюки.

ЧТО МОЖЕТ ПРОИЗОЙТИ

Увеличивается вероятность несчастного случая, в том числе переворачивания.

КАК ИЗБЕЖАТЬ ОПАСНОСТИ

Не пытайтесь выполнять такие трюки, как движение на задних колёсах или прыжки. Не устраивайте представлений.

⚠ ПРЕДОСТЕРЕЖЕНИЕ**ВОЗМОЖНАЯ ОПАСНОСТЬ**

Пренебрежение проверкой состояния мотовездехода перед эксплуатацией.

Ненадлежащее техническое обслуживание мотовездехода.

ЧТО МОЖЕТ ПРОИЗОЙТИ

Увеличивается вероятность несчастного случая или повреждения оборудования.

КАК ИЗБЕЖАТЬ ОПАСНОСТИ

Перед каждой поездкой проверяйте состояние мотовездехода, чтобы убедиться, что он готов к безопасной эксплуатации.

Выполняйте контрольные операции и операции технического обслуживания, предусмотренные Регламентом технического обслуживания, который приведён далее в настоящем Руководстве.

⚠ ПРЕДОСТЕРЕЖЕНИЕ

ВОЗМОЖНАЯ ОПАСНОСТЬ

Движение по замёрзшему водоёму.

ЧТО МОЖЕТ ПРОИЗОЙТИ

Очень велика опасность травмирования или гибели водителя и/или пассажира в результате затопления мотовездехода.

КАК ИЗБЕЖАТЬ ОПАСНОСТИ

Не выезжайте на замёрзший водоём, не проверив толщину и прочность ледяного покрова и не убедившись, что он может выдержать вес мотовездехода и нагрузку, возникающую при его движении.

⚠ ПРЕДОСТЕРЕЖЕНИЕ



ВОЗМОЖНАЯ ОПАСНОСТЬ

Отпускание руля, потеря опоры для ног.

ЧТО МОЖЕТ ПРОИЗОЙТИ

Отпускание даже одной рукоятки руля или снятие одной ноги с подножки уменьшает Вашу способность контролировать мотовездеход, что может привести к потере равновесия и падению с мотовездехода. Если нога не стоит на подножке, то она может задеть о заднее колесо, что приведёт к травме или несчастному случаю.

КАК ИЗБЕЖАТЬ ОПАСНОСТИ

При движении всегда держаться за руль, а ноги ставить на подножки.

⚠ ПРЕДОСТЕРЕЖЕНИЕ**ВОЗМОЖНАЯ ОПАСНОСТЬ**

Пренебрежение мерами предосторожности при движении на мотовездеходе по незнакомой местности.

ЧТО МОЖЕТ ПРОИЗОЙТИ

Не имея достаточного времени, чтобы отреагировать, Вы можете наехать на скрытый камень, неровность или яму.

Это может привести к потере управления, опрокидыванию мотовездехода.

КАК ИЗБЕЖАТЬ ОПАСНОСТИ

На незнакомой местности двигайтесь медленно, будьте предельно внимательны и осторожны.

Постоянно будьте готовы к внезапной смене рельефа местности.

⚠ ПРЕДОСТЕРЕЖЕНИЕ



ВОЗМОЖНАЯ ОПАСНОСТЬ

Пренебрежение мерами предосторожности при движении на мотовездеходе по неровной, скользкой или рыхлой поверхности.

ЧТО МОЖЕТ ПРОИЗОЙТИ

Возможна потеря сцепления колёс с дорогой и потеря управления, что может привести к несчастному случаю, включая опрокидывание мотовездехода.

КАК ИЗБЕЖАТЬ ОПАСНОСТИ

Не выезжайте на неровную, скользкую или рыхлую поверхность, если у Вас нет достаточно опыта управления мотовездеходом в подобных условиях.

При движении по такой местности будьте предельно осторожны.

⚠ ПРЕДОСТЕРЕЖЕНИЕ**ВОЗМОЖНАЯ ОПАСНОСТЬ**

Неверная техника выполнения поворота.

ЧТО МОЖЕТ ПРОИЗОЙТИ

Возможна потеря управления и, как следствие, авария или опрокидывание мотовездехода.

КАК ИЗБЕЖАТЬ ОПАСНОСТИ

При выполнении поворота следуйте инструкциям, приведённым в настоящем Руководстве. Освойте выполнение маневра поворота сначала на малой, затем на более высокой скорости.

Не выполняйте поворот на слишком высокой скорости.

! ПРЕДОСТЕРЕЖЕНИЕ



ВОЗМОЖНАЯ ОПАСНОСТЬ

Движение по чрезмерно крутым склонам.

ЧТО МОЖЕТ ПРОИЗОЙТИ

На крутом склоне мотовездеход может перевернуться гораздо легче, чем при движении по ровной поверхности или пологим склонам.

КАК ИЗБЕЖАТЬ ОПАСНОСТИ

Не направляйте мотовездеход на склоны, которые могут оказаться слишком крутыми для Вашей машины; сообразуйтесь с собственным опытом водителя.

Потренируйтесь в управлении мотовездеходом сначала на пологих склонах, а затем и на более крутых.

⚠ ПРЕДОСТЕРЕЖЕНИЕ**ВОЗМОЖНАЯ ОПАСНОСТЬ**

Неверная техника движения вверх по склону.

ЧТО МОЖЕТ ПРОИЗОЙТИ

Потеря управления, опрокидывание мотовездехода.

КАК ИЗБЕЖАТЬ ОПАСНОСТИ

При движении в гору соблюдайте инструкции, приведённые в настоящем Руководстве.

Перед подъёмом внимательно исследуйте рельеф местности.

Не взбирайтесь на склоны со слишком скользкими и сыпучими поверхностями.

Перенесите центр тяжести Вашего тела вперёд.

Не совершайте резких нажатий на рычаг дроссельной заслонки и не переключайте резко передачи. Мотовездеход может опрокинуться.

Не выезжайте на вершину на высокой скорости. По другую сторону холма может находиться препятствие, обрыв, другое транспортное средство или человек.

! ПРЕДОСТЕРЕЖЕНИЕ



ВОЗМОЖНАЯ ОПАСНОСТЬ

Неверная техника движения вниз по склону.

ЧТО МОЖЕТ ПРОИЗОЙТИ

Потеря управления, опрокидывание мотовездехода.

КАК ИЗБЕЖАТЬ ОПАСНОСТИ

При движении вниз по склону действуйте так, как рекомендовано в настоящем Руководстве.

ПРИМЕЧАНИЕ: Для торможения при движении вниз по склону применяется специальный приём.

Перед спуском внимательно исследуйте рельеф местности.

Перенесите центр тяжести Вашего тела назад.

Никогда не спускайтесь с холма на высокой скорости.

Избегайте движения вниз по склону под углом, при котором мотовездеход сильно наклоняется на одну сторону. По возможности старайтесь двигаться по склону прямо вниз.

⚠ ПРЕДОСТЕРЕЖЕНИЕ**ВОЗМОЖНАЯ ОПАСНОСТЬ**

Неверная техника пересечения склона или поворота на склоне.

ЧТО МОЖЕТ ПРОИЗОЙТИ

Потеря управления, опрокидывание мотовездехода.

КАК ИЗБЕЖАТЬ ОПАСНОСТИ

Вы должны хорошо владеть техникой разворота на склоне, описанной в данном Руководстве. При повороте на любом склоне будьте осторожны.

По возможности избегайте движения по склонам крутых холмов.

При движении поперёк склона:

Следуйте инструкциям, приведённым в данном Руководстве.

Избегайте движения по склонам со скользким или рыхлым покрытием.

Перенесите центр тяжести Вашего тела в сторону вершины.

! ПРЕДОСТЕРЕЖЕНИЕ

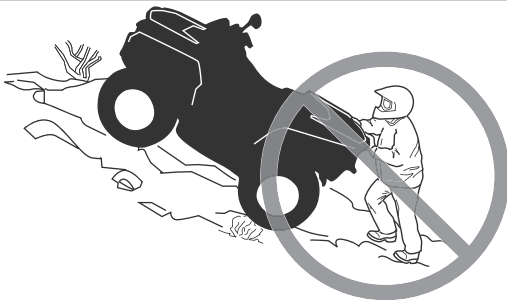

ВОЗМОЖНАЯ ОПАСНОСТЬ

Остановка двигателя, скатывание вниз по склону или неверная техника схода с мотовездехода при движении вверх по склону.

ЧТО МОЖЕТ ПРОИЗОЙТИ

Опрокидывание мотовездехода.

КАК ИЗБЕЖАТЬ ОПАСНОСТИ

При движении вверх по склону поддерживайте постоянную скорость и выбирайте соответствующую передачу.

Если Вы теряете скорость движения:

Перенесите центр тяжести Вашего тела в направлении вершины холма. Не совершайте резких нажатий на рычаг дроссельной заслонки и не переключайте резко передачи. Мотовездеход может опрокинуться.

Нажмите на рычаг тормоза.

После остановки машины задействуйте стояночный тормоз.

Сойдите с мотовездехода на сторону, обращённую к вершине, или на любую сторону, если мотовездеход стоит прямо.

Если мотовездеход начинает скатываться назад:

Перенесите центр тяжести Вашего тела в направлении вершины холма. Не совершайте резких нажатий на рычаг дроссельной заслонки и не переключайте резко передачи. Мотовездеход может опрокинуться.

Если мотовездеход начинает скатываться, не пользуйтесь задним тормозом.

Плавное нажмите рычаг переднего тормоза.

После полной остановки машины включите задний тормоз и поставьте машину на стояночный тормоз.

Сойдите с мотовездехода на сторону, обращённую к вершине, или на любую сторону, если мотовездеход стоит прямо.

Разверните мотовездеход и сядьте на него, далее действуйте, как указано в настоящем Руководстве.

⚠ ПРЕДОСТЕРЕЖЕНИЕ**ВОЗМОЖНАЯ ОПАСНОСТЬ**

Неверная техника преодоления препятствий.

ЧТО МОЖЕТ ПРОИЗОЙТИ

Потеря управления, опрокидывание мотовездехода.

Мотовездеход может перевернуться.

КАК ИЗБЕЖАТЬ ОПАСНОСТИ

На незнакомой местности, прежде всего, проверьте, нет ли препятствий. Не пытайтесь переехать через большие валуны или поваленные деревья. Преодолевая препятствия, действуйте так, как рекомендовано в настоящем Руководстве.

⚠ ПРЕДОСТЕРЕЖЕНИЕ



ВОЗМОЖНАЯ ОПАСНОСТЬ

Неконтролируемая пробуксовка или занос.

ЧТО МОЖЕТ ПРОИЗОЙТИ

Потеря управления.

При внезапном возобновлении сцепления колёс с дорогой возможно опрокидывание мотовездехода.

КАК ИЗБЕЖАТЬ ОПАСНОСТИ

Научитесь контролировать мотовездеход при пробуксовке или заносе на малой скорости и на ровной поверхности.

Во время движения по скользкой поверхности (например, по льду) будьте осторожны и поддерживайте малую скорость во избежание возникновения неконтролируемого заноса или пробуксовки.

⚠ ПРЕДОСТЕРЕЖЕНИЕ**ВОЗМОЖНАЯ ОПАСНОСТЬ**

Движение по глубокой воде или в быстром водном потоке.

ЧТО МОЖЕТ ПРОИЗОЙТИ

Возможно всплытие колёс, что приведёт к потере сцепления колёс с дорогой, утрате контроля над мотовездеходом, и в результате — к несчастному случаю.

КАК ИЗБЕЖАТЬ ОПАСНОСТИ

Никогда не передвигайтесь на мотовездеходе по быстрым потокам, не заводите машину в водоём, глубина которого превышает допустимый уровень (см. настоящее Руководство).

Проверьте глубину водоёма, прежде чем въезжать в него. Уровень воды не должен подниматься выше колёс мотовездехода.

Помните, что эффективность мокрых тормозов снижается. После преодоления водной преграды проверьте тормоза. При необходимости, несколько раз приведите в действие тормоза, чтобы просушить тормозные колодки.

⚠ ПРЕДОСТЕРЕЖЕНИЕ



ВОЗМОЖНАЯ ОПАСНОСТЬ

Неверная техника движения задним ходом.

ЧТО МОЖЕТ ПРОИЗОЙТИ

Наезд на препятствие или человека, стоящего позади Вас, что приведёт к серьёзной травме.

КАК ИЗБЕЖАТЬ ОПАСНОСТИ

Перед началом движения задним ходом убедитесь в отсутствии препятствий или людей позади Вас. Двигайтесь на малой скорости.

⚠ ПРЕДОСТЕРЕЖЕНИЕ**ВОЗМОЖНАЯ ОПАСНОСТЬ**

Эксплуатация мотовездехода с нерекондованным типом шин или с неправильно, или неравномерно накачанными шинами.

ЧТО МОЖЕТ ПРОИЗОЙТИ

Потеря управления, сдутие колёс, проворачивание шины относительно колёсных дисков, в результате чего увеличивается вероятность несчастного случая или аварии.

КАК ИЗБЕЖАТЬ ОПАСНОСТИ

Пользуйтесь только рекомендованным типом шин, который указан в настоящем Руководстве.

Постоянно поддерживайте в шинах требуемое давление воздуха, как указано в настоящем Руководстве.

Повреждённые колеса или шины должны быть немедленно заменены.

⚠ ПРЕДОСТЕРЕЖЕНИЕ



ВОЗМОЖНАЯ ОПАСНОСТЬ

Эксплуатация мотовездехода с недопустимыми изменениями конструкции.

ЧТО МОЖЕТ ПРОИЗОЙТИ

Неверная установка дополнительного оборудования или самостоятельная модификация конструкции мотовездехода изменяют его динамические качества, что в некоторых ситуациях может привести к аварии или несчастному случаю.

КАК ИЗБЕЖАТЬ ОПАСНОСТИ

Не изменяйте конструкцию мотовездехода. Все детали и принадлежности, устанавливаемые на мотовездеходе, должны быть изготовлены или рекомендованы компанией BRP, либо спроектированы специально для данной модели мотовездехода. Все оборудование также должно быть правильно установлено. Если у Вас есть какие-либо вопросы, обращайтесь к дилеру Can-Am.

Не устанавливайте пассажирские сиденья и не используйте для перевозки пассажира багажники.

Изменение конструкции мотовездехода с целью увеличения мощности и скорости лишает Вас права на гарантийное обслуживание. В некоторых странах изменение конструкции мотовездехода, включая демонтаж деталей двигателя или системы выпуска отработавших газов, запрещено законом.

⚠ ПРЕДОСТЕРЕЖЕНИЕ**ВОЗМОЖНАЯ ОПАСНОСТЬ**

Перегрузка мотовездехода, нарушение правил перевозки или буксировки груза.

ЧТО МОЖЕТ ПРОИЗОЙТИ

Ухудшение управляемости, что может привести к аварии.

КАК ИЗБЕЖАТЬ ОПАСНОСТИ

Предельная нагрузка на мотовездеход, указанная в Руководстве, учитывает вес водителя, груза и дополнительных принадлежностей. Не перегружайте мотовездеход.

Перевозимый груз должен быть правильно распределён и надёжно закреплён.

При перевозке груза или буксировке прицепа уменьшите скорость. Оставьте больше места для торможения.

При перевозке груза или буксировке прицепа строго следуйте инструкциям, приведённым в данном Руководстве.

⚠ ПРЕДОСТЕРЕЖЕНИЕ



V03M01Q

ВОЗМОЖНАЯ ОПАСНОСТЬ

Транспортировка легковоспламеняющихся и взрывоопасных веществ.

ЧТО МОЖЕТ ПРОИЗОЙТИ

Серьёзные травмы или гибель людей.

КАК ИЗБЕЖАТЬ ОПАСНОСТИ

Не перевозите легковоспламеняющиеся и взрывоопасные вещества.

БЕЗОПАСНОЕ ВОЖДЕНИЕ

Для того чтобы в полной мере испытать радость и удовольствие от езды на мотовездеходе, Вы должны знать и неукоснительно соблюдать определённые правила техники безопасности. Некоторые правила могут быть для Вас новыми и неизвестными, другие — известными и вполне очевидными.

Пожалуйста, уделите время для прочтения данного Руководства и всех предупреждающих табличек, расположенных на мотовездеходе, а также для просмотра **ДЕМОНСТРАЦИОННОГО ВИДЕОФИЛЬМА**, входящего в комплект поставки мотовездехода. В них содержится наиболее полная информация, которую Вам необходимо знать, прежде чем приступить к эксплуатации мотовездехода.

Несмотря на то, новичок Вы или опытный водитель, для обеспечения Вашей безопасности важно знать устройство и назначение всех органов управления данным мотовездеходом. Так же важно знать правильную технику вождения мотовездехода.

Информация, содержащаяся в настоящем Руководстве, естественно, носит ограниченный характер.

Не следует допускать к управлению мотовездеходом, объём двигателя которого превышает 90 см³, лиц, не достигших 16-летнего возраста. Даже если ребёнок достиг возраста, при котором можно управлять определённым типом мотовездехода, у него может не хватить навыков, возможностей и зрелости суждения для безопасного управления мотовездеходом, что может привести к серьёзной аварии.

Только взрослый, близкий человек может сказать, готов ли подросток к управлению мотовездеходом, понимает ли он правила, которым должен подчиняться.

Перевозка пассажиров на мотовездеходах данного типа не допускается. Сиденье мотовездехода удлинено лишь для того, чтобы водитель мог перемещаться по нему при совершении маневров, а не для перевозки пассажира (-ов).

НЕ УСТАНОВЛИВАЙТЕ пассажирское сиденье и не используйте для перевозки пассажира багажники. Перевозка пассажира ухудшает управляемость и устойчивость мотовездехода.

Лица с психическими и физическими недостатками, как и те, кто слишком любит рисковать, чаще всего попадают в аварии, которые заканчиваются серьёзными травмами или гибелью. Мотовездеходы не похожи друг на друга, у каждого свои особенности. Вы должны хорошо изучить характер своей машины.

Изучите устройство мотовездехода и назначение всех органов управления, прежде чем садиться за руль. Потренируйтесь в каком-либо безлюдном, безопасном месте, привыкните к реакции мотовездехода на управляющие воздействия. Первые поездки совершайте на малой скорости. Для движения на высокой скорости Вам потребуются немалые знания и практический опыт, а также подходящие условия.

Условия вождения меняются от места к месту. Каждое из них подвержено изменениям погодных условий, которые могут радикально различаться каждый раз и от сезона к сезону.

Движение по песку отличается от движения по снегу или через леса и болота. Каждый вид местности предполагает разную степень осведомленности и подготовки. Полагайтесь на свой рассудок. Всегда двигайтесь с осторожностью. Пожалуйста, не идите на неоправданный риск, который может поставить Вас в затруднительное положение или привести к получению травм.

Не стоит думать, что мотовездеход способен пройти где угодно. Любое углубление, обрыв, рыхлый участок внезапно встретившиеся в пути, могут стать причиной опрокидывания мотовездехода. Здесь можно только посоветовать быть всегда внимательным и выбирать безопасный маршрут. Если мотовездеход начинает

опасно крениться или опрокидываться, лучшим решением будет СОЙТИ С НЕГО в направлении, противоположном опрокидыванию.

Контрольный осмотр перед поездкой

ПРЕДОСТЕРЕЖЕНИЕ

Выполняйте контрольный осмотр перед каждой поездкой для выявления потенциальных проблем, которые могут возникнуть при эксплуатации. Контрольный осмотр поможет Вам отследить износ или разрушение какого-либо узла до того, как это перерастёт в проблему. Устраните любую обнаруженную неисправность, чтобы избежать поломки или несчастного случая. При необходимости обратитесь к авторизованному дилеру Can-Am.

Прежде чем приступить к эксплуатации мотовездехода, водитель должен выполнить контрольный осмотр в соответствии с приведённым ниже контрольным листом.

Устраните все обнаруженные неисправности, прежде чем начать движение. При необходимости обратитесь к авторизованному дилеру Can-Am.

Контрольный лист осмотра мотовездехода перед поездкой Перед запуском двигателя (ключ в положении «OFF»)

УЗЕЛ, СИСТЕМА	ОПЕРАЦИЯ	✓
Эксплуатационные жидкости	Проверьте уровень топлива, моторного масла и охлаждающей жидкости.	
Утечки	Осмотрите поверхность под мотовездеходом на наличие следов утечек.	
Рычаг дроссельной заслонки	Несколько раз нажмите и отпустите рычаг дроссельной заслонки, чтобы убедиться в исправности и плавной работе тросового привода дросселя. После отпускания рычаг должен самостоятельно возвращаться в исходное положение.	
Стояночный тормоз	Проверьте работу стояночного тормоза.	
Шины	Проверьте состояние шин и давление воздуха в них.	
Колеса	Проверьте колеса на наличие повреждений, а также убедитесь в отсутствии ненормальных люфтов	
Радиатор	Убедитесь, что радиатор чистый.	
Чехлы приводных валов	Проверьте состояние чехлов шарниров приводных валов и защитных кожухов.	
Сиденье	Убедитесь, что водительское сиденье установлено на место и надёжно закреплено	
Груз	Если Вы собираетесь везти какой-то груз, помните, что грузоподъёмность мотовездехода ограничена — сверьтесь с паспортными данными Вашей модели. Убедитесь, что груз на заднем багажнике надёжно закреплён.	
	В случае буксировки прицепа или другого оборудования: – Проверьте состояние сцепного устройства и шара. – Не превышайте нагрузку на сцепное устройство и допустимую массу буксируемого груза. – Убедитесь, что прицеп надёжно соединён со сцепным устройством.	
Вещевой ящик	Убедитесь, что вещевой ящик надёжно закреплён.	
Багажное отделение	Убедитесь, что заднее багажное отделение надёжно заперто.	
Рама и подвеска	Работая под мотовездеходом, осмотрите и, при необходимости, очистите детали рамы и подвески.	

Перед запуском двигателя (ключ в положении «ON»)

УЗЕЛ, СИСТЕМА	ОПЕРАЦИЯ	✓
Многофункциональный информационный центр	Проверьте функционирование сигнальных ламп информационного центра (в течение первых нескольких секунд после поворачивания ключа в положение «ON»).	
	Проверьте наличие сообщений на информационном центре.	
Световые приборы	Проверьте функционирование и, при необходимости, очистите фары и задние фонари.	
	Проверьте функционирование дальнего и ближнего света фар.	
	Проверьте функционирование стоп-сигналов.	

После запуска двигателя

УЗЕЛ, СИСТЕМА	ОПЕРАЦИЯ	✓
Рулевое управление	Убедитесь, что детали рулевого управления перемещаются свободно и без заеданий, а повороту руля из одного крайнего положения в другое ничто не мешает.	
Рычаг переключения передач	Проверьте функционирование рычага переключения передач («P», «R», «N», «H» и «L»).	
Селектор 2WD/4WD	Проверьте функционирование селектора 2WD/4WD.	
Тормозная система	На малой скорости последовательно проверьте работу всех тормозов. Тормоза должны полностью приводиться в действие. После отпущения и рычаг, и педаль должны возвращаться в исходное положение.	
Выключатель двигателя	Проверьте функционирование выключателя двигателя.	
Замок зажигания	Запустив и остановив двигатель, убедитесь, что замок зажигания функционирует нормально.	

Экипировка

Одеваться, конечно, надо по погоде. Одевайтесь в расчёте на самую низкую температуру, указанную в прогнозе. Помните о важности правильного выбора нижнего белья, которое непосредственно контактирует с кожей и является первым теплоизолирующим слоем. Тем не менее, соображения безопасности требуют, чтобы водитель надевал защитный шлем установленного образца, средства защиты глаз, надлежащую обувь, перчатки, куртку (рубашку) с длинными рукавами и длинные прочные брюки. Этот тип экипировки обеспечит Вам защиту от некоторых опасностей, с которыми вы можете встретиться в пути. Не следует надевать предметы одежды с развевающимися концами (например, шарфы), которые могут попасть в детали мотовездехода или запутаться в ветках деревьев. Возможно, в некоторых случаях Вам понадобится незапотевающие защитные или солнечные очки. Очки со специальными светофильтрами помогут оценить характер местности и вовремя заметить его изменение. Солнечные очки рекомендуется надевать только в дневное время.

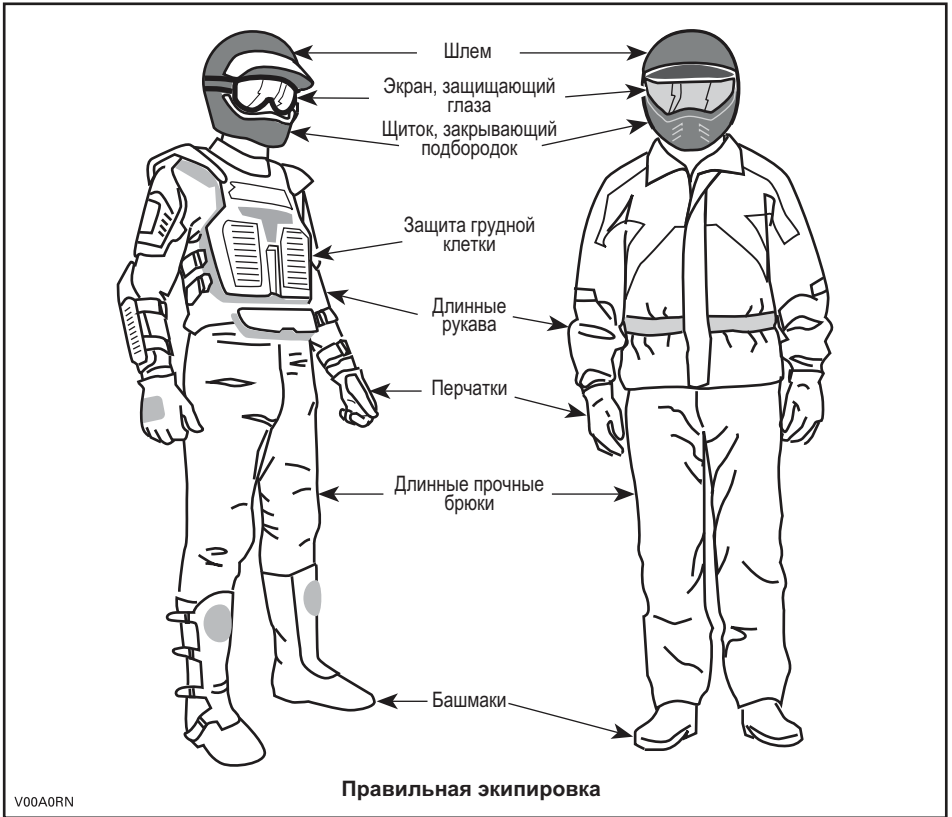

Перевозка пассажира запрещена

Перевозка пассажиров на мотовездеходах данного типа не допускается. Сиденье мотовездехода удлинено лишь для того, чтобы водитель мог перемещаться по нему при совершении маневров, а не для перевозки пассажира (-ов). НЕ УСТАНАВЛИВАЙТЕ пассажирское сиденье и не используйте для перевозки пассажира багажники. Перевозка пассажира ухудшает управляемость и устойчивость мотовездехода.

Перевозка грузов

Любой груз, перевозимый на мотовездеходе, ухудшает его устойчивость и управляемость, длина тормозного пути при этом увеличивается. Ни в коем случае не следует перегружать мотовездеход сверх нормы. См. приведённую ниже табл. Всегда проверяйте, что груз закреплён, правильно размещён и не мешает Вам управлять мотовездеходом. Плохо закреплённый груз может упасть и создать аварийную ситуацию. Не перевозите груз, выступающий за габариты мотовездехода и/или задевающий за посторонние предметы, кусты и ветки деревьев. Не перевозите груз, закрывающий фары или задний фонарь.

При перевозке груза или буксировке прицепа уменьшите скорость в соответствии с дорожными условиями. Оставляйте больше места для торможения. Груз на заднем багажнике размещайте как можно ниже, чтобы понизить центр тяжести машины.

МАКСИМАЛЬНАЯ ГРУЗОПОДЪЁМНОСТЬ, кг		
СУММАРНАЯ ДОПУСТИМАЯ НАГРУЗКА	235	Включает вес водителя, всего груза и дополнительного оборудования, а также нагрузку на тягово-сцепное устройство.
НАГРУЗКА НА ЗАДНИЙ БАГАЖНИК	90	Груз равномерно распределён. Включает вес груза на заднем багажнике, в заднем багажном отделении, в заднем вещевом ящике, а также нагрузку на тягово-сцепное устройство.

Буксировка прицепа

Во время буксировки прицепа риск опрокидывания мотовездехода, особенно на склонах, существенно возрастает. Сцепные устройства прицепа и мотовездехода должны соответствовать друг другу. Убедитесь, что прицеп находится на одном уровне с мотовездеходом (в некоторых случаях необходимо установить на сцепное устройство специальный адаптер). Для повышения надёжности сцепки используйте цепи. Для остановки буксирующего прицепа мотовездехода требуется большее, чем обычно, расстояние, особенно на склоне. Всегда включайте понижающую передачу. Поддерживайте низкую скорость движения, особенно, во время поворота. Не допускайте заноса или скольжения мотовездехода. При остановке или стоянке, чтобы предотвратить возможное скатывание, блокируйте колеса прицепа. Постоянно контролируйте распределение груза в прицепе. Будьте осторожны при отсоединении прицепа: прицеп или размещённый на нем груз может опрокинуться на вас или других людей.

Рабочее применение мотовездехода

Мотовездеход поможет Вам справиться с различными ЛЁГКИМИ работами, например, уборка снега или перевозка груза. У Вашего дилера Can-Am Вы можете купить любые аксессуары для работы с мотовездеходом. Но не требуйте от Вашей машины невозможного. Перегрузка мотовездехода приводит к быстрому выходу из строя его узлов и деталей. Любое дополнительное приспособление должно быть правильно установлено и в дальнейшем использовано в соответствии с назначением и инструкциями изготовителя. Не перенапрягайтесь сами при загрузке и разгрузке мотовездехода. Смотрите приведённые ниже рекомендации по использованию мотовездехода для отдыха.

Прогулки на мотовездеходе

Ваш отдых и развлечения не должны мешать окружающим. Уважайте законные права и интересы других людей. Не выезжайте на трассы для снегоходов, тропы для конных верховых прогулок, гоночные трассы и трассы для горных велосипедов. Всегда держитесь правой стороны трассы, не двигайтесь зигзагом, из стороны в сторону. Всегда будьте готовы уступить дорогу встречному транспортному средству. Вступите в местный клуб любителей ATV. В клубе Вас обеспечат картами местности, опытные водители поделятся информацией, дадут полезные советы. Если такого клуба нет в Вашем районе, организуйте его сами. Групповые поездки и клубные мероприятия интересны и полезны.

Во время движения держитесь на безопасном расстоянии от других транспортных средств. Оцените скорость движения, окружающую обстановку, состояние своего мотовездехода — и это подскажет Вам, какую дистанцию можно считать безопасной в том или ином случае. Помните, что мотовездеход не может остановиться мгновенно.

Отправляясь в дорогу, сообщите своим близким или друзьям, где Вы намерены побывать и когда планируете вернуться.

Если Вы собираетесь долго пробыть в пути, запаситесь дополнительными инструментами, питьевой водой, едой и аварийным оборудованием. Заранее продумайте, где Вы будете заправляться в пути. Будьте готовы к встрече с различными условиями, в которых Вы можете оказаться.

Аптечка первой медицинской помощи	Разводной ключ
Мобильный телефон	Нож
Липкая лента (скотч)	Фонарь
Верёвка	Очки с цветными линзами
Запасные лампы	Карта маршрута
Возимый комплект инструментов	Запас пищи

Движение в грязи

Данный мотовездеход специально сконструирован для движения по грязи и при движении по трассе необходимо поддерживать низкую скорость движения.

Несмотря на то, что данное транспортное средство построено для движения по пересечённой местности, экстремальные условия и нарушение правил эксплуатации могут привести к преждевременному износу или даже повреждениям некоторых компонентов мотовездехода. При необходимости движения в очень вязкой грязи на повышенных оборотах не допускайте резких поворотов руля и/или поворотов руля в крайние положения.

Необходимо неукоснительно соблюдать Регламент технического обслуживания мотовездехода.

ПРИМЕЧАНИЕ: Для получения дополнительной информации о настройке подвески см. главу «РЕГУЛИРОВКА ПОДВЕСКИ С ПНЕВМОПОДКАЧКОЙ (ACS)» в разделе «НАСТРОЙКА МОТОВЕЗДЕХОДА».

Окружающая среда

Мотовездеход хорош тем, что даёт Вам возможность уйти с проторенных дорог, побывать в нетронутых уголках дикой природы. Но при этом Ваше отношение к природе должно быть особенно бережным. Не заезжайте в экологически закрытые зоны. Не ездите по полям, не мните кустарник, не валите молодые деревья, не разрушайте слабый покров почвы непрерывной пробуксовкой колёс. Относитесь к окружающей среде бережно.

Во многих странах преследование на мотовездеходах диких животных запрещено законом. Животное, преследуемое моторизованным гонщиком, может погибнуть от истощения. Если Вам в пути встретилось дикое животное, остановитесь и наблюдайте за ним в тишине. Это впечатление останется с Вами на всю жизнь. Следуйте правилу: «Что привёз — то и увези». Не оставляйте после себя мусор. Не разводите костры. Если же у Вас есть разрешение на это, то выбирайте места, безопасные в пожарном отношении. Ущерб, нанесённый природе, скажется на Вас и на других людях, как сейчас, так и в будущем.

Относитесь с уважением к правам землевладельцев. Получите разрешение на проезд по частной территории. Берегите посевы, не пугайте домашних животных. Если Вы открыли ворота для проезда, не забудьте закрыть их за собой.

Не засоряйте ручьи, реки, озера. Следите за исправностью своего мотовездехода, и особенно за состоянием двигателя и системы выпуска отработавших газов.

Конструктивные ограничения

Ваш мотовездеход обладает хорошим запасом прочности для машин своего класса, но все же он остаётся лёгким транспортным средством, и возможности его ограничены.

Любое увеличение нагрузки на ту или иную систему немедленно сказывается на эксплуатационных качествах мотовездехода.

Движение по пересечённой местности

Движение по пересечённой местности достаточно опасно. Любая местность, неподготовленная для транспортного движения, всегда непредсказуема (изменение характера почвы, уклоны, перепады высоты и пр.). К походу по незнакомой местности необходимо серьёзно готовиться.

Водитель на незнакомой местности должен постоянно искать самый безопасный путь и следить за тем, что находится впереди мотовездехода. Ни в коем случае нельзя доверять руль слабо подготовленному водителю.

Основные указания по вождению и мерам безопасности

Внимание, осторожность, опыт и умение — вот, что защитит Вас от всех неприятностей.

Если есть хотя бы малейшее сомнение в том, что мотовездеход сможет преодолеть участок пути, отличающийся особой сложностью, лучше сразу поискать объездной маршрут.

Вне дорог главное — мощность, сцепление и тяга, а вовсе не скорость. Выбирайте скоростной режим, соответствующий характеру местности, условиям видимости и Вашему водительскому опыту.

Внимательно смотрите за тем, что ждёт Вас впереди. Любое неожиданное препятствие (камень, пень, яма и пр.) может стать причиной опрокидывания мотовездехода.

Не отправляйтесь в путь на мотовездеходе с неисправными органами управления.

Перед началом движения задним ходом убедитесь, что позади мотовездехода нет никаких препятствий и людей. Двигайтесь медленно, не делайте резких поворотов.

Во время стоянки или остановки устанавливайте рычаг переключения передач в положение PARK и задействуйте стояночный тормоз. Это особенно важно при остановке на склоне. Колеса гружёного мотовездехода, тем более стоящего на крутом склоне, должны быть заблокированы с помощью камней или кирпичей.

Движение задним ходом

Перед началом движения задним ходом убедитесь, что позади мотовездехода нет никаких препятствий и людей. Двигайтесь медленно, не делайте резких поворотов.

Во время движения задним ходом мы рекомендуем занимать на мотовездеходе положение сидя. Не вставайте. Вес Вашего тела переместится вперёд, по направлению к рычагу дроссельной заслонки, что может стать причиной неожиданного ускорения и потери контроля над мотовездеходом.

Движение в гору

В силу своих технических характеристик мотовездеход прекрасно берет подъёмы, но имейте в виду, что опрокидывание может произойти даже при хорошей тяге машины. Например, на крутом склоне в какой-то момент движения центр тяжести машины внезапно оказывается смещённым назад, и мотовездеход опрокидывается. Мотовездеход может легко справиться с такими условиями движения, однако,

когда передняя часть достигнет вершины, произойдёт перераспределение веса на заднюю часть мотовездехода и может произойти опрокидывание.

То же самое может произойти, если в склоне холма встретится какой-то залегающий объект, который резко приподнимет переднюю часть мотовездехода. Всегда имейте в запасе обходной маршрут. Постарайтесь сначала узнать, что представляют собой склоны, по которым Вам предстоит двигаться.

Неплохо было бы также знать, что находится по другую сторону холма. Там может оказаться такой обрыв, по которому не удастся съехать.

Движение под гору

При подъёме мотовездеход может преодолеть большую крутизну, чем при спуске. Поэтому важно заранее подумать, взбираясь на холм, как потом спуститься с его вершины.

Торможение при спуске может привести к тому, что Вы покатитесь юзом, как на санях. На спуске держите постоянную скорость и даже чуть ускоряйтесь, чтобы не терять контроль над мотовездеходом.

Движение вдоль склона

По возможности избегайте такого маневра. Если же к этому Вас принуждает какая-то необходимость, то будьте внимательны и примите все необходимые меры предосторожности. Движение вдоль крутого подъёма может стать причиной опрокидывания. Кроме этого, на скользком или сыпучем склоне мотовездеход может бесконтрольно скользить вниз. Не пытайтесь во время скольжения развернуть мотовездеход в направлении подошвы холма. Остерегайтесь посторонних предметов, впадин и оседаний грунта, которые могут резко поднять один борт мотовездехода и перевернуть его.

Обрывы

Когда колеса наезжают на пустоту, мотовездеход теряет «почву под ногами» и обычно останавливается. Если провал достаточно крутой и глубокий, то мотовездеход «ныряет» и опрокидывается.

⚠ ПРЕДОСТЕРЕЖЕНИЕ

Не пытайтесь преодолевать обрывы. Выберите другой маршрут.

Движение по снежной поверхности

При проведении проверки мотовездехода перед выездом особое внимание обратите на места, где скопление снега и/или льда может стать причиной ухудшения видимости световых приборов, засорения вентиляционных отверстий и радиатора (препятствовать функционированию вентилятора системы охлаждения), мешать функционированию органов управления. Перед началом движения на мотовездеходе проверьте работоспособность рулевого управления, привода дроссельной заслонки и органов управления тормозной системы (рычагов и педали), убедитесь, что они перемещаются плавно и без заеданий.

При движении мотовездехода по снежной поверхности сцепление шин с покрытием значительно ухудшается и управляемость мотовездехода изменяется. На поверхностях с низким коэффициентом сцепления отклики мотовездехода на движения рулём на так «прозрачны» и точны, длина тормозного пути увеличивается, а динамические свойства ухудшаются. Выезжайте на лёд на малой скорости, не нажимайте резко на рычаг дроссельной заслонки. Это приведёт к пробуксовке шин и, возможно, к заносу мотовездехода. По возможности избегайте экстренных торможений. Это может стать причиной скольжения мотовездехода. Также целе-

сообразно снижать скорость перед выполнением маневра, это позволит предотвратить потерю контроля над мотовездеходом.

Рыхлый снег, поднимаемый мотовездеходом при движении, может оседать (таять) на компонентах мотовездехода, например, тормозных дисках. Вода, снег или лёд могут стать причиной снижения эффективности тормозной системы мотовездехода. Периодически, даже если в настоящий момент снижение скорости движения мотовездехода не требуется, приводите в действие тормозную систему, в целях предотвращения скопления снега или льда и просушки её компонентов (дисков и колодок). Убедившись в безопасности маневра, Вы можете проверить сцепление шин с поверхностью и оценить реакцию мотовездехода на управляющие воздействия. Не допускайте попадания/скопления снега и льда на педали тормоза, подножках, площадках для ног, а также рычагах тормоза и дроссельной заслонки. Регулярно очищайте от снега сиденье, рукоятки, световые приборы и отражатели.

Крупные камни и пни, скрывающиеся под снегом, а также мокрый снег могут стать причиной застревания мотовездехода. Будьте бдительны, старайтесь заметить видимые признаки, указывающие на наличие таких препятствий. В случае возникновения сомнений объезжайте подозрительные места. Не двигайтесь по замёрзшим руслам рек, предварительно не убедившись, что толщины льда достаточно, чтобы выдержать вес мотовездехода. Помните: толщины льда, достаточной для того, чтобы выдержать снегоход, может оказаться недостаточно для мотовездехода аналогичного веса, потому что суммарная площадь пятна контакта четырёх шин меньше, чем у гусеницы и лыж.

В целях повышения уровня комфорта и предотвращения обморожения одевайтесь в соответствии с погодными условиями.

По окончании поездки очищайте корпус и все подвижные компоненты мотовездехода (компоненты тормозной системы, рулевого управления, системы привода, а также органы управления, вентилятор системы охлаждения и т. п.) от налипшего снега и льда. Мокрый снег со временем превратится в лёд и его будет сложнее удалить в ходе проведения контрольного осмотра мотовездехода перед поездкой.

Техника вождения

Неправильный выбор скорости движения может стать причиной аварии и получения травм. Выбирайте безопасную скорость движения. Статистика свидетельствует, что превышение скорости при выполнении поворота является главной причиной всех происшествий. Помните, что мотовездеход — достаточно тяжёлая машина! Она способна нанести серьёзную травму при опрокидывании.

Конструкцией данного мотовездехода не предусмотрено выполнение прыжков, его конструктивные элементы не в состоянии полностью поглотить большую энергию удара, возникающую при выполнении таких трюков, — часть этой энергии может передаваться водителю. Езда на задних колёсах — это верный способ опрокинуть тяжёлую машину на себя, но при этом могут пострадать и посторонние люди. Выполнение любого из этих двух приёмов очень опасно — следует избегать их.

Вы полностью будете контролировать машину лишь в том случае, если обе Ваши руки держат руль, а все приборы и органы управления находятся в зоне досягаемости. То же справедливо и для ваших ног. Во избежание травм постоянно держите обе ноги на подножках. Не пытайтесь с помощью ног помочь маневрам мотовездехода — это, как правило, заканчивается травмами.

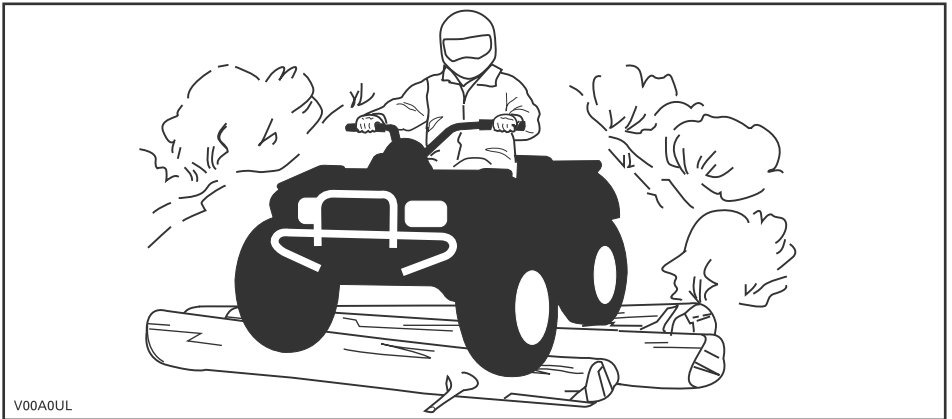

Мотовездеход имеет хорошую подвеску, тем не менее, тряска во время движения по поверхности, напоминающей стиральную доску, может быть очень неприятной и даже стать причиной травмирования спины. Может потребоваться занять положение стоя или с согнутыми ногами. Снизьте скорость и преодолите подобный участок полустоя — согнутые ноги будут принимать на себя часть энергии ударов.

Данный мотовездеход не предназначен для движения по дорогам с покрытием (во многих странах это запрещено законом). При движении по дорогам возможно столкновение с другим транспортным средством.

Шины мотовездехода не предназначены для движения по дорогам с покрытием. Кроме того, данный мотовездеход не имеет дифференциала заднего моста (задние колеса всегда вращаются с одинаковой скоростью). Это является причиной значительного ухудшения управляемости при движении по дороге с покрытием.

Передвигаясь по дороге или обочине, Вы можете ввести в заблуждение прочих участников движения, особенно если у Вас включены фары.

Если Вы пересекаете дорогу в составе колонны, то ведущий должен сойти со своего мотовездехода, обеспечить проезд колонны. Затем с помощью замыкающего водителя пройти перекрёсток последним. Не выезжайте на тротуары — это место только для пешеходов.

Водоём на пути — большая опасность. В глубоком водоёме мотовездеход может всплыть и перевернуться. Проверьте глубину водоёма и скорость потока, прежде чем принять решение о его штурме. Уровень воды не должен подниматься выше колёс мотовездехода. Остерегайтесь подводных камней, растений, полусатопленных брёвен и скользкой поверхности как при движении по водоёму, так и при съезде/выезде из него — это может привести к потере сцепления колёс с опорной поверхностью. Не въезжайте в воду на большой скорости. Вода резко тормозит мотовездеход, и Вы просто можете вылететь с водительского места.

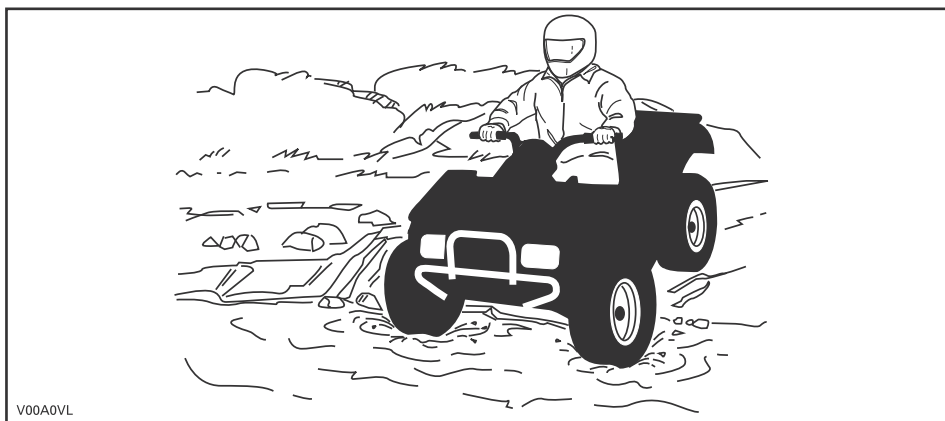

V00A0VL

Вода влияет на эффективность тормозов. После преодоления водной преграды просушите тормозные колодки, несколько раз нажав педаль тормоза.

На подходе к водоёму почва обычно бывает топкая, болотистая. Здесь Вас могут ждать разного рода ловушки и провалы. Будьте к этому готовы. Будьте бдительны, остерегайтесь крупных камней, брёвен и т. п, частично скрытых растительностью.

Если Вам предстоит пересечь замёрзший водоём, проверьте толщину и прочность ледяного покрова и примите решение, способен ли он выдержать вес мотовездехода и груза вместе с Вашим собственным весом. Если Вы замечаете промоины, то знайте — это верный признак того, что лёд имеет разную толщину. При малейших сомнениях в прочности льда откажитесь от попытки пересечения замёрзшего водоёма.

На льду управляемость мотовездехода резко ухудшается. Выезжайте на лёд на малой скорости, не нажимайте резко на рычаг дроссельной заслонки. Это приведёт лишь к пробуксовке и возможному опрокидыванию. Избегайте резкого торможения. Так как оно приведёт к неконтролируемому скольжению и переворачиванию машины. Ледяная пыль опасна тем, что она забивает механизмы мотовездехода и лишает его управляемости.

Езда по снегу может снижать эффективность торможения. Аккуратно снижайте скорость и оставляйте больше места для торможения. Брызговики для защиты от снега могут вызывать отложения льда или скапливание снега на компонентах тормозной системы или органах управления. Используйте тормоза чаще, чтобы избежать накопления льда или снега.

Езда по песчаным барханам или снежным сугробам может быть очень увлекательной, если Вы будете придерживаться определённых правил безопасности. Когда песок или снег влажный, глубокий или мелкодисперсный, мотовездеход начинает скользить, проваливаться и, в конце концов, может застрять. Если это происходит, найдите более надёжную опорную поверхность. В этой обстановке следует двигаться на малой скорости и внимательно наблюдать за состоянием грунта.

Во время путешествия по песчаным дюнам рекомендуем выставить на мотовездеходе высокий флагшток с предупредительным флагом. Таким образом, Вы обозначите своё присутствие и местоположение другим любителям экзотических прогулок. Если Вы заметите по ходу движения другой такой же флажок, удвойте внимание. В иных обстоятельствах (например, во время поездки в лес) флагшток Вам ни к чему, и его надо снять.

Движение по мелким камням или гравию очень напоминает движение по льду. На таком покрытии мотовездеход может легко заскользить и перевернуться, особенно на большой скорости. Тормозной путь также становится больше. Имейте в виду, что при ускорении колеса Вашего мотовездехода выбрасывают камни, которые могут ранить других водителей, находящихся позади Вас. Ни при каких обстоятельствах не делайте этого умышленно.

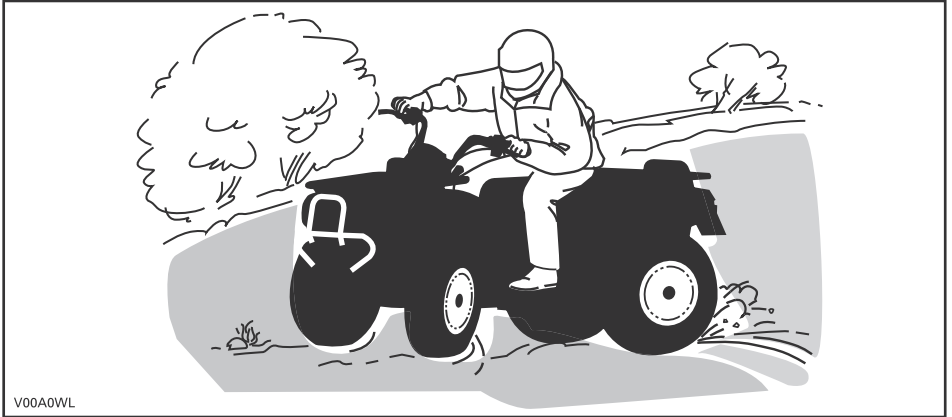

При заносе или скольжении поверните руль в сторону заноса, чтобы восстановить контроль над машиной. Ни в коем случае не нажимайте на педаль тормоза и не допускайте блокировки колёс.

Следуйте указаниям знаков, которые установлены на трассе. Они установлены на трассе ради Вашей безопасности и безопасности других людей.

Любое препятствие на пути представляет собой опасность и требует повышенного внимания. Это, прежде всего, крупные валуны, поваленные деревья, скользкий или рыхлый грунт, ограды, столбы, насыпи и провалы. По возможности избегайте таких препятствий. Помните, что некоторые препятствия слишком велики или их преодоление слишком опасно — избегайте таких препятствий. Небольшие камни и поваленные деревья следует переезжать под углом 90°. Привстаньте на подножках, согните ноги в коленях. Выберите подходящую скорость, не ускоряйтесь резко. Крепко возьмитесь за рукоятки руля. Перенесите вес Вашего тела назад и начинайте штурм препятствия. Не пытайтесь оторвать передние колеса от земли. Будьте осторожны, так как препятствие может оказаться скользким или подвижным.

При преодолении подъёма необходимо помнить о двух важных вещах. Будьте готовы к встрече со скользкими поверхностями или изменениям типа покрытия, а также следите за препятствиями; занимайте на мотовездеходе правильное положение.

При остановке мотовездехода пользуйтесь стояночным тормозом. Это особенно важно при остановке на склоне. Колеса гружёного мотовездехода, тем более стоящего на крутом склоне, должны быть заблокированы с помощью камней или кирпичей.

Подъём на холм

Перенесите вес тела вперёд, по направлению к вершине холма. Убедитесь, что ноги надёжно установлены на подножках, переключитесь на понижающую передачу, а затем ускоряйтесь. Не разгоняйтесь слишком сильно, так как на большой скорости передние колеса могут оторваться от земли. Если склон оказался слиш-

ком крут, и Вы чувствуете, что машина может покатиться назад, включите тормоз, но остерегайтесь скольжения. Сойдите с мотовездехода и выполните U- или K-образный разворот (при этом находитесь на стороне, обращённой к вершине холма, руки постоянно держите на рычаге тормоза и медленно разверните мотовездеход так, чтобы его задняя часть была обращена в сторону вершины холма). Всегда сходите с машины в направлении вершины холма, держась подальше от вращающихся колёс. Не пытайтесь удержать мотовездеход, когда он начал опрокидываться. Отойдите в сторону. Не выезжайте на гребень холма на высокой скорости. За ним может оказаться крутой обрыв.

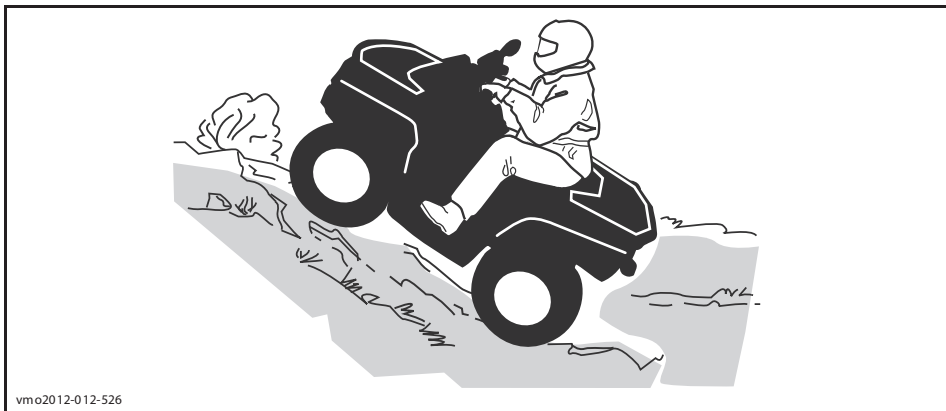

vmo2012-012-526

Спуск с холма

Перенесите вес Вашего тела назад. Чтобы предотвратить скольжение, плавно нажимайте рычаг тормоза. Не скатывайтесь с холма по инерции или на нейтрали.

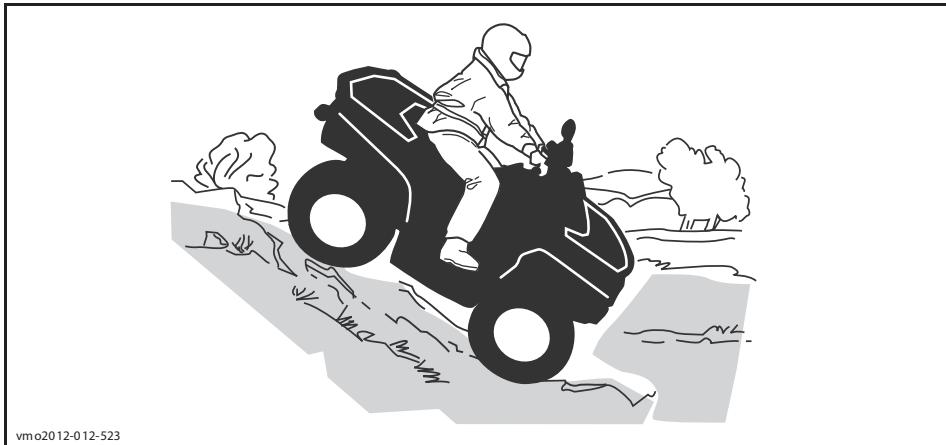

vmo2012-012-523

Движение вдоль склона

Во время движения вдоль склона холма равновесие мотовездехода **очень легко** может быть нарушено. Старайтесь выбирать другие маршруты. Если Вам все же приходится двигаться поперёк склона, то **ПОСТОЯННО** держите своё тело с наклоном в сторону вершины холма... и будьте готовы быстро спрыгнуть с мотовездехода именно в эту сторону в случае опасности **не пытайтесь удержать мотовездеход от переворачивания.**

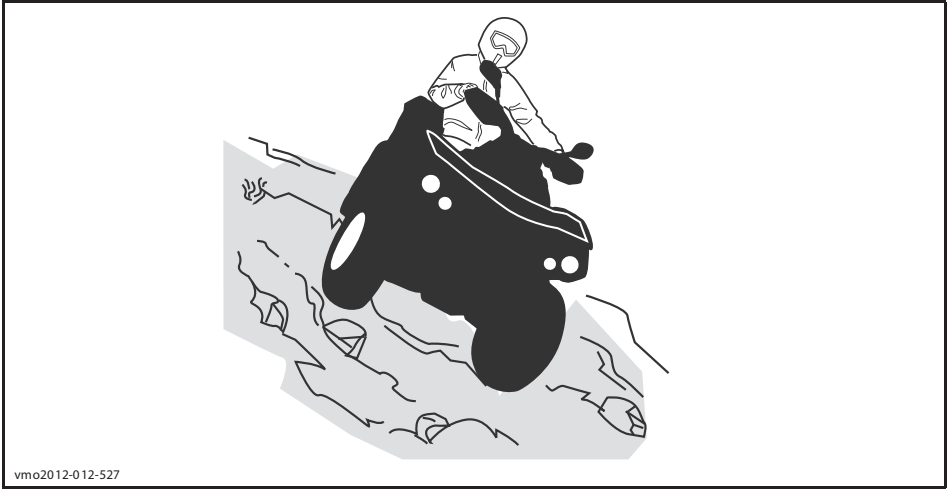









vmo2012-012-527

ПРЕДУПРЕЖДАЮЩИЕ ТАБЛИЧКИ

На корпусе мотовездехода прикреплены таблички с важной информацией, касающейся Вашей безопасности.

Владелец и водитель мотовездехода должны знать и понимать содержание указаний и предупреждений, содержащихся в табличках.

Предупреждающие таблички

<p style="text-align: center;">S</p> <p style="text-align: center;">СПОРТИВНАЯ МОДЕЛЬ</p> <p>МОТОВЕЗДЕХОД ПРЕДНАЗНАЧЕН ДЛЯ АКТИВНОГО ОТДЫХА. К ЭКСПЛУАТАЦИИ ДОПУСКАЮТСЯ ТОЛЬКО ПОДГОТОВЛЕННЫЕ ВОДИТЕЛИ. ПЕРЕВОЗКА ПАССАЖИРОВ НЕ ДОПУСКАЕТСЯ.</p> <p>МИНИМАЛЬНО ДОПУСТИМЫЙ ВОЗРАСТ ВОДИТЕЛЯ — 16 ЛЕТ.</p> <hr/> <p>МОТОВЕЗДЕХОД КАТЕГОРИИ S ОТЛИЧАЕТСЯ ВЫСОКИМИ ДИНАМИЧЕСКИМИ КАЧЕСТВАМИ, ОН ПРЕДНАЗНАЧЕН ТОЛЬКО ДЛЯ ВНЕДОРОЖНОГО ИСПОЛЬЗОВАНИЯ. К УЧАСТИЮ В СПОРТИВНЫХ СОСТЯЗАНИЯХ ДОПУСКАЮТСЯ ТОЛЬКО ХОРОШО ПОДГОТОВЛЕННЫЕ ОПЫТНЫЕ ВОДИТЕЛИ.</p> <hr/> <p>РЕКОМЕНДУЕМ ПРОЙТИ КУРСЫ ВОЖДЕНИЯ. ОБРАТИТЕСЬ К ВАШЕМУ ДИЛЕРУ.</p> <hr/> <p>УЗНАЙТЕ У ДИЛЕРА ВСЮ ИНФОРМАЦИЮ О ЗАКОНАХ, РЕГЛАМЕНТИРУЮЩИХ ЭКСПЛУАТАЦИЮ МОТОВЕЗДЕХОДОВ.</p> <p>НЕ СЛЕДУЕТ СНИМАТЬ ДАННЫЙ ЯРЛЫК ПЕРЕД ПРОДАЖЕЙ.</p> <p style="text-align: right;">704903318</p>	<p style="text-align: center;">⚠ ПРЕДОСТЕРЕЖЕНИЕ</p> <p style="text-align: center;">Нарушение правил эксплуатации приводит к ТРАВМАМ и ГИБЕЛИ ЛЮДЕЙ.</p> <table border="0" style="width: 100%; text-align: center;"><tr><td></td><td></td><td></td><td></td></tr><tr><td>ВОДИТЕЛЬ ДОЛЖЕН ИМЕТЬ ЗАЩИТНЫЙ ШЛЕМ И ОДЕЖДУ</td><td>ЗАПРЕЩАЕТСЯ ВЫЕЗЖАТЬ НА ДОРОГИ ОБЩЕГО ПОЛЬЗОВАНИЯ</td><td>ПЕРЕВОЗКА ПАССАЖИРОВ ЗАПРЕЩЕНА</td><td>АЛКОГОЛЬ И НАРКОТИКИ ЗАПРЕЩЕНЫ</td></tr></table> <p>ЗАПРЕЩАЕТСЯ вождение:</p> <ul style="list-style-type: none">• без надлежащей подготовки;• на скорости, не соответствующей опыту водителя и условиям движения;• на дорогах общественного пользования из-за опасности столкновения с другими транспортными средствами;• с пассажиром — возможна потеря управляемости. <p>Водитель ОБЯЗАН:</p> <ul style="list-style-type: none">• знать и правильно использовать приемы вождения, во избежание опрокидывания машины на склонах и неровной местности;• избегать выезда на дороги с покрытием — ухудшается управляемость и устойчивость мотовездехода. <p style="text-align: center;">СТРОГО СОБЛЮДАЙТЕ ИНСТРУКЦИИ ПО ЭКСПЛУАТАЦИИ МОТОВЕЗДЕХОДА</p>					ВОДИТЕЛЬ ДОЛЖЕН ИМЕТЬ ЗАЩИТНЫЙ ШЛЕМ И ОДЕЖДУ	ЗАПРЕЩАЕТСЯ ВЫЕЗЖАТЬ НА ДОРОГИ ОБЩЕГО ПОЛЬЗОВАНИЯ	ПЕРЕВОЗКА ПАССАЖИРОВ ЗАПРЕЩЕНА	АЛКОГОЛЬ И НАРКОТИКИ ЗАПРЕЩЕНЫ
									
ВОДИТЕЛЬ ДОЛЖЕН ИМЕТЬ ЗАЩИТНЫЙ ШЛЕМ И ОДЕЖДУ	ЗАПРЕЩАЕТСЯ ВЫЕЗЖАТЬ НА ДОРОГИ ОБЩЕГО ПОЛЬЗОВАНИЯ	ПЕРЕВОЗКА ПАССАЖИРОВ ЗАПРЕЩЕНА	АЛКОГОЛЬ И НАРКОТИКИ ЗАПРЕЩЕНЫ						

704 903 318

СВЕДЕНИЯ О ДВИГАТЕЛЕ:

**1000 4-ТАКТНЫЙ
СЕРТИФИКАТ ERA**

NER (НОРМАЛИЗОВАННЫЙ ПОКАЗАТЕЛЬ ВЫБРОСА)
ПО ШКАЛЕ ОТ 0 ДО 10 (0 — САМЫЙ ЧИСТЫЙ ВЫХОЛОП)

***ПРИ ПРОДАЖЕ ТАБЛИЧКА НЕ СНИМАЕТСЯ**



704902349

704 902 349_en

ТИПОВОЙ ВАРИАНТ

Расположение предупреждающих табличек

Прочитайте и уясните информацию, содержащуюся на предупреждающих табличках.

Предупреждающие таблички должны рассматриваться как неотъемлемая часть мотовездехода. В случае утери или повреждения наклейки следует заменить. Обратитесь к авторизованному дилеру Can-Am.

ПРИМЕЧАНИЕ: Иллюстрации, приведённые в настоящем Руководстве, дают лишь общее представление. Ваша модель может отличаться.

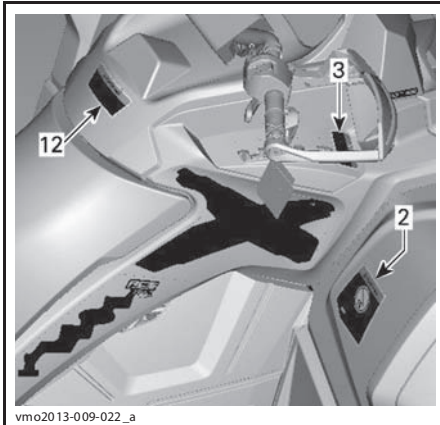
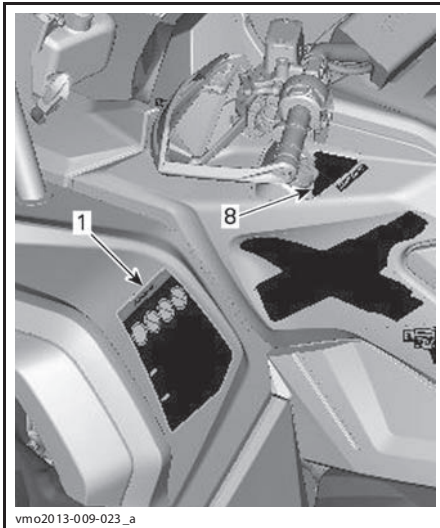
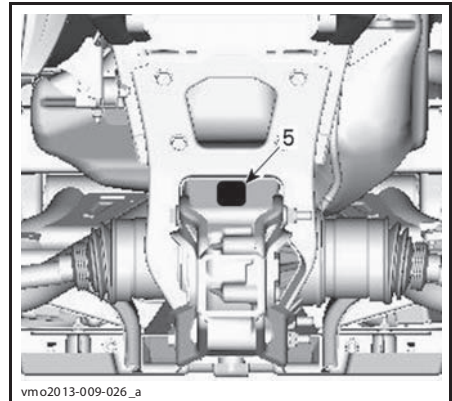
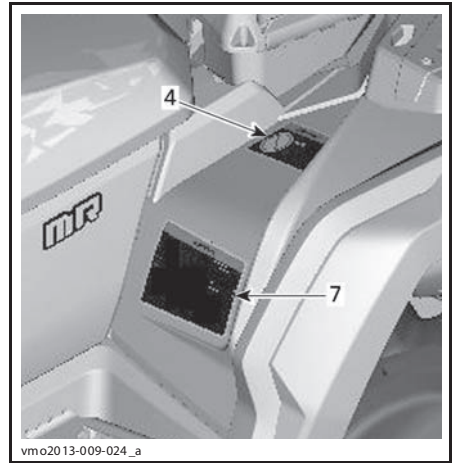

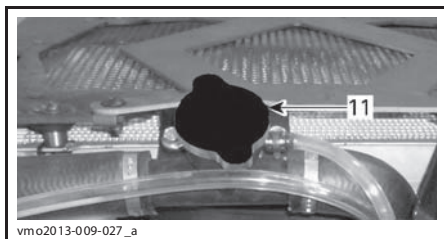
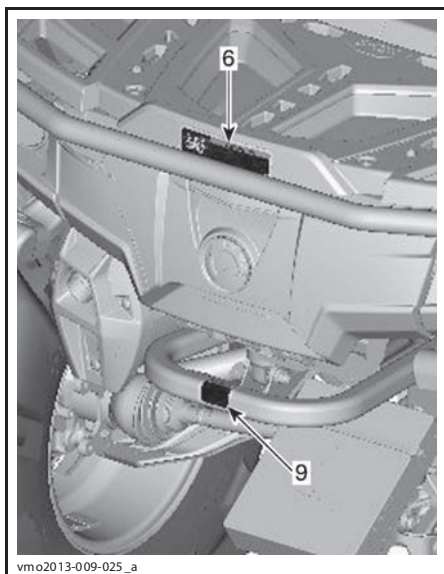



ТАБЛИЧКА 1



ТАБЛИЧКА 2



ТАБЛИЧКА 3



ТАБЛИЧКА 4



ТАБЛИЧКА 5 (ЗНАЧЕНИЯ ПРИВЕДЕНЫ В РАЗДЕЛЕ «ТЕХНИЧЕСКИЕ ХАРАКТЕРИСТИКИ»)



704 903 225

⚠ ПРЕДОСТЕРЕЖЕНИЕ

- Перевозка пассажира ЗАПРЕЩЕНА.
- МАКСИМАЛЬНАЯ НАГРУЗКА НА ЗАДНИЮ БАГАЖНУЮ ПЛОЩАДКУ: 90 кг равномерно распределенного груза (с учетом вертикальной нагрузки на тягово-сцепное устройство, если оно установлено).

704 903 225

ТАБЛИЧКА 6 — ПЕРЕДНЕЕ И ЗАДНЕЕ КРЫЛЬЯ (ЗНАЧЕНИЯ ПРИВЕДЕНЫ В РАЗДЕЛЕ «ТЕХНИЧЕСКИЕ ХАРАКТЕРИСТИКИ»)

⚠ ПРЕДОСТЕРЕЖЕНИЕ

Несоответствующее давление воздуха в шинах или перегрузка могут привести к потере контроля над мотовездеходом, что, в свою очередь, станет причиной получения СЕРЬЕЗНЫХ ТРАВМ или ГИБЕЛИ.

ПОДДЕРЖИВАЙТЕ рекомендуемое давление воздуха в шинах. При перевозке груза доводите давление в шинах до максимального указанного значения.

НЕ ДОПУСКАЙТЕ падения давления воздуха в шинах ниже минимально допустимого значения — это может привести к сходу шины с колёсного диска.

НЕ ПРЕВЫШАЙТЕ допустимую грузоподъёмность мотовездехода (XXX кг), включая вес водителя, груза, дополнительного оборудования и нагрузку на тягово-сцепное устройство.

ГРУЗОПОДЪЁМНОСТЬ МОТОВЕЗДЕХОДА и БУКСИРОВКА ПРИЦЕПА

- Перевозка груза или буксировка прицепа могут оказывать отрицательное воздействие на устойчивость и управляемость мотовездехода.
- При перевозке груза или буксировке прицепа:
 - снижайте скорость движения;
 - оставляйте больше места для торможения;
 - избегайте движения по гористой и пересечённой местности.

НАГРУЗКА	ДАВЛЕНИЕ ВОЗДУХА В «ХОЛОДНЫХ» ШИНАХ
ДО XXX кг	ПЕРЕДНИЕ МАКС. XX,X кПа МИН. XX,X кПа
	ЗАДНИЕ МАКС. XX,X кПа МИН. XX,X кПа

vm o2013-09-033 en

ТАБЛИЧКА 7 (ЗНАЧЕНИЯ ПРИВЕДЕНЫ В РАЗДЕЛЕ «ТЕХНИЧЕСКИЕ ХАРАКТЕРИСТИКИ»)

⚠ ПРЕДОСТЕРЕЖЕНИЕ

ДАННОЕ ТРАНСПОРТНОЕ СРЕДСТВО ЯВЛЯЕТСЯ ВНЕДОРОЖНЫМ И НЕ ПРЕДНАЗНАЧЕНО ДЛЯ ДВИЖЕНИЯ ПО ДОРОГАМ ОБЩЕГО ПОЛЬЗОВАНИЯ.

CE VÉHICULE EST UN VÉHICULE
TOUT TERRAIN QUI N'EST
PAS DESTINÉ À ÊTRE
UTILISÉ SUR LES
VOIES PUBLIQUES.

704902774

704 902 774

ТАБЛИЧКА 8

⚠ ПРЕДОСТЕРЕЖЕНИЕ

Не использовать для буксировки. Также не допускается использовать для буксировки задний багажник.

Возможно опрокидывание мотовездехода.



Для буксировки используйте только сцепное устройство или буксировочный крюк.

704902777

704 902 774 A

ТАБЛИЧКА 9



<p>DA ADVERSEL: FINN OG LES BRUKSANVISNINGEN. FØLG ALLE ANVISNINGER OG ADVARSLER.</p>	<p>DE WARNUNG: BETREIBSANLEITUNG AUSFINDIG MACHEN UND LESEN ALLE ANWEISUNGEN UND WARHINWEISE BEFOLGEN.</p>	<p>EL ΠΡΟΒΛΕΠΟΜΕΝΗ: ΒΡΕΠΤΕ ΚΑΙ ΔΙΑΒΑΣΤΕ ΤΟΝ ΟΔΗΓΟ ΧΕΙΡΙΣΤΗ. ΑΚΟΛΟΥΘΗΣΤΕ ΌΛΕΣ ΤΙΣ ΟΔΗΓΙΕΣ ΚΑΙ ΤΙΣ ΠΡΟΒΛΕΠΟΜΕΝΕΣ.</p>	 
<p>NL WAARSCHUWING: ZOEK DE GEBRUIKERSHANDLEIDING OP EN LEES HEM. HOUD U AAN ALLE AANWIJZINGEN EN WAARSCHUWINGEN.</p>	<p>IT AVVERTENZA: LEGGERE IL MANUALE DELL'OPERATORE. SEGUIRE TUTTE LE ISTRUZIONI EAVVERTENZE.</p>	<p>PT ADVERTENCIA: LOCALIZE E LEIA O MANUAL DO OPERADOR. SIGA TODAS AS INSTRUÇÕES E OS AVISOS.</p>	
<p>FR AVERTISSEMENT : LOCALISER ET LIRE LE GUIDE DE L'OPÉRATEUR. SUIVRE TOUS LES CONSIGNES ET AVERTISSEMENTS.</p>	<p>SV VARNING: TA REDE PÅ INSTRUKTIONSBOKEN OCH LÄS DEN. UPPMÄRKSAMMA ALLA ANVISNINGAR OCH VARNINGER.</p>		
<p>FI VAROITUS: PAIKANNA JA LUE KÄYTTÄJÄN OPAS. NOUDATA KAIKKIA KÄYTTÖOHJEITA JA VAROITUKSIA.</p>			
<p>ES ADVERTENCIA: UBICAR Y LEER LA GUÍA DEL OPERADOR. ATENERSE A TODAS LAS INSTRUCCIONES Y MENSAJES DE ADVERTENCIA.</p>			

704902779

704902779 A

ТАБЛИЧКА 10 ДЛЯ МОТОВЕЗДЕХОДОВ РЕАЛИЗУЕМЫХ ЗА ПРЕДЕЛАМИ КАНАДЫ И США



НЕ ОТКРЫВАТЬ, ПОКА ДВИГАТЕЛЬ ГОРЯЧИЙ

vmo2010-010-100_a

ТАБЛИЧКА 11 — РАСПОЛАГАЕТСЯ НА КРЫШКЕ РАДИАТОРА

⚠ ПРЕДОСТЕРЕЖЕНИЕ

Необходимо привыкнуть к управлению данным мотозвездеходом; его эксплуатационные характеристики могут превосходить характеристики других мотозвездеходов, которыми Вы, возможно, управляли ранее.

Этот мощный мотозвездеход предназначен только для внедорожного использования. Недоподготовленный водитель может недооценить опасность и быть убитым или получить серьезные травмы при использовании мотозвездехода в различных условиях.

704902941

ТАБЛИЧКА 12

⚠ ПРЕДОСТЕРЕЖЕНИЕ

В целях снижения опасности получения серьезных травм, прежде чем приступить к эксплуатации мотозвездехода, необходимо:

- * Установить вещевой ящик на место.
- * Убедиться, что вещевой ящик надежно закреплён.

УСТАНОВКА ВЕЩЕВОГО ЯЩИКА

Откройте крышку вещевого ящика и поверните рукоятку в положение «UNLOCK». Совместите и вставьте элементы системы крепления вещевого ящика в отверстия системы «LINC».

Поверните рукоятку в положение «LOCK». Закройте крышку и убедитесь, что вещевой ящик надежно закреплён.

704903307

ТАБЛИЧКА 13 — РАСПОЛАГАЕТСЯ ПОД ВЕЩЕВЫМ ЯЩИКОМ

Таблички соответствия

Приведённые ниже таблички удостоверяют соответствие данной модели мотовездехода требованиям стандартов различных стран.



РАСПОЛОЖЕНИЕ: ПОД СИДЕНЬЕМ НА ВЕРХНЕЙ БАЛКЕ РАМЫ



РАСПОЛОЖЕНИЕ: ПОД СИДЕНЬЕМ НА ВЕРХНЕЙ БАЛКЕ РАМЫ



РАСПОЛОЖЕНИЕ: НА ЗАДНЕМ КРЫЛЕ

Таблички с техническими характеристиками

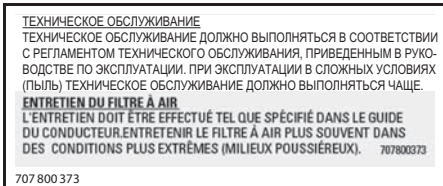

РАСПОЛОЖЕНИЕ: ПОД СИДЕНЬЕМ НА ВЕРХНЕЙ БАЛКЕ РАМЫ

***ИНФОРМАЦИЯ
О ТРАНСПОРТНОМ
СРЕДСТВЕ***

ОРГАНЫ УПРАВЛЕНИЯ/ПРИБОРЫ/ОБОРУДОВАНИЕ

ПРИМЕЧАНИЕ: Некоторые органы управления и приборы поставляются только на заказ и входят в комплект дополнительно приобретаемого оборудования.

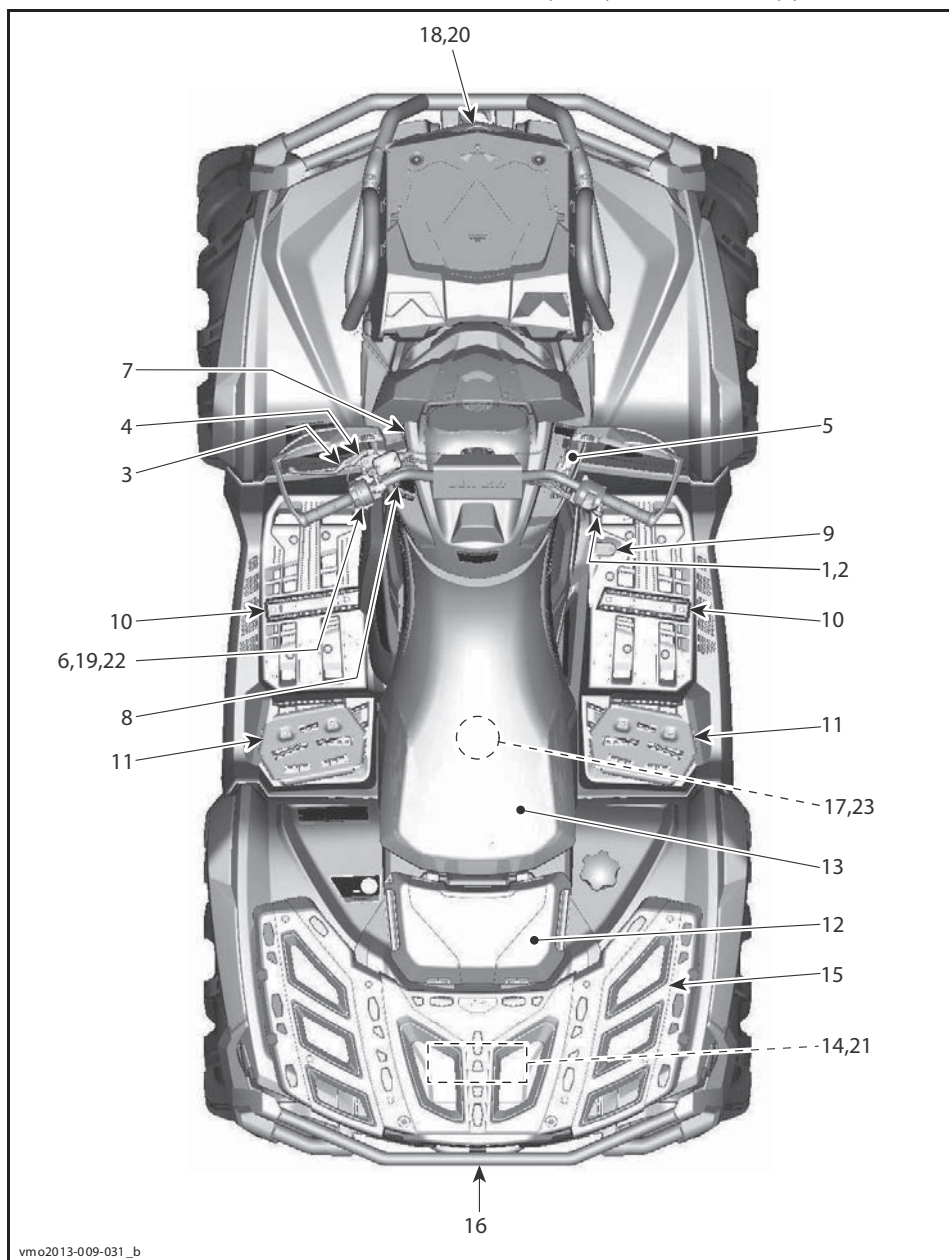

ТИПОВОЙ ВАРИАНТ

1) Рычаг дроссельной заслонки

Рычаг дроссельной заслонки располагается на правой стороне руля.

Нажатие на рычаг вперёд приводит к увеличению оборотов двигателя на выбранной передаче.

При полном отпуске рычага двигатель должен автоматически переходить в режим холостого хода, а скорость мотовездехода должна плавно снижаться.

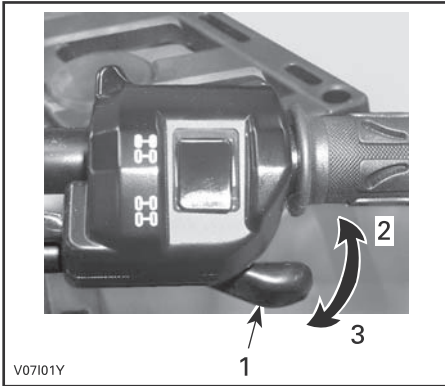

V07101Y

ТИПОВОЙ ВАРИАНТ

1. Рычаг дроссельной заслонки
2. Ускорение
3. Замедление

2) Селектор 2WD/4WD

Селектор 2WD/4WD располагается на правой стороне руля.

Селектор служит для переключения режимов работы трансмиссии: 2WD и 4WD.

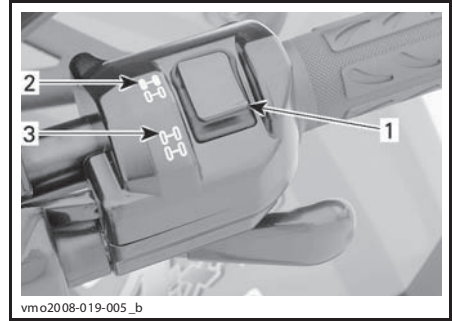

vmo2008-019-005_b

ТИПОВОЙ ВАРИАНТ

1. Селектор
2. Положение 2WD
3. Положение 4WD

ВНИМАНИЕ Переключение режимов работы трансмиссии 2WD/4WD осуществляется только на остановленном мотовездеходе. В противном случае мотовездеходу могут быть причинены серьёзные механические повреждения.

ВНИМАНИЕ Если задние колеса пробуксовывают, отпустите рычаг дроссельной заслонки и дождитесь, когда двигатель перейдёт на холостые обороты, прежде чем включить режим 4WD.

Режим 4WD включается нажатием на нижнюю часть селектора.

В тексте Руководства по эксплуатации важная информация выделена следующим образом:

⚠ ПРЕДОСТЕРЕЖЕНИЕ

Текст в рамке содержит инструкции, нарушение которых может привести к авариям, несчастным случаям, травмам или гибели людей.



V0710DY

РЕЖИМ 4WD

Для отключения режима 4WD нажмите на верхнюю часть селектора 2WD.



V0710EY

РЕЖИМ 2WD

В положении селектора 2WD мотовездеход все время работает с приводом на два колеса.

3) Левый рычаг тормоза

Нажатие на рычаг включает передний и задний тормоза.

При отпускании рычаг тормоза должен автоматически возвращаться в исходное положение.

Эффективность торможения пропорциональна силе нажатия на рычаг.

ПРИМЕЧАНИЕ: Как и у любой другой колёсной машины, центр тяжести мотовездехода при торможении стремится сместиться вперёд. Чтобы обеспечить большую эффективность работы тормозов, тормозная система перераспределяет усилие, обеспечивая больший тормозной эффект спереди. Что отражается на управляемости мотовездехода. Примите это во внимание во время торможения.

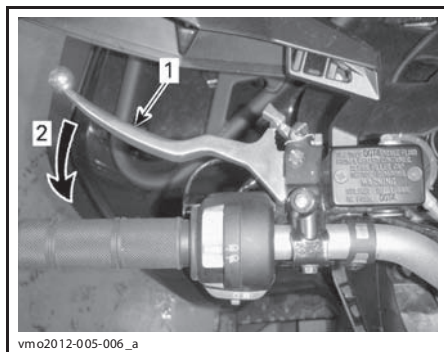

vmo2012-005-006_a

ТИПОВОЙ ВАРИАНТ

1. Рычаг тормоза
2. Включение тормоза

4) Стояночный тормоз

Рычаг стояночного тормоза располагается на левой стороне руля.

Когда стояночный тормоз включён, движение мотовездехода полностью заблокировано. Стояночный тормоз можно использовать для блокировки тормоза, например, при выполнении К-образного разворота, при транспортировке, или когда мотовездеход не используется.

⚠ ПРЕДОСТЕРЕЖЕНИЕ

Если Вы не пользуетесь мотовездеходом, задействуйте стояночный тормоз и установите рычаг переключения передач в положение «PARK».

Включение стояночного тормоза: Нажмите на рычаг тормоза и, удерживая его, пальцем сдвиньте замок — рычаг остаётся прижатым. Стояночный тормоз включён.

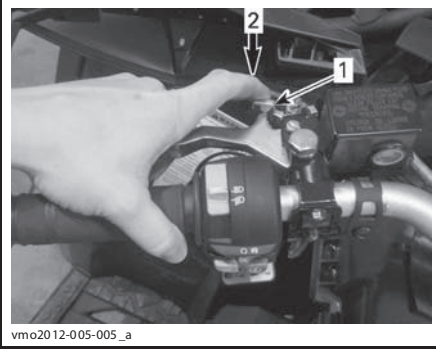

vmo2012-005-005_a

ТИПОВОЙ ВАРИАНТ

1. Замок рычага тормоза
2. Нажать для включения стояночного тормоза

ПРИМЕЧАНИЕ: Чтобы компенсировать ход рычага тормоза, замок может занимать различные положения.

⚠ ПРЕДОСТЕРЕЖЕНИЕ

Убедитесь, что когда стояночный тормоз задействован, мотовездеход надёжно удерживается на месте.

Выключение стояночного тормоза: Нажмите рычаг тормоза. Замок должен автоматически вернуться в исходное положение.

Рычаг тормоза также должен возвращаться в исходное положение.

⚠ ПРЕДОСТЕРЕЖЕНИЕ

Перед началом движения убедитесь, что стояночный тормоз полностью отключён. Тормоз, заблокированный непрерывным нажатием на рычаг, может повредить детали тормозной системы или загореться.

5) Рычаг переключения передач

Рычаг переключения передач располагается на правой стороне мотовездехода рядом с рулевой колонкой.



vmo2012-012-010

РАСПОЛОЖЕНИЕ РЫЧАГА ПЕРЕКЛЮЧЕНИЯ ПЕРЕДАЧ

Рычаг используется для переключения передач.

Рычаг переключения передач может занимать одно из 5 фиксированных положений:

ПОЛОЖЕНИЯ РЫЧАГА ПЕРЕКЛЮЧЕНИЯ ПЕРЕДАЧ	
ПОЛОЖЕНИЕ	ПЕРЕДАЧА
P	Стоянка
R	Задний ход
N	Нейтраль
H	Повышающая передача (движение вперёд)
L	Понижающая передача (движение вперёд)

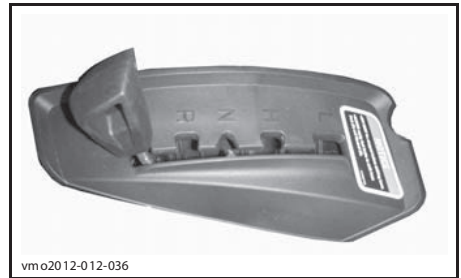

vmo2012-012-036

РЫЧАГ ПЕРЕКЛЮЧЕНИЯ ПЕРЕДАЧ

Прежде чем включить передачу, необходимо остановить мотовездеход и привести в действие тормоза.

ВНИМАНИЕ Конструкцией коробки передач не предусмотрена возможность переключения передач во время движения.

Р: Стоянка

При нахождении рычага переключения передач в положении «Р» (стоянка) трансмиссия блокируется, что позволяет предотвратить движение мотовездехода.

⚠ ПРЕДОСТЕРЕЖЕНИЕ

Если Вы не пользуетесь мотовездеходом, переводите рычаг переключения передач в положение «Р» (стоянка). Если рычаг переключения передач не установлен в положение «Р» (стоянка), возможно движение мотовездехода.

Р: Задний ход

Когда рычаг переключения передач находится в этом положении, мотовездеход может двигаться задним ходом.

ПРИМЕЧАНИЕ: При движении задним ходом частота вращения коленчатого вала двигателя ограничена, таким образом ограничивается и скорость движения мотовездехода назад.

⚠ ПРЕДОСТЕРЕЖЕНИЕ

При спуске задним ходом в результате действия силы тяжести, скорость движения мотовездехода может превышать установленное ограничение.

Нейтраль

При включении нейтрали, передача крутящего момента через коробку передач не осуществляется.

⚠ ПРЕДОСТЕРЕЖЕНИЕ

Если Вы не пользуетесь мотовездеходом, переводите рычаг переключения передач в положение «Р» (стоянка). Если рычаг переключения передач установлен в положение N (нейтраль), возможно движение мотовездехода.

Повышающая передача (движение вперед)

При нахождении рычага переключения передач в этом положении включается повышающая передача. Это самое обычное положение во время движения. На этой передаче мотовездеход может развить максимальную скорость.

Понижающая передача (движение вперед)

При нахождении рычага переключения передач в этом положении включается понижающая передача. Мотовездеход движется медленно, но на колеса передается максимальный крутящий момент.

ВНИМАНИЕ При буксировке прицепа, перевозке тяжёлых грузов, штурме препятствий, а также на подъёме или спуске включайте понижающую передачу.

6) Многофункциональный переключатель

Многофункциональный переключатель располагается на левой стороне руля.

Органы управления, расположенные на многофункциональном переключателе:

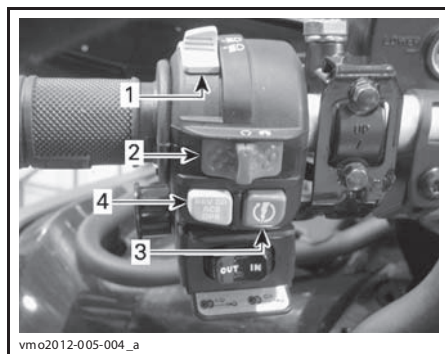

ТИПОВОЙ ВАРИАНТ — МНОГОФУНКЦИОНАЛЬНЫЙ ПЕРЕКЛЮЧАТЕЛЬ

1. Переключатель света фар
2. Выключатель двигателя
3. Кнопка запуска двигателя
4. Кнопка Override/DPS/ACS

Переключатель света фар

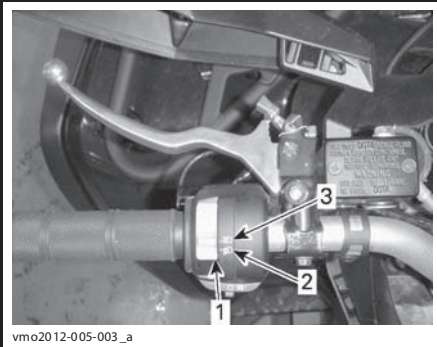

vmo2012-005-003_a

ФУНКЦИИ ПЕРЕКЛЮЧАТЕЛЯ СВЕТА ФАР

1. Переключатель света фар
2. Ближний свет и задний фонарь
3. Дальний свет и задний фонарь

ПРИМЕЧАНИЕ: Для выключения фар переведите ключ зажигания в положение «ON» (вкл. без света).

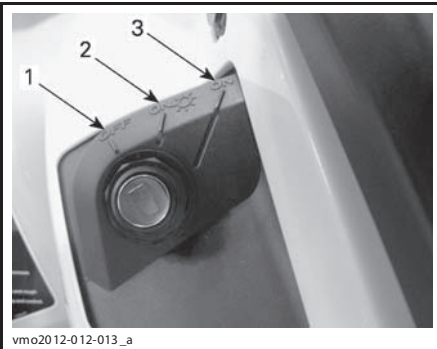

vmo2012-012-013_a

ПОЛОЖЕНИЯ ЗАМКА ЗАЖИГАНИЯ

1. «OFF» (выкл.)
2. Положение «ON with light» (вкл. со светом)
3. Положение «ON» (вкл. без света)

Выключатель двигателя

Выключатель можно использовать для остановки двигателя в экстренной ситуации.

Для остановки двигателя полностью отпустите рычаг дроссельной заслонки, после чего воспользуйтесь выключателем двигателя.

ПРИМЕЧАНИЕ: Двигатель можно выключить, повернув ключ зажигания в положение «OFF», однако мы рекомендуем останавливать его с помощью выключателя двигателя.



vmo2012-005-001_a

ТИПОВОЙ ВАРИАНТ

1. Выключатель двигателя

Кнопка запуска двигателя (START)

Чтобы запустить двигатель, установите выключатель двигателя в положение «RUN».

Нажмите и удерживайте кнопку «START». Как только двигатель начнёт работать, немедленно отпустите кнопку.

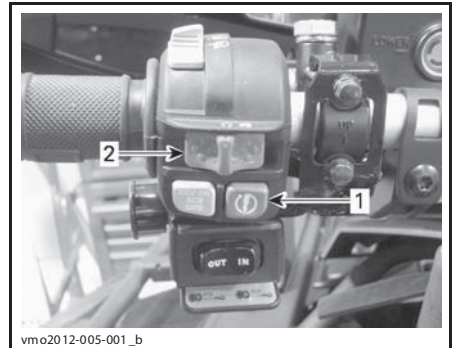

vmo2012-005-001_b

ТИПОВОЙ ВАРИАНТ

1. Кнопка запуска двигателя
2. Выключатель двигателя

ПРИМЕЧАНИЕ: Двигатель не запускается, если выключатель двигателя находится в положении «OFF» (выкл.).

Кнопка отмены ограничения **OVERRIDE**/изменения режимов работы усилителя рулевого управления (DPS)/изменения настроек задней подвески с пневмоподкачкой (ACS)

В зависимости от модификации мотовездехода на данную кнопку может быть возложено управление несколькими функциями (максимум 3-мя).

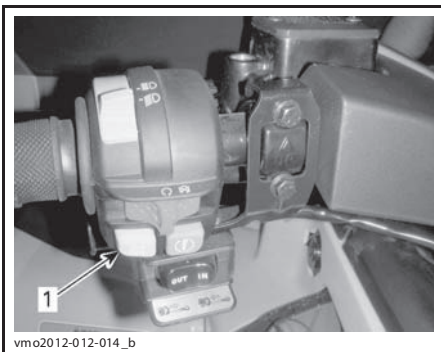

1. Кнопка Override/DPS/ACS

Отмена ограничений

Основной функцией выключателя режима **OVERRIDE** является отмена действия ограничителя частоты вращения коленчатого вала двигателя при движении мотовездехода задним ходом, благодаря чему, двигатель может развивать максимальный крутящий момент.

⚠ ПРЕДОСТЕРЕЖЕНИЕ

Используйте режим **OVERRIDE только для того, чтобы выбраться на мотовездеходе из грязи или мягких грунтов. Не используйте данный режим во время нормального движения задним ходом. Это сделает возможным движение задним ходом с высокой скоростью и может увеличить риск потери контроля над мотовездеходом.**

Чтобы включить режим **OVERRIDE**, выполните следующее:

При условии, что рычаг переключения передач находится в положении **REVERSE**.

1. Убедитесь, что мотовездеход полностью остановлен.
2. Нажав и удерживая выключатель **OVERRIDE**, плавно нажимайте на рычаг акселератора.

ПРИМЕЧАНИЕ: При использовании режима **OVERRIDE** на информационном центре появится сообщение «**OVERRIDE**», отображаемое в виде бегущей строки, которое подтверждает, что указанный режим активирован.

3. Чтобы отключить режим **OVERRIDE**, просто отпустите соответствующий выключатель.

Изменение режимов работы усилителя рулевого управления (DPS)

Данная кнопка также используется для изменения режимов работы усилителя руля.

Порядок изменения режимов работы усилителя рулевого управления приведён в разделе «**НАСТРОЙКА МОТОВЕЗДЕХОДА**».

Изменение настроек задней подвески с пневмоподкачкой (ACS)

На указанных моделях данной кнопкой осуществляется изменение настроек задней подвески с пневмоподкачкой (ACS).

В тексте Руководства по эксплуатации важная информация выделена следующим образом:

⚠ ПРЕДОСТЕРЕЖЕНИЕ

Текст в рамке содержит инструкции, нарушение которых может привести к авариям, несчастным случаям, травмам или гибели людей.

Порядок изменения настроек подвески приведён в разделе «**НАСТРОЙКА МОТОВЕЗДЕХОДА**».

7) Электрическая розетка (12 В)

Удобная розетка для подключения ручного фонаря и другого переносного оборудования.

Снимите заглушку. После использования установите заглушку на место. Это необходимо для защиты розетки от неблагоприятных погодных условий.

Не подключайте приборы, ток потребления которых выше максимально допустимого. См. раздел «**ТЕХНИЧЕСКИЕ ХАРАКТЕРИСТИКИ**».

8) Замок зажигания и ключи

Замок зажигания располагается на левой стороне центральной панели рядом с рулевой колонкой.

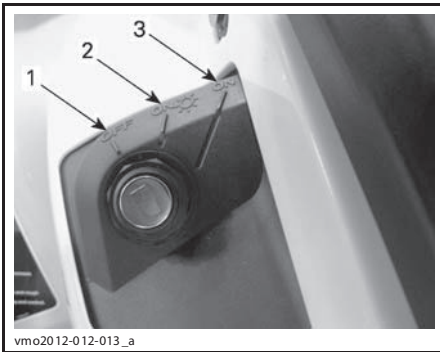

ПОЛОЖЕНИЯ ЗАМКА ЗАЖИГАНИЯ

1. «OFF» (выкл.)
2. Положение «ON with light» (вкл. со светом)
3. Положение «ON» (вкл. без света)

«OFF» (выкл.)

В этом положении ключ может быть установлен или извлечён из замка зажигания.

Когда ключ в замке зажигания находится в положении «OFF», электрооборудование мотовездехода обесточено.

Остановка двигателя осуществляется поворотом ключа в замке зажигания в положение «OFF».

ПРИМЕЧАНИЕ: Двигатель можно выключить, повернув ключ зажигания в положение «OFF», однако мы рекомендуем останавливать его с помощью выключателя двигателя.

ПРИМЕЧАНИЕ: После поворота в положение «OFF» для полного отключения электрооборудования потребуется ещё несколько секунд.

«ON with light» (вкл. со светом)

Когда ключ в замке зажигания находится в этом положении, подаётся напряжение в бортовую сеть мотовездехода. Информационный центр выходит из режима ожидания.

Включаются световые приборы.

Возможен запуск двигателя.

«ON» (вкл.)

Это положение ключа в замке зажигания аналогично положению «ON with lights», за исключением того, что световые приборы выключены.

DESS (цифровая кодируемая противоугонная система)

В ключ зажигания встроена электронная схема с уникальным цифровым кодом.

Система DESS считывает код ключа и, если ключ распознан, обеспечивает возможность запуска двигателя.

Типы ключей

Мотовездеход может эксплуатироваться с использованием двух различных ключей зажигания:

- Нормальный ключ (серого цвета).
- Ключ, обеспечивающий максимальную мощность (чёрного цвета).

Ключи различных типов отличаются цветами.

⚠ ПРЕДОСТЕРЕЖЕНИЕ

Опрокидывание, переворачивание, столкновение и потеря контроля над мотовездеходом и, как результат, серьёзные травмы или гибель возможны при использовании ключа любого типа. Использование нормального ключа не отменяет необходимость использования мотовездехода подготовленным водителем и соблюдения мер предосторожности.

Нормальный ключ

Нормальный ключ входит в комплект поставки мотовездехода.

При использовании нормального ключа ограничивается ускорение, а также максимальная скорость движения до 70 км/ч.

⚠ ПРЕДОСТЕРЕЖЕНИЕ

На крутых спусках ограничение частоты вращения коленчатого вала двигателя не сможет препятствовать увеличению скорости движения мотовездехода выше указанного значения.

Этот ключ может использоваться водителями, которые предпочитают плавное ускорение или для движения в условиях, когда в максимальной скорости и интенсивном ускорении нет необходимости. Например, водители могут предпочесть нормальный ключ при движении по узким и извилистым тропам.

Ключ, обеспечивающий максимальную мощность

В комплект поставки мотовездехода входит ключ, обеспечивающий максимальную мощность, использование этого ключа позволяет водителю полностью реализовать крутящий момент, развиваемый двигателем, а также достичь максимально возможной скорости.

Данный ключ может использоваться водителями, которые предпочитают резкий отклик на нажатие педали акселератора, и больше подходит для усло-

вий движения, при которых необходимы высокая скорость и более интенсивное ускорение. Например, на открытой местности и прямых трассах.

9) Педаль тормоза

Педаль тормоза располагается с правой стороны мотовездехода рядом с двигателем.

При нажатии на педаль включается тормоз задних колёс.

При отпуске педаль возвращается в исходное положение.

Эффективность торможения пропорциональна силе нажатия на педаль.

ПРИМЕЧАНИЕ: Включение заднего тормоза также воздействует и на передние колеса через силовую передачу (когда включён режим 4WD).

Педаль включает только задний тормоз. Пользуйтесь педалью заднего тормоза в случае отказа основной тормозной системы.

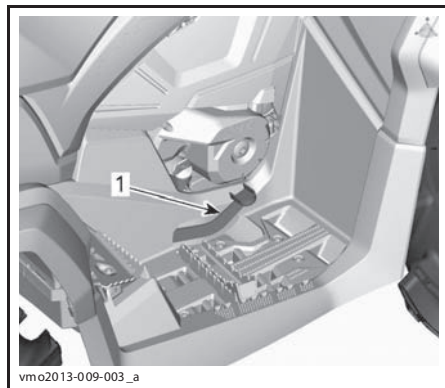

1. Педаль тормоза

10) Опорные гребёнки подножек

Опорные гребёнки подножек располагаются с правой и левой сторон рядом с двигателем.

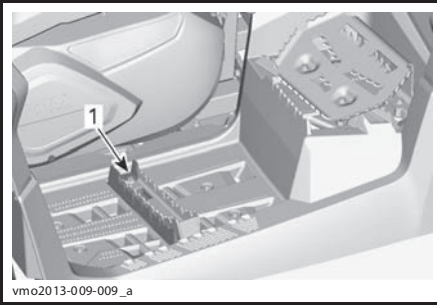

vmo2013-009-009_a

ТИПОВОЙ ВАРИАНТ

1. Опорные гребёнки подножек для нормального движения

11) Опорные гребёнки подножек для движения в грязи

Подножки для движения в грязи располагаются с правой и левой сторон мотовездехода рядом с двигателем, позади опорных гребёнок обычных подножек.

Подножки призваны помочь водителю при движении в грязи.

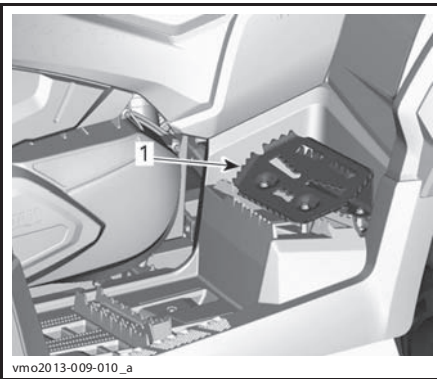

vmo2013-009-010_a

ТИПОВОЙ ВАРИАНТ

1. Опорные гребёнки подножек для движения в грязи

12) Вещевой ящик

Открытие вещевого ящика

Чтобы открыть вещевой ящик, необходимо освободить защёлки с обеих сторон и открыть крышку.

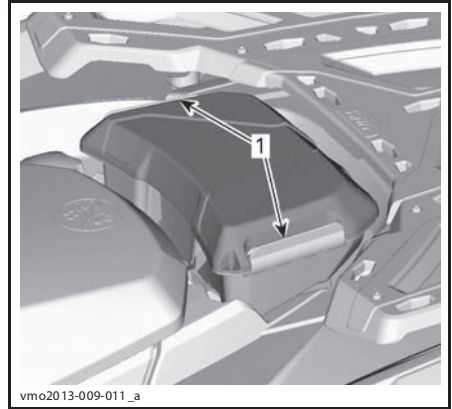

vmo2013-009-011_a

1. Защёлки

Снятие вещевого ящика

1. Освободите защёлки с обеих сторон вещевого ящика и откройте крышку.
2. Поверните рукоятку против часовой стрелки, чтобы освободить фиксатор.

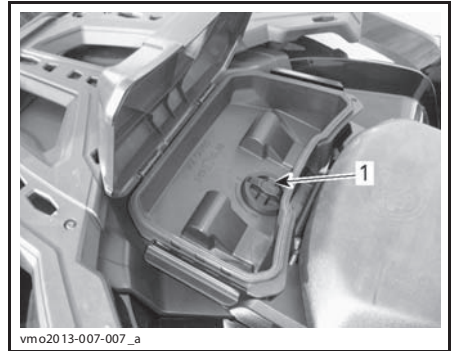

vmo2013-007-007_a

1. Рукоятка фиксатора

3. Снимите вещевой ящик.

Установка вещевого ящика

1. Откройте крышку вещевого ящика и поверните рукоятку в положение «UNLOCK».
2. Совместите и вставьте элемент системы крепления багажного отделения в отверстие системы крепления «LINO», расположенной на мотовездеходе.

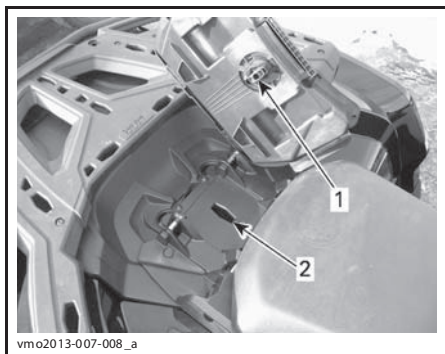

1. Фиксатор вещевого ящика
2. Отверстие системы крепления «LINQ»

3. Поверните рукоятку фиксатора по часовой стрелке в положение «LOCK».

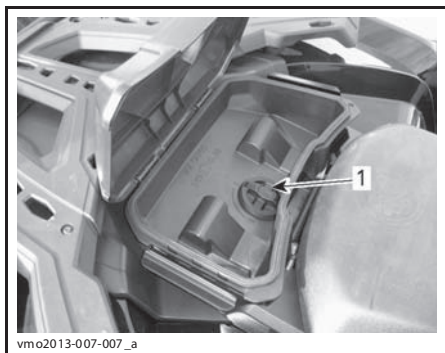

1. Рукоятка фиксатора

4. Закройте крышку и убедитесь, что вещевого ящик надёжно закреплён на месте.



1. Вещевой ящик

13) Сиденье

Снятие сиденья

Чтобы снять сиденье водителя, потяните за его защёлку вперёд. Защёлка расположена под задней частью сиденья.



ТИПОВОЙ ВАРИАНТ

1. Защёлка

Потяните сиденье назад. Приподнимайте сиденье, пока передняя защёлка не выйдет из зацепления. Снимите сиденье.

Установка сиденья

Вставьте передние фиксаторы сиденья в пазы консоли. Когда сиденье встанет на место, энергично нажмите на его заднюю часть, чтобы зафиксировать защёлку.

ПРИМЕЧАНИЕ: Вы услышите характерный щелчок. Потянув сиденье вверх, убедитесь, что защёлка зафиксировалась.

⚠ ПРЕДОСТЕРЕЖЕНИЕ

Очень важно, для обеспечения безопасности, проверить надёжность установки сиденья, покачав его вперёд-назад несколько раз.

14) Заднее багажное отделение

Удобное место для перевозки небольших предметов.

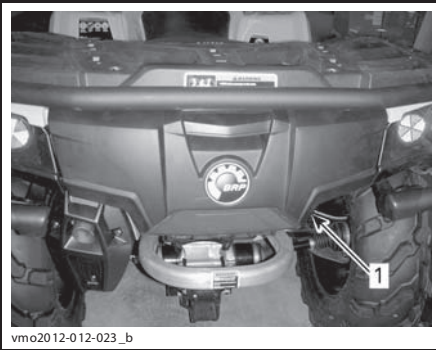

ТИПОВОЙ ВАРИАНТ

1. Крышка заднего багажного отделения

⚠ ПРЕДОСТЕРЕЖЕНИЕ

Если двигатель работает, то перед тем как открыть багажное отделение, включите передачу **PARK**. Не перевозите в багажном отделении тяжёлые и хрупкие предметы. Перед началом движения проверьте, закрыта ли крышка багажника.

Чтобы открыть заднее багажное отделение

Отоприте защёлку и осторожно опустите крышку.



1. Защёлка крышки заднего багажного отделения

Закрывание заднего багажного отделения

Осторожно поднимите и нажмите на крышку, пока не услышите два характерных щелчка срабатывания защёлки, чтобы убедиться, что уплотнение сжато.

15) Грузовые багажные дуги

Багажник является удобным место для перевозки снаряжения и других грузов. Не допускается использовать багажник для перевозки пассажира.

⚠ ПРЕДОСТЕРЕЖЕНИЕ

- Перевозка пассажира на багажнике запрещена.
- Груз не должен ограничивать поле зрения водителя или препятствовать управлению мотовездеходом.
- Не перегружайте мотовездеход.
- Убедитесь, что груз надёжно закреплён и не выступает за пределы багажников.

Данные о допустимой нагрузке приведены в разделе «ТЕХНИЧЕСКИЕ ХАРАКТЕРИСТИКИ».

16) Сцепное устройство

Устройство предназначено для установки шарового шарнира при буксировке прицепа. Подберите и установите шаровой шарнир в соответствии с рекомендациями изготовителя. Рекомендации по перевозке и буксировке грузов см. в разделе «ТЕХНИЧЕСКИЕ ХАРАКТЕРИСТИКИ».



ТИПОВОЙ ВАРИАНТ

1. Сцепное устройство

⚠ ПРЕДОСТЕРЕЖЕНИЕ

Размер шарового шарнира должен соответствовать параметрам буксируемого груза.

ПРИМЕЧАНИЕ: Чтобы обеспечить правильную установку, следуйте рекомендациям, предоставленным производителем устройства.

17) Возимый комплект инструментов

Возимый комплект инструментов располагается под сиденьем. В комплект входят инструменты, необходимые для проведения элементарного технического обслуживания.

18) Лебёдка

Управление лебёдкой может осуществляться как с помощью переключателя, так и с помощью пульта дистанционного управления.

ПРИМЕЧАНИЕ: Интенсивное использование лебёдки в течение продолжительного времени может привести к разряду аккумуляторной батареи.

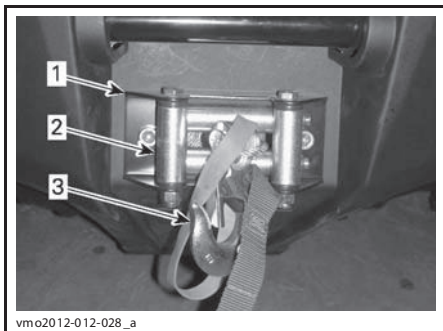

1. Лебёдка
2. Роликовый тросоукладчик
3. Крюк лебёдки

Более подробную информацию об использовании лебёдки см. в Руководстве по эксплуатации лебёдки.

19) Переключатель управления лебёдкой

Переключатель предназначен для управления наматыванием/разматыванием троса лебёдки.

Для разматывания троса лебёдки нажмите на левую грань переключателя (OUT).

Для наматывания троса — на правую грань (IN).

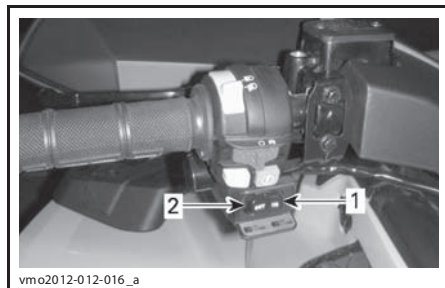

vmo2012-012-016_a

ТИПОВОЙ ВАРИАНТ

1. Наматывание троса
2. Разматывание троса

ПРИМЕЧАНИЕ: В комплект поставки мотовездехода входит пульт дистанционного управления, облегчающий управление лебёдкой. См. раздел «ПУЛЬТ ДИСТАНЦИОННОГО УПРАВЛЕНИЯ ЛЕБЁДКОЙ».

20) Роликовый тросоукладчик

Роликовый тросоукладчик обеспечивает равномерную укладку троса и защищает корпус мотовездехода от повреждений, которые могут быть нанесены ударами троса.

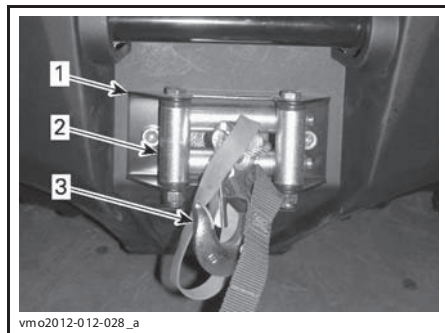

1. Лебёдка
2. Роликовый тросоукладчик
3. Крюк лебёдки

21) Пульт дистанционного управления лебёдкой

Пульт дистанционного управления, облегчающий управление лебёдкой, входит в комплект поставки мотовездехода.

Пульт дистанционного управления лебёдкой располагается в панели доступа заднего багажного отделения.



1. Пульт дистанционного управления лебёдкой

22) Подсоединение пульта дистанционного управления лебёдкой

Чтобы использовать пульт дистанционного управления лебёдкой вместо расположенного на руле переключателя, подсоедините пульт к разъёму, расположенному под многофункциональным переключателем на левой рукоятке руля.



ТИПОВОЙ ВАРИАНТ

1. Разъём для подключения пульта дистанционного управления

ВНИМАНИЕ Если Вы не пользуетесь пультом дистанционного управления, отсоедините его и храните в надёжном месте.

23) Компрессор ACS

Компрессор подвески с пневмоподкачкой может использоваться для накачивания шин.

ПРИМЕЧАНИЕ: Давление воздуха, создаваемое компрессором, будет изменяться в соответствии с настройками подвески. Если выбрана настройка **ACS 1** давление будет ниже, чем когда выбрана настройка **ACS 6**.

Порядок накачивания шин:

1. Убедитесь, что рычаг переключения передач находится в положении «**PARK**».
2. Приведите в действие стояночную тормозную систему.
3. Запустите двигатель и оставьте его работать на оборотах холостого хода.
4. Снимите сиденье.
5. Подсоединить шланг к штуцеру компрессора.

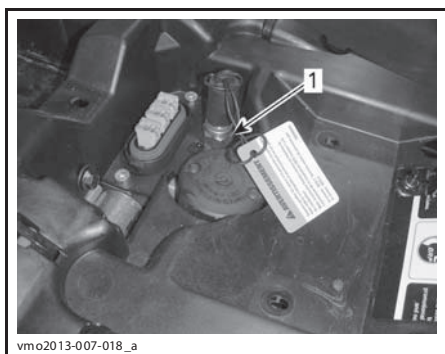

1. Штуцер компрессора

6. Доведите давление в шинах до рекомендованного значения.

ПРИМЕЧАНИЕ: Обычно, чтобы накачать шину мотовездехода должным образом, необходимо выбрать настройку подвески **ACS 1**.

ПРИМЕЧАНИЕ: Для Вашего удобства комплект возимого инструмента включает в себя манометр.

ВНИМАНИЕ Всегда поддерживайте в шинах рекомендованное давление воздуха. См. раздел «ТЕХНИЧЕСКОЕ ОБСЛУЖИВАНИЕ».

ИНФОРМАЦИОННЫЙ ЦЕНТР (АНАЛОГО-ЦИФРОВОЙ)

Описание информационного центра

Информационный центр (аналого-цифровой) располагается на рулевой колонке. Аналого-цифровой информационный центр состоит из цифрового дисплея и двух аналоговых указателей (спидометра и тахометра).

На цифровом дисплее отображаются сегментные указатели температуры двигателя и уровня топлива в баке.

Сигнальные лампы располагаются на обоих аналоговых указателях.

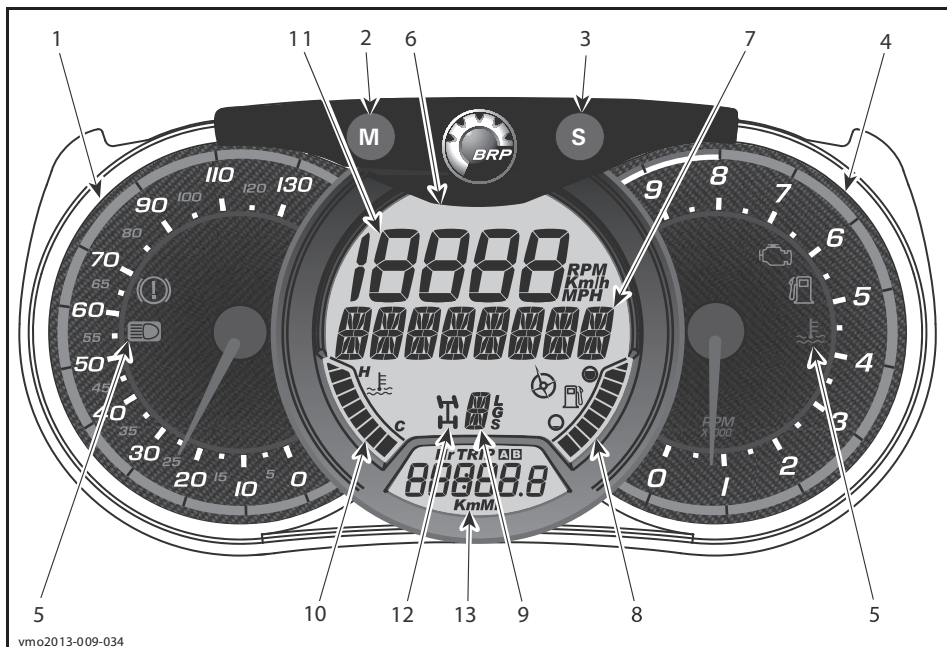

⚠ ПРЕДОСТЕРЕЖЕНИЕ

Не выполняйте какие-либо настройки информационного центра во время движения. Возможна потеря управления.

1) Аналоговый спидометр

Отображает скорость движения мототехники в км или милях в час.

2) Кнопка MODE (M)

Нажатие кнопки MODE (M) приведёт к последовательному отображению функций основного цифрового дисплея.

ПОСЛЕДОВАТЕЛЬНОСТЬ ФУНКЦИЙ	ДЕЙСТВИЯ
Подвеска с пневмоподкачкой	Для изменения настроек (с 1 по 6) нажимайте кнопку ACS
Цифровой дисплей мигает	Нажимайте SET (S), чтобы выбрать необходимое значение, а затем нажмите MODE (M), чтобы сохранить его
Многофункциональный дисплей мигает	Нажимайте SET (S), чтобы выбрать необходимое значение, а затем нажмите MODE (M), чтобы сохранить его

3) Кнопка SET (S)

Нажатие кнопки SET (S) приведёт к последовательному отображению функций дополнительного цифрового дисплея.

ПОСЛЕДОВАТЕЛЬНОСТЬ ФУНКЦИЙ	ОТОБРАЖАЕМАЯ ИНФОРМАЦИЯ
Часы	XX:XX (формат 24:00) XX:XX A или P (формат 12:00 AM/PM)
Одометр	XXXXX.X km или mi
Длина поездки — счётчик A (TRIP A)	XXXXX.X km или mi

ПОСЛЕДОВАТЕЛЬНОСТЬ ФУНКЦИЙ	ОТОБРАЖАЕМАЯ ИНФОРМАЦИЯ
Длина поездки — счётчик B (TRIP B)	XXXXX.X km или mi
Счётчик моточасов (Hr)	XXXXX.X
Продолжительность поездки (HrTRIP)	XXXXX.X

Чтобы сбросить показания счётчиков поездки, нажмите кнопку MODE (M) и удерживайте её в течение 3 секунд.

4) Аналоговый тахометр (об/мин)

Отображает частоту вращения коленчатого вала двигателя (об/мин). Для получения действительного значения частоты вращения коленчатого вала двигателя необходимо показания прибора умножить на 1000.

5) Сигнальные лампы

Сигнальные лампы информируют водителя о различных условиях работы или неисправностях.

Сигнальная лампа может включаться как отдельно, так и в сочетании с другими лампами.

СИГНАЛЬНАЯ ЛАМПА (-Ы)		НАЗНАЧЕНИЕ
Все сигн. лампы	Оп (вкл.)	Если ключ в замке зажигания находится в положении «ON» и двигатель не запущен, горят все сигнальные лампы
	Оп (вкл.)	Низкий уровень топлива
	Оп (вкл.)	CHECK ENGINE (проверь двигатель)
	Оп (вкл.)	Перегрев двигателя
	Оп (вкл.)	Включён дальний свет фар
	Оп (вкл.)	Во время движения тормоз нажат более 15 секунд

6) Основной цифровой дисплей

На дисплее в режиме реального времени отображается полезная для водителя информация.

7) Многофункциональный дисплей

Может отображаться скорость движения мотовездехода или частота вращения коленчатого вала двигателя. См. «КНОПКА *MODE (M)*» в текущем разделе.

Также могут отображаться важные сообщения. См. приведённую ниже табл.

СООБЩЕНИЕ	НАЗНАЧЕНИЕ
BRAKE	Сообщение отображается, когда тормоз непрерывно удерживается в течение 15 секунд
PERFORMANCE KEY	Отображается при включении питания, если используется ключ, обеспечивающий максимальную мощность
OVERRIDE	Отображается, если нажат выключатель режима OVERRIDE , а рычаг переключения передач находится в положении REVERSE
MAINTENANCE SOON	Отображается на информационном центре при приближении срока технического обслуживания. Сообщение можно удалить или троекратно поочерёдным нажатием выключателя режима OVERRIDE и педали тормоза или, обратившись к авторизованному дилеру

В случае нарушения работы двигателя отображение информационного сообщения может сопровождаться включением сигнальной лампы. Более подробная информация приведена в разделе «**ДИАГНОСТИКА И УСТРАНЕНИЕ НЕИСПРАВНОСТЕЙ**».

8) Указатель уровня топлива

Сегментный указатель непрерывно отображает остаток топлива в баке.

9) Индикатор выбранной передачи

Отображается выбранная передача.

Вторым функциональным назначением индикатора является отображение текущей настройки подвески с пневмоподкачкой.

10) Указатель температуры двигателя

Сегментный индикатор постоянно отображает температуру охлаждающей жидкости в системе охлаждения двигателя.

11) Цифровой дисплей

Может отображаться скорость движения мотовездехода или частота вращения коленчатого вала двигателя. См. «КНОПКА *MODE (M)*» в текущем разделе.

12) Индикатор 2WD/4WD

Светящаяся сигнальная лампа указывает на то, что включён полный привод (**4WD**).

13) Дополнительный цифровой дисплей

На дисплее в режиме реального времени отображается полезная для водителя информация. Более подробно информация, отображаемая на дисплее, описана в параграфе «**КНОПКА *SET (S)***».

Настройка информационного центра

Выбор единиц измерения

Для выполнения необходимых настроек обратитесь к авторизованному дилеру Can-Am.

Настройка часов

1. Нажимайте кнопку **MODE (M)**, чтобы перейти к отображению часов.
2. Нажмите кнопку **MODE (M)** и **УДЕРЖИВАЙТЕ** её в течение 3 секунд.
3. Нажимайте кнопку **MODE (M)**, чтобы выбрать 12- или 24-часовой формат отображения времени.

4. Если выбран 12-часовой формат отображения времени, будет мигать символ «А» или «Р». Нажимайте кнопку MODE (M), чтобы выбрать «А» (AM) или «Р» (PM).
5. Нажимайте кнопку SET (S), чтобы изменить значение в позиции часы.
6. Нажмите кнопку MODE (M), чтобы перейти к изменению значения минут (значение минут мигает).
7. Нажимайте кнопку SET (S), чтобы изменить значение в позиции минуты.
8. Нажмите кнопку MODE (M).

Выбор языка отображения информации

Язык отображения информации на информационном центре может быть изменён. Узнать перечень возможных языков и изменить настройки информационного центра в соответствии с Вашими предпочтениями можно, обратившись к авторизованному дилеру Can-Am.

ТОПЛИВО

Рекомендуемое топливо

Используйте стандартный неэтилированный бензин с максимальным содержанием этилового спирта МАКСИМУМ 10%. Используемый бензин должен отвечать следующим требованиям по минимальному октановому числу.

МИНИМАЛЬНОЕ ОКТАНОВОЕ ЧИСЛО

92 RON

ВНИМАНИЕ Запрещается экспериментировать с другими сортами топлива. При использовании нерекондованного типа топлива возможно повреждение двигателя или системы подачи топлива.

Заправка топливом

⚠ ПРЕДОСТЕРЕЖЕНИЕ

- Бензин является горючим и взрывоопасным продуктом.
- Не подносите к баку источники открытого огня для проверки уровня топлива.
- Не курите вблизи топливного бака, остерегайтесь попадания искр в бак.
- Заправку топливом производите на хорошо вентилируемом месте.

ВНИМАНИЕ Чтобы предотвратить возможность загрязнения топлива, всегда очищайте поверхности, прилегающие к крышке топливного бака, от загрязнений, пыли, песка и т. п.

1. Остановите двигатель.

⚠ ПРЕДОСТЕРЕЖЕНИЕ

Перед заправкой топливом оставьте двигатель.

2. Не позволяйте никому сидеть на мотовездеходе во время заправки.
3. Медленно откройте крышку топливного бака, вращая её против часовой стрелки.

⚠ ПРЕДОСТЕРЕЖЕНИЕ

Если в баке присутствует избыточное давление (слышен слабый свист при открывании крышки), то Ваш мотовездеход нуждается в осмотре и, возможно, ремонте. Не пользуйтесь машиной до устранения неисправности.

4. Вставьте воронку в заливную горловину топливного бака.
5. Заливайте топливо медленно, чтобы воздух успевал выходить из топливного бака и не происходило разбрызгивание топлива. Будьте внимательны: не допускайте разлива топлива.
6. Прекратите заправку, когда уровень топлива поднимется до нижней кромки заливной горловины. **Не переливайте.**

⚠ ПРЕДОСТЕРЕЖЕНИЕ

Вытирайте все потеки топлива с корпуса мотовездехода.

7. Плотно заверните крышку по часовой стрелке.

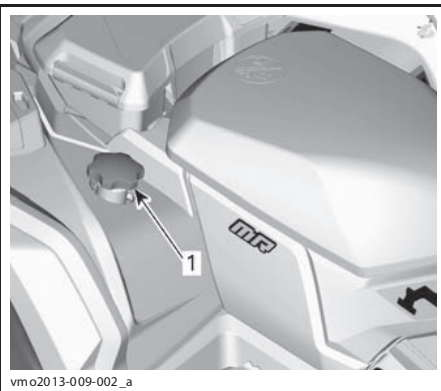

1. Крышка топливного бака

⚠ ПРЕДОСТЕРЕЖЕНИЕ

Не заправляйте топливный бак полностью, если собираетесь оставить мотовездеход в теплом помещении. При нагреве топливо может вытечь из-под крышки заливной горловины.

ОБКАТКА МОТОВЕЗДЕХОДА

Эксплуатация в период обкатки

Мотовездеход требует обкатки в течение 10 моточасов или 300 км пробега.

По завершении периода обкатки мотовездеход должен пройти осмотр у авторизованного дилера Can-Am. См. раздел «ТЕХНИЧЕСКОЕ ОБСЛУЖИВАНИЕ».

Двигатель

В течение периода обкатки:

- Избегайте полного открытия дроссельной заслонки.
- Не следует открывать дроссельную заслонку более чем на три четверти.
- Избегайте продолжительных ускорений.
- Избегайте продолжительного движения с постоянной скоростью.
- Не допускайте перегрева двигателя.

Однако в обкаточный период полезно давать мотовездеходу кратковременные разгоны и двигаться, постоянно меняя скорость.

Тормозная система

ПРЕДОСТЕРЕЖЕНИЕ

Новые компоненты тормозной системы не обеспечивают максимальной эффективности торможения, пока не пройдут обкатку. Соблюдайте особую осторожность.

Ремень вариатора

Новый ремень вариатора требует обкатки на протяжении 50-километрового пробега.

В течение периода обкатки:

- Избегайте интенсивных ускорений и замедлений (дроссельная заслонка не должна открываться более чем на 3/4).
- Не буксируйте прицеп.
- Избегайте движения с высокой скоростью.

ОСНОВНЫЕ ОПЕРАЦИИ

Запуск двигателя

Рычаг переключения передач должен быть установлен в положение PARK или NEUTRAL.

ПРИМЕЧАНИЕ: Для Вашего удобства, режим OVERRIDE позволяет запустить двигатель при любой включённой передаче. Нажмите и удерживайте рычаг (-и) или педаль тормоза, в то время как нажимаете кнопку запуска двигателя.

Вставьте ключ в замок зажигания и поверните его в положение «ON».

Установите выключатель двигателя в положение «RUN».

Для запуска двигателя нажмите кнопку запуска двигателя и удерживайте её в этом положении, пока двигатель не запустится.

ВНИМАНИЕ Если спустя несколько секунд двигатель не запускается, не удерживайте кнопку запуска двигателя дольше 10 секунд. См. раздел «**ДИАГНОСТИКА И УСТРАНЕНИЕ НЕИСПРАВНОСТЕЙ**».

Как только двигатель заработает, сразу отпустите кнопку запуска двигателя.

ПРИМЕЧАНИЕ: Если аккумуляторная батарея разряжена, то запуск двигателя невозможен. Перезарядите или замените аккумуляторную батарею.

Переключение передач

Задействуйте тормоза и установите рычаг переключения передач в нужное положение.

Отключите тормоза.

ВНИМАНИЕ При переключении передач, прежде чем переместить рычаг переключения передач, всегда полностью останавливайте мотовездеход и нажимайте педаль тормоза. В противном случае возможно повреждение компонентов трансмиссии.

Остановка двигателя

⚠ ПРЕДОСТЕРЕЖЕНИЕ

Избегайте остановки на крутом склоне — мотовездеход может скатиться.

⚠ ПРЕДОСТЕРЕЖЕНИЕ

В целях предотвращения скатывания мотовездехода во время остановки или стоянки всегда устанавливайте рычаг переключения передач в положение PARK.

⚠ ПРЕДОСТЕРЕЖЕНИЕ

Избегайте остановки в местах, где горячие части мотовездехода могут стать причиной возгорания.

Отпустите рычаг дроссельной заслонки и полностью остановите мотовездеход.

Установите рычаг переключения передач в положение PARK.

Задействуйте стояночный тормоз.

Установите выключатель двигателя в положение «OFF».

Переведите ключ в замке зажигания в положение «OFF».

Извлеките ключ из замка зажигания.

СПЕЦИАЛЬНЫЕ ОПЕРАЦИИ

Если в вариатор попала вода

Дренажный резервуар располагается в задней части крышки вариатора. Доступ к нему открывается из заднего левого крыла.

Осмотрите дренажный резервуар вариатора, чтобы убедиться в отсутствии воды.

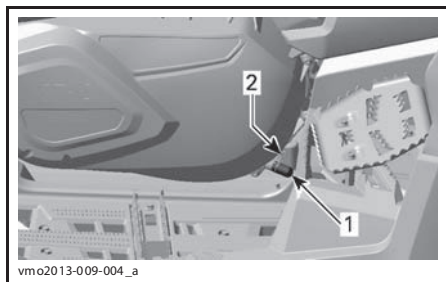

ПОЗАДИ ЛЕВОЙ ПОДНОЖКИ

1. Пробка сливного отверстия
2. Пружинный хомут

ВНИМАНИЕ Если при эксплуатации мотовездехода в грязи в вариатор попала вода, приостановите эксплуатацию мотовездехода и доставьте его к ближайшему авторизованному дилеру Can-Am, чтобы правильно выполнить операцию чистки вариатора.

При обнаружении воды снимите дренажный резервуар, чтобы удалить воду.

Установите дренажный резервуар на место и закрепите его с помощью пружинного хомута.

ПРИМЕЧАНИЕ: Убедитесь, что дренажный резервуар правильно одет на штуцер крышки вариатора.

ВНИМАНИЕ Для проверки состояния и чистки вариатора обращайтесь к авторизованному дилеру Can-Am.

Если в корпус воздушного фильтра попала вода

Осмотрите дренажные резервуары с обратной стороны крыла переднего левого колеса, чтобы убедиться в отсутствии воды.

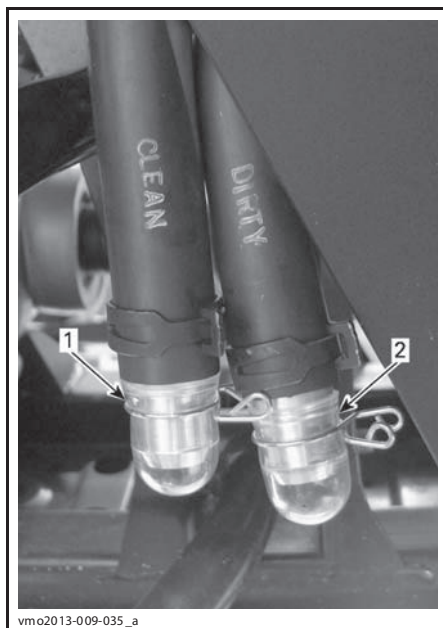

ТИПОВОЙ ВАРИАНТ

1. Дренажный резервуар «чистой» (CLEAN) камеры корпуса воздушного фильтра
2. Дренажный резервуар «грязной» (DIRTY) камеры корпуса воздушного фильтра

При обнаружении воды, сожмите хомуты и снимите дренажные резервуары, чтобы слить воду из корпуса воздушного фильтра.

Если выполняется одно из следующих условий, обратитесь к авторизованному дилеру Can-Am для проведения технического обслуживания:

- если в дренажном резервуаре «чистой» камеры корпуса воздушного фильтра обнаружено более 50 мл жидкости (приблизительно соответствует 5 объемам дренажного резервуара);
- если в дренажном резервуаре «чистой» камеры обнаружены какие-либо отложения;
- если засорен любой из шлангов.

В этом случае необходимо выполнить следующие операции технического обслуживания:

- чистку корпуса воздушного фильтра;

- чистку воздушного фильтра и шланга компрессора подвески с пневмоподкачкой;
- проверку вентиляции (вентилятора радиатора системы охлаждения, насоса системы охлаждения, расширительного бачка, топливного бака, коробки передач, переднего дифференциала и заднего редуктора);
- чистку воздушного фильтра вариатора;
- чистку вариатора;
- проверку состояния и, при необходимости, замену масла (двигатель, коробка передач, передний дифференциал и задний редуктор).

ВНИМАНИЕ Невыполнение перечисленных выше операций технического обслуживания может привести к серьёзным повреждениям следующих компонентов:

- двигателя и коробки передач;
- топливного насоса;
- компрессора ACS;
- вариатора;
- вентилятор системы охлаждения;
- переднего дифференциала;
- заднего редуктора.

Если мотовездеход перевернулся

Если мотовездеход опрокинулся или долго оставался наклонённым на бок, поставьте его на колеса в нормальное положение. Осмотрите мотовездеход на наличие повреждений.

⚠ ПРЕДОСТЕРЕЖЕНИЕ

Эксплуатация повреждённого мотовездехода не допускается. Обратитесь к авторизованному дилеру Can-Am.

Если повреждения не обнаружены, обратитесь к разделу «ТЕХНИЧЕСКОЕ ОБСЛУЖИВАНИЕ» и проверьте следующее:

- не скопилось ли моторное масло в корпусе воздушного фильтра. Если масло обнаружено, очистите воздушный фильтр и его корпус;

- уровень моторного масла. Долейте, если требуется;
- очистить подводящий шланг подвески с пневмоподкачкой;
- уровень охлаждающей жидкости. Долейте, если требуется;
- проверьте и, при необходимости, доведите до нормы уровень масла в коробке передач;
- проверьте и, при необходимости, доведите до нормы уровень масла в заднем редукторе;
- проверьте и, при необходимости, доведите до нормы уровень масла в переднем дифференциале;
- запустите двигатель. Если после запуска двигателя индикатор давления масла продолжает гореть, немедленно заглушите двигатель. Обратитесь к авторизованному дилеру Can-Am.

Если мотовездеход перевернулся, необходимо передать его авторизованному дилеру Can-Am для проведения осмотра.

ВНИМАНИЕ При установке панели приборов на корпус воздушного фильтра, необходимо убедиться, что все вентиляционные шланги правильно проложены рядом с воздуховодом.

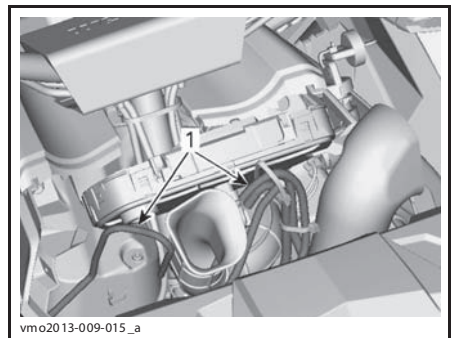

vmo2013-009-015_a

ОПОРА КОНСОЛИ СНЯТА ДЛЯ НАГЛЯДНОСТИ
1. Проложите вентиляционные шланги ближе к воздуховоду

Если мотовездеход затоплен

Если мотовездеход затоплен, незамедлительно остановите двигатель.

Не включайте:

- электрическое оборудование;
- лебёдку;
- ACS.

Мотовездеход, пострадавший от затопления, необходимо как можно скорее доставить дилеру Can-Am. **НЕ ЗАПУСКАЙТЕ ДВИГАТЕЛЬ!**

ВНИМАНИЕ Неправильный запуск двигателя может привести к очень серьёзным поломкам.

Сразу после извлечения мотовездехода из воды выполните следующее:

- Слейте воду из корпуса воздушного фильтра. Описание операции приведено в данном разделе.
- Слейте воду из вариатора. Описание операции приведено в данном разделе.
- Очистите впускной шланг ACS (отсоедините шланг в месте расположения компрессора).

ВНИМАНИЕ Мотовездеход должен быть незамедлительно доставлен к авторизованному дилеру Can-Am для выполнения соответствующих операций технического обслуживания.

НАСТРОЙКА МОТОВЕЗДЕХОДА

⚠ ПРЕДОСТЕРЕЖЕНИЕ

Регулировка подвески оказывает существенное влияние на управляемость мотовездехода. Всегда уделяйте время для привыкания к поведению мотовездехода после изменения регулировок подвески.

Регулировка подвески

Регулировка подвески и степень загрузки мотовездехода оказывают влияние на управляемость и комфорт во время движения.

Выбор настроек подвески зависит от веса водителя, личных предпочтений, скорости движения и условий эксплуатации.

Регулировка подвески с пневмоподкачкой (ACS)

Задняя подвеска с пневмоподкачкой (ACS) предоставляет водителю возможность изменять настройки простым нажатием кнопки. При изменении настроек, давление воздуха в задних амортизаторах изменяется, обеспечивая, таким образом, возможность различных регулировок.

ПРИМЕЧАНИЕ: Подвеска с пневмоподкачкой (ACS) сохраняет свою функциональность, но не обеспечивает возможность изменения настроек, пока двигатель не запущен, даже если ключ в замке зажигания находится в положении «ON» или «ON with lights».

Реализованы следующие настройки подвески.

НАСТРОЙКИ ПОДВЕСКИ С ПНЕВМОПОДКАЧКОЙ (ACS)		
НАСТР.	КОМФОРТ	УСЛОВИЯ ДВИЖЕНИЯ
ACS 1	Самая мягкая	Движение по трассе
ACS 2	Мягкая	
ACS 3	Полумягкая	Движение по трассе с грузом
ACS 4	Полужесткая	
ACS 5	Жёсткая с большим дорожным просветом	Движение в глубокой грязи
ACS 6	Очень жёсткая с большим дорожным просветом	

При движении в грязи или воде Вы можете пользоваться настройками «5» или «6» для максимального увеличения дорожного просвета и улучшения ходовых качеств, а также для преодоления препятствий.

Когда мотовездеход движется по трассе в нормальных условиях, следует выбирать более низкие настройки подвески. См. приведённую выше таблицу «РЕГУЛИРОВКА ПОДВЕСКИ С ПНЕВМОПОДКАЧКОЙ (ACS)».

Прежде чем начать преодоление водной преграды, оцените скорость потока. Не заводите мотовездеход в быстрые потоки воды.

Проверьте глубину водоёма, прежде чем предпринять попытку его штурма. Убедитесь, что уровень воды ни при каких условиях не поднимется выше колес.

⚠ ПРЕДОСТЕРЕЖЕНИЕ

Регулируйте подвеску с учётом загрузки мотовездехода, условий и скорости движения. Придерживайтесь приведенных выше рекомендаций, касающихся транспортировки грузов.

Чтобы просмотреть фактические настройки подвески, выполните следующее:

1. Однократно нажмите кнопку выбора режима индикации, чтобы на дисплее отобразилось сообщение **AIR_SUSP**.
2. На дисплее многофункционального центра проверьте соответствие фактических настроек.

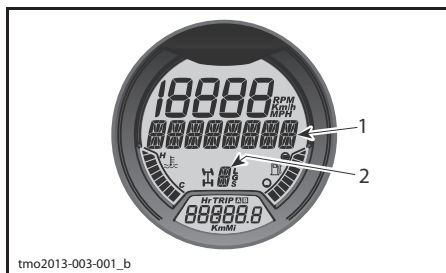

1. Индикация **AIR_SUSP**
2. Фактические настройки

Изменение настроек производится в следующей последовательности.

1. Нажимайте кнопку MODE (M), пока не отобразится **AIR_SUSP**.

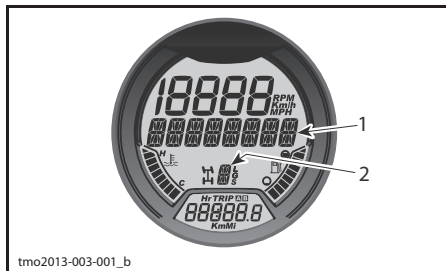

1. Индикация **AIR_SUSP**
2. Фактические настройки

2. Несколько раз нажмите кнопку изменения настроек задней подвески с пневмоподкачкой (**ACS**), пока на дисплее не отобразятся необходимые настройки.



ТИПОВОЙ ВАРИАНТ

1. Кнопка изменения настроек подвески (ACS)

Изменение режимов работы усилителя рулевого управления (DPS)

Данные модели оборудованы динамическим усилителем рулевого управления (DPS). Усилитель рулевого управления позволяет снизить усилия, необходимые для поворота руля.

Реализованы следующие режимы работы усилителя рулевого управления.

РЕЖИМ РАБОТЫ DPS	
DPS MAX.	Усилитель функционирует с максимальной производительностью
DPS MED.	Усилитель функционирует со средней производительностью
DPS MIN.	Усилитель функционирует с минимальной производительностью

Проверка текущих настроек DPS осуществляется в следующей последовательности:

1. Нажмите и отпустите кнопку изменения режимов работы усилителя рулевого управления (**DPS**).

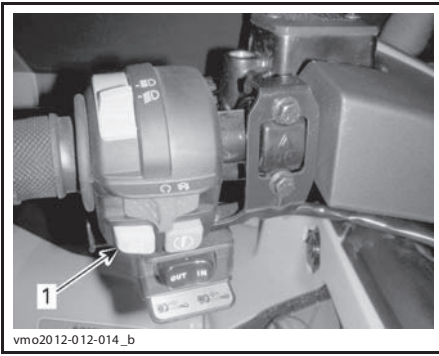

ТИПОВОЙ ВАРИАНТ

1. Кнопка изменения режимов работы усилителя рулевого управления (DPS)

2. Текущие настройки отобразятся на дисплее многофункционального информационного центра.

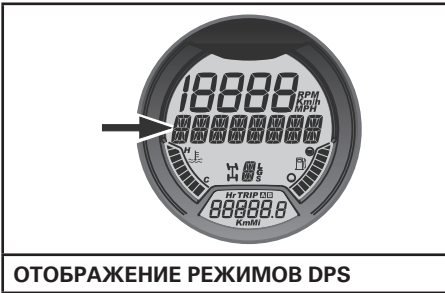

ОТОБРАЖЕНИЕ РЕЖИМОВ DPS

Изменение режимов работы усилителя рулевого управления.

1. Нажмите и удерживайте в течение 2 секунд кнопку **DPS**, чтобы перейти к следующей настройке.
2. Отпустите кнопку **DPS**.
3. Повторяйте приведенные выше шаги, пока не будет выбрана необходимая настройка.

ПРИМЕЧАНИЕ: Если рычаг переключения передач находится в положение **REVERSE** или многофункциональный информационный центр находится в режиме изменения настроек задней подвески с пневмоподкачкой (ACS), изменение режима работы усилителя рулевого управления (DPS) невозможно.

ТРАНСПОРТИРОВКА МОТОВЕЗДЕХОДА

Мотовездеход, перевозимый на прицепе или в кузове, должен быть надёжно закреплён с помощью ремней и растяжек. Не рекомендуется использовать для этой цели обычные верёвки.

⚠ ПРЕДОСТЕРЕЖЕНИЕ

Не буксируйте мотовездеход автомобилем или иным транспортным средством. Пользуйтесь прицепом. Не ставьте мотовездеход вертикально. Мотовездеход должен находиться в нормальном рабочем положении (стоять на четырёх колёсах).

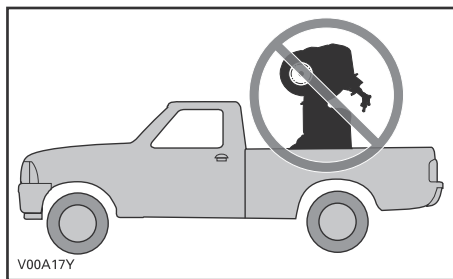

Прежде чем приступить к транспортировке:

- выберите первую настройку подвески с пневмоподкачкой (ACS) (самую мягкую);
- прежде чем приступить к транспортировке, разгрузите багажники мотовездехода;
- установите рычаг переключения передач в положение PARK;
- задействуйте стояночный тормоз;
- закрепите мотовездеход за точки крепления, расположенные в передней и задней частях.

ВНИМАНИЕ При перевозке передняя часть мотовездехода должна быть направлена в ту же сторону, что и передняя часть перевозящего его транспортного средства.

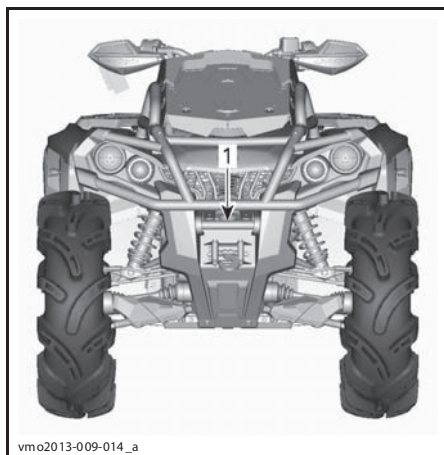

1. Расположение передней точки крепления

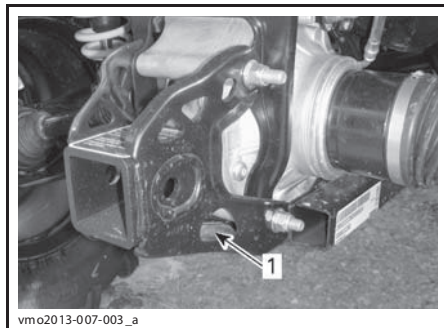

1. Расположение задней точки крепления

ВНИМАНИЕ Использование других элементов конструкции в качестве точек крепления может привести к повреждению мотовездехода.

***ТЕХНИЧЕСКОЕ
ОБСЛУЖИВАНИЕ***

ОСМОТР МОТОВЕЗДЕХОДА ПОСЛЕ ОБКАТКИ

Ваш мотовездеход нуждается в проведении контрольного осмотра после наработки первых 10 моточасов или 300 км пробега (в зависимости от того, что наступит раньше). Проведение контрольного осмотра очень важно — не следует пренебрегать им.

ПРИМЕЧАНИЕ: Контрольный осмотр мотовездехода после обкатки проводится за счёт владельца.

Мы рекомендуем Вам подтвердить проведение осмотра, заверив его выполнение подписью авторизованного дилера Can-Am.

Дата проведения контрольного осмотра

Подпись авторизованного дилера

Наименование дилера

ОСМОТР МОТОВЕЗДЕХОДА ПОСЛЕ ОБКАТКИ
Заменить моторное масло и фильтр
Проверить надёжность крепления опор двигателя
Проверить и, при необходимости, отрегулировать зазоры клапанов
Проверить уровень охлаждающей жидкости
Очистить радиатор и выполнить проверку герметичности системы охлаждения
Проверить состояние уплотнений и прокладок двигателя
Проверить состояние топливопроводов, топливных рамп, соединений, обратных клапанов и выполнить проверку герметичности системы подачи топлива
Проверить состояние и, при необходимости, отрегулировать тросовый привод дроссельной заслонки
Проверить состояние системы выпуска отработавших газов и убедиться в отсутствии утечек
Заменить воздушный фильтр двигателя
Проверить состояние/очистить впускной/выпускной воздухопровод вариатора
Проверить состояние/очистить воздушный фильтр вариатора
Проверить состояние клемм аккумуляторной батареи
Заменить масло в коробке передач
Очистить датчик скорости
Проверить функционирование механизма включения полного привода
Проверить состояние переднего дифференциала и заднего редуктора (уровень масла, уплотнения и сапуны)
Проверить состояние шарниров заднего карданного вала
Проверить уровень тормозной жидкости
Проверить рулевое управление на наличие ненормального свободного хода или повреждений
Проверить углы установки передних колёс
Проверить состояние гаек/шпилек крепления колёс и затянуть их рекомендуемым моментом

РЕГЛАМЕНТ ТЕХНИЧЕСКОГО ОБСЛУЖИВАНИЯ

Регулярное проведение технического обслуживания очень важно для поддержания мотовездехода в безопасном для эксплуатации состоянии. Должное обслуживание — это обязанность владельца. Обслуживание мотовездехода должно выполняться в соответствии с Регламентом технического обслуживания.

Регулярное обслуживание мотовездехода в соответствии с Регламентом технического обслуживания не отменяет необходимость проведения осмотра мотовездехода перед и после поездки.

ПРЕДОСТЕРЕЖЕНИЕ

Отказ от должного ухода за мотовездеходом в соответствии с Регламентом и процедурами технического обслуживания может сделать его эксплуатацию опасной.

Соблюдайте предписанные межсервисные интервалы в соответствии с условиями эксплуатации мотовездехода (грязь, вода, пыль).

ПЕРЕЧЕНЬ ОПЕРАЦИЙ, ОБЯЗАТЕЛЬНЫХ ДЛЯ ВЫПОЛНЕНИЯ ПОСЛЕ КАЖДОГО ИСПОЛЬЗОВАНИЯ МОТОВЕЗДЕХОДА В ЭКСТРЕМАЛЬНЫХ УСЛОВИЯХ ЭКСПЛУАТАЦИИ

Вымыть мотовездеход и его компоненты пресной водой

Очистить воздушный фильтр вариатора (см. раздел «ОПЕРАЦИИ ТЕХНИЧЕСКОГО ОБСЛУЖИВАНИЯ»).

Очистить внутреннюю часть корпуса вариатора и, при обнаружении жидкости или грязи, удалить их

Проверить состояние и очистить воздушный фильтр двигателя. Очистить при обнаружении жидкости или грязи (см. раздел «ОПЕРАЦИИ ТЕХНИЧЕСКОГО ОБСЛУЖИВАНИЯ»)

Проверить состояние и слить жидкость из корпуса воздушного фильтра (при обнаружении загрязнений очистить) (обратитесь к разделу «ОПЕРАЦИИ ТЕХНИЧЕСКОГО ОБСЛУЖИВАНИЯ»)

Очистить радиатор (обратитесь к разделу «ОПЕРАЦИИ ТЕХНИЧЕСКОГО ОБСЛУЖИВАНИЯ»)

Осмотреть вентиляционные шланги и убедиться в отсутствии какой-либо жидкости (впускной шланг ACS, топливный бак, коробка передач, передний дифференциал и задний редуктор). При обнаружении жидкости, передайте мотовездеход ближайшему авторизованному дилеру Can-Am для проведения проверки и технического обслуживания основных компонентов, имеющих отношение к вентиляционным шлангам

Во избежание повреждения уплотнений тщательно очистите передние и задние амортизаторы от пыли и грязи

КАЖДЫЕ 750 КМ ПРОБЕГА ИЛИ 25 МОТОЧАСОВ ЭКСПЛУАТАЦИИ В НОРМАЛЬНЫХ УСЛОВИЯХ (в зависимости от того, что наступит раньше) КАЖДЫЕ 375 КМ ИЛИ 12,5 МОТОЧАСОВ ЭКСПЛУАТАЦИИ В ЭКСТРЕМАЛЬНЫХ УСЛОВИЯХ (в зависимости от того, что наступит раньше)
Проверить состояние и очистить (или при необходимости заменить) воздушный фильтр двигателя (предварительный фильтрующий элемент). При эксплуатации в условиях повышенной запылённости, мы рекомендуем наносить на предварительный фильтрующий элемент масло
Проверить состояние и очистить воздушный фильтр вариатора
Проверить состояние и слить жидкость из шлангов и дренажных резервуаров корпуса воздушного фильтра
Смазать шарниры заднего карданного вала
Проверить состояние наконечников рулевых тяг и шаровых шарниров
Проверить состояние и смазать рычаги передней подвески
Проверить состояние и смазать втулки стабилизатора поперечной устойчивости задней подвески
Проверить состояние и очистить искрогаситель
Проверить уровень тормозной жидкости
Проверить состояние накладок тормозных колодок
Затянуть гайки крепления колёс
Проверить состояние чехлов и кожухов шарниров приводных валов
КАЖДЫЕ 1500 КМ ПРОБЕГА ИЛИ 50 МОТОЧАСОВ ЭКСПЛУАТАЦИИ В НОРМАЛЬНЫХ УСЛОВИЯХ (в зависимости от того, что наступит раньше) КАЖДЫЕ 750 КМ ИЛИ 25 МОТОЧАСОВ ЭКСПЛУАТАЦИИ В ЭКСТРЕМАЛЬНЫХ УСЛОВИЯХ (в зависимости от того, что наступит раньше)
Проверить состояние, отрегулировать и смазать трос привода дроссельной заслонки
Заменить воздушный фильтр двигателя
Проверить состояние аккумуляторной батареи
Проверить уровень масла в редукторе переднего дифференциала/заднем редукторе
Проверить состояние шарниров и чехлов приводных валов
Проверить состояние шарниров переднего и заднего карданных валов
Проверить состояние амортизаторов
Смазать сферические подшипники амортизаторов
Проверить состояние гаек и шпилек колёс
Проверить рулевое управление (проверить наличие ненормального свободного хода)

**КАЖДЫЕ 3000 КМ ИЛИ 100 МОТОЧАСОВ ЭКСПЛУАТАЦИИ В НОРМАЛЬНЫХ УСЛОВИЯХ, ИЛИ 1 ГОД (в зависимости от того, что наступит раньше)
КАЖДЫЕ 1500 КМ ИЛИ 50 МОТОЧАСОВ ЭКСПЛУАТАЦИИ В ЭКСТРЕМАЛЬНЫХ УСЛОВИЯХ, ИЛИ 6 МЕСЯЦЕВ (в зависимости от того, что наступит раньше)**

Заменить моторное масло и фильтр

Заменить масло в заднем редукторе

Проверить и отрегулировать зазоры клапанов

Проверить состояние опор двигателя

Проверить состояние компонентов системы выпуска отработавших газов

Проверить состояние охлаждающей жидкости

Проверить плотность охлаждающей жидкости

Проверить состояние и очистить узел дроссельной заслонки

Выполнить проверку давления топливного насоса

Заменить фильтр системы вентиляции топливного бака

Проверить состояние ремня вариатора

Проверить состояние, очистить и смазать ведущий и ведомый шкивы вариатора (включая подшипник одностороннего вращения)

Проверить состояние коробки передач и уровень масла в ней

Проверить состояние механизма включения полного привода

Проверить состояние подшипников колёс

Проверить элементы крепления руля

Проверить и, при необходимости, отрегулировать углы установки передних колёс

Проверить состояние задних маятниковых рычагов и подшипников

Очистить и смазать нижние и верхние вкладыши рулевой колонки

Проверить состояние и очистить компоненты тормозной системы

Проверить состояние сцепного устройства

Проверить функционирование защёлки сиденья

Проверить состояние шлангов и соединений задних амортизаторов ACS

КАЖДЫЕ 6000 КМ ИЛИ 200 МОТОЧАСОВ ЭКСПЛУАТАЦИИ В НОРМАЛЬНЫХ УСЛОВИЯХ, ИЛИ 2 ГОДА (в зависимости от того, что наступит раньше) КАЖДЫЕ 3000 КМ ИЛИ 100 МОТОЧАСОВ ЭКСПЛУАТАЦИИ В ЭКСТРЕМАЛЬНЫХ УСЛОВИЯХ, ИЛИ 1 ГОД (в зависимости от того, что наступит раньше)
Заменить охлаждающую жидкость
Проверить состояние системы охлаждения и выполнить проверку герметичности системы и крышки
Проверить состояние системы подачи топлива и выполнить проверку герметичности
Проверить состояние предварительного фильтра топливного насоса
Замените свечи зажигания
Заменить масло в картере переднего дифференциала
Заменить масло в коробке передач
Очистить датчик скорости
Заменить тормозную жидкость
Проверить состояние и, при необходимости, заменить уплотнения коробки передач и дифференциала

ОПЕРАЦИИ ТЕХНИЧЕСКОГО ОБСЛУЖИВАНИЯ

В данном разделе приведена информация об основных операциях технического обслуживания. Если вы обладаете требуемой квалификацией и необходимыми инструментами, Вы можете выполнять эти операции самостоятельно. В противном случае, обратитесь к авторизованному дилеру Can-Am.

Другие важные операции Регламента технического обслуживания, являющиеся более сложными и требующими глубоких технических знаний или применения специального инструмента, будут лучшим образом выполнены авторизованным дилером Can-Am.

⚠ ПРЕДОСТЕРЕЖЕНИЕ

Выключите двигатель и следуйте указанным процедурам при выполнении технического обслуживания. Если не следовать указанным сервисным процедурам, можно получить травмы от разогретых или подвижных деталей, поражения электрическим током, химическими веществами или другими опасностями.

⚠ ПРЕДОСТЕРЕЖЕНИЕ

Снятые элементы крепежа (например, прижимные лапки, самостопорящийся крепёж и т. д.) должны заменяться новыми.

Воздушный фильтр

Порядок технического обслуживания воздушного фильтра

Как и на других мотовездеходах, своевременное обслуживание воздушного фильтра имеет решающее значение для обеспечения высоких эксплуатационных характеристик двигателя и увеличения срока его службы.

Техническое обслуживание воздушного фильтра должно осуществляться с учётом условий эксплуатации мотовездехода.

При эксплуатации мотовездехода в перечисленных ниже условиях следует

сократить периодичность технического обслуживания воздушного фильтра, а также наносить масло на предварительный фильтрующий элемент:

- движение по сухому песку;
- движение по поверхности, покрытой засохшей грязью;
- движение по дорогам с гравийным или аналогичным покрытием.

ПРИМЕЧАНИЕ: Движение в группе, в указанных выше условиях, ещё больше увеличивает необходимость сокращения периодичности технического обслуживания воздушного фильтра. См. «ЧИСТКА ВОЗДУШНОГО ФИЛЬТРА И НАНЕСЕНИЕ МАСЛА».

ПРИМЕЧАНИЕ: Возможно использование дополнительного предварительного фильтра, предназначенного для эксплуатации в условиях повышенной запылённости. Обращайтесь к авторизованному дилеру Can-Am.

Снятие воздушного фильтра

ВНИМАНИЕ Не снимайте какие-либо компоненты и не вносите изменения в конструкцию корпуса воздушного фильтра. В противном случае возможно ухудшение эксплуатационных характеристик двигателя и поломка его компонентов. Двигатель отрегулирован для работы именно с этими компонентами.

Снимите сиденье.

Снимите консоль.

Поднимите заднюю часть консоли вверх.



vmr2012-043-020_a

ПОДНИМИТЕ ЗАДНЮЮ ЧАСТЬ КОНСОЛИ

Потяните консоль назад.

Чтобы снять крышку воздушного фильтра, поверните её против часовой стрелки.

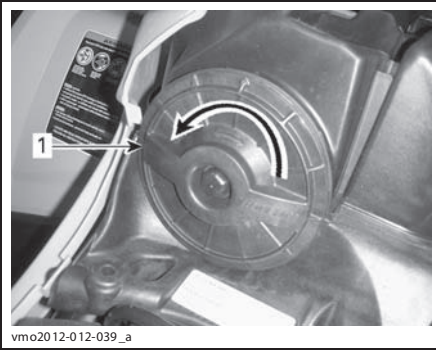

1. Крышка воздушного фильтра

Извлеките воздушный фильтр.



СНЯТИЕ ВОЗДУШНОГО ФИЛЬТРА

Чистка воздушного фильтра и нанесение масла

▲ОСТОРОЖНО Всегда используйте средства защиты кожи и глаз. Химические препараты могут стать причиной раздражения кожи и травм органов зрения.

Чистка бумажного фильтрующего элемента

1. Убедитесь, что предварительный фильтрующий элемент снят.
2. Лёгкими постукиваниями удалите с воздушного фильтра крупную пыль.

Это позволит удалить грязь и крупную пыль с бумажного фильтрующего элемента.

ПРИМЕЧАНИЕ: Бумажный фильтрующий элемент имеет ограниченный срок службы, если фильтр забит или сильно засорен, его необходимо заменить.

ВНИМАНИЕ Не рекомендуется поддавать на поверхность воздушного фильтрующего элемента сжатый воздух — это может привести к его повреждению, а так же снижению фильтрующей способности при эксплуатации мотовездехода в условиях повышенной запылённости.

ВНИМАНИЕ Не используйте для очистки бумажного фильтрующего элемента моющий раствор.

Очистка предварительного фильтрующего элемента

1. Нанесите на внутреннюю и наружную поверхности предварительного фильтрующего элемента специальный очиститель AIR FILTER CLEANER (P/N 219 700 341).



ОЧИСТИТЕЛЬ AIR FILTER CLEANER (P/N 219 700 341)



ТИПОВОЙ ВАРИАНТ — НАНЕСИТЕ МАСЛО НА ПРЕДВАРИТЕЛЬНЫЙ ФИЛЬТРУЮЩИЙ ЭЛЕМЕНТ

2. Выждите 3 минуты.
3. Промойте фильтрующий элемент водопроводной водой.
4. Тщательно просушите предварительный фильтрующий элемент.

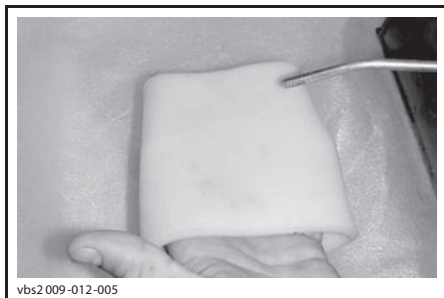

ТИПОВОЙ ВАРИАНТ — СУШКА ПРЕДВАРИТЕЛЬНОГО ФИЛЬТРУЮЩЕГО ЭЛЕМЕНТА

ПРИМЕЧАНИЕ: Если фильтр сильно загрязнён, необходимо повторить приведённые выше операции.

Нанесение масла на предварительный фильтрующий элемент

1. Убедитесь, что фильтрующий элемент чистый, см. «ЧИСТКА ПРЕДВАРИТЕЛЬНОГО ФИЛЬТРУЮЩЕГО ЭЛЕМЕНТА».
2. Нанесите специальное масло AIR FILTER OIL (P/N 219 700 340) на тщательно просушенный предварительный фильтрующий элемент.



СПЕЦИАЛЬНОЕ МАСЛО AIR FILTER OIL (P/N 219 700 340)



ТИПОВОЙ ВАРИАНТ — НАНЕСЕНИЕ МАСЛА НА ПРЕДВАРИТЕЛЬНЫЙ ФИЛЬТРУЮЩИЙ ЭЛЕМЕНТ

3. Выждите 3–5 минут.
4. Обернув предварительный фильтрующий элемент впитывающей ветошью и аккуратно отжав, удалите с него излишки масла, которые могут попасть на бумажный фильтрующий элемент. Это также позволит фильтру полностью пропитаться маслом.
5. Установите предварительный фильтрующий элемент на бумажный фильтрующий элемент.

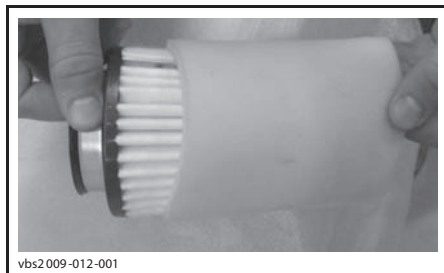

ТИПОВОЙ ВАРИАНТ

Установка воздушного фильтра

Установка производится в порядке, обратном снятию.

Моторное масло

Уровень моторного масла

ВНИМАНИЕ Постоянно контролируйте и, при необходимости, пополняйте запас масла в системе смазки двигателя. Не переливайте. Недостаток масла в двигателе/коробке передач может привести к серьёзному повреждению деталей двигателя/коробки передач. Вытирайте потеки масла.

ПРИМЕЧАНИЕ: Во время проверки уровня масла, осмотрите моторный отсек на наличие утечек.

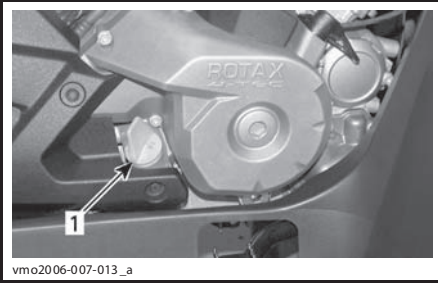

ПРАВАЯ СТОРОНА ДВИГАТЕЛЯ

1. Щуп

Установите мотовездеход на ровной горизонтальной площадке, выключите двигатель и дайте ему остыть. Проверьте уровень масла:

1. Выверните, извлеките и протрите щуп.
2. Вставьте и полностью заверните щуп.
3. Извлеките щуп и проверьте уровень масла. Уровень масла должен располагаться около верхней метки.

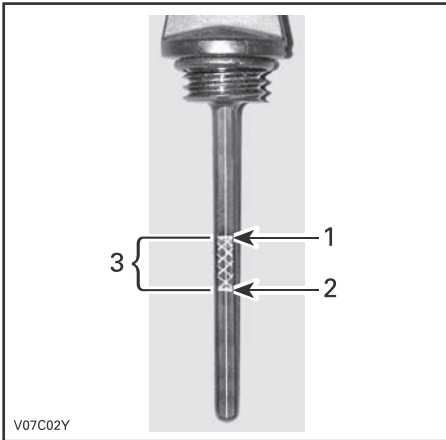

ТИПОВОЙ ВАРИАНТ

1. Полный
2. Необходимо долить
3. Рабочий диапазон

Для долива масла необходимо вынуть щуп. Вставьте воронку в трубку щупа.

Долейте немного масла и вновь проверьте его уровень.

Повторяя процедуру, доведите уровень масла до верхней метки. **Не переливайте.**

Установите щуп на место и надёжно затяните его.

Рекомендуемое моторное масло

При эксплуатации в летний период используйте XPS 4-STROKE SYNTH. BLEND OIL (SUMMER) (P/N 293 600 121).

Для всесезонной эксплуатации пользуйтесь маслом XPS 4-STROKE SYNTHETIC OIL (ALL CLIMATE) (P/N 293 600 112).

ПРИМЕЧАНИЕ: Масло XPS специально разработано и протестировано для использования в данных двигателях.

При отсутствии указанного моторного масла XPS пользуйтесь одобренным к применению компанией BRP маслом SAE 5W40, которое классифицируется как SM, SL или SJ согласно требованиям API. Проверяйте наличие этикетки с аббревиатурой API на упаковке моторного масла. Вязкость масла выбирайте в соответствии с приведённой ниже диаграммой.

Замена моторного масла

Моторное масло и масляный фильтр заменяются одновременно.

Замена масла производится на прогретом двигателе.

▲ ОСТОРОЖНО Моторное масло может быть очень горячим. Во избежание ожогов не отворачивайте пробку слива масла и не снимайте крышку фильтра на горячем двигателе. Подождите, пока двигатель остынет.

Установите мотовездеход на ровной горизонтальной площадке.

Извлеките щуп.

Очистите поверхность, прилегающую к отверстию для слива масла.

Установите поддон для сбора масла под сливной пробкой.

Отверните пробку отверстия для слива масла.

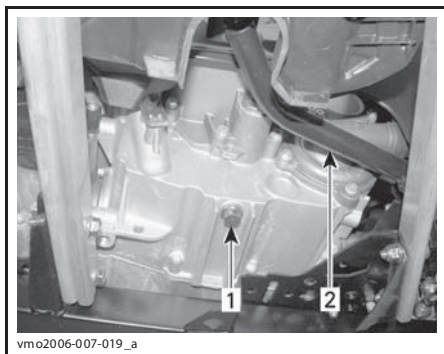

ТИПОВОЙ ВАРИАНТ

1. Пробка отверстия для слива масла
2. Педаль тормоза

Подождите, пока стечёт масло из масляного фильтра.

Замените масляный фильтр. См раздел «МАСЛЯНЫЙ ФИЛЬТР» в текущем разделе.

Замените прокладку пробки отверстия для слива масла.

Предварительно очистив пробку и поверхность, прилегающую к отверстию для слива масла, установите пробку на место.

Залейте моторное масло и доведите его уровень до нормы.

Информация о заправочных объёмах масла приведена в разделе «ТЕХНИЧЕСКИЕ ХАРАКТЕРИСТИКИ».

Запустите двигатель и дайте ему поработать на оборотах холостого хода в течение нескольких минут.

Убедитесь в отсутствие утечек масла в месте установки пробки.

Остановите двигатель.

Выждите некоторое время, пока масло стечёт в картер двигателя, и вновь проверьте его уровень.

При необходимости доведите уровень моторного масла до нормы.

Утилизируйте слитое моторное масло в соответствии с действующим природоохранным законодательством.

Масляный фильтр

Замена масляного фильтра

Снимите правую крышку двигателя.

Снимите крышку масляного фильтра.

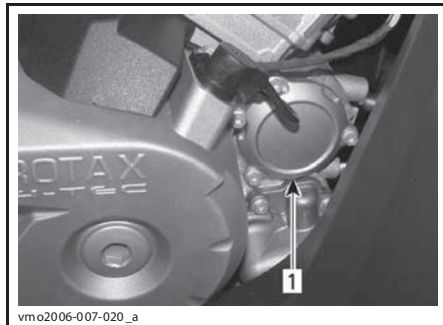

1. Крышка масляного фильтра

Извлеките фильтрующий элемент и установите новый.

Проверьте состояние и, при необходимости, замените уплотнительное кольцо крышки.

Установите крышку масляного фильтра на место.

Удалите подтеки масла с двигателя.

Радиатор

Проверка состояния и очистка радиатора

Регулярно очищайте область, прилегающую к радиатору.

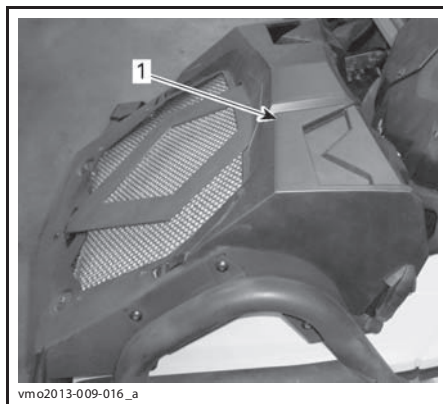

ТИПОВОЙ ВАРИАНТ

1. Радиатор

Осмотрите радиатор и шланги на наличие утечек или повреждений.

Чтобы получить доступ к шлангам и расширительному бачку системы охлаждения двигателя, снимите крышку радиатора.

Освободите защёлки с обеих сторон крышки, нажмите на два фиксатора и снимите крышку.

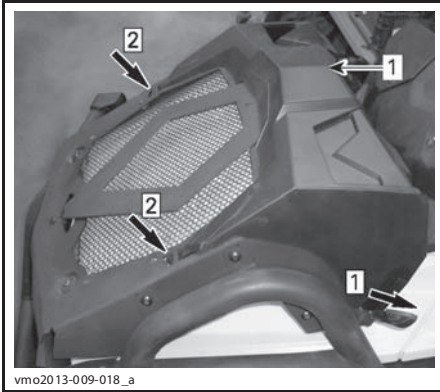

vmo20 13-009-018_a

Шаг 1: Освободите защёлки
Шаг 2: Нажмите на фиксаторы
1. Крышка радиатора

Осмотрите пластины радиатора. Они должны быть очищены от грязи, пыли, листьев и другого мусора, препятствующего нормальной работе радиатора.

Чтобы получить доступ к пластинам радиатора, выверните три винта и снимите ромбовидную пластину.

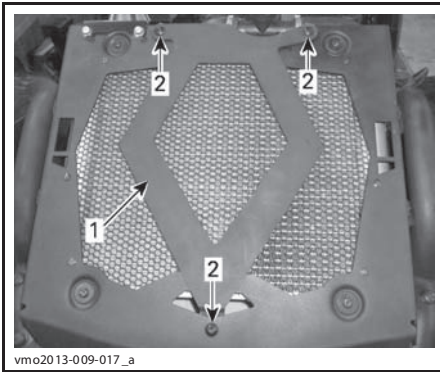

vmo20 13-009-017_a

1. Ромбовидная пластина
2. Винты

Удалите максимальное количество загрязнений вручную. Если возможно, промойте радиатор струёй воды из садового шланга.

▲ ОСТОРОЖНО Не мойте горячий радиатор вручную. Прежде чем приступить к мойке радиатора, дайте ему остыть.

ВНИМАНИЕ Будьте осторожны в обращении с пластинами радиатора. Не пользуйтесь инструментами или предметами, которые могут их повредить. Пластины радиатора сделаны тонкими для более эффективного охлаждения. **ПРИ МОЙКЕ ПОДАВАЙТЕ ВОДУ ТОЛЬКО ПОД НИЗКИМ ДАВЛЕНИЕМ.**

Для проверки работы системы охлаждения обратитесь за помощью к авторизованному дилеру Can-Am.

Охлаждающая жидкость

Уровень охлаждающей жидкости

⚠ ПРЕДОСТЕРЕЖЕНИЕ

Уровень охлаждающей жидкости проверяется на холодном двигателе. Не доливайте охлаждающую жидкость в горячий двигатель.

1. Чтобы получить доступ к расширительному бачку системы охлаждения двигателя, снимите крышку радиатора.

Освободите защёлки с обеих сторон крышки, нажмите на два фиксатора и снимите крышку.

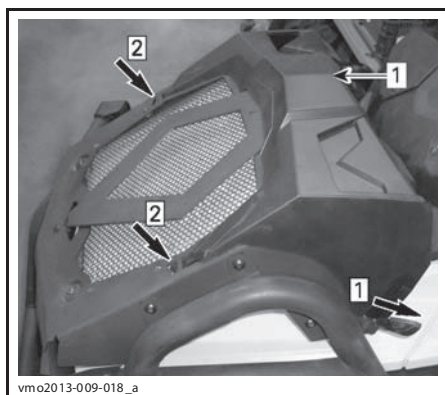

Шаг 1: Освободите защёлки
Шаг 2: Нажмите на фиксаторы
1. Крышка радиатора

- Установив мотовездеход на ровной горизонтальной площадке, проверьте уровень охлаждающей жидкости: он должен находиться между метками «MIN» и «MAX».

ПРИМЕЧАНИЕ: При температуре ниже 20 °С уровень охлаждающей жидкости может быть немного ниже метки «MIN».

ПРИМЕЧАНИЕ: В целях предотвращения возникновения неисправностей, перед установкой крышки следует убедиться, что шланг, идущий от расширительного бачка системы охлаждения, проложен, как указано на рисунке.

При доливе охлаждающей жидкости в бачок также проверьте уровень жидкости в радиаторе.

⚠ ПРЕДОСТЕРЕЖЕНИЕ

Во избежание ожогов не отворачивайте крышку радиатора на неотставшем двигателе.

ПРИМЕЧАНИЕ: Частая необходимость долива охлаждающей жидкости указывает на наличие утечек или неисправностей двигателя. Обратитесь к авторизованному дилеру Can-Am.

Долив охлаждающей жидкости

- Снимите крышку расширительного бачка.

ПРИМЕЧАНИЕ: Обратите внимание на способ прокладки вентиляционного шланга.

- Доведите уровень охлаждающей жидкости до метки «MAX». **Не переливайте.**

ПРИМЕЧАНИЕ: Во избежание разлива охлаждающей жидкости пользуйтесь воронкой.

- Установите крышку расширительного бачка.

ВНИМАНИЕ Не допускается размещение каких-либо предметов в переднем сервисном отсеке.

- Установите крышку радиатора на место.

Рекомендуемая охлаждающая жидкость

Пользуйтесь этиленгликолевым антифризом, который содержит ингибитор коррозии и специально предназначен для алюминиевых двигателей внутреннего сгорания.

В систему охлаждения следует заливать предварительно смешанную охлаждающую жидкость BRP (P/N 219 700 362) или раствор антифриза в дистиллированной воде (50% дистиллированной воды и 50% антифриза).

Замена охлаждающей жидкости

⚠ ПРЕДОСТЕРЕЖЕНИЕ

Во избежание ожогов не отворачивайте крышку радиатора на неотставшем двигателе.

ВНИМАНИЕ Не допускается размещение каких-либо предметов в переднем сервисном отсеке.

Снимите крышку радиатора, слегка надавив на неё и повернув против часовой стрелки.

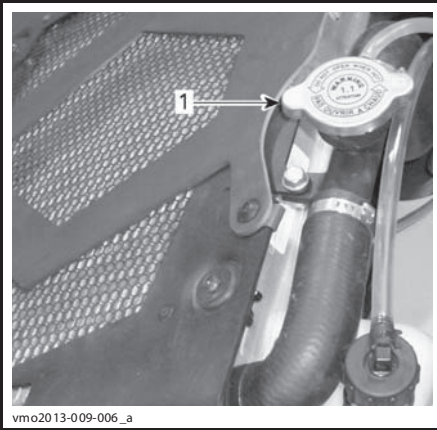

ТИПОВОЙ ВАРИАНТ

1. Крышка радиатора

Отверните пробку сливного отверстия, расположенного на насосе системы охлаждения, и слейте охлаждающую жидкость в подходящую ёмкость.

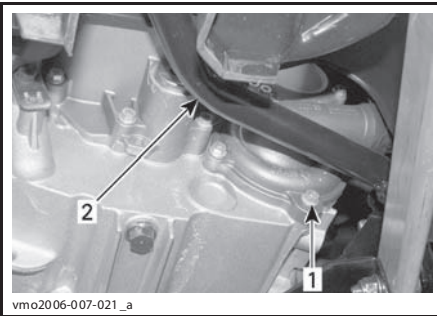

1. Пробка сливного отверстия

2. Педаль тормоза

ПРИМЕЧАНИЕ: Не выворачивайте пробку сливного отверстия полностью.

Снимите правую боковую панель.

Выверните сливной винт из верхней части корпуса термостата.

ПРИМЕЧАНИЕ: Чтобы получить доступ к винту для удаления воздуха, снимите воздуховод фильтра вариатора.

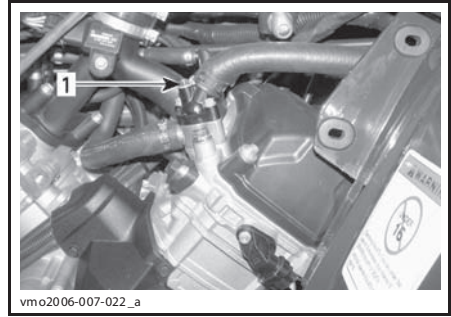

1. Винт отверстия для удаления воздуха

Полностью слейте жидкость из системы.

Вверните сливную пробку.

Заливайте жидкость в радиатор, пока она не польётся из отверстия в корпусе термостата.

Установите на место винт отверстия для удаления воздуха.

Долейте жидкость в радиатор.

Проверьте и, при необходимости, доведите до нормы уровень жидкости в расширительном бачке.

Запустите двигатель и дайте ему поработать на холостом ходу, не закрывая крышку радиатора. При необходимости медленно долейте охлаждающую жидкость.

Подождите, пока двигатель прогреется до рабочей температуры.

Два-три раза нажмите на рычаг дроссельной заслонки. Если требуется, долейте охлаждающую жидкость.

Установите крышку радиатора в последовательности, обратной снятию.

Проверьте все соединения на отсутствие утечек, а также проверьте уровень охлаждающей жидкости в расширительном бачке.

Искрогаситель

Проверка состояния и чистка искрогасителя

▲ ОСТОРОЖНО Прежде чем приступить к осмотру или проверке состояния компонентов системы выпуска отработавших газов, дайте им остыть.

Снимите крышку глушителя. Утилизируйте винты крепления.

ВНИМАНИЕ Для выворачивания винтов не используйте ударный инструмент.

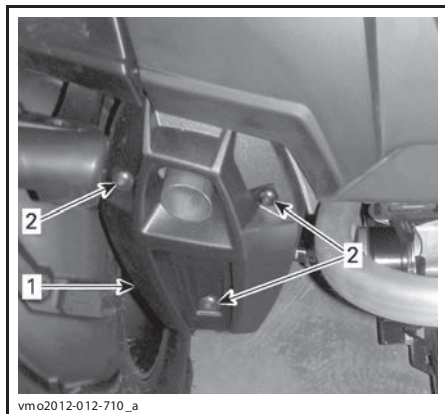

1. Крышка глушителя
2. Винты

Выверните и утилизируйте винты крепления выхлопной трубы.

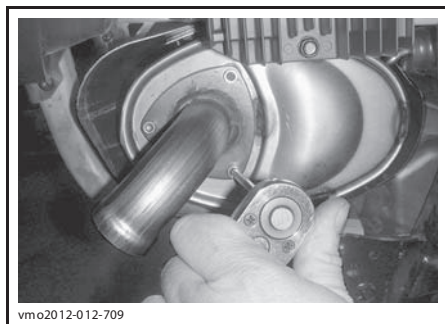

ТИПОВОЙ ВАРИАНТ — СНИМИТЕ ВЫХЛОПНУЮ ТРУБУ

Снимите выхлопную трубу, уплотнительную прокладку (утилизировать) и искрогаситель.

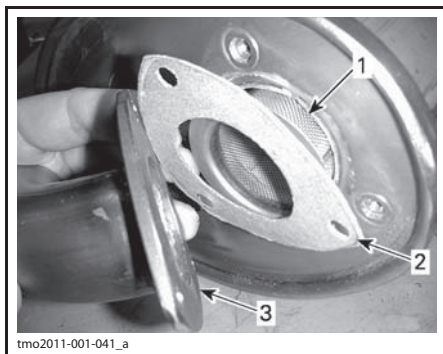

ТИПОВОЙ ВАРИАНТ

1. Искрогаситель
2. Уплотнительная прокладка
3. Выхлопная труба

Щёткой очистите искрогаситель от нагара.

ВНИМАНИЕ Пользуйтесь мягкой щёткой и действуйте осторожно, чтобы не повредить сетку искрогасителя.

▲ОСТОРОЖНО Надевайте средства защиты органов зрения и перчатки.

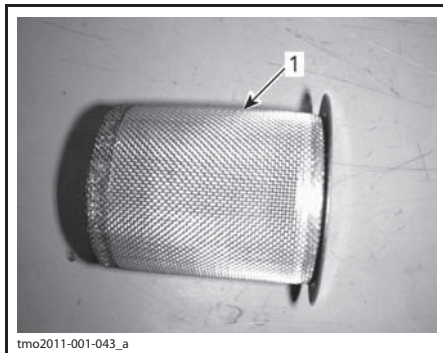

1. Очистите искрогаситель

Проверьте сетку искрогасителя на наличие повреждений. Замените при необходимости.

ПРИМЕЧАНИЕ: Замена сетчатого фильтра искрогасителя требуется только при обнаружении повреждений.

В тексте Руководства по эксплуатации важная информация выделена следующим образом:

▲ ПРЕДОСТЕРЕЖЕНИЕ

Текст в рамке содержит инструкции, нарушение которых может привести к авариям, несчастным случаям, травмам или гибели людей.

Осмотрите камеру искрогасителя в глушителе. При необходимости удалите любые загрязнения.

Установите новую прокладку, выхлопную трубу и новые винты крепления.

Установите на место кожух глушителя — используйте новые крепёжные винты. Затяните указанным моментом.

МОМЕНТ ЗАТЯЖКИ

Винты крепления выхлопной трубы и винты крепления крышки

$(11 \pm 1) \text{ Н} \cdot \text{м}$

Воздушный фильтр вариатора

Снятие воздушного фильтра вариатора

1. Чтобы получить доступ к воздушному фильтру вариатора, снимите крышку радиатора.
2. Освободите защёлки с обеих сторон крышки, нажмите на два фиксатора и снимите крышку.

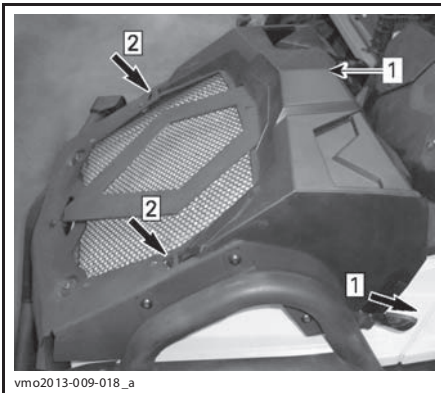

Шаг 1: Освободите защёлки
Шаг 2: Нажмите на фиксаторы
1. Крышка радиатора

3. Вывернув три винта и нажав на фиксаторы, снимите воздушный фильтр вариатора.

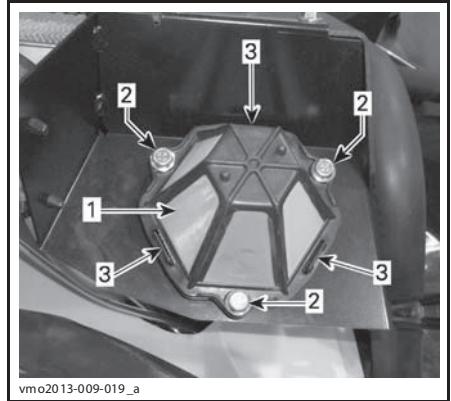

1. Воздушный фильтр вариатора
2. Винты
3. Фиксаторы

Чистка воздушного фильтра вариатора

1. Нанесите на внутреннюю и наружную поверхности фильтрующего элемента специальный очиститель AIR FILTER CLEANER (P/N 219 700 341).



ОЧИСТИТЕЛЬ AIR FILTER CLEANER (P/N 219 700 341)

2. Выждите 3 минуты.
3. В соответствии с указаниями, приведёнными на упаковке очистителя для фильтра (UNI), промойте фильтр водопроводной водой.
4. Тщательно просушите фильтр.

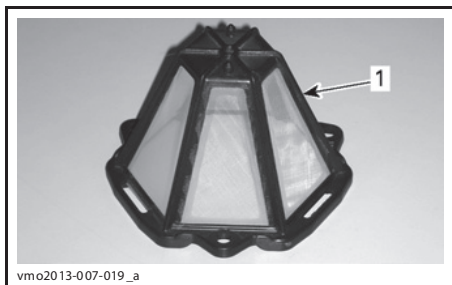

1. Воздушный фильтр вариатора

Установка воздушного фильтра вариатора

1. Осторожно нажимайте на воздушный фильтр вариатора, пока не защёлкнутся три фиксатора, а затем закрепите его тремя винтами. Затяните винты указанным моментом.

МОМЕНТ ЗАТЯЖКИ

Винты крепления воздушного фильтра вариатора	(2,5 ± 0,5) Н•м
--	-----------------

2. Установите крышку радиатора на место. Вставляйте фиксаторы в пазы, пока они не защёлкнутся, а затем зафиксируйте боковые защёлки.

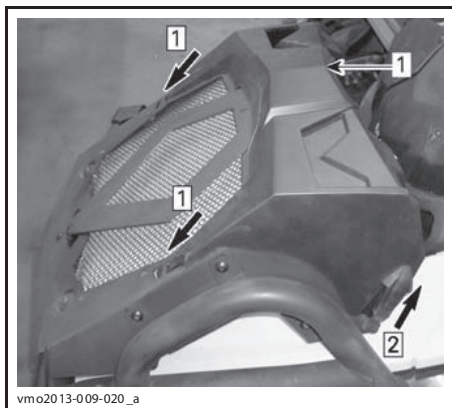

Шаг 1: Вставьте фиксаторы крышки радиатора
Шаг 2: Зафиксируйте боковые защёлки
1. Крышка радиатора

Масло для коробки передач

Уровень масла в коробке передач

ВНИМАНИЕ Проверьте уровень и, при необходимости, доведите его до нормы. Не переливайте. Низкий уровень масла может стать причиной серьёзных поломок коробки передач. Вытирайте потеки масла.

Установите мотовездеход на ровной горизонтальной площадке.

Установите рычаг переключения передач в положение «NEUTRAL».

Приведите в действие стояночную тормозную систему.

Проверьте уровень масла, вывернув пробку из отверстия для проверки уровня масла. Проверка осуществляется на холодном, остановленном двигателе.

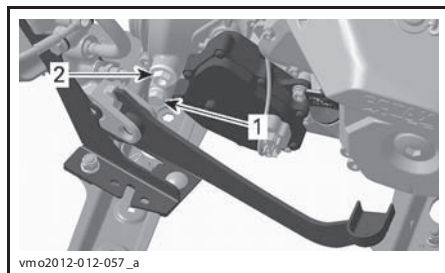

1. Пробка сливного отверстия
2. Пробка отверстия для проверки уровня масла

Уровень масла должен доходить до нижней кромки отверстия для проверки уровня масла.

При необходимости доливайте масло, пока она не начнёт вытекать через отверстие для проверки уровня масла.

Рекомендуемое масло для коробки передач

Используйте XPS SYNTHETIC GEAR OIL (75W 140) (P/N 293 600 140).

Если рекомендуемое масло недоступно, используйте трансмиссионное масло 75W140, которое отвечает требованиям классификации API GL-5.

ВНИМАНИЕ Использование других сортов масел не допускается. Не смешивайте разные сорта масел.

Замена масла в коробке передач

Установите мотовездеход на ровной горизонтальной площадке.

Очистите поверхности, прилегающие к отверстиям для слива и проверки уровня масла.

Выверните пробку отверстия для слива масла.

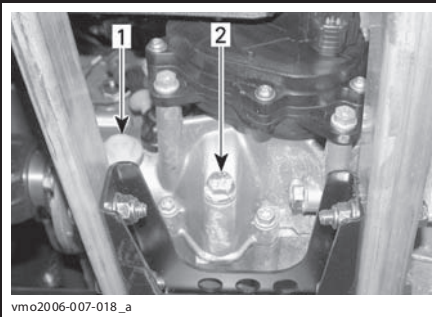

1. Пробка отверстия для проверки уровня масла
2. Пробка отверстия для слива масла

ПРИМЕЧАНИЕ: Для полного слива масла установите домкрат под левую подножку мотовездехода и наклоните его на правый борт. После слива масла заверните сливную пробку и верните мотовездеход в нормальное положение.

Залейте в коробку передач масло XPS SYNTHETIC GEAR OIL (75W 140) (P/N 293 600 140) или аналогичное.

ВНИМАНИЕ Использование других сортов масел не допускается. Не смешивайте разные сорта масел.

Уровень масла должен доходить до нижней кромки отверстия для проверки уровня масла.

При необходимости доливайте масло, пока она не начнет вытекать через отверстие для проверки уровня масла.

Установите пробку отверстия для проверки уровня масла.

Трос дроссельной заслонки

Смазка троса дроссельной заслонки

Трос дроссельной заслонки необходимо смазывать смазкой CABLE LUBRICANT (P/N 293 600 041) или аналогичной по смазывающим свойствам.

⚠ ПРЕДОСТЕРЕЖЕНИЕ

Пользуйтесь смазкой на силиконовой основе. Применение других смазок может ухудшить работу рычажно-тросового механизма управления дроссельной заслонкой.

Откройте кожух рычага дроссельной заслонки.

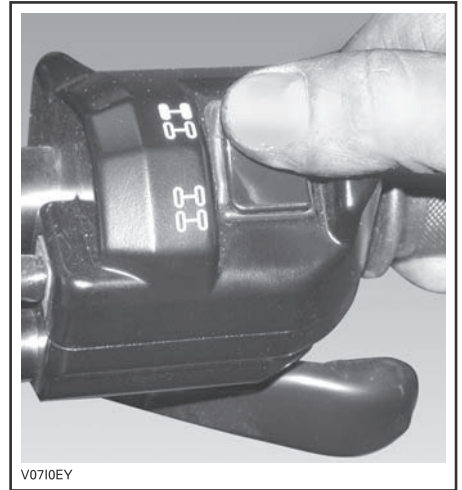

1. Выверните указанные винты

Отделите кожух.

Сдвиньте защитный чехол, чтобы стала видна регулировочная муфта троса.

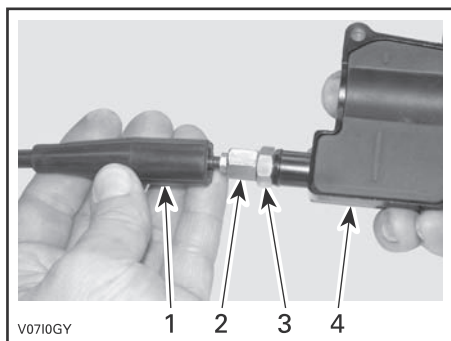

- V0710GY
1. Чехол троса
 2. Регулировочная муфта троса
 3. Контргайка
 4. Кожух рычага дроссельной заслонки

Выверните регулировочную муфту, чтобы ослабить натяжение троса.

Удалите внутренний чехол кожуха.

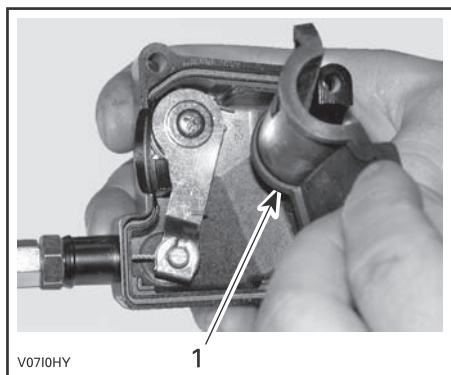

- V0710NY
1. Внутренний чехол

Удалите трос из кожуха рычага.

ПРИМЕЧАНИЕ: Выведите конец троса из разреза скобы.

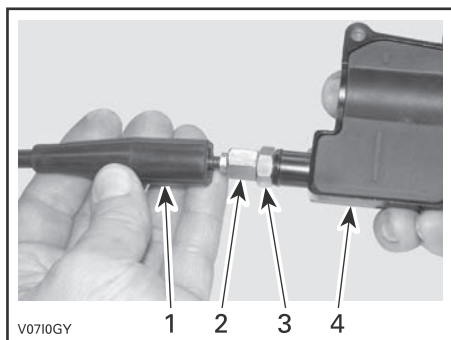

V0710GY

Снимите боковую крышку корпуса дроссельной заслонки.

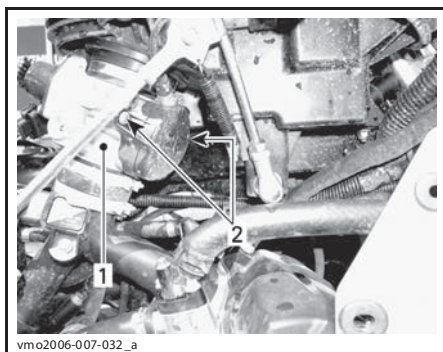

- vmo2006-007-032_a
1. Корпус дроссельной заслонки
 2. Винты боковой крышки

Вставьте носик маслѐнки в торец регулировочной муфты троса дроссельной заслонки.

▲ОСТОРОЖНО Всегда используйте средства защиты кожи и глаз. Химические препараты могут стать причиной раздражения кожи и травм органов зрения.

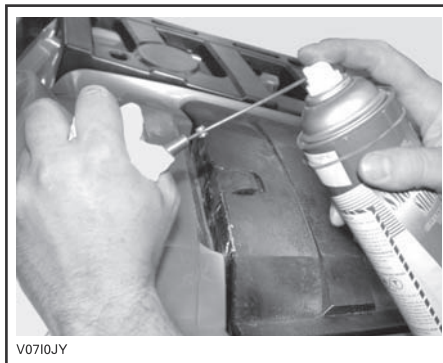

V0710JY

ТИПОВОЙ ВАРИАНТ

ПРИМЕЧАНИЕ: Оберните ветошью регулировочную муфту троса дросселя во избежание попадания на него смазки.

Вводите смазку, пока она не пройдет через весь трос.

Установите и отрегулируйте трос.

Регулировка троса дроссельной заслонки

Сдвиньте защитный чехол, чтобы стала видна регулировочная муфта троса.

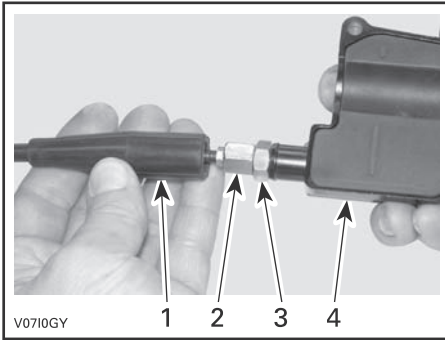

1. Чехол троса
2. Регулировочная муфта троса
3. Контргайка
4. Кожух рычага дроссельной заслонки

Ослабьте контргайку. Вращая регулировочную муфту, скорректируйте свободный ход рычага дросселя.

ПРИМЕЧАНИЕ: Свободный ход измеряется от конца рычага дроссельной заслонки.

Затяните контргайку, установите на место чехол.

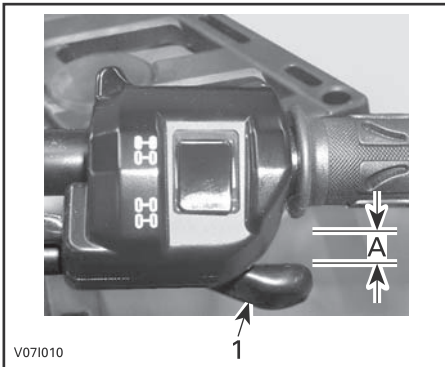

1. Рычаг дроссельной заслонки
- A. 2 мм

Установите рычаг переключения передач в положение «PARK» и запустите двигатель.

Чтобы проверить регулировку троса, поверните руль до упора вправо и затем до упора влево. Если частота вращения коленчатого вала увеличивается, то свободный ход рычага дросселя требуется отрегулировать заново.

Свечи зажигания

Получение доступа к свечам зажигания

Снимите боковые панели.

Отсоедините провод свечи зажигания.

Снятие свечи зажигания

▲ОСТОРОЖНО При работе со сжатым воздухом надевайте защитные очки.

Выверните свечу зажигания на один оборот.

Очистите свечу, зажигания и головку цилиндра (если есть возможность, делайте это с помощью сжатого воздуха).

Полностью выверните и извлеките свечу зажигания.

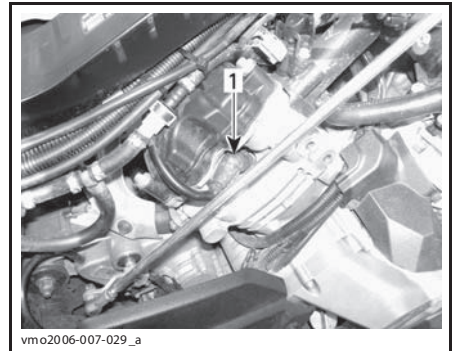

ПРАВАЯ СТОРОНА — ЗАДНИЙ ЦИЛИНДР
1. Свеча зажигания

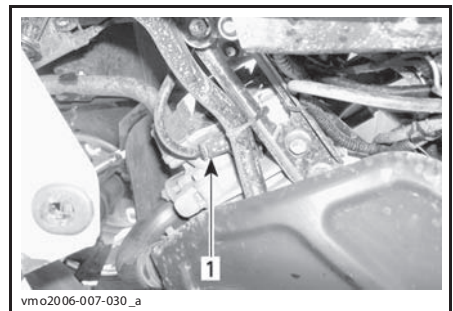

ЛЕВАЯ СТОРОНА — ПЕРЕДНИЙ ЦИЛИНДР
1. Свеча зажигания

Установка свечи зажигания

Перед установкой свечи зажигания ещё раз проверьте, хорошо ли очищены контактные поверхности от грязи и нагара.

С помощью щупов для регулирования зазоров отрегулируйте искровой зазор, который должен быть равен 0,6–0,7 мм.

Нанесите противозадирную смазку на медной основе на резьбовую часть свечи зажигания.

Вверните свечу зажигания рукой, затем подтяните её динамометрическим торцевым ключом.

МОМЕНТ ЗАТЯЖКИ СВЕЧИ ЗАЖИГАНИЯ

(20 ± 2,4) Н•м

Аккумуляторная батарея

⚠ ПРЕДОСТЕРЕЖЕНИЕ

Перед ремонтом или обслуживанием компонентов электрооборудования поверните ключ зажигания в положение «OFF» (выкл.) (если не указан иной порядок действий).

⚠ ОСТОРОЖНО Не заряжайте аккумуляторную батарею на борту мотовездехода.

На этих моделях мотовездеходов используются аккумуляторные батареи VRLA (свинцово-кислотные батареи с клапанным регулированием). Аккумуляторы этого типа — необслуживаемые, долив дистиллированной воды в процессе эксплуатации не требуется.

ВНИМАНИЕ Никогда не снимайте герметичную крышку аккумуляторной батареи.

Снятие аккумуляторной батареи

ВНИМАНИЕ Всегда сначала отключайте ЧЁРНЫЙ (–) провод.

Сначала отсоедините ЧЁРНЫЙ провод (–) от вывода батареи, а затем — КРАСНЫЙ (+).

Выверните крепёжные винты и снимите держатель аккумуляторной батареи, а затем снимите аккумуляторную батарею с рамы.

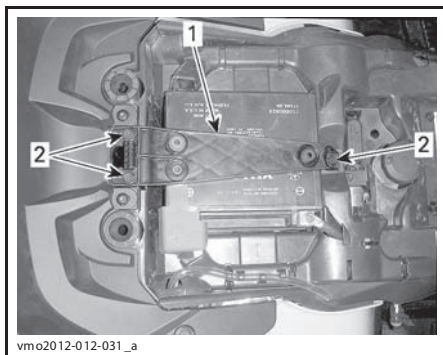

1. Держатель аккумуляторной батареи
2. Винты крепления

Чистка аккумуляторной батареи

Для чистки корпуса и выводов аккумуляторной батареи пользуйтесь раствором пищевой соды в воде.

Очистите клеммы проводов и выводы аккумуляторной батареи от следов окисления проволочной щёткой.

Установка аккумуляторной батареи

Установите аккумуляторную батарею на мотовездеход.

ВНИМАНИЕ Всегда сначала подсоединяйте КРАСНЫЙ (+) провод.

Предохранители

⚠ ОСТОРОЖНО Перед ремонтом или обслуживанием компонентов электрооборудования поверните ключ зажигания в положение «OFF» (выкл.) (если не указан иной порядок действий).

Осмотр предохранителей

Проверьте целостность нити.

Если нить перегорела, замените повреждённый предохранитель, для определения номинала предохранителя см. табл. ниже.

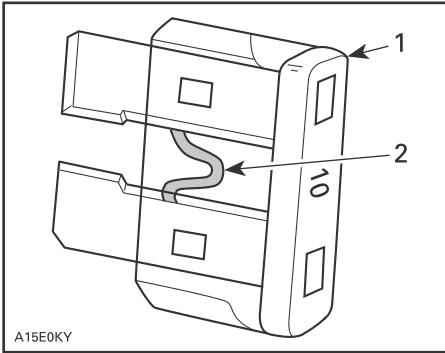

A15E0KY

ТИПОВОЙ ВАРИАНТ

1. Предохранитель
2. Нить

ВНИМАНИЕ Не пользуйтесь предохранителями, рассчитанными на больший ток (большего номинала) — это может привести к серьезным повреждениям.

Расположение переднего блока предохранителей

Чтобы получить доступ к переднему блоку предохранителей, расположенному между радиатором и передней консолью, осторожно освободите и снимите опору информационного центра.

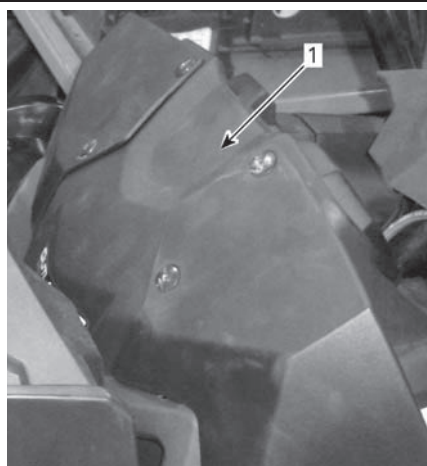

vm02013-009-012_a

1. Опора информационного центра

Снимите крышку с переднего блока предохранителей.

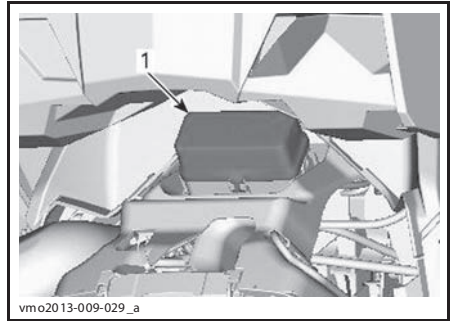

vm02013-009-029_a

ТИПОВОЙ ВАРИАНТ

1. Передний блок предохранителей

ПЕРЕДНИЙ БЛОК ПРЕДОХРАНИТЕЛЕЙ		
№	НАЗНАЧЕНИЕ	НОМИНАЛ
R1	Реле вентилятора	—
R2	Главное реле	—
R3	Реле доп. оборудования	—
R4	Реле топливных насосов	—
R5	Реле приборов освещения	—
R8	Реле стоп-сигналов	—
F4	Световые приборы/часы	10 А
F5	Форсунки/зажигание	5 А
F6	Блок управления двигателем (ECM)	5 А
F7	Лебёдка, 2WD/4WD	5 А
F8	Замок зажигания/реле стартера	5 А
F9	Выносной вентилятор системы охлаждения	25 А
F10	Органы управления для Европейского рынка	5 А
F11	Световые приборы	30 А
F12	Электрическая розетка (пост. ток)	15 А
F14	ACC2	15 А
F15	Топливный насос	5 А

ПРИМЕЧАНИЕ: Расположение предохранителей указано на обратной стороне крышки блока предохранителей.

ВНИМАНИЕ Не допускается размещение каких-либо предметов в переднем сервисном отсеке.

Расположение заднего блока предохранителей

Задний блок предохранителей располагается в задней части мотовездехода около аккумуляторной батареи.

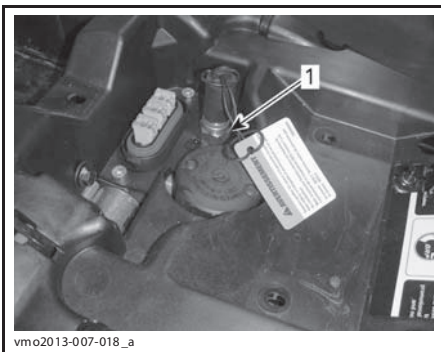

vmo2013-007-018_a

ТИПОВОЙ ВАРИАНТ

1. Задний блок предохранителей

ДЕРЖАТЕЛЬ ПРЕДОХРАНИТЕЛЕЙ В ЗАДНЕЙ ЧАСТИ МОТОВЕЗДЕХОДА

№	НАЗНАЧЕНИЕ	НОМИНАЛ
F1	Главный	30 А
F2	Вентилятор/дополнительное оборудование	40 А
F3	Динамический усилитель рулевого управления (DPS) и пневматическая подвеска с пневмоподкачкой (ACS)	40 А

Световые приборы

▲ ОСТОРОЖНО Перед заменой неисправной лампы поверните ключ зажигания в положение «OFF» (выкл.).

После замены перегоревшей лампы обязательно проверьте работоспособность соответствующего светового прибора.

Замена ламп головного света

ВНИМАНИЕ Не прикасайтесь пальцами к колбе галогенной лампы, так как это сокращает срок её службы. Оставленные на лампе следы пальцев сотрите изопропиловым спиртом, который не образует плёнку на её поверхности.

Отсоедините электрический разъём от лампы.

Поверните лампу против часовой стрелки, чтобы снять её с корпуса.

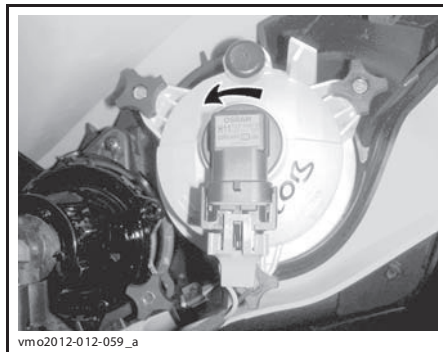

vmo2012-012-059_a

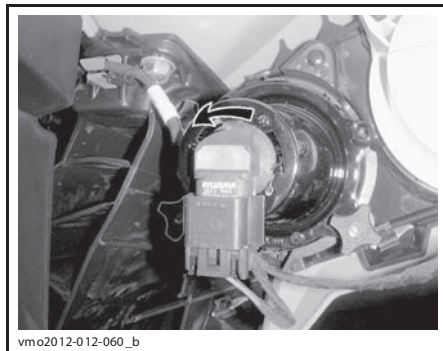

vmo2012-012-060_b

Извлеките лампу.

Установка производится в порядке обратном снятию.

Проверьте работоспособность фар.

Замена лампы заднего фонаря/ стоп-сигнала

Поверните фонарь против часовой стрелки, чтобы извлечь его из корпуса.



vmo2012-012-061_a

ЧТОБЫ СНЯТЬ, ПОВЕРНИТЕ ФОНАРЬ ПРОТИВ ЧАСОВОЙ СТРЕЛКИ

Снимите задний фонарь.

Отсоедините электрический разъём от лампы.

Поверните лампу против часовой стрелки, чтобы извлечь её из фонаря.



vmo2012-012-062_a

ПОВЕРНИТЕ ЛАМПУ ПРОТИВ ЧАСОВОЙ СТРЕЛКИ

Отсоединить электрический разъём лампы от заднего фонаря.

Установка осуществляется в последовательности, обратной снятию.

Регулировка головной оптики

Вращением рукояток отрегулируйте направление светового пучка фары в соответствии с Вашими предпочтениями.

ПРИМЕЧАНИЕ: Обе фары должны быть отрегулированы одинаковым образом.

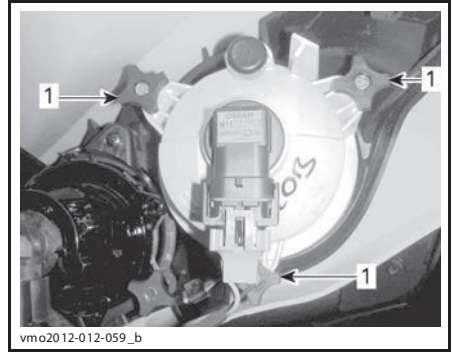

vmo2012-012-059_b

РЕГУЛИРОВКА БЛИЖНЕГО СВЕТА

1. Регулировочные рукоятки

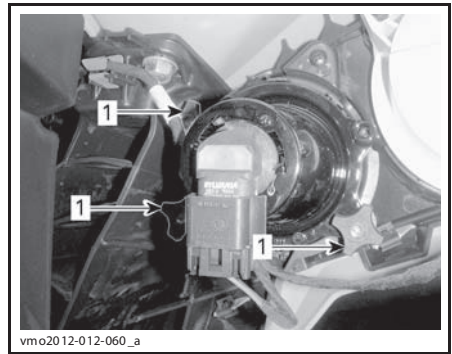

vmo2012-012-060_a

РЕГУЛИРОВКА ДАЛЬНЕГО СВЕТА

1. Регулировочные рукоятки

Чехлы и кожухи шарниров приводных валов

Проверка состояния чехлов и кожухов шарниров приводных валов

Проверьте состояние чехлов и кожухов шарниров приводных валов.

Убедитесь в отсутствии повреждений и потёртостей на кожухе около вала.

Проверьте чехлы шарниров приводных валов на наличие трещин, потёртостей и следов утечки смазки на чехлах.

При необходимости отремонтируйте или замените повреждённые детали.

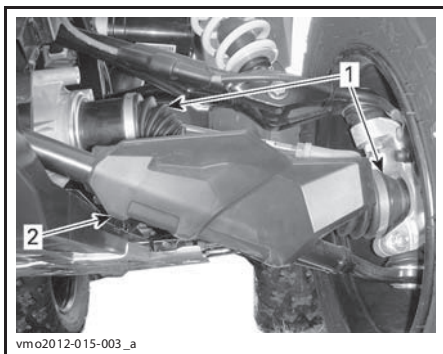

ТИПОВОЙ ВАРИАНТ — ПЕРЕДНЯЯ СТОРОНА
МОТОВЕЗДЕХОДА

1. Чехлы приводных валов
2. Кожух приводного вала

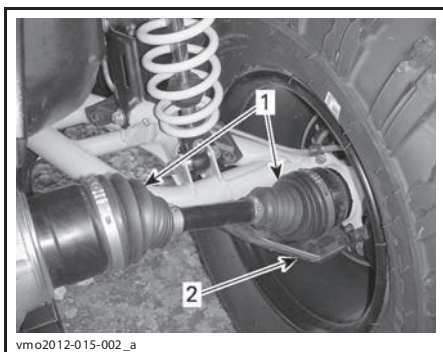

ТИПОВОЙ ВАРИАНТ — ЗАДНЯЯ СТОРОНА
МОТОВЕЗДЕХОДА

1. Чехлы приводного вала
2. Кожух приводного вала

Колеса и шины

Давление в шинах

⚠ ПРЕДОСТЕРЕЖЕНИЕ

Давление воздуха в шинах оказывает значительное влияние на управляемость и устойчивость мотовездехода. Недостаточное давление может привести к проскальзыванию шины на ободу, а повышенное — к разрыву шины. Поддерживайте рекомендуемое давление воздуха в шинах. Мотовездеход оснащён шинами низкого давления, поэтому Вы можете пользоваться ручным насосом.

Давление проверяется в «холодных» шинах мотовездехода. Давление зависит от температуры и высоты местности над уровнем моря. При изменении любого из этих условий проверяйте давление в шинах.

Для Вашего удобства комплект возможного инструмента включает в себя манометр.

ДАВЛЕНИЕ ВОЗДУХА В ШИНАХ

X мм	ПЕРЕДНИЕ/ЗАДНИЕ	
	МАКС.	48,3 кПа (7 PSI)
	МИН.	41,4 кПа (6 PSI)

Шины специально спроектированы для внедорожных условий, тем не менее, их можно проколоть. Поэтому рекомендуем возить с собой насос и комплект для ремонта шин.

Проверка состояния шин

Проверьте шины на наличие повреждений и оцените степень их износа. При необходимости замените.

Шины необходимо устанавливать в соответствии с направлением вращения.

В тексте Руководства по эксплуатации важная информация выделена следующим образом:

⚠ ПРЕДОСТЕРЕЖЕНИЕ

Текст в рамке содержит инструкции, нарушение которых может привести к авариям, несчастным случаям, травмам или гибели людей.

Замена шин

Замена шин должна выполняться авторизованным дилером Can-Am.

⚠ ПРЕДОСТЕРЕЖЕНИЕ

- При замене шин не ставьте в пару шины с диагональным и радиальным кордом. Такая комбинация ухудшает управляемость и устойчивость мотовездехода.
- Не ставьте на одной оси шины, отличающиеся по размеру и конструкции.
- Пары шин (и передняя, и задняя) должны быть одной модели и одного производителя.
- Шины с направленным рисунком протектора при установке должны быть сориентированы в соответствии с указанным направлением вращения.
- Шины с радиальным кордом должны устанавливаться полным комплектом.

Проверка состояния подшипников колёс

Установите мотовездеход на ровной горизонтальной площадке.

Приведите в действие стояночную тормозную систему.

Поднимите мотовездеход.

Установите мотовездеход на подставки.

Взявшись за верхнюю часть, покачайте колесо в разные стороны; посмотрите, есть ли люфт.

При обнаружении люфта обратитесь за помощью к авторизованному дилеру Can-Am.

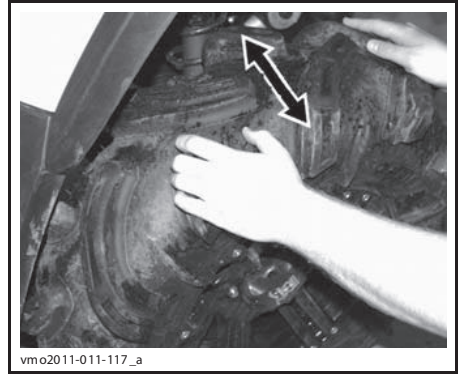

ТИПОВОЙ ВАРИАНТ

Снятие/установка колеса

Установите мотовездеход на ровной горизонтальной площадке.

Приведите в действие стояночную тормозную систему.

Отпустите гайки крепления колёс, затем поднимите мотовездеход.

Установите мотовездеход на подставки.

Отверните гайки и снимите колесо.

При установке колёс рекомендуем нанести на резьбу противозадирную смазку.

Подтяните гайки в перекрёстной последовательности. Окончательно затяните гайки требуемым моментом затяжки.

МОМЕНТЫ ЗАТЯЖКИ ГАЕК КРЕПЛЕНИЯ КОЛЕСА

$(100 \pm 10) \text{ Н}\cdot\text{м}$

ПРИМЕЧАНИЕ: Время от времени отворачивайте колёсные гайки и наносите на шпильки противозадирную смазку, чтобы в дальнейшем избежать проблем с демонтажом колёс. Это особенно важно, если приходится часто ездить по грязи или соленой воде. Отворачивайте по одной гайке. Смажьте, установите на место и затяните гайки.

ВНИМАНИЕ Используйте только рекомендованные гайки, соответствующие типу колёс. Использование не рекомендованных гаек может стать причиной повреждения колёсных дисков.

Подвеска

Смазка подвески

Смажьте передние А-образные рычаги подвески.

СМАЗКА ДЛЯ КОМПОНЕНТОВ ПОДВЕСКИ	
Продукт, рекомендуемый компанией BRP	SUSPENSION GREASE (P/N 293 550 033)

На каждом А-образном рычаге имеется две пресс-масленки.

Проверка состояния подвески

Амортизаторы

Проверьте стойки МакФерсона на отсутствие утечек масла и повреждений.

Проверьте затяжку крепёжных деталей.

При необходимости обратитесь к авторизованному дилеру Can-Am.

Шаровые шарниры

Осмотрите чехлы шаровых шарниров и убедитесь в отсутствии трещин.

⚠ ПРЕДОСТЕРЕЖЕНИЕ

При обнаружении трещин на чехлах необходимо заменить шаровые шарниры.

Передние А-образные рычаги

Проверьте А-образные рычаги на отсутствие трещин, изгибов и других повреждений.

При необходимости обратитесь к авторизованному дилеру Can-Am.

Задние маятниковые рычаги

Проверьте продольные рычаги на отсутствие деформаций, трещин и изгибов.

При необходимости обратитесь к авторизованному дилеру Can-Am.

Трубки и фитинги задней подвески с пневмоподкачкой (ACS)

Проверка состояния трубок и фитингов

Проверить трубки амортизаторов на наличие повреждений.

Проверить фитинги амортизаторов на наличие повреждений.

Проверить трубки и фитинги на наличие утечек.

Рулевое управление

Проверка рулевого управления

Наконечники рулевых тяг

Проверить состояние чехлов наконечников рулевых тяг и убедиться в отсутствии трещин

⚠ ПРЕДОСТЕРЕЖЕНИЕ

При обнаружении трещин чехлов наконечники рулевых тяг необходимо заменить.

Тормозная система

⚠ ПРЕДОСТЕРЕЖЕНИЕ

Новые компоненты тормозной системы не обеспечивают максимальной эффективности торможения, пока не пройдут обкатку. Эффективность работы тормозной системы может быть снижена — будьте осторожны.

Уровень тормозной жидкости в компенсационном бачке тормозной системы

ВНИМАНИЕ Доливайте тормозную жидкость DOT 4 только из новой, запечатанной упаковки. Не пользуйтесь тормозной жидкостью, если она хранилась в незапечатанной ёмкости.

Установив мотовездеход на ровной горизонтальной площадке, проверьте уровень тормозной жидкости: он должен находиться выше метки «MIN».

При необходимости долейте тормозную жидкость. **Не переливайте.**

Прежде чем снять крышку компенсационного бачка, её необходимо очистить.

ПРИМЕЧАНИЕ: Низкий уровень тормозной жидкости может указывать на наличие утечек или износ накладок тормозных колодок. Обратитесь к авторизованному дилеру Can-Am.

Бачок (-ки) для тормозной жидкости

Установите руль прямо, чтобы бачок расположился горизонтально.

Бачок считается заполненным, если уровень тормозной жидкости доходит до верхней границы смотрового окна.

Осмотрите чехол на рычаге.

Чехол не должен иметь трещин и потертостей. При необходимости замените чехол.

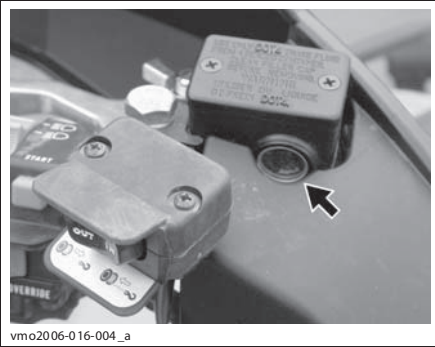

ТИПОВОЙ ВАРИАНТ

Бачок тормозной жидкости для тормоза, приводимого в действие педалью

Установив мотовездеход на ровной горизонтальной площадке, проверьте уровень тормозной жидкости: он должен находиться между метками «MIN» и «MAX».

ВНИМАНИЕ Не допускается размещение каких-либо предметов в переднем сервисном отсеке.

Рекомендуемая тормозная жидкость

Используйте только тормозную жидкость, отвечающую требованиям DOT 4.

ВНИМАНИЕ Во избежание серьезного повреждения тормозной системы запрещается использование тормозных жидкостей, не рекомендуемых типов, также запрещается смешивать разные типы жидкости для пополнения бачка.

Проверка тормозной системы

Чтобы убедиться в работоспособности тормозов, проверьте:

- уровень тормозной жидкости;
- тормозную систему на отсутствие утечек тормозной жидкости;
- пружинящее действие рычагов и педалей;
- детали тормозов на отсутствие загрязнения;
- тормозные диски на отсутствие чрезмерного износа и повреждений поверхности;
- тормозные накладки на отсутствие износа, повреждений и ослабление крепления.

ПРЕДЕЛЬНЫЕ НОРМЫ ИЗНОСА, мм

Толщина накладок тормозных колодок	1,0
Толщина переднего тормозного диска	3,5
Толщина заднего тормозного диска	4,3
Максимальное коробление тормозных дисков	0,2

При любых неполадках тормозной системы обращайтесь к авторизованному дилеру Can-Am.

⚠ ПРЕДОСТЕРЕЖЕНИЕ

Для замены тормозной жидкости или ремонта тормозной системы обращайтесь к авторизованному дилеру Can-Am.

УХОД ЗА МОТОВЕЗДЕХОДОМ

Заключительные операции после поездки

Чтобы защитить мотовездеход и его компоненты при эксплуатации в перечисленных ниже условиях, мойте его пресной водой в соответствии с указаниями, приведёнными в параграфе «ЧИСТКА И ЗАЩИТНАЯ ОБРАБОТКА МОТОВЕЗДЕХОДА».

– эксплуатация в грязи;

– эксплуатация в солевой атмосфере.

ПРИМЕЧАНИЕ: При эксплуатации в солевой атмосфере также рекомендуется защищать металлические части с помощью смазки XPS LUBE (P/N 293 600 016) или аналогичной.

ВНИМАНИЕ При установке панели приборов на корпус воздушного фильтра, необходимо убедиться, что все вентиляционные шланги правильно проложены рядом с воздуховодом.

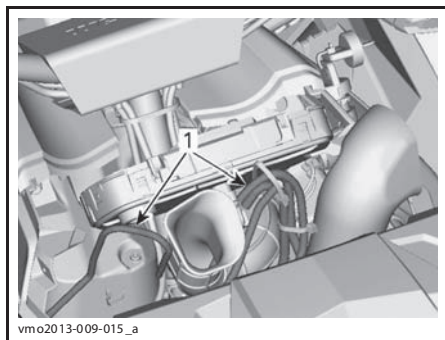

vmo2013-009-015_a

ОПОРА КОНСОЛИ СНЯТА ДЛЯ НАГЛЯДНОСТИ
1. Проложите вентиляционные шланги рядом с воздуховодом

Чистка и защитная обработка мотовездехода

Не ополаскивайте мотовездеход сильной струёй воды. **ПОДАВАЙТЕ ВОДУ ТОЛЬКО ПОД НИЗКИМ ДАВЛЕНИЕМ (как в садовом шланге).** Вода, подаваемая под высоким давлением, может стать причиной повреждения электрических и механических систем.

В случае повреждения лакокрасочного покрытия, оно должно быть восстановлено для предотвращения развития коррозии.

Если требуется, вымойте корпус мотовездехода теплой водой с мылом (используйте только мягкие моющие вещества). Нанесите неабразивную полировальную пасту.

ВНИМАНИЕ Запрещается использовать агрессивные моющие средства, растворители, обезжириватели, ацетон и пр. для чистки пластмассовых поверхностей.

ПРЕДОСТЕРЕЖЕНИЕ

Посетите авторизованного дилера Can-Am для проведения проверки системы подачи топлива в соответствии с указаниями, приведёнными в Регламенте технического обслуживания.

Проведите консервацию мотовездехода, если Вы не собираетесь пользоваться им в течение четырёх (4) месяцев.

Обратитесь за помощью к авторизованному дилеру Can-Am.

Мотовездеход, снимаемый с хранения, должен быть надлежащим образом подготовлен к предстоящей эксплуатации. Обратитесь за помощью к авторизованному дилеру Can-Am.

***ТЕХНИЧЕСКАЯ
ИНФОРМАЦИЯ***

ИДЕНТИФИКАЦИОННЫЕ НОМЕРА МОТОВЕЗДЕХОДА

Основные сборочные единицы мотовездехода (двигатель и рама) имеют индивидуальные заводские номера. Эти номера могут потребоваться в гарантийных случаях или для идентификации мотовездехода в случае его кражи. Кроме того, идентификационные номера также необходимы авторизованному дилеру Can-Am для оформления гарантийной заявки и прочей документации. Гарантийные обязательства компании BRP аннулируются, если заводские номера двигателя (EIN) или транспортного средства (VIN) удалены или искажены каким-либо образом. Мы настоятельно рекомендуем записать все идентификационные номера Вашего мотовездехода и передать их регистрирующей организации.

Идентификационный номер транспортного средства (VIN)

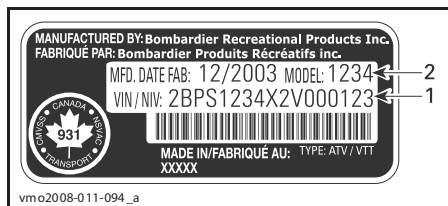

ТИПОВОЙ ВАРИАНТ — НАКЛЕЙКА С ИДЕНТИФИКАЦИОННЫМ НОМЕРОМ ТРАНСПОРТНОГО СРЕДСТВА

1. VIN (идентификационный номер транспортного средства) (табличка под правой частью сиденья)
2. Дата производства и номер модели

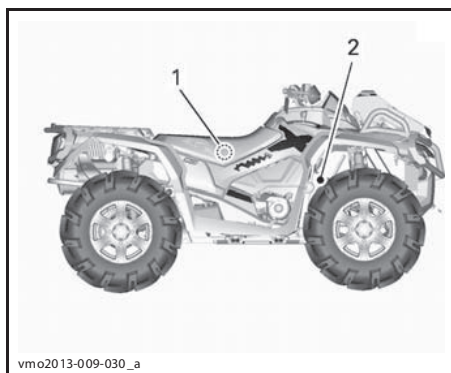

Х тг — ВИД СБОКУ

1. Табличка с VIN под правой частью сиденья
2. VIN нанесён на раме за правым передним колесом

Идентификационный номер двигателя (EIN)

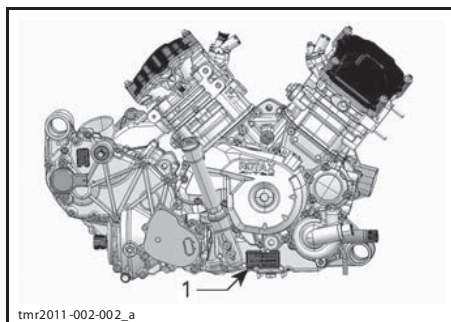

ТИПОВОЙ ВАРИАНТ — ПРАВАЯ СТОРОНА ДВИГАТЕЛЯ

1. Идентификационный номер двигателя (EIN)

ТЕХНИЧЕСКИЕ ХАРАКТЕРИСТИКИ

МОДЕЛЬ		OUTLANDER 1000 X mr	
ДВИГАТЕЛЬ			
Тип двигателя		ROTAX® 1010 4-тактный, жидкостное охлаждение, один распределительный вал верхнего расположения (ОHC)	
Число цилиндров		2	
Число клапанов		4 клапана на цилиндр (механическая регулировка)	
Диаметр цилиндра, мм		91	
Ход поршня, мм		75	
Рабочий объём, см ³		976	
Степень сжатия		10,5 ± -0,3	
Система смазки	Тип	Мокрый картер, заменяемый масляный фильтр	
	Масляный фильтр	BRP Rotax® бумажный, сменный	
	Моторное масло	Объём (масло заменяется с фильтром), л	2
		Рекомендуемое масло	При эксплуатации в летний период используйте XPS 4-STROKE SYNTH. BLEND OIL (SUMMER) (P/N 293 600 121). Для эксплуатации в зимний период пользуйтесь маслом XPS 4-STROKE SYNTHETIC OIL (ALL CLIMATE) (P/N 293 600 112).
Система выпуска отработавших газов		Искрогаситель, сертификат USDA	
Воздушный фильтр		Синтетический, бумага и поролон	
СИСТЕМА ОХЛАЖДЕНИЯ			
Охлаждающая жидкость	Тип	Смесь этиленгликоля с дистиллированной водой (50 % антифриза, 50 % дистиллированной воды). Пользуйтесь готовым составом BRP (P/N 219 700 362) или охлаждающей жидкостью, специально предназначенной для алюминиевых двигателей	
	Заправочный объём, л	3,5	

МОДЕЛЬ		OUTLANDER 1000 X mr
ЭЛЕКТРООБОРУДОВАНИЕ		
Мощность магнето-генератора, Вт (об/мин)		625 (6000)
Тип системы зажигания		IDI (индуктивное зажигание)
Угол опережения зажигания		Изменяющийся
Свеча зажигания	Количество	2
	Изготовитель, тип	NGK DCPR8E
	Зазор, мм	0,6–0,7
Ограничение частоты вращения коленчатого вала, об/мин	Передний ход	8000
Аккумуляторная батарея	Тип	Сухая
	Напряжение, В	12
	Номинальная ёмкость, А•ч	18
	Мощность, отдаваемая на стартер, кВт	0,7
Фары		2 × 60 Вт, 2 × 55 Вт
Задний фонарь		2 × 8/27 Вт
Сигнальные лампы		Светодиоды, приблизительно 0,7 В (каждый)
Предохранители		См. «ПРЕДОХРАНИТЕЛИ» в разделе «ОПЕРАЦИИ ТЕХНИЧЕСКОГО ОБСЛУЖИВАНИЯ».
СИСТЕМА ПОДАЧИ ТОПЛИВА		
Подача топлива	Тип	Электронный впрыск топлива (EFI)
Топливный насос	Модель	Электрический (в топливном баке)
Обороты холостого хода, об/мин		1250 ± 50
Топливо	Тип	Стандартный неэтилированный бензин (МАКСИМУМ 10% этанола)
	Минимальное октановое число	92 RON или выше
Ёмкость топливного бака, л		20,5
Остаток топлива в баке на момент включения сигнальной лампы, л		± 2
ТРАНСМИССИЯ (CVT)		
Тип		Вариатор
Включение, об/мин		1650 ± 100

МОДЕЛЬ		OUTLANDER 1000 X mr	
КОРОБКА ПЕРЕДАЧ			
Тип		С двумя передачами для движения вперёд (повышающая, понижающая), парковочной, нейтральной и передачей заднего хода	
Масло для коробки передач	Заправочный объём, мл	400	
	Рекомендуемое масло	XPS SYNTHETIC GEAR OIL (75W 140) (P/N 293 600 140)	
СИЛОВАЯ ПЕРЕДАЧА			
Масло в корпусе переднего дифференциала/заднего редуктора	Заправочный объём, мл	Передний	500
		Задний	250
	Рекомендуемое масло	Передний	XPS synthetic gear oil (P/N 293 600 043) или синтетическое трансмиссионное масло 75W 90 API GL-5
		Задний	XPS synthetic gear oil (P/N 293 600 043) или синтетическое трансмиссионное масло 75W 90 API GL-5
Передний мост		Прямая коническая передача с Visco-Lok	
Передаточное отношение редуктора переднего моста		3,6:1	
Задний мост		Спирально-зубая коническая передача	
Передаточное отношение редуктора заднего моста		3,6:1	
Смазка шарниров равных угловых скоростей		CV joint grease (P/N 293 550 019)	
Смазка карданного вала		XPS synthetic grease (P/N 293 550 010)	
РУЛЕВОЕ УПРАВЛЕНИЕ			
Радиус разворота, мм		2900	
Полное схождение измеренное по краю колёсного диска (мотогазовозездом стоит на земле, ACS в положении 1), мм		(2 ± 2)	
Развал колёс		0°	
ПОДВЕСКА			
ПЕРЕДНЯЯ			
Тип подвески		Двойные А-образные рычаги, регулируемая подвеска с пневмоподкачкой (ACS)	
Ход подвески, мм		147	
Амортизатор	Количество	2	
ЗАДНЯЯ			
Тип подвески		Маятниковые рычаги пневматической подвески с пневмоподкачкой (ACS)	
Ход подвески, мм		180,6	
Амортизатор	Количество	2	

МОДЕЛЬ		OUTLANDER 1000 X mr
ТОРМОЗНАЯ СИСТЕМА		
Передние тормоза	Тип	Два тормозных диска с поперечным сверлением (диаметр 214 мм) с гидравлическими двухпоршневыми тормозными механизмами
Задний тормоз	Тип	Один тормозной диск с поперечным сверлением (диаметр 214 мм) с гидравлическим двухпоршневым тормозным механизмом
Тормозная жидкость	Заправочный объём, мл	260
	Тип	DOT 4
Стояночный тормоз		Гидравлический/на 4 колеса и трансмиссионный (положение Park)
Тормозной механизм		С плавающей скобой, двухпоршневой (26 мм × 2)
Материал фрикционных накладок		Органический материал
Минимальная толщина фрикционных накладок		1
Минимально допустимая толщина тормозного диска, мм		4,0
Максимально допустимое коробление тормозного диска, мм		0,2
КОЛЕСА И ШИНЫ		
ШИНЫ		
Давление воздуха в шинах, кПа (PSI)	Передние	Рекомендуемое: 48,3 (7) Минимум: 41,4 (6)
	Задние	Рекомендуемое: 48,3 (7) Минимум: 41,4 (6)
Минимальная остаточная высота рисунка протектора, мм		3
Размер, см (дюймы)	Передние	AT 76,2 (30) × 22,9 (9) × 35,5 (14)
	Задние	AT 76,2 (30) × 22,9 (9) × 35,5 (14)
КОЛЕСА		
Размер, см (дюймы)	Передние	35,6 (14) × 15,2 (6)
	Задние	35,6 (14) × 15,2 (6)
Момент затяжки гаек крепления колеса, Н•м		(100 ± 10)
Усилитель рулевого управления		Трехдиапазонный динамический усилитель рулевого управления (DPS)

МОДЕЛЬ		OUTLANDER 1000 X mr
РАЗМЕРЫ		
Общая длина, см		246
Общая ширина, см		127
Общая ширина руля, см		78
Общая высота, см		119
Колёсная база, см		150
Ширина колеи, см	Передняя	103,5
	Задняя	100
МАССА И ГРУЗОПОДЪЁМНОСТЬ		
Заднее багажное отделение, л		21,4
Багажник, кг	Задний	90
Суммарная допустимая нагрузка (включая вес водителя и другой нагрузки и доп. оборудования), кг		235
Полная масса, кг		703,5

***ДИАГНОСТИКА
И УСТРАНЕНИЕ
НЕИСПРАВНОСТЕЙ***

УКАЗАНИЯ ПО ПОИСКУ И УСТРАНЕНИЮ НЕИСПРАВНОСТЕЙ

КОЛЕНЧАТЫЙ ВАЛ ДВИГАТЕЛЯ НЕ ПРОВОРАЧИВАЕТСЯ

- 1. Ключ зажигания находится в положении «OFF» (выкл.).**
 - Поверните ключ зажигания в положение «ON».
- 2. Выключатель двигателя.**
 - Выключатель двигателя должен находиться в положении «ON».
- 3. Рычаг переключения передач не находится в положении «PARK» или «NEUTRAL».**
 - Установите рычаг переключения передач в положение «NEUTRAL» или «PARK», или нажмите рычаги тормоза.
- 4. Вышел из строя предохранитель.**
 - Проверьте состояние главного предохранителя.
- 5. Аккумуляторная батарея разряжена или ненадёжный электрический контакт.**
 - Проверьте предохранитель системы зарядки аккумулятора.
 - Проверить состояние клемм и выводов аккумуляторной батареи.
 - Проверьте аккумуляторную батарею.
 - Обратитесь к авторизованному дилеру Can-Am.
- 6. Неверный ключ зажигания (на дисплее выводится надпись INVALID KEY).**
 - Используйте ключ зажигания, входящий в комплект поставки мотовездехода.

КОЛЕНЧАТЫЙ ВАЛ ДВИГАТЕЛЯ ПРОВОРАЧИВАЕТСЯ, НО ДВИГАТЕЛЬ НЕ ЗАПУСКАЕТСЯ

- 1. Перелив топлива (свеча зажигания мокрая).**
 - Если после нескольких попыток двигатель не запускается и имеет место перелив топлива, необходимо активировать режим «продувки», в котором при вращении коленчатого вала не осуществляется подача топлива и отключается зажигание. Для этого:
 - Вставьте ключ в замок зажигания и поверните его в положение «ON».
 - Полностью выжмите рычаг дросселя и держите его во время пуска двигателя.
 - Нажмите кнопку запуска двигателя.

Проворачивайте коленчатый вал двигателя в течение 20 секунд. Отпустите кнопку запуска двигателя. Отпустите рычаг дросселя и снова выполните процедуру запуска двигателя. Если эти меры не приносят желаемого результата:

 - Очистите поверхность рядом с колпачками свечей зажигания, снимите колпачки.
 - Выверните свечи зажигания (пользуйтесь инструментами, входящими в возимый комплект инструментов).
 - Несколько раз проверните коленчатый вал двигателя.
 - Если есть возможность, установите новые свечи зажигания или очистите и просушите старые.
 - Запустите двигатель, как описано выше.

Если перелив топлива не удаётся устранить, обратитесь к авторизованному дилеру Can-Am.

ПРИМЕЧАНИЕ: В моторном масле не должно быть добавок топлива. В противном случае замените моторное масло.
- 2. Топливо не поступает в двигатель (свеча зажигания сухая).**
 - Проверьте уровень топлива в баке.
 - Возможно, неисправен топливный насос.
 - Обратитесь к авторизованному дилеру Can-Am.

КОЛЕНЧАТЫЙ ВАЛ ДВИГАТЕЛЯ ВРАЩАЕТСЯ, НО ДВИГАТЕЛЬ НЕ ЗАПУСКАЕТСЯ (продолжение)

3. Неисправна свеча или система зажигания (отсутствует искра).

- Проверьте состояние главного предохранителя.
- Выверните свечу зажигания, наденьте на неё провод высокого напряжения.
- Убедитесь, что ключ зажигания и/или выключатель двигателя находятся в положении «ON» (вкл.).
- Обеспечьте электрическое соединение свечи зажигания с «массой», прижав её к двигателю вдали от отверстия для установки свечи, и осуществите попытку запуска двигателя. Если искра отсутствует, замените свечу.
- Если неисправность продолжает проявляться, обратитесь к авторизованному дилеру Can-Am.

4. На многофункциональном дисплее горит сигнальная лампа CHECK ENGINE (ПРОВЕРИТЬ ДВИГАТЕЛЬ) и высвечивается сообщение — CHECK ENGINE.

- Обратитесь к авторизованному дилеру Can-Am.

5. Включён режим защиты двигателя.

- На многофункциональном дисплее горит сигнальная лампа CHECK ENGINE (ПРОВЕРИТЬ ДВИГАТЕЛЬ) и высвечивается сообщение — CHECK ENGINE; обратитесь к авторизованному дилеру Can-Am.

ПЛОХАЯ ПРИЁМИСТОСТЬ ДВИГАТЕЛЯ, ДВИГАТЕЛЬ НЕ РАЗВИВАЕТ ПОЛНУЮ МОЩНОСТЬ

1. Загрязнены или неисправны свечи зажигания.

- См. «КОЛЕНЧАТЫЙ ВАЛ ДВИГАТЕЛЯ ВРАЩАЕТСЯ, НО ДВИГАТЕЛЬ НЕ ЗАПУСКАЕТСЯ».

2. Топливо не поступает в двигатель.

- См. «КОЛЕНЧАТЫЙ ВАЛ ДВИГАТЕЛЯ ВРАЩАЕТСЯ, НО ДВИГАТЕЛЬ НЕ ЗАПУСКАЕТСЯ».

3. Перегрев двигателя.

- См. «ДВИГАТЕЛЬ ПЕРЕГРЕВАЕТСЯ».

4. Засорен воздушный фильтр/воздухозаборник.

- Проверьте и, при необходимости, очистите воздушный фильтр.
- Удалите мусор из воздуховода.
- Проверьте положение трубки забора воздуха.

5. Засорен или изношен вариатор (CVT).

- Обратитесь к авторизованному дилеру Can-Am.

6. Включён режим защиты двигателя.

- Проверьте наличие сообщений на информационном центре.
- Если на многофункциональном дисплее горит сигнальная лампа CHECK ENGINE (ПРОВЕРИТЬ ДВИГАТЕЛЬ) и высвечивается сообщение CHECK ENGINE или LIMP HOME (ЩАДЯЩЕЕ ВОЗВРАЩЕНИЕ), обратитесь к авторизованному дилеру Can-Am.

ДВИГАТЕЛЬ ПЕРЕГРЕВАЕТСЯ

1. Низкий уровень охлаждающей жидкости в системе охлаждения.

- Проверьте уровень охлаждающей жидкости, см. раздел «ОПЕРАЦИИ ТЕХНИЧЕСКОГО ОБСЛУЖИВАНИЯ».

2. Загрязнены пластины радиатора.

- Очистите пластины радиатора. См. «РАДИАТОР» в разделе «ОПЕРАЦИИ ТЕХНИЧЕСКОГО ОБСЛУЖИВАНИЯ».

ДВИГАТЕЛЬ ПЕРЕГРЕВАЕТСЯ (продолжение)

3. Не работает вентилятор охлаждения.

- Проверить предохранитель вентилятора системы охлаждения. См. раздел «ОПЕРАЦИИ ТЕХНИЧЕСКОГО ОБСЛУЖИВАНИЯ». Если предохранитель исправен, обратитесь к авторизованному дилеру Can-Am.

ХЛОПКИ В СИСТЕМЕ ВЫПУСКА ОТРАБОТАВШИХ ГАЗОВ

1. Утечка в системе выпуска отработавших газов.

- Обратитесь к авторизованному дилеру Can-Am.

2. Перегрев двигателя.

- См. выше «ПЛОХАЯ ПРИЕМИСТОСТЬ ДВИГАТЕЛЯ, ДВИГАТЕЛЬ НЕ РАЗВИВАЕТ ПОЛНУЮ МОЩНОСТЬ».

3. Нарушен угол опережения зажигания или неисправна система зажигания.

- Обратитесь к авторизованному дилеру Can-Am.

ПРОПУСКИ ЗАЖИГАНИЯ

1. Загрязнены, неисправны или изношены свечи зажигания.

- Очистите/проверьте свечи зажигания. Проверьте соответствие тепловой характеристики свечи зажигания норме. Замените при необходимости.

2. Наличие воды в топливе.

- Опорожните топливную систему. Заправьте бак свежим топливом.

МОТОВЕЗДЕХОД НЕ РАЗВИВАЕТ МАКСИМАЛЬНУЮ СКОРОСТЬ

1. Двигатель.

- См. выше «ПЛОХАЯ ПРИЕМИСТОСТЬ ДВИГАТЕЛЯ, ДВИГАТЕЛЬ НЕ РАЗВИВАЕТ ПОЛНУЮ МОЩНОСТЬ».

2. Стояночный тормоз.

- Убедитесь, что стояночный тормоз полностью отключён.

3. Засорен воздушный фильтр/воздухозаборник.

- Проверьте и, при необходимости, очистите воздушный фильтр.
- Удалите мусор из воздуховода.
- Проверьте положение трубки забора воздуха.

4. Засорен или изношен вариатор (CVT).

- Обратитесь к авторизованному дилеру Can-Am.

5. Включён режим защиты двигателя.

- Проверьте наличие сообщений на информационном центре.
- Если на многофункциональном дисплее горит сигнальная лампа CHECK ENGINE (ПРОВЕРИТЬ ДВИГАТЕЛЬ) и высвечивается сообщение CHECK ENGINE или LIMP HOME (ЩАДЯЩЕЕ ВОЗВРАЩЕНИЕ), обратитесь к авторизованному дилеру Can-Am.

ДЛЯ ПЕРЕМЕЩЕНИЯ РЫЧАГА ПЕРЕКЛЮЧЕНИЯ ПЕРЕДАЧ ПРИХОДИТСЯ ПРИКЛАДЫВАТЬ БОЛЬШИЕ УСИЛИЯ

1. Шестерни трансмиссии занимают такое положение, которое препятствует нормальному переключению передач.

- Откатите мотовездеход вперёд-назад, чтобы сдвинуть шестерни и получить возможность переместить рычаг переключения передач.

2. Засорен или изношен вариатор (CVT).

- Обратитесь к авторизованному дилеру Can-Am.

ОБОРОТЫ ДВИГАТЕЛЯ УВЕЛИЧИВАЮТСЯ, НО МОТОВЕЗДЕХОД НЕ ТРОГАЕТСЯ С МЕСТА

- 1. Включена передача «PARK» или «NEUTRAL».**
 - Включите передачу «R», «H1» или «LO».
- 2. Засорен или изношен вариатор (CVT).**
 - Обратитесь к авторизованному дилеру Can-Am.
- 3. Попадание воды в вариатор.**
 - См. раздел «СПЕЦИАЛЬНЫЕ ОПЕРАЦИИ».

СООБЩЕНИЯ АНАЛОГО-ЦИФРОВОГО ИНФОРМАЦИОННОГО ЦЕНТРА

СООБЩЕНИЕ	ГОРИТ СИГН. ЛАМПА (-Ы)	НАЗНАЧЕНИЕ
INVALID KEY	Check engine	Ключ зажигания не подходит к данному мотовездеходу. Вставьте правильный ключ. Возможно, плохой контакт — выньте и протрите ключ зажигания.
PARK BRAKE	Стояночный тормоз	Предупреждение о том, что стояночный тормоз удерживается более 15 секунд (во время движения).
LO BATT	Check engine	Разряжена аккумуляторная батарея. Проверьте напряжение на клеммах батареи и исправность системы зарядки.
HI BATT	Check engine	Высокое напряжение аккумуляторной батареи. Проверьте напряжение на клеммах батареи и исправность системы зарядки.
LOW OIL ⁽¹⁾	Check engine	Низкое давление масла. Немедленно остановите двигатель.
HI TEMP	Check engine	Перегрев двигателя (см. «ПЕРЕГРЕВ ДВИГАТЕЛЯ» в разделе «УКАЗАНИЯ ПО ПОИСКУ И УСТРАНЕНИЮ НЕИСПРАВНОСТЕЙ»).
LIMP HOME	Check engine	Серьезное повреждение двигателя, нормальная работа двигателя невозможна. Мигает сигнальная лампа двигателя. Для получения дополнительной информации см. «УКАЗАНИЯ ПО ПОИСКУ И УСТРАНЕНИЮ НЕИСПРАВНОСТЕЙ».
CHECK ENGINE	Check engine	Неисправность двигателя. Горит сигнальная лампа двигателя. Обратитесь к разделу «ДИАГНОСТИКА И УСТРАНЕНИЕ НЕИСПРАВНОСТЕЙ».
MAINTENANCE SOON	Check engine	Необходимо провести очередное техническое обслуживание мотовездехода. Обратитесь к авторизованному дилеру Can-Am.
NO ECM COMMUNICATION	Check engine	Нарушена электрическая связь между спидометром и блоком управления двигателем (ECM). Обратитесь к авторизованному дилеру Can-Am.
ACS FAULT	Check engine	Указывает на наличие неисправности задней подвески с пневмоподкачкой (ACS). Обратитесь к авторизованному дилеру Can-Am.
DPS FAULT	Check engine	Указывает на наличие неисправности усилителя рулевого управления (DPS). Обратитесь к авторизованному дилеру Can-Am.
TPS FAULT PRESS OVERRIDE BUTTON TO LIMP HOME	Check engine	Датчик положения дроссельной заслонки функционирует неправильно. Обратитесь к авторизованному дилеру Can-Am.

ВНИМАНИЕ ⁽¹⁾Если сразу после запуска двигателя сигнальная лампа не гаснет, а предупреждающее сообщение не исчезает с дисплея информационного центра, немедленно остановите двигатель. Проверьте уровень моторного масла. При необходимости долейте масло до требуемого уровня. Если масла достаточно, но сообщение о неисправности не исчезает, обратитесь к авторизованному дилеру Can-Am. Эксплуатация мотовездехода до устранения неисправности запрещена.

***ГАРАНТИЙНЫЕ
ОБЯЗАТЕЛЬСТВА***

ОГРАНИЧЕННАЯ ГАРАНТИЯ КОМПАНИИ BRP ДЛЯ ЕВРОПЕЙСКОГО СОЮЗА, РОССИИ И ТУРЦИИ: 2013 CAN-AM™ ATV

1) ОБЪЕМ ГАРАНТИЙНЫХ ОБЯЗАТЕЛЬСТВ

Bombardier Recreational Products Inc. (далее BRP)* гарантирует отсутствие дефектов материалов и производственных дефектов в мотовездеходах Can-Am ATV 2013 года, проданных авторизованным дистрибьютором/дилером BRP (дистрибьютором/дилером Can-Am ATV) в странах членах Европейского сообщества, Норвегии, Исландии и Лихтенштейне, в странах Союза Независимых Государств (СНГ) (в состав которого входят Россия и страны бывшего СССР) и Турции, в течение срока, указанного ниже и при условии соблюдения указанных ниже условий.

На подлинные аксессуары Can-Am ATV, установленные уполномоченным дистрибьютором/дилером Can-Am во время продажи нового, неиспользованного мотовездехода 2013 Can-Am ATV, распространяется тот же гарантийный срок, что и на само транспортное средство.

Настоящая ограниченная гарантия не является действительной в случаях: (1) мотовездеход эксплуатировался, в том числе и предыдущим владельцем, в гонках и других соревновательных мероприятиях, или (2) в конструкцию мотовездехода были внесены изменения или произведены модификации, отрицательно повлиявшие на его работу, технические характеристики и надёжность, или такие изменения, которые изменили назначение мотовездехода.

2) ОГРАНИЧЕНИЯ ГАРАНТИЙНЫХ ОБЯЗАТЕЛЬСТВ

В ПРЕДЕЛАХ, УСТАНОВЛЕННЫХ ЗАКОНОМ, ДАННЫЕ ГАРАНТИЙНЫЕ ОБЯЗАТЕЛЬСТВА ЯВЛЯЮТСЯ ИСКЛЮЧИТЕЛЬНЫМИ И НЕ ПРЕДУСМАТРИВАЮТ НИКАКИХ ИНЫХ ГАРАНТИЙНЫХ ОБЯЗАТЕЛЬСТВ, ВЫРАЖЕННЫХ ИЛИ ПОДРАЗУМЕВАЮЩИХСЯ, В ТОМ ЧИСЛЕ ГАРАНТИЙ КОММЕРЧЕСКОЙ ЦЕННОСТИ ИЗДЕЛИЯ ИЛИ ЕГО СООТВЕТСТВИЯ КАКОМУ-ЛИБО ОПРЕДЕЛЁННОМУ ПРЕДНАЗНАЧЕНИЮ. СРОК ДЕЙСТВИЯ ПОДРАЗУМЕВАЮЩИХСЯ ГАРАНТИЙ В ЧАСТИ, НЕ ДОПУСКАЮЩЕЙ ИСКЛЮЧЕНИЯ, ОГРАНИЧЕН СРОКОМ ВЫРАЖЕННЫХ ГАРАНТИЙ. ДАННЫЕ ГАРАНТИЙНЫЕ ОБЯЗАТЕЛЬСТВА НЕ РАСПРОСТРАНЯЮТСЯ НА ЗАКОНОМЕРНЫЙ ИЛИ СЛУЧАЙНЫЙ УЩЕРБ. В ПРЕДЕЛАХ НЕКОТОРЫХ ТЕРРИТОРИАЛЬНЫХ ЕДИНИЦ НЕ ДОЗВОЛЯЕТСЯ ИСКЛЮЧАТЬ ИЛИ ОГРАНИЧИВАТЬ ОТВЕТСТВЕННОСТЬ ПО УКАЗАННЫМ ВЫШЕ ОБСТОЯТЕЛЬСТВАМ, И ПОЭТОМУ ПРИВЕДЁННЫЕ ВЫШЕ ИСКЛЮЧЕНИЯ ИЛИ ОГРАНИЧЕНИЯ МОГУТ НЕ ОТНОСИТЬСЯ К ВАМ ЛИЧНО. ЭТИ ГАРАНТИЙНЫЕ ОБЯЗАТЕЛЬСТВА ДАЮТ ВАМ ОПРЕДЕЛЁННЫЕ ПРАВА, ТАКЖЕ ВЫ МОЖЕТЕ ИМЕТЬ ДРУГИЕ ЗАКОННЫЕ ПРАВА, КОТОРЫЕ МОГУТ МЕНЯТЬСЯ В ЗАВИСИМОСТИ ОТ МЕСТА ПРОЖИВАНИЯ.

Ни дистрибьютор/дилер Can-Am ATV, ни какое-либо иное лицо не уполномочены совершать действия, делать заявления или давать гарантии, отличные от приведенных в настоящих гарантийных обязательствах, и, будучи сделаны, такие действия, заявления или гарантии не будут иметь исковой силы в отношении компании BRP.

BRP оставляет за собой право на изменения данной гарантии в любое время, при этом подразумевается, что такие изменения не могут быть применены к мотовездеходам, проданным на ранее действовавших условиях осуществления гарантийных обязательств.

3) ИСКЛЮЧЕНИЯ, НЕ ПРЕДУСМОТРЕННЫЕ ГАРАНТИЕЙ

Гарантия ни при каких условиях не распространяется на нижеследующие случаи:

- естественный износ узлов и деталей;
- периодическое обслуживание, настройки и регулировки;

- повреждения, связанные пренебрежением или нарушением правил ухода и/или хранения, которые изложены в настоящем Руководстве по эксплуатации;
- повреждения, возникшие в результате снятия компонентов, неквалифицированного ремонта и технического обслуживания, внесения изменений в конструкцию или использования запасных частей или аксессуаров, не произведённых или не одобренных компанией ВРР, которые в силу объективных умозаключений, являются либо несовместимыми с изделием, либо оказывают неблагоприятное воздействие на его функционирование, эксплуатационные характеристики и надёжность, или являющиеся результатом ремонта, выполненного неквалифицированным специалистом;
- повреждения, возникшие в результате неправильного или недопустимого использования изделия, участия в гонках и нарушения правил эксплуатации изделия, изложенных в настоящем Руководстве по эксплуатации;
- повреждения, возникшие в результате аварии, затопления, возгорания, попадания снега или воды, хищения, актов вандализма или любых иных непреодолимых обстоятельств;
- повреждения, возникшие вследствие применения не рекомендованных сортов топлива, моторного масла и иных смазочных материалов (см. Руководство по эксплуатации);
- повреждения, возникшие в результате коррозии, окисления или воздействия природных факторов;
- случайный или закономерный ущерб, связанный, но не ограниченный, с буксировкой, затратами на транспортировку, хранением, телефонными вызовами, арендой, использованием такси, выплатой кредитов и страховых взносов, потерей времени, потерей дохода или временными затратами, вызванными перерывами в эксплуатации, в результате проведения технического обслуживания и ремонта.

4) СРОК ДЕЙСТВИЯ ГАРАНТИИ

Гарантийный срок исчисляется со дня доставки изделия первому покупателю или с первого дня эксплуатации изделия, в зависимости оттого, что наступит раньше, и устанавливается на период:

ДВАДЦАТЬ ЧЕТЫРЕ (24) ПОСЛЕДОВАТЕЛЬНЫХ МЕСЯЦА, если мотовездеход приобретён для личного использования.

ШЕСТЬ (6) ПОСЛЕДОВАТЕЛЬНЫХ МЕСЯЦЕВ, если мотовездеход приобретён для коммерческого использования или проката.

Считается, что мотовездеход находится в коммерческой эксплуатации, если он используется для получения дохода, выполнения любых работ или сдаётся в аренду в любой период срока гарантийного обслуживания. Мотовездеход также считается находящимся в коммерческой эксплуатации, если в любой момент в течение гарантийного срока, он лицензирован для коммерческого использования.

Ремонт и замена деталей, а также выполнение операций технического обслуживания не являются основанием для продления гарантийного срока.

Необходимо иметь в виду, что продолжительность гарантийного периода, как и другие аспекты гарантий, регулируются местным законодательством страны проживания потребителя.

5) УСЛОВИЯ ПРИЗНАНИЯ ГАРАНТИЙНЫХ ОБЯЗАТЕЛЬСТВ

Данная гарантия действительна только при нижеследующих условиях:

- мотовездеход 2013 Can-Am ATV приобретён первым владельцем в новом, не эксплуатировавшемся состоянии у дистрибьютора/дилера Can-Am ATV, уполномоченного распространять изделия Can-Am ATV в стране, где совершена покупка (далее дистрибьютор/дилер Can-Am);
- мотовездеход Can-Am ATV прошёл предпродажную подготовку в соответствии с требованиями BRP, что подтверждено соответствующими документами;
- мотовездеход Can-Am ATV зарегистрирован дистрибьютором/дилером Can-Am в установленном порядке;
- мотовездеход Can-Am ATV должен быть приобретён на территории Европейского Союза лицом постоянно в нем проживающим, на территории СНГ жителями страны, расположенной на его территории, или резидентом Турции на её территории; и
- мотовездеход Can-Am ATV регулярно проходит техническое обслуживание в соответствии с регламентом, приведённым в настоящем Руководстве, что является обязательным условием признания действительности гарантийных обязательств. Компания BRP оставляет за собой право потребовать доказательства надлежащего ухода и выполнения соответствующего обслуживания изделия.

В случае несоблюдения вышеуказанных условий компания BRP не несёт ответственности по гарантийным обязательствам перед любым пользователем. Указанные ограничения вводятся для того, чтобы компания BRP имела возможность гарантировать как безопасность использования своей продукции, так и безопасность потребителей и других людей.

6) УСЛОВИЯ ПРИЗНАНИЯ ПРАВА НА ГАРАНТИЙНОЕ ОБСЛУЖИВАНИЕ В РАМКАХ НАСТОЯЩИХ ГАРАНТИЙНЫХ ОБЯЗАТЕЛЬСТВ

Владелец должен прекратить эксплуатацию своего мотовездехода, с момента обнаружения неполадки. Владелец должен известить авторизованного дистрибьютора/дилера Can-Am ATV о дефекте материала или изготовления в течение двух (2) месяцев с момента обнаружения и предоставить беспрепятственный доступ к изделию с целью ремонта. Владелец также должен представить авторизованному дистрибьютору/дилеру Can-Am ATV доказательство приобретения изделия в новом, неиспользованном состоянии и подписать заявку на ремонт/работы до начала ремонта. Все детали, заменяемые в процессе гарантийного ремонта, переходят в собственность BRP.

Необходимо иметь в виду, что срок уведомления дистрибьютора/дилера BRP о выявленном дефекте устанавливается местным законодательством страны проживания потребителя.

7) ОБЯЗАТЕЛЬСТВА BRP

В пределах, допускаемых законом, в течение гарантийного срока BRP обязуется, по своему усмотрению, бесплатно отремонтировать или заменить через авторизованного дистрибьютора/дилера Can-Am любую подлинную деталь, в которой обнаружен дефект материала или изготовления, на подлинную деталь Can-Am ATV при условии нормальной эксплуатации и технического обслуживания мотовездехода в соответствии с данным Руководством. Ответственность компании BRP ограничена обязанностью выполнения необходимого ремонта или замены частей. Нарушение условий гарантии не может являться основанием для отмены

или аннулирования продажи мотовездехода владельцу. Вы можете иметь иные юридические права, которые в различных странах могут отличаться.

В случае необходимости выполнения обслуживания за пределами ЕС, СНГ или Турции владелец обязан нести дополнительные расходы согласно местному законодательству, такие как, но не ограничены, плата за провоз, страховка, налоги, оплата разрешения, налог на импорт и все другие виды материальных расходов, включая налоги, установленные правительством, региональными и районными органами власти и их территориальными агентствами.

BRP оставляет за собой право вносить улучшения или изменения в свою продукцию без обязательства произвести аналогичную модификацию ранее выпущенных изделий.

8) ПЕРЕДАЧА ГАРАНТИЙНЫХ ОБЯЗАТЕЛЬСТВ

В случае перепродажи изделия права на гарантийное обслуживание в течение оставшегося срока переходят к новому владельцу при условии, что компания BRP или авторизованный дистрибьютор/дилер Can-Am в дополнение к координатам нового владельца получает доказательство того, что прежний владелец согласен на передачу прав владения изделием другому лицу.

9) ПОДДЕРЖКА ПОТРЕБИТЕЛЕЙ

1. Споры и разногласия, возникшие в связи с применением данных ограниченных гарантийных обязательств, BRP предлагает разрешать на уровне уполномоченного дистрибьютора/дилера. Рекомендуем обсудить проблему с менеджером или владельцем компании авторизованного дилера.
2. Если Вы не удовлетворены решением по спорному вопросу, обратитесь в Отдел обслуживания потребителей компании-дистрибьютора/дилера.
3. Если спорный вопрос остаётся нерешённым, обратитесь в компанию BRP по адресу:

Для Европейских стран, Турции, СНГ и России, пожалуйста, обращайтесь в наш Европейский офис:

BRP EUROPE N.V.

Customer Assistance Center
Skaldenstraat 125
9042 Gent
Belgium
Tel.: + 32 9 218 26 00

Координаты Вашего дистрибьютора/дилера Can-Am вы можете найти на сайте:
www.brp.com

* На территории Европейского Экономического союза продукция распространяется BRP European Distribution S.A. и другими подразделениями компании BRP.
© 2012 Bombardier Recreational Products Inc. Все права защищены.
™ Торговая марка компании Bombardier Recreational Products Inc. или её филиалов.

***ИНФОРМАЦИЯ
ДЛЯ ВЛАДЕЛЬЦА***

КОНФИДЕНЦИАЛЬНАЯ ИНФОРМАЦИЯ

Все предоставленные Вами сведения личного характера будут использованы с целью обеспечения Вашей безопасности и для того, чтобы компания BRP могла выполнить свои гарантийные обязательства. Однако компания BRP и её филиалы могут использовать данные о покупателях для распространения маркетинговой и рекламной информации о компании BRP и её продуктах.

Чтобы реализовать своё право на получения консультаций или для внесения изменений в данные, а также для удаления Ваших данных из листа рассылки, обращайтесь в компанию BRP.

ПО E-MAIL: **privacyofficer@brp.com**

ПО ПОЧТЕ: **BRP**
Senior Legal Counsel-Privacy Officer
726 St-Joseph
Valcourt QC Canada
J0E 2L0

ИЗМЕНЕНИЕ АДРЕСА ВЛАДЕЛЬЦА ИЛИ ПЕРЕПРОДАЖА

В случае изменения адреса владельца или, если Вы являетесь новым владельцем мотовездехода, заполните приведённую ниже карту и отправьте авторизованному дилеру Can-Am.

– Необходимо уведомить авторизованного дилера Can-Am.

В случае перепродажи мотовездехода приложите также к карте доказательство того, что прежний владелец не против перепродажи.

Это необходимо сделать, прежде всего, из соображений Вашей безопасности, независимо от того, истёк срок гарантии или нет. Компания BRP свяжется с Вами, когда возникнет необходимость внесения каких-либо изменений в конструкцию мотовездехода.

В СЛУЧАЕ ХИЩЕНИЯ: В случае кражи мотовездехода Вы должны сообщить об этом уполномоченному дилеру Can-Am и в компанию BRP. Сообщите Вашу фамилию, номер телефона, заводской номер транспортного средства и дату кражи.

В других странах мира

BRP EUROPEAN DISTRIBUTION

Warranty Department
Chemin de Messidor 5-7
1006 Lausanne
Switzerland

СЕРВИСНАЯ КНИЖКА



Код модели

ГАРАНТИЙНЫЙ ТАЛОН

Код Талона

Наименование

Серийный номер

Дата продажи

число

месяц

год

Использование

личное

коммерческое

демонстрация

Данные о владельце

Фамилия

Имя

Отчество

Название организации
владельца (если владелец
юридическое лицо)

ИНН

Адрес

Регион

Район

Населенный пункт

Страна

Индекс

Телефон

Факс

Адрес
электронной почты

■ Настоящим подтверждаю, что мне предоставлена в полном объеме информация об изделии в соответствии со ст. 10 Закона РФ "О защите прав потребителей", в том числе: об основных потребительских свойствах изделия, о работе всех систем и органов управления изделия; о правилах эффективного и безопасного использования изделия.

■ Я ознакомлен с "Гарантийными обязательствами изготовителя", которые являются неотъемлемой частью договора купли-продажи изделия, с обязанностями владельца в части соблюдения правил эксплуатации изделия, установленного регламента технического обслуживания и инструкций по уходу за изделием; с порядком регистрации и учета технического обслуживания.

■ Я ознакомлен с комплектацией приобретаемого мной изделия и подтверждаю факт покупки изделия в данном исполнении и в данной комплектации. Претензий к качеству и комплектации изделия не имею.

■ Руководство по эксплуатации на русском языке получил.

Подпись владельца

Название
официального дилера BRP

ФИО и подпись
представителя официального дилера BRP

CAN-AM



SEA-DOO



ski-doo



LYNX



EVINRUDE



ОТМЕТКИ О ПРОХОЖДЕНИИ РЕГЛАМЕНТНЫХ РАБОТ

Проведение регулярного и квалифицированного технического обслуживания транспортного средства является очень важным фактором для поддержания его в технически исправном и безопасном для эксплуатации состоянии. Периодически проверяйте техническое состояние транспортного средства и следуйте указаниям, приведённым в разделе «ТЕХНИЧЕСКОЕ ОБСЛУЖИВАНИЕ». Невыполнение регулярного технического обслуживания приведёт к отказу производителя от гарантийных обязательств. Условия гарантийного обслуживания приведены в разделе «ГАРАНТИЙНЫЕ ОБЯЗАТЕЛЬСТВА».

Предпродажная подготовка

Дата:
Пробег: км
Наработка: моточасы
Дилер:
Сервис-менеджер:
Подпись:
Рекомендации:
.....

М.П.

Следующее техническое обслуживание:

Дата: Пробег: км Наработка: моточасы

Контрольный осмотр после окончания обкатки

Дата:
Пробег: км
Наработка: моточасы
Дилер:
Сервис-менеджер:
Подпись:
Рекомендации:
.....

М.П.

Следующее техническое обслуживание:

Дата: Пробег: км Наработка: моточасы

Консервация

Дата:
Пробег: км
Наработка: моточасы
Дилер:
Сервис-менеджер:
Подпись:
Рекомендации:
.....

М.П.

Следующее техническое обслуживание:

Дата: Пробег: км Наработка: моточасы

Техническое обслуживание
Консервация
Предсезонная подготовка

Дата:
Пробег: КМ
Наработка: моточасы
Дилер:
Сервис-менеджер:
Подпись:
Рекомендации:

М.П.

Следующее техническое обслуживание:

Дата:
Пробег: КМ
Наработка: моточасы

(в зависимости от того, что наступит раньше)

Техническое обслуживание
Консервация
Предсезонная подготовка

Дата:
Пробег: КМ
Наработка: моточасы
Дилер:
Сервис-менеджер:
Подпись:
Рекомендации:

М.П.

Следующее техническое обслуживание:

Дата:
Пробег: КМ
Наработка: моточасы

(в зависимости от того, что наступит раньше)

Техническое обслуживание
Консервация
Предсезонная подготовка

Дата:
Пробег: КМ
Наработка: моточасы
Дилер:
Сервис-менеджер:
Подпись:
Рекомендации:

М.П.

Следующее техническое обслуживание:

Дата:
Пробег: КМ
Наработка: моточасы

(в зависимости от того, что наступит раньше)

Техническое обслуживание
Консервация
Предсезонная подготовка

Дата:
Пробег: КМ
Наработка: моточасы
Дилер:
Сервис-менеджер:
Подпись:
Рекомендации:

М.П.

Следующее техническое обслуживание:

Дата:
Пробег: КМ
Наработка: моточасы

(в зависимости от того, что наступит раньше)

Техническое обслуживание	<input type="checkbox"/>
Консервация	<input type="checkbox"/>
Предсезонная подготовка	<input type="checkbox"/>

Дата:

Пробег: КМ

Наработка: моточасы

Дилер:

Сервис-менеджер:

Подпись:

Рекомендации:

.....

М.П.

Следующее техническое обслуживание:

Дата:

Пробег: КМ

Наработка: моточасы

(в зависимости от того, что наступит раньше)

Техническое обслуживание	<input type="checkbox"/>
Консервация	<input type="checkbox"/>
Предсезонная подготовка	<input type="checkbox"/>

Дата:

Пробег: КМ

Наработка: моточасы

Дилер:

Сервис-менеджер:

Подпись:

Рекомендации:

.....

М.П.

Следующее техническое обслуживание:

Дата:

Пробег: КМ

Наработка: моточасы

(в зависимости от того, что наступит раньше)

Техническое обслуживание	<input type="checkbox"/>
Консервация	<input type="checkbox"/>
Предсезонная подготовка	<input type="checkbox"/>

Дата:

Пробег: КМ

Наработка: моточасы

Дилер:

Сервис-менеджер:

Подпись:

Рекомендации:

.....

М.П.

Следующее техническое обслуживание:

Дата:

Пробег: КМ

Наработка: моточасы

(в зависимости от того, что наступит раньше)

Техническое обслуживание	<input type="checkbox"/>
Консервация	<input type="checkbox"/>
Предсезонная подготовка	<input type="checkbox"/>

Дата:

Пробег: КМ

Наработка: моточасы

Дилер:

Сервис-менеджер:

Подпись:

Рекомендации:

.....

М.П.

Следующее техническое обслуживание:

Дата:

Пробег: КМ

Наработка: моточасы

(в зависимости от того, что наступит раньше)

ТРАНСПОРТНОЕ СРЕДСТВО

МОДЕЛЬ № _____

ТРАНСПОРТНОЕ СРЕДСТВО

ИДЕНТИФИКАЦИОННЫЙ НОМЕР (VIN) _____

ДВИГАТЕЛЬ

ИДЕНТИФИКАЦИОННЫЙ НОМЕР (EIN) _____

Владелец: _____

Ф.И.О.

СТРАНА

ПОЧТОВЫЙ ИНДЕКС

ГОРОД

УЛИЦА

№ ДОМА

№ КВАРТИРЫ

Дата продажи: _____

ГОД

МЕСЯЦ

ДЕНЬ

Дата истечения

гарантийного срока: _____

ГОД

МЕСЯЦ

ДЕНЬ

Заполняется дилером при продаже

ШТАМП ДИЛЕРА

Рекомендуем проверить у дилера регистрацию Вашего изделия в компании BRP.

Напоминаем, что в тексте Руководства важная информация выделена следующим образом:

⚠ ПРЕДОСТЕРЕЖЕНИЕ**Текст в рамке содержит инструкции, нарушение которых может привести к авариям, несчастным случаям, травмам или гибели людей.**



ПРЕДОСТЕРЕЖЕНИЕ

МОТОВЕЗДЕХОД ЯВЛЯЕТСЯ ИСТОЧНИКОМ ПОВЫШЕННОЙ ОПАСНОСТИ.

Обычный маневр, например, поворот, движение в гору или объезд препятствия, может привести к аварии или опрокидыванию вследствие несоблюдения мер предосторожности.

Несоблюдение приведенных ниже инструкций может стать **ПРИЧИНОЙ ПОЛУЧЕНИЯ ТРАВМ И ДАЖЕ ПРИВЕСТИ К ЛЕТАЛЬНОМУ ИСХОДУ:**

- **ПРЕЖДЕ ЧЕМ ПРИСТУПИТЬ К ЭКСПЛУАТАЦИИ МОТОВЕЗДЕХОДА, ВНИМАТЕЛЬНО ПРОЧИТЕ НАСТОЯЩЕЕ «РУКОВОДСТВО ПО ЭКСПЛУАТАЦИИ» И ВСЕ РАСПОЛОЖЕННЫЕ НА МОТОВЕЗДЕХОДЕ ПРЕДУПРЕЖДАЮЩИЕ ТАБЛИЧКИ.**
- **ЗАПРЕЩАЕТСЯ УПРАВЛЯТЬ МОТОВЕЗДЕХОДОМ БЕЗ НАДЛЕЖАЩЕЙ ПОДГОТОВКИ.** Пройдите курс обучения у дипломированного инструктора.
- **НЕ ПЕРЕВОЗИТЕ ПассажиРОВ** — устойчивость и управляемость мотовездехода ухудшается.
- **НЕ ВЫЕЗЖАЙТЕ НА ДОРОГИ С ПОКРЫТИЕМ** — Вы можете потерять контроль над мотовездеходом.
- **НЕ ВЫЕЗЖАЙТЕ НА ДОРОГИ ОБЩЕГО ПОЛЬЗОВАНИЯ** — Вы можете столкнуться с другим транспортным средством.
- **ПРИ УПРАВЛЕНИИ МОТОВЕЗДЕХОДОМ ВОДИТЕЛЬ И ПАССАЖИР ДОЛЖНЫ ВСЕГДА НАДЕВАТЬ ШЛЕМ, ОЧКИ И ЗАЩИТНУЮ ОДЕЖДУ.**
- **НЕ УПРАВЛЯЙТЕ МОТОВЕЗДЕХОДОМ, НАХОДЯСЬ ПОД ВОЗДЕЙСТВИЕМ АЛКОГОЛЯ И НАРКОТИЧЕСКИХ СРЕДСТВ.**
- **ВЫБИРАЙТЕ СКОРОСТЬ ДВИЖЕНИЯ,** сообразуясь с характером местности, условиями видимости и Вашим водительским опытом.
- **НЕ ПЫТАЙТЕСЬ** поднимать мотовездеход на задние колеса, выполнять прыжки и другие трюки.

219 000 986

RUS

РУКОВОДСТВО ПО ЭКСПЛУАТАЦИИ OUTLANDER 1000 X.mtr / РУССКИЙ

У/М:Р.С.