

Cadillac CTS/CTS-V 2013 модельного года Руководство по эксплуатации

Ключи, двери и окна	1-1
Ключи и замки	1-2
Двери.....	1-20
Охранные системы.....	1-22
Наружные зеркала заднего вида	1-26
Внутреннее зеркало заднего вида	1-27
Окна.....	1-28
Крыша	1-31

Сиденья и удерживающие системы	2-1
Подголовники.....	2-2
Передние сиденья.....	2-3
Заднее сиденье	2-13
Ремни безопасности.....	2-14
Система подушек безопасности... ..	2-23
Детские удерживающие системы	2-38

Вещевые отделения и дополнительные системы крепления багажа	3-1
Вещевые отделения.....	3-1
Дополнительное оборудование багажного отделения	3-2

Приборы и органы управления	4-1
Общий вид приборной панели	4-3
Органы управления	4-5
Контрольные лампы, приборы и индикаторы.....	4-13
Информационные дисплеи	4-31
Сообщения о состоянии автомобиля	4-36
Пользовательские настройки	4-51

Система освещения	5-1
Наружные световые приборы	5-1
Приборы внутреннего освещения	5-6
Функции системы внутреннего освещения.....	5-7

Информационно-развлекательная система	6-1
Общие сведения.....	6-1
Радиоприемник.....	6-6
Проигрыватели компакт-дисков	6-9
Торговые марки и лицензионные соглашения	6-18

Система климат-контроля	7-1
Система климат-контроля	7-1

Жалюзи вентиляции.....	7-6
Техническое обслуживание	7-7

Управление автомобилем	8-1
Информация о вождении.....	8-2
Запуск двигателя и начало движения	8-17
Отработавшие газы.....	8-26
Автоматическая коробка передач.....	8-28
Механическая коробка передач... ..	8-32
Типы трансмиссии.....	8-34
Тормозная система	8-34
Системы стабилизации движения	8-40
Система круиз-контроля	8-44
Системы контроля окружения	8-46
Топливо	8-53
Буксировка	8-57
Установка дополнительного оборудования.....	8-64

Уход за автомобилем	9-1
Общие сведения.....	9-2
Проверки автомобиля	9-3
Замена ламп	9-33
Система электрооборудования... ..	9-35
Колеса и шины.....	9-48

Cadillac CTS/CTS-V 2012 модельного года Руководство по эксплуатации

Запуск двигателя от аккумуляторной батареи другого автомобиля	9-80
Буксировка	9-85
Уход за автомобилем	9-87
Ремонт и техническое обслужи- вание	10-1
Общие сведения	10-1
Плановое техническое обслуживание	10-2
Рекомендованные рабочие жидкости, смазочные материалы и детали	10-7
Записи, относящиеся к техническому обслуживанию и ремонту	10-10
Технические данные	11-1
Идентификационные данные авто- мобиля	11-1
Сведения об автомобиле	11-2
Информация для клиента	12-1
Система сбора данных и регистрация событий, конфи- денциальность	12-1
Указатель	i-1



Наименования, логотипы, эмблемы, девизы, наименования моделей и типы кузова, упоминаемые в данном Руководстве, содержат такую информацию, но не ограничены следующим: наименованием GM, логотипом GM и CHEVROLET, эмблемой CADILLAC, эмблемой CADILLAC «венки и щит», CTS и CTS-V, являющимися торговыми и/или сервисными марками компании General Motors LLC, ее подразделений, филиалов или лицензиаров.

В данном руководстве описывается оборудование, которое может использоваться или не использоваться на вашем автомобиле, поскольку оно может относиться к опциям, которые вами заказаны не были, или это связано с изменениями, внесенными в ходе подготовки данного Руководства.

Вы можете приобрести документацию, относящуюся именно к вашему автомобилю, и получить сведения обо всем оборудовании, установленном на вашем автомобиле.

Храните данное Руководство в автомобиле – это позволит быстро получить необходимую информацию.

Замечания, связанные с опасностью, и другие предупреждения

Предупреждающие надписи, которые можно найти на табличках, установленных на автомобиле, и находящиеся в данном Руководстве, связаны с опасностями и описанием действий, которые позволяют избежать этих опасностей или свести их последствия к минимуму.

«Опасно» – данное слово используется, если возможно возникновение ситуаций с высокой степенью опасности, результатами которой могут быть тяжкие увечья или смерть.

«ВНИМАНИЕ» – эта надпись также указывает на возможность возникновения ситуаций с высокой степенью опасности, результатами которой могут быть тяжкие увечья или смерть.



ВНИМАНИЕ

Данное сообщение используется в случае, если возможно возникновение опасности, которая будет угрожать вам или другим людям.

Важно: Наличие данной надписи указывает на возможность причинения вреда имуществу третьих лиц и/или автомобилю. В этом случае гарантия производителя на устранение повреждений не распространяется.



Знак в виде окружности с косой чертой является призывом к соблюдению Правил техники безопасности и означает: «Не делайте...», «Не делайте этого» или «Не допускайте, чтобы это произошло...».

Условные обозначения

В автомобиле есть компоненты и таблички, на которых вместо текстовых сообщений используются условные обозначения. Приведенные ниже условные обозначения дополняют текстовую информацию, описывающую принцип действия или относящуюся к конкретным компонентам, системам/органам управления, сообщениям, приборам или индикаторам.

: Данный символ используется в случаях, когда необходимо ознакомиться с соответствующими информацией или инструкциями, содержащимися в данном Руководстве.

: Данный символ используется в случаях, когда необходимо ознакомиться с соответствующими информацией или инструкциями, содержащимися в Руководстве по техническому обслуживанию.

Условные обозначения, используемые в автомобиле

Ниже приводятся изображения условных обозначений, используемых в автомобиле, и их расшифровка. Для получения более подробной информации о каком-либо символе см. «Указатель».

: Контрольная лампа системы подушек безопасности.

: Система кондиционирования.

: Контрольная лампа антиблокировочной системы (ABS).

: Кнопки управления аудиосистемой, расположенные на рулевом колесе.

: Контрольная лампа тормозной системы.

: Система зарядки аккумуляторной батареи.

: Система круиз-контроля.

: Температура охлаждающей жидкости двигателя.

: Наружные световые приборы.

: Противотуманные фары.

: Указатель уровня топлива.

: Предохранители.

: Переключатель дальнего/ближнего света фар.

: Рулевое колесо с функцией обогрева.

: Система креплений для установки детских кресел.

: Контрольная лампа «Проверьте двигатель».

: Давление моторного масла.

: Питание.

: Система дистанционного запуска двигателя.

: Контрольная лампа «Пристегните ремень».

: Монитор давления воздуха в шинах.

: Противобуксовочная система/система курсовой устойчивости StabiliTrak®.

: Жидкость в бачке омывателей стекол.

Ключи, двери и окна

Ключи и замки

Ключи	1-2
Система дистанционного управления замками (RKE).....	1-4
Пользование системой дистанционного управления замками (RKE) (Доступ с ключом).....	1-5
Пользование системой дистанционного управления замками (RKE) (Доступ без ключа).....	1-7
Система дистанционного запуска двигателя	1-12
Замки дверей (седан).....	1-14
Замки дверей (купе).....	1-16
Функция централизованного отпирания замков	1-18

Центральный выключатель блокировки замков.....	1-18
Функция задержки запираения замков.....	1-18
Функция автоматического запираения замков	1-18
Функция защиты от запираения.....	1-19
Функция защиты от случайного отпирания	1-19

Двери

Багажное отделение	1-20
--------------------------	------

Охранные системы

Охранные системы.....	1-22
Сигнализация охранной системы	1-22
Действие системы иммобилайзера (доступ с ключом)	1-24
Действие системы иммобилайзера (доступ без ключа).....	1-25

Наружные зеркала заднего вида

Панорамное зеркало заднего вида	1-26
Наружные зеркала заднего вида с электрической регулировкой... ..	1-26
Наружные зеркала заднего вида с функцией складывания/раскладывания	1-27
Наружные зеркала заднего вида с электрообогревом.....	1-27

Внутреннее зеркало заднего вида

Внутреннее зеркало заднего вида с функцией затемнения.....	1-27
--	------

Окна

Окна.....	1-28
Окна с электрическими стеклоподъемниками.....	1-28
Солнцезащитные козырьки	1-31

Крыша

Вентиляционный люк в крыше	1-31
----------------------------------	------

Ключи и замки

Ключи

ВНИМАНИЕ

Не оставляйте ключи в замке зажигания, когда в автомобиле находятся дети. Это может привести к тяжелым травмам и даже гибели детей или других людей. Дети могут включить электрические стеклоподъемники, использовать другие органы управления автомобилем или даже запустить двигатель и начать движение. При наличии ключа в замке зажигания приводы стеклоподъемников будут активированы, и дети могут получить серьезные травмы и даже погибнуть, если они будут находиться в оконном проеме при закрывании окна. Не оставляйте ключи в замке зажигания или автомобиле при нахождении в нем детей.

ВНИМАНИЕ

Не оставляйте пульт дистанционного управления в автомобиле, когда в нем находятся дети; дети или другие люди могут получить серьезные травмы или даже погибнуть. Дети могут включить электрические стеклоподъемники, использовать другие органы управления автомобилем или даже запустить двигатель и начать движение. При наличии пульта дистанционного управления в автомобиле приводы стеклоподъемников будут активированы, и дети могут получить серьезные травмы и даже погибнуть, если они будут находиться в оконном проеме при закрывании окна. Не оставляйте пульт дистанционного управления в автомобиле, когда в нем находятся дети.



Один из следующих ключей прилагается к автомобилю.

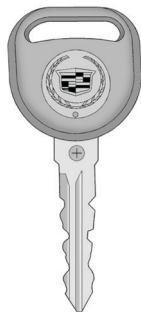

Доступ с ключом

Данный ключ используется для управления замками двери водителя, зажигания и перчаточного ящика.

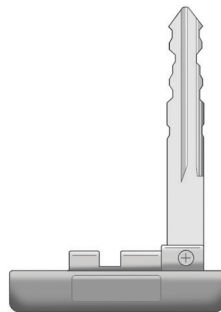

Доступ без ключа

Данный механический ключ, находящийся в корпусе пульта дистанционного управления, используется для управления замками двери водителя, перчаточного ящика и люка для транспортировки длинномерных предметов. См. подраздел «Люк в заднем сиденье для длинномерных предметов» в разделе «Багажное отделение», стр. 1-20.

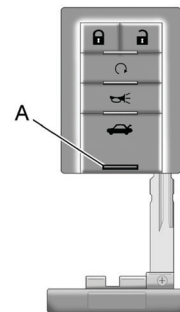

Доступ без ключа

Если автомобиль оборудован системой дистанционной идентификации ключа, на нижней части пульта дистанционного управления расположена узкая кнопка (A) для извлечения механического ключа. Нажмите кнопку (A) и извлеките механический ключ. Не извлекайте ключ без нажатия кнопки.



Доступ с ключом

Если автомобиль оборудован системой дистанционной идентификации ключа, пульт дистанционного управления не содержит механического ключа.

Важно: Если на пульте дистанционного управления нет кнопки в нижней части корпуса, не тяните хромированную нижнюю часть пульта дистанционного управления. В противном случае пульт дистанционного управления может быть поврежден.

Данный автомобиль может быть оборудован системой дистанционной идентификации ключа. См. «*Пользование системой дистанционного управления замками (RKE) (доступ с ключом)*», стр. 1-5 или «*Пользование системой дистанционного управления замками (RKE) (доступ без ключа)*», стр. 1-7. Более подробная информация о запуске двигателя приведена в разделе «*Положения замка зажигания (доступ с ключом)*», стр. 8-18 или «*Положения переключателя зажигания (доступ без ключа)*», стр. 8-19.

Если вам необходим новый ключ, обратитесь в авторизованный сервисный центр.

Важно: Если ключи оказались запертыми в автомобиле, их извлечение без разрушения стекла может оказаться невозможным. Поэтому рекомендуется всегда иметь при себе запасной ключ.

Система дистанционного управления замками (RKE)

Внесение изменений в данную систему в неавторизованном сервисном центре может привести к нарушению правил пользования данным оборудованием.

Если радиус действия системы дистанционного управления уменьшился:

- Проверьте расстояние, на котором вы находитесь от автомобиля. Пульт управления может находиться слишком далеко от автомобиля.
- Проверьте, насколько удачно выбрано место, на котором вы стоите. Сигнал может блокироваться другими автомобилями или объектами.
- Проверьте состояние элемента питания пульта дистанционного управления. См. подраздел «Замена элемента питания» данного раздела.
- Если после выполнения этих проверок пульт дистанционного управления по-прежнему не действует, обратитесь в авторизованный сервисный центр или к квалифицированному техническому специалисту.

Пользование системой дистанционного управления замками (RKE) (Доступ с ключом)

Пульт дистанционного управления обеспечивает управление на удалении от автомобиля до 20 м.

Существует ряд условий, которые могут оказать влияние на дальность зоны действия пульта дистанционного управления. См. «Система дистанционного управления замками (RKE)», стр. 1-4.



Не тяните за хромированную нижнюю часть пульта дистанционного управления.

🔒 (Запирание дверей): При нажатии данной кнопки все замки запираются. Если запираются все двери, то запирается и замок крышки лючка заливной горловины топливного бака.

Если с помощью информационного центра (DIC) была задана соответствующая настройка, при запирании дверей в качестве сигнала обратной связи однократно мигают габаритные огни. При повторном нажатии кнопки 🔒 в течение пяти секунд с момента последнего нажатия может прозвучать звуковое подтверждение (подражание чириканью). Более подробная информация приведена в подразделе «Пользовательские настройки», стр. 4-51.

🔓 (Отпирание дверей): При нажатии данной кнопки отпирается дверь водителя. При повторном нажатии кнопки 🔓 в течение трех секунд после первого нажатия отпираются остальные двери. При отпирании дверей плафоны освещения салона включаются автоматически и отключаются через 20 секунд либо ранее, если будет включено зажигание.

Если с помощью информационного центра (DIC) была задана соответствующая настройка, при отпирании дверей будут дважды мигать габарит-

ные огни. См. «Пользовательские настройки», стр. 4-51.

🚗 (Дистанционное управление приводом крышки багажного отделения): При нажатии и удержании данной кнопки нажатой отпирается крышка багажного отделения. Рычаг селектора автоматической коробки передач должен находиться в положении «Р» (Парковка) или рычаг механической коробки передач должен находиться в нейтральном положении при задействованном стояночном тормозе.

🔑 (Определение местонахождения автомобиля/Сигнал тревоги): Кратковременное нажатие данной кнопки позволит определить местонахождение вашего автомобиля. При этом указатели поворотов будут мигать трижды, и трижды сработает звуковой сигнал.

Для активации сигнала «Тревога» нажмите и удерживайте кнопку 🔑 нажатой не менее двух секунд. При этом указатели поворотов будут мигать трижды, и в течение 30 секунд будет подаваться звуковой сигнал. Сигнал тревоги отключается при выборе режима START замка (переключателя) зажигания или при повторном нажатии кнопки 🔑. Для того чтобы можно было использовать функцию подачи сигнала тревоги, должен

быть выбран режим LOCK/OFF замка/переключателя зажигания.

Автомобиль поставляется с двумя пультами дистанционного управления. На крышке каждого пульта дистанционного управления указан его номер: «1» или «2». Эти цифры относятся к водителям, пользующимся данным автомобилем. Например, при использовании пульта дистанционного управления с номером «1» будет выбрано положение сиденья с функцией вызова и сохранения настроек для водителя, пользующегося ключом с номером «1», если данная функция была активирована с помощью информационного центра. См. «Сиденья с функцией сохранения настроек», стр. 2-9 и «Пользовательские настройки», стр. 4-51.

Программирование пультов дистанционного управления

Управление может осуществляться только при помощи запрограммированных пультов дистанционного управления. Если пульт дистанционного управления был утерян или похищен, новый пульт необходимо приобрести и запрограммировать у официального дилера. При программировании пульта дистанционного управления, который

будет использоваться вместо утерянного, одновременно с ним необходимо перепрограммировать все остальные имеющиеся у вас пульты.

После перепрограммирования пультов управление системами автомобиля с помощью утерянных или похищенных пультов дистанционного управления будет невозможно. Можно запрограммировать до восьми пультов дистанционного управления. Чтобы запрограммировать новые пульты дистанционного управления, обратитесь к официальному дилеру.

Замена элемента питания

При появлении на дисплее информационного центра сообщения «Replace Battery In Remote Key» (Замените элемент питания пульта дистанционного управления) необходимо выполнить замену элемента питания. Более подробная информация приведена в разделе «Сообщения о ключах и замках», стр. 4-41.

Важно: При замене элемента питания не прикасайтесь к элементам электронной схемы пульта дистанционного управления. Они могут быть повреждены разрядом статического электричества, накапливающимся на человеке.

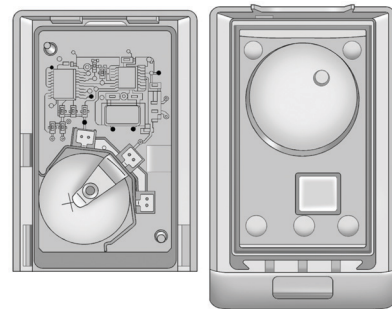

Для замены элемента питания:

1. Раскройте корпус пульта дистанционного управления с помощью плоского предмета (например, монеты), вставив его в выемку, расположенную в металлической нижней части пульта дистанционного управления.
2. Извлеките разряженный элемент питания. Не используйте для этого металлические предметы.
3. Установите новый элемент питания так, чтобы «положительный» полюс был обращен вверх. Для замены необходимо использовать элемент питания CR2032 или аналогичный.
4. Соедините между собой элементы корпуса пульта дистанционного управления.

Пользование системой дистанционного управления замками (RKE) (Доступ без ключа)

Пульт дистанционного управления системы дистанционной идентификации ключа обеспечивает управление замками на удалении от автомобиля до 60 м.

Система дистанционной идентификации ключа позволяет отпирать и запирают замки дверей и крышки багажного отделения, не доставая пульт дистанционного управления из кармана, сумочки, портфеля и т. д. Пульт дистанционного управления должен находиться в радиусе 1 м от двери, которую необходимо открыть, или от крышки багажного отделения.

Отпирание замков с помощью системы дистанционной идентификации ключа

Чтобы отпереть замок и открыть дверь, положите пульт дистанционного управления в карман, подойдите к передней двери и потяните ручку. Некоторые автомобили оборудуются сенсорным выключателем, расположенным на ручке двери. Если система распознает

пульт дистанционного управления, то замок двери отпирается и дверь можно открыть.

Чтобы открыть сначала заднюю дверь, потяните ручку задней двери один раз, чтобы отпереть замки всех дверей, затем потяните второй раз, чтобы открыть данную дверь.

Открытие любой другой двери, кроме двери водителя, всегда будет приводить к отпиранию замков всех дверей. Эту функцию нельзя настроить иначе.

Чтобы установить персональные настройки (замки каких дверей будут отпираться при открывании двери водителя), см. подраздел «Отпирание замков дверей с помощью системы дистанционной идентификации ключа» в разделе «*Пользовательские настройки*», стр. 4-51.

Запирание дверей с помощью системы дистанционной идентификации ключа

Замки дверей запираются через несколько секунд, если все двери автомобиля закрыты и если по меньшей мере один из пультов дистанционного управления был удален из автомобиля.

Расстояние, на котором пульт дистанционного управления находится от

автомобиля, значения не имеет. Чтобы настроить функцию автоматического запираения замков дверей при выходе из автомобиля, см. подраздел «Запирание замков с помощью системы дистанционной идентификации ключей» в разделе «*Пользовательские настройки*», стр. 4-51.

Открытие крышки багажного отделения с помощью системы дистанционной идентификации ключей

Если пульт дистанционного управления находится в зоне действия системы, то для того чтобы открыть крышку багажного отделения, нажмите кнопку отпирания, расположенную на крышке – в зоне над регистрационным знаком. Более подробная информация приведена в подразделе «*Багажное отделение*», стр. 1-20.

Существует ряд условий, которые могут оказывать влияние на дальность зоны действия пульта дистанционного управления. См. «*Система дистанционного управления замками (RKE)*», стр. 1-4.



Пульт дистанционного управления с функцией дистанционного запуска двигателя, без данной функции – аналогично

🔒 (Запирание дверей): При однократном нажатии данной кнопки все двери запираются. Если двери заперты, то замок крышки лючка заливной горловины топливного бака также будет заперт.

При запирании автомобиля могут работать указатели сигналов поворотов и звуковой сигнал. Чтобы запрограммировать систему таким образом, чтобы указатели сигналов поворотов не мигали и звуковой сигнал не срабатывал при нажатии кнопки **🔒** на пульте дистанционного управления,

см. подраздел «Обратная связь при дистанционном запирании дверей» в разделе «*Пользовательские настройки*», стр. 4-51.

🔓 (Отпирание дверей): При однократном нажатии данной кнопки будет отпираться только дверь водителя. Будут дважды мигать указатели поворотов.

Если в течение пяти секунд дважды нажать кнопку **🔓**, будут отпираться замки всех дверей. Могут зажечься лампы плафонов освещения салона.

Чтобы запрограммировать действие системы таким образом, чтобы указатели поворотов не мигали и противотуманные фары и фонари заднего хода оставались включенными в течение 20 секунд при отпирании замков с помощью системы дистанционной идентификации ключа, см. подраздел «Обратная связь при дистанционном отпирании дверей» в разделе «*Пользовательские настройки*», стр. 4-51.

Для программирования и вызова сохраненных настроек (при соответствующей комплектации) нажмите кнопку **🔓** на пульте дистанционного управления. См. «*Сиденья с функцией сохранения настроек*», стр. 2-9.

🔑 (Дистанционный запуск двигателя): При нажатии данной кнопки активируется функция дистанционного запуска двигателя. См. «*Система дистанционного запуска двигателя*», стр. 1-12.

🚗 (Дистанционное управление приводом крышки багажного отделения): При нажатии и удержании данной кнопки нажатой отпирается крышка багажного отделения. Рычаг селектора автоматической коробки передач должен находиться в положении «Р» (Парковка) или рычаг механической коробки передач должен находиться в нейтральном положении при задействованном стояночном тормозе.

🚨 (Определение местонахождения автомобиля/Сигнал тревоги): Кратковременное нажатие данной кнопки позволит определить местонахождение вашего автомобиля. Троекратно сработают звуковой сигнал и указатели поворотов.

Для активации сигнала «Тревога» нажмите и удерживайте нажатой в течение трех секунд кнопку **🚨**. При этом указатели поворотов будут мигать трижды, и в течение 30 секунд будет подаваться звуковой сигнал. Снова коротко нажмите кнопку **🚨**, чтобы отключить сигнал.

Автомобиль поставляется с двумя пультами дистанционного управления. На крышке каждого пульта дистанционного управления указан его номер: «1» или «2». Эти цифры относятся к водителям. Например, при использовании пульта дистанционного управления с номером «1» будет выбрано положение сиденья с функцией вызова и сохранения настроек для водителя, пользующегося ключом с номером «1», если данная функция была активирована с помощью информационного центра. См. «Сиденья с функцией сохранения настроек», стр. 2-9 и «Пользовательские настройки», стр. 4-51.

Программирование пультов дистанционного управления

Управление может осуществляться только при помощи запрограммированных пультов дистанционного управления. Если пульт дистанционного управления был утерян или похищен, новый пульт необходимо приобрести и запрограммировать у официального дилера. Соответствующий блок управления автомобиля может быть перепрограммирован, поэтому потерянные или похищенные пульты дистанционного управления управлять системами автомобиля больше не будут. Можно

запрограммировать до четырех пультов дистанционного управления.

Программирование пультов дистанционного управления с помощью запрограммированного пульта дистанционного управления

Новый пульт дистанционного управления может быть запрограммирован (при введении соответствующих данных в соответствующий блок управления автомобиля), если есть хотя бы один запрограммированный пульт дистанционного управления.

1. Выключите зажигание.
2. Поместите запрограммированный(е) пульт(ы) дистанционного управления в подстаканник. Необходимо, чтобы новый пульт дистанционного управления был при вас.
3. Вставьте ключ в замочный цилиндр, расположенный на наружной стороне двери водителя.
4. Поверните ключ против часовой стрелки пять раз в течение пяти секунд.
5. На дисплее информационного центра (DIC) появится сообщение «READY TO LEARN ELECTRONIC KEY #2, 3, OR 4» (ВОЗМОЖНО ПРОГРАММИРОВАНИЕ ЭЛЕКТРОННОГО КЛЮЧА № 2, 3, ИЛИ 4).

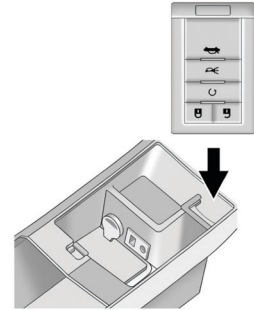

6. Поместите новый пульт дистанционного управления в карман для пульта дистанционного управления так, чтобы кнопки на пульте были обращены в сторону передней части автомобиля. Карман для пульта дистанционного управления находится в вещевом отделении центральной консоли, расположенном между сиденьями водителя и переднего пассажира.

1-10 Ключи, двери и окна

- После того как пульт дистанционного управления будет запрограммирован, сработает звуковое предупреждение («бип»). На дисплее информационного центра появится сообщение «READY TO LEARN ELECTRONIC KEY #3 OR 4» (ВОЗМОЖНО ПРОГРАММИРОВАНИЕ ЭЛЕКТРОННОГО КЛЮЧА № 3 ИЛИ 4) или «ЗАПРОГРАММИРОВАНО МАКСИМАЛЬНОЕ КОЛИЧЕСТВО ЭЛЕКТРОННЫХ КЛЮЧЕЙ».
- Нажмите переключатель зажигания, чтобы выйти из режима программирования.
- Извлеките пульт дистанционного управления из кармана вещевого отделения и дважды нажмите кнопку  на пульте дистанционного управления.
- Чтобы запрограммировать дополнительные пульта дистанционного управления, повторите шаги 6-9.

Программирование пультов дистанционного управления без запрограммированного пульта дистанционного управления

Если запрограммированные пульта дистанционного управления отсутствуют, выполните следующее. Процесс программирования будет выполняться в три цикла длительностью по 10 минут каждый.

- Выключите зажигание.

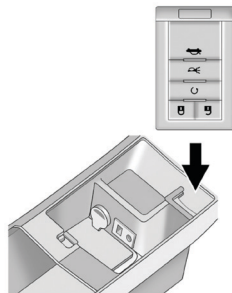

- Поместите новый пульт дистанционного управления в карман для пульта дистанционного управления так, чтобы кнопки на пульте были обращены в сторону передней части автомобиля. Карман для пульта дистанционного управления находится в вещевом

отделении центральной консоли, расположенном между сиденьями водителя и переднего пассажира.

- Вставьте ключ в замочный цилиндр, расположенный в двери водителя.
- Поверните ключ против часовой стрелки пять раз в течение пяти секунд.
- На дисплее информационного центра появится сообщение «PRESS START CONTROL TO LEARN KEYS» (НАЖМИТЕ ПЕРЕКЛЮЧАТЕЛЬ ЗАЖИГАНИЯ, ЧТОБЫ НАЧАТЬ ПРОЦЕСС ПРОГРАММИРОВАНИЯ).
- Нажмите переключатель зажигания.
- На дисплее информационного центра появится сообщение «LEARN DELAY ACTIVE WAIT XX MIN» (ЗАДЕРЖКА ПРОГРАММИРОВАНИЯ АКТИВИРОВАНА, ЖДИТЕ XX МИНУТ) и начнется обратный отсчет.
- На дисплее информационного центра снова появится сообщение «PRESS START CONTROL TO LEARN KEYS» (НАЖМИТЕ ПЕРЕКЛЮЧАТЕЛЬ ЗАЖИГАНИЯ, ЧТОБЫ НАЧАТЬ ПРОЦЕСС ПРОГРАММИРОВАНИЯ).
- Снова нажмите переключатель зажигания.

10. Повторите шаги 7, 8 и 9.
11. На дисплее информационного центра появится сообщение «LEARN DELAY ACTIVE WAIT XX MIN» (ЗАДЕРЖКА ПРОГРАММИРОВАНИЯ АКТИВИРОВАНА, ЖДИТЕ XX МИНУТ) и начнется обратный отсчет.
12. Сработает звуковое предупреждение («бип»), и на дисплее информационного центра появится сообщение «READY TO LEARN ELECTRONIC KEY # X» (ВОЗМОЖНО ПРОГРАММИРОВАНИЕ ЭЛЕКТРОННОГО КЛЮЧА № X). Данные, использовавшиеся для всех пультов дистанционного управления, введенные ранее, из блока управления удаляются.
13. После завершения программирования сработает звуковое предупреждение («бип»). На дисплее информационного центра появится сообщение «READY TO LEARN ELECTRONIC KEY # 2» (ВОЗМОЖНО ПРОГРАММИРОВАНИЕ ЭЛЕКТРОННОГО КЛЮЧА № 2).

Чтобы запрограммировать дополнительные пульты дистанционного управления, вставляйте каждый пульт дистанционного управления в карман для пульта дистанционного управления и не извлекайте пульт из

него до тех пор, пока не сработает соответствующее звуковое подтверждение («бип») и на дисплее информационного центра не появится номер следующего электронного ключа. Можно запрограммировать до четырех пультов дистанционного управления. На дисплее информационного центра появится сообщение «MAXIMUM # ELECTRONIC KEYS LEARNED» (ЗАПРОГРАММИРОВАНО МАКСИМАЛЬНОЕ КОЛИЧЕСТВО ЭЛЕКТРОННЫХ КЛЮЧЕЙ), и произойдет выход из режима программирования.

Нажмите переключатель зажигания, чтобы завершить процесс программирования.

14. Нажмите переключатель зажигания, если процесс программирования завершен.
15. Нажмите кнопку  на каждом новом запрограммированном пульте дистанционного управления, чтобы завершить процесс программирования.

Запуск двигателя при разряженном элементе питания пульта дистанционного управления

При появлении на дисплее информационного центра сообщения «REPLACE

BATTERY IN REMOTE KEY» (ЗАМЕНИТЕ ЭЛЕМЕНТ ПИТАНИЯ ПУЛЬТА ДИСТАНЦИОННОГО УПРАВЛЕНИЯ) необходимо выполнить замену элемента питания. Более подробная информация приведена в подразделе «Замена элемента питания в пульте дистанционного управления» в разделе «Сообщения о ключах и замках», стр. 4-41.

Если элемент питания пульта дистанционного управления разряжен, при попытке запуска двигателя на дисплее информационного центра (DIC) может появиться сообщение «ELECTRONIC KEY NOT DETECTED» (ЭЛЕКТРОННЫЕ КЛЮЧИ НЕ ОБНАРУЖЕНЫ). Чтобы запустить двигатель, поместите пульт дистанционного управления в карман для пульта в вещевом отделении центральной консоли так, чтобы кнопки пульта были обращены к передней части автомобиля. Затем, переместив рычаг селектора в положение «P» (Парковка) или «N» (Нейтраль), нажмите педаль тормоза и переключатель зажигания. Более подробная информация приведена в разделе «Запуск двигателя», стр. 8-21. При первой же возможности замените элемент питания пульта дистанционного управления.

Замена элемента питания

Важно: При замене элемента питания не прикасайтесь к элементам электронной схемы пульта дистанционного управления. Они могут быть повреждены разрядом статического электричества, накапливающимся на человеке.

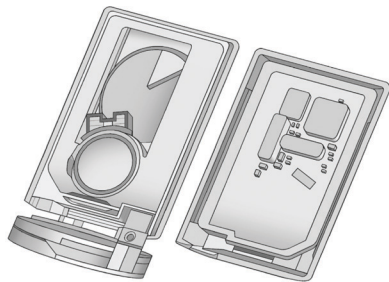

1. Извлеките ключ из пульта дистанционного управления, нажав узкую кнопку, расположенную в нижней части пульта дистанционного управления. Не извлекайте ключ без нажатия кнопки.
2. Раскройте корпус пульта дистанционного управления с помощью плоского тонкого предмета (напри-

мер, монеты), вставив его в выемку, расположенную сбоку корпуса пульта дистанционного управления.

Не пытайтесь раскрыть корпус пульта дистанционного управления с помощью плоского тонкого предмета (например, монеты), вставив его в прорезь для механического ключа. Это приведет к повреждению пульта.

3. Извлеките разряженный элемент питания. Не используйте для этого металлические предметы.
4. Установите новый элемент питания так, чтобы «положительный» полюс был обращен вверх. Для замены необходимо использовать элемент питания CR2032 или аналогичный.
5. Соедините между собой элементы корпуса пульта дистанционного управления.
6. Снова вставьте механический ключ в пульт дистанционного управления.

Система дистанционного запуска двигателя

Данный автомобиль может быть оборудован системой дистанционного запуска двигателя, которая позволяет запускать двигатель, находясь вне автомобиля.

ⓘ (Функция дистанционного пуска двигателя): Если автомобиль оборудован системой дистанционного запуска двигателя, то на пульте дистанционного управления будет находиться данная кнопка.

В зависимости от наружной температуры воздуха и температуры внутри автомобиля начнет работать система климат-контроля с целью обогрева или охлаждения пассажирского салона. При низкой температуре наружного воздуха включится обдув ветрового стекла и/или электрообогреватель заднего стекла. Если автомобиль оборудован сиденьями с электрообогревом, при дистанционном запуске двигателя в холодную погоду может также включиться обогрев сидений. Нормальный режим работы системы климат-контроля возобновится после того, как будет выбран режим ON/RUN замка/переключателя зажигания. См. «Двухзонная система климат-контроля», стр. 7-1.

Законы, действующие в некоторых странах и регионах, могут ограничивать или запрещать использование систем дистанционного запуска двигателя. Например, по требованию законодательства некоторых регионов автомобиль, двигатель которого запускается дистанционно, должен находиться в зоне прямой видимости. Ознакомьтесь с соответствующими требованиями местного законодательства в отношении систем дистанционного пуска двигателя.



Если запас топлива в топливном баке вашего автомобиля подходит к концу, не пользуйтесь функцией дистанционного запуска двигателя. В ходе прогрева может быть выработано все оставшееся топливо.

При оборудовании автомобиля системой дистанционного пуска двигателя количество функций, которыми можно управлять с помощью пульта дистанционного управления, увеличивается. Но во время работы двигателя радиус действия пульта дистанционного управления может уменьшаться.

На действие пульта дистанционного управления могут повлиять и другие факторы; см. «Система дистанционного управления замками (RKE)», стр. 1-4.

Запуск двигателя с помощью системы дистанционного запуска двигателя

Для дистанционного запуска двигателя:



1. Направьте пульт дистанционного управления на автомобиль и коротко нажмите кнопку  на пульте дистанционного управления.
2. Нажмите  и удерживайте нажатой кнопку в течение по меньшей мере четырех секунд или до тех пор, пока не начнут мигать указатели поворотов. Включатся габаритные огни и будут гореть до тех пор, пока работает двигатель. Двери автомобиля будут заперты.
3. Для начала движения нажмите педаль тормоза и выберите режим ON/RUN замка/переключателя зажигания.

Спустя 10 минут после дистанционного запуска двигателя он будет автоматически заглушен, если не был установлен другой промежуток времени или если не был выбран режим ON/RUN замка/переключателя зажигания.

Увеличение времени работы двигателя при дистанционном запуске

Для увеличения длительности работы двигателя на 10 минут повторите шаги 1 и 2, пока двигатель еще работает. Длительность работы двигателя при дистанционном запуске можно увеличить только в том случае, если это первый дистанционный запуск двигателя с момента последней поездки. Длительность работы двигателя при дистанционном запуске двигателя можно увеличить только один раз.

Процедурой дистанционного запуска двигателя можно воспользоваться снова до истечения первого 10-минутного периода, при этом отсчет времени закончится, и начнется отсчет второго 10-минутного периода.

Например, если повторно нажать сначала кнопку , а затем кнопку  после того, как двигатель уже проработал 5 минут, система продолжит работу еще в течение 10 минут, и общая длительность прогрева двигателя составит 15 минут.

Запустить или попытаться запустить двигатель дистанционно между включением и выключением зажигания можно только два раза.

После того как двигатель был дистанционно запущен два раза, необходимо выключить и выключить зажигание, прежде чем можно будет воспользоваться процедурой дистанционного запуска снова.

Останов двигателя после дистанционного запуска

Чтобы заглушить двигатель после дистанционного запуска, выполните одно из следующих действий:

- Удерживайте кнопку  нажатой до тех пор, пока не погаснут габаритные огни.
- Включите аварийную световую сигнализацию.
- Включите зажигание, а затем выключите его.

Условия, при которых система дистанционного запуска двигателя не действует

Функция дистанционного запуска двигателя не может быть активирована при одном из следующих условий:

- Замок/переключатель зажигания находится в любом положении, кроме LOCK/OFF.
- Пульт дистанционного управления находится в автомобиле.
- Не закрыт капот двигателя.
- Включена аварийная световая сигнализация.
- Обнаружена неисправность в системе управления двигателем.
- Температура охлаждающей жидкости двигателя превышает норму.
- Давление моторного масла ниже нормы.
- Дистанционный запуск двигателя уже был выполнен дважды. Максимальное количество дистанционных запусков или попыток запуска двигателя между включением и выключением зажигания – два.

Замки дверей (седан)



ВНИМАНИЕ

Незапертые двери могут создавать опасность.

- Пассажиры, особенно дети, могут легко открыть двери и выпасть из движущегося автомобиля. Когда дверь заперта, ее невозможно открыть при помощи ручки. Незапертые двери повышают вероятность выпадения из автомобиля в случае дорожно-транспортного происшествия. Поэтому во время движения автомобиля водитель и все пассажиры должны быть пристегнуты ремнями безопасности, а все двери должны быть заперты.

(см. продолжение)

ВНИМАНИЕ (продолжение)

- Маленькие дети, которые могут забраться в незапертый автомобиль, иногда не способны покинуть его. Дети могут пострадать от перегрева, получить увечье или даже погибнуть от теплового удара. Всегда запирайте автомобиль, когда покидаете его.
- Возможны случаи нежелательного вторжения посторонних в автомобиль, когда он движется на малой скорости или стоит на месте. Этого не случится, если двери заперты.

Существует несколько способов запирания и отпирания замков.

Находясь снаружи, используйте ключ или нажмите кнопку запираения/отпирания дверей на пульте дистанционного управления. См. *«Пользование системой дистанционного управления замками (RKE) (доступ с ключом)»*, стр. 1-5 или *«Пользование системой дистанционного управления замками (RKE) (доступ без ключа)»*, стр. 1-7.

Чтобы открыть дверь автомобиля, оборудованного системой дистанционной идентификации ключа, потяните за ручку двери, имея при себе пульт дистанционного управления. См. *«Пользование системой дистанционного управления замками (RKE) (доступ с ключом)»*, стр. 1-5 или *«Пользование системой дистанционного управления замками (RKE) (доступ без ключа)»*, стр. 1-7.

Если окна автомобиля открыты, а двери заперты, не пытайтесь открыть дверь изнутри через оконный проем, поскольку вы спровоцируете срабатывание сигнализации охранной системы.

Чтобы открыть дверь, находясь внутри автомобиля, нажмите центральный выключатель блокировки замков, расположенный на панели обивки передней двери. См. *«Центральный выключатель блокировки замков»*, стр. 1-18.

Чтобы открыть задние двери, нажмите или потяните кнопку запираения замка двери, расположенную в верхней части обивки двери – около окна.

Чтобы отпереть или запереть крышку лючка заливной горловины топливного бака, используйте пульт дистанционного управления или кнопку блокировки замков, находясь внутри автомобиля.

Замки дверей (купе)



ВНИМАНИЕ



Незапертые двери могут создавать опасность.

- Пассажиры, особенно дети, могут легко открыть двери и выпасть из движущегося автомобиля. Когда дверь заперта, она случайно не откроется. Незапертые двери повышают вероятность выпадения из автомобиля в случае дорожно-транспортного происшествия. Поэтому правильно пользуйтесь ремнями безопасности и запирайте двери во время любой поездки.

(см. продолжение)

ВНИМАНИЕ (продолжение)

- Маленькие дети, которые могут забраться в незапертый автомобиль, иногда не способны покинуть его. Дети могут пострадать от перегрева, получить увечье или даже погибнуть от теплового удара. Всегда запирайте автомобиль, когда покидаете его.
- Возможны случаи нежелательного вторжения посторонних в автомобиль, когда он движется на малой скорости или стоит на месте. Этого не случится, если двери заперты.

Для управления замками дверей при нахождении снаружи автомобиля нажмите кнопку  или  на пульте дистанционного управления.

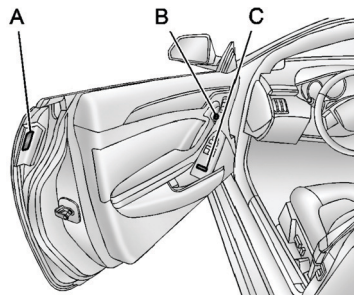

- A. Сенсорный выключатель на ручке двери
- B. Кнопка запираения замка двери
- C. Кнопка центрального выключателя блокировки замков

Возьмитесь за сенсорный выключатель (А) ручки двери; при этом необходимо иметь при себе пульт дистанционного управления. См. «*Пользование системой дистанционного управления замками (RKE) (доступ с ключом)*», стр. 1-5 или «*Пользование системой дистанционного управления замками (RKE) (доступ без ключа)*», стр. 1-7. При отпирании замка двери пассажира отпирается также дверь водителя.

Для отпирания двери изнутри используйте кнопку (С) центрального выключателя блокировки замков. См. «*Центральный выключатель блокировки замков*», стр. 1-18.

Чтобы открыть дверь изнутри, нажмите кнопку (В) отпирания замка двери. При нажатии данной кнопки слышен тональный звуковой сигнал.

Если аккумуляторная батарея автомобиля разряжена, дверь водителя можно открыть вручную.

- Находясь внутри автомобиля, потяните ручку отпирания замка двери.

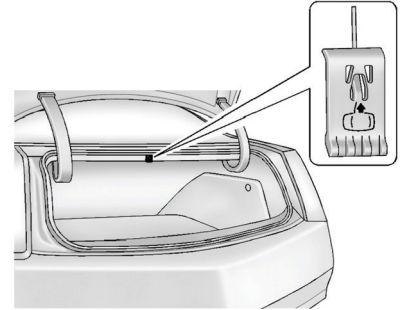
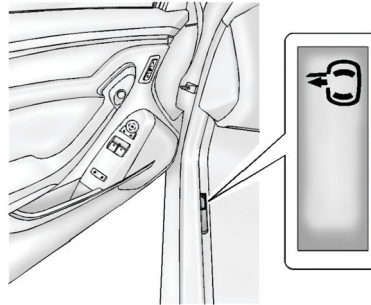

- Находясь снаружи автомобиля, для открывания крышки багажного отделения воспользуйтесь ключом. Затем потяните рукоятку отпирания двери, расположенную под полкой для хранения мелкого багажа в верхней части багажного отделения, чтобы отпереть и открыть дверь водителя.

Функция централизованного отпирания замков

Данный автомобиль оборудован функцией централизованного отпирания замков дверей. При отпирании двери водителя можно отпереть остальные замки, удерживая ключ в повернутом положении течение нескольких секунд или быстро дважды повернув ключ в замочном цилиндре.

Центральный выключатель блокировки замков

Кнопки центрального выключателя блокировки замков расположены на панелях обивки передних дверей.

🔓 (Отпирание дверей): При нажатии данной кнопки замки дверей отпираются.

🔒 (Запирание дверей): Извлеките ключ из замка зажигания и нажмите данную кнопку, чтобы запереть все замки.

Функция задержки запираения замков

Данная функция позволяет задерживать запираение замков дверей.

Если кнопка центрального выключателя блокировки будет нажата, когда ключ не находится в замке зажигания, а дверь водителя открыта, прозвучит звуковое предупреждение («колокольчик»), указывая на то, что активирована функция задержки запираения замков.

Если все двери автомобиля закрыты, они автоматически будут заперты через 5 секунд. Если какая-либо из дверей будет открыта до истечения 5-секундного периода, то при закрывании двери начнется отсчет следующих пяти секунд, по истечении которых все двери будут заперты.

Вы можете нажать кнопку запираения дверей еще раз или аналогичную кнопку на пульте дистанционного управления, чтобы отменить действие данной функции и запереть двери немедленно.

Функция автоматического запираения замков

На автомобилях с автоматической коробкой передач двери будут запираются автоматически после закрывания всех дверей, если включено зажигание и рычаг селектора выведен из положения «Р» (Парковка). Замки автоматически отпрутятся, если движение автомобиля прекратится и рычаг селектора будет установлен в положение «Р» (Парковка).

На автомобилях с механической коробкой передач двери будут запираются автоматически после того, как скорость движения автомобиля достигнет 8 км/ч. Замки дверей автоматически отпрутятся, когда из замка зажигания будет извлечен ключ.

Если кому-либо необходимо выйти из автомобиля, а после этого нужно снова запереть двери, используйте центральный выключатель блокировки замков или механизм ручного запираения дверей.

Центральный выключатель блокировки замков можно запрограммировать с помощью информационного центра. См. *«Пользовательские настройки»*, стр. 4-51.

Функция защиты от запираения ключа/пульта дистанционного управления в автомобиле

Если кнопка центрального выключателя блокировки будет нажата, когда дверь водителя открыта, и ключ находится в замке зажигания, то все замки будут заперты и только замок двери водителя разблокируется. Если двери закрыты, их можно запереть с помощью пульта дистанционного управления системы дистанционного управления замками. При запираении автомобиля убедитесь в том, что из замка зажигания извлечен ключ.

Данная функция может быть отключена нажатием кнопки запираения замков на пульте дистанционного управления или с помощью повторного нажатия кнопки центрального выключателя блокировки замков.

Функция защиты от случайного отпирания

Автомобиль оборудован функцией защиты от случайного отпирания задних дверей. Данная функция предотвращает открывание задних дверей изнутри пассажирами, находящимися на заднем сиденье.

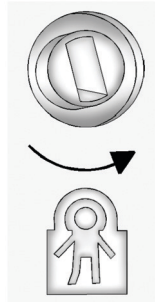

Табличка с указанием положения «заперто» замка двери

Приводы блокировки замков задних дверей с функцией защиты от случайного отпирания расположены на торцевой части каждой двери. Чтобы получить к ним доступ, необходимо открыть задние

двери. Табличка с указанием положений привода расположена около замка.

Чтобы активировать функцию защиты от случайного отпирания:

1. Вставьте ключ в прорезь привода блокировки замка и поверните его таким образом, чтобы прорезь находилась в горизонтальном положении.
2. Закройте дверь.

Если необходимо открыть заднюю дверь, когда прорезь привода блокировки замка установлена в горизонтальное положение:

1. Откройте дверь с помощью пульта дистанционного управления (при соответствующей комплектации), кнопки центрального выключателя блокировки замков или кнопки запираения замка задней двери.
2. Откройте дверь с наружной стороны. Чтобы отключить функцию защиты от случайного отпирания:
 1. Откройте дверь и откройте ее снаружи.
 2. Вставьте ключ в прорезь привода блокировки замка и поверните его таким образом, чтобы прорезь находилась в вертикальном положении.

Двери

Багажное отделение



ВНИМАНИЕ

Движение с открытой крышкой багажного отделения либо в тех случаях, когда крышка закрыта не полностью при транспортировке длинномерных предметов, очень опасно, поскольку внутрь автомобиля могут попадать отработавшие газы. В состав отработавших газов, выделяемых двигателем, входит окись углерода (СО) – газ без цвета и запаха. Попадание данного газа в организм человека может привести к потере сознания и даже смерти.

(см. продолжение)

ВНИМАНИЕ (продолжение)

В случае, когда приходится ехать с открытой крышкой багажного отделения:

- Закройте все окна.
- Полностью откройте жалюзи вентиляции, расположенные на приборной панели или под ней.
- Установите регулировки системы климат-контроля в режим, при котором внутрь автомобиля поступает наружный воздух, и режим максимальной скорости вентилятора. См. «Система климат-контроля» в Указателе.
- Если автомобиль оборудован электроприводом открывания/закрывания крышки багажного отделения, отключите привод.

Более подробная информация об окиси углерода приводится в подразделе «Отработавшие газы», стр. 8-26.

Кнопка отпирания крышки багажного отделения

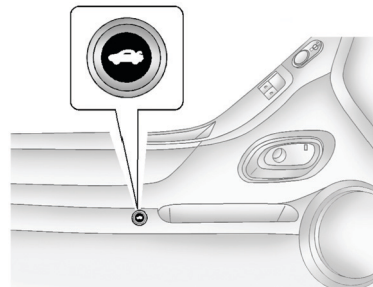

Кнопка дистанционного отпирания крышки багажного отделения находится на панели обивки двери водителя.

На автомобилях, оборудованных автоматической коробкой передач, рычаг селектора должен находиться в положении «Р» (Парковка) или «N» (Нейтраль). На автомобилях, оборудованных механической коробкой передач, рычаг переключения передач должен находиться в нейтральном положении при задействованном стояночном тормозе.

Нажмите данную кнопку, чтобы открыть крышку багажного отделения, или нажмите кнопку на пульте дистанционного управления, на которой изображена крышка багажного отделения.

На автомобилях, оборудованных системой дистанционной идентификации ключа, крышку багажного отделения можно открыть, нажав кнопку отпирания багажного отделения, расположенную над регистрационным знаком автомобиля. Рычаг селектора должен находиться в положении «Р» (Парковка), а пульт дистанционного управления – в радиусе трех метров от багажного отделения.

Если аккумуляторная батарея автомобиля разрядилась, доступ к багажному отделению можно получить следующим образом.

На автомобилях с люком в спинке заднего сиденья для транспортировки длинномерных предметов:

1. Откиньте подлокотник заднего сиденья вниз и откройте люк для транспортировки длинномерных предметов. Более подробная информация приведена в подразделе «Люк для транспортировки длинномерных предметов в заднем сиденье».
2. Протяните руку вверх через люк и найдите рукоятку аварийного отпирания крышки багажного отделения. Более подробная информация приведена в подразделе «Рукоятка аварийного отпирания крышки багажного отделения».

3. Потяните рукоятку, чтобы открыть крышку багажного отделения.

На автомобилях, оборудованных задним сиденьем со спинкой, складывающейся по частям:

1. Сложите спинки заднего сиденья. См. «*Заднее сиденье*», стр. 2-13.
2. Протяните руку вверх через люк и найдите рукоятку отпирания крышки багажного отделения.
3. Потяните рукоятку, чтобы открыть крышку багажного отделения.

Закройте крышку багажного отделения, потянув рукоятку. Не используйте рукоятку в качестве элемента крепления багажа.

Люк в заднем сиденье для транспортировки длинномерных предметов

Если автомобиль оборудован люком в заднем сиденье для транспортировки длинномерных предметов, с его помощью можно получить доступ к багажному отделению. Это особенно полезно при транспортировке длинномерных предметов.

Чтобы открыть люк, потяните вниз подлокотник заднего сиденья. Затем потяните рычаг до отказа вниз, чтобы открыть люк.

Чтобы закрыть люк, установите его в исходное положение. Затем попытайтесь открыть люк, не трогая рычаг, чтобы убедиться в том, что крышка люка надежно зафиксирована.

Рукоятка аварийного отпирания крышки багажного отделения



Важно: Не используйте рукоятку аварийного отпирания крышки багажного отделения в качестве опоры при креплении багажа в багажном отделении, поскольку это может привести к повреждению рукоятки.

Данная рукоятка предназначена только для того, чтобы человек, оказавшийся запертым в багажном отделении, смог открыть крышку багажного отделения изнутри.

На задней стенке багажного отделения расположена рукоятка аварийного отпирания крышки багажного отделения, которая может светиться в темноте. После того как на данную рукоятку попадает свет, она отражает свет и становится хорошо различимой. Потяните рукоятку по направлению к передней части автомобиля, чтобы открыть крышку багажного отделения, находясь внутри него.

Охранные системы

Данный автомобиль оборудован охранными системами, однако возможность его угона полностью не исключена.

Сигнализация охранной системы

Данный автомобиль может быть оборудован сигнализацией охранной системы.



Контрольная лампа охранной системы, расположенная на комбинации приборов, загорается при активации системы.

Включение системы

Для включения системы:

1. Откройте дверь.
2. Заприте замок двери с помощью пульта дистанционного управления. Контрольная лампа охранной системы должна загореться и не гаснуть.
3. Закройте все двери. Контрольная лампа охранной системы должна погаснуть по истечении 30 секунд. Режим охраны не будет включен до тех пор, пока контрольная лампа не погаснет.

Если запертая дверь или крышка багажного отделения будет открыта без использования ключа или пульта дистанционного управления, на 10 секунд активируется режим подготовки к срабатыванию системы охранной сигнализации. При этом в режиме частичной громкости подается звуковой сигнал (автомобиля), и мигают фары. Если в течение 10 секунд не перевести ключ (переключатель) зажигания в положение «START» или если нажатием кнопки на пульте дистанционного управления не будут отперты замки дверей, срабатывает сигнализация охранной системы. При этом в течение 30 секунд будут мигать фары и по-

даваться звуковой сигнал, затем они отключаются для предотвращения разряда аккумуляторной батареи.

Охранная система не будет срабатывать, если двери были заперты с помощью ключа или выключателя блокировки замков. Охранная система активируется, только если запираение производилось при открытой двери с использованием центрального выключателя блокировки замков или с помощью пульта дистанционного управления. Необходимо также помнить о том, что после срабатывания охранной сигнализации для пуска двигателя будет необходимо использовать правильно запрограммированный ключ зажигания.

Для предотвращения случайного срабатывания сигнализации охранной системы:

- Заприте автомобиль с помощью ключа после того, как были закрыты двери.
- Всегда отпирайте автомобиль с помощью пульта дистанционного управления или ключа. Отпирание дверей любым другим способом приведет к срабатыванию охранной сигнализации.

Чтобы отключить сигнализацию охранной системы, нажмите кнопку отпирания дверей на пульте дистанционного управления.

Признаки попыток несанкционированного проникновения в автомобиль

Если после нажатия кнопки  сработает звуковой сигнал, значит автомобиль подвергся попытке несанкционированного проникновения.

Если сработала сигнализация охранной системы, то на дисплее информационного центра появится сообщение «THEFT ATTEMPTED» (ПОПЫТКА НЕСАНКЦИОНИРОВАННОГО ПРОНИКНОВЕНИЯ). Более подробная информация приведена в подразделе «Сообщения, связанная с охранной системой», стр. 4-48.

Действие системы иммобилайзера (доступ с ключом)

Данный автомобиль оборудован пассивной охранной системой.

Она не требует принудительного включения или выключения.

Система автоматически активируется при извлечении ключа из замка зажигания.

Система автоматически отключается при включении зажигания с помощью надлежащего ключа. В ключе находится транспондер, с помощью которого в блок управления иммобилайзером передаются соответствующие данные, в результате чего система иммобилайзера автоматически отключается. Запуск двигателя невозможен, если ключ поврежден.

При возникновении неисправностей в системе во время ее активации или деактивации загорается контрольная лампа охранной системы, расположенная на комбинации приборов.



В момент запуска двигателя при включении зажигания ненадолго загорается контрольная лампа охранной системы.

Если двигатель не запускается, а контрольная лампа охранной системы гореть не перестает, это может свидетельствовать о неисправности системы. Выключите зажигание и снова попробуйте запустить двигатель.

Если двигатель не запускается, на ключе нет видимых повреждений или контрольная лампа продолжает гореть, попробуйте другой ключ.

Если двигатель не удается запустить и с помощью другого ключа, необходимо обратиться в авторизованный сервисный центр. Если при использовании запасного ключа двигатель запускается, возможно, первый ключ был поврежден. Для ремонта системы и изготовления нового ключа обратитесь в авторизованный сервисный центр.

Охранная система позволяет запрограммировать транспондеры новых ключей или ключей, предоставляемых при замене. Для одного автомобиля можно запрограммировать до 10 ключей. Описанная ниже процедура выполняется только для программирования дополнительных ключей.

Чтобы запрограммировать дополнительный ключ:

1. Убедитесь в том, что на новом ключе есть значок ⊕.
2. Вставьте в замок зажигания действующий ключ и запустите двигатель. Если двигатель не запускается, обратитесь в авторизованный сервисный центр.

3. После запуска двигателя установите ключ в положение LOCK/OFF и извлеките его из замка зажигания.
4. Вставьте ключ, который необходимо запрограммировать, в замок зажигания и установите его в положение ON/RUN в течение пяти секунд с того момента, как при выполнении шага 3 предыдущий ключ был переведен в положение LOCK/OFF.
5. После завершения программирования ключа контрольная лампа охранной системы погаснет. В зависимости от того, насколько быстро программируется ключ, можно не успеть заметить, как загоралась контрольная лампа охранной системы.
6. Если необходимо запрограммировать другие дополнительные ключи, повторите шаги 1-4.

Не оставляйте ключи и устройства отключения охранной системы в автомобиле.

Действие системы иммобилайзера (доступ без ключа)

Данный автомобиль оборудован пассивной охранной системой (системой иммобилайзера).

Она не требует принудительного включения или выключения.

При выборе режима LOCK/OFF переключателя зажигания система иммобилайзера активируется автоматически.

Система иммобилайзера отключается при нажатии переключателя зажигания, если запрограммированный пульт дистанционного управления находится в автомобиле.



При возникновении неисправностей в системе во время ее активации или деактивации загорается контрольная лампа охранной системы, расположенная в комбинации приборов.

Можно запрограммировать один пульт или большее количество пультов дистанционного управления, которые будут работать с блоком управления системой иммобилайзера. Двигатель автомобиля можно запустить только при помощи правильно запрограммированного пульта дистанционного управления. Если пульт дистанционного управления был поврежден, могут возникнуть проблемы с запуском двигателя.

В момент запуска двигателя при включении зажигания ненадолго загорается контрольная лампа охранной системы.

Если двигатель не запускается, а контрольная лампа охранной системы не гаснет, это может свидетельствовать о неисправности системы. Выключите зажигание и снова попробуйте запустить двигатель.

Если переключатель зажигания не поворачивается, а на пульте дистанционного управления нет видимых повреждений, попробуйте другой пульт дистанционного управления. Или попробуйте положить пульт дистанционного управления в предназначенный для него карман, расположенный в центральной консоли. См. подраздел «Электронный ключ не обнаружен» в разделе «Сообщения о ключах и замках», стр. 4-41.

Если переключатель зажигания не поворачивается и при использовании другого пульта, необходимо обратиться в авторизованный сервисный центр. Если переключатель зажигания не поворачивается, возможно, первый пульт дистанционного управления неисправен. Обратитесь в авторизованный сервисный центр.

Система иммобилайзера способна определять новые или запасные пульты дистанционного управления. Для одного автомобиля можно запрограммировать до четырех пультов дистанционного управления. См. «*Пользование системой дистанционного управления замками (RKE) (доступ с ключом)*», стр. 1-5 или «*Пользование системой дистанционного управления замками (RKE) (доступ без ключа)*», стр. 1-7.

Не оставляйте ключи и устройства отключения охранной системы в автомобиле.

Наружные зеркала заднего вида

Панорамное зеркало заднего вида



ВНИМАНИЕ

Объекты, отражающиеся в панорамном зеркале, например автомобили, кажутся более удаленными по сравнению с реальным расстоянием до них. Поэтому при резком перестроении в правый ряд может произойти столкновение с автомобилем, движущимся по соседней полосе, расположенной справа. Перед совершением такого маневра необходимо дополнительно оценить дистанцию при помощи внутреннего зеркала заднего вида, или оглянувшись через плечо.



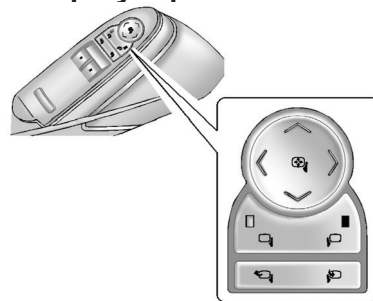

Со стороны переднего пассажира устанавливается панорамное зеркало заднего вида. Выпуклая поверхность панорамного зеркала расширяет зону обзора назад с места водителя.

Наружные зеркала заднего вида с электрической регулировкой



Панель управления наружными зеркалами заднего вида с электрической регулировкой находится в подлокотнике двери водителя.

Для регулировки положения наружных зеркал:

1. Нажмите кнопку  или  для выбора зеркала со стороны водителя или со стороны переднего пассажира.
2. Нажмите одну из четырех стрелок, чтобы отрегулировать положение зеркала.
3. Повторно нажмите кнопку  или  для отмены выбора зеркала.

Наружные зеркала заднего вида с функцией складывания/раскладывания

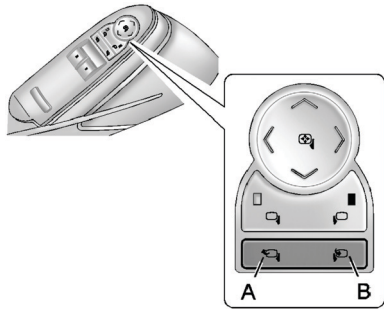

Панель управления наружными зеркалами заднего вида с электрической регулировкой находится в подлокотнике двери водителя.

1. Нажмите кнопку (A), чтобы разложить зеркала (установить в рабочее положение)
2. Нажмите кнопку (B), чтобы сложить зеркала.

Настройка электроприводов зеркал с функцией складывания/раскладывания

Настройку электроприводов зеркал необходимо выполнить, если:

- На пути зеркал при складывании возникли препятствия.
- Зеркала были сложены/разложены вручную.
- Зеркала вибрируют при нормальной скорости движения автомобиля.

Для обновления настроек электроприводов зеркал однократно полностью сложите и разложите их, нажимая соответствующие кнопки переключателя. В ходе обновления настроек электроприводов может возникать характерный звук. Это не является признаком неисправности.

Наружные зеркала заднего вида с электрообогревом

 (Электрообогреватель заднего стекла): При нажатии данной кнопки включаются электрообогреватели наружных зеркал заднего вида.

См. «Двухзонная система климат-контроля», стр. 7-1.

Внутреннее зеркало заднего вида

Внутреннее зеркало заднего вида с функцией затемнения

На автомобилях, оборудованных внутренним зеркалом заднего вида с функцией затемнения, яркость света, отражающегося от зеркала, автоматически уменьшается.

Если автомобиль оборудован камерой заднего обзора (RVC), см. «Камера заднего обзора (RVC)», стр. 8-51.

Очистка зеркала

Не наносите жидкость для очистки стекла непосредственно на поверхность зеркал. Для очистки зеркал используйте мягкую ткань, смоченную в воде.

Окна



ВНИМАНИЕ

Оставлять детей, а также взрослых, находящихся в беспомощном состоянии, или домашних животных в автомобиле с закрытыми окнами очень опасно. Они могут пострадать от перегрева, получить травму или даже погибнуть от теплового удара. Не оставляйте детей, взрослых, находящихся в беспомощном состоянии, и домашних животных в запечатом автомобиле с закрытыми окнами в теплую или жаркую погоду.

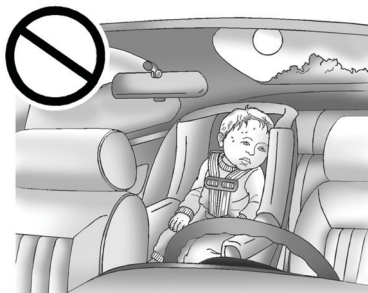

При разработке формы кузова автомобиля особое внимание обращалось на снижение его аэродинамического сопротивления для достижения минимально возможного расхода топлива. Во время движения с открытым окном одной из задних дверей и закрытыми окнами передних дверей может возникать пульсирующий шум. Для уменьшения уровня этого шума откройте окна передних дверей или вентиляционный люк в крыше (при соответствующей комплектации).

Окна с электрическими стеклоподъемниками



ВНИМАНИЕ

Не оставляйте ключи в замке зажигания, когда в автомобиле находятся дети. Это может привести к тяжелым травмам и даже гибели детей или других людей. Дети могут включить электрические стеклоподъемники, использовать другие органы управления автомобилем или даже запустить двигатель и начать движение. Если к приводам стеклоподъемников подается питание, дети могут получить серьезные травмы и даже погибнуть, если будут зажаты стеклом закрывающегося окна. Не оставляйте ключи в замке зажигания или автомобиле при нахождении в нем детей.

При нахождении детей на задних сиденьях пользуйтесь выключателем блокировки электроприводов стеклоподъемников, чтобы не допустить случайного открывания и закрывания окон.

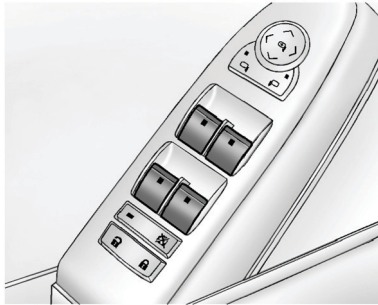

Со стороны водителя

Панель переключателей электрических стеклоподъемников, расположенная на двери водителя, используется для управления электрическими стеклоподъемниками всех окон. Переключатель на двери переднего пассажира используется для управления только данным окном.

Чтобы открыть окно, нажмите клавишу переключателя. Чтобы закрыть окно, потяните клавишу переключателя вверх.

Режим задержки отключения питания дополнительного оборудования позволяет использовать электрические стеклоподъемники даже после выключения зажигания. Более подробная информация приведена в разделе «*Режим задержки отключения питания дополнительного электрооборудования*», стр. 8-23.

Функция автоматического открывания/закрывания окон

Стеклоподъемники с функцией автоматического опускания/подъема стекла позволяют открывать/закрывать окна без удерживания клавиши переключателя в соответствующем положении.

Для активации функции автоматического открывания/закрывания окна нажмите/потяните клавишу переключателя вниз/вверх до отказа и отпустите ее.

Автоматическое опускание стекла можно в любой момент прервать, коротко нажав или потянув вверх клавишу переключателя.

Функция автоматической защиты от заземления

Если какой-либо предмет находится на пути стекла, когда активна функция автоматического закрывания окна, стекло прекращает движение и начинает опускаться до определенного положения. Погодные условия, такие как наледь, могут также привести к реверсированию привода стеклоподъемника (опусканию стекла). Привод стеклоподъемника вернется в нормальный режим работы после того, как препятствия будут устранены.

Отключение функции автоматической защиты от заземления



ВНИМАНИЕ

Когда автоматическая защита от заземления принудительно отключена, стекло не будет "откатываться" при сопротивлении его движению. Это может повлечь травмирование людей, либо повреждение стекла. Прежде, чем вы отключите функцию автоматической защиты от заземления, убедитесь, что на пути движения стекла отсутствуют помехи любого рода.

В случае крайней необходимости функцию защиты от заземления можно временно принудительно отключить. Потяните клавишу переключателя вверх до второго положения. Стекло будет подниматься до тех пор, пока вы удерживаете клавишу переключателя в таком положении. После отпускания клавиши переключателя режим автоматического управления приводом стеклоподъемника вновь активируется.

В данном режиме окна можно закрывать, даже если на пути движения стекол есть препятствия. Применяйте принудительное отключение защиты от заземления с крайней осмотрительностью.

Программирование приводов окон с электрическими стеклоподъемниками

Если аккумуляторная батарея автомобиля заряжалась, отсоединялась или сильно разряжена, может потребоваться перепрограммирование приводов стеклоподъемников для активации функции автоматического закрывания окон. Перед перепрограммированием замените или зарядите аккумуляторную батарею автомобиля.

Для программирования приводов передних стеклоподъемников выполните следующее:

1. Выберите режим ACC/ACCESSORY, ON/RUN или активируйте режим задержки отключения питания дополнительного оборудования; закройте все двери.
2. Нажмите и удерживайте переключатель стеклоподъемника нажатым до тех пор, пока стекло полностью не опустится.

3. Удерживайте переключатель стеклоподъемника нажатым вверх до тех пор, пока окно полностью не закроется.
4. Продолжайте удерживать переключатель в таком положении в течение приблизительно двух секунд после того, как окно будет полностью закрыто.

Теперь привод стеклоподъемника окна перепрограммирован. Повторите данную процедуру для других окон.

Функция защиты от случайного открывания окон

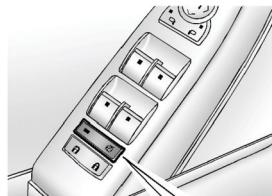

⏏ (Выключатель блокировки стеклоподъемников): Данная функция позволяет блокировать электропривода стеклоподъемников задних дверей и управлять ими только с помощью переключателей, расположенных на двери водителя.

При нажатии кнопки  включается функция защиты от случайного открывания окон. При активации данной функции загорается светодиод, расположенный на выключателе.

Снова нажмите кнопку , чтобы отключить функцию защиты от случайного открывания окон.

Солнцезащитные козырьки

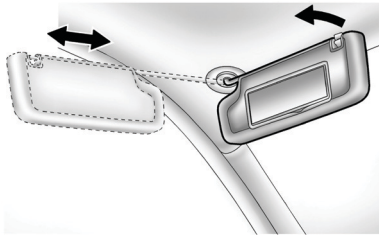

Чтобы солнечные лучи не слепили глаза, откиньте козырек вниз. Отсоедините козырек от опоры, расположенной ближе к внутреннему зеркалу заднего вида, и поверните козырек в сторону двери, а в случае необходимости выдвиньте удлинитель держателя козырька (при соответствующей комплектации).

Крыша

Вентиляционный люк в крыше

Если автомобиль оборудован вентиляционным люком в крыше, питание к переключателям подается, когда выбран режим ON/RUN или ACC/ACCESSORY замка/переключателя зажигания, а также в режиме задержки отключения питания дополнительного оборудования (режим RAP). См. «Режим задержки отключения питания дополнительного электрооборудования», стр. 8-23.

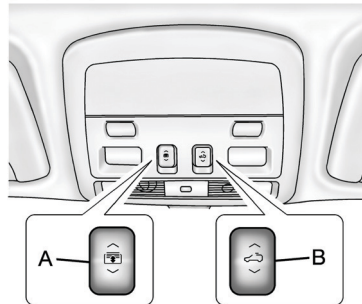

С помощью переключателя (A) осуществляется управление электроприводом солнцезащитной шторки.

Нажмите и удерживайте нажатой заднюю часть переключателя (A), чтобы сдвинуть солнцезащитную шторку назад. Нажмите и удерживайте нажатой переднюю часть переключателя (A), чтобы сдвинуть солнцезащитную шторку вперед.

Автоматическое открывание: Чтобы сдвинуть солнцезащитную шторку назад, нажмите до упора и отпустите заднюю часть переключателя (A). Солнцезащитная шторка будет перемещаться автоматически. Чтобы остановить движение солнцезащитной шторки, нажмите переключатель (A) повторно.

Автоматическое перемещение вперед: Чтобы сдвинуть солнцезащитную шторку вперед, полностью нажмите и отпустите переднюю часть переключателя (A). Солнцезащитная шторка переместится вперед автоматически. Чтобы остановить движение солнцезащитной шторки, нажмите переключатель (A) повторно.

Солнцезащитная шторка автоматичесски сдвигается назад одновременно с крышкой люка, но ее можно также перемещать вручную.

С помощью переключателя (В) осуществляется управление электроприводом вентиляционного люка.

Автоматическое открывание: Чтобы открыть люк, нажмите до упора и отпустите заднюю часть переключателя (В). Люк откроется автоматически. Чтобы остановить движение крышки люка, нажмите переключатель (В) повторно.

Автоматическое закрытие: Чтобы закрыть люк, нажмите до упора и отпустите переднюю часть переключателя (В). Люк закроется автоматически. Чтобы остановить движение крышки люка, нажмите переключатель (В) повторно.

Функция останова крышки люка в оптимальном положении: Для электропривода крышки люка предусмотрена функция останова крышки в оптимальном положении, при этом люк открывается частично. Нажмите заднюю часть переключателя (В) до первого фиксированного положения, чтобы крышка люка остановилась в оптимальном положении. Нажмите заднюю часть переключателя (В) еще раз, чтобы открыть люк полностью.

Функция вентиляции: Нажмите и удерживайте нажатой переднюю часть переключателя (В), чтобы установить крышку люка в положение для вентиляции. Солнцезащитная шторка автоматически переместится назад приблизительно на 380 мм. Нажмите и удерживайте нажатой заднюю часть переключателя (В), чтобы закрыть крышку люка.

Функция защиты от заземления

Если на пути движущейся крышки люка/солнцезащитной шторки возникает препятствие, с помощью функции предотвращения заземления движение крышки/шторки будет остановлено. Затем крышка/шторка вернется в полностью открытое положение. Чтобы закрыть крышку/шторку, см. подраздел «Автоматическое закрытие» ранее в этой главе.

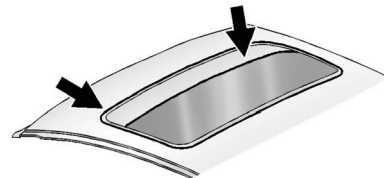

В уплотнителе проема и в направляющих крышки люка со временем может скапливаться грязь или мусор. Это может нарушить нормальное функционирование электропривода люка или привести к появлению постороннего шума. Это может также привести к засорению дренажной системы. Периодически открывайте люк и удаляйте скопившуюся грязь и посторонние предметы. Протирайте уплотнитель проема люка и часть крышки люка, прилегающую к уплотнителю, мягкой тканью, смоченной в слабом мыльном растворе. Не удаляйте смазку с компонентов привода вентиляционного люка.

Сиденья и удерживающие системы

Подголовники

Подголовники.....	2-2
Активные подголовники.....	2-3

Передние сиденья

Регулировка сидений.....	2-3
Сиденье с функцией облегчения посадки (только для купе).....	2-4
Регулировка положения сиденья с электроприводом.....	2-5
Регулировка поясничной опоры.....	2-5
Регулировка длины подушки сиденья.....	2-7
Регулировка наклона спинок сидений.....	2-7
Сиденья с функцией сохранения настроек.....	2-9
Сиденья с функциями обогрева и вентиляции.....	2-12

Заднее сиденье

Заднее сиденье.....	2-13
---------------------	------

Ремни безопасности

Ремни безопасности.....	2-14
-------------------------	------

Пользование ремнями безопасности.....	2-15
Трехточечные ремни безопасности.....	2-16
Использование ремней безопасности беременными женщинами.....	2-21
Удлинитель ремня безопасности.....	2-21
Проверка системы ремней безопасности.....	2-22
Уход за ремнями безопасности.....	2-22
Замена компонентов системы ремней безопасности после столкновения.....	2-22

Система подушек безопасности

Система подушек безопасности.....	2-23
Места установки подушек безопасности.....	2-25
Срабатывание подушек безопасности.....	2-26
Действие подушек безопасности.....	2-28
Защитная функция подушек безопасности.....	2-28
После срабатывания подушек безопасности.....	2-29
Система определения присутствия пассажира на переднем сиденье.....	2-31

Техническое обслуживание автомобиля, оборудованного системой подушек безопасности.....	2-35
Установка дополнительного оборудования на автомобиле, оборудованного системой подушек безопасности.....	2-36
Проверка системы подушек безопасности.....	2-37
Замена компонентов системы подушек безопасности после столкновения.....	2-37

Детские удерживающие системы

Дети старшего возраста.....	2-38
Грудные дети и малыши.....	2-40
Детские удерживающие системы.....	2-42
Места установки детских удерживающих устройств.....	2-44
Система креплений детских кресел.....	2-45
Замена компонентов системы для установки детских кресел после столкновения.....	2-50
Установка детского кресла (на заднее сиденье).....	2-50
Установка детского кресла (на переднее сиденье).....	2-52

Подголовники

Передние сиденья

Передние сиденья автомобиля оборудованы подголовниками, регулируемые по высоте.



ВНИМАНИЕ

Если подголовники неправильно установлены и отрегулированы, велика вероятность того, что при столкновении пассажиры или водитель получат травму шеи/верхнего отдела позвоночника. Не начинайте движение до тех пор, пока подголовники сидений водителя и всех пассажиров не будут установлены и отрегулированы должным образом.



Отрегулируйте подголовник таким образом, чтобы его верхняя часть находилась на одном уровне с верхней частью головы водителя/пассажира. Такое положение уменьшает вероятность получения травмы шеи в случае столкновения.

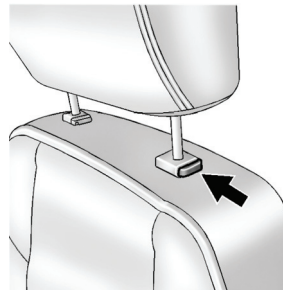

Подголовник регулируется по высоте. Чтобы поднять подголовник, потяните его вверх. Чтобы убедиться в надежности фиксации подголовника, попробуйте переместить его.

Чтобы опустить подголовник, нажмите кнопку фиксатора, расположенную на верхней части спинки сиденья, и переместите подголовник вниз. Чтобы убедиться в том, что подголовник надежно зафиксирован, нажмите на него, после того как кнопка фиксатора отпущена.

Снятие подголовников передних сидений не предусмотрено конструкцией.

Заднее сиденье

Заднее сиденье автомобиля оборудовано подголовниками, не регулируемые по высоте.

На автомобилях с кузовом седан центральное место заднего сиденья оборудовано подголовником, не регулируемым по высоте.

Снятие подголовников заднего сидения не предусмотрено конструкцией.

Активные подголовники

Данный автомобиль оборудован системой активных подголовников передних сидений. Они автоматически перемещаются вперед, чтобы снизить риск возникновения травмы шеи при попутном столкновении.

Передние сиденья Регулировка сидений

⚠ ВНИМАНИЕ

Попытка отрегулировать положение сиденья вручную во время движения может привести к потере управления автомобилем. Неожиданное перемещение сиденья может привести к потере концентрации внимания, а также к произвольному нажатию педали акселератора или тормоза. Выполняйте регулировку положения сиденья водителя только на неподвижном автомобиле.

Для регулировки положения сиденья без электропривода:

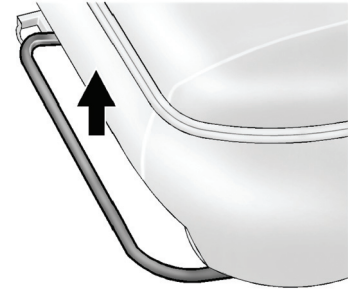

1. Потяните рычаг вверх для разблокировки сиденья.
2. Установите сиденье в удобное для вас положение и отпустите рычаг.
3. Попробуйте переместить сиденье вперед-назад и убедитесь в его надежной фиксации.

Сиденье с функцией облегчения посадки (только для купе)

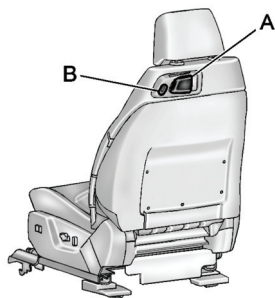

- A. Рукоятка разблокировки спинки сиденья для откидывания вперед
- B. Переключатель регулировки сиденья

На автомобилях с кузовом купе передние сиденья можно отодвинуть вперед, чтобы облегчить доступ к заднему сиденью.

Чтобы откинуть спинку сиденья вперед, потяните рукоятку (A), расположенную в верхней части спинки сиденья. Спинка сиденья наклонится вперед.

Чтобы переместить сиденье вперед, нажмите и удерживайте нажатой верхнюю часть переключателя (B), расположенного в верхней части спинки сиденья. Чтобы переместить сиденье назад, нажмите и удерживайте нажатой нижнюю часть переключателя (B). Отпустите переключатель после того, как сиденье будет установлено в желаемое положение.

После выхода пассажира заднего сиденья из автомобиля или после того, как он занял место на заднем сиденье, верните спинку переднего сиденья в вертикальное положение. Убедитесь в надежности фиксации спинки, попытайтесь наклонить ее вперед-назад.



ВНИМАНИЕ

Если спинка сиденья не зафиксирована, то при внезапной остановке или столкновении она может резко откинуться вперед. Это может привести к травмированию человека, сидящего на данном сиденье. Убедитесь в надежности фиксации спинки, попытайтесь наклонить ее вперед-назад.

Функция облегчения посадки и высадки водителя может быть активирована автоматически с помощью меню пользовательских настроек. См. «Сиденье с функцией сохранения настроек», стр. 2-9 и «Пользовательские настройки», стр. 4-51.

Регулировка положения сиденья с электроприводом

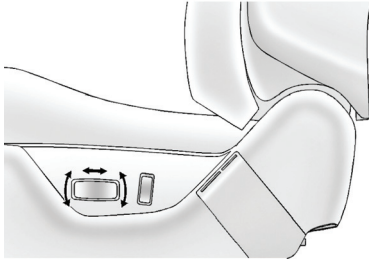

Для регулировки положения сиденья, оборудованного электроприводом (при соответствующей комплектации):

- Переместите сиденье вперед или назад, нажимая горизонтальную клавишу регулировки вперед или назад.

- Высоту передней и задней части подушки сиденья можно отрегулировать, нажимая вверх или вниз на переднюю или заднюю часть горизонтальной клавиши переключателя регулировки.
- Регулировка сиденья по высоте осуществляется нажатием горизонтальной клавиши регулировки вверх или вниз.

Способ регулировки наклона спинки сиденья описан в подразделе «Сиденья с электроприводом регулировки наклона спинки» в разделе «Регулировка наклона спинок сидений», стр. 2-7.

Регулировка поясничной опоры

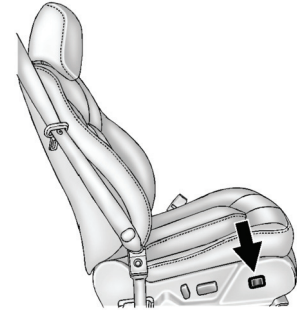

При соответствующей комплектации нажмите и удерживайте нажатой переднюю или заднюю часть переключателя, расположенного с правой стороны сиденья, чтобы увеличить или уменьшить выступание валика поясничной опоры сидений водителя или переднего пассажира.

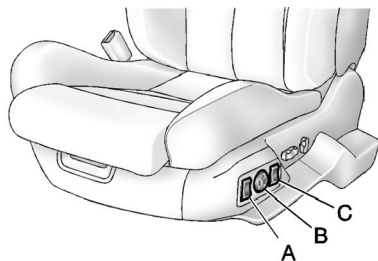

- A. Переключатель режимов действия валиков боковой поддержки
- B. Переключатель регулировки поясничной опоры
- C. Переключатель режимов боковой поддержки спинки сиденья

Поясничная опора с электроприводом

Для выполнения регулировки поясничной опоры (при соответствующей комплектации):

- Нажмите и удерживайте нажатой верхнюю часть переключателя (B), чтобы увеличить выступ валика поясничной опоры в верхней части спинки сиденья и уменьшить выступ в нижней.
- Нажмите и удерживайте нажатой нижнюю часть переключателя привода, чтобы уменьшить выступ валика поясничной опоры в верхней части спинки сиденья и увеличить в верхней.
- Нажмите и удерживайте нажатой переднюю или заднюю часть переключателя, чтобы увеличить или уменьшить выступ всего валика поясничной опоры.

Валики боковой поддержки

Для выполнения регулировки валиков поясничной опоры (при соответствующей комплектации):

- Нажмите верхнюю или нижнюю часть переключателя (A), чтобы увеличить или уменьшить выступ валиков боковой поддержки.
- Нажмите верхнюю или нижнюю часть переключателя (C), чтобы увеличить или уменьшить выступ валиков боковой поддержки спинки сиденья.

Регулировка длины подушки сиденья

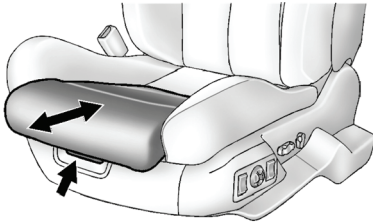

При соответствующей комплектации, чтобы выполнить регулировку длины подушки сиденья, необходимо найти рукой переключатель в углублении под подушкой сиденья. Нажмите кнопку и перемещайте ее вперед или назад, чтобы увеличить или уменьшить длину подушки сиденья. Отпустите кнопку переключателя для фиксации удлинителя в выбранном положении.

Регулировка наклона спинки сидений



ВНИМАНИЕ

Если во время движения автомобиля спинка слишком сильно наклонена назад, это может быть опасно. При таком положении спинки сиденья ремни безопасности не будут работать эффективно.

Плечевой ремень безопасности не сможет выполнить свою функцию, поскольку он не будет прилегать к телу. Он будет располагаться на некотором расстоянии перед вами. В случае столкновения вы можете удариться о натянутый ремень и получить повреждение шейных позвонков или другие травмы.

Поясной ремень безопасности также не сможет нормально выполнить свою функцию. При столкновении он может переместиться вверх и будет воздействовать на область живота. При этом удерживающее усилие ремня будет приложено к животу, а не к тазовым костям.

(см. продолжение)

ВНИМАНИЕ (продолжение)

Это может привести к серьезным повреждениям внутренних органов. Для обеспечения необходимого уровня защиты во время движения автомобиля установите спинку сиденья в положение, близкое к вертикальному. Затем перенесите вес тела на спинку сиденья и пристегните ремень безопасности.



Не допускается регулировать положение спинки сиденья во время движения.

Сиденья с ручной регулировкой наклона спинки

 **ВНИМАНИЕ**

Если спинка сиденья не зафиксирована, то при внезапной остановке или столкновении она может резко откинуться вперед. Это может привести к травмированию человека, сидящего на данном сиденье. Убедитесь в надежности фиксации спинки, пытаясь наклонить ее вперед-назад.

Для изменения наклона спинки сиденья с ручной регулировкой:

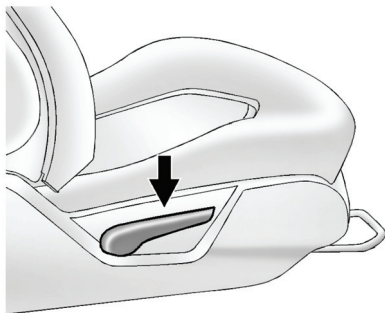

1. Потяните рычаг вверх.
2. Установите спинку в удобное для вас положение, затем отпустите рычаг и зафиксируйте спинку.
3. Убедитесь в надежности фиксации спинки, пытаясь наклонить ее вперед-назад.

Для возврата спинки в вертикальное положение:

4. Потяните рычаг вверх до отказа, не опираясь при этом на спинку сиденья, и спинка вернется в вертикальное положение.
5. Убедитесь в надежности фиксации спинки, пытаясь наклонить ее вперед-назад.

Сиденье с электроприводом регулировки наклона спинки

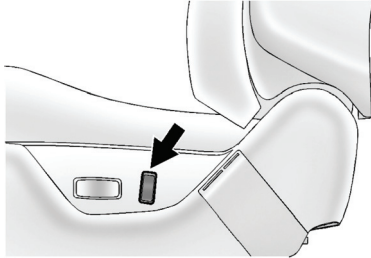

Для изменения наклона спинки с использованием электрического привода (при соответствующей комплектации):

- Для увеличения угла наклона спинки отведите верхнюю часть вертикальной клавиши регулировки назад.
- Для уменьшения угла наклона спинки отведите верхнюю часть вертикальной клавиши регулировки вперед.

Сиденья с функцией сохранения настроек

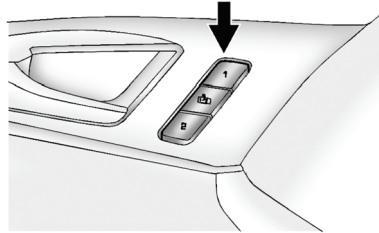

На автомобилях, оборудованных функцией сохранения и вызова настроек, кнопки «1» и «2», расположенные на панели обивки двери водителя, используются для сохранения и вызова настроек положения подушки и спинки сиденья водителя, наружных зеркал и рулевой колонки, при соответствующей комплектации.

- 1: При нажатии данной кнопки сохраняются и вызываются настройки для первого водителя.
- 2: При нажатии данной кнопки сохраняются и вызываются настройки для второго водителя.

 (Кнопка активации функции облегчения высадки): При нажатии данной кнопки активируется функция облегчения высадки. Для получения более подробной информации см. подраздел «Функция облегчения посадки и высадки» далее в этой главе.

Сохранение настроек

Для сохранения настроек:

1. Выполните регулировку положения сиденья водителя, наружных зеркал заднего вида и рулевой колонки с электроприводом, при соответствующей комплектации.
2. Нажмите и удерживайте кнопку «1» до тех пор, пока не услышите двойной звуковой сигнал («бип»).
3. Повторите процедуру настройки параметров для второго водителя, используя кнопку «2».

Вместе с автомобилем поставляется два пульта дистанционного управления. На каждом пульте дистанционного управления указан его номер: «1» или «2». Данные номера соответствуют кнопкам «1» и «2», расположенным на панели обивки двери водителя. Система определяет водителя при нажатии кнопки  на пульте дистанционного управления или кнопок «1» или «2» на панели обивки двери водителя.

Для вызова соответствующих настроек нажмите кнопку «1» или «2». Рычаг селектора автоматической коробки передач должен находиться в положении «Р» (Парковка), если автомобиль оборудован механической коробкой передач, должен быть задействован стояночный тормоз. При нажатии кнопки будет слышен звуковой сигнал («бип»). Сиденье, наружные зеркала и/или рулевая колонка с электроприводом займут положение, в котором они находились в момент выполнения настроек с использованием соответствующей кнопки.

Автоматическое включение функции облегчения посадки/высадки

Если функция облегчения посадки/высадки запрограммирована при помощи меню пользовательских настроек, функция будет автоматически активироваться при включении зажигания. См. «Функция облегчения посадки/высадки» в разделе «*Пользовательские настройки*», стр. 4-51.

Чтобы отключить функцию вызова настроек, нажмите какой-либо из переключателей регулировки сиденья, одну из кнопок сохранения и вызова настроек либо один из переключателей электроприводов наружных зеркал или электропривода регулировки положения рулевой колонки (при соответствующей комплектации).

Действие функции может быть прервано, если во время перемещения водительского сиденья или рулевой колонки в требуемое положение на их пути встретится какое-либо препятствие. Устраните препятствие, а затем нажмите и в течение двух секунд удерживайте нажатой кнопку, с помощью которой был не до конца выполнен вызов настроек.

Попробуйте снова вызвать сохраненные настройки, нажав соответствующую кнопку. Если перемещение элементов системы не возобновится, обратитесь в авторизованный сервисный центр.

Функция облегчения высадки

 (Кнопка активации функции облегчения высадки): При нажатии данной кнопки сиденье водителя переместится назад на заранее установленное расстояние и/или рулевая колонка с электроприводом (при соответствующей комплектации) переместится вверх и вперед. При активации данной функции прозвучит звуковое подтверждение («бип»). Рычаг селектора автоматической коробки передач должен находиться в положении «Р» (Парковка), если автомобиль оборудован механической коробкой передач, должен быть задействован стояночный тормоз.

Если функция облегчения посадки/высадки запрограммирована через меню пользовательских настроек, то при соблюдении следующих условий во время высадки сиденье водителя и/или рулевая колонка автоматически переместятся в положения для облегчения высадки. Более подробная информация приведена в подразделе «*Пользовательские настройки*», стр. 4-51.

- На автомобилях, оборудованных системой дистанционного управления замками, автоматическая активация функции облегчения посадки/высадки происходит при извлечении ключа из замка зажигания.

- На автомобилях, оборудованных системой дистанционной идентификации ключа, автоматическая активация функции облегчения посадки/высадки происходит при выполнении следующих шагов:
 1. На автомобилях с автоматической коробкой передач необходимо включить зажигание, на автомобилях с механической коробкой передач необходимо запустить двигатель.
 2. Рычаг селектора автоматической коробки передач необходимо вывести из положения «Р» (Парковка), на автомобилях с механической коробкой передач необходимо снять автомобиль со стояночного тормоза.
 3. Рычаг селектора автоматической коробки передач необходимо перевести снова в положение «Р» (Парковка), на автомобилях с механической коробкой передач необходимо задействовать стояночный тормоз.
 4. Выключите зажигание.
 5. Откройте дверь водителя.

Шаги 2 и 3 необходимо выполнить для имитации режима движения автомобиля. Если этого не сделать, функция облегчения посадки/высадки активирована не будет. В этом случае нажмите переключатель В, чтобы активировать данную функцию.

Если движение сиденья будет заблокировано каким-либо препятствием, действие данной функции будет приостановлено. Устраните препятствие, затем нажмите (против хода движения автомобиля) и в течение двух секунд удерживайте нажатым переключатель электропривода сиденья. Попробуйте вновь активировать данную функцию. Если действие данной функции не возобновится, обратитесь в авторизованный сервисный центр.

Сиденья с функциями обогрева и вентиляции



ВНИМАНИЕ

У людей с низким уровнем чувствительности кожи нагрев сидений может привести к ожогам кожных покровов даже при минимальной интенсивности обогрева. Чтобы снизить риск получения ожогов, этим людям следует проявлять осторожность при включении обогрева сидений, особенно на длительный период времени. Не накрывайте сиденья и не укладывайте на них какие-либо предметы, которые могут стать изоляторами тепла, например одеяло, подушки, чехлы и т. п. Это может привести к перегреву обогревателя сиденья. Перегрев обогревателя может привести к получению ожога или повреждению сиденья.

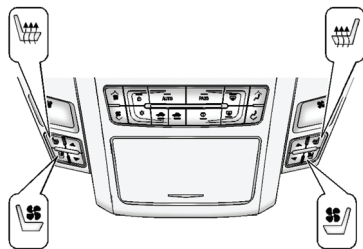

Кнопки выключателей обогрева/вентиляции сидений и кнопки выключателей обогрева сидений выглядят аналогично

При соответствующей комплектации кнопки переключателей располагаются на панели управления системой климат-контроля. Для включения данных функций необходимо включить зажигание.

 (Кнопка включения обогрева сиденья): При нажатии данной кнопки включается функция обогрева сиденья.

 (Кнопка включения вентиляции сиденья): При соответствующей комплектации, при нажатии данной кнопки включается функция вентиляции сиденья.

При однократном нажатии кнопки обогрев будет осуществляться с наибольшей интенсивностью. При каждом последующем нажатии кнопки выключателя интенсивность обогрева будет уменьшаться на одну ступень до полного отключения обогрева. При максимальной интенсивности обогрева загорается три светодиода на панели управления системой климат-контроля, при минимальной интенсивности – один светодиод.

Нагрев сиденья пассажира может занять больше времени, чем сиденья водителя.

После выключения зажигания функция обогрева и/или вентиляции сидений автоматически отключается.

Обогрев сидений при дистанционном запуске двигателя

При дистанционном запуске двигателя обогрев сидений может включаться в зависимости от температуры наружного воздуха. Действие функции прекращается при включении зажигания. Чтобы включить обогрев сидений после запуска двигателя, нажмите соответствующую кнопку.

При дистанционном запуске двигателя светодиоды в кнопках переключателей обогрева сидений на панели управления системой климат-контроля не загораются.

Когда сиденье не занято, интенсивность обогрева может быть ниже, чем обычно.

См. «Система дистанционного запуска двигателя», стр. 1-12.

Заднее сиденье

Важно: *Складывание спинок задних сидений, когда ремни безопасности находятся в застегнутом положении, может привести к повреждению сидений или ремней. Прежде чем сложить спинки сиденья, расстегните ремни безопасности и уберите ремни на места их хранения.*

Чтобы откинуть одну или обе спинки сиденья, выполните следующее:

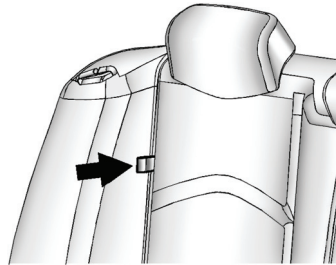

1. Потяните рукоятку, расположенную сбоку спинки сиденья, чтобы разблокировать спинку.
2. Откиньте спинку сиденья. Это позволит получить доступ к багажному отделению.

Более подробная информация приводится в подразделе «Багажное отделение», стр. 1-20.

Для возврата спинки в вертикальное положение:

ВНИМАНИЕ

Если спинка сиденья не зафиксирована, то при столкновении или резком торможении автомобиля она может резко откинуться вперед. Это может привести к травмированию пассажира, сидящего на данном сиденье. Убедитесь в надежности фиксации спинки, пытайтесь наклонить ее вперед-назад.

1. Поднимите спинку сиденья и надежно зафиксируйте ее.
2. Убедитесь в надежности фиксации спинки сиденья, попытавшись переместить ее вперед-назад.
3. Повторите шаги 1 и 2 для другой спинки сиденья.

Если спинка сиденья не используется, ее необходимо держать в положении, близком к вертикальному.

Ремни безопасности

В данной главе описано, как правильно пользоваться ремнями безопасности. А также приведены примеры их неправильного использования.



ВНИМАНИЕ

Если на каком-либо сиденье ремень безопасности правильно пристегнуть невозможно, не позволяйте кому-либо садиться на данное сиденье. При столкновении степень тяжести травм, получаемых пассажирами, которые не были пристегнуты ремнями безопасности, гораздо серьезней, чем тех, кто был пристегнут ремнями безопасности. Пассажир может получить серьезные травмы от ударов о твердые предметы, находящиеся внутри автомобиля, или вылететь из него. Кроме того, пассажир, не пристегнутый ремнями безопасности, может столкнуться с другими пассажирами, находящимися в автомобиле.

(см. продолжение)

ВНИМАНИЕ (продолжение)

Перевозка пассажиров в местах, предназначенных для багажа, как внутри, так и снаружи автомобиля, крайне опасна. При столкновении люди, находящиеся в этих зонах, подвергаются гораздо более высокому риску получения тяжелых травм и гибели. Не перевозите пассажиров в зонах автомобиля, не оборудованных сиденьями и ремнями безопасности.

Всегда используйте ремень безопасности и следите за тем, чтобы все пассажиры также были правильно пристегнуты.

Данный автомобиль оборудован контрольными лампами, которые напоминают о необходимости пристегиваться ремнями безопасности. См. раздел «Контрольная лампа "Пристегните ремень"», стр. 4-20.

Почему необходимо использовать ремни безопасности

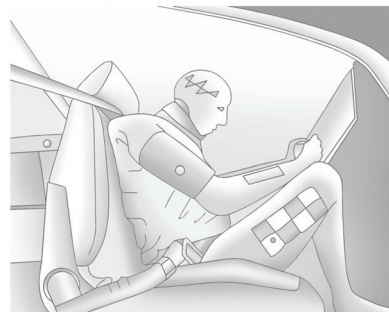

При движении в автомобиле вы перемещаетесь с той же скоростью, что и автомобиль. Если автомобиль резко останавливается, вы продолжаете движение до тех пор, пока вас что-нибудь не остановит. Это может быть ветровое стекло, приборная панель или ремни безопасности!

При пользовании ремнями безопасности вы и автомобиль замедляетесь вместе. Остается больше времени для остановки, поскольку вы останавливаетесь в течение более длительного времени и при правильном использовании ремней безопасности силы натяжения действуют на самые прочные кости человека. Вот почему так важно пристегиваться ремнями безопасности.

Вопросы, связанные с ремнями безопасности, и ответы на них

- В: Если я пристегнут ремнем безопасности, то после столкновения я не смогу выбраться из автомобиля?**
- О:** Такая *ситуация* может возникнуть независимо от того, пристегнуты вы или нет. Но вероятность того, что во время и после столкновения вы останетесь в сознании, сможете отстегнуть ремень безопасности и выбраться из автомобиля, *гораздо выше*, если вы будете пристегнуты.

В: Если мой автомобиль оборудован системой подушек безопасности, то почему я должен пристегиваться ремнем безопасности?

- О:** Система подушек безопасности — это вспомогательная система; она установлена *в дополнение* к ремням безопасности, а не вместо них. Независимо от того, оборудован ли автомобиль системой подушек безопасности или нет, все пассажиры должны быть пристегнуты ремнями безопасности.

Кроме того, законодательство практически всех стран требует обязательного использования ремней безопасности.

Пользование ремнями безопасности

В данном разделе приводится описание способа пользования ремнями безопасности только для взрослых пассажиров.

Пользование ремнями для обеспечения безопасности детей имеет некоторые особенности. При этом для малышей и для детей постарше эти правила различны. Более подробная информация о правилах перевозки детей в автомобиле приведена в подразделе «*Дети старшего возраста*», стр. 2-30 или подразделе «*Грудные дети и малыши*», стр. 2-32. Следуйте этим правилам безопасности.

Очень важно, чтобы все пассажиры и водитель были пристегнуты ремнями безопасности. Статистика показывает, что в случае столкновения те люди, которые не пользуются ремнями безопасности, получают травмы гораздо чаще, чем те, которые пристегиваются ремнями.

Пользование ремнями безопасности имеет некоторые особенности.

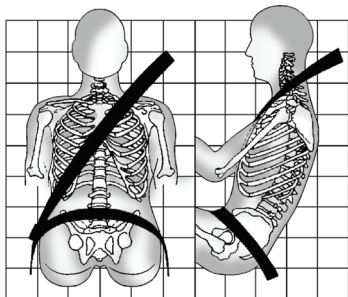

- Сядьте прямо и не отрывайте ноги от пола.
- Всегда вставляйте скобу ремня безопасности в соответствующий замок вашего сиденья.
- Поясной ремень безопасности должен охватывать тело как можно ниже и плотно прилегать к тазовым костям, слегка касаясь бедер. При столкновении удерживающая сила ремня будет действовать на прочные тазовые кости, и вероятность того, что ремень попадет на область живота, значительно снижается. Если тело сидящего соскользнет под ремень, то удерживающее усилие

ремня будет приложено к животу. Это может привести к получению серьезных травм и даже гибели.

- Плечевой ремень безопасности должен проходить по плечу и прилегать к груди. Эти части тела лучше других способны воспринимать удерживающую силу ремня безопасности. При внезапной остановке или при столкновении автомобиля плечевой ремень безопасности блокируется.



ВНИМАНИЕ

Неправильное использование ремня безопасности может привести к получению серьезных травм и даже к гибели.

- Плечевой или поясной ремни безопасности должны плотно прилегать к телу и не должны быть перекрученными.
- Плечевой ремень безопасности не должен проходить под руками или за вашей спиной.
- Плечевой ремень безопасности не должен проходить поверх подлокотника.

Трехточечные ремни безопасности

Все сиденья вашего автомобиля оборудованы трехточечными ремнями безопасности.

Далее приводятся правила пристегивания трехточечным ремнем безопасности.

1. Отрегулируйте положение сиденья (если оно регулируется) так, чтобы сидеть на нем можно было почти вертикально. Чтобы узнать, как это сделать, см раздел «Сиденья» в главе «Указатель».
2. Возьмите ремень за скобу замка, потяните его и опоясайтесь. Не допускайте перекручивания ремня.

Если вытягивать ремень безопасности слишком резко, его движение может быть заблокировано. Если это произойдет, для снятия блокировки ослабьте натяжение ремня и позвольте ему немного втянуться обратно. Затем вновь плавно потяните ремень безопасности и опоясайтесь себя.

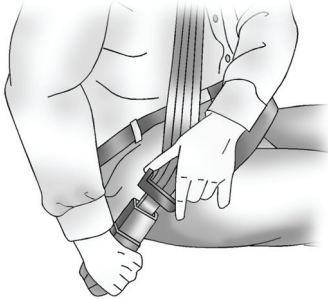

3. Вставьте скобу ремня в замок и нажмите на скобу до характерного щелчка.

Убедитесь в надежности фиксации скобы в замке, потянув ее вверх. Если ремень слишком короткий, прочтите информацию, приведенную в разделе «Удлинитель ремня безопасности», стр. 2-21.

Определите положение кнопки разблокировки замка ремня безопасности, чтобы при необходимости ее легко можно было бы найти и отстегнуть ремень.

4. При соответствующей комплектации автомобиля отрегулируйте по высоте положение верхнего крепления ремня безопасности. Для получения подробной информации см. подраздел «Регулировка положения верхнего крепления ремня безопасности» далее в этом разделе.

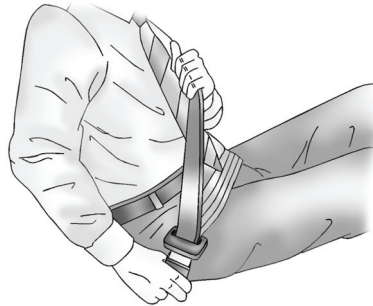

5. Чтобы поясной ремень плотно облегал тело, потяните ремень вверх за плечевую лямку. Это может понадобиться, когда необходимо подтянуть поясной ремень пассажирам, обладающим небольшой комплекцией.

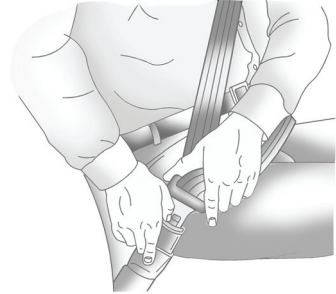

Чтобы отстегнуть ремень безопасности, нажмите кнопку разблокировки, расположенную на замке безопасности. Ремень должен вернуться в свое исходное положение.

Прежде чем закрыть дверь, убедитесь в том, что ремень безопасности не попал в дверной проем и не мешает закрыванию двери. Если захлопнуть дверь, когда ремень безопасности находится в дверном проеме, это может привести к повреждению как ремня, так и элементов кузова автомобиля.

Регулировка положения верхнего крепления ремня безопасности (седан)

Ремни безопасности водителя и пассажира переднего сиденья данного автомобиля могут быть оборудованы устройством для регулировки положения верхнего крепления.

Отрегулируйте положение верхнего крепления ремня так, чтобы плечевой ремень лежал на плече и не соскальзывал с него. Ремень должен располагаться ближе к шее, но не касаться ее. Неправильная регулировка положения верхнего крепления по высоте может привести к снижению эффективности ремня безопасности при столкновении. См. «*Пользование ремнями безопасности*», стр. 2-15.

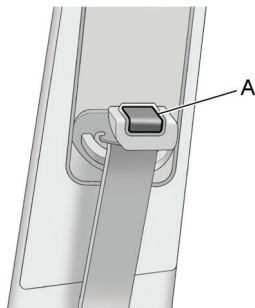

Нажмите кнопку (А) фиксатора и переместите верхнее крепление ремня безопасности в желаемое положение. Верхнее крепление можно переместить вверх, нажав на него и передвинув по направлению до необходимого положения.

После этого убедитесь в надежности фиксации верхнего крепления ремня безопасности, попытавшись переместить его вниз, не нажимая кнопки фиксатора.

Натяжители ремней безопасности

На данном автомобиле ремни безопасности сиденья водителя и переднего пассажира оборудованы натяжителями ремней. Натяжители ремней безопасности не видны, они находятся в корпусе втягивающей катушки. Данные устройства обеспечивают натяжение ремней уже на ранней стадии определения признаков умеренного и сильного фронтального или близкого к фронтальному столкновений, когда сила удара превысит установленные пороговые значения. При оборудовании автомобиля боковыми подушками безопасности натяжители могут срабатывать при боковом или попутном типах столкновений.

Натяжители ремней безопасности относятся к устройствам однократного действия. Если в результате столкновения произошло их срабатывание, натяжители, а возможно и другие компоненты системы ремней безопасности, необходимо заменить новыми. См. «*Замена компонентов системы ремней безопасности после столкновения*», стр. 2-22.

Направляющие скобы ремней безопасности задних сидений

Данный автомобиль может быть оборудован направляющими скобами для плечевых ремней безопасности заднего сиденья. Если направляющие скобы не установлены, их можно приобрести у официального дилера. Направляющие скобы обеспечивают удобное положение плечевого ремня для детей старшего возраста, которые уже не помещаются в детские кресла, а также для некоторых взрослых пассажиров небольшой комплекции. При правильной установке и регулировке ремня направляющие скобы не позволяют плечевому ремню касаться головы и шеи сидящего.

Далее описывается, как установить направляющую скобу на ремень.

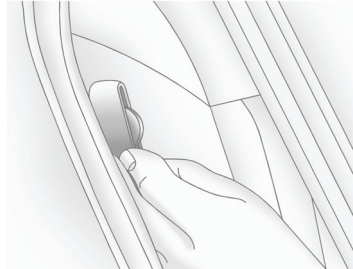

1. Чтобы отсоединить направляющую скобу от фиксатора, проденьте эластичный трос между краем спинки сиденья и обивкой салона.

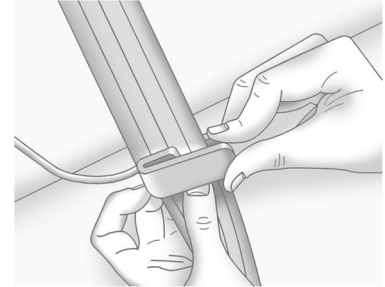

2. Установите направляющую скобу на ремень безопасности так, чтобы обе кромки ремня были расположены внутри скобы.

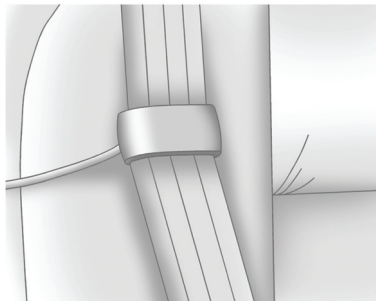

3. Убедитесь в том, что ремень не перекручен. Эластичный трос должен находиться под плотном ремня безопасности, а направляющая скоба поверх него.



ВНИМАНИЕ

При неправильном расположении ремня безопасности он не будет обеспечивать достаточный уровень защиты при столкновении. В этом случае серьезные травмы может получить пассажир, даже пристегнутый ремнем безопасности. Плечевой ремень безопасности должен проходить через плечо и середину грудной клетки. Эти части тела лучше других способны воспринимать удерживающую силу ремня безопасности.

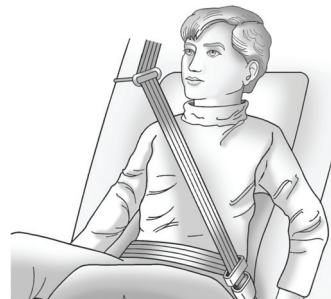

4. Способ пользования ремнями безопасности описан в данной главе (см. выше). Убедитесь в том, что плечевой ремень лежит на плече и не соскальзывает с него. Ремень должен располагаться ближе к шее, но не касаться ее.

Чтобы снять направляющую скобу, сожмите края ремня таким образом, чтобы его можно было извлечь из направляющей скобы. Потяните направляющую скобу вверх, чтобы освободить фиксатор, а затем закрепите направляющую скобу в фиксаторе. Поверните скобу и фиксатор по направлению внутрь и проденьте их между спинкой сиденья и обивкой салона, оставляя открытой только петлю эластичного троса.

Использование ремней безопасности беременными женщинами

Ремни безопасности рассчитаны на использование всеми пассажирами, в том числе и беременными женщинами. Как и все остальные пассажиры, они могут получить серьезные травмы, если не будут пристегнуты ремнями безопасности.

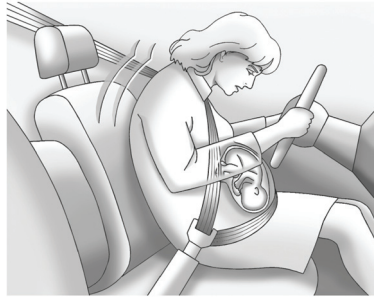

Независимо от срока беременности беременные женщины должны пользоваться трехточечными ремнями безопасности, при этом поясной ремень должен располагаться как можно ниже под животом.

Лучший способ защитить ребенка - это защитить его мать. Правильное пользование ремнем безопасности снижает вероятность того, что ребенок пострадает при столкновении. Для беременных женщин, как и для других пассажиров, ключевым условием эффективности ремней безопасности является правильное расположение ремня безопасности.

Удлинитель ремня безопасности

Если длины ремня безопасности хватает для того, чтобы пристегнуться, пользуйтесь ремнем безопасности как обычно.

Но если длины ремня не хватает, обратитесь в авторизованный сервисный центр, чтобы заказать специальный удлинитель. Отправляясь в сервисный центр для оформления заказа, возьмите с собой самое толстое пальто или другую одежду, которую вы предполагаете надевать во время поездок на автомобиле, чтобы заказать удлинитель нужного размера. Во избежание травм не позволяйте другим пассажирам пользоваться им и используйте его только на сиденье, для которого он предназначен. Удлинитель ремня безопасности предназначен для использования только взрослыми пассажирами. Ни в коем случае не используйте его для крепления детских кресел. При использовании удлинителя прикрепляется к обычному ремню безопасности. Более подробная информация приведена в сопроводительной документации к удлинителю.

Проверка системы ремней безопасности

Периодически проверяйте состояние ремней безопасности, замков и скоб, возвратных устройств и креплений, а также контрольной лампы «Пристегните ремень». Следите за состоянием и других компонентов системы ремней безопасности, которые могут повлиять на эффективность их действия. При необходимости ремонта или замены каких-либо из компонентов обратитесь в авторизованный сервисный центр. Поврежденные или изношенные ремни безопасности не обеспечивают необходимого уровня защиты при столкновении. Они могут порваться, не выдержав силы удара. Если ремень безопасности поврежден или изношен, при первой же возможности замените его новым.

Убедитесь в исправности контрольной лампы «Пристегните ремень». См. «Контрольная лампа "Пристегните ремень"», стр. 4-20.

Следите за тем, чтобы ремни безопасности были чистыми и сухими. См. «Уход за ремнями безопасности», стр. 2-22.

Уход за ремнями безопасности

Следите за тем, чтобы ремни безопасности были чистыми и сухими.



ВНИМАНИЕ

Не отбеливайте и не перекрашивайте ремни безопасности. Это может значительно ослабить их. При аварии они могут не обеспечить защиты заданного уровня. Производите очистку ремней безопасности только слабым раствором мягкого моющего средства в теплой воде.

Замена компонентов системы ремней безопасности после столкновения



ВНИМАНИЕ

При любом столкновении система ремней безопасности может быть повреждена. Неисправная система ремней безопасности может не обеспечить необходимый уровень защиты водителя и пассажиров,

(см. продолжение)

ВНИМАНИЕ (продолжение)

в результате чего при столкновении они могут получить серьезные травмы или даже погибнуть. Чтобы убедиться в исправности системы ремней безопасности, при первой же возможности выполните соответствующие проверки и при необходимости замените вышедшие из строя компоненты.

После незначительного столкновения замена ремней безопасности может не потребоваться. Но ремни безопасности, которые использовались в момент столкновения значительной силы, могут быть повреждены или подвергнуты действию большой растягивающей силы. Для проверки состояния и замены ремней безопасности необходимо обратиться в авторизованный сервисный центр.

Замена и ремонт компонентов могут потребоваться, даже если система ремней безопасности не была задействована в момент столкновения.

После столкновения, а также если контрольная лампа системы подушек безопасности не гаснет после запуска двигателя или загорается во время движения автомобиля, проверьте исправность натяжителей ремней безопасности. См. «Контрольная лампа системы подушек безопасности», стр. 4-20.

Система подушек безопасности

Автомобиль оборудован следующими подушками безопасности:

- Фронтальная подушка безопасности водителя.
- Фронтальная подушка безопасности переднего пассажира.
- Боковая (устанавливаемая в спинке сиденья) подушка безопасности водителя.
- Боковая (устанавливаемая в спинке сиденья) подушка безопасности переднего пассажира.
- Шторка безопасности для водителя и пассажира, сидящего непосредственно за сиденьем водителя.
- Шторка безопасности для водителя и пассажира, сидящего непосредственно за сиденьем переднего пассажира.

Места, в которых в салоне автомобиля установлены модули подушек безопасности, обозначены надписями «AIRBAG» (подушка безопасности).

Модули фронтальных подушек безопасности обозначены надписями «AIRBAG»,

нанесенными на крышку средней части рулевого колеса и на приборную панель справа, перед сиденьем пассажира.

Надписи «AIRBAG», обозначающие местоположение модулей боковых подушек безопасности, нанесены на боковой части спинки сиденья, ближайшей к двери.

Модули шторок безопасности обозначены надписями, которые наносятся на обивку потолка.

Система подушек безопасности является вспомогательной системой и служит дополнением к системе ремней безопасности. Хотя современные системы подушек безопасности снижают риск получения травм от срабатывания подушек, тем не менее, для обеспечения необходимого уровня безопасности они должны срабатывать очень быстро.

Далее приведена наиболее важная информация о системе подушек безопасности, которую необходимо знать:



ВНИМАНИЕ

Несмотря на то, что данный автомобиль оборудован системой подушек безопасности, если в момент столкновения водитель или

(см. продолжение)

ВНИМАНИЕ (продолжение)

пассажиры не будут пристегнуты ремнями безопасности, они могут быть серьезно травмированы или даже погибнуть. Система подушек безопасности разработана как дополнение к системе ремней безопасности и не может ее заменить. Подушки безопасности могут срабатывать не при каждом столкновении. При определенных видах столкновений защита водителя и пассажиров будет обеспечиваться только ремнями безопасности. См. «Срабатывание подушек безопасности», стр. 2-26.

Пользование ремнем безопасности снижает риск получения сильных ударов о твердые предметы, находящиеся внутри автомобиля, или риск вылететь из него в момент столкновения. Система подушек безопасности является дополнительной удерживающей системой по отношению к ремням безопасности. Независимо от того, оборудован автомобиль подушками безопасности или нет, убедитесь в том, что все находящиеся в автомобиле пассажиры пристегнуты ремнями безопасности.

**ВНИМАНИЕ**

Подушки безопасности раскрываются с огромной скоростью и силой, и при близком расположении к модулю подушки безопасности удар раскрывающейся подушки может привести к получению тяжелой травмы или даже к смерти. Без особой необходимости не располагайтесь слишком близко к какому-либо из модулей подушек безопасности, не садитесь на край сиденья и не наклоняйтесь вперед. Ремни безопасности удерживают пассажира на месте до и во время столкновения. Всегда пристегивайтесь ремнями безопасности. Водитель должен располагаться на максимально большом возможном расстоянии от рулевого колеса, при котором он будет сохранять полный контроль над автомобилем.

Если автомобиль оборудован боковыми подушками безопасности и/или шторками безопасности, не позволяйте пассажирам сидеть или спать, облокотившись на двери или боковые окна.

**ВНИМАНИЕ**

При срабатывании подушки безопасности дети, сидящие слишком близко к модулям подушек безопасности, могут получить серьезные травмы или даже погибнуть. Подушки безопасности и трехточечные ремни безопасности обеспечивают защиту взрослых пассажиров и подростков, но не обеспечивают защиту малышей и грудных детей. Ни система подушек безопасности, ни ремни безопасности не предназначены для защиты детей. Для грудных детей и малышей необходимо использовать специальные детские удерживающие системы. Каждый раз, когда в автомобиле находятся дети, убедитесь в том, что они правильно пристегнуты. Более подробная информация приведена в разделах «*Дети старшего возраста*», стр. 2-38 или «*Грудные дети и малыши*», стр. 2-40.



Контрольная лампа системы подушек безопасности расположена на приборной панели.

Система выполняет операцию самодиагностики, проверяя исправность соответствующих электрических цепей. Контрольная лампа оповещает водителя о наличии неисправности в системе. Более подробная информация приведена в разделе «*Контрольная лампа системы подушек безопасности*», стр. 4-20.

Места установки подушек безопасности



Модуль фронтальной подушки безопасности водителя встроен в центральную часть рулевого колеса.



Модуль фронтальной подушки безопасности переднего пассажира встроен в приборную панель со стороны переднего пассажира.



Со стороны водителя, со стороны переднего пассажира – аналогично
Модули боковых подушек безопасности водителя и переднего пассажира встроены в боковые части спинок сидений со стороны дверей.



Со стороны водителя, со стороны переднего пассажира – аналогично

Модули шторок безопасности водителя, переднего пассажира и пассажиров второго ряда сидений расположены под обивкой потолка над боковыми окнами автомобиля.

⚠ ВНИМАНИЕ

Если в момент столкновения между телом пассажира и подушкой безопасности будет находиться какой-либо предмет, то подушка может раскрыться неправильно, а данный пассажир может получить тяжелую травму или даже погибнуть в результате удара этим предметом. На пути раскрывающейся подушки безопасности не должно находиться посторонних предметов. Не располагайте какие-либо предметы между телом и модулем подушки безопасности, не закрепляйте и не кладите какие-либо предметы на центральную часть рулевого колеса или рядом с другими модулями безопасности.

Не используйте какие-либо аксессуары для сидений, которые могут помешать срабатыванию боковых подушек безопасности.

На автомобилях, оборудованных шторками безопасности, ни в коем случае не закрепляйте какие-либо предметы на крыше автомобиля с помощью веревки так, чтобы она проходила через открытые проемы дверей или окон автомобиля. В противном случае это может создать помехи при срабатывании шторок безопасности.

Срабатывание подушек безопасности

Фронтальные подушки безопасности срабатывают при умеренных и сильных столкновениях, или попутных столкновениях, что снижает риск возникновения тяжелых травм головы и грудной клетки водителя или переднего пассажира. Но подушки срабатывают только в том случае, если сила удара превысила определенное пороговое значение. Критерии пороговых значений разработаны для статистически наиболее вероятных случаев столкновений.

Необходимость в срабатывании фронтальных подушек безопасности не определяется на основании скорости, с которой движется автомобиль, и не зависит от нее. Она зависит от характера и направления сил, действующих при столкновении, а также от величины замедления автомобиля в момент удара.

Фронтальные подушки безопасности могут срабатывать при столкновениях на различных скоростях. Например:

- При столкновении с неподвижным объектом срабатывание подушек безопасности происходит при иных значениях скорости, чем в случае столкновения с движущимся объектом.
- В случае столкновения с деформируемым объектом значения скорости, при которых происходит срабатывание подушек безопасности, будут иными, чем в случае столкновения с объектом, не подверженным деформации.
- В случае столкновения с узким вертикальным объектом (столбом, деревом) срабатывание подушек безопасности будет происходить при других значениях скорости, чем в случае столкновения с протяженным объектом (например, стеной).
- При фронтальном столкновении срабатывание подушек безопасности может происходить при иных значениях скорости, чем в случае столкновения с диагональным направлением удара.

Пороговые значения срабатывания подушек безопасности также зависят от особенностей конструкции автомобиля.

Срабатывание фронтальных подушек безопасности обычно не происходит при опрокидывании, а также в случае наезда сзади и в большинстве случаев при боковых ударах.

Кроме того, автомобиль оборудован фронтальными подушками безопасности с двумя степенями наполнения. Подушки безопасности с двумя степенями наполнения раскрываются частично или полностью, в зависимости от силы удара при столкновении. Автомобиль оборудован передними электронными датчиками, которые позволяют системе отличать фронтальные столкновения средней силы от столкновений большой силы. При фронтальных столкновениях средней силы происходит частичное наполнение подушек безопасности. При более сильных фронтальных столкновениях подушки безопасности наполняются полностью.

Данный автомобиль оборудован боковыми подушками и шторками безопасности. См. «Система подушек безопасности», стр. 2-23.

Боковые подушки безопасности и шторки безопасности срабатывают при умеренных и сильных боковых столкновениях. Кроме того, шторки безопасности будут срабатывать при опрокидывании автомобиля или при сильном фронтальном столкновении. Боковые подушки и шторки безопасности срабатывают только в том случае, если превышено пороговое значение, заданное в системе. Заданные пороговые значения также могут варьироваться в зависимости от особенностей конструкции автомобиля.

Шторки безопасности не срабатывают при наезде на автомобиль сзади. Боковая подушка безопасности срабатывает с той стороны автомобиля, в которую пришелся удар. Обе шторки безопасности срабатывают как при боковом ударе, так и при опрокидывании автомобиля либо при сильном фронтальном столкновении.

В каждом конкретном случае невозможно сделать заключение о необходимости раскрытия подушек или об отсутствии такой необходимости, основываясь на объеме повреждений или на стоимости ремонта. Необходимость срабатывания фронтальных подушек безопасности определяется в зависимости от характеристик объекта, с которым столкнулся автомобиль, от угла, под которым произошло столкновение, а также от величины замедления в момент удара. Боковые подушки безопасности и шторки безопасности срабатывают в зависимости от места приложения и силы бокового удара. При опрокидывании срабатывание шторок безопасности зависит от направления опрокидывания.

Действие подушек безопасности

При определении момента начала столкновения система датчиков посылает электрический сигнал, который обеспечивает срабатывание пиропатрона и подачу газа. Газ наполняет подушку безопасности, в результате чего она разрушает закрывающую ее крышку и раскрывается. Пиропатрон, подушка безопасности и сопутствующие компоненты объединены в единый модуль соответствующей подушки безопасности.

Модули фронтальных подушек безопасности установлены в центральной части рулевого колеса и приборной панели. Модули боковых подушек безопасности (при соответствующей комплектации) установлены в боковых частях спинок сидений со стороны дверей. Модули шторок безопасности (при соответствующей комплектации) установлены за обивкой потолка над боковыми окнами.

Защитная функция подушек безопасности

При фронтальных или близких к фронтальным столкновениях средней и большой силы даже пассажиры, пристегнутые ремнями безопасности, могут получить травмы от удара о рулевое колесо или о приборную панель. При боковом ударе большой и средней силы даже пассажиры, пристегнутые ремнями безопасности, могут получить травмы от удара о твердые предметы салона автомобиля.

Система подушек безопасности дополняет защитные функции ремней безопасности. Фронтальные подушки безопасности равномерно распределяют силу удара по верхней части тела пассажира, что способствует более плавному замедлению человека внутри автомобиля. Боковые подушки и шторки безопасности равномерно распределяют силу удара по верхней части тела пассажира.

Шторки безопасности предназначены для защиты головы и грудной клетки водителя и пассажиров, сидящих на первом и втором рядах сидений. Шторки безопасности специальной конструкции позволяют уменьшить вероятность полного или частичного выпадения из автомобиля при его опрокидывании, однако ни одна система безопасности не может полностью исключить возможность такого выпадения.

В некоторых случаях, когда при столкновении пассажир двигается не в сторону подушки безопасности, подушки безопасности не могут обеспечить необходимого уровня защиты. Более подробная информация приведена в разделе «Срабатывание подушек безопасности», стр. 2-26.

Систему подушек безопасности следует рассматривать только как вспомогательную систему, дополняющую систему ремней безопасности.

После срабатывания подушек безопасности

После срабатывания фронтальных и боковых подушек безопасности давление газа в них снижается очень быстро, так что некоторые пассажиры могут даже не осознавать того, что подушки безопасности сработали. Некоторое время после срабатывания шторки безопасности в ней может оставаться некоторое количество газа. Некоторые компоненты модулей подушек безопасности будут горячими в течение нескольких минут. Для определения мест установки модулей подушек безопасности см. «*Места установки подушек безопасности*», стр. 2-25.

Те части подушек безопасности, которые контактируют с телом пассажира, также могут нагреваться, но ожогов не вызывают. После срабатывания подушек через отверстия в оболочке подушек в салон попадает некоторое количество пыли и дыма. Сработавшая подушка безопасности не ухудшает обзорность, не мешает водителю управлять автомобилем и не создает препятствий для выхода людей из автомобиля.



ВНИМАНИЕ

После срабатывания подушек безопасности в воздухе может появиться пыль. Эта пыль может вызвать нарушение дыхания у людей, страдающих астмой и другими заболеваниями дыхательных путей. Во избежание этого все люди, находящиеся в автомобиле, должны покинуть его, как только это станет возможным. Если в результате срабатывания подушек безопасности стало трудно дышать и нет возможности покинуть автомобиль, попытайтесь открыть доступ в салон свежего воздуха через окно или дверь. При возникновении проблем с дыханием, которые вызваны срабатыванием подушек, немедленно обратитесь за медицинской помощью.

Автомобиль оборудован системой, которая после срабатывания подушек безопасности автоматически отпирает замки дверей, включает внутреннее освещение и аварийную световую сигнализацию, а также перекрывает подачу топлива. Вы можете запереть двери, отключить плафоны освещения салона и аварийную световую сигнализацию, используя соответствующие органы управления.



ВНИМАНИЕ

Очень часто при столкновениях достаточной для срабатывания подушек безопасности силы в результате деформации кузова разрушается ветровое стекло автомобиля. Кроме того, ветровое стекло может разрушиться при срабатывании фронтальной подушки безопасности пассажира переднего сиденья.

(см. продолжение)

ВНИМАНИЕ (продолжение)

Будьте предельно осторожны при попытке запустить двигатель после столкновения.

Очень часто при столкновениях достаточной для срабатывания подушек безопасности силы в результате деформации кузова разрушается ветровое стекло автомобиля. Кроме того, ветровое стекло может разрушиться при срабатывании фронтальной подушки безопасности пассажира переднего сиденья.

- Подушки безопасности способны срабатывать только один раз. После срабатывания системы подушек безопасности некоторые из ее компонентов необходимо заменить. В противном случае система не сможет защитить пассажиров при очередном столкновении. Необходимо установить новые модули подушек безопасности, и, возможно, другие компоненты. Более подробная информация о компонентах, требующих замены, приведена в Руководстве по техническому обслуживанию и ремонту данного автомобиля.

- Автомобиль оборудован специальными датчиками и диагностическим модулем, которые позволяют записывать информацию о состоянии систем после столкновения. См. «Запись данных об автомобиле и конфиденциальность», стр. 12 -1 и «Система сбора данных и регистрации событий», стр. 12 -1.
- Любые работы, связанные с обслуживанием системы подушек безопасности, должны выполняться только специально подготовленными техническими специалистами. Несоблюдение правил технического обслуживания может привести к нарушениям в работе системы подушек безопасности. Обратитесь в авторизованный сервисный центр для проверки системы.

Система определения присутствия пассажира на переднем сиденье

Данный автомобиль оборудован системой определения присутствия пассажира на переднем сиденье. Контрольная лампа системы определения присутствия пассажира на переднем сиденье располагается на приборной панели и отображает состояние подушки безопасности переднего пассажира при начале движения автомобиля.



Во время проверки системы загораются символы «on» и «off». Если автомобиль оборудован системой дистанционного запуска двигателя и запуск двигателя осуществляется с помощью данной системы, соответствующие символы могут не загораться. После завершения проверки системы загорается символ «on» или «off». См. «Контрольная лампа системы определения

присутствия пассажира на переднем сиденье», стр. 4-21.

Система определения присутствия пассажира на переднем сиденье при определенных условиях отключает фронтальную подушку безопасности переднего пассажира. При этом фронтальная подушка безопасности водителя и боковые (устанавливаемые в спинках сидений) подушки и шторки безопасности не отключаются.

Система получает сигналы от датчиков, установленных в сиденье переднего пассажира. Датчики предназначены для определения занятости правого переднего сиденья, а также положения, в котором находится занимающий его пассажир, и подают сигнал для включения либо отключения соответствующей фронтальной подушки безопасности.

Согласно статистике дорожно-транспортных происшествий наибольшая безопасность детей обеспечивается, когда их перевозят на заднем сиденье автомобиля в правильно подобранном и установленном детском кресле.

Настоятельно рекомендуем перевозить детей на задних сиденьях автомобиля, а именно: грудных детей и малышей в детском кресле, расположенном против или по ходу движения, детей старшего возраста с использованием дополнительной подушки сиденья; подростков, которые могут пользоваться ремнями безопасности, не прибегая к дополнительному оборудованию.

Надпись на табличке, расположенной на солнцезащитном козырьке, гласит: «Запрещается устанавливать детские кресла с расположением против хода движения на сиденье переднего пассажира». Следует помнить, что при установке кресла с расположением против хода движения на сиденье переднего пассажира в случае срабатывания фронтальной подушки безопасности угроза для жизни ребенка очень велика.

**ВНИМАНИЕ**

Ребенок, сидящий в детском кресле, установленном против хода движения, при срабатывании фронтальной подушки безопасности переднего пассажира может получить серьезные травмы или даже погибнуть. Это произойдет вследствие того, что ребенок будет находиться на слишком близком расстоянии от подушки безопасности. Если сиденье переднего пассажира, когда на нем установлено детское кресло по ходу движения, близко придвинуто к приборной панели, то при срабатывании подушки безопасности ребенок может получить серьезные травмы или даже погибнуть.

Даже если фронтальная подушка безопасности переднего пассажира отключена, следует помнить, что не существует систем, обеспечивающих абсолютную защиту от отказов. Никто не может гарантировать, что подушка безопасности не сработает при возникновении каких-либо непредвиденных обстоятельств, даже если она отключена.

(см. продолжение)

ВНИМАНИЕ (продолжение)

Даже если подушка безопасности переднего пассажира отключена, устанавливайте детское кресло против хода движения только на заднее сиденье автомобиля. Если детское кресло устанавливается по ходу движения на сиденье переднего пассажира, отодвиньте сиденье от приборной панели на максимально возможное расстояние. Лучшим местом для установки детского кресла является заднее сиденье автомобиля.

Система определения присутствия пассажира на переднем сиденье предназначена для автоматического отключения фронтальной подушки безопасности переднего пассажира в следующих случаях:

- Сиденье переднего пассажира никем не занято.
- Система определяет, что на сиденье установлено детское кресло.
- Передний пассажир на некоторое время покидает сиденье.
- Обнаружена неисправность системы подушек безопасности или

системы определения присутствия пассажира на переднем сиденье.

При отключении фронтальной подушки безопасности переднего пассажира загорается индикатор «OFF» и остается включенным для напоминания о том, что подушка безопасности отключена. См. *«Контрольная лампа системы определения присутствия пассажира на переднем сиденье»*, стр. 4-21.

Система определения присутствия пассажира на переднем сиденье обеспечивает включение фронтальной подушки безопасности переднего пассажира каждый раз, когда на сиденье переднего пассажира должным образом садится взрослый человек.

При включении фронтальной подушки безопасности переднего пассажира загорается индикатор «ON» и остается включенным для напоминания о том, что подушка безопасности включена.

В некоторых случаях, когда на переднем пассажирском сиденье находится ребенок, в том числе в детском кресле, либо взрослый человек с небольшой массой тела, включение или отключение фронтальной подушки безопасности

переднего пассажира будет зависеть от положения сидящего, его массы и комплекции. Каждый пассажир с комплекцией, позволяющей пользоваться ремнем безопасности, должен быть пристегнут, независимо от того, установлена подушка безопасности для соответствующего места или нет.



ВНИМАНИЕ

Если загорелась и постоянно горит контрольная лампа системы подушек безопасности, это означает, что в данной системе могли возникнуть неисправности. Во избежание получения серьезных травм обратитесь в авторизованный сервисный центр. Более подробная информация приведена в разделе «Контрольная лампа системы подушек безопасности», стр. 4-20.

Если при установке детского кресла загорается индикатор «ON»

Если индикатор «ON» контрольной лампы загорается, когда на переднее сиденье установлено детское кресло, необходимо выполнить следующее:

1. Выключите зажигание.
2. Снимите детское кресло с сиденья автомобиля.
3. Уберите с сиденья все дополнительные аксессуары, например: одеяла, подушки, чехлы, системы обогрева сидений или массажеры.
4. Переустановите детское кресло, следуя инструкциям производителя детского кресла, и см. подраздел «Установка детского кресла (на заднее сиденье)», стр. 2-50 или «Установка детского кресла (на переднее сиденье)», стр. 2-52.
5. Если после переустановки кресла и повторного запуска двигателя индикатор «ON» остается включенным, заглушите двигатель. Затем слегка отклоните спинку сиденья автомобиля и отрегулируйте положение подушки сиденья (при соответствующей комплектации) таким образом, чтобы спинка сиденья не прижимала детское кресло к подушке сиденья.
Убедитесь также в том, что на детское кресло не оказывает воздействие подголовник. При необходимости отрегулируйте положение подголовника. См. «Подголовники», стр. 2-2.
6. Снова включите зажигание.
Система определения присутствия пассажира на переднем сиденье может отключить, а может и не отключить фронтальную подушку безопасности переднего пассажира, если на переднее сиденье установлено детское кресло, в зависимости от телосложения ребенка и его положения в кресле. Лучшим местом для установки детского кресла является заднее сиденье автомобиля.

Если при нахождении взрослого пассажира на переднем сиденье загорается индикатор «OFF»

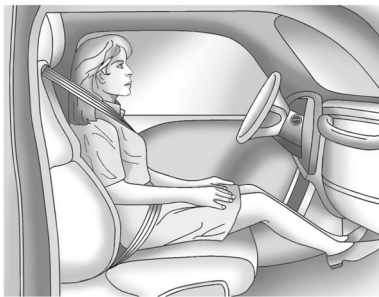

Если индикатор «OFF» контрольной лампы продолжает гореть, когда на сиденье переднего пассажира садится взрослый человек, это может быть вызвано неправильным расположением пассажира на сиденье.

В этом случае, чтобы система смогла определить присутствие пассажира на переднем сиденье и включить фронтальную подушку безопасности, необходимо выполнить следующее:

1. Выключите зажигание.
2. Уберите с сиденья все дополнительные аксессуары, например: одеяла, подушки, чехлы, системы обогрева сидений или массажеры.
3. Установите спинку сиденья в вертикальное положение.
4. Убедитесь в том, что пассажир сидит прямо, по центру подушки сиденья и его ноги находятся в удобном положении перед сиденьем.
5. Включите зажигание и подождите одну минуту с момента включения индикатора «ON», в течение которой пассажир не должен изменять принятое положение.

Дополнительные факторы, оказывающие влияние на работу системы

Ремни безопасности надежно удерживают пассажира на сиденье во время маневров автомобиля и при торможении, что позволяет системе точно определять необходимость активации подушки безопасности переднего пассажира. Более подробная информация о важности использования удерживающих систем приведена в подразделах «Ремни безопасности» и «Детские удерживающие системы».

Толстые подкладки, такие как одеяла или подушки, или неоригинальное оборудование, такое как чехлы, обогреватели сидений и массажеры, могут повлиять на работу системы определения присутствия пассажира на переднем сиденье. Компания GM рекомендует использовать только те аксессуары, которые предназначены для использования на данном автомобиле. Более подробная информация о модификациях, которые могут повлиять на работу системы определения присутствия пассажира на переднем сиденье, приведена в разделе «Установка дополнительного

оборудования на автомобили, оборудованные системой подушек безопасности», стр. 2-36.

Если на сиденье переднего пассажира пролить жидкость, это может повлиять на работу системы определения пассажира на переднем сиденье. Вот почему:

- Система определения присутствия пассажира на переднем сиденье может активироваться при впитывании жидкостей в подушку сиденья. В этом случае загорится индикатор «off», а также контрольная лампа системы подушек безопасности, расположенная на приборной панели.
- Система определения присутствия пассажира на переднем сиденье с большей вероятностью включит подушку безопасности переднего пассажира, когда на нем установлено детское кресло, если жидкость, пролитая на сиденье, не впиталась в него. Если подушка безопасности включена, загорится индикатор «on».

Если сиденье переднего пассажира намочило, высушите его при первой же возможности. Если загорается контрольная лампа системы подушек безопасности, не устанавливайте детское кресло на сиденье переднего

пассажира и не позволяйте кому-либо садиться на это сиденье. Более подробная информация приведена в разделе «Контрольная лампа системы подушек безопасности», стр. 4-20.

Индикатор «ON» контрольной лампы может загораться, если на пассажирском сиденье будет находиться сумка, портфель, чемодан, ноутбук и т. д. Если подушку безопасности необходимо отключить, уберите все посторонние предметы с сиденья переднего пассажира.

ВНИМАНИЕ

Багаж, помещаемый под передним сиденьем или между подушкой и спинкой сиденья, может повлиять на работу системы определения присутствия пассажира на переднем сиденье.

Техническое обслуживание автомобиля, оборудованного системой подушек безопасности

Наличие системы подушек безопасности оказывает влияние на проведение технического обслуживания автомоби-

ля. Компоненты системы подушек безопасности расположены в различных местах по всему автомобилю. Информацию о техническом обслуживании автомобиля и системы подушек безопасности можно узнать у официального дилера или в Руководстве по техническому обслуживанию и ремонту.

ВНИМАНИЕ

После выключения зажигания или отсоединения аккумуляторной батареи система подушек безопасности остается активированной еще в течение 10 секунд и может сработать при неправильном выполнении обслуживания. При нахождении в момент срабатывания подушки безопасности на слишком близком от нее расстоянии можно получить травму. Не прикасайтесь к электрическим разъемам желтого цвета. Этим цветом обычно помечаются компоненты системы подушек безопасности. Убедитесь в том, что установленные правила технического обслуживания соблюдаются и работы выполняются специалистом, обладающим необходимой квалификацией.

Установка дополнительного оборудования на автомобили, оборудованные системой подушек безопасности

В: Существует ли дополнительное оборудование, установка которого может повлиять на работу системы подушек безопасности?

О. Да. На работу системы подушек безопасности может повлиять установка дополнительного оборудования, которая требует внесения изменений в конструкцию рамы и бампера автомобиля, изменения высоты, а также замены материалов, используемых для облицовки передних или боковых элементов кузова. На работу системы подушек безопасности может повлиять изменение или перестановка каких-либо компонентов передних сидений, ремней безопасности, датчиков системы подушек безопасности и диагностических модулей, рулевого управления, приборной панели, модулей шторок безопасности,

обивки потолка или сидений, потолочной консоли, датчиков определения фронтальных и боковых ударов, а также жгутов проводов системы подушек безопасности.

Кроме того, автомобиль оснащен системой определения присутствия пассажира на переднем сиденье, а значит и датчиками, встроенными в сиденье переднего пассажира. Замена обивки сиденья может повлиять на работу системы определения присутствия пассажира на переднем сиденье, независимо от того, используется ли обивка, выпускаемая компанией GM, или другого производителя. Любые аксессуары, например обогреватель сиденья или дополнительная подушка, а также устройство, устанавливаемое под или на обивку сиденья, может повлиять на работу системы определения присутствия пассажира на переднем сиденье. Они могут препятствовать правильному раскрытию подушки безопасности переднего пассажира или не позволят отключить данную подушку, когда это будет необходимо. См. «Система

определения присутствия пассажира на переднем сиденье», стр. 2-31.

Более подробная информация о шторках безопасности приведена в разделе «Размерность шин и колес», стр. 9-61.

В: В некоторых случаях на автомобиль необходимо установить дополнительное оборудование для людей с ограниченными физическими возможностями. Каким образом это может повлиять на работу системы подушек безопасности?

О. Информацию о расположении датчиков, диагностических модулей и жгутов проводов системы подушек безопасности можно получить у официального дилера или в Руководстве по техническому обслуживанию и ремонту.

Проверка системы подушек безопасности

Система подушек безопасности не нуждается в проведении периодического технического обслуживания или периодической замене ее компонентов. Чтобы убедиться в ее исправности, достаточно проверить состояние контрольной лампы системы подушек безопасности. Более подробная информация приведена в разделе «Контрольная лампа системы подушек безопасности», стр. 4-20.

Важно: Если крышка модуля подушки безопасности повреждена, открыта или сломана, это может привести к нарушениям в работе подушки безопасности. Не предпринимайте попыток открыть или снять крышки подушек безопасности. При обнаружении открытой или поврежденной крышки необходимо заменить ее и/или весь модуль подушки безопасности в сборе. Для определения мест установки модулей подушек безопасности см. «Места установки подушек безопасности», стр. 2-25. Обратитесь в авторизованный сервисный центр.

Замена компонентов системы подушек безопасности после столкновения



ВНИМАНИЕ

В результате столкновения многие компоненты системы подушек безопасности автомобиля могут быть повреждены. В этом случае система не сможет эффективно работать и не будет обеспечивать необходимого уровня защиты пассажиров при столкновении, что может привести к получению ими серьезных травм или даже к их гибели. Чтобы убедиться в том, что после столкновения система подушек безопасности находится в исправном состоянии, при первой же возможности выполните ее проверку и при необходимости замените соответствующие компоненты.

После срабатывания подушки определенные компоненты системы подушек безопасности необходимо заменить. Обратитесь в авторизованный дилерский центр. Если контрольная лампа системы подушек безопасности не гаснет после начала движения автомобиля или загорается в ходе движения, это означает, что в системе обнаружена неисправность. При первой же возможности обратитесь в авторизованный сервисный центр. Более подробная информация приведена в разделе «Контрольная лампа системы подушек безопасности», стр. 4-20.

Детские удерживающие системы

Дети старшего возраста

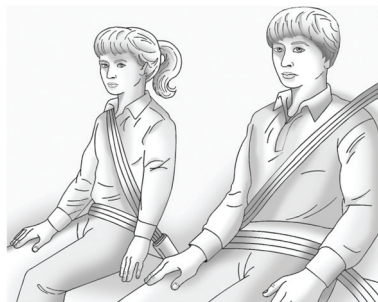

Дети старшего возраста, для которых отсутствует необходимость в использовании дополнительных подушек сидений, должны быть пристегнуты ремнями безопасности.

В инструкции производителя, которая поставляется вместе с дополнительной подушкой сиденья, указаны допустимые масса и рост ребенка для использования данной подушки. Ребенка необходимо

пристегивать трехточечным ремнем безопасности с использованием дополнительной подушки сиденья до тех пор, пока ребенок не пройдет приведенный ниже тест:

- Посадите ребенка так, чтобы его спина по всей длине соприкасалась со спинкой сиденья. Колени выступают за пределы подушки сиденья? Если да, то дополнительная подушка сиденья не нужна. Если нет, продолжайте использовать дополнительную подушку сиденья.
- Пристегните ребенка трехточечным ремнем безопасности. Плечевой ремень лежит на плече? Если да, то дополнительная подушка сиденья не нужна. Если нет, попробуйте закрепить плечевой ремень при помощи специальной направляющей скобы. Более подробная информация приведена в подразделе «Направляющие скобы ремней безопасности задних сидений» раздела «Трехточечные ремни безопасности», стр. 2-10. Если это не исправило положение, продолжайте использовать дополнительную подушку сиденья.
- Поясной ремень безопасности расположен достаточно низко и

опоясывает бедра, а не живот? Если да, то дополнительная подушка сиденья не нужна. Если нет, продолжайте использовать дополнительную подушку сиденья.

- Может ли ребенок сохранять положение для правильного использования ремня безопасности на протяжении всей поездки? Если да, то дополнительная подушка сиденья не нужна. Если нет, продолжайте использовать дополнительную подушку сиденья.

В: Как правильно пользоваться ремнями безопасности?

- О:** Дети старшего возраста должны быть пристегнуты трехточечными ремнями безопасности. Плечевой ремень безопасности не должен касаться лица или шеи. Поясной ремень должен располагаться как можно ниже и слегка касаться бедер. В этом случае при столкновении силы натяжения ремня будут действовать на тазовые кости. Ни в коем случае не следует располагать поясной ремень на животе, это может привести к получению тяжелых травм внутренних органов.

См. также «Направляющие скобы ремней безопасности задних сидений»

в разделе «Трехточечные ремни безопасности», стр. 2-16.

Согласно статистике дорожно-транспортных происшествий, наибольшая безопасность детей обеспечивается, когда их перевозка осуществляется на заднем сиденье автомобиля в правильно подобранном и установленном детском кресле.

При столкновении перевозимые без использования удерживающих систем дети могут ударить других пассажиров, пристегнутых ремнями, или под действием силы инерции могут вылететь из автомобиля. Дети старшего возраста обязательно должны быть пристегнуты ремнями безопасности.

ВНИМАНИЕ

Не допускайте возникновения ситуации, описанной ниже.

Следите за тем, чтобы два ребенка не были пристегнуты одним ремнем безопасности. В этом случае ремень не сможет правильно распределить удерживающее усилие. При столкновении дети могут столкнуться друг с другом и получить серьезные травмы. Каждый пассажир должен быть пристегнут отдельным ремнем безопасности.

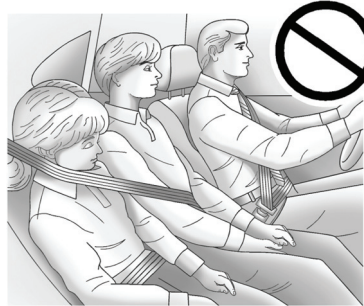

ВНИМАНИЕ

Не допускайте возникновения ситуации, описанной ниже.

Не позволяйте ребенку снимать плечевой ремень с плеча и убирать его за спину. При неправильном использовании трехточечного ремня безопасности ребенок может получить серьезные травмы. При столкновении плечевой ремень не будет удерживать ребенка на сиденье. Тело ребенка может слишком далеко отклониться вперед, что повышает риск получения травм головы и шеи.

(см. продолжение)

ВНИМАНИЕ (продолжение)

Кроме того, ребенок может проскользнуть под поясной ремень безопасности. При этом удерживающая сила ремня будет приложена к животу сидящего. Это может привести к получению серьезных травм и даже гибели. Плечевой ремень безопасности должен проходить через плечо и середину грудной клетки.



Грудные дети и малыши

Защита необходима всем находящимся в автомобиле пассажирам! Это в равной степени касается грудных детей и малышей. Использование удерживающих систем является обязательным для всех, независимо от продолжительности поездки, возраста и комплекции пассажира.



ВНИМАНИЕ

Если плечевой ремень безопасности будет проходить по шее ребенка, это может привести к получению серьезных травм и даже гибели. Ни в коем случае не оставляйте детей в автомобиле без присмотра и не позволяйте им играть с ремнями безопасности.

Подушки безопасности и трехточечные ремни безопасности обеспечивают защиту взрослых пассажиров и подростков, но не обеспечивают защиту малышей и грудных детей. Ни система подушек безопасности, ни ремни безопасности не предназначены для защиты детей.

Каждый раз при перевозке грудных детей и малышей необходимо использовать специальные детские удерживающие устройства.

При столкновении дети, находящиеся вне удерживающих устройств, могут столкнуться с другими пассажирами или под действием силы инерции вылететь из автомобиля.



ВНИМАНИЕ

Не допускайте возникновения ситуации, описанной ниже.

Не удерживайте грудного ребенка на руках и не сажайте малышей на колени во время движения автомобиля. Возникающие при столкновении силы инерции настолько велики, что удержать ребенка на руках практически невозможно. Например, при столкновении на скорости 40 км/ч ребенок массой 5,5 кг будет действовать на руки того, кто его держит, с силой 110 кг. Грудных детей необходимо перевозить только с использованием специальных детских удерживающих систем (люлек).



ВНИМАНИЕ

Не допускайте возникновения ситуации, описанной ниже.

При срабатывании подушки безопасности дети, сидящие слишком близко к модулям подушек безопасности, могут получить серьезные травмы или даже погибнуть. Ни в коем случае не устанавливайте детское кресло, в котором ребенок располагается против хода движения, на сиденье переднего пассажира. Устанавливайте детское кресло, в котором ребенок располагается против хода движения, только на заднее сиденье.

(см. продолжение)

ВНИМАНИЕ (продолжение)

Детское кресло, расположенное по ходу движения, также предпочтительнее устанавливать на заднее сиденье. Если детское кресло, расположенное по ходу движения, устанавливается на сиденье переднего пассажира, отодвиньте сиденье от приборной панели на максимально возможное расстояние.



При выборе удерживающего устройства следует принимать во внимание не только массу, рост и возраст ребенка, но и то, подходит ли данное устройство для установки в автомобиль, на котором планируется его использование.

Большинство детских удерживающих устройств может использоваться для широкого ряда моделей. При покупке детского удерживающего устройства убедитесь в том, что оно подходит для вашего автомобиля.

В инструкции производителя кресла должны указываться ограничения по массе и росту ребенка.

⚠ ВНИМАНИЕ

Чтобы снизить риск получения травм шеи и головы при столкновении, необходимо, чтобы удерживающее устройство обеспечивало опору для всего тела грудного ребенка. Это необходимо, потому что мышцы шеи младенца очень слабы, а размер головы не пропорционален размеру тела. При столкновении младенец в детском автомобильном кресле, установленном против хода движения, удерживается спинкой кресла, а силы, возникающие при столкновении, действуют на самые прочные части его тела – спину и плечи. Детские удерживающие

(см. продолжение)

ВНИМАНИЕ (продолжение)

устройства, устанавливаемые против хода движения, обеспечивают наилучшую защиту грудных детей.

⚠ ВНИМАНИЕ

Тазовые кости ребенка младшего возраста еще настолько малы, что стандартный поясной ремень безопасности автомобиля не сможет оставаться прижатым к тазовым костям, что необходимо для обеспечения эффективной защиты. Вместо этого ремень может переместиться на уровень живота ребенка. В этом случае при столкновении удерживающая сила ремня будет приложена к той области тела, которая не защищена костями скелета. Этого достаточно, чтобы вызвать серьезные травмы и даже гибель. Чтобы снизить риск получения серьезных травм и гибели во время столкновения, всегда перевозите детей младшего возраста в правильно подобранных и закрепленных детских удерживающих устройствах.

Детские удерживающие системы

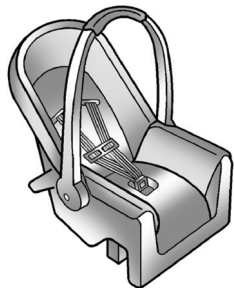

(А) Детское кресло, устанавливаемое против хода движения

Детское кресло (А), устанавливаемое против хода движения, обеспечивает положение ребенка, при котором во время столкновения вся нагрузка приходится на спину ребенка.

Ребенок удерживается в кресле при помощи специальной системы ремней, которая в случае столкновения сохраняет положение ребенка в кресле.



(В) Детское кресло, устанавливаемое по ходу движения

Детское кресло (В), устанавливаемое по ходу движения, удерживает ребенка с помощью ремней безопасности.

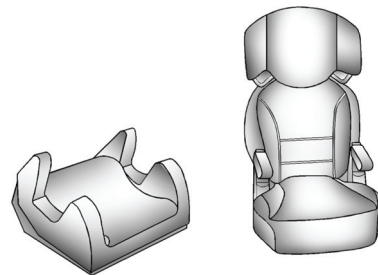

(С) Дополнительная подушка сиденья

Дополнительная подушка сиденья (С) – это часть детской удерживающей системы, разработанная для того, чтобы дети старшего возраста могли пристегиваться ремнями безопасности, установленными в автомобиле. Кроме того, дополнительная подушка сиденья позволяет ребенку видеть все, что происходит за окном автомобиля.

Установка дополнительных удерживающих устройств для детей



ВНИМАНИЕ

В результате неправильной установки и крепления детского кресла в случае столкновения ребенок может получить тяжелые травмы или погибнуть. Соблюдайте правила крепления детских кресел с использованием ремня безопасности или системы LATCH, следуя инструкциям производителя, поставляемым вместе с креслом, а также указаниям, приведенным в данном Руководстве.

Для эффективного выполнения своих функций детское кресло должно быть надежно закреплено в автомобиле. Детские кресла должны закрепляться с помощью двухточечных ремней безопасности или поясных ремней трехточечных ремней безопасности, а также с использованием системы LATCH (система креплений детских кресел).

Более подробная информация приведена в разделе «Система крепления детских кресел (система LATCH)», стр. 2-45. Если детское кресло установлено неправильно, во время аварии ребенок может пострадать.

При установке детских кресел следуйте инструкциям производителя, которые могут быть написаны на этикетке, нанесенной непосредственно на кресло, и (или) содержаться в прилагаемой к нему сопроводительной документации, а также инструкциям, приведенным в настоящем Руководстве. Указания, приведенные в данной инструкции, очень важны, поэтому, если инструкция по установке кресла отсутствует, обратитесь к производителю для получения ее копии.

Помните, что при столкновении или резком торможении незакрепленное детское кресло может переместиться в любом направлении и нанести травмы другим пассажирам, находящимся в автомобиле. Убедитесь в том, что удерживающее устройство надежно закреплено, даже если ребенок в нем не находится.

Закрепление детей в детских удерживающих устройствах



ВНИМАНИЕ

При столкновении, если ребенок находится в несоответствующей позе или неправильно закреплен в детском кресле, он может получить тяжелые травмы или погибнуть. Усаживая ребенка в кресло и закрепляя его в нем, строго следуйте указаниям, приведенным в соответствующей сопроводительной документации.

Места установки детских удерживающих устройств

Согласно статистике дорожно-транспортных происшествий, наибольшая безопасность детей обеспечивается, когда их перевозят на заднем сиденье автомобиля в правильно подобранном и установленном детском кресле.

Настоятельно рекомендуем перевозить детей только на заднем сиденье автомобиля, а именно: грудных детей и малышей в детском кресле, расположенном против хода или по ходу движения, детей старшего возраста с использованием дополнительной подушки сиденья; подростков, которые могут пользоваться ремнями безопасности, не прибегая к дополнительному оборудованию.

Ни в коем случае не устанавливайте детское автомобильное кресло против хода движения на сиденье переднего пассажира. Следует помнить, что при установке такого кресла на переднее сиденье угроза для жизни ребенка очень велика.



ВНИМАНИЕ

Ребенок, сидящий в детском кресле, установленном против хода движения, при срабатывании фронтальной подушки безопасности переднего пассажира может получить серьезные травмы или даже погибнуть. Это произойдет вследствие того, что ребенок будет находиться слишком близко к подушке безопасности. Если сиденье переднего пассажира, когда на нем установлено детское кресло по ходу движения, близко придвинуто к приборной панели, то при срабатывании подушки безопасности ребенок может получить серьезные травмы или даже погибнуть.

Даже если фронтальная подушка безопасности переднего пассажира отключена, следует помнить, что не существует систем, обеспечивающих абсолютную защиту от отказов. Даже когда подушка безопасности отключена, нельзя полностью исключить возможность ее срабатывания при каких-либо непредвиденных обстоятельствах.

(см. продолжение)

ВНИМАНИЕ (продолжение)

Даже если подушка безопасности переднего пассажира отключена, устанавливайте детское кресло против хода движения только на заднее сиденье автомобиля. Если детское кресло устанавливается по ходу движения на сиденье переднего пассажира, отодвиньте сиденье от приборной панели на максимально возможное расстояние. Лучшим местом для установки детского кресла является заднее сиденье автомобиля.

Более подробная информация приведена в разделе «Система определения присутствия пассажира на переднем сиденье», стр. 2-31.

Прежде чем приступить к установке детского кресла на заднее сиденье, внимательно изучите поставляемую вместе с креслом инструкцию и убедитесь в том, что оно подходит для установки на ваш автомобиль.

Детские кресла и дополнительные подушки сидений могут значительно отличаться друг от друга своими размерами, в результате чего некоторые кресла могут

устанавливаться на различных местах лучше, чем другие кресла. Перед каждой поездкой следует убедиться в том, что удерживающее устройство надежно закреплено.

В зависимости от места установки и размера удерживающего устройства, оно может преграждать доступ к расположенным рядом с ним ремням безопасности либо креплениям системы LATCH, которые необходимы для установки дополнительных детских кресел. Если удерживающее устройство препятствует использованию ремня безопасности соседнего сиденья, данное место не следует использовать для перевозки пассажиров.

Где бы ни было установлено детское удерживающее устройство, убедитесь в том, что оно надежно закреплено.

Помните, что при столкновении или резком торможении незакрепленное детское кресло может переместиться в любом направлении и нанести травмы пассажирам, находящимся в автомобиле. Убедитесь в том, что удерживающее устройство надежно закреплено, даже если ребенок в нем не находится.

Система креплений детских кресел

Система LATCH предназначена для фиксации детских удерживающих устройств во время движения, а также при столкновении. Данная система упрощает процедуру установки детских удерживающих устройств. В системе LATCH используются фиксаторы (анкеры), установленные в автомобиле, а также детские удерживающие устройства, предназначенные для совместного использования с данной системой.

Убедитесь в том, что детское кресло, совместимое с системой LATCH, закреплено надлежащим образом с помощью системы LATCH, в противном случае используйте ремни безопасности, следуя инструкциям производителя и данного Руководства. При установке детского кресла, которое оборудовано верхней страховочной лямкой, для обеспечения надежности его фиксации необходимо использовать либо нижние анкеры, либо ремни безопасности автомобиля. Ни в коем случае не пользуйтесь детским креслом, закрепленным только с помощью верхней страховочной лямки.

Чтобы воспользоваться системой LATCH, необходимо применять детские кресла с соответствующими креплениями. Сведения о том, как использовать и устанавливать детское кресло, должны содержаться в инструкции производителя детского кресла. Далее приведена информация об установке детских кресел с использованием тех креплений, которыми оборудован данный автомобиль.

Не все сиденья автомобиля и не все детские кресла оборудованы нижними анкерами, верхними страховочными лямками и креплениями (анкерами) для них.

Нижние анкеры

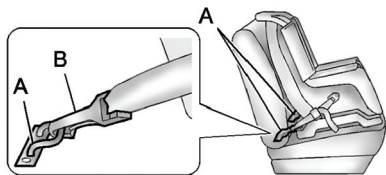

Нижние анкеры (А) представляют собой металлические скобы, жестко связанные с каркасом сиденья автомобиля. Для каждого сиденья, на которое может устанавливаться детское кресло, оборудованное креплениями (В) системы LATCH, предусмотрено по два нижних анкера.

Верхняя страховочная лямка

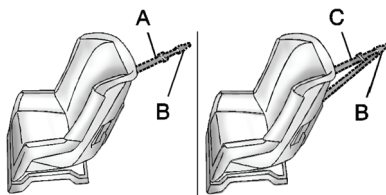

Страховочные лямки (А, С) предназначены для крепления детского кресла к спинке сиденья автомобиля. Анкер для крепления верхней страховочной лямки установлен на тыльной части спинки сиденья автомобиля. Крепление (В) страховочной лямки детского кресла крепится к соответствующему анкеру для уменьшения перемещения кресла вперед и его наклона как во время движения автомобиля, так и при столкновении.

Детское кресло может быть оснащено как одинарной страховочной лямкой (А), так и двойной (С). В обоих случаях лямки оборудованы одним карабином (В), посредством которого они крепятся к анкеру.

Некоторые детские кресла, оборудованные верхней страховочной лямкой, могут использоваться с применением или без применения верхней страхо-

вочной лямки. Для других моделей использование верхних страховочных лямок является обязательным. Ознакомьтесь с инструкциями, приведенными ниже, и соблюдайте их при установке детского кресла.

Расположение нижних анкеров и анкеров для крепления верхней страховочной лямки

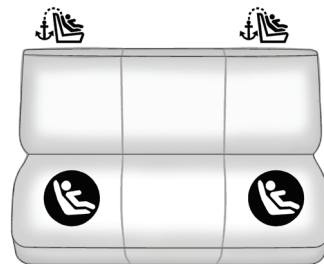

Заднее сиденье

 (Анкер для верхней страховочной лямки): Места, оборудованные анкерами для крепления верхней страховочной лямки.

 (Нижний анкер): Места, оборудованные двумя нижними анкерами.



Сиденья, оборудованные нижними анкерами, имеют две наклейки, расположенные на тыльной части сиденья, на сгибе между его спинкой и подушкой.



Сиденья, предназначенные для крепления детских кресел с помощью верхней страховочной лямки, имеют соответствующий символ на тыльной части спинки сиденья.

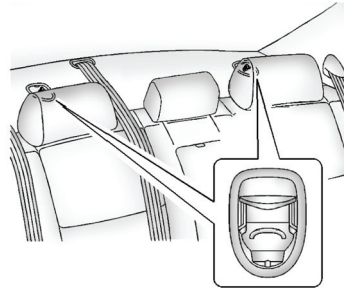

Седан

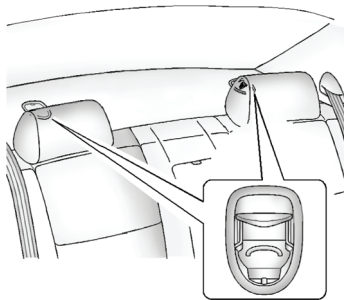

Купе

Анкеры для крепления верхней страховочной лямки расположены под кожухами лямки – на каркасе за набивкой спинки заднего сиденья. Убедитесь в том, что для крепления лямки используется анкер того же сиденья, на которое будет установлено детское кресло.

Не следует устанавливать детское кресло на сиденье, не оборудованное анкером для верхней страховочной лямки, если в соответствии с местным законодательством или указаниями производителей детского кресла ее использование обязательно.

Согласно статистике дорожно-транспортных происшествий, наибольшая безопасность детей обеспечивается, когда их перевозят на заднем сиденье автомобиля в правильно подобранном и установленном детском кресле. Более подробная информация приведена в разделе «Места установки детских удерживающих устройств», стр. 2-44.

Установка детских кресел, предназначенных для использования с системой LATCH



ВНИМАНИЕ

Если детское кресло, предназначенное для использования с системой LATCH, не прикреплено к анкерам, оно не сможет обеспечить необходимый уровень безопасности ребенка. При столкновении ребенок может получить серьезные травмы или даже погибнуть. Убедитесь в том, что детское кресло правильно установлено и надежно закреплено с помощью креплений LATCH или с использованием ремней безопасности автомобиля, в соответствии с инструкциями производителя и указаниями, приведенными в данном Руководстве.



ВНИМАНИЕ

К каждому анкеру должно подсоединяться только одно крепление детского кресла. Присоединение более одного крепления детского кресла

(см. продолжение)

ВНИМАНИЕ (продолжение)

к анкеру может привести к тому, что в случае столкновения анкер или крепление деформируется или даже сломается. Ребенок и другие пассажиры могут получить травмы. Чтобы снизить риск получения серьезных травм или гибели при столкновении, к одному анкеру следует присоединять только одно крепление детского кресла.



ВНИМАНИЕ

Если плечевой ремень безопасности будет проходить по шее ребенка, это может привести к получению серьезных травм и даже гибели. Пристегните все неиспользуемые ремни безопасности позади детского кресла так, чтобы они были вне досягаемости для ребенка. При соответствующей комплектации после установки детского кресла полностью вытяните плечевой ремень безопасности из возвратного механизма, чтобы активировать его блокировку.

Важно: Не допускайте, чтобы компоненты системы LATCH соприкасались с ремнями безопасности автомобиля. Это может привести к их повреждению. При необходимости измените положение пристегнутых ремней безопасности во избежание их перетирания о крепления системы LATCH.

Не складывайте спинку заднего сиденья, когда соответствующий ремень безопасности находится в пристегнутом положении. Это может привести к повреждению ремня. Прежде чем приступить к складыванию спинки сиденья, отстегните ремень безопасности и верните его в положение для хранения.

1. Присоедините нижние крепления к нижним анкерам и затяните крепления. Если детское кресло не оборудовано нижними креплениями, закрепите детское кресло с помощью ремней безопасности и верхней страховочной лямки (при соответствующей комплектации).

Перед установкой ознакомьтесь с инструкцией производителя детского кресла и указаниями по установке, приведенными в данном Руководстве.

- 1.1. Определите местоположение нижних анкеров на том сиденье, на которое вы хотите установить детское кресло.
 - 1.2. Установите детское кресло на сиденье.
 - 1.3. Присоедините нижние крепления детского кресла к нижним анкерам и затяните крепления.
2. Если в рекомендациях производителя детского кресла указано, что верхняя страховочная ляжка должна быть зафиксирована, прикрепите ее к соответствующему анкеру (при соответствующей комплектации). Ознакомьтесь с указаниями производителя детского кресла и выполните следующие шаги:
- 2.1. Определите местоположение анкера для крепления верхней страховочной ляжки.

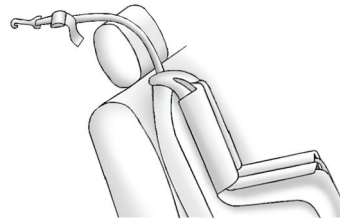

- 2.2. Проложите, присоедините и затяните страховочную ляжку с соблюдением всех указаний производителя и инструкций, приводимых ниже:

- Если сиденье, на которое крепится детское кресло, оборудовано регулируемым или нерегулируемым по высоте подголовником, а детское кресло оснащено одинарной страховочной ляжкой, проложите ляжку по подголовнику.

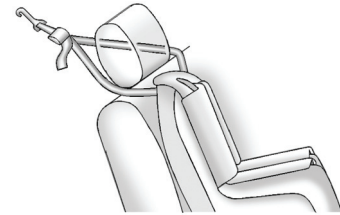

- Если сиденье, на которое крепится детское кресло, оборудовано регулируемым или нерегулируемым по высоте подголовником, а детское кресло оснащено двойной страховочной ляжкой, проложите ляжку вокруг подголовника.
3. Прежде чем усаживать ребенка в детское кресло, убедитесь в том, что оно надежно закреплено. См. инструкцию производителя детского кресла.

Замена компонентов системы для установки детских кресел после столкновения



ВНИМАНИЕ

При столкновении компоненты системы LATCH могут быть повреждены. Поврежденная система LATCH не может обеспечивать надежное крепление детских кресел, в результате чего при столкновении пассажиры могут получить серьезные травмы и даже погибнуть. Чтобы убедиться в том, что после столкновения система LATCH находится в исправном состоянии, при первой же возможности обратитесь в авторизованный сервисный центр для проверки системы и замены соответствующих компонентов.

Если при столкновении на автомобиле было установлено детское кресло, закрепленное с помощью системы LATCH, может потребоваться замена некоторых компонентов.

Замена и ремонт компонентов системы LATCH может потребоваться, даже если система не использовалась в момент столкновения.

Установка детского кресла (на заднее сиденье)

Прежде чем приступить к установке детского кресла на заднее сиденье, внимательно изучите поставляемому вместе с креслом инструкцию и убедитесь в том, что оно подходит для установки на ваш автомобиль.

Более подробная информация об установке детского кресла с использованием системы LATCH приведена в разделе «Система креплений детских кресел (система LATCH)», стр. 2-45. Если для крепления кресла будут использоваться ремень безопасности и страховочная ляжка, информацию о местах расположения анкеров для крепления лямок можно найти в разделе «Система креплений детских кресел (система LATCH)», стр. 2-45.

Не следует устанавливать детское кресло на сиденье, не оборудованное анкером для крепления верхней страховочной ляжки, если, в соответствии с местным законодательством или указаниями производителя детского кресла, ее использование обязательно.

Если детское кресло не оборудовано креплениями LATCH, при его установке необходимо воспользоваться стандартным ремнем безопасности. Убедитесь в том, что были соблюдены все указания производителя детского кресла. Усадите ребенка в кресло и закрепите его, как указано в инструкции.

При необходимости установки нескольких детских кресел нужную информацию можно найти в разделе «Места установки детских удерживающих устройств», стр. 2-44.

1. Установите детское кресло на сиденье.
2. Возьмитесь за скобу ремня и уложите поясной и плечевой ремни безопасности через детское кресло или вокруг него. Подробности указаны в инструкции производителя детского кресла.

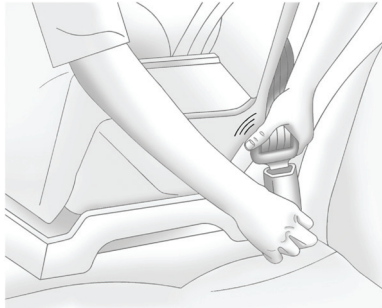

3. Вставьте скобу ремня в замок и нажмите на скобу до характерного щелчка.

Определите положение кнопки разблокировки замка ремня безопасности, чтобы при необходимости можно было легко ее найти и отстегнуть ремень.

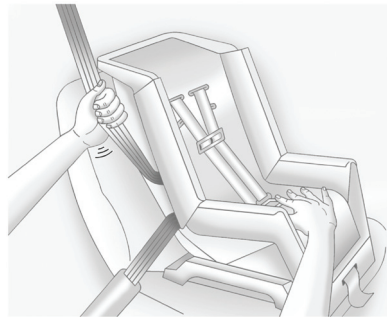

4. Для затягивания ремня безопасности прижмите детское кресло вниз, потяните плечевой ремень, чтобы выбрать слабинку поясного ремня, а затем позвольте плечевому ремню втянуться в возвратный механизм. При установке детского кресла по ходу движения при затяжке ремня безопасности можно прижать кресло к сиденью, нажав на него коленом.

Если детское кресло оборудовано разблокирующим механизмом, используйте его, чтобы закрепить ремень безопасности автомобиля.

5. Если детское кресло оборудовано верхней страховочной лямкой, следуйте инструкциям производителя кресла относительно ее использования. Более подробная информация приведена в разделе «Система крепления детских кресел (система LATCH)», стр. 2-45.
6. Прежде чем усаживать ребенка в детское кресло, убедитесь в том, что оно надежно закреплено. Потяните детское кресло во всех направлениях, чтобы убедиться в надежности его фиксации.

Чтобы снять детское кресло, отстегните ремень безопасности и дайте ему вернуться в исходное положение. Если страховочная лямка была присоединена к анкеру, отсоедините лямку.

Установка детского кресла (на переднее сиденье)

Данный автомобиль оборудован системой подушек безопасности. Самое безопасное место для установки детского кресла по ходу движения — это заднее сиденье. См. «*Места установки детских удерживающих устройств*», стр. 2-44.

Кроме того, автомобиль оборудован системой определения присутствия пассажира на переднем сиденье, которая при определенных условиях отключает фронтальную подушку безопасности переднего пассажира. Более подробная информация приведена в разделах «*Система определения присутствия пассажира на переднем сиденье*», стр. 2-31 и «*Контрольная лампа системы определения присутствия пассажира на переднем сиденье*», стр. 4-21.

Надпись на табличке, расположенной на солнцезащитном козырьке, гласит: «Запрещается устанавливать детские кресла с расположением против хода движения на сиденье переднего пассажира». Следует помнить, что при установке кресла с расположением против хода движения на сиденье

переднего пассажира в случае срабатывания фронтальной подушки безопасности угроза для жизни ребенка очень велика.



ВНИМАНИЕ

Ребенок, сидящий в детском кресле, установленном против хода движения, при срабатывании фронтальной подушки безопасности переднего пассажира может получить серьезные травмы или даже погибнуть. Это произойдет вследствие того, что ребенок будет находиться слишком близко к подушке безопасности. Если сиденье переднего пассажира, когда на нем установлено детское кресло по ходу движения, близко придвинуто к приборной панели, то при срабатывании подушки безопасности ребенок может получить серьезные травмы или даже погибнуть.

(см. продолжение)

ВНИМАНИЕ (продолжение)

Даже если фронтальная подушка безопасности переднего пассажира отключена, следует помнить, что не существует систем, обеспечивающих абсолютную защиту от отказов. Даже когда подушка безопасности отключена, нельзя полностью исключить возможность ее срабатывания при каких-либо непредвиденных обстоятельствах.

Даже если подушка безопасности переднего пассажира отключена, устанавливайте детское кресло против хода движения только на заднее сиденье автомобиля. Если детское кресло устанавливается по ходу движения на сиденье переднего пассажира, отодвиньте сиденье от приборной панели на максимально возможное расстояние. Лучшим местом для установки детского кресла является заднее сиденье автомобиля.

Более подробная информация приведена в разделе «*Система определения присутствия пассажира на переднем сиденье*», стр. 2-31.

Более подробная информация об установке детского кресла с использованием системы LATCH приведена в разделе «Система креплений детских кресел (система LATCH)», стр. 2-45. Если для крепления кресла будут использоваться ремень безопасности и страховочная лямка, информацию о местах расположения анкеров для крепления лямок можно найти в разделе «Система креплений детских кресел (система LATCH)», стр. 2-45.

Не следует устанавливать детское кресло на сиденье, не оборудованное анкером для крепления верхней страховочной лямки, если, в соответствии с региональным законодательством или указаниями производителя детского кресла, ее использование обязательно.

Для крепления детского кресла при установке его на данное сиденье необходимо воспользоваться трехточечным ремнем безопасности. Следуйте инструкциям производителя детского кресла.

1. Перед установкой детского кресла отодвиньте сиденье от приборной панели на максимально возможное расстояние.

Если фронтальная подушка безопасности переднего пассажира отключена, при включении зажигания индикатор «off» на контрольной лампе системы определения присутствия пассажира на переднем сиденье должен загореться. См. «Контрольная лампа системы определения присутствия пассажира на переднем сиденье», стр. 4-21.

2. Установите детское кресло на сиденье.
3. Возьмитесь за скобу ремня и уложите поясной и плечевой ремни безопасности через детское кресло или вокруг него. Подробности указаны в инструкции производителя детского кресла.

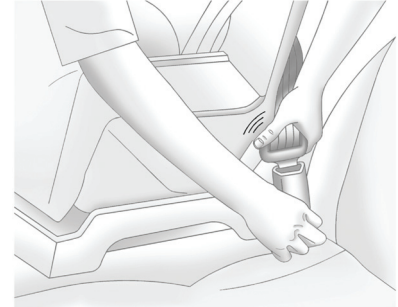

4. Вставьте скобу ремня в замок и нажмите на скобу до характерного щелчка.

Определите положение кнопки разблокировки замка ремня безопасности, чтобы при необходимости можно было легко ее найти и отстегнуть ремень.

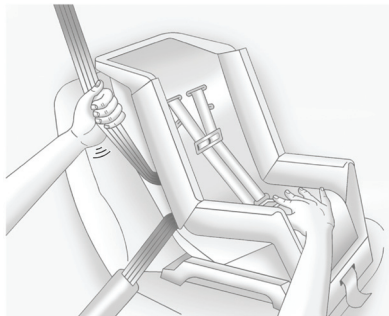

5. Для затягивания ремня безопасности прижмите детское кресло вниз, потяните плечевой ремень, чтобы выбрать слабинку поясного ремня, а затем позвольте плечевому ремню втянуться в возвратный механизм. При установке детского кресла по ходу движения при затяжке ремня безопасности можно прижать кресло к сиденью, нажав на него коленом.

Если детское кресло оборудовано разблокирующим механизмом, используйте его, чтобы закрепить ремень безопасности автомобиля.

6. Прежде чем усаживать ребенка в детское кресло, убедитесь в том, что оно надежно закреплено. Потяните детское кресло во всех направлениях, чтобы убедиться в надежности его фиксации.

Если подушка безопасности отключена, при включении зажигания на контрольной лампе системы определения присутствия пассажира на переднем сиденье загорается индикатор «OFF».

Более подробная информация приведена в подразделе «Если при установке детского кресла загорается индикатор "ON"» в разделе «Система определения присутствия пассажира на переднем сиденье», стр. 2-31.

Чтобы снять детское кресло, отстегните ремень безопасности и дайте ему вернуться в исходное положение.

Вещевые отделения и дополнительные системы крепления багажа

Вещевые отделения

Вещевое отделение в приборной панели.....	3-1
Перчаточный ящик	3-1
Подстаканники.....	3-1
Вещевое отделение в центральной консоли	3-2

Дополнительное оборудование багажного отделения

Сетка для крепления мелкого багажа	3-2
--	-----

Вещевые отделения

Вещевое отделение в приборной панели

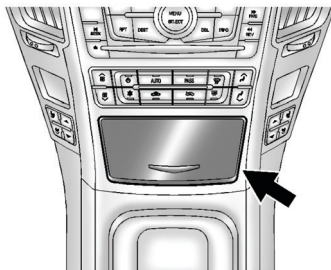

Под панелью управления системой климат-контроля расположено вещевое отделение. Для доступа к нему нажмите на крышку.

Перчаточный ящик

Чтобы открыть перчаточный ящик, нажмите кнопку. Для отпираания и запираания используйте ключ. Перчаточный ящик оборудован полкой, которую можно снять, потянув ее на себя.

Подстаканники

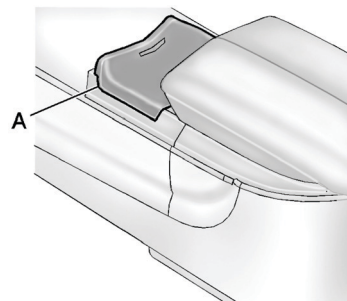

В передней части центральной консоли расположены подстаканники. Нажмите крышку (А), чтобы открыть.

Подстаканники также расположены в центральном подлокотнике заднего сиденья. Откиньте подлокотник вперед, чтобы воспользоваться подстаканниками.

Вещевое отделение в центральной консоли

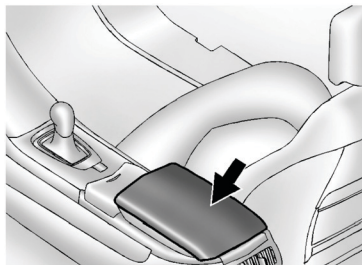

Центральная консоль оборудована верхним и нижним вещевыми отделениями. Для получения доступа к ним поднимите рычаги, расположенные с каждой стороны центральной консоли. За центральной консолью находится дополнительное вещевое отделение. Для доступа к нему нажмите на крышку.

Дополнительное оборудование багажного отделения

Сетка для крепления мелкого багажа

Данный автомобиль может оснащаться сеткой для крепления мелкого багажа, расположенной в задней части автомобиля. Размещайте мелкий багаж за сеткой. Для удержания еще более мелкого багажа сетка может использоваться как конверт. Сетка не предназначена для крепления тяжелого багажа. Помещайте предметы как можно ближе к передней части багажного отделения.

Приборы и органы управления

Общий вид приборной панели

Общий вид приборной панели 4-3

Органы управления

Регулировка положения рулевого колеса 4-5

Кнопки управления на рулевом колесе 4-5

Рулевое колесо с функцией обогрева 4-6

Звуковой сигнал 4-6

Очиститель/омыватель ветрового стекла 4-6

Омыватель фар 4-8

Компас 4-9

Часы 4-11

Электрические розетки 4-11

Прикуриватель 4-12

Пепельницы 4-12

Контрольные лампы, приборы и индикаторы

Контрольные лампы, приборы и индикаторы 4-13

Комбинация приборов 4-14

Спидометр 4-16

Счетчик общего пробега 4-16

Счетчик частичного пробега 4-16

Тахометр 4-16

Указатель уровня топлива 4-17

Указатель давления наддува 4-17

Ограничитель частоты вращения коленчатого вала 4-18

Указатель давления моторного масла 4-18

Указатель температуры охлаждающей жидкости 4-19

Контрольная лампа «Пристегните ремень» 4-20

Контрольная лампа системы подушек безопасности 4-20

Контрольная лампа системы определения присутствия пассажира на переднем сиденье 4-21

Контрольная лампа системы зарядки аккумуляторной батареи 4-22

Контрольные лампы и индикаторы 4-22

Контрольная лампа тормозной системы 4-25

Контрольная лампа антиблокировочной системы (ABS) 4-26

Индикатор рекомендации перехода на повышенную передачу 4-27

Контрольная лампа отключения системы курсовой устойчивости StabiliTrak® 4-27

Контрольная лампа противобуксовочной системы (TCS)/системы курсовой устойчивости StabiliTrak® 4-28

Контрольная лампа температуры охлаждающей жидкости 4-28

Контрольная лампа низкого давления воздуха в шинах 4-28

Контрольная лампа низкого давления моторного масла 4-29

Контрольная лампа охранной системы 4-29

Индикатор включения дальнего света 4-30

Индикатор включения противотуманных фар 4-30

Индикатор включения противотуманных фонарей 4-30

Индикатор включения габаритных огней 4-31

Контрольная лампа системы круиз-контроля 4-31

Информационные дисплеи

Информационный центр (DIC) 4-31

4-2 Приборы и органы управления

Сообщения о состоянии автомобиля

Сообщения о состоянии автомобиля	4-36
Сообщения о напряжении и уровне зарядки аккумуляторной батареи	4-36
Сообщения, связанные с тормозной системой	4-37
Сообщения, связанные с компасом	4-38
Сообщения системы круиз-контроля	4-39
Сообщения о незакрытых дверях	4-39
Сообщения, связанные с системой охлаждения двигателя	4-39
Сообщения о состоянии моторного масла	4-40
Сообщения, связанные с мощностью двигателя	4-41
Сообщения, связанные с топливом	4-41
Сообщения о ключах и замках	4-41
Сообщения, связанные с приборами освещения	4-44

Сообщения систем контроля окружения	4-44
Сообщения, связанные с системами поддержания курсовой устойчивости	4-45
Сообщения системы подушек безопасности	4-48
Сообщения, связанные с охранной системой	4-48
Сообщения, связанные с техническим обслуживанием автомобиля	4-48
Сообщения, связанные с давлением воздуха в шинах	4-49
Сообщения, связанные с трансмиссией	4-50
Сообщения, связанные со скоростью движения автомобиля	4-51
Сообщения, связанные с жидкостью омывателя стекол	4-51

Пользовательские настройки

Пользовательские настройки	4-51
----------------------------------	------

Общий вид приборной панели

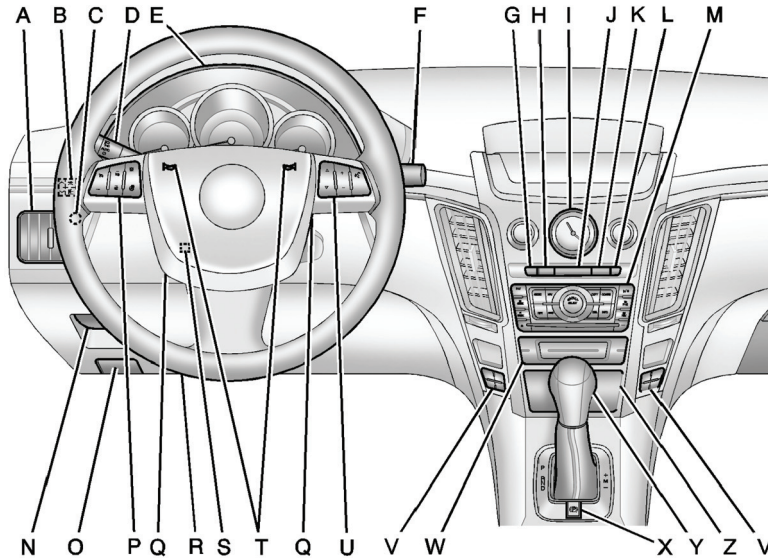

CTS, CTS-V аналогично

4-4 Приборы и органы управления

- A. «Жалюзи вентиляции», стр. 7-6.
- B. Кнопки управления информационным центром (DIC). См. «Информационный центр (DIC)», стр. 4-31.
- C. «Регулятор яркости подсветки комбинации приборов», стр. 5-6.
- D. Левый комбинированный подрулевой переключатель. См. «Сигналы указателей поворотов», стр. 5-5.
- E. «Комбинация приборов», стр. 4-14.
- F. «Очиститель/омыватель ветрового стекла», стр. 4-6.
- G. Выключатель системы навигации (при соответствующей комплектации). См. *Руководство по эксплуатации системы навигации*.
- H. «Противобуксовочная система (TCS)», стр. 8-40.
«Система регулирования жесткости подвески», стр. 8-43 (только для моделей CTS-V).
- I. «Часы», стр. 4-11.
- J. «Система определения присутствия пассажира на переднем сиденье», стр. 2-31.
- K. «Аварийная световая сигнализация», стр. 5-4.
- L. Регулятор яркости подсветки дисплея системы навигации (при соответствующей комплектации). См. *Руководство по эксплуатации системы навигации*.
- M. «Приемник с диапазонами AM-FM», стр. 6-5 (стандартная аудиосистема).
Система навигации/аудиосистема (при соответствующей комплектации). См. *Руководство по эксплуатации системы навигации*.
- N. Рычаг стояночной тормозной системы. См. «Стояночная тормозная система (без электропривода)», стр. 8-36 или «Стояночная тормозная система (с электроприводом)», стр. 8-37.
- O. Рычаг привода защелки капота. См. «Капот», стр. 9-4.
- P. «Система круиз-контроля», стр. 8-44.
«Рулевое колесо с функцией обогрева», стр. 4-6 (при соответствующей комплектации).
Кнопка отключения противобуксовочной системы (TCS) (только на моделях CTS-V). См. «Противобуксовочная система (TCS)», стр. 8-40.
- Q. Подрулевые переключатели передач (только для моделей CTS-V). См. «Автоматическая коробка передач», стр. 8-28.
- R. Диагностический разъем (DLC) (не виден). См. «Контрольные лампы и индикаторы», стр. 4-22.
- S. «Регулировка положения рулевого колеса», стр. 4-5.
- T. «Звуковой сигнал», стр. 4-6.
- U. «Кнопки управления на рулевом колесе», стр. 4-5.
- V. «Передние сиденья с функциями обогрева и вентиляции», стр. 2-12 (при соответствующей комплектации).
- W. «Двухзонная система климат-контроля», стр. 7-1.
- X. Выключатель электропривода стояночного тормоза. См. «Стояночная тормозная система (без электропривода)», стр. 8-36 или «Стояночная тормозная система (с электроприводом)», стр. 8-37.
- Y. Рычаг селектора/коробки передач. См. «Автоматическая коробка передач», стр. 8-28 или «Механическая коробка передач», стр. 8-32.
- Z. «Вещевое отделение в приборной панели», стр. 3-1.
«Электрические розетки», стр. 4-11.

Органы управления

Регулировка положения рулевого колеса

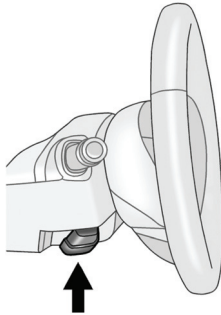

Для регулировки положения рулевого колеса:

1. Потяните рычаг регулировки вниз.
2. Переместите рулевое колесо вверх или вниз.
3. Перемещайте рулевое колесо на себя или от себя, чтобы выбрать удобное положение по вылету.
4. Отпустите рычаг фиксации при выбранном положении рулевого колеса.

Регулировка положения рулевого колеса с электроприводом



На автомобилях с электроприводом регулировки положения рулевого колеса переключатель расположен слева от рулевой колонки.

- Переместите переключатель вверх или вниз, чтобы выбрать угол наклона рулевого колеса.
- Переместите переключатель вперед или назад, чтобы отрегулировать положение рулевого колеса по вылету.

Ни в коем случае не выполняйте регулировку положения рулевого колеса во время движения автомобиля.

Кнопки управления на рулевом колесе

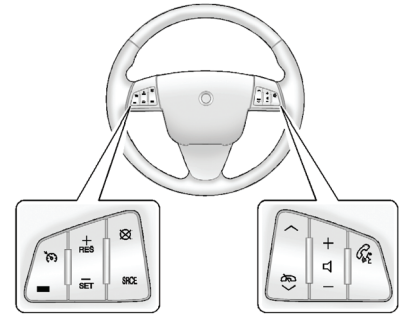

В зависимости от комплектации автомобиля, некоторые кнопки управления аудиосистемой на рулевом колесе могут отличаться. На рулевом колесе могут располагаться следующие органы управления:

SRCE (Источник): При нажатии данной кнопки происходит переключение между диапазонами AM, FM, CD-приводом, DVD-приводом (при соответствующей комплектации), жестким диском (при соответствующей комплектации), разъемом для подключения внешних устройств и USB-портом (при соответствующей комплектации).

∧ или ↶ / ∨ (Предыдущая/ следующая): При нажатии данных кнопок произойдет переход к предыдущей или следующей сохраненной радиостанции, или к предыдущей или следующей записи на CD-диске.

+ / - (Уровень громкости): Используйте данные кнопки для увеличения или уменьшения уровня громкости звука.

🔇 / 🗣️ (Временное отключение звука/Распознавание речи/Начало разговора): Нажмите и отпустите данную кнопку для отключения звука в динамиках аудиосистемы. При этом звук в проводных и беспроводных наушниках (при соответствующей комплектации) не отключается. Снова нажмите и отпустите кнопку 🗣️, чтобы включить звук.

- На автомобилях, оборудованных системой навигации, нажмите и удерживайте нажатой кнопку 🗣️ в течение двух секунд, чтобы активировать функцию распознавания речи. Более подробная информация приведена в разделе «Распознавание речи» Руководства пользователя системы навигации.

Рулевое колесо с функцией обогрева

Данный автомобиль может быть оборудован рулевым колесом с функцией обогрева.

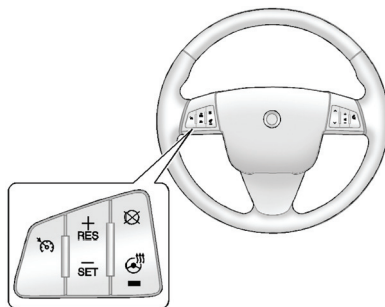

🔥: При нажатии данной кнопки обогрев рулевого колеса включается или отключается. Если светодиод в кнопке активации функции обогрева горит, значит, функция активирована. Рулевое колесо нагревается в течение трех минут.

Звуковой сигнал

При нажатии кнопки 🚗 на рулевом колесе прозвучит звуковой сигнал.

Очиститель/омыватель ветрового стекла

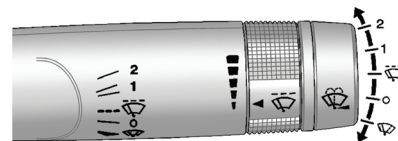

Переключатель омывателя/очистителя ветрового стекла расположен на правой части рулевой колонки.

Для выбора скорости работы очистителя ветрового стекла перемещайте рычаг правого комбинированного подрулевого переключателя.

🌫️ (Режим «Mist»): Если необходимо, чтобы щетки стеклоочистителя совершили один рабочий цикл, слегка нажмите рычаг вниз и отпустите. Если необходимо, чтобы щетки совершили несколько рабочих циклов, переместите рычаг вниз и удерживайте его в таком положении.

0 (Off): При нажатии данной кнопки стеклоочиститель отключается.

 **(Режим прерывистой работы стеклоочистителя):** Для прерывистой работы стеклоочистителя. Поворачивайте кольцевой переключатель вверх для уменьшения интервалов прерывистой работы очистителя или вниз – для увеличения интервалов.

- 1: Низкая скорость работы очистителя.
- 2: Высокая скорость работы очистителя.

Если переключатель наружных световых приборов находится в положении «АВТО», а щетки очистителя ветрового стекла используются во время движения автомобиля в течение 6 и более секунд, автоматически включатся наружные световые приборы. Более подробная информация приведена в подразделе «Фары с функцией активации при включении стеклоочистителя».

Перед включением очистителя ветрового стекла удалите со щеток снег и лед. Если щетки примерзли к стеклу, осторожно отделите их от стекла или подождите, пока лед в месте контакта щеток со стеклом растает. Неисправные щетки необходимо заменить новыми. См. «Замена щеток очистителя стекол», стр. 9-32.



Наличие большого количества плотного снега или льда на ветровом стекле может вызвать перегрузку электродвигателя привода очистителя ветрового стекла. Действие электродвигателя будет прервано автоматом защиты цепи до тех пор, пока электродвигатель не остынет.

Система Rainsense™

При соответствующей комплектации датчик дождя, расположенный сверху в центре ветрового стекла, используется для определения количества капель воды на ветровом стекле и автоматического управления работой щеток стеклоочистителя.

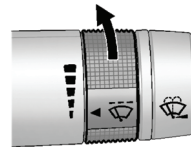
Для наиболее эффективной работы данной системы поддерживайте зону расположения датчика дождя чистой.



 **(Управление чувствительностью датчика дождя):** Переместите рычаг правого комбинированного подрулевого переключателя в положение .

Поворачивайте кольцевой переключатель  на рычаге, чтобы настроить уровень чувствительности.

- Поверните кольцевой переключатель вверх для увеличения чувствительности датчика.
- Поверните кольцевой переключатель вниз для уменьшения чувствительности датчика.
- Выведите рычаг правого комбинированного подрулевого переключателя из положения , чтобы отключить систему Rainsense.

Защита рычагов щеток стеклоочистителя

При использовании автоматической мойки переместите рычаг правого комбинированного подрулевого переключателя в положение 0. Очистители ветрового и/или заднего стекла (при соответствующей комплектации) отключатся.

Омыватели стекол



ВНИМАНИЕ

В морозную погоду не пользуйтесь омывателем до тех пор, пока не прогреется ветровое стекло. В противном случае жидкость омывателя может замерзнуть и резко ухудшить видимость дороги и обзорность.



(Жидкость омывателя):

При нажатии данной кнопки, расположенной на торцевой части правого комбинированного подрулевого переключателя, жидкость омывателя подается на ветровое стекло. Жидкость омывателя подается на ветровое стекло, и щетки совершают несколько циклов, чтобы очистить стекло. Нажмите и удерживайте нажатой кнопку  для увеличения количества циклов работы омывателя.

При низком уровне жидкости омывателей стекол на дисплее информационного центра (DIC) появляется сообщение «WASHER FLUID LOW ADD FLUID» (ЖИДКОСТЬ ОМЫВАТЕЛЕЙ НА ИСХОДЕ, ДОЛЕЙТЕ ЖИДКОСТЬ). См. «Сообщения, связанные с жидкостью омывателей стекол», стр. 4-51.

Более подробная информация о том, как доливать жидкость в бачок омывателей стекол приведена в подразделе «Жидкость омывателей стекол», стр. 9-25.

Если при работе омывателя ветрового стекла включены фары, включается и омыватель фар (при соответствующей комплектации). Более подробная информация приведена в подразделе «Омыватель фар».

Автоматика включения фар при включении очистителя ветрового стекла

Благодаря данной функции через 6 и более секунд работы очистителя ветрового стекла включаются фары и габаритные огни. Для того, чтобы данная функция была активной, переключатель наружных световых приборов должен находиться в положении «АВТО».

Автоматически включающиеся по срабатыванию стеклоочистителей фары очистителя ветрового стекла выключаются сразу после того, как замок/переключатель зажигания переводится в положение «LOCK/OFF» или после отключения стеклоочистителя.

Омыватель фар

Омыватель фар (при соответствующей комплектации) очищает стекла фар от загрязнений.

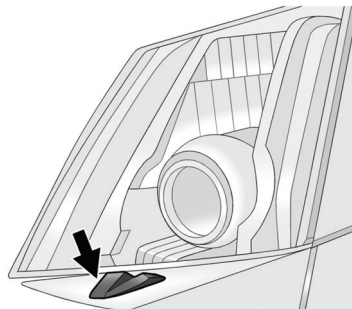

Форсунки омывателя фар расположены под фарами.

Нажмите выключатель омывателей, расположенный на торцевой части правого комбинированного подрулевого переключателя, чтобы подать жидкость на стекла фар. Жидкость будет подаваться как на стекла фар, так и на ветровое стекло. После завершения первого цикла работы омывателя фар жидкость не будет подаваться к фарам в течение последующих четырех циклов работы омывателя ветрового стекла.

Омыватель фар работает только при включенных фарах. Если фары выключены, при нажатии кнопки выключателя омывателей жидкость будет подаваться только на ветровое стекло. При минимальном уровне жидкости в бачке омывателей стекл омыватель фар работать не будет.

Более подробная информация приведена в разделе «*Очиститель/омыватель ветрового стекла*», стр. 4-6.

Компас

Автомобиль может быть оснащен компасом в информационном центре (DIC).

Зона магнитного склонения

В соответствии с местом положения автомобиля должна быть правильно установлена зона магнитного склонения.

При определенных обстоятельствах, таких как дальняя поездка, может возникнуть необходимость скомпенсировать погрешности показаний компаса путем переустановки зоны с помощью информационной системы, если установленная зона не соответствует местности.

Погрешности показаний компаса обусловлены разностью положения северного магнитного полюса Земли и истинного географического северного полюса. Если не установлена зона магнитного склонения, соответствующая географической зоне, в которой находится автомобиль, показания компаса могут быть неверными. Зону магнитного склонения необходимо корректировать в соответствии с положением географического региона, в котором находится автомобиль.

Для коррекции показаний компаса используйте следующую процедуру.

Процедура изменения зоны магнитного склонения

1. Не изменяйте зону магнитного склонения во время движения автомобиля. Выполняйте эту настройку только в случае, если автомобиль неподвижен и рычаг селектора находится в положении «Р» (Парковка).

Нажимайте кнопку информационного дисплея до тех пор, пока не появится сообщение «PRESS ✓ TO CHANGE COMPASS ZONE» (НАЖМИТЕ, ЧТОБЫ ИЗМЕНИТЬ ЗОНУ МАГНИТНОГО СКЛОНЕНИЯ).

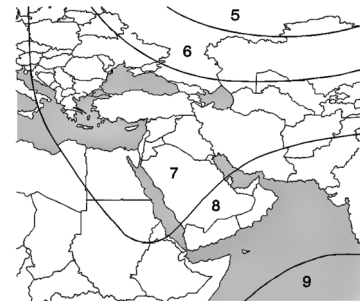

2. Найдите данные о текущем положении автомобиля и величине магнитного склонения на карте.

4-10 Приборы и органы управления

- Используйте кнопку «установки сброса» для прокрутки и выбора соответствующей зоны магнитного склонения.
- Нажимайте кнопку, с помощью которой выводятся сообщения о расходе топлива/расстоянии, которое можно пройти на оставшемся запасе топлива, до тех пор, пока на дисплее информационного центра не появится, например, символ «N» (Север).
- Если необходима калибровка, выполните калибровку компаса. См. «Калибровка компаса» ниже.

Калибровка компаса

Компас можно откалибровать вручную. Калибровку компаса следует выполнять только в безопасном месте с невозмущенной магнитной обстановкой, например на свободной открытой площадке для парковки, где на автомобиле можно безопасно двигаться по кругу.

Предпочтительно выполнять калибровку в удалении от высоких зданий, линий электропередачи, канализационных и коммуникационных люков и других промышленных объектов.

Если на дисплее информационного центра появляется сообщение «CAL», компас необходимо откалибровать.

Если на дисплее информационного центра не отображается направление, например, «N», для указания на Север, или направление не изменяется при движении автомобиля по кругу, возможно, компас находится в сильном магнитном поле. Такое воздействие может оказывать, например, находящаяся поблизости радиоантенна СВ-связи или антенны операторов мобильной связи, фонарь аварийного освещения с магнитным держателем, магнитный держатель для ноутбука или другие источники сильного магнитного поля. Заглушите двигатель. Удалите из автомобиля источники сильного магнитного поля, затем запустите двигатель и двигайтесь по кругу для калибровки компаса.

Для калибровки компаса используйте следующую процедуру

Процедура калибровки компаса

- Перед выполнением калибровки компаса, убедитесь в том, что установлена зона магнитного склонения, соответствующая месту нахождения автомобиля. Соответствующая информация приведена в подразделе «Процедура изменения зоны магнитного склонения» в начале данного раздела.
Во время выполнения калибровки не пользуйтесь какими-либо переключателями, такими как переключатели приводов стеклоподъемников, крышки вентиляционного люка, управления системой климат-контроля или регулировки сидений.

2. Нажимайте кнопку информационного центра до тех пор, пока на дисплее не появится сообщение «PRESS ✓ TO CALIBRATE COMPASS ZONE» (НАЖМИТЕ ДЛЯ ВЫПОЛНЕНИЯ КАЛИБРОВКИ).
3. Для начала выполнения калибровки нажмите кнопку установки сброса.
4. На дисплее информационного центра появится надпись «CALIBRATING: DRIVE IN CIRCLES» (ВЫПОЛНЯЕТСЯ КАЛИБРОВКА, ДВИГАЙТЕСЬ ПО КРУГУ). Для выполнения калибровки двигайтесь на автомобиле по кругу со скоростью не более 8 км/ч. Через несколько секунд после завершения выполнения калибровки на дисплее появится надпись «CALIBRATION COMPLETE» (КАЛИБРОВКА ВЫПОЛНЕНА). На дисплее информационного центра появится предыдущий пункт меню.

Часы

Стрелочные часы расположены на приборной панели – над головным устройством аудиосистемы. Часы не связаны с другими системами автомобиля и работают автономно. Для установки времени:

1. Найдите кнопки установки времени, расположенные под часами.
2. Нажмите и отпустите правую кнопку установки времени, чтобы переместить стрелки часов вперед, или левую кнопку установки времени, чтобы переместить стрелки часов назад. Удерживание соответствующей кнопки в нажатом положении ускорит перемещение стрелок. Отпустите кнопку до того, как будет установлено желаемое время.
3. Нажмите и отпустите соответствующую кнопку, чтобы переместить минутную стрелку на одно деление вперед или назад.

Электрические розетки

Электрические розетки могут использоваться для подключения дополнительного оборудования, например, мобильных телефонов или MP3-плеера.

Автомобиль оборудован тремя электрическими розетками. Электропитание к розеткам, расположенным под системой климат-контроля (внутри вещевого отделения центральной консоли) и в тыльной части центральной консоли, подается при положениях ON/RUN, START или ACC/ACCESSORY замка/переключателя зажигания, или до тех пор, пока открыта дверь водителя в течение 10-ти минут после того, как был заглушен двигатель.

Перед использованием розеткой снимите крышку и установите ее на место, когда розетка не используется.

Важно: Если при неработающем двигателе длительно используются какие-либо внешние потребители электроэнергии, это может привести к разряду аккумуляторной батареи. Отключайте дополнительные электрические устройства, когда они не используются и не подключайте устройства, потребляющие ток величиной выше 20 Ампер.

Характеристики некоторых электрических устройств могут не соответствовать возможностям электроцепей, предназначенных для питания розеток, что может привести к перегрузке данных цепей или перегоранию соответствующих плавких предохранителей. При возникновении подобных проблем обратитесь в авторизованный сервисный центр.

При установке дополнительного электрооборудования строго следуйте инструкциям по установке, которые приложены к этому оборудованию. См. «Дополнительное электрооборудование», стр. 8-64.

Важно: Использование электрооборудования, потребляющего большой ток, может привести к возникновению неисправностей, которые не будут покрываться гарантийными обязательствами на автомобиль. Электрические розетки предназначены для подсоединения маломощных электрических потребителей, например, зарядного устройства для мобильного телефона.

Прикуриватель

Автомобиль может быть оборудован прикуривателем. Чтобы воспользоваться прикуривателем, нажмите на вставку с нагревающейся спиралью до упора и отпустите. Она автоматически вернется в исходное положение, когда спираль нагреется.

Важно: Удерживание вставки прикуривателя в нажатом положении, когда спираль нагревается, не позволяет вставке с горячей спиралью занять исходное положение. В результате этого прикуриватель или нагревательный элемент могут быть повреждены или может перегореть соответствующий плавкий предохранитель. Не удерживайте вставку прикуривателя в нажатом положении, когда нагревается спираль.

Пепельницы

В автомобиле могут быть установлены две съемные пепельницы. Одна пепельница может устанавливаться в вещевом отделении приборной панели, другая – в тыльной части центральной консоли.

Чтобы очистить пепельницу, возьмитесь за края вставки и потяните ее на себя. Затем установите вставку на место.

Важно: Если в пепельнице находится бумага или другие легковоспламеняющиеся материалы, то при контакте с непогашенной сигаретой или другими горячими предметами может произойти возгорание, что, в свою очередь, может привести к повреждению автомобиля. Не размещайте легковоспламеняющиеся предметы в пепельнице.

Контрольные лампы, приборы и индикаторы

Контрольные лампы и приборы могут сигнализировать водителю о нарушениях в работе систем автомобиля до того, как возникнут неисправности, устранение которых может потребовать дорогостоящего ремонта. Возникновение неисправностей можно предотвратить, постоянно обращая внимание на состояние контрольных ламп и приборов.

Контрольные лампы загораются, когда в каких-либо системах автомобиля возникают неисправности. Некоторые контрольные лампы загораются и горят кратковременно при запуске двигателя в ходе самодиагностики соответствующих систем.

Возникновение неисправностей может также отображаться с помощью приборов. Часто для информирования водителя о возникшей неисправности используются одновременно контрольная лампа и показания соответствующего прибора.

Если одна из контрольных ламп загорается и продолжает гореть во время движения автомобиля или если один из приборов указывает на возможное наличие неисправности, ознакомьтесь с соответствующим разделом данного Руководства и выполните приведенные в нем рекомендации. В случае, если рекомендации вовремя не выполняются, может возникнуть необходимость дорогостоящего ремонта и даже опасная ситуация.

Комбинация приборов

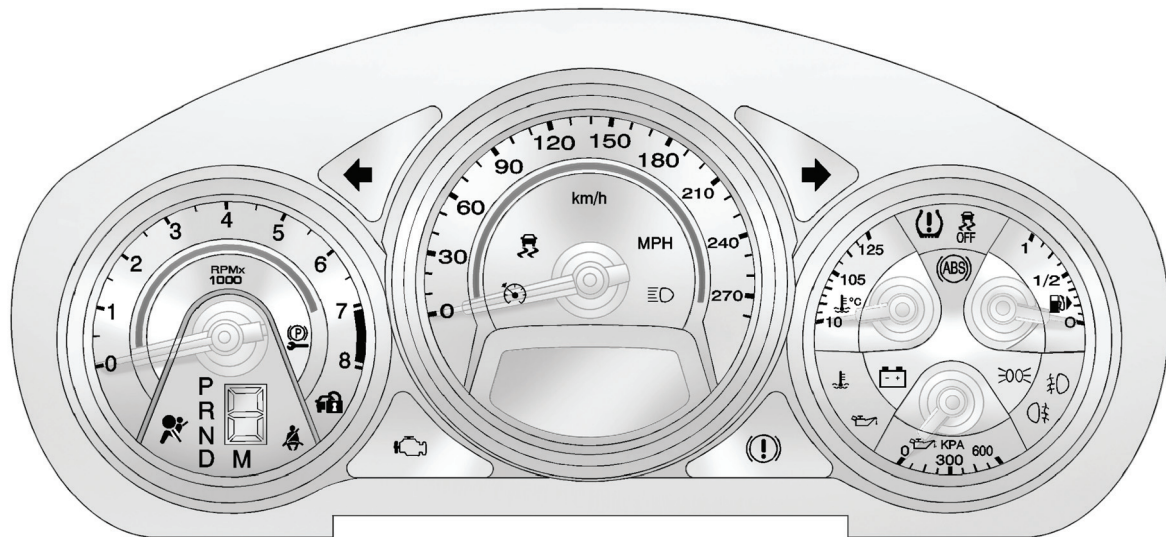

CTS

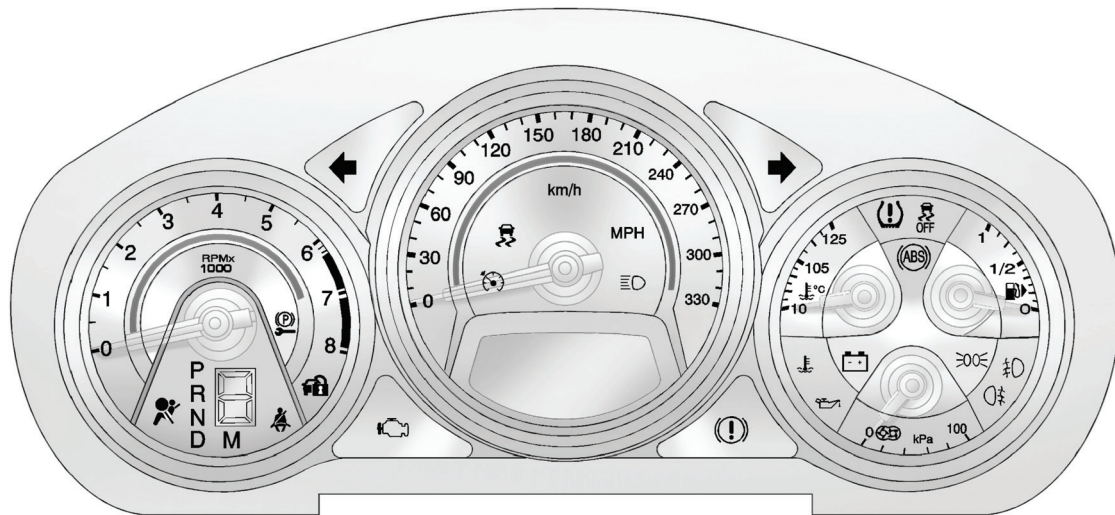

CTS-V

Спидометр

Спидометр показывает скорость движения автомобиля в километрах в час (км/ч) и в милях в час (mph).

Данный автомобиль оснащен функцией предупреждения о превышении скорости. Когда скорость движения автомобиля достигает 120 км/ч, раздается звуковое предупреждение («колокольчик»). Предупреждение будет звучать до тех пор, пока не будет снижена скорость. На дисплее информационного центра (DIC) при этом также может появиться предупреждающее сообщение. Более подробная информация приведена в разделе «*Сообщения, связанные со скоростью движения автомобиля*», стр. 4-50.

Счетчик общего пробега

Счетчик общего пробега показывает общий пробег автомобиля в километрах или милях.

Счетчик общего пробега данного автомобиля имеет защиту от несанкционированного изменения показаний. При попытке изменения показаний, показания счетчика общего пробега будут установлены на 999 999.

При необходимости установки нового счетчика общего пробега необходимо перенести показания заменяемого счетчика. Если это сделать невозможно, показания нового счетчика должны быть установлены на 0, и на дверь водителя должна быть наклеена табличка с указанием показаний прежнего счетчика общего пробега на момент установки нового.

Счетчик частичного пробега

С помощью счетчика частичного пробега можно регистрировать пробег в километрах или милях для двух разных поездок или для двух разных серий поездок.

Счетчик частичного пробега является частью информационного центра; более подробная информация приведена в разделе «*Информационный центр (DIC)*», стр. 4-31.

Если автомобиль оборудован системой навигации, более подробная информация приведена в Руководстве пользователя системы навигации.

Тахометр

Тахометр показывает скорость вращения коленчатого вала двигателя в тысячах оборотов в минуту.

Важно: Если стрелка тахометра находится в красной зоне, возможно повреждение двигателя; устранение повреждений в таком случае гарантией производителя покрываться не будет. Стрелка тахометра не должна находиться в красной зоне.

Тахометр, устанавливаемый в автомобилях CTS-V, оборудован световой шкалой, которая дублирует движение стрелки тахометра. Шкала также начинает светиться в моменты, когда рекомендуется переходить на повышенную передачу, чтобы избежать срабатывания ограничителя частоты вращения коленчатого вала. См. «*Автоматическая коробка передач*», стр. 8-28 или «*Механическая коробка передач*», стр. 8-32.

Указатель уровня топлива



При включенном зажигании указатель уровня топлива показывает приблизительное количество топлива в баке.

Стрелка, изображенная рядом с пиктограммой заправочной колонки, указывает сторону автомобиля, на которой находится крышка лючка заливной горловины топливного бака.

При минимальном запасе топлива на дисплее информационного центра появляется сообщение «Fuel Level Low» (Минимальный запас топлива) и подается звуковое предупреждение («колокольчик»). Более подробная информация приведена в подразделе

«Сообщения, связанные с топливом», стр. 4-41.

Обычный режим работы указателя уровня топлива в баке:

- Насос топливораздаточной колонки отключается до того момента, как стрелка указателя уровня топлива оказывается напротив метки, соответствующей полному баку.
- Стрелка указателя может указывать на наличие запаса топлива в топливном баке с некоторым отклонением в большую или меньшую сторону.
- Стрелка указателя может немного отклоняться при прохождении поворотов или при ускорении.
- После включения зажигания должно пройти некоторое время, чтобы положение стрелки указателя стабилизировалось; при выключении зажигания стрелка указателя устанавливается напротив метки, соответствующей состоянию пустого бака.

Указатель давления наддува

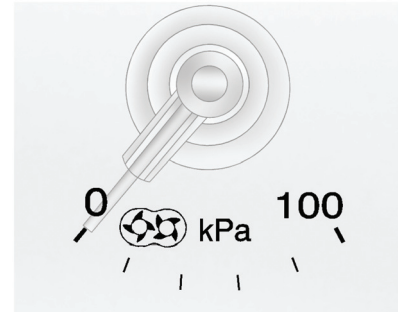

На автомобилях CTS-V данный указатель расположен на комбинации приборов.

Он отображает наличие давления воздуха во впускном трубопроводе, до того как воздух попадает в камеры сгорания. Данный указатель находится на отметке «0» при легком нажатии педали акселератора до момента, когда начинает действовать нагнетатель.

Стрелка указателя автоматически устанавливается на ноль при каждом запуске двигателя.

Ограничитель частоты вращения коленчатого вала

Данная функция ограничивает скорость вращения коленчатого вала двигателя, не позволяя достигать небезопасного уровня. Если обороты двигателя слишком высоки, дроссельная заслонка закрывается или ограничивает подачу топлива до тех пор, пока обороты двигателя не уменьшатся до безопасной величины. Нормальная подача топлива возобновляется при уменьшении оборотов двигателя.

На автомобилях CTS-V световая шкала тахометра начинает мигать незадолго до того, как количество оборотов коленчатого вала приближается к зоне срабатывания ограничителя. Световая шкала также мигает при движении автомобиля с автоматической коробкой передач в режиме ручного выбора передач или при отключенной противобуксовочной функции.

Указатель давления моторного масла

При работающем двигателе указатель давления моторного масла отображает давление моторного масла в кПа

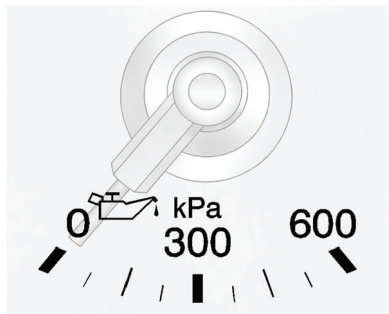

(килопаскалях) или в фунтах-сила на квадратный дюйм (psi).

Давление моторного масла может изменяться в зависимости от оборотов двигателя, температуры наружного воздуха и уровня вязкости моторного масла, но, если уровень давления моторного масла выходит за пределы нормы, загорается контрольная лампа низкого давления моторного масла. Более подробная информация приведена в разделе «Контрольная лампа низкого давления моторного масла», стр. 4-29.

Нахождение стрелки указателя давления моторного масла вне зоны нормального давления может быть вызвано опасным уменьшением количества

моторного масла в смазочной системе двигателя или другими неисправностями, вызвавшими падение давления масла. Необходимо как можно скорее проверить уровень моторного масла. См. «Низкое давление моторного масла, заглушите двигатель» в разделе «Информационный центр (DIC)», стр. 4-31 и «Моторное масло», стр. 9-9.



ВНИМАНИЕ

Не продолжайте поездку при низком давлении моторного масла. Двигатель может перегреться настолько сильно, что возможно его возгорание. Это может привести к пожару. Как можно скорее проверьте уровень моторного масла и при необходимости обратитесь в авторизованный сервисный центр.

Важно: Несвоевременное устранение неисправностей, связанных с моторным маслом, может привести к повреждению двигателя. В этом случае гарантия производителя на устранение возможных повреждений не распространяется. Заменяйте моторное масло в соответствии с планом технического обслуживания автомобиля.

Указатель температуры охлаждающей жидкости

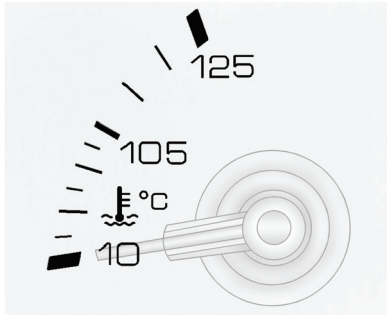

Данный указатель показывает температуру охлаждающей жидкости двигателя.

Зона предупреждения, которая находится в дальней части шкалы указателя, может быть затусована или окрашена в красный цвет.

Если стрелка указателя приближается к красной зоне или к специальному символу, это может указывать на то, что температура двигателя слишком высока.

При некоторых условиях движения, включая перечисленные ниже, повышение температуры выше нормального уровня не является признаком неисправности:

- движение с постоянными остановками и последующим троганием в условиях плотного транспортного потока
- движение на высокой скорости в жаркую погоду
- движение на подъемах
- буксировка тяжело груженого прицепа

Изменение показаний не является признаком неисправности.

При высокой температуре двигателя также загорается контрольная лампа.

Если стрелка указателя достигает красной зоны или специального символа в дальней части шкалы указателя и остается там более 30 секунд, значит, охлаждающая жидкость двигателя перегрелась.

Если охлаждающая жидкость двигателя перегрелась, как можно скорее остановите автомобиль. Затем немедленно заглушите двигатель.

Более подробная информация приведена в разделе «Контрольная лампа температуры охлаждающей жидкости», стр. 4-28 и «Перегрев двигателя», стр. 9-22.

Контрольная лампа «Пристегните ремень»

Контрольная лампа «Пристегните ремень» водителя

Контрольная лампа «Пристегните ремень» водителя располагается на комбинации приборов.



При запуске двигателя данная контрольная контрольная лампа начнет мигать, и звучит звуковое предупреждение («колокольчик»), напоминающее о том, что необходимо пристегнуть ремень безопасности водителя. Затем контрольная лампа будет гореть до тех пор, пока ремень безопасности не будет пристегнут.

Если водитель не пристегнут ремнем безопасности или отстегивает ремень безопасности во время движения автомобиля, данный цикл может повторяться несколько раз.

Если ремень безопасности водителя пристегивается, контрольная лампа гаснет и действие звукового предупреждения прекращаются.

Контрольная лампа «Пристегните ремень» переднего пассажира



При запуске двигателя данная контрольная контрольная лампа начнет мигать, и звучит звуковое предупреждение («колокольчик»), напоминающее о том, что необходимо застегнуть ремень безопасности переднего пассажира. Затем контрольная лампа будет гореть до тех пор, пока ремень безопасности не будет пристегнут.

Если пассажир переднего сиденья не пристегнут ремнем безопасности или отстегивает ремень безопасности во время движения автомобиля, данный цикл может повторяться несколько раз.

Если ремень безопасности переднего пассажира пристегивается, контрольная лампа гаснет и действие звукового предупреждения прекращается.

Контрольная лампа «Пристегните ремень» переднего пассажира может

загораться, и может включаться звуковое предупреждение («колокольчик»), если на данное сиденье положить портфель, сумку, пакет с продуктами переносной компьютер или другие электронные устройства. Для отключения контрольной лампы и/или звукового предупреждения удалите упомянутые предметы с сиденья или застегните ремень.

Контрольная лампа системы подушек безопасности

Посредством данной контрольной лампы водитель получает информацию о состоянии системы. В ходе проверки оценивается состояние датчика(ов) подушки безопасности, системы определения присутствия пассажира на переднем сиденье, натяжителей ремней безопасности (при соответствующей комплектации), модулей подушек безопасности, жгутов проводов, датчиков столкновения и диагностического модуля. Более подробная информация о системе подушек безопасности приведена в подразделе «Система подушек безопасности», стр. 2-23.



Контрольная лампа системы подушек безопасности загорается и продолжает гореть в течение нескольких секунд после запуска двигателя. Затем она гаснет.



ВНИМАНИЕ

Если контрольная лампа системы подушек безопасности не гаснет после начала движения автомобиля или загорается в ходе движения, это означает, что данная система может быть неисправной. Это может приводить к тому, что подушки безопасности не сработают в случае столкновения или сработают при отсутствии столкновения. Во избежание серьезных травм в таких случаях следует как можно скорее предоставить автомобиль в авторизованный сервисный центр.

Контрольная лампа системы определения присутствия пассажира на переднем сиденье

Данный автомобиль оборудован системой определения присутствия пассажира на переднем сиденье. Более подробная информация приведена в подразделе «*Система определения присутствия пассажира на переднем сиденье*», стр. 2-31.

На приборной панели расположена контрольная лампа системы определения присутствия пассажира на переднем сиденье.



При запуске двигателя в ходе проверки данной системы на несколько секунд

появляется индикация «on» и «off» в световом поле контрольной лампы данной системы. Если автомобиль оборудован системой дистанционного запуска двигателя и запуск двигателя осуществляется с помощью данной системы, соответствующие символы могут не загораться. Еще через несколько секунд загораются символы «on» или «off» контрольной лампы для информирования водителя о состоянии фронтальной подушки безопасности переднего пассажира.

При появлении индикации «on» контрольной лампы системы определения присутствия пассажира на переднем сиденье, это означает, что подушка безопасности переднего пассажира подключена (готова к наполнению).

При появлении индикации «off» это означает, что подушка безопасности переднего пассажира отключена.

Если по истечении нескольких секунд оба варианта индикации продолжают гореть или они не загораются вообще, возможно, что неисправна сама лампа или система определения присутствия пассажира на переднем сиденье. Обратитесь к официальному дилеру для проверки системы.



ВНИМАНИЕ

Если загорелась и постоянно горит контрольная лампа системы подушек безопасности, это означает, что в данной системе могли возникнуть неисправности. Во избежание получения серьезных травм обратитесь в авторизованный сервисный центр. Более подробная информация приведена в разделе «Контрольная лампа системы подушек безопасности», стр. 4-20.

Контрольная лампа системы зарядки аккумуляторной батареи



Данная контрольная лампа должна кратковременно загораться при включении зажигания для проверки работоспособности лампы. Она должна гаснуть при запуске двигателя.

Если лампа продолжает гореть или загорается во время движения автомобиля то, возможно, в системе зарядки аккумуляторной батареи возникла неисправность. Обратитесь в авторизованный сервисный центр для проверки. Движение с горящей контрольной лампой может привести к быстрому разряду аккумуляторной батареи.

Если лампа загорается, появляется соответствующее сообщение на дисплее информационного центра (DIC).

См. раздел «Сообщения о напряжении и уровне зарядки аккумуляторной батареи», стр. 4-36.

Если возникает необходимость двигаться в течение непродолжительного

времени с горящей контрольной лампой, выключите все дополнительное электрооборудование, без которого можно обойтись, например, аудиосистему и систему кондиционирования.

Контрольные лампы и индикаторы

Компьютерная система, называемая системой бортовой диагностики второго поколения (OBD II), следит за работой систем автомобиля и обеспечивает заданный уровень токсичности отработавших газов с целью уменьшения вредного влияния на окружающую среду. Контрольная лампа данной системы загорается при установке ключа замка зажигания в положение ON/RUN для доступа с ключом или выборе режима Service Only Mode для системы дистанционной идентификации ключа, когда проходит проверка работоспособности данной системы. Если она не загорается, обратитесь в авторизованный сервисный центр. Более подробная информация приведена в разделе «Положения замка зажигания (доступ с ключом)», стр. 8-18 или «Положения переключателя зажигания (доступ без ключа)», стр. 8-19.



Данная контрольная лампа должна кратковременно загораться при включении зажигания для проверки работоспособности лампы. Если она не загорается, обратитесь в авторизованный сервисный центр.

Если контрольная лампа «Проверьте двигатель» продолжает гореть при работающем двигателе, это указывает на то, что в системе OBD II обнаружена неисправность и на то, что необходимо обратиться в авторизованный сервисный центр.

Активация контрольных ламп часто указывает на наличие ситуаций, которые предшествуют возникновению неисправностей в системах автомобиля. Своевременные и правильные действия водителя при срабатывании контрольных ламп позволяют предотвращать серьезные повреждения систем и агрегатов автомобиля. Наличие бортовой системы диагностики упрощает поиск основных неисправностей для сотрудников авторизованных сервисных центров.

Важно: Если автомобиль постоянно используется с горящей контрольной лампой «Проверьте двигатель», может некорректно работать система управления токсичностью отработавших газов, увеличиться расход топлива, а также нарушиться плавность работы двигателя. Это может привести к необходимости дорогостоящего ремонта, стоимость которого не покрывается гарантией на автомобиль.

Важно: Изменения, самостоятельно внесенные в конструкцию двигателя, коробки передач, выпускной, впускной или топливной систем автомобиля, замена оригинальных шин шинами, имеющими другие технические характеристики, могут повлиять на эффективность системы управления двигателем и вызвать срабатывание данной контрольной лампы. Наличие изменений в названных выше системах может привести к необходимости дорогостоящего ремонта, стоимость которого не покрывается гарантией на автомобиль. Кроме того, это может привести к тому, что автомобиль не пройдет

проверку на соответствие нормам токсичности отработавших газов. См. «Дополнительное оборудование и внесение изменений в конструкцию автомобиля», стр. 9-2.

При возникновении неисправностей данная контрольная лампа действует двумя способами:

Лампа мигает: Обнаружены пропуски зажигания. При возникновении пропусков зажигания повышается токсичность отработавших газов, что может приводить к повреждению системы управления токсичностью отработавших газов. В этом случае обратитесь в авторизованный сервисный центр.

Во избежание серьезных повреждений необходимо:

- Снизить скорость движения.
- Избегать резких ускорений.
- Избегать движения по крутым подъемам.
- При буксировке прицепа уменьшить массу груза, находящегося в прицепе.

Если контрольная лампа продолжает мигать, при первой возможности остановите автомобиль. Выберите

безопасное место для остановки. Заглушите двигатель, подождите не менее 10 секунд и снова запустите двигатель. Если контрольная лампа продолжает мигать, повторите выполнение предыдущих шагов и как можно скорее обратитесь в авторизованный сервисный центр.

Лампа горит: Обнаружена неисправность в системе управления двигателем. В этом случае обратитесь в авторизованный сервисный центр.

Данная неисправность может устраниться при выполнении следующего:

- Убедитесь в том, что крышка заливной горловины топливного бака плотно затянута. См. «*Заправка автомобиля топливом*», стр. 8-55. Система диагностики способна реагировать на отсутствие на месте крышки заливной горловины или неплотное соединение крышки и горловины. При отсутствии крышки или неплотном соединении крышки и горловины может происходить выход паров топлива в атмосферу. После совершения нескольких поездок с затянутой крышкой заливной горловины топливного бака контрольная лампа должна погаснуть.

- Убедитесь в том, что используется топливо надлежащего качества. Использование топлива ненадлежащего качества может привести к снижению эффективности работы двигателя, останову двигателя после запуска или при переключении передач, к пропускам зажигания, ухудшению динамики разгона или рывкам при разгоне. Эти явления могут исчезать после прогрева двигателя.

При возникновении указанных явлений заправляйте автомобиль топливом на топливозаправочных станциях другого бренда. Для того чтобы погасла контрольная лампа, необходимо израсходовать по меньшей мере один полный бак топлива.

См. «*Рекомендуемое топливо*», стр. 8-53.

Если никакие действия, описанные выше, не привели к выключению контрольной лампы, обратитесь в авторизованный сервисный центр. В сервисных подразделениях официального дилера есть необходимое оборудование для диагностики неисправностей и устранения неисправностей механического или электрического характера.

Регулирование вопросов, связанных с уровнем токсичности отработавших газов

В некоторых странах по требованию местного законодательства может быть необходима проверка бортовой системы управления токсичностью отработавших газов. Для выполнения данной проверки к диагностическому разъему (DLC) подсоединяется соответствующий диагностический прибор.

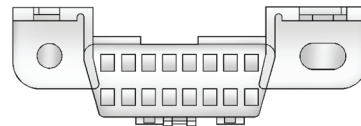

Разъем расположен под приборной панелью, рядом с рулевым колесом. При необходимости обратитесь в авторизованный сервисный центр.

Автомобиль может не пройти данную проверку, если:

- Контрольная лампа горит при работающем двигателе или не горит при положении ON/RUN переключателя/замка зажигания при неработающем двигателе.
- Система OBD II определяет, что диагностика не может завершиться успешно из-за наличия неисправностей в системе управления токсичностью отработавших газов. В данном случае автомобиль к проверке не готов. Это может случиться в том случае, если недавно была произведена замена 12-вольтовой аккумуляторной батареи или если аккумуляторная батарея разряжена. Система диагностики оценивает работоспособность компонентов системы управления токсичностью отработавших газов в обычных режимах движения автомобиля. Это может занимать несколько дней при повседневном использовании автомобиля. Если и после прохождения данного теста состояние системы управления двигателем автомобиля оценивается неудовлетворительно, обратитесь в авторизованный сервисный центр.

Контрольная лампа тормозной системы

Рабочая тормозная система автомобиля содержит два гидравлических контура. При выходе из строя одного из контуров второй контур сохраняет работоспособность, позволяя остановить автомобиль. Однако для обеспечения нормальной эффективности рабочей тормозной системы необходима работоспособность обоих гидравлических контуров.



Если загорается контрольная лампа, то это может указывать на наличие неисправности в тормозной системе. В этом случае необходимо обратиться в авторизованный сервисный центр.

Данная контрольная лампа кратковременно загорается при установке переключателя/замка зажигания в положение ON/RUN. Если контрольная лампа не загорается, необходимо как можно скорее восстановить ее работоспособность, чтобы она могла предупреждать о возникающих неисправностях.

Контрольная лампа тормозной системы загорается при включенном зажигании, когда используется стояночный тормоз.

Контрольная лампа мигает или загорается, если автомобиль был не полностью снят со стояночного тормоза.

Если контрольная лампа продолжает гореть после того, как автомобиль был полностью снят со стояночного тормоза, это означает, что в рабочей тормозной системе автомобиля обнаружена неисправность.



ВНИМАНИЕ

При горящей контрольной лампе тормозной системы возможно снижение эффективности торможения. Управление автомобилем с горящей контрольной лампой тормозной системы может привести к аварии. Соблюдая меры предосторожности, остановите автомобиль в безопасном месте. Если после выключения и последующего включения зажигания лампа по-прежнему горит, обратитесь в авторизованный сервисный центр.

В автомобилях, оборудованных стояночным тормозом с электроприводом, данная контрольная лампа (с красным полем) статуса стояночной тормозной системы загорается при установке автомобиля на стояночный тормоз. Если после снятия автомобиля со стояночного тормоза или во время движения контрольная лампа продолжает мигать, это может указывать на наличие неисправности в стояночной тормозной системе.

Если контрольная лампа не загорается или продолжает мигать, обратитесь в авторизованный сервисный центр.



В автомобилях, оборудованных стояночным тормозом с электроприводом, при переводе замка/переключателя зажигания в положение ON/RUN кратковременно загорается данная контрольная лампа.

Если лампа не загорается, необходимо как можно скорее восстановить ее работоспособность, чтобы она могла предупреждать о возникающих неисправностях.

Если данная контрольная лампа загорается, это может указывать на неисправность в стояночной тормозной системе с электроприводом, что может привести к снижению эффективности работы данной системы. Движение на автомобиле можно продолжить, но при первой возможности следует обратиться в авторизованный сервисный центр.

Более подробная информация приведена в подразделе «Система помощи при экстренном торможении (кроме CTS-V)», стр. 8-40.

Контрольная лампа антиблокировочной системы (ABS)



В автомобилях с антиблокировочной системой (ABS) при запуске двигателя кратковременно загорается данная контрольная лампа.

Если контрольная лампа не загорается, как можно скорее необходимо восстановить ее работоспособность, чтобы она могла предупреждать о возникающих неисправностях.

Если контрольная лампа системы ABS продолжает гореть, выключите зажигание. Если лампа загорается во время движения, как можно скорее остановите автомобиль в безопасном месте и выключите зажигание. Если загорелась данная контрольная лампа, срабатывает звуковое предупреждение («колокольчик»).

В этом случае вновь запустите двигатель, чтобы перезагрузить систему. Если контрольная лампа ABS по-прежнему горит или загорается во время движения, обратитесь в авторизованный сервисный центр. Если контрольная лампа системы ABS не загорается, работоспособность рабочей тормозной системы сохраняется, но антиблокировочная система не действует. Если одновременно горит и контрольная лампа тормозной системы, это означает, что не действует антиблокировочная система и в тормозной системе возникла неисправность. См. «*Контрольная лампа тормозной системы*», стр. 4-25.

Если автомобиль оборудован информационным центром (DIC), см. «*Информационный центр (DIC)*», стр. 4-31.

Индикатор рекомендации перехода на повышенную передачу



Автомобиль может быть оборудован индикатором рекомендации перехода на повышенную передачу. Он загорается в моменты, когда рекомендуется переходить на повышенную передачу для снижения расхода топлива.

Более подробная информация приведена в подразделе «*Механическая коробка передач*», стр. 8-32.

На автомобилях CTS-V функцию индикатора рекомендации перехода на повышенную передачу выполняет световая шкала.

Шкала начинает мигать, когда необходимо перейти на повышенную передачу во избежание срабатывания ограничителя оборотов двигателя. См. «*Автоматическая коробка передач*», стр. 8-28 или «*Механическая коробка передач*», стр. 8-32.

Контрольная лампа отключения системы курсовой устойчивости StabiliTrak®



Данная контрольная лампа загорается на короткое время при запуске двигателя. Если она не загорается, обратитесь в авторизованный сервисный центр.

Данная контрольная лампа загорается, если система курсовой устойчивости StabiliTrak отключена. Если система StabiliTrak отключена, отключается и противобуксовочная система (TCS).

Если система StabiliTrak отключена, она не оказывает помощи при управлении автомобилем. При включении систем TCS и StabiliTrak контрольная лампа гаснет.

См. «*Противобуксовочная система (TCS)*», стр. 8-40 и «*Система курсовой устойчивости StabiliTrak®*», стр. 8-41.

Контрольная лампа противобуксочной системы/системы курсовой устойчивости StabiliTrak®



Контрольная лампа системы курсовой устойчивости StabiliTrak/противобуксочной системы кратковременно загорается при запуске двигателя.

Если она не загорается, обратитесь в авторизованный сервисный центр. При нормальной работе системы контрольная лампа через некоторое время после запуска двигателя должна погаснуть.

Если контрольная лампа горит (не мигает), это означает, что противобуксочная система и, потенциально, система курсовой устойчивости StabiliTrak были отключены. На дисплее информационного центра может появиться соответствующее сообщение. Данное сообщение позволит

определить, какая из систем отключена и нуждается ли автомобиль в техническом обслуживании или нет.

Если контрольная лампа мигает, это означает, что в текущий момент действует противобуксочная и/или система курсовой устойчивости StabiliTrak.

См. «Система курсовой устойчивости StabiliTrak®», стр. 8-41 и «Противобуксочная система», стр. 8-40.

Контрольная лампа температуры охлаждающей жидкости



Данная контрольная лампа кратковременно загорается при запуске двигателя.

Если она не загорается, обратитесь в авторизованный сервисный центр. При исправной системе охлаждения двигателя контрольная лампа через некоторое время после запуска двигателя должна погаснуть.

Если лампа продолжает гореть или загорается во время движения автомобиля то, возможно, в системе охлаждения двигателя возникла неисправность. Остановите автомобиль и заглушите двигатель во избежание его повреждения. Если данная контрольная лампа загорается, срабатывает звуковое предупреждение («колокольчик»).

Более подробная информация приведена в подразделе «Перегрев двигателя», стр. 9-22.

Контрольная лампа низкого давления воздуха в шинах

В автомобилях с монитором давления



воздуха в шинах (TPMS) при запуске двигателя кратковременно загорается данная контрольная лампа. Она позволяет судить о давлении воздуха в шинах и состоянии системы TPMS.

Если контрольная лампа горит постоянно

Это указывает на то, что в одной или более шинах обнаружено значительное уменьшение давления воздуха.

На дисплее информационного центра может появиться соответствующее сообщение. Более подробная информация приведена в подразделе «Сообщения о состоянии автомобиля», стр. 4-36. Как можно скорее остановите автомобиль в безопасном месте и доведите давление в шинах до рекомендуемых значений, указанных на информационной табличке с указанием рекомендованного давления воздуха в шинах. Более подробная информация приведена в подразделе «Давление воздуха в шинах», стр. 9-50.

Если контрольная лампа сначала мигает, затем горит постоянно

Если контрольная лампа мигает в течение одной минуты, а затем горит постоянно, это может указывать на неисправность системы TPMS. Если неисправность не была устранена, данная контрольная лампа будет загораться при каждом включении зажигания. Более подробная информация приведена в подразделе «Действие монитора давления воздуха в шинах», стр. 9-54.

Контрольная лампа низкого давления моторного масла**ВНИМАНИЕ**

Не продолжайте поездку при низком давлении моторного масла. Двигатель может перегреться настолько сильно, что возможно его возгорание. Это может привести к пожару. Как можно скорее проверьте уровень моторного масла и при необходимости обратитесь в авторизованный сервисный центр.

Важно: Несвоевременное устранение неисправностей, связанных с моторным маслом, может привести к повреждению двигателя. В этом случае гарантия производителя на устранение возможных повреждений не распространяется. Заменяйте моторное масло в соответствии с планом технического обслуживания автомобиля.



При запуске двигателя контрольная лампа должна кратковременно

загораться. Если она не загорается, обратитесь в авторизованный сервисный центр.

Если контрольная лампа загорается и горит постоянно, это означает, что смазочная система двигателя может действовать неэффективно. Это может быть связано с недостаточным количеством моторного масла или неисправностями других систем. Обратитесь в авторизованный сервисный центр.

Контрольная лампа охранной системы

При запуске двигателя контрольная лампа охранной системы должна кратковременно загораться. При исправной охранной системе контрольная лампа должна погаснуть через некоторое время после запуска двигателя. Если она не загорается, обратитесь в авторизованный сервисный центр.

Если контрольная лампа продолжает гореть, а двигатель не запускается, это может указывать на неисправность охранной системы.

При выключенном зажигании данная контрольная лампа также показывает состояние системы охранной сигнализации. Контрольная лампа будет быстро мигать, если охранная сигнализация активирована и не закрыта одна или более дверей. Контрольная лампа будет гореть постоянным светом, если охранная сигнализация активирована и все двери (а также капот и крышка багажного отделения) закрыты.

Информация, относящаяся к контрольной лампе охранной системы, приведена в подразделе «*Охранная система*», стр. 1-22.

Индикатор включения дальнего света



Данный индикатор загорается при включении дальнего света фар.

Более подробная информация приведена в подразделе «*Переключатель дальнего/ближнего света фар*», стр. 5-2.

Индикатор включения противотуманных фар



Данный индикатор загорается при включении противотуманных фар.

При выключении противотуманных фар данный индикатор гаснет. Более подробная информация приводится в подразделе «*Противотуманные фары*», стр. 5-5.

Индикатор включения задних противотуманных фонарей



Данный индикатор загорается при включении задних противотуманных фонарей (при соответствующей комплектации).

Более подробная информация приведена в подразделе «*Задние противотуманные фонари*», стр. 5-6.

Индикатор включения габаритных огней



Данный индикатор загорается при включении габаритных огней.

Более подробная информация приведена в подразделе «Напоминание о невыключенных наружных световых приборах», стр. 5-2.

Контрольная лампа системы круиз-контроля



Данная контрольная лампа загорается при включении системы круиз-контроля.

Она гаснет при выключении системы круиз-контроля. Более подробная информация приведена в подразделе «Система круиз-контроля», стр. 8-44.

Информационные дисплеи

Информационный центр (DIC)

Информационный центр (DIC) позволяет получать информацию о состоянии многих систем автомобиля. На дисплей информационного центра также выводятся различные сообщения. Все сообщения выводятся на дисплей DIC, расположенный в нижней части комбинации приборов. Кнопки управления информационным центром расположены на панели приборов рядом с рулевым колесом.

Дисплей DIC активируется при включении зажигания. После короткой задержки выводится информация, отображавшаяся на дисплее перед выключением зажигания.

При обнаружении неисправности в какой-либо системе на дисплее появляется предупреждающее сообщение. К любому сообщению, появляющемуся на дисплее, следует относиться серьезно и помнить, что при удалении сообщения исчезает только сообщение, но неисправность не устраняется.

Информационные дисплеи

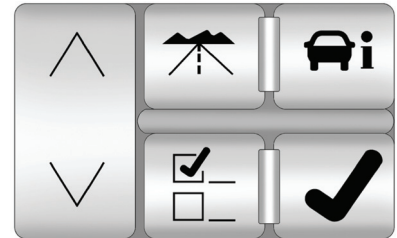

Информационный центр (DIC) может использоваться в различных режимах, которые можно выбрать нажатием кнопок управления информационным центром, расположенных на приборной панели рядом с рулевым колесом.

📏 (Пробег/топливо): Нажмите данную кнопку, чтобы перейти от режима отображения значения пробега к режиму отображения приблизительного расстояния, которое автомобиль может пройти на топливе, оставшемся в баке. Более подробная информация о данных режимах дисплея информационного центра приведена в подразделе «Меню, связанное с пробегом/топливом».

ℹ (Информация о состоянии автомобиля): Нажмите данную кнопку, чтобы перейти к режиму отображения информации о состоянии автомобиля. Более подробная информация о данном режиме дисплея информационного центра приведена в подразделе «Меню, связанное с информацией о состоянии автомобиля».

⚙ (Пользовательские настройки): Нажмите данную кнопку для перехода от одной функции меню пользовательских настроек к другой. Более подробная информация о функциях меню пользовательских настроек приведена в подразделе «Пользовательские настройки», стр. 4-51.

✓ (Установка/сброс): Нажмите данную кнопку, чтобы сбросить определенные настройки информационного центра, подтвердить и удалить предупреждающие сообщения, выводимые на дисплей информационного центра.

∧ ∨ (Вверх/вниз): Нажмите данную кнопку для перемещения по меню вверх или вниз.

Меню, связанное с пробегом/топливом

⏏ (Пробег/топливо): Нажмите кнопку «пробег/топливо» для отображения на дисплее информационного центра следующих пунктов меню, связанного с пробегом/топливом:

Odometer (Счетчик общего пробега)

В данном режиме отображается величина общего пробега автомобиля в километрах (км) или милях (mi).

Trip A or Trip B (Счетчик частичного пробега A или счетчик частичного пробега B)

В данных режимах отображается расстояние в километрах (км) или милях (mi), пройденное с момента последнего обнуления каждого из счетчиков частичного пробега. Оба счетчика могут использоваться одновременно. Чтобы сбросить показания каждого счетчика частичного пробега по отдельности, нажмите и удерживайте нажатой кнопку установки/сброса в течение нескольких секунд до тех пор, пока на дисплее информационного центра не отобразится желаемый счетчик частичного пробега.

Fuel Range (Запас хода по топливу)

В данном режиме на дисплей выводится приблизительное расстояние в километрах (km) или милях (mi), которое автомобиль может пройти без дозаправки топливом. Данное значение рассчитывается исходя из текущих условий движения и изменяется при изменении данных условий. Например, при движении в плотном потоке транспорта с частыми остановками значение запаса хода может быть одним, но, если автомобиль выходит на свободное загородное шоссе, значение может измениться, хотя запас топлива остается прежним. Это объясняется тем, что в различных условиях движения автомобиль расходует различное количество топлива. В целом можно считать, что движение по загородным автомагистралям более экономично, чем движение в городе.

Если значение запаса хода опускается ниже 48 км (30 миль), на дисплее информационного центра появится сообщение «Low Range» (Малый запас хода).

Если запас топлива подходит к концу, на дисплее появится сообщение «Fuel Level Low» (Минимальный запас топлива). Более подробная информация приведена в подразделе «Минимальный запас топлива» раздела «Сообщения, связанные с топливом», стр. 4-41.

AVG (Average) Economy (Средний расход топлива)

Величина среднего расхода топлива отображается в литрах на 100 километров (л/100 км) или милях на галлоне (mpg). Величина среднего расхода топлива вычисляется на основе данных о расходе топлива, выраженного в литрах на 100 км пути или милях на галлоне, записанных с момента последнего сброса показаний данного счетчика. Чтобы сбросить показания данного счетчика, нажмите кнопку установки/сброса.

Timer (Таймер)

В данном режиме дисплей можно использовать в качестве таймера. Вы можете определить, сколько времени занимает путь из точки А в точку Б. Чтобы выбрать данный

режим, нажмите кнопку «Trip/Fuel» (Пробег/топливо) и удерживайте ее нажатой до тех пор, пока на дисплее не появится надпись «Timer 00:00:00».

Чтобы включить таймер, нажмите кнопку установки/сброса.

Чтобы отключить таймер, нажмите данную кнопку еще раз. Отсчет времени прекратится, и на дисплее появится значение затраченного времени.

Для обнуления показаний таймера нажмите и удерживайте нажатой кнопку установки/сброса, после того как таймер был остановлен.

Inst (Instantaneous) Economy (Мгновенный расход топлива)

Величина мгновенного расхода топлива отображается в литрах на 100 километров (л/100 км) или милях на галлоне (mpg). Данная величина отражает только расход топлива на текущий момент времени и изменяется в зависимости от изменений условий движения. В отличие от значения среднего расхода топлива это значение обнулить нельзя.

AVG (Average) Speed (Средняя скорость движения)

В данном режиме отображается средняя скорость движения автомобиля в километрах в час или в милях в час. Расчет средней скорости производится на основании различных значений скоростей движения автомобиля, сохраненных с момента последнего обнуления данного значения. Чтобы сбросить показания данного счетчика, нажмите кнопку установки/сброса.

Speedometer (Спидометр)

В данном режиме на дисплее информационного центра отображается цифровой спидометр. Значение скорости показывается в километрах в час (км/ч) или в милях в час (mph). Информация о переходе от метрических единиц измерения к британским приведена в подразделе «Единицы измерения» далее в этой главе.

Blank Display (Нет сообщений)

В данном режиме информация на дисплей не выводится.

Пункты меню информации об автомобиле

И (Информация о состоянии автомобиля): Чтобы выводились следующие пункты меню информации об автомобиле, нажмите кнопку «Vehicle Information».

Oil Life Remaining (Ресурс моторного масла)

В данном режиме (при соответствующей комплектации) на дисплее информационного центра выводится значение остаточного ресурса моторного масла. Если в режиме OIL LIFE REMAINING высвечивается значение 99 %, это означает, что ресурс моторного масла составляет 99 %.

Когда ресурс моторного масла становится низким, на дисплее информационного центра появляется сообщение «Change Engine Oil Soon» (Приближение срока замены моторного масла). После появления данного сообщения моторное масло следует заменить при первой возможности. Наряду с регулярной заменой моторного масла рекомендуется выполнять и другие операции в соответствии с планом технического обслуживания. См. «Плановое техническое обслуживание», стр. 10-2 и «Моторное масло», стр. 9-9.

Показания монитора жизни моторного масла необходимо сбрасывать после каждой замены масла. Система требует принудительного сброса. Избегайте непреднамеренного сброса показаний монитора жизни моторного масла. Значение остаточного ресурса будет невозможно восстановить до следующей замены масла. Описание процедуры сброса показаний приведено в разделе «Монитор жизни моторного масла», стр. 9-12. Сброс показаний счетчика выполнен успешно, если на дисплее отображается показание 100 %.

Системы единиц

Данный режим позволяет выбирать британскую или метрическую систему единиц измерения. Находясь в данном режиме, нажмите кнопку установки/сброса и выберите установку «metric» (Метрическая) или «english» (Британская).

Parking Assist (Система помощи при парковке)

Если автомобиль оснащен системой помощи при парковке с ультразвуковыми датчиками (URPA), с помощью данного режима информационного центра DIC данную систему можно активировать и деактивировать. Находясь в данном режиме, нажмите кнопку установки/сброса и выберите установку ON (ВКЛ.)

или OFF (ВЫКЛ.). Система помощи при парковке включается автоматически при каждом запуске двигателя.

Если система помощи при парковке отключена и рычаг селектора находится не в положении «P» (Парковка), на дисплее информационного центра появится сообщение «Parking Assist Off» (система помощи при парковке отключена) в качестве напоминания о том, что данная система была отключена. Более подробная информация приведена в подразделах «Сообщения систем контроля окружения», стр. 4-44 и «Система помощи при парковке с ультразвуковыми датчиками», стр. 8-46.

Tire Pressure (Давление воздуха в шинах)

В данном режиме на дисплее информационного центра отображается значение давления воздуха в каждой шине. Давление воздуха будет отображаться в килопаскалях (кПа) или в фунтах на квадратный дюйм (psi). Нажимайте кнопку «информация о состоянии автомобиля» до появления на дисплее сообщения «Front Tire kPa (PSI) Left ## Right ##» (Передние колеса кПа (PSI) правое ## левое ##). Нажимайте кнопку информации об автомобиле до появления на дисплее DIC надписи «Rear

Tire kPa (PSI) Left ## Right ##» (Задние колеса кПа (PSI) левое ## правое ##).

В случае, если данная система во время движения автомобиля обнаруживает значительное снижение давления воздуха в одной из шин, на дисплее появляется сообщение, рекомендующее довести давление воздуха в конкретной шине до нормы. Более подробная информация приведена в подразделах «Давление воздуха в шинах», стр. 9-50 и «Сообщения, связанные с давлением воздуха в шинах», стр. 4-49.

Battery Voltage (Напряжение аккумуляторной батареи)

В данном режиме отображается текущее значение напряжения аккумуляторной батареи. Система зарядки аккумуляторной батареи регулирует напряжение на основании состояния аккумуляторной батареи. Данная величина может изменяться во время отображения на дисплее DIC. Это не является признаком неисправности. Если в системе зарядки аккумуляторной батареи обнаружена неисправность, загорается контрольная лампа системы зарядки аккумуляторной батареи и/или соответствующее сообщение появляется на дисплее информационного центра. Более подробная инфор-

мация приведена в разделах «Контрольная лампа системы зарядки аккумуляторной батареи», стр. 4-22, «Сообщения о напряжении и уровне зарядки аккумуляторной батареи», стр. 4-36 и «Система управления электрической нагрузкой», стр. 5-8.

Side Blind Zone Alert (Система помощи при смене занимаемой полосы движения)

Если автомобиль оснащен системой помощи при смене занимаемой полосы движения, данную систему можно активировать и деактивировать с помощью информационного центра DIC. Находясь в данном режиме, нажмите кнопку установки/сброса и выберите ON (ВКЛ.) или OFF (ВЫКЛ.). При выборе ON (ВКЛ.) система будет активирована. При выборе OFF (ВЫКЛ.) система будет деактивирована. Если система SBZA отключена, на дисплее информационного центра появится сообщение «SIDE BLIND ZONE ALERT SYSTEM OFF» (СИСТЕМА ПОМОЩИ ПРИ СМЕНЕ ЗАНИМАЕМОЙ ПОЛОСЫ ДВИЖЕНИЯ ВЫКЛЮЧЕНА), в качестве напоминания о том, что данная система отключена. Более подробная информация приведена в подразделах «Сообщения систем контроля окружения», стр. 4-44 и «Система помощи при

смене занимаемой полосы движения (SBZA)», стр. 8-48.

Trans (Transmission) Temp (Temperature) (CTS-V Only) (Температура рабочей жидкости коробки передач (только для моделей CTS-V))

В данном режиме на дисплее выводится температура рабочей жидкости коробки передач в градусах Цельсия (°C) или Фаренгейта (°F).

Oil Pressure (Давление моторного масла, только для CTS-V)

Давление моторного масла будет отображаться или в килопаскалях (kPa), или в фунтах-силы на квадратный дюйм (psi).

Lateral Acceleration (Боковое ускорение (только для CTS-V))

По величине бокового ускорения можно судить, насколько быстро автомобиль проходит поворот. Например, когда автомобиль входит в левый поворот, вы почувствуете, как действующие на вас силы стремятся сместить вас вправо. Ускорение удобно оценивать с помощью величины «g». Данный датчик способен отображать ускорение от 0 до 2 g.

Blank Display (Нет сообщений)

В данном режиме информация на дисплее не выводится.

Сообщения о состоянии автомобиля

Сообщения, выводимые на дисплей DIC, указывают на состояние систем автомобиля или на действия, которые необходимо предпринять для коррекции состояния систем. Сообщения могут появляться последовательно – одно за другим.

Сообщения, не требующие немедленного выполнения корректирующих действий могут быть подтверждены и удалены нажатием кнопки V (установки/сброса).

Сообщения, требующие немедленного выполнения корректирующих действий, можно удалить только после выполнения соответствующих действий.

Ко всем предупреждающим сообщениям следует относиться внимательно – удаление сообщения не равнозначно устранению соответствующей неисправности.

Ниже приводятся возможные сообщения и некоторая информация, относящаяся к ним.

Сообщения о напряжении и уровне зарядки аккумуляторной батареи «BATTERY SAVER ACTIVE» (ВКЛЮЧЕНА СИСТЕМА ПРЕДОТВРАЩЕНИЯ РАЗРЯДА АККУМУЛЯТОРНОЙ БАТАРЕИ)

Данное сообщение выводится на дисплей, если напряжение в аккумуляторной батарее падает ниже уровня нормы. Система предотвращения разряда аккумуляторной батареи отключает некоторые системы, что может быть замечено водителем. По этой причине на дисплей выводится данное сообщение. Это означает, что система пытается не допустить дальнейшего разряда аккумуляторной батареи.

Отключите все электрические потребители, которые не влияют на безопасность движения, чтобы дать напряжению аккумуляторной батареи достичь необходимого уровня.

Нормальным уровнем напряжения аккумуляторной батареи считается 11,5 – 15,5 Вольт. Уровень напряжения аккумуляторной батареи отображается на дисплее информационного центра, если нажать и удерживать нажатой кнопку информации о состоянии автомобиля до тех пор, пока на дисплее не появится сообщение «Battery Voltage» (Напряжение аккумуляторной батареи).

«BATTERY VOLTS LOW» (БАТАРЕЯ РАЗРЯЖЕНА)

Данное сообщение выводится на дисплей при напряжении аккумуляторной батареи ниже 10 Вольт или ниже.

Если данное сообщение выводится на дисплей информационного центра сразу после запуска двигателя, возможно, что аккумуляторная батарея еще может зарядиться от генератора двигателя. Аккумуляторная батарея должна заряжаться во время движения автомобиля; для этого может потребоваться несколько часов. Для зарядки аккумуляторной батареи по прибытию домой или в конечный пункт назначения можно использовать зарядное устройство. Следуйте инструкциям производителя зарядного устройства.

Если данное сообщение выводится на дисплей во время движения автомобиля или после запуска двигателя и не исчезает, незамедлительно обратитесь в авторизованный сервисный центр, чтобы выявить причину неисправности.

Для более быстрой зарядки аккумуляторной батареи от генератора необходимо снизить нагрузку на систему электрооборудования, отключив дополнительные электрические потребители.

Нормальным уровнем напряжения аккумуляторной батареи считается 11,5 – 15,5 Вольт. Уровень напряжения аккумуляторной батареи отображается на дисплее информационного центра, если нажать и удерживать нажатой кнопку информации о состоянии автомобиля до тех пор, пока на дисплее не появится сообщение «Battery Voltage» (Напряжение аккумуляторной батареи).

«SERVICE BATTERY CHARGING SYSTEM» (НЕИСПРАВНОСТЬ СИСТЕМЫ ЗАРЯДКИ АККУМУЛЯТОРНОЙ БАТАРЕИ)

Данное сообщение выводится на дисплей при возникновении неисправности генератора и системы зарядки аккумуляторной батареи. Продолжение движения с данной неисправностью может привести к полному разряду аккумуляторной батареи. Отключите все электрические потребители, которые не влияют на безопасность движения. Как можно скорее отведите автомобиль в безопасное место и заглушите двигатель. Обратитесь в авторизованный сервисный центр для проверки системы электрооборудования. При определенных условиях на комбинации приборов может загораться контрольная лампа системы зарядки аккумуляторной батареи. См. «Контрольная лампа системы зарядки аккумуляторной батареи», стр. 4-22.

Сообщения, связанные с тормозной системой

«PARK BRAKE RELEASE» (СТОЯНОЧНЫЙ ТОРМОЗ НЕ ЗАДЕЙСТВОВАН)

На автомобилях, оборудованных стояночным тормозом с электроприводом, данное сообщение выводится на дисплей при снятии автомобиля со стояночного тормоза. См. «*Стояночная тормозная система (без электропривода)*», стр. 8-36 или «*Стояночная тормозная система (с электроприводом)*», стр. 8-37.

«PARK BRAKE SET» (АВТОМОБИЛЬ УСТАНОВЛЕН НА СТОЯНОЧНЫЙ ТОРМОЗ)

На автомобилях, оборудованных стояночным тормозом с электроприводом, данное сообщение выводится на дисплей при установке автомобиля на стояночный тормоз. См. «*Стояночная тормозная система (без электропривода)*», стр. 8-36 или «*Стояночная тормозная система (с электроприводом)*», стр. 8-37.

«PRESS BRAKE TO START ENGINE» (НАЖМИТЕ ПЕДАЛЬ ТОРМОЗА ДЛЯ ЗАПУСКА ДВИГАТЕЛЯ (ТОЛЬКО ДЛЯ АВТОМОБИЛЕЙ С АВТОМАТИЧЕСКОЙ КОРОБКОЙ ПРЕДАЧ))

Если автомобиль оборудован системой дистанционной идентификации ключа, данное сообщение выводится на дисплей информационного центра при попытке запустить двигатель автомобиля при ненажатой педали тормоза. При запуске двигателя необходимо нажать педаль тормоза. Более подробная информация приведена в разделе «*Положения замка зажигания (доступ с ключом)*», стр. 8-18 или «*Положения переключателя зажигания (доступ без ключа)*», стр. 8-19.

«RELEASE PARK BRAKE SWITCH» (СНИМИТЕ АВТОМОБИЛЬ СО СТОЯНОЧНОГО ТОРМОЗА)

На автомобилях, оборудованных стояночным тормозом с электроприводом, данное сообщение выводится на дисплей, если автомобиль движется с действующим стояночным тормозом. См. «*Стояночная тормозная система (без электропривода)*», стр. 8-36 или «*Стояночная тормозная система (с электроприводом)*», стр. 8-37.

**«SERVICE BRAKE ASSIST»
(Неисправность системы помощи
при экстренном торможении)**

Данное сообщение появляется при возникновении неисправности в тормозной системе. На комбинации приборов могут загораться контрольные лампы тормозной и антиблокировочной системы (ABS). Более подробная информация приведена в разделах «Контрольная лампа тормозной системы», стр. 4-25 и «Контрольная лампа антиблокировочной системы», стр. 4-26. При первой возможности остановите автомобиль и заглушите двигатель. Запустите двигатель и убедитесь в том, что данное сообщение больше не высвечивается на дисплее DIC. Если сообщение появилось снова в начале движения, необходимо как можно скорее проверить тормозную систему. Как можно скорее обратитесь в авторизованный сервисный центр. Более подробная информация приведена в подразделе «Антиблокировочная система (ABS)», стр. 8-34.

**«SERVICE BRAKE SYSTEM»
(НЕИСПРАВНОСТЬ ТОРМОЗНОЙ
СИСТЕМЫ)**

Данное сообщение выводится на дисплей при включенном зажигании, когда уровень тормозной жидкости в бачке

опускается ниже нормы. На комбинации приборов также загорается контрольная лампа тормозной системы. Более подробная информация приведена в подразделе «Контрольная лампа тормозной системы», стр. 4-25. Данное сообщение может также выводиться на дисплей при появлении и других неисправностей тормозной системы. При первой же возможности обратитесь в авторизованный сервисный центр.

**«SERVICE PARK BRAKE»
(НЕИСПРАВНОСТЬ СТОЯНОЧНОЙ
ТОРМОЗНОЙ СИСТЕМЫ)**

На автомобилях, оборудованных стояночным тормозом с электроприводом, данное сообщение выводится на дисплей при возникновении неисправностей стояночной тормозной системы с электроприводом. Обратитесь в авторизованный дилерский центр.

**«STEP ON BRAKE TO RELEASE
PARK BRAKE» (НАЖМИТЕ
ПЕДАЛЬ ТОРМОЗА, ЧТОБЫ
СНЯТЬ АВТОМОБИЛЬ
СО СТОЯНОЧНОГО ТОРМОЗА)**

На автомобилях, оборудованных стояночным тормозом с электроприводом, данное сообщение выводится на дис-

плей при попытке снять автомобиль со стояночного тормоза при ненажатой педали тормоза. См. «Стояночная тормозная система (без электропривода)», стр. 8-36 или «Стояночная тормозная система (с электроприводом)», стр. 8-37.

**Сообщения, связанные
с компасом**

**«CALIBRATING DRIVE IN CIRCLES»
(ВЫПОЛНЯЕТСЯ КАЛИБРОВКА,
ДВИГАЙТЕСЬ ПО КРУГУ)**

Данное сообщение выводится на дисплей при калибровке компаса. Для выполнения калибровки двигайтесь на автомобиле по кругу со скоростью не более 8 км/ч. Более подробная информация приводится в подразделе «Компас», стр. 4-9.

**«CALIBRATION COMPLETE»
(КАЛИБРОВКА ЗАВЕРШЕНА)**

Данное сообщение выводится на дисплей, когда калибровка компаса завершена. Более подробная информация приводится в подразделе «Компас», стр. 4-9.

Сообщения системы круиз-контроля

«CRUISE SET TO XXX MPH (KM/H)» (СИСТЕМА КРУИЗ-КОНТРОЛЯ НАСТРОЕНА НА ПОДДЕРЖАНИЕ СКОРОСТИ XXX MPH (KM/H))

Данное сообщение выводится на дисплей, если система круиз-контроля включена и установлена на поддержание определенного значения скорости. Более подробная информация приведена в подразделе «Система круиз-контроля», стр. 8-44.

Сообщения о незакрытых дверях

«DRIVER DOOR OPEN» (НЕ ЗАКРЫТА ДВЕРЬ ВОДИТЕЛЯ)

Данное сообщение выводится на дисплей, если дверь водителя не закрыта полностью. Закройте дверь.

HOOD OPEN (НЕ ПОЛНОСТЬЮ ЗАКРЫТ КАПОТ)

Данное сообщение выводится на дисплей, если не полностью закрыт капот. Убедитесь в том, что капот закрыт.

«LEFT REAR DOOR OPEN» (НЕПЛОТНО ЗАКРЫТА ЗАДНЯЯ ЛЕВАЯ ДВЕРЬ)

Данное сообщение выводится на дисплей, если неплотно закрыта задняя левая дверь. Убедитесь в том, что данная дверь закрыта.

«PASSENGER DOOR OPEN» (НЕПЛОТНО ЗАКРЫТА ДВЕРЬ ПЕРЕДНЕГО ПАССАЖИРА)

Данное сообщение выводится на дисплей, если неплотно закрыта дверь переднего пассажира. Убедитесь в том, что данная дверь закрыта.

«LEFT REAR DOOR OPEN» (НЕПЛОТНО ЗАКРЫТА ПРАВАЯ ЗАДНЯЯ ДВЕРЬ)

Данное сообщение выводится на дисплей, если неплотно закрыта задняя правая дверь. Убедитесь в том, что данная дверь закрыта.

«TRUNK OPEN» (КРЫШКА БАГАЖНОГО ОТДЕЛЕНИЯ ЗАКРЫТА НЕПЛОТНО)

Данное сообщение выводится на дисплей, если неплотно закрыта крышка багажного отделения. Убедитесь в том, что крышка багажного отделения закрыта.

Сообщения, связанные с системой охлаждения двигателя

«ENGINE HOT A/C (AIR CONDITIONING) OFF» (ПЕРЕГРЕВ ДВИГАТЕЛЯ, ОТКЛЮЧЕНИЕ КОНДИЦИОНЕРА)

Данное сообщение появляется, когда температура охлаждающей жидкости превышает заданный уровень. См. «Указатель температуры охлаждающей жидкости», стр. 4-19. Во избежание увеличения нагрузки на двигатель в случае его перегрева компрессор системы кондиционирования автоматически отключается. Когда температура охлаждающей жидкости снижается до нормального уровня, компрессор системы кондиционирования включается снова. В этом случае можно продолжать движение.

Если это сообщение появляется вновь, при первой возможности обратитесь в авторизованный сервисный центр, чтобы предотвратить возможное повреждение двигателя.

«ENGINE OVERHEATED IDLE ENGINE» (ПЕРЕГРЕВ ДВИГАТЕЛЯ, ОХЛАДИТЕ ДВИГАТЕЛЬ В РЕЖИМЕ ХОЛОСТОГО ХОДА)

Важно: Движение с перегретым двигателем может привести к серьезным повреждениям двигателя. Если на комбинации приборов загорается соответствующая контрольная лампа и/или выводится сообщение на дисплей DIC, при первой возможности остановите автомобиль. Дайте поработать двигателю в режиме холостого хода. Более подробная информация приведена в подразделе *«Перегрев двигателя»*, стр. 9-22.

Данное сообщение появляется при перегреве охлаждающей жидкости системы охлаждения двигателя. Остановите автомобиль и дайте поработать двигателю в режиме холостого хода, чтобы он охладился. Если сообщение не исчезает спустя несколько минут или контрольная лампа температуры охлаждающей жидкости не гаснет, заглушите двигатель и обратитесь в авторизованный сервисный центр. См. *«Контрольная лампа температуры охлаждающей жидкости»*, стр. 4-28.

Более подробная информация о том, как в экстренной ситуации отвести автомобиль в безопасное место,

см. *«Режим защиты двигателя при перегреве»*, стр. 9-24.

Сообщения о состоянии моторного масла

«CHANGE ENGINE OIL SOON» (НЕОБХОДИМО ЗАМЕНИТЬ МОТОРНОЕ МАСЛО)

Если данное сообщение выводится на дисплей информационного центра, это означает, что необходимо произвести замену моторного масла. Обратитесь в авторизованный сервисный центр. Более подробная информация приводится в подразделах *«Плановое техническое обслуживание»*, стр. 10-2 и *«Моторное масло»*, стр. 9-9.

При удалении сообщения «CHANGE ENGINE OIL SOON» с дисплея, показания монитора жизни моторного масла необходимо сбросить отдельно. Способ сброса показаний приведен в разделе *«Монитор жизни моторного масла»*, стр. 9-12.

«ENGINE OIL LOW ADD OIL» (НИЗКИЙ УРОВЕНЬ МОТОРНОГО МАСЛА – ДОЛЕЙТЕ МАСЛА)

Если автомобиль оборудован датчиком уровня моторного масла, данное сообщение выводится на дисплей при низком

уровне моторного масла. Проверьте уровень моторного масла и при необходимости доведите его до нормы. Чтобы удалить данное сообщение, необходимо дать двигателю остыть или прогреть его, затем последовательно включить и выключить зажигание, чтобы убедиться в том, что данное сообщение исчезло.

Данное сообщение удалится автоматически спустя 10 секунд при следующем включении зажигания. См. *«Моторное масло»*, стр. 9-9.

«OIL PRESSURE LOW STOP ENGINE» (НИЗКОЕ ДАВЛЕНИЕ МОТОРНОГО МАСЛА, ЗАГЛУШИТЕ ДВИГАТЕЛЬ)

Важно: Продолжение движения с низким давлением моторного масла может привести к серьезным повреждениям двигателя. Если на комбинации приборов загорается соответствующая контрольная лампа и/или выводится сообщение на дисплей DIC, при первой возможности автомобиль необходимо остановить. Не продолжайте движение до тех пор, пока не будет устранена причина падения давления масла. См. *«Моторное масло»*, стр. 9-9.

Данное сообщение выводится на дисплей, если давление моторного масла

ниже нормы. На комбинации приборов может загореться контрольная лампа низкого давления моторного масла. См. «Контрольная лампа низкого давления моторного масла», стр. 4-29. См. «Моторное масло», стр. 9-9.

Продолжение движения при низком давлении моторного масла может привести к повреждению двигателя, остановите автомобиль при первой же возможности. При появлении данного сообщения на дисплее обратитесь в авторизованный сервисный центр.

Сообщения, связанные с мощностью двигателя **«ENGINE POWER IS REDUCED»** **(РЕЖИМ УМЕНЬШЕННОЙ МОЩНОСТИ ДВИГАТЕЛЯ)**

Данное сообщение выводится на дисплей, если двигатель переводится в режим уменьшенной мощности для предотвращения возможного повреждения. Данное сообщение выводится на дисплей при возникновении некоторых неисправностей. Снижение мощности двигателя может приводить к тому, что автомобиль хуже разгоняется. Если данное сообщение появилось, но ухудшение приемистости не наблюдается, мож-

но продолжать движение. Ухудшение динамических качеств может проявиться при дальнейшем движении.

При появлении данного сообщения на автомобиле можно двигаться с меньшей скоростью, но может ухудшиться динамика разгона и снизиться максимальная скорость. При появлении данного сообщения автомобиль необходимо предоставить официальному дилеру для проверки при первой же возможности.

Сообщения, связанные с топливом

«LOW RANGE» (МИНИМАЛЬНЫЙ ЗАПАС ХОДА)

Данное сообщение выводится на дисплей, если запас топлива в топливном баке подходит к концу. Заправьте автомобиль топливом при первой возможности. При появлении данного сообщения может прозвучать предупреждающий сигнал («колокольчик»). См. «Заправка автомобиля топливом», стр. 8-55.

«TIGHTEN GAS CAP» (ЗАТЯНИТЕ КРЫШКУ ЗАЛИВНОЙ ГОРЛОВИНЫ ТОПЛИВНОГО БАКА)

Данное сообщение выводится на дисплей, если крышка заливной горлови-

ны топливного бака затянута неплотно. Убедитесь в том, что крышка заливной горловины топливного бака затянута плотно.

Сообщения о ключах и замках

«ACCESSORY MODE ACTIVE» (АКТИВИРОВАН РЕЖИМ «ACCESSORY» ПЕРЕКЛЮЧАТЕЛЯ ЗАЖИГАНИЯ)

Если автомобиль оборудован системой дистанционной идентификации ключа, данное сообщение выводится на дисплей при выборе режима «accessory» переключателя зажигания. Более подробная информация приведена в разделе «Положения замка зажигания (доступ с ключом)», стр. 8-18 или «Положения переключателя зажигания (доступ без ключа)», стр. 8-19.

«ELECTRONIC KEY ALREADY KNOWN» (ЭЛЕКТРОННЫЙ КЛЮЧ УЖЕ ЗАПРОГРАММИРОВАН)

Если автомобиль оборудован системой дистанционной идентификации ключа, данное сообщение выводится на дисплей информационного центра при попытке запрограммировать уже запро-

граммированный пульт дистанционного управления. См. «*Пользование системой дистанционного управления замками (RKE) (доступ с ключом)*», стр. 1-5 или «*Пользование системой дистанционного управления замками (RKE) (доступ без ключа)*», стр. 1-7.

«ELECTRONIC KEY NOT DETECTED» (ЭЛЕКТРОННЫЙ КЛЮЧ НЕ ОБНАРУЖЕН)

Если автомобиль оборудован системой дистанционной идентификации ключа, данное сообщение выводится на дисплей, если система не обнаружила пульт дистанционного управления при попытке запуска двигателя или дверь автомобиля была только что закрыта. Появление данного сообщения может быть вызвано следующими причинами:

- Дополнительные электроприборы, включенные в электрическую розетку на центральной консоли, вызывает помехи. К таким электроприборам относятся мобильные телефоны и зарядные устройства, устройства двусторонней радиосвязи, инверторы или аналогичные устройства.

Попробуйте переместить пульт дистанционного управления подальше от данных устройств при запуске двигателя. Кроме того, планшетные компьютеры и универсальные передатчики для управления дверью гаража могут также генерировать электромагнитные помехи, которые могут негативно влиять на работу пульта дистанционного управления. Не носите пульт дистанционного управления в одном кармане или сумке с этими устройствами.

- Автомобиль находится в зоне электромагнитного излучения. В некоторых местах, таких как аэропорты, пункты автоматического взимания дорожных сборов и некоторые заправочные станции, есть зоны электромагнитного излучения, которое может негативно повлиять на работу пульта дистанционного управления.

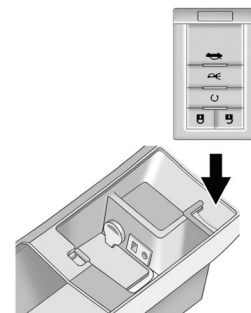

Если перемещение пульта дистанционного управления из одной части автомобиля в другую не помогло, поместите пульт дистанционного управления так, чтобы он был обращен кнопками в сторону передней части автомобиля, в специальный карман центральной консоли, а затем запустите двигатель.

- Напряжение аккумуляторной батареи ниже нормы. Напряжение аккумуляторной батареи должно быть выше 10 Вольт, чтобы система смогла обнаружить пульт дистанционного управления.

«ELECTRONIC KEY NOT DETECTED RESTART ALLOWED» (ЭЛЕКТРОННЫЙ КЛЮЧ НЕ ОБНАРУЖЕН, ЗАПУСТИТЕ ДВИГАТЕЛЬ ЕЩЕ РАЗ)

Если автомобиль оборудован системой дистанционной идентификации ключа, данное сообщение выводится на дисплей, если пульт дистанционного управления не обнаружен внутри автомобиля при попытке выключения зажигания. Автомобиль может находиться в зоне сильного сигнала радиантенны, которая создает сильные помехи. Если пульт дистанционного управления находится при вас, покиньте автомобиль и закройте двери. Если нет, двигатель можно будет запустить снова через 5 минут или после того, как будет активирована система охранной сигнализации. Более подробная информация приведена в подразделе «Запуск двигателя», стр. 8-21.

«LEARN DELAY ACTIVE WAIT XX MIN (MINUTES)» (АКТИВИРОВАНА ЗАДЕРЖКА ПРОГРАММИРОВАНИЯ, ЖДИТЕ XX МИНУТ)

Если автомобиль оборудован системой дистанционной идентификации ключа, данное сообщение выводится на дисплей при программировании новых

пультов дистанционного управления. См. «*Пользование системой дистанционного управления замками (RKE) (доступ с ключом)*», стр. 1-5 или «*Пользование системой дистанционного управления замками (RKE) (доступ без ключа)*», стр. 1-7.

«MAXIMUM#ELECTRONIC KEYS LEARNED» (ЗАПРОГРАММИРОВАНО МАКСИМАЛЬНОЕ КОЛИЧЕСТВО ЭЛЕКТРОННЫХ КЛЮЧЕЙ)

Если автомобиль оборудован системой дистанционной идентификации ключа, данное сообщение выводится на дисплей, если запрограммировано максимальное количество пультов дистанционного управления. См. «*Пользование системой дистанционного управления замками (RKE) (доступ с ключом)*», стр. 1-5 или «*Пользование системой дистанционного управления замками (RKE) (доступ без ключа)*», стр. 1-7.

«PRESS START CONTROL TO LEARN KEYS» (НАЖМИТЕ КНОПКУ «START», ЧТОБЫ ЗАПРОГРАММИРОВАТЬ НОВЫЕ КЛЮЧИ)

Если автомобиль оборудован системой дистанционной идентификации ключа, данное сообщение выводится на дис-

плей при программировании новых пультов дистанционного управления. См. «*Пользование системой дистанционного управления замками (RKE) (доступ с ключом)*», стр. 1-5 или «*Пользование системой дистанционного управления замками (RKE) (доступ без ключа)*», стр. 1-7.

«READY TO LEARN ELECTRONIC KEY#X» (ВОЗМОЖНО ПРОГРАММИРОВАНИЕ ЭЛЕКТРОННОГО КЛЮЧА № X)

Если автомобиль оборудован системой дистанционной идентификации ключа, данное сообщение выводится на дисплей при программировании новых пультов дистанционного управления. См. «*Пользование системой дистанционного управления замками (RKE) (доступ с ключом)*», стр. 1-5 или «*Пользование системой дистанционного управления замками (RKE) (доступ без ключа)*», стр. 1-7.

«REPLACE BATTERY IN REMOTE KEY» (Замените элемент питания в пульте дистанционного управления)

Данное сообщение выводится на дисплей при необходимости замены элемента питания в пульте дистанци-

онного управления. См. «*Пользование системой дистанционного управления замками (RKE) (доступ с ключом)*», стр. 1-5 или «*Пользование системой дистанционного управления замками (RKE) (доступ без ключа)*», стр. 1-7.

«ROTATE CONTROL TO OFF POSITION» (ВЫБЕРИТЕ РЕЖИМ «OFF» ЗАМКА/ПЕРЕКЛЮЧАТЕЛЯ ЗАЖИГАНИЯ)

Если автомобиль оборудован системой дистанционной идентификации ключа, данное сообщение выводится на дисплей, если переключатель зажигания находится в положении «ACC/ACCESSORY», а рычаг селектора был только переведен в положение «P» (Парковка). Данное сообщение выводится на дисплей в качестве напоминания о том, что необходимо выключить зажигание. Во избежание разряда аккумуляторной батареи убедитесь в том, что вы выключили зажигание, прежде чем покинуть автомобиль.

«SERVICE KEYLESS START SYSTEM» (НЕИСПРАВНОСТЬ СИСТЕМЫ ДИСТАНЦИОННОЙ ИДЕНТИФИКАЦИИ КЛЮЧА)

Если автомобиль оборудован системой дистанционной идентификации ключа, данное сообщение выводится

на дисплей при возникновении в данной системе неисправностей. Обратитесь в авторизованный сервисный центр.

Сообщения, связанные с приборами освещения

«AFL (ADAPTIVE FORWARD LIGHTING) LAMPS NEED SERVICE» (НЕИСПРАВНОСТЬ АДАПТИВНОЙ СИСТЕМЫ ГОЛОВНОГО ОСВЕЩЕНИЯ (AFL))

Данное сообщение выводится на дисплей, если система AFL отключена и в ней возникли неисправности. Обратитесь в авторизованный сервисный центр. См. «*Адаптивная система головного освещения (AFL)*», стр. 5-4.

«AUTOMATIC LIGHT CONTROL OFF» (АВТОМАТИЧЕСКИЙ РЕЖИМ УПРАВЛЕНИЯ СВЕТОВЫМИ ПРИБОРАМИ ОТКЛЮЧЕН)

Данное сообщение выводится на дисплей, если автоматический режим управления световыми приборами отключен.

«AUTOMATIC LIGHT CONTROL ON» (АВТОМАТИЧЕСКИЙ РЕЖИМ

УПРАВЛЕНИЯ СВЕТОВЫМИ ПРИБОРАМИ АКТИВИРОВАН)

Данное сообщение выводится на дисплей, если автоматический режим управления световыми приборами активирован.

«TURN SIGNAL ON» (ВКЛЮЧЕНЫ УКАЗАТЕЛИ ПОВОРОТОВ)

Данное сообщение выводится на дисплей в качестве напоминания о том, что необходимо выключить указатели поворота, если автомобиль движется с включенными указателями поворота на протяжении более 1,6 км. При появлении данного сообщения может многократно прозвучать звуковое предупреждение («колокольчик»).

Сообщения систем контроля окружения

«PARKING ASSIST BLOCKED SEE OWNER'S MANUAL» (НЕ ДЕЙСТВУЕТ СИСТЕМА ПОМОЩИ ПРИ ПАРКОВКЕ, СМ. РУКОВОДСТВО ПО ЭКСПЛУАТАЦИИ)

При наличии в автомобиле системы помощи при парковке с ультразвуковыми датчиками (URPA), данное сообщение вы-

водится на дисплей, если работе данной системы что-то мешает. Более подробная информация приведена в подразделе «Система помощи при парковке с ультразвуковыми датчиками», стр. 8-46.

«PARKING ASSIST OFF» (СИСТЕМА ПОМОЩИ ПРИ ПАРКОВКЕ ОТКЛЮЧЕНА)

Данное сообщение выводится на дисплей после запуска двигателя в качестве напоминания о том, что система помощи при парковке отключена. Данное сообщение также выводится на дисплей, если существует временное условие, при котором данную систему необходимо отключить. См. «Система помощи при парковке с ультразвуковыми датчиками», стр. 8-46. Нажмите кнопку установки/сброса, чтобы подтвердить получение данного сообщения и удалить его с дисплея информационного центра.

«SERVICE PARKING ASSIST» (НЕИСПРАВНОСТЬ СИСТЕМЫ ПОМОЩИ ПРИ ПАРКОВКЕ)

Данное сообщение выводится на дисплей, если в системе помощи при парковке с ультразвуковыми датчиками возникла неисправность. Не пользуйтесь неисправной системой помощи при парковке. Более подробная информация приведена в подразделе

«Система помощи при парковке с ультразвуковыми датчиками», стр. 8-46. Обратитесь в авторизованный сервисный центр для проверки системы.

«SERVICE SIDE BLIND ZONE ALERT SYSTEM» (НЕИСПРАВНОСТЬ СИСТЕМЫ ПОМОЩИ ПРИ СМЕНЕ ЗАНИМАЕМОЙ ПОЛОСЫ ДВИЖЕНИЯ)

Если отображается данное сообщение, то оба индикатора системы SBZA будут включены, что указывает на неисправность данной системы. Если данное сообщение выводится в ходе движения, систему необходимо проверить. Обратитесь в авторизованный сервисный центр.

«SIDE BLIND ZONE ALERT SYSTEM OFF» (СИСТЕМА ПОМОЩИ ПРИ СМЕНЕ ЗАНИМАЕМОЙ ПОЛОСЫ ДВИЖЕНИЯ ОТКЛЮЧЕНА)

Данное сообщение указывает на то, что водитель выключил данную систему.

SIDE BLIND ZONE ALERT SYSTEM TEMPORARILY UNAVAILABLE (СИСТЕМА ПОМОЩИ ПРИ СМЕНЕ ЗАНИМАЕМОЙ ПОЛОСЫ ДВИЖЕНИЯ ВРЕМЕННО НЕДОСТУПНА)

Данное сообщение указывает на то, что система SBZA отключена, поскольку датчик заблокирован и не мо-

жет распознавать объекты в «слепой» зоне. Блокировка датчиков может быть вызвана попаданием на них грязи, снега или воды во время ливневого дождя, а также их обледенением. Данное сообщение может появляться также во время ливневого дождя или при попадании на датчик брызг из-под колес движущегося транспорта. Это не является признаком неисправности системы. Более подробная информация об уходе за авто-мобилем приведена в разделе «Уход за кузовом», стр. 9-87.

Сообщения, связанные с системами поддержания курсовой устойчивости

«ALL WHEEL DRIVE OFF» (СИСТЕМА ПОЛНОГО ПРИВОДА ОТКЛЮЧЕНА)

Если автомобиль оборудован системой полного привода, данное сообщение выводится на дисплей, если существует временное условие, которое не позволяет активировать данную систему. Будет использоваться режим привода задних колес. Это может произойти по следующим причинам:

- Потеря колеса или сигнала скорости движения автомобиля.
- Перегрев системы полного привода.

- Определенные условия работы системы электрооборудования автомобиля.

Данное сообщение исчезает при устранении условий, описанных выше, и сбросе предупреждающего сообщения.

Чтобы сбросить предупреждающее сообщение, выключите и через 30 секунд снова включите зажигание. Если сообщение не исчезает, незамедлительно обратитесь в авторизованный сервисный центр. Для получения дополнительной информации см. раздел «*Система полного привода*», стр. 8-34.

«SERVICE ALL WHEEL DRIVE» (НЕИСПРАВНОСТЬ СИСТЕМЫ ПОЛНОГО ПРИВОДА)

Данное сообщение появляется при возникновении неисправности в системе полного привода. Будет использоваться режим привода задних колес. Это может произойти по следующим причинам:

- Неисправность электронных компонентов.
- Перегрев системы полного привода.
- Износ или перегрев фрикционных дисков муфты подключения полного привода.
- Различные неисправности системы электрооборудования.

После появления данного предупреждения как можно скорее остановите автомобиль и на 30 секунд заглушите двигатель. Запустите двигатель и убедитесь в том, что данное сообщение больше не высвечивается на дисплее DIC. Если сообщение не исчезает или появляется вновь в начале движения, необходимо как можно скорее проверить данную систему. При первой возможности обратитесь в авторизованный сервисный центр.

«SERVICE POWER STEERING» (НЕИСПРАВЕН УСИЛИТЕЛЬ РУЛЕВОГО УПРАВЛЕНИЯ)

Данное сообщение выводится на дисплей при обнаружении неисправности в системе изменения усилия на рулевом колесе в зависимости от скорости движения. При появлении данного сообщения вы можете заметить, что для управления автомобилем требуется прилагать больше усилий к рулевому колесу или что усилие на рулевом колесе увеличилось, но в таких условиях автомобилем управлять по-прежнему можно. См. «*Рулевое управление*», стр. 8-5.

«SERVICE STABILITRAK» (НЕИСПРАВНОСТЬ СИСТЕМЫ StabiliTrak)

Данное сообщение появляется при возникновении неисправности в систе-

ме курсовой устойчивости StabiliTrak®. На комбинации приборов также загорается контрольная лампа противобуксовочной системы/системы курсовой устойчивости StabiliTrak.

Если сообщение выводится на дисплей во время движения автомобиля, при первой же возможности остановите автомобиль в безопасном месте. Попробуйте перезапустить систему, выключив и включив зажигание. Если сообщение не исчезает или выводится на экран во время движения автомобиля, обратитесь в авторизованный сервисный центр. При первой же возможности обратитесь в авторизованный сервисный центр для проверки системы StabiliTrak. Более подробная информация приведена в подразделе «*Система курсовой устойчивости StabiliTrak*»®, стр. 8-41.

«SERVICE SUSPENSION SYSTEM» (НЕИСПРАВНОСТЬ ПОДВЕСКИ)

Данное сообщение выводится на дисплей при возникновении неисправности в системе регулирования жесткости подвески. Дополнительная информация приведена в разделе «*Система регулирования жесткости подвески*», стр. 8-43. Обратитесь в авторизованный сервисный центр.

«SERVICE TRACTION CONTROL» (НЕИСПРАВНОСТЬ ПРОТИВО- БУКСОВОЧНОЙ СИСТЕМЫ (TCS))

Данное сообщение выводится на дисплей при возникновении неисправности в противобуксовочной системе. На комбинации приборов также загорается контрольная лампа противобуксовочной системы/системы курсовой устойчивости StabiliTrak. При появлении данного сообщения система никак не ограничивает скорость вращения ведущих колес. Учтите это при дальнейшем движении. Обратитесь в авторизованный сервисный центр для проверки системы. См. «Противобуксовочная система (TCS)», стр. 8-40.

«STABILITRAK COMPETITIVE MODE» (СПОРТИВНЫЙ РЕЖИМ СИСТЕМЫ КУРСОВОЙ УСТОЙЧИВОСТИ STABILITRAK)

Данное сообщение выводится на дисплей при выборе спортивного режима. В данном режиме противобуксовочная система отключается, и загорается контрольная лампа противобуксовочной системы/системы курсовой устойчивости StabiliTrak. Учтите это при дальнейшем движении. Более подробная информация приведена в подразделе «Спортивный режим», стр. 8-42.

«STABILITRAK NOT READY» (СИСТЕМА StabiliTrak НЕ ГОТОВА)

Данное сообщение может выводиться на дисплей после первой поездки на автомобиле и движении со скоростью более 30км/ч в течение 30 секунд. На комбинации приборов также загорается контрольная лампа противобуксовочной системы/системы курсовой устойчивости StabiliTrak. Система StabiliTrak не будет действовать до тех пор, пока данное сообщение не исчезнет с дисплея информационного центра. См. «Система курсовой устойчивости StabiliTrak®», стр. 8-41.

«STABILITRAK OFF» (СИСТЕМА StabiliTrak ОТКЛЮЧЕНА)

Данное сообщение выводится на дисплей при отключении системы StabiliTrak или если система курсовой устойчивости была отключена автоматически. На комбинации приборов также загорается контрольная лампа противобуксовочной системы/системы курсовой устойчивости StabiliTrak.

Для обеспечения действия противобуксовочной и противозаносной функций системы StabiliTrak она должна быть включена во всех обычных условиях движения. При необходимости отключения или включения системы StabiliTrak см. «Система курсовой устойчивости StabiliTrak®», стр. 8-41.

Данное сообщение может появляться по нескольким причинам:

- Одной из причин может быть перегрев, возникающий при постоянном действии системы StabiliTrak в течение длительного времени.
- Горит контрольная лампа тормозной системы. См. «Контрольная лампа тормозной системы», стр. 4-25.
- Если проверка системы из-за особенностей условий движения выполняется дольше, чем обычно.
- При обнаружении неисправностей, связанных с двигателем или автомобилем; в этом случае обратитесь в авторизованный сервисный центр.

Сообщение исчезает при устранении неисправностей или исчезновении условий, вызвавших появление сообщения.

«SUSPENSION MODE SPORT (CTS-V ONLY)» (СПОРТИВНЫЙ РЕЖИМ ПОДВЕСКИ, только для CTS-V)

Данное сообщение выводится на дисплей при выборе спортивного режима с помощью выключателя системы регулирования жесткости подвески, который расположен в центральной части приборной панели. Дополнительная информация приведена в разделе «Система регулирования жесткости подвески», стр. 8-43.

«SUSPENSION MODE TOUR (CTS-V ONLY)» (РЕЖИМ TOUR ПОДВЕСКИ (только для CTS-V))

Данное сообщение выводится на дисплей при выборе режима TOUR с помощью выключателя системы регулирования жесткости подвески, расположенном в центральной части приборной панели. См. «Система регулирования жесткости подвески», стр. 8-43.

«TRACTION CONTROL OFF» (ПРОТИВОБУКСОВОЧНАЯ СИСТЕМА ОТКЛЮЧЕНА)

Данное сообщение выводится на дисплей, если отключена противобуксовочная система.

Сообщения системы подушек безопасности

«SERVICE AIR BAG» (Неисправна система подушек безопасности)

Данное сообщение появляется при возникновении неисправности в системе подушек безопасности. Незамедлительно обратитесь в авторизованный сервисный центр. Более подробная информация приведена в разделе «Контрольная лампа системы подушек безопасности», стр. 4-20.

Сообщения, связанные с охранной системой

«SERVICE THEFT DETERRENT SYSTEM» (НЕИСПРАВНОСТЬ ОХРАННОЙ СИСТЕМЫ)

Данное сообщение появляется при возникновении неисправности в охранной системе. В данной системе был обнаружен сбой, что означает, что данная система отключена и не защищает автомобиль. При возникновении подобных неисправностей двигатель обычно запускается повторно; однако до того как будет заглушен двигатель, следует доставить автомобиль в авторизованный сервисный центр. Более подробная информация приведена в разделе «Действие системы иммобилайзера (доступ с ключом)», стр. 1-24 или «Действие системы иммобилайзера (доступ без ключа)», стр. 1-25.

«START ABORTED BY THEFT DETERRENT» (ЗАПУСК ДВИГАТЕЛЯ ОТМЕНЕН ОХРАННОЙ СИСТЕМОЙ)

Данное сообщение выводится на дисплей при возникновении неисправности при передаче данных от системы дистанционной идентификации ключа к автомобилю. Если данное сообщение появилось на дисплее информацион-

ного центра, запуск двигателя невозможен. Обратитесь в авторизованный сервисный центр для проверки системы.

«THEFT ATTEMPTED» (ПОПЫТКА НЕСАНКЦИОНИРОВАННОГО ПРОНИКНОВЕНИЯ)

Данное сообщение выводится на дисплей, если охранная система зарегистрировала попытку несанкционированного проникновения в автомобиль. Более подробная информация приведена в подразделе «Сигнализация охранной системы», стр. 1-22.

Сообщения, связанные с техническим обслуживанием автомобиля

«SERVICE A/C SYSTEM» (НЕИСПРАВНОСТЬ СИСТЕМЫ КОНДИЦИОНИРОВАНИЯ)

Данное сообщение выводится на дисплей информационного центра, если электронные датчики, с помощью сигналов от которых происходит управление режимами охлаждения или обогрева, неисправны.

При ухудшении эффективности обогрева и охлаждения салона обратитесь в авторизованный сервисный центр.

«SERVICE VEHICLE SOON» (НЕОБХОДИМО ТЕХНИЧЕСКОЕ ОБСЛУЖИВАНИЕ)

Данное сообщение выводится на дисплей информационного центра при возникновении неисправностей в системах автомобиля, не связанных с контролем выбросов вредных веществ. При первой же возможности обратитесь в авторизованный сервисный центр.

Сообщения, связанные с давлением воздуха в шинах

«SERVICE TIRE MONITOR SYSTEM» (НЕИСПРАВНОСТЬ МОНИТОРА ДАВЛЕНИЯ ВОЗДУХА В ШИНАХ)

Данное сообщение выводится на дисплей при возникновении неисправности в мониторе давления воздуха в шинах. При этом также загорается контрольная лампа низкого давления воздуха в шинах и горит до выключения зажигания. См. подраздел *«Контрольная лампа низкого давления воздуха в шинах»*, стр. 4-28. Появление данного сообщения может быть вызвано несколькими причинами. Более подробная информация приведена в подраз-

деле *«Действие монитора давления воздуха в шинах»*, стр. 9-54. Если данное предупреждение появляется и не исчезает, возможно, в мониторе давления воздуха в шинах возникли неисправности. Обратитесь в авторизованный сервисный центр.

«TIRE LEARNING ACTIVE» (ВЫПОЛ- НЯЕТСЯ НАЧАЛЬНАЯ НАСТРОЙКА СИСТЕМЫ TPMS)

Данное сообщение выводится на дисплей при выполнении первоначальной настройки системы TPMS. Первоначальная настройка должна выполняться после перестановки колес или после замены датчиков давления. См. *«Перестановка колес»*, стр. 9-57, *«Монитор давления воздуха в шинах»*, стр. 9-52 и *«Давление воздуха в шинах»*, стр. 9-50.

«TIRE LOW ADD AIR TO TIRE» (НИЗКОЕ ДАВЛЕНИЕ ВОЗДУХА В ШИНАХ, НАКАЧАЙТЕ ШИНУ)

На автомобилях с монитором давления воздуха в шинах (TPMS) данное сообщение появляется, когда давление воздуха в одной или нескольких шинах ниже нормы. Данное сообщение также выводится на дисплей вместе с сообщениями LEFT FRONT, RIGHT FRONT, LEFT REAR, или RIGHT REAR (ЛЕВАЯ ПЕРЕДНЯЯ, ПРА-

ВАЯ ПЕРЕДНЯЯ, ЛЕВАЯ ЗАДНЯЯ, ПРАВАЯ ЗАДНЯЯ), чтобы указать, в какой шине давление воздуха ниже нормы.

Кроме того, на комбинации приборов загорается контрольная лампа падения давления воздуха в шинах. См. подраздел *«Контрольная лампа низкого давления воздуха в шинах»*, стр. 4-28.

Если на дисплее DIC появляется сообщение о низком давлении воздуха в шинах, при первой возможности остановите автомобиль. Приведите давление воздуха в шине в норму, которая приведена на табличке с указанием рекомендованных значений давления воздуха в шинах. См. *«Шины»*, стр. 9-48, *«Ограничения нагрузки на автомобиль»*, стр. 8-12 и *«Давление воздуха в шинах»*, стр. 9-50.

Если автомобиль не оборудован запасным колесом, на дисплее появится сообщение «USE INFLATOR KIT IN TRUNK» (ВОСПОЛЬЗУЙТЕСЬ КОМПРЕССОРОМ, НАХОДЯЩИМСЯ В БАГАЖНОМ ОТДЕЛЕНИИ). Воспользуйтесь компрессором, чтобы довести давление воздуха в шинах до нормы. См. *«Герметик для шин и компрессор»*, стр. 9-65.

Одновременно на дисплее может отображаться только одно сообщение о низком давлении воздуха в шинах. Чтобы прочитать остальные сообщения, нажмите кнопку установки/сброса.

Значения давления воздуха в шинах выводятся также на дисплей DIC. См. «Информационный центр (DIC)», стр. 4-31.

Сообщения, связанные с трансмиссией **«DIFFERENTIAL HOT, REDUCE SPEED (CTS-V ONLY)»** **(ПЕРЕГРЕВ ДИФФЕРЕНЦИАЛА, СНИЗЬТЕ СКОРОСТЬ)**

Данное сообщение выводится на дисплей, и подается звуковое предупреждение («колокольчик»), если температура рабочей жидкости дифференциала превышает 150 °С. К повышению температуры рабочей жидкости дифференциала выше нормального уровня может приводить вождение в агрессивном стиле или длительное движение на высокой скорости. Если на дисплей выводится данное сообщение, вы можете продолжать движение с более низкой скоростью. Если данное сообщение выводится на дисплей при нормальной скорости движения, обратитесь в авторизованный сервисный центр. Обратитесь к официальному дилеру для проверки системы.

Нажмите кнопку ✓, чтобы подтвердить получение сообщения. Сообщение

будет выводиться на дисплей каждые две минуты, и будет подаваться звуковое предупреждение до тех пор, пока данное условие не изменится. Если вы не удалите сообщение, оно будет появляться до тех пор, пока не изменится характер движения.

«SERVICE TRANSMISSION» **(НЕИСПРАВНОСТЬ КОРОБКИ ПЕРЕДАЧ)**

Данное сообщение появляется при возникновении неисправности в коробке передач. Обратитесь в авторизованный сервисный центр.

«SHIFT TO PARK (AUTOMATIC TRANSMISSION ONLY)» **(ПЕРЕВЕДИТЕ РЫЧАГ СЕЛЕКТОРА В ПОЛОЖЕНИЕ «P» (ПАРКОВКА), ТОЛЬКО ДЛЯ АВТОМОБИЛЕЙ С АВТОМАТИЧЕСКОЙ КОРОБКОЙ ПЕРЕДАЧ)**

Если автомобиль оборудован системой дистанционной идентификации ключа, данное сообщение выводится на дисплей, если при попытке заглушить двигатель рычаг селектора автоматической коробки передач находится в любом другом положении, кроме «P» (Парковка). Будет выбран режим ACC/ACCESSORY переключателя зажигания. После установки рычага селектора в положение «P» (Парковка) зажигание

необходимо выключить. Если зажигание выключено не будет, переключатель зажигания останется в режиме ACC/ACCESSORY. Во избежание разряда аккумулятора батареи, покидая автомобиль, выключайте зажигание.

«SPORT MODE» (РЕЖИМ РУЧНОГО ВЫБОРА ПЕРЕДАЧ)

Данное сообщение выводится на дисплей при активации режима ручного выбора передач. В режиме ручного выбора передач на дисплее также отображается номер выбранной передачи. Более подробная информация приведена в подразделе «Режим ручного выбора передач», стр. 8-30.

«TRANSMISSION HOT IDLE ENGINE» **(ПЕРЕГРЕВ РАБОЧЕЙ ЖИДКОСТИ КОРОБКИ ПЕРЕДАЧ, ДАЙТЕ ПОРАБОТАТЬ ДВИГАТЕЛЮ В РЕЖИМЕ ХОЛОСТОГО ХОДА)**

Данное сообщение выводится на дисплей при перегреве рабочей жидкости автоматической коробки передач. Остановите автомобиль и дайте двигателю поработать в режиме холостого хода до тех пор, пока температура рабочей жидкости не придет в норму, не исчезнет сообщение на дисплее.

Сообщения, связанные со скоростью движения автомобиля

«ICE POSSIBLE DRIVE WITH CARE» (ВОЗМОЖНО ОБЛЕДЕНЕНИЕ ДОРОГИ, БУДЬТЕ ОСТОРОЖНЫ)

Данное сообщение выводится на дисплей, если температура наружного воздуха опускается ниже нуля градусов Цельсия. Учтите это при дальнейшем движении.

«SPEED LIMITED TO XXX KM/H (MPH)» (ОГРАНИЧЕНИЕ СКОРОСТИ XXX км/ч)

Данное сообщение выводится на дисплей, если скорость движения автомобиля ограничена 128 км/ч, поскольку обнаружена неисправность в системе изменения усилия на рулевом колесе в зависимости от скорости движения, системе управления жесткостью подвески или автоматической системы поддержания постоянного уровня кузова. Обратитесь в авторизованный сервисный центр.

«VEHICLE OVERSPEED» (ПРЕВЫШЕНИЕ СКОРОСТИ)

Данное сообщение выводится на дисплей, если скорость движения

автомобиля превышает 120 км/ч, при этом подается звуковое предупреждение («колокольчик»). Предупреждение будет звучать до тех пор, пока скорость движения не снизится.

Сообщения, связанные с жидкостью омывателя стекол

«WASHER FLUID LOW ADD FLUID» (НИЗКИЙ УРОВЕНЬ ЖИДКОСТИ ОМЫВАТЕЛЕЙ СТЕКОКЛ, ДОЛЕЙТЕ ЖИДКОСТЬ)

Данное сообщение появляется при минимальном уровне жидкости в бачке омывателей стекол. При первой возможности добавьте жидкость в бачок омывателей стекол. См. «Жидкость омывателей стекол», стр. 9-25.

Пользовательские настройки

В меню пользовательских настроек можно запрограммировать определенные функции в соответствии с потребностями и предпочтениями владельца.

На дисплее будут отображаться только те функции, которыми оснащен данный автомобиль.

На заводе-изготовителе были установлены настройки по умолчанию, но они могли быть изменены.

Выбранные настройки вызываются автоматически.

Для изменения настроек выполните следующую процедуру.

Вход в меню пользовательских настроек

1. Включите зажигание.
Во избежание сильного разряда аккумуляторной батареи рекомендуется выключить фары.
2. Чтобы войти в меню пользовательских настроек, нажмите кнопку выбора пользовательских настроек.

Позиции меню установки настроек

Ниже приводятся позиции меню пользовательских настроек, которые можно установить в автомобиле.

Display In English (Сообщения на английском языке)

Данное сообщение появляется только в том случае, если выбран любой язык, кроме английского. Данная функция

позволяет изменять язык, на котором появляются сообщения информационного центра, на английский.

Нажимайте кнопку выбора пользовательских настроек до тех пор, пока на дисплее DIC не появится сообщение «Press ✓ To Display In English» (Нажмите кнопку для отображения сообщений на английском языке). Нажмите кнопку установки/сброса, чтобы выбрать английский в качестве языка, на котором будут появляться сообщения на дисплее информационного центра.

Display Language (Выбрать язык)

В данном режиме можно выбирать язык, который будет использоваться при выводе сообщений на дисплей DIC.

Нажимайте кнопку выбора пользовательских настроек до тех пор, пока на дисплее DIC не появится сообщение «Display Language». Однократно нажмите кнопку установки/сброса для установки данной опции. Затем нажмите кнопку выбора пользовательских настроек для прокрутки следующих установок:

English (Английский, по умолчанию): Все сообщения будут выводиться на английском языке.

Deutsch (Немецкий): Все сообщения будут выводиться на немецком языке.

Italiano (Итальянский): Все сообщения будут выводиться на итальянском языке.

Francais (Французский): Все сообщения будут выводиться на французском языке.

Espanol (Испанский): Все сообщения будут выводиться на испанском языке.

Portuguese (Португальский): Все сообщения будут выводиться на португальском языке.

Arabic (Арабский): Все сообщения будут выводиться на арабском языке.

Chinese (Китайский): Все сообщения будут выводиться на китайском языке.

Japanese (Японский): Все сообщения будут выводиться на японском языке.

No Change (Не изменять): Данная настройка изменяться не будет. Будет оставлена настройка, выбранная ранее.

Для выбора какой-либо настройки нажмите кнопку установки/сброса при отображении данной настройки на дисплее DIC.

Auto Door Lock (Автоматическое запираение дверей)

Данная функция позволяет выбирать режимы запираения/отпираения замков

дверей. Более подробная информация приведена в подразделе «Функция автоматического запираения замков», стр. 1-18.

Нажимайте кнопку выбора пользовательских настроек до тех пор, пока на дисплее DIC не появится сообщение «Auto Door Lock». Однократно нажмите кнопку установки/сброса для установки данной опции. Затем нажимайте кнопку выбора пользовательских настроек для прокрутки следующих установок:

Shift Out Of Park (default on Automatic Transmission) (Automatic Transmission Only) (Вывод рычага селектора из положения «Р», по умолчанию на автомобилях с АКП, только для автомобилей с АКП): Замки всех дверей автоматически запираются, если все двери закрыты и селектор автоматической коробки передач не находится в положении «Р» (Парковка).

At Vehicle Speed (default on Manual Transmission) (В начале движения автомобиля, по умолчанию на автомобилях с МКП): Двери будут автоматически запираются при скорости движения автомобиля выше 8 км/ч более трех секунд.

No Change (Не изменять): Данная настройка изменяться не будет. Будет оставлена настройка, выбранная ранее.

Для выбора какой-либо настройки нажмите кнопку установки/сброса при отображении данной настройки на дисплее DIC.

Auto Door Unlock (Функция автоматического отпирания замков)

Данная функция позволяет выбирать режимы автоматического отпирания замков дверей. Кроме того, можно выбрать, какие двери будут автоматически отпираться и в какой последовательности. Более подробная информация приведена в подразделе «*Функция автоматического запираения замков*», стр. 1-18.

Нажимайте кнопку выбора пользовательских настроек до тех пор, пока на дисплее DIC не появится сообщение «Auto Door Unlock». Однократно нажмите кнопку установки/сброса для установки данной опции. Затем нажимайте кнопку выбора пользовательских настроек для прокрутки следующих установок:

Off (Выкл.): Ни одна из дверей не отпирается автоматически.

Driver Only At Off (Только дверь водителя при выключении зажигания): При выключении зажигания отпирается только дверь водителя.

All At Off (default on Manual Transmission) (Все двери при выключенном зажигании, по умолчанию на автомобилях с МКП): При выключении зажигания отпираются все двери.

All In Park (default on Automatic Transmission) (Automatic Transmission Only) (Все двери при положении «Р» рычага селектора АКП, по умолчанию на автомобилях с АКП, только для автомобилей с АКП): Отпираются все двери при установке рычага селектора автоматической коробки передач в положение «Р» (Парковка).

No Change (Не изменять): Данная настройка изменяться не будет. Будет оставлена настройка, выбранная ранее.

Для выбора какой-либо настройки нажмите кнопку установки/сброса при отображении данной настройки на дисплее DIC.

Remote Door Lock Feedback (Обратная связь при запираении дверей с помощью пульт дистанционного управления)

Данная функция позволяет вам выбирать тип сигналов обратной связи, которую вы будете получать при запираении автомобиля с помощью пульта дистанционного управления, или если автомобиль запирается автоматически

с помощью системы дистанционной идентификации ключей.

Сигнал обратной связи поступать не будет, если в автомобиле с пультом дистанционного управления не закрыты двери. См. «*Пользование системой дистанционного управления замками (RKE) (доступ с ключом)*», стр. 1-5 или «*Пользование системой дистанционного управления замками (RKE) (доступ без ключа)*», стр. 1-7, или «*Запираение дверей с помощью системы дистанционной идентификации ключа*» далее в этой главе.

Нажимайте кнопку выбора пользовательских настроек до тех пор, пока на дисплее DIC не появится сообщение «Remote Door Lock». Однократно нажмите кнопку установки/сброса для установки данной опции. Затем нажимайте кнопку выбора пользовательских настроек для прокрутки следующих установок:

Off (Выкл.): При нажатии кнопки запираения дверей на пульте дистанционного управления сигналы обратной связи подаваться не будут.

Lights Only: (Только освещение): При нажатии кнопки запираения дверей на пульте дистанционного управления включаются наружные световые приборы.

Horn Only (Только звуковой сигнал):

При повторном нажатии кнопки запира-ния замков на пульте дистанционного управления включается звуковой сигнал.

Horn & Lights (default) (С наружным освещением и звуковым сигналом, по умолчанию):

При однократном нажа-тии кнопки запираения замков на пульте дистанционного управления мигают наружные световые приборы, при повто-ром нажатии кнопки запираения замков в течение 5 секунд после первой команды включается звуковой сигнал.

No Change (Не изменять): Данная настройка изменяться не будет. Будет оставлена настройка, выбранная ранее.

Для выбора какой-либо настройки нажмите кнопку установки/сброса при отображении данной настройки на дисплее DIC.

Remote Door Unlock Feedback (Обратная связь при отпирании дверей с помощью пульта дистанционного управления)

Данная функция позволяет выбирать тип обратной связи, которую вы будете получать при отпирании автомобиля с помощью пульта дистанционного управления, или если автомобиль отпирается автоматически с помощью системы дистанционной идентифика-

ции ключей. Сигнал обратной связи поступать не будет, если в автомобиле с пультом дистанционного управления не закрыты двери. См. «*Пользование системой дистанционного управления замками (RKE) (доступ с ключом)*», стр. 1-5 или «*Пользование системой дистанционного управления замками (RKE) (доступ без ключа)*», стр. 1-7, или «Отпирание дверей с помощью системы дистанционной идентификации ключа» далее в этой главе.

Нажимайте кнопку выбора пользова-тельских настроек до тех пор, пока на дисплее DIC не появится сообще-ние «Remote Door Unlock». Однократно нажмите кнопку установки/сброса для установки данной опции. Затем нажи-майте кнопку выбора пользовательских настроек для прокрутки следующих установок:

Lights Off (Без наружного освеще-ния):

При нажатии кнопки отпирания дверей на пульте дистанционного управления системы наружные свето-вые приборы не используются.

Lights On (default) (С наружным осве-щением, по умолчанию):

При нажатии кнопки отпирания дверей на пульте дистанционного управления наружные световые приборы включаются.

No Change (Не изменять): Данная настройка изменяться не будет. Будет оставлена настройка, выбранная ранее.

Для выбора какой-либо настройки нажмите кнопку установки/сброса при отображении данной настройки на дисплее DIC.

Exit Lighting (Освещение при высадке)

Данная настройка позволяет выбрать период времени, в течение которого наружные световые приборы останутся включенными в темное время суток. Это происходит после того, как ключ/переключатель зажигания переводится из положения ON/RUN в положение LOCK/OFF.

Нажимайте кнопку выбора пользова-тельских настроек до тех пор, пока на дисплее DIC не появится сообщение «Exit Lighting». Однократно нажмите кнопку установки/сброса для установки данной опции. Затем нажимайте кнопку выбора пользовательских настроек для прокрутки следующих установок:

Off (Выкл.): Наружное освещение не включается.

10 Seconds (default) (10 секунд, по умолчанию): Наружное освещение будет гореть в течение 10 секунд.

30 Seconds (30 секунд): Наружное освещение будет гореть в течение 30 секунд.

2 Minutes (2 минуты): Наружные световые приборы будут гореть в течение двух минут.

No Change (Не изменять): Данная настройка изменяться не будет. Будет оставлена настройка, выбранная ранее.

Для выбора какой-либо настройки нажмите кнопку установки/сброса при отображении данной настройки на дисплее DIC.

Approach Lighting (Включение фар при отпирании дверей с помощью пульта дистанционного управления)

Данная настройка позволяет выбирать, будет или не будет в темное время суток использоваться функция кратковременного включения наружных световых приборов после отпирания дверей с помощью пульта дистанционного управления.

Нажимайте кнопку выбора пользовательских настроек до тех пор, пока на дисплее DIC не появится сообщение «Approach Lighting». Однократно нажмите кнопку установки/сброса для установки данной опции.

Затем нажимайте кнопку выбора пользовательских настроек для прокрутки следующих установок:

Off (Выкл.): При отпирании дверей с помощью пульта дистанционного управления наружные световые приборы не включаются.

ON (default) (Вкл., по умолчанию): В темное время суток или, когда вокруг автомобиля темно, при отпирании дверей с помощью пульта дистанционного управления кратковременно зажигаются наружные световые приборы.

Наружные световые приборы остаются включенными в течение 20 секунд или до тех пор, пока снова не нажимается кнопка отпирания дверей на пульте дистанционного управления или не выполняется запуск двигателя. См. «*Пользование системой дистанционного управления замками (RKE) (доступ с ключом)*», стр. 1-5 или «*Пользование системой дистанционного управления замками (RKE) (доступ без ключа)*», стр. 1-7.

No Change (Не изменять): Данная настройка изменяться не будет. Будет оставлена настройка, выбранная ранее.

Для выбора какой-либо настройки нажмите кнопку установки/сброса при отображении данной настройки на дисплее DIC.

Factory Settings (Заводские настройки)

Данная функция позволяет выбрать в качестве пользовательских настроек заводские настройки, вызывающиеся по умолчанию.

Нажимайте кнопку выбора пользовательских настроек до тех пор, пока на дисплее DIC не появится сообщение «Factory Settings».

Однократно нажмите кнопку установки/сброса для установки данной опции. Затем нажимайте кнопку выбора пользовательских настроек для прокрутки следующих установок:

Restore All (default) (Восстановить все, по умолчанию): Устанавливаются заводские пользовательские настройки.

No Change (Не изменять): Заводские пользовательские настройки не устанавливаются.

Для выбора какой-либо настройки нажмите кнопку установки/сброса при отображении данной настройки на дисплее DIC.

Запирание дверей с помощью системы дистанционной идентификации ключа

На автомобилях, оборудованных системой дистанционной идентификации ключа, данная функция предоставляет выбор – запирать замки дверей автоматически при выходе из автомобиля или нет. При выключении зажигания и закрывании всех дверей система определяет, сколько пультов дистанционного управления осталось внутри автомобиля. Если из автомобиля был удален по меньшей мере один пульт дистанционного управления, в течение нескольких секунд двери будут заперты.

Например, в автомобиле находятся два пульта дистанционного управления, и если один из них будет удален из автомобиля, другой пульт будет заперт внутри. Пульт дистанционного управления, запертый в автомобиле, можно использовать для запуска двигателя или отпирания дверей, если это необходимо. Тем не менее человек без запрограммированного пульта дистанционного управления, который подойдет к автомобилю, когда в нем будет находиться пульт дистанционного управления, открыть двери не сможет. См. «*Пользование системой дистанци-*

онного управления замками (RKE) (доступ с ключом)», стр. 1-5 или «Пользование системой дистанционного управления замками (RKE) (доступ без ключа)», стр. 1-7.

Вы можете временно отключить данную функцию, нажав и удерживая нажатой кнопку запираения двери, расположенную на открытой двери, в течение трех секунд. Чтобы активировать данную функцию, выберите любое положение ключа/переключателя зажигания, иное чем «off».

Для выбора типа обратной связи при запирании дверей с помощью пульта дистанционного управления, см. «Обратная связь при запирании дверей с помощью пульта дистанционного управления» ранее в этой главе.

Нажимайте кнопку выбора пользовательских настроек до тех пор, пока на дисплее DIC не появится сообщение «Keyless Locking». Однократно нажмите кнопку установки/сброса для установки данной опции. Затем нажимайте кнопку выбора пользовательских настроек для прокрутки следующих установок:

OFF (default) (ВЫКЛ., по умолчанию): Функция запираения дверей с помощью системы дистанционной идентификации ключа отключена.

ON (ВКЛ.): Функция запираения дверей с помощью системы дистанционной идентификации ключа включена.

Двери будут автоматически запираются через несколько секунд после выключения зажигания, извлеките пульт дистанционного управления из автомобиля и закройте все двери.

No Change (Не изменять): Данная настройка изменяться не будет. Будет оставлена настройка, выбранная ранее.

Для выбора какой-либо настройки нажмите кнопку установки/сброса при отображении данной настройки на дисплее DIC.

Keyless Unlock (Отпирание замков с помощью системы дистанционной идентификации ключа)

Если автомобиль оборудован системой дистанционной идентификации ключа, с помощью данной функции можно выбрать, отпирание какой двери будет автоматически происходить при открывании двери водителя с помощью системы дистанционной идентификации ключей. См. «*Пользование системой дистанционного управления замками (RKE) (доступ с ключом)*», стр. 1-5 или «*Пользование системой дистанционного управления замками (RKE) (доступ без ключа)*», стр. 1-7.

Для выбора типа обратной связи при отпирании дверей, см. «Обратная связь при отпирании дверей с помощью пульта дистанционного управления» ранее в этой главе.

Нажимайте кнопку выбора пользовательских настроек до тех пор, пока на дисплее DIC не появится сообщение «Keyless Unlock». Однократно нажмите кнопку установки/ сброса для установки данной опции. Затем нажимайте кнопку выбора пользовательских настроек для прокрутки следующих установок:

Entry Door Only (Только дверь водителя): При приближении к автомобилю с пультом дистанционного управления системы дистанционной идентификации ключа и открывании двери отперется только дверь водителя.

All Doors (default) (Все двери, по умолчанию): При приближении к автомобилю с пультом дистанционного управления системы дистанционной идентификации ключа и открывании двери будут отпираться все двери.

No Change (Не изменять): Данная настройка изменяться не будет. Будет оставлена настройка, выбранная ранее.

Для выбора какой-либо настройки нажмите кнопку установки/ сброса при отображении данной настройки на дисплее DIC.

Chime Volume (Громкость звукового предупреждения «колокольчик»)

Данная функция позволяет выбирать уровень громкости звукового предупреждения («колокольчик»).

Нажимайте кнопку выбора пользовательских настроек до тех пор, пока на дисплее DIC не появится сообщение «Chime Volume».

Однократно нажмите кнопку установки/ сброса для установки данной опции. Затем нажимайте кнопку выбора пользовательских настроек для прокрутки следующих установок:

Normal (Нормальная): Звуковое предупреждение будет выводиться с нормальной громкостью.

Loud (Громко): Звуковое предупреждение будет выводиться с высокой громкостью.

No Change (Не изменять): Данная настройка изменяться не будет. Будет оставлена настройка, выбранная ранее.

Громкость звукового предупреждения изменяться не будет. Уровень громкости останется таким же, как был выбран ранее.

Для выбора какой-либо настройки нажмите кнопку установки/ сброса при отображении данной настройки на дисплее DIC.

Entry/Exit Recall (Вызов функции облегчения посадки/высадки)

При соответствующей комплектации данная настройка позволяет выбирать автоматический вызов данной функции. См. «Сиденья с функцией сохранения настроек», стр. 2-9.

Нажимайте кнопку выбора пользовательских настроек до тех пор, пока на дисплее DIC не появится сообщение «Entry/Exit Recall». Однократно нажмите кнопку установки сброса для установки данной опции. Затем нажимайте кнопку выбора пользовательских настроек для прокрутки следующих установок:

Для выбора какой-либо настройки нажмите кнопку установки/сброса при отображении данной настройки на дисплее DIC.

Entry/Exit Recall Off (default) (Вызов функции облегчения посадки/высадки отключен, по умолчанию):

Данная функция не будет активироваться при осуществлении посадки/высадки. Вызов сохраненных настроек произойдет только после нажатия кнопки активации функции облегчения посадки/высадки на панели обивки двери водителя. При нажатии данной кнопки сиденье водителя

переместится на определенное расстояние назад, и рулевая колонка (при соответствующей комплектации) переместится до упора вверх и вперед. Функция облегчения посадки/высадки будет активироваться только при нажатии кнопки «1» или «2».

Entry/Exit Recall On (Vehicles without Power Tilt Steering Wheel) (Вызов функции облегчения посадки/высадки включен, для автомобилей без электропривода регулировки наклона рулевого колеса): Если выбрана данная настройка, будет доступна следующие опции:

При извлечении ключа из замка зажигания (для автомобилей с ключом зажигания) или при выключении зажигания и открывании двери водителя (для автомобилей с функцией дистанционной идентификации ключа) сиденье водителя автоматически переместится на определенное расстояние назад. То же самое произойдет при нажатии кнопки активации функции облегчения посадки/высадки на панели обивки двери водителя.

При включении зажигания произойдет автоматический вызов настроек положения сиденья водителя (1 или 2) и наружных зеркал.

Entry/Exit Recall On (Vehicles without Power Tilt Steering Wheel) (Вызов функции облегчения посадки/высадки включен, для автомобилей с электроприводом регулировки наклона рулевого колеса): Если выбрана данная настройка, будут доступны две опции:

- Перемещение рулевой колонки и сиденья водителя: При извлечении ключа из замка зажигания (для автомобилей с ключом зажигания) или при выключении зажигания и открывании двери водителя (для автомобилей с функцией дистанционной идентификации ключа) рулевая колонка переместится вверх и вперед до упора, а сиденье водителя переместится на определенное расстояние назад. То же самое произойдет при нажатии кнопки активации функции облегчения посадки/высадки на панели обивки двери водителя.

При включении зажигания произойдет автоматический вызов настроек положения сиденья водителя (1 или 2), наружных зеркал и рулевой колонки.

- Перемещение рулевой колонки: При извлечении ключа из замка зажигания (для автомобилей с ключом зажигания) или при выключении зажигания и открывании двери водителя (для автомобилей с функцией дистанционной идентификации ключа) рулевая колонка переместится вверх и вперед до упора. То же самое произойдет при нажатии кнопки активации функции облегчения посадки/высадки, расположенной на панели обивки двери водителя. При включении зажигания произойдет автоматический вызов настроек положения сиденья водителя (1 или 2), наружных зеркал и рулевой колонки.

No Change (Не изменять): Данная настройка изменяться не будет. Будет оставлена настройка, выбранная ранее.

Выход из меню пользовательских настроек

Выход из меню пользовательских настроек произойдет при любом из следующих событий:

- Ключ/переключатель зажигания выводится из положения «ON/RUN».
- Нажимается кнопка «trip/fuel» или одна из кнопок информационного центра DIC.
- Достигнуто окончание списка меню пользовательских настроек, и произошел выход из меню.
- Прошло 40 секунд после выполнения выбора настроек.

Система освещения

Наружные световые приборы

Переключатель наружных световых приборов.....	5-1
Напоминание о невыключенных наружных световых приборах.....	5-2
Переключатель дальнего/ближнего света фар	5-2
Кратковременное включение дальнего света фар	5-2
Система автоматического управления наружными световыми приборами	5-3
Адаптивная система головного освещения (AFL).....	5-4
Регулятор наклона световых осей фар.....	5-4
Аварийная световая сигнализация.....	5-4

Сигналы указателей поворотов.....	5-5
Противотуманные фары	5-5
Задние противотуманные фонари	5-6

Приборы внутреннего освещения

Регулятор яркости подсветки комбинации приборов	5-6
Лампы для чтения	5-6

Функции системы внутреннего освещения

Освещение при посадке	5-7
Освещение при посадке.....	5-7
Подсветка комбинации приборов в дневное время	5-7
Система управления электрической нагрузкой.....	5-8
Функция защиты аккумуляторной батареи от разряда.....	5-9
Функция автоматического выключения наружных световых приборов.....	5-9

Наружные световые приборы

Переключатель наружных световых приборов

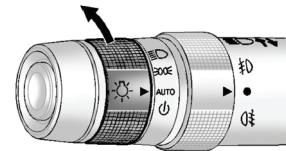

Поворотный переключатель наружных световых приборов расположен около торцевой части левого комбинированного подрулевого переключателя.

☀ (Переключатель наружных световых приборов): Для включения наружных световых приборов поверните кольцевой переключатель, на котором изображен данный символ.

Переключатель наружных световых приборов имеет четыре положения:

⏏ (Off): Все наружные световые приборы выключены.

AUTO (Режим автоматического управления освещением): При установке переключателя в данное

положение наружные световые приборы будут включаться и выключаться автоматически в зависимости от интенсивности наружного освещения.

☸ (Габаритные огни): При установке переключателя в данное положение будут включаться габаритные огни и следующие световые приборы:

- Боковые габаритные огни
- Задние габаритные огни
- Фонари освещения регистрационного знака
- Подсветка комбинации приборов

☸ (Фары): При установке переключателя в данное положение будут включаться фары и световые приборы, перечисленные ранее.

Напоминание о невыключенных наружных световых приборах

Если при выключенном зажигании и открытой двери водителя включить фары или габаритные огни, повернув переключатель в соответствующее положение, прозвучит звуковое предупреждение («колокольчик»).

Переключатель дальнего/ближнего света фар

Чтобы включить дальний свет фар, отведите рычаг левого комбинированного подрулевого переключателя от себя. Чтобы включить ближний свет фар, потяните данный рычаг по направлению к себе.

Если при выключении зажигания горят фары в режиме дальнего света, при последующем включении зажигания фары будут также включаться в режиме дальнего света.



Данный индикатор загорается на комбинации приборов при включении дальнего света фар.

Кратковременное включение дальнего света фар

Данная функция позволяет использовать дальний свет фар для того, чтобы подать сигнал водителю автомобиля, препятствующего движению, чтобы он освободил дорогу.

Потяните рычаг левого комбинированного подрулевого переключателя на себя и удерживайте его. При этом произойдет следующее:

- Если фары выключены или включены в режиме ближнего света, то включится дальний свет фар. Он будет гореть, пока вы не отпустите рычаг переключателя. Чтобы отключить дальний свет фар, отпустите рычаг.
- Если фары уже горят в режиме дальнего света фар, ничего не изменится.

Система автоматического управления наружными световыми приборами

В темное время суток с помощью системы автоматического управления наружными световыми приборами включаются фары (с обычной яркостью), габаритные огни и подсветка комбинации приборов. При этом уменьшается яркость подсветки шкалы головного устройства аудиосистемы.

Чтобы отключить систему автоматического управления наружными световыми приборами, установите переключатель наружных световых приборов в положение off.

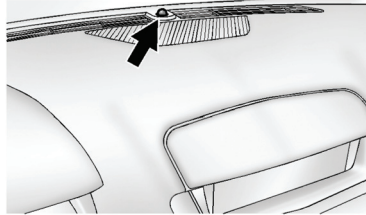

Данный автомобиль оснащен датчиком освещенности, расположенным на вентиляционной решетке, расположенной в верхней части приборной панели, с помощью которого система автоматического управления наружными световыми приборами определяет условия для включения и выключения света фар. Не закрывайте данный датчик – в противном случае фары будут всегда включаться при включении зажигания.

Фары могут также включаться при движении по подземному паркингу, в условиях сильной облачности или в туннеле. Это не является признаком неисправности.

Система автоматического управления наружными световыми приборами включается при запуске двигателя при нахождении автомобиля в

неосвещенной зоне. Система автоматического управления наружными световыми приборами реагирует на изменение освещенности спустя приблизительно одну минуту после выезда из неосвещенной зоны. Во время действия периода задержки подсветка комбинации приборов может быть не такой яркой, как обычно. Убедитесь в том, что яркость подсветки комбинации приборов установлена на максимум. См. «*Регулятор яркости подсветки комбинации приборов*», стр. 5-6.

Для отключения системы автоматического управления наружными световыми приборами, если двигатель работает в режиме холостого хода, установите переключатель в положение «off».

После того как вы выходите из автомобиля, световые приборы также остаются включенными. Данную функцию можно настроить с помощью информационного центра (DIC). См. «*Пользовательские настройки*», стр. 4-51.

При необходимости система освещения может быть переведена в обычный режим.

Адаптивная система головного освещения (AFL)

Адаптивная система головного освещения (AFL) регулирует положение световых осей фар по горизонтали, чтобы обеспечить наилучшее освещение дороги при прохождении поворотов. Чтобы активировать систему AFL, переместите переключатель наружных световых приборов в положение AUTO. При выводе переключателя из положения AUTO система будет деактивирована. Система AFL включается при скорости движения автомобиля более трех км/ч. Система AFL не действует при движении задним ходом (при нахождении рычага селектора коробки передач в положении R). Система AFL после запуска двигателя включается не сразу, поскольку требуется некоторое время для калибровки системы. См. «Переключатель наружных световых приборов», стр. 5-1.

Регулятор наклона световых осей фар

Регулировка наклона световых осей фар (по вертикали) выполняется автоматически в зависимости от степени загрузки автомобиля.

Регулировка наклона световых осей фар необходима для обеспечения безопасности движения. Если положение световых осей фар требует регулировки или система регулировки наклона световых осей фар неисправна, обратитесь в авторизованный сервисный центр.

Аварийная световая сигнализация

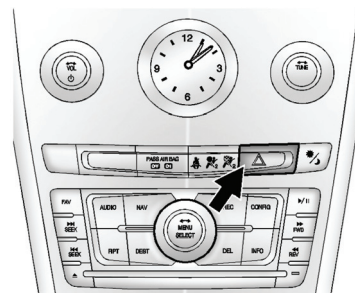

⚠ (Выключатель аварийной световой сигнализации): При нажатии данной кнопки, расположенной на приборной панели рядом с головным устройством аудиосистемы, будут одновременно мигать передние и задние указатели поворотов. Данный сигнал оповещает окружающих о том, что у вас возникли какие-то проблемы. Чтобы выключить аварийную световую сигнализацию, нажмите кнопку выключателя еще раз.

Сигналы указателей поворотов

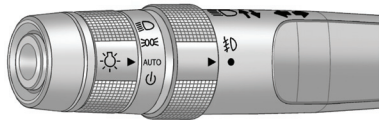

Индикаторы включения указателей поворота в виде стрелок, находящиеся на комбинации приборов, показывают направление поворота или изменения полосы движения.

Для включения указателей поворота переместите рычаг левого подрулевого комбинированного переключателя до упора вверх или вниз.

Перед началом перестроения коротким движением переместите рычаг вверх или вниз до момента включения указателей поворота. Удерживайте рычаг до завершения перестроения. Индикатор в виде стрелки на комбинации приборов загорится и погаснет три раза.

При отпускании рычаг возвращается в исходное положение.

Если после включения указателя поворота стрелка индикатора на комбинации приборов мигает слишком быстро или не загорается вообще, это свидетельствует о том, что, возможно, перегорела одна из ламп указателей поворотов.

Замените перегоревшую лампу. Если лампа не перегорела, проверьте соответствующий предохранитель. См. «*Предохранители и автоматы защиты цепей*», стр. 9-36.

Напоминание о необходимости выключить указатель поворота

Если указатель поворота остается включенным на протяжении более 1,6 км, прозвучит звуковое предупреждение («колокольчик»), а на дисплее информационного центра появится сообщение TURN SIGNAL ON (Включен указатель поворота). Более подробная информация приведена в подразделе «Включен указатель поворота» раздела «*Сообщения, связанные с приборами освещения*», стр. 4-44.

Противотуманные фары

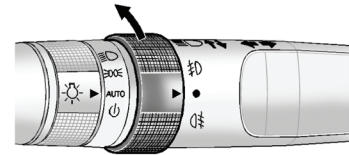

Противотуманные фары используются для улучшения видимости в условиях густого тумана или дымки. Переключатель противотуманных фар расположен на левом комбинированном подрулевом переключателе, рядом с символами противотуманных фар.

☞ (Противотуманные фары):

Поверните кольцевой переключатель, расположенный на левом подрулевом комбинированном переключателе, вверх до положения ☞ и отпустите его, чтобы включить или выключить противотуманные фары. Кольцевой переключатель вернется в исходное положение.

Для активации противотуманных фар должны быть включены габаритные огни.

При включении дальнего света фар противотуманные фары отключаются. При включении ближнего света фар противотуманные фары снова включаются.

Задние противотуманные фары

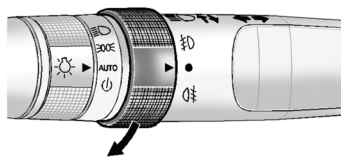

Переключатель противотуманных фар/фонарей расположен на левом комбинированном подрулевом переключателе – рядом с символами противотуманных фар/фонарей.

☀ (Задние противотуманные фары): Поверните кольцевой переключатель, расположенный на левом комбинированном подрулевом переключателе, на себя (вниз) до положения «S» и отпустите его, чтобы включить или выключить задние противотуманные фары. Кольцевой переключатель вернется в исходное положение.

Для активации задних противотуманных фар должны быть включены габаритные огни или фары.

Приборы внутреннего освещения

Регулятор яркости подсветки комбинации приборов

Данный регулятор расположен на приборной панели, рядом с рулевой колонкой.

☀ (Регулятор яркости подсветки комбинации приборов):

Поворачивайте рукоятку регулятора по часовой стрелке или против часовой стрелки, чтобы увеличить или уменьшить яркость подсветки комбинации приборов. Поверните ручку регулятора по часовой стрелке до упора, чтобы включить приборы внутреннего освещения.

Лампы для чтения



Плафоны внутреннего освещения установлены на потолочной консоли. Данные лампы автоматически включаются при открывании любой из дверей.

Для того чтобы включить или выключить какую-либо лампу, нажмите расположенную рядом с ней кнопку.

Лампы для чтения отключаются автоматически через 10 минут после выключения зажигания.

Функции системы внутреннего освещения

Освещение при посадке

Фары, задние габаритные огни, фонари освещения регистрационного знака, фонари заднего хода, плафоны освещения салона и большинство приборов освещения салона ненадолго включаются при нажатии кнопки  на пульте дистанционного управления или при открывании двери, если автомобиль оборудован системой дистанционной идентификации ключа. См. «Положения замка зажигания (доступ с ключом)», стр. 8-18 или «Положения переключателя зажигания (доступ без ключа)», стр. 8-19. Спустя 30 секунд наружные световые приборы выключаются, а затем гаснут плафоны освещения салона и остальные приборы внутреннего освещения. Функцию освещения при посадке можно отключить вручную, переместив ключ из положения OFF в замке зажигания или нажав кнопку  на пульте дистанционного управления.

Характер действия данной функции можно изменить. См. «Пользовательские настройки», стр. 4-51.

Освещение при высадке

Фары, задние габаритные огни, габаритные огни, фонари заднего хода и фонари освещения регистрационного знака включаются в темное время суток или в условиях недостаточной освещенности, когда ключ извлекается из замка зажигания. Одновременно с этим, когда извлекается ключ из замка зажигания, автоматически включается внутреннее освещение. Наружные световые приборы и плафоны освещения салона некоторое время остаются включенными после закрывания двери, а затем автоматически выключаются.

На автомобилях, оборудованных системой дистанционной идентификации ключа, наружные приборы освещения и приборы внутреннего освещения включаются автоматически при открывании двери после выключения зажигания. См. «Положения замка зажигания (доступ с ключом)», стр. 8-18 или «Положения переключателя зажигания (доступ без ключа)», стр. 8-19.

Наружные световые приборы отключаются сразу же после установки выключателя внутреннего освещения в положение off.

Характер действия данной функции можно изменить. См. «Пользовательские настройки», стр. 4-51.

Подсветка комбинации приборов в дневное время

Данная функция обеспечивает более яркую подсветку комбинации приборов в дневное время суток, если включены зажигание и фары. Функция действует автоматически совместно с датчиком освещенности, расположенным в верхней части приборной панели. Если снаружи достаточно темно и включены габаритные огни, яркость подсветки комбинации приборов можно изменить, повернув рукоятку регулятора яркости подсветки комбинации приборов по часовой стрелке или против часовой стрелки, чтобы увеличить или уменьшить яркость подсветки комбинации приборов. См. «Регулятор яркости подсветки комбинации приборов», стр. 5-6.

Система управления электрической нагрузкой

Данный автомобиль оборудован системой управления электрической нагрузкой, которая измеряет температуру и степень зарядки аккумуляторной батареи. Она также регулирует напряжение аккумуляторной батареи для обеспечения эффективной и продолжительной работы батареи.

Если уровень зарядки аккумуляторной батареи низок, то для подзарядки батареи величина напряжения увеличивается. Если аккумуляторная батарея полностью заряжена, для предотвращения ее перезаряда напряжение уменьшается. Если данный автомобиль оснащен вольтметром или на дисплей информационного центра выводятся показания вольтметра, на дисплее можно увидеть, что напряжение аккумуляторной батареи повышается и понижается. Это не является признаком неисправности. При возникновении неисправности на дисплее информационного центра появится соответствующее предупреждение.

Если двигатель работает в режиме холостого хода, то при слишком большой электрической нагрузке аккумуляторная батарея может разряжаться. Это характерно для автомобилей любого типа. Данное явление связано с тем, что при работе двигателя в режиме холостого хода вал генератора переменного тока вращается недостаточно быстро, чтобы вырабатывалось достаточное количество электрической энергии, необходимое при высоких нагрузках.

Чрезмерная электрическая нагрузка возникает, если одновременно включены следующие электрические приборы: фары в режиме ближнего света, фары в режиме дальнего света, противотуманные фары, электрообогреватель заднего стекла, вентилятор системы климат-контроля (в режиме высокой скорости), вентиляторы системы охлаждения двигателя, электроприборы прицепа и потребители электроэнергии, подключенные к дополнительным электрическим розеткам.

Наличие системы управления электрической нагрузкой предотвращает полный разряд аккумуляторной батареи. Это

происходит за счет регулирования выходного напряжения генератора и потребления энергии электрооборудованием автомобиля.

При необходимости для повышения мощности генератора система увеличивает число оборотов двигателя в режиме холостого хода. Система способна также снизить потребление энергии некоторыми дополнительными потребителями.

Обычно это происходит постепенно и незаметно. В редких случаях при самых высоких уровнях корректирующих действий системы это может оказаться заметным. В этом случае на дисплее информационного центра может появиться сообщение **BATTERY SAVER ACTIVE (ВКЛЮЧЕНА СИСТЕМА ПРЕДОТВРАЩЕНИЯ РАЗРЯДА АККУМУЛЯТОРНОЙ БАТАРЕИ)** или **BATTERY VOLTS LOW (БАТАРЕЯ РАЗРЯЖЕНА)**. При появлении на дисплее одного из этих сообщений рекомендуется снизить электрическую нагрузку настолько, насколько это возможно. См. «Информационный центр (DIC)», стр. 4-31.

Функция защиты аккумуляторной батареи от разряда

Данная функция помогает предотвратить разряд аккумуляторной батареи, если внутренние световые приборы остались включенными. Если внутренние световые приборы, такие как лампы освещения косметических зеркал в солнцезащитных козырьках, лампы в багажном отделении, лампы для чтения, лампы освещения перчаточного ящика остались включенными, они отключаются приблизительно через 20 минут. Чтобы повторно включить данную функцию, все световые приборы, указанные выше, должны быть выключены или замок/переключатель зажигания должен быть переведен в положение ACC/ACCESSORY.

Функция автоматического выключения наружных световых приборов

Наружные световые приборы выключаются через 10 минут после выбора режима LOCK/OFF замка/переключателя зажигания, если габаритные огни или фары были оставлены включенными. Это помогает избежать разряда аккумуляторной батареи. Данная функция не активируется, если фары включаются после того, как был выбран режим LOCK/OFF замка/переключателя зажигания.

Чтобы наружные световые приборы оставались включенными более 10 минут, включите их с помощью переключателя наружных световых приборов.

Информационно-развлекательная система

Общие сведения

Информационно-развлекательная система.....	6-1
Система защиты от кражи.....	6-2
Действие системы.....	6-2

Радиоприемник

Приемник с диапазонами AM-FM... ..	6-6
Прием радиопрограмм.....	6-8
Антенна на заднем стекле.....	6-9

Аудиоплееры

CD-плеер.....	6-9
MP3-плеер.....	6-13
Внешние устройства.....	6-17

Торговые марки и лицензионные соглашения

Торговые марки и лицензионные соглашения.....	6-18
---	------

Общие сведения

Информационно-развлекательная система

Для пользования аудиосистемой внимательно ознакомьтесь с информацией, приведенной на последующих страницах.



ВНИМАНИЕ

Длительное отвлечение внимания от дороги повышает риск дорожно-транспортных происшествий, влекущих за собой тяжкие травмы и даже гибель людей. Не уделяйте слишком много внимания развлекательным системам во время движения.

Данная система поддерживает большинство существующих форматов звуковых и незвуковых данных.

В целях минимального отвлечения внимания от дороги во время движения выполните следующие операции при неподвижном автомобиле.

- Внимательно изучите принцип действия и расположение органов управления аудиосистемой.
- Установите настройки баланса звука, отрегулируйте баланс громкоговорителей и выполните предварительную настройку радиостанций.

Более подробная информация приведена в подразделе «Предусмотрительность при вождении», стр. 8-4.

Важно: Перед установкой какого-либо дополнительного оборудования, пожалуйста, обратитесь к официальному дилеру для консультации.

Установка дополнительного коммуникационного оборудования может создавать помехи для системы управления двигателем, аудиосистемы и других систем автомобиля и даже привести к их выходу из строя.

6-2 Информационно-развлекательная система

В электрооборудовании автомобиля предусмотрен режим задержки отключения питания дополнительного оборудования.

Данный режим позволяет пользоваться аудиосистемой даже после выключения зажигания. См. «Режим задержки отключения питания дополнительного оборудования (RAP)», стр. 8-23.

Система навигации

Автомобиль может быть оборудован системой навигации, см. отдельное Руководство пользователя системы навигации.

Система защиты от кражи

Система TheftLock® разработана для предотвращения кражи аудиосистемы за счет ее программирования с помощью части данных, содержащихся в идентификационном номере автомобиля (VIN). Использование похищенной аудиосистемы или аудиосистемы, установленной на другом автомобиле, невозможно.

Действие системы

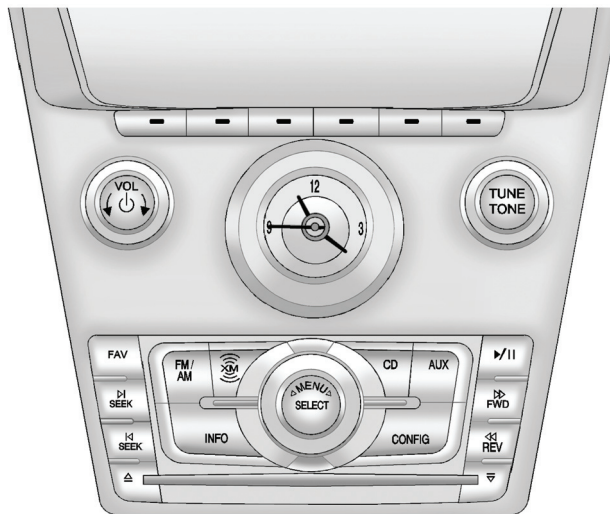

Аудиосистема с CD-чейнджером на 6 дисков

Если автомобиль не оборудован данной аудиосистемой, он оборудован радионавигационной системой. Более подробная информация о радионавигационной системе приведена в Руководстве по эксплуатации системы навигации.

Включение или отключение системы



VOL/  (**Громкость/Питание**): Данная кнопка предназначена для включения и выключения головного устройства аудиосистемы.

Регулировка громкости звука



VOL/  (**Громкость/Питание**): Поворачивайте данную рукоятку по часовой стрелке или против часовой стрелки для увеличения или уменьшения громкости звука, соответственно.

Настройки звука (низкие/средние/высокие частоты)

BASS/MID/TREB (Низкие/средние/высокие частоты): Для выполнения регулировки низких, средних и высоких частот:

1. Нажимайте переключатель TUNE/TONE до тех пор, пока на дисплее не появится надпись с указанием характеристик звука.
2. Продолжайте нажимать переключатель TUNE/TONE или нажмите кнопку с изменяемыми функциями, расположенную под надписью с указанием характеристик звука, чтобы выделить желаемую настройку звука.
3. Чтобы увеличить выбранную настройку звука, выполните одно из следующих действий:
 - Поверните рукоятку переключателя TUNE/TONE по часовой стрелке.
 - Поверните рукоятку переключателя MENU/SELECT по часовой стрелке.
 - Нажмите кнопку  FWD.
 - Нажмите кнопку  SEEK.

4. Чтобы уменьшить выбранную настройку звука, выполните одно из следующих действий:

- Поверните рукоятку переключателя TUNE/TONE против часовой стрелки.
- Поверните рукоятку переключателя MENU/SELECT против часовой стрелки.
- Нажмите кнопку  REV.
- Нажмите кнопку  SEEK.

Для быстрой установки среднего уровня низких, средних или высоких частот нажмите кнопку с изменяемыми функциями, расположенную под надписью BASS, MID или TREB, и удерживайте ее нажатой более двух секунд.

Для быстрой установки среднего уровня всех настроек и баланса звука нажмите кнопку TUNE/TONE и удерживайте нажатой более двух секунд.

Регулировка баланса звука громкоговорителей

BAL/FADE (Баланс по ширине/длине салона):

Для регулировки баланса между левыми и правыми, а также передними и задними громкоговорителями:

1. Нажимайте переключатель TUNE/TONE до тех пор, пока на дисплее не появится надпись с указанием настроек баланса звука громкоговорителей.
2. Продолжайте нажимать переключатель TUNE/TONE или нажмите кнопку с изменяемыми функциями, расположенную под надписью с указанием характеристик звука, чтобы выделить желаемую настройку звука.
3. Чтобы увеличить выбранную настройку звука, выполните одно из следующих действий:
 - Поверните рукоятку переключателя TUNE/TONE по часовой стрелке.
 - Поверните рукоятку переключателя MENU/SELECT по часовой стрелке.

- Нажмите кнопку ▷▷ FWD.
 - Нажмите кнопку ▷ SEEK.
4. Чтобы уменьшить выбранную настройку звука, выполните одно из следующих действий:
 - Поверните рукоятку переключателя TUNE/TONE против часовой стрелки.
 - Поверните рукоятку переключателя MENU/SELECT против часовой стрелки.
 - Нажмите кнопку ◀◀ REV.
 - Нажмите кнопку ◀ SEEK.

Для быстрой установки средних настроек баланса между левыми и правыми, а также передними и задними громкоговорителями нажмите кнопку, расположенную под надписью BAL или FADE, и удерживайте нажатой в течение не менее двух секунд.

Для быстрой установки среднего уровня всех настроек и баланса звука нажмите кнопку TUNE/TONE и удерживайте нажатой более двух секунд.

Настройки эквалайзера (EQ)

Если аудиосистема автомобиля оборудована эквалайзером, можно выбрать talk или настройку manual.

Для выбора настроек эквалайзера выполните следующее:

1. Нажмите переключатель TUNE/TONE.
2. Выберите EQ (Эквалайзер).
3. Выберите Talk или Manual.
4. Нажмите кнопку Back, чтобы вернуться в меню Tone Settings (настройки звука).

Настройки системы

CONFIG (КОНФИГУРАЦИЯ): Нажмите данную кнопку, чтобы настроить номера страниц с перечнями избранных радиостанций и громкость звука при автоматическом управлении. На дисплее появится строка FAV и AUTO VOL. Дисплей переключается приблизительно через 10 секунд.

Конфигурация номеров страниц с перечнями избранных радиостанций

Номер страницы избранных радиостанций можно задавать с помощью кнопки CONFIG. Для этого выполните следующую процедуру:

1. Нажмите кнопку CONFIG, чтобы вывести на дисплей меню настроек аудиосистемы.
2. Нажмите кнопку с изменяемыми функциями, расположенную под надписью FAV.
3. Выберите желаемый номер страницы нажатием кнопки с изменяемыми функциями, расположенной под надписью с соответствующим номером.
4. Нажмите кнопку FAV или дождитесь исчезновения меню для возвращения к исходному состоянию дисплея, при котором отображаются частоты, и начала программирования избранных радиостанций для выбранного номера страницы.

Функция автоматической регулировки громкости в зависимости от скорости движения (SCV)

Функция SCV предусматривает автоматическую регулировку громкости для компенсации аэродинамического шума и шума от дороги по мере изменения скорости движения автомобиля с целью поддержания постоянного уровня громкости. Для активации функции SCV:

1. Выберите уровень громкости аудиосистемы.
2. Нажмите кнопку CONFIG, чтобы вывести на дисплей меню настроек аудиосистемы.
3. Нажмите кнопку с изменяемыми функциями, расположенную под надписью AUTO VOL на дисплее аудиосистемы.
4. Нажмите кнопку с изменяемыми функциями, расположенную под надписью с указанием режимов функции SCV (OFF, Low, Med или High), чтобы выбрать уровень компенсации громкости. Дисплей переключается приблизительно через 10 секунд. Каждая более высокая настройка обеспечивает

большую компенсацию громкости по мере повышения скорости движения.

Технология шумоподавления

Если автомобиль оборудован аудиосистемой с DVD-приводом, жестким диском, и USB-разъемом, он оснащается системой шумоподавления Bose AudioPilot®.

Система AudioPilot непрерывно регулирует настройки эквалайзера аудиосистемы для подавления фонового шума.

Для активации системы AudioPilot:

1. Нажмите кнопку CONFIG, чтобы вывести на дисплей меню настроек аудиосистемы.
2. Нажмите кнопку с изменяемыми функциями, расположенную под надписью AUTO VOL на дисплее аудиосистемы.
3. Нажмите кнопку с изменяемыми функциями под надписями On или Off, расположенными под надписью AUTO VOL, чтобы активировать или деактивировать данную систему. Дисплей переключается приблизительно через 10 секунд.

Данная технология наиболее эффективна при низких уровнях громкости, когда фоновый шум особенно влияет на слышимость музыки, воспроизводимой через аудиосистему автомобиля. При более высоких уровнях громкости, когда музыка заглушает фоновый шум, регулировки с помощью системы AudioPilot минимальны или вообще отсутствуют. Дополнительная информация о технологии AudioPilot приведена на веб-сайте www.bose.com/audiopilot.

Сообщение аудиосистемы

Locked (Заблокировано):

Данное сообщение выводится на дисплей, если система TheftLock® заблокировала информационно-развлекательную систему. Обратитесь к официальному дилеру.

В случае неоднократного повторения или невозможности исправления ошибки обратитесь к официальному дилеру.

Радиоприемник

Приемник с диапазонами AM/FM

Кнопки управления

Для управления радиоприемником используются следующие кнопки:

FM/AM: Нажимайте данную кнопку, чтобы переходить от диапазона FM к диапазону AM и обратно.

TUNE/TONE: Поворачивайте рукоятку переключателя для поиска радиостанций.

MENU/SELECT: Поворачивайте по часовой стрелке или против часовой стрелки для «прокрутки» списка радиостанций. Нажмите переключатель MENU/SELECT для выбора желаемой радиостанции.

INFO: При нажатии данной кнопки на дисплей выводится дополнительная информация о записи, воспроизводимой в настоящий момент. Если данная информация недоступна, на дисплее будет отображаться надпись «No Information».

↵ SEEK или **⏪ SEEK:** Нажмите для перехода к предыдущей или следующей радиостанции.

Поиску подлежат только радиостанции текущего диапазона частот с устойчивым приемом сигнала.

FAV: Данная кнопка предназначена для изменения страницы избранных радиостанций.

Кнопки с изменяемыми функциями: Данные кнопки предназначены для выбора заранее выбранных радиостанций.

Система передачи данных (RDS)

Аудиосистема автомобиля имеет функцию RDS. Функция RDS доступна для использования только на радиостанциях диапазона FM, передающих информацию в формате RDS. Система позволяет принимать специфическую информацию указанных радиостанций только при ее наличии. Если радиоприемник настроен на FM-радиостанцию с поддержкой функции RDS, на дисплее аудиосистемы отображается название или номер телефона радиостанции. В редких случаях радиостанция может транслировать неверную информацию, что может вызвать нарушения в работе радиоприемника. В таких случаях следует обратиться на соответствующую радиостанцию.

Выбор радиостанции

Поиск радиостанций

Если радиостанция не известна:

Коротко нажмите кнопку \blacktriangleright SEEK или \blacktriangleleft SEEK. Радиоприемник настроится на поиск следующей радиостанции, доступной в данном диапазоне.

При неудачной попытке поиска радиостанций радиоприемник автоматически переключается в режим поиска с увеличенной чувствительностью. Если радиостанцию все же найти не удалось, будет воспроизводиться последняя активная радиостанция, и на дисплее появится сообщение None Found (Радиостанций не обнаружено).

Если радиостанция известна:

Нажмите и удерживайте нажатой кнопку \blacktriangleright SEEK или \blacktriangleleft SEEK до тех пор, пока на всплывающем дисплее частот не появится название желаемой радиостанции, затем отпустите кнопку.

Ручной поиск

Поворачивайте рукоятку переключателя TUNE/TONE для выбора частоты на всплывающем дисплее.

Перечень радиостанций

Поверните рукоятку переключателя MENU/SELECT для вывода на дисплее перечня радиостанций. Для создания перечня доступных радиостанций выберите пункт Refresh AM Station List (Обновить перечень AM-радиостанций) или Refresh FM Station List (Обновить перечень FM-радиостанций), в зависимости от диапазона.

В диапазонах FM информация в формате функция RDS может быть использована для распределения радиостанций по жанрам.

В диапазонах AM и FM радиостанции расположены в порядке возрастания частоты.

Сохранение радиостанции в качестве избранной

Сохранение радиостанций в качестве избранных, если оно выполняется водителем, следует выполнять при неподвижном автомобиле. Выбор избранных радиостанций осуществляется с помощью кнопок с изменяемыми функциями, кнопки FAV и кнопками управления на рулевом колесе (при соответствующей комплектации).

FAV (Избранное): Аудиосистема позволяет сохранить настройки 36 радиостанций с помощью шести кнопок с изменяемыми функциями, которые расположены под строкой индикации частот настроенных радиостанций, а также с помощью кнопки FAV. При нажатии кнопки FAV происходит последовательное переключение шести страниц, каждая из которых отображает частоты шести избранных (предварительно настроенных) радиостанций. Каждая страница может содержать настройки радиостанций в любых сочетаниях независимо от диапазона частот (AM или FM).

Для сохранения радиостанции в качестве избранной выполните следующее:

1. Выберите желаемую радиостанцию.
2. Для выбора страницы с перечнем, в котором будет сохранена настроенная радиостанция, нажимайте кнопку FAV.
3. Нажмите и удерживайте нажатой одну из шести кнопок с изменяемыми функциями до тех пор, пока не услышите звуковое подтверждение («бип»), а на дисплее не появится сообщение Favorite Saved (Радиостанция сохранена). При коротком нажатии кнопки с изменяемыми

функциями начинается прослушивание программ радиостанции, заданной для данной кнопки.

4. Повторите шаги, описанные выше, для сохранения каждой избранной радиостанции.

Номер страницы избранных радиостанций можно задавать с помощью кнопки CONFIG. Для установки номера строки избранных радиостанций выполните следующее:

1. Нажмите кнопку CONFIG, чтобы вывести на дисплей меню настроек аудиосистемы.
2. Нажмите кнопку с изменяемыми функциями, расположенную под надписью FAV.
3. Выберите желаемый номер строки нажатием кнопки с изменяемыми функциями, расположенной под надписью с соответствующим номером.
4. Нажмите кнопку FAV или дождитесь исчезновения меню для возвращения к исходному состоянию дисплея, в котором отображаются частоты, и начала программирования избранных радиостанций для выбранного номера страницы.

Прием радиопрограмм

Если к электрической розетке, находящейся в автомобиле, подключается зарядное устройство для мобильного телефона, аксессуары для обеспечения комфорта или внешние электронные устройства, это может привести к появлению частотных помех при нормальном приеме радиосигнала. В таком случае соответствующие устройства следует отключить.

FM-диапазон

Дальность распространения радиоволн FM-диапазона ограничена расстоянием 16-65 км. Несмотря на наличие в радиоприемнике электронной схемы, которая автоматически снижает уровень помех, вблизи высоких зданий или на возвышенностях, могут возникать помехи, вызывающие попеременное затухание и усиление звука.

AM-диапазон

Диапазон приема сигнала для большинства AM-радиостанций больше, чем для FM-радиостанций, особенно в ночное время. Однако больший диапазон может вызывать взаимные помехи радиостанций. Во время грозы или вследствие воздействия электрического поля, создаваемого линиями электропередач, могут возникать атмосферные помехи. В подобных ситуациях рекомендуется снижать уровень высоких частот.

Использование мобильного телефона

Использование мобильного телефона может создавать помехи для приема радиопрограмм.

Антенна на заднем стекле

Антенна для приема радиопрограмм в диапазоне AM/FM совмещена с электрообогревателем заднего стекла, расположенным на заднем стекле. Не допускайте возникновения царапин на внутренней поверхности заднего стекла и повреждения нитей антенны. Повреждение внутренней поверхности стекла может привести к возникновению помех при работе радиоприемника. Для оптимального приема радиопрограмм разъем антенны должен быть надежно прикреплён к опоре на стекле.

Если на стекле необходимо закрепить антенну мобильного телефона, будьте осторожны, чтобы не повредить нити антенны AM/FM-радиоприемника. Между нитями радиоантенны достаточно места, чтобы закрепить антенну для мобильного телефона без создания помех для работы радиоприемника.

Важно: Использование бритвенных лезвий или острых предметов для очистки внутренней поверхности заднего стекла может привести к повреждению нитей радиоантенны и/или электрообогревателя заднего стекла. В этом случае гарантия изготовителя на повреждения не распространяется. Не допускайте выполнения очистки внутренней поверхности заднего стекла с помощью острых предметов.

Важно: Не допускайте тонировки стекла (после покупки автомобиля) с применением металлизированной пленки. Использование для тонировки металлизированной пленки может создавать помехи при работе радиоприемника. Гарантия производителя на любые повреждения антенны, вызванные применением металлизированных пленок для тонировки, не распространяется.

Аудиоплееры

CD-плеер

CD-плеер используется для воспроизведения записей формата CD или MP3.

Компакт-диски диаметром 8 см CD-плеером не воспроизводятся.

Правила ухода за компакт-дисками

При воспроизведении компакт-дисков возможно ухудшение качества звучания, обусловленное качеством самого диска, методом записи, качеством файла или неправильным обращением с диском. Диски требуют бережного обращения. Храните диски в оригинальных или иных защитных футлярах вне зоны попадания прямых солнечных лучей и пыли. Действие CD-плеера основано на сканировании нижней поверхности диска. При наличии повреждений (трещины, царапины) диск будет воспроизводиться с нарушениями или не будет воспроизводиться вообще. Не касайтесь нижней поверхности

компакт-диска, поскольку это также может привести к ее повреждениям. Диск следует брать за наружные кромки или за кромку центрального отверстия и наружную кромку.

Для очистки загрязненной поверхности диска следует использовать мягкую, безворсовую ткань или чистую, мягкую ткань, смоченную в водном растворе нейтрального моющего средства. Диск следует очищать по направлению от центра к периферии.

Правила ухода за CD-плеером

Не наклеивайте на диск какие-либо этикетки, поскольку они могут застрять внутри CD-плеера. Если диск необходимо промаркировать, нанесите маркером надпись на верхнюю часть компакт-диска.

Использование дисков для очистки оптической головки CD-приводов не рекомендуется, поскольку это может привести к попаданию смазки, находящейся на механическом приводе CD-плеера, на оптическую головку.

Важно: Наклеивание на диск этикеток, загрузка в слот более одного диска одновременно, а также попытка воспроизведения поцарапанного или поврежденного диска могут привести к повреждению CD-плеера. При эксплуатации CD-плеера используйте только компакт-диски, находящиеся в надлежащем состоянии, без этикеток; загружайте одновременно в слот только один компакт-диск, а также не допускайте попадания в CD-плеер и загрузочный слот посторонних предметов, жидкости и грязи.

Кнопки управления

Для управления CD-плеером используются следующие кнопки:

CD: Нажмите данную кнопку для воспроизведения компакт-диска при прослушивании радиопрограмм. Когда компакт-диск находится в проигрывателе, на дисплей информационного центра выводятся номер диска и/или записи.

⏪ SEEK ⏩: Нажимайте данную кнопку для выбора записей.

TUNE/TONE: Поворачивайте рукоятку переключателя, а затем нажмите, чтобы выбрать записи.

MENU/SELECT: Поворачивайте рукоятку переключателя, а затем нажмите, чтобы выбрать записи.

⏮ REV (Быстрая «прокрутка» назад): Нажмите и удерживайте нажатой данную кнопку для ускоренной «прокрутки» текущей записи назад.

⏭ FWD (Быстрая «прокрутка» вперед): Нажмите и удерживайте данную кнопку нажатой для ускоренной прокрутки текущей записи вперед.

⏴ (Load): Данная кнопка используется для загрузки компакт-дисков в CD-плеер с CD-чейнджером на 6 дисков.

 (**Eject**): Нажмите и удерживайте нажатой данную кнопку в течение двух секунд, чтобы извлечь все диски.

Загрузка компакт-диска

 (**Load**): Данная кнопка используется для загрузки компакт-дисков в CD-плеер. CD-плеер оборудован CD-чейнджером на 6 дисков.

Чтобы загрузить один компакт-диск:

1. Нажмите кнопку load.
2. Дождитесь появления на дисплее сообщения insert the disc (загрузите компакт-диск).
3. Загрузите компакт-диск. Частично вставьте компакт-диск в загрузочный слот головного устройства аудиосистемы подписанной стороной вверх. CD-плеер автоматически вытягивает компакт-диск. На дисплее выводятся надписи Shuffle и DISC.
4. Нажмите кнопку, расположенную под надписью Shuffle, для воспроизведения записей текущего компакт-диска в случайном порядке. Снова нажмите данную кнопку для отключения воспроизведения записей в случайном порядке. На дисплее появится надпись Shuffle Off.

5. Воспроизведение компакт-диска продолжается в нормальном режиме.

Чтобы загрузить несколько компакт-дисков:

1. Нажмите и удерживайте нажатой данную кнопку в течение пяти секунд. При этом подается звуковой сигнал, а на дисплее отображается надпись Load All Discs (Загрузите все диски).
2. Следуйте инструкциям на дисплее. Данный CD-плеер оборудован CD-чейнджером на 6 дисков.
3. Снова нажмите кнопку Load, чтобы отменить загрузку дополнительных компакт-дисков.

При выключении зажигания или аудиосистемы находящийся в CD-плеере диск не извлекается. После включения зажигания или аудиосистемы плеер начинает воспроизведение с места остановки, если он был последним источником аудиосигнала.

При загрузке компакт-диска номер диска выводится в правом верхнем углу дисплея, а номер записи выводится в левой и центральной части дисплея. В нижней части дисплея появляются надписи Shuffle и Disc. При нажатии кнопки, расположенных под надписью Disc, произойдет смена дисков в CD-чейнджере. Воспроизведение компакт-диска начинается с первой записи на выбранном компакт-диске. При воспроизведении каждой новой записи, ее номер выводится в левой и центральной частях дисплея.

Воспроизведение компакт-диска

Выбор записей на компакт-диске

Выбор записей может производиться с помощью кнопок поиска (SEEK), переключателя TUNE/TONE или MENU/SELECT.

Пользование кнопками поиска:

Нажмите кнопку **↶** SEEK для перехода к началу текущей записи, если воспроизведение длится более 5 секунд. Нажмите кнопку **↷** для перехода к следующей записи. При многократном нажатии или удержании нажатой кнопки **↶** SEEK или **↷** SEEK продолжается перемещение назад или вперед по записям на компакт-диске.

Пользование переключателем TUNE/TONE или MENU SELECT:

Для выделения желаемой записи поворачивайте рукоятку переключателя TUNE/TONE или MENU/SELECT; для выбора записи нажмите переключатель TUNE/TONE или MENU/SELECT.

«Прокрутка» записей вперед или назад

↶↶ REV (Быстрая «прокрутка» назад): Нажмите и удерживайте нажатой данную кнопку для ускоренной «прокрутки» назад текущей записи.

При этом воспроизведение происходит с уменьшенной громкостью, и на дисплее отображается продолжительность записи. Отпустите кнопку, чтобы вернуться к нормальному режиму воспроизведения записи.

↷↷ FWD (Быстрая «прокрутка» вперед): Нажмите и удерживайте данную кнопку нажатой для ускоренной «прокрутки» вперед текущей записи. При этом воспроизведение происходит с уменьшенной громкостью, и на дисплее отображается длительность звучания записи. Отпустите кнопку, чтобы вернуться к нормальному режиму воспроизведения записи.

Воспроизведение записей в случайном порядке

Для воспроизведения записей в случайном порядке нажмите кнопку с изменяемой функцией под надписью Shuffle. Снова нажмите данную кнопку для отключения воспроизведения записей в случайном порядке. На дисплее появится надпись Shuffle Off.

На автомобилях, оборудованных CD-плеером с CD-чейнджером на 6 дисков, действие данной функции распространяется только на записи, находящиеся на диске, который воспроизводится в данный момент.

Воспроизведение дисков с записями форматов MP3-/WMA

CD-плееры с функцией воспроизведения записей в формате MP3 рассчитаны на воспроизведение записей форматов MP3-/WMA, CD-R или CD-RW, см. раздел «MP3-плеер», стр. 6-13.

Сообщения, связанные с компакт-дисками

DISC ERROR (ОШИБКА ПРИ ВОСПРОИЗВЕДЕНИИ КОМПАКТ-ДИСКА):

Одной из причин появления данного сообщения и/или автоматической выдачи компакт-диска может быть следующее:

- Аудиосистема не поддерживает формат списка воспроизведения, формат сжатых аудиофайлов или формат информационного файла.
- Компакт-диск перегрелся. Воспроизведение диска может быть возобновлено после восстановления нормальной температуры.
- Слишком неровная дорога. Воспроизведение диска может быть возобновлено после выезда автомобиля на ровную дорогу.

- Компакт-диск загрязнен, поцарапан, намочен или загружен неверной стороной.
- Повышенная влажность воздуха. Если это так, подождите не менее одного часа и повторите попытку.
- Возможна ошибка при записи компакт-диска.
- Возможно, в CD-/DVD-плеере застряла этикетка.

Если по каким-либо причинам компакт-диск должным образом не воспроизводится, воспользуйтесь заведомо качественным компакт-диском.

В случае неоднократного повторения или невозможности исправления ошибки обратитесь к официальному дилеру. Если на дисплее аудиосистемы отображается сообщение об ошибке, запишите его и предоставьте сотруднику сервисного центра при уведомлении о проблеме.

MP3-плеер

Формат MP3/WMA

Аудиосистема с CD-чейнджером на 6 дисков может воспроизводить файлы в формате MP3/WMA, записанные на диски типа CD-R или CD-RW.

Указанные файлы могут записываться со следующими постоянными значениями скорости передачи данных (битрейт): 32, 40, 56, 64, 80, 96, 112, 128, 160, 192, 224, 256 и 320 кбит/с. Файлы также могут записываться с переменным битрейтом. Название композиции, имя исполнителя и название альбома будут выводиться на дисплей, если при записи диска использовались ярлыки ID3 версии 1 и 2.

Запись MP3-/WMA-дисков

При записи MP3-/WMA-диска:

- Убедитесь в том, что вы записали файлы в формате MP3/WMA на диске типа CD-R или CD-RW.
- Не записывайте на одном компакт-диске обычные аудиофайлы и файлы в формате MP3/WMA.

- Убедитесь в том, что компакт-диск содержит не более 50 папок и списков воспроизведения, и 255 файлов для чтения и воспроизведения.
- Организуйте структуру папки таким образом, чтобы записи можно было легко найти во время движения автомобиля. Распределите записи по альбомам; для каждого альбома следует создать отдельную папку. Каждая папка или альбом должны содержать не более 18 записей.
- Не создавайте подпапки. Система может поддерживать до 8 подпапок, сведите общее количество папок к минимуму, чтобы упростить и ускорить процесс загрузки и воспроизведения компакт-диска.
- Создавайте списки воспроизведения с файлами с расширением .m3u или .wpl, файлы с другим расширением могут не воспроизводиться.

- Минимизируйте длину названия файла, папки или списка воспроизведения. Использование длинных названий файлов, списков воспроизведения, большое количество файлов и папок или списков воспроизведения может привести к тому, что проигрыватель не сможет воспроизвести максимальное количество файлов, папок, списков воспроизведения или сессий.
- Убедитесь в том, что вы добавили все желаемые файлы на компакт-диск, прежде чем начать его запись. Добавление музыки на уже записанный компакт-диск может привести к тому, что данный диск воспроизводиться не будет.

Выбор списков воспроизведения может производиться с помощью кнопок выбора предыдущей/следующей папки, стрелками SEEK, кнопкой **▷▷ FWD** или **◀◀ REV**. Система поддерживает воспроизведение дисков CD-R/CD-RW с записями в формате MP3/WMA, записанных без применения папок с файлами. Если диск типа CD-R/CD-RW содержит более 50 папок и списков воспроизведения, а также 255 файлов, система обеспечивает доступ и навигацию по максимальному

количеству элементов, игнорируя при этом все элементы, выходящие за пределы ограничений.

Корневая папка

Корневая папка дисков типа CD-R или CD-RW считается папкой. Если в корневой папке содержатся сжатые аудиофайлы, на дисплее она будет отображаться под названием F1 DISC. Проигрыватель в первую очередь будет обращаться к файлам, находящимся непосредственно в корневой папке, прежде чем открывать подпапки. Проигрыватель всегда сначала обращается к корневым папкам или файлам, а затем к спискам воспроизведения.

Пустая папка

Если корневая папка существует где-то в файловой структуре, которая содержит только папки/подпапки без сжатых файлов, проигрыватель переходит к следующей папке в файловой структуре, которая содержит сжатые аудиофайлы.

Отсутствие папок

Если диск содержит только сжатые файлы, эти файлы размещаются в корневой папке. Если в структуре диска нет папок или списков воспроизведения, функция перехода к следующей или предыдущей папке остается недоступной. На дисплее появится название корневой папки: F1 DISC.

Если диск содержит только списки воспроизведения и сжатые аудиофайлы (не содержит папок), все записанные файлы размещаются в корневой папке. При нажатии кнопки выбора следующей или предыдущей папки система будет сначала обращаться к спискам воспроизведения, а затем к файлам корневой папки. На дисплее появится название корневой папки: F1 DISC.

Последовательность воспроизведения

Записи на дисках типа CD-R или CD-RW воспроизводятся в следующей последовательности:

- Система начинает воспроизведение с первой записи первой папки и продолжает последовательное воспроизведение всех записей каждой папки. После завершения воспроизведения последней записи последней папки система вновь начнет воспроизведение с первой записи первого списка воспроизведения.
- Списки воспроизведения можно изменить, нажав кнопки выбора следующей и предыдущей папки.
- Система начинает воспроизведение с первой записи первого списка воспроизведения и продолжает последовательное воспроизведение всех записей каждого списка воспроизведения. После завершения воспроизведения последней записи последнего списка воспроизведения система вновь начнет воспроизведение с первой записи первой папки.

Когда система начинает воспроизведение новой папки, на дисплее не будет отображаться название новой папки автоматически, пока отображение названия текущей папки не будет выбрано в качестве настройки дисплея по умолчанию. Однако название новой записи будет отображаться автоматически.

Файловая система и имена файлов

Отображаемое на дисплее аудиосистемы название композиции содержится в ID3-тэге. Если название композиции записано не в ID3-тэге, на дисплей выводится имя файла без расширения.

Названия записей, которые превышают 32 знака, сокращаются. В частности, система не отображает расширение файла и отдельные части слов последней строки.

Предварительно составленные списки воспроизведения

Аудиосистема поддерживает списки воспроизведения, составленные с помощью компьютерных программ WinAmp™, MusicMatch™ или Real Jukebox™, однако не предусматривает возможность их редактирования.

Указанные списки воспроизведения рассматриваются системой как специальные папки, содержащие сжатые аудиофайлы. Списки воспроизведения должны иметь разрешение PLS или M3U.

Списки воспроизведения можно выбрать с помощью кнопок выбора предыдущей и следующей папки. Записи можно изменить с помощью кнопок поиска или переключателей. Композиции воспроизводятся последовательно; для навигации по списку воспроизведения нажмите кнопку ◀◀ REV или ▶▶ FWD.

Воспроизведение файлов в формате MP3/WMA

Выбор записей на MP3-диске

Выбор записей может производиться с помощью кнопок поиска, переключателя TUNE/TONE или кнопок с изменяемыми функциями, расположенных под названием папок на дисплее информационно-развлекательной системы.

Пользование кнопками поиска:

Нажмите кнопку **⏮** SEEK для перехода к началу текущей записи, если воспроизведение длится более 5 секунд. Нажмите кнопку **⏪** SEEK для перехода к следующей записи. При многократном нажатии или удержании нажатой кнопки **⏮** SEEK или **⏪** SEEK продолжается перемещение назад или вперед по записям на компакт-диске.

Пользование переключателем TUNE/TONE:

Поворачивайте рукоятку переключателя TUNE/TONE, чтобы выделить желаемую запись, затем нажмите переключатель TUNE/TONE, чтобы выбрать запись.

Пользование кнопками с изменяемыми функциями под надписями с названием папки:

< Folder (Предыдущая папка): Нажмите кнопку с изменяемыми функциями, расположенную под данной надписью, для перехода к первой записи предыдущей папки.

Folder > (Следующая папка): Нажмите кнопку с изменяемыми функциями, расположенную под данной надписью, для перехода к первой записи следующей папки.

«Прокрутка» записей вперед или назад

⏮ REV (Быстрая «прокрутка» назад): Нажмите и удерживайте нажатой данную кнопку для ускоренной «прокрутки» назад текущей записи. При этом воспроизведение происходит с уменьшенной громкостью, и на дисплее отображается длительность звучания записи. Отпустите кнопку, чтобы вернуться к нормальному режиму воспроизведения записи.

⏭ FWD (Быстрая «прокрутка» вперед): Нажмите и удерживайте данную кнопку нажатой для ускоренной «прокрутки» вперед текущей записи. При этом воспроизведение происходит с уменьшенной громкостью, и на дисплее отображается длительность звучания записи. Отпустите кнопку,

чтобы вернуться к нормальному режиму воспроизведения записи.

Поиск записей на MP3-диске

Поиск записей можно производить с помощью меню системы.

Для этого выполните следующее:

1. Нажмите переключатель MENU/SELECT, чтобы перейти к меню MP3.
2. Поверните рукоятку переключателя MENU/SELECT для выделения пункта в данном меню. Доступны следующие опции:
 - Списки воспроизведения
 - Записи
 - Папки
 - Исполнители
 - Альбомы
 - Названия композиций
 - Аудиокнига
3. Нажмите переключатель MENU/SELECT, чтобы выбрать желаемую опцию.

Быстрая навигация по спискам

Для «прокрутки» вверх или вниз списков исполнителей, альбомов или названий песен нажмите и удерживайте

нажатой кнопку с изменяемыми функциями, расположенную под надписью FWD или REV.

Чтобы быстро перейти к началу, середине или концу списка выполните следующее:

- Нажмите первую кнопку с изменяемыми функциями, расположенную под дисплеем информационно-развлекательной системы, чтобы перейти к началу списка.
- Нажмите вторую кнопку с изменяемыми функциями, расположенную под дисплеем информационно-развлекательной системы, чтобы перейти к середине списка.
- Нажмите третью кнопку с изменяемыми функциями, расположенную под дисплеем информационно-развлекательной системы, чтобы перейти к началу списка.

Воспроизведение записей в случайном порядке

Для воспроизведения записей текущей папки в случайном порядке нажмите кнопку с изменяемой функцией под надписью Shuffle. Снова нажмите данную кнопку для отключения воспроизведения записей в случайном

порядке. На дисплее появится надпись Shuffle Off.

Внешние устройства

Аудиовход диаметром 3,5 мм, расположенный в вещевом отделении центральной консоли, позволяет подключать к аудиосистеме автомобиля внешние аудиоустройства. Данный разъем не является выходом звукового сигнала – не подключайте наушники к дополнительному аудиовходу.

Подключение внешних аудиоустройств следует выполнять при неподвижном автомобиле. Более подробная информация о возможных последствиях отвлечения внимания водителя от дорожной обстановки изложена в подразделе «Предусмотрительность при вождении», стр. 8-4.

При первом подключении устройства к аудиовходу диаметром 3,5 мм информационно-развлекательная система автоматически переключается на данное устройство. Если внешнее устройство уже подключалось через данный аудиовход, нажмите кнопку AUX или CD/AUX

Аудиовход диаметром 3,5 мм

Подсоедините провод со штекером диаметром 3,5 мм к дополнительному аудиовходу, чтобы воспользоваться внешними аудиоустройствами.

Воспроизведением записей через внешнее аудиоустройство, подключенное к дополнительному аудиовходу диаметром 3,5 мм, можно управлять только с помощью кнопок управления на самом устройстве.

VOL/ (Громкость/Питание):

Поворачивайте данную рукоятку по часовой стрелке или против часовой стрелки для увеличения или уменьшения громкости звука. Для выполнения дополнительных настроек звука используйте внешнее аудиоустройство.

CD: Нажмите данную кнопку при воспроизведении записи с внешнего устройства для перехода в режим воспроизведения записей с CD-плеера.

AUX: Нажмите данную кнопку для начала воспроизведения записи с подсоединенного внешнего аудиоустройства. Если внешнее устройство не подключено, на дисплее отображается надпись No Aux Device (Устройство не обнаружено).

Торговые марки и лицензионные соглашения



Изготавливается по лицензии в соответствии со стандартами США #: 5,451,942; 5,956,674; 5,974,380; 5,978,762; 6,487,535 и другими стандартами США, стандартами других стран, действующими и находящимися на стадии утверждения. DTS и DTS Digital Surround являются зарегистрированными торговыми марками; логотипы и символы DTS являются торговыми марками компании DTS, Inc. Все права защищены. © 1996-2011 DTS, Inc.



Gracenote® является зарегистрированной торговой маркой компании Gracenote, Inc.

Логотип Gracenote и логотип «Powered by Gracenote» являются зарегистрированными торговыми марками компании Gracenote.



Технология распознавания музыкальных и видеоформатов и сопутствующая информация

предоставляется компанией Gracenote®. Gracenote является производственным стандартом в области распознавания музыкальных записей и поставки сопутствующего контента. Более подробная информация приведена на сайте www.gracenote.com.



Надпись Made for iPod означает, что электронное устройство было разработано специально для iPod и было сертифицировано разработчиком в соответствии со стандартом качества компании Apple.

iPod является зарегистрированной торговой маркой компании Apple Computer, Inc. в США и других странах.

Система климат-контроля

Система климат-контроля

Двухзонная система климат-контроля 7-1

Жалюзи вентиляции

Жалюзи вентиляции..... 7-6

Техническое обслуживание

Фильтрующий элемент воздухоочистителя системы вентиляции..... 7-7

Система климат-контроля

Двухзонная система климат-контроля

С помощью этих органов можно управлять системой вентиляции, отопления, кондиционирования и очистки воздуха.

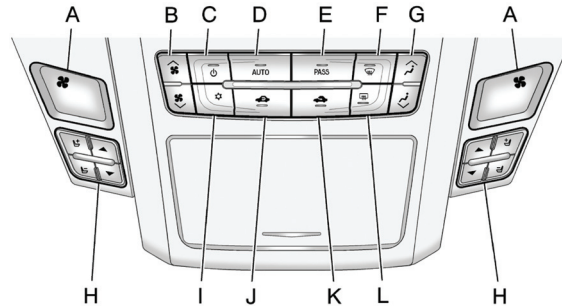

- A. Дисплей
- B. Переключатель скорости вращения вентилятора
- C. Выключатель системы климат-контроля
- D. AUTO (выключатель автоматического режима)
- E. PASS (выключатель системы климат-контроля со стороны переднего пассажира)

- F. Выключатель режима обогрева стекол
- G. Переключатель режимов подачи воздуха
- H. Выключатель функции обогрева/вентиляции сидений водителя и переднего пассажира
- I. Выключатель кондиционера
- J. Выключатель режима рециркуляции воздуха

- K. Переключатель подачи наружного воздуха
- L. Выключатель электрообогревателя заднего стекла

Автоматический режим работы

AUTO (Автоматический режим работы): Система автоматически управляет скоростью вращения вентилятора, режимами подачи воздуха, включением и выключением системы кондиционирования в целях обогрева или охлаждения воздуха в пассажирском салоне. Если горит данный светодиод, значит, система работает в полностью автоматическом режиме. Если режимы подачи воздуха или скорость вращения вентилятора регулируются вручную, данный светодиод гаснет и на дисплее отображаются соответствующие символы для настройки.

1. Нажмите кнопку AUTO.
2. Установите комфортную температуру в салоне (21- 27 °C).
Установка максимальной или минимальной температуры не приведет к более быстрому прогреву или охлаждению воздуха в салоне.

В холодную погоду система климат-контроля задерживает включение вентилятора во избежание попадания в автомобиль холодного воздуха до тех пор, пока воздух в салоне не нагреется. Подача воздуха начинается в сторону ног, но система может автоматически изменять режимы подачи воздуха по мере прогрева двигателя для поддержания выбранной температуры воздуха. Время необходимое на прогрев двигателя зависит от температуры наружного воздуха и того, сколько времени прошло с момента последнего запуска двигателя.

3. Подождите, пока система достигнет заданных установок. На это может затрачиваться от 10 до 30 минут. Затем при необходимости скорректируйте настройки температуры.

С помощью информационного центра (DIC) можно выбрать британскую или метрическую систему единиц. См. «*Информационный центр (DIC)*», стр. 4-31.

▲ / ▼ (Регулирование температуры):

Значения температуры можно устанавливать отдельно для водителя и пассажира переднего сиденья. С помощью данной кнопки производится выбор значения желаемой температуры.

PASS (Выключатель климат-контроля со стороны переднего пассажира): Нажмите данную кнопку, чтобы установить температуру только в зоне переднего пассажира. Установите температуру в зоне переднего пассажира с помощью соответствующих кнопок.

Повторное нажатие кнопки PASS приведет к автоматической установке настроек температуры в зоне переднего пассажира, как в зоне водителя.

Отключение дисплея со стороны пассажира не приводит к отключению системы климат-контроля со стороны переднего пассажира.

Режим ручного управления

 (**Выключатель системы климат-контроля**): Данный выключатель используется для включения или выключения системы климат-контроля. Если система климат-контроля отключена, по умолчанию подается наружный воздух.

 (**Переключатели скоростных режимов вентилятора**): Данные кнопки используются для увеличения или уменьшения скорости вращения вентилятора. Нажатие любой из двух кнопок приводит к отключению автоматического управления скоростью вращения вентилятора. Для перехода в автоматический режим нажмите кнопку AUTO.

Если при максимальной скорости вращения вентилятора воздух поступает с недостаточной интенсивностью, возможно, необходимо заменить фильтрующий элемент воздухоочистителя системы вентиляции. См. «*Фильтрующий элемент воздухоочистителя системы вентиляции*», стр. 7-7.

 (**Управление режимами подачи воздуха**): Данные кнопки используются для изменения режимов подачи воздуха. Текущий режим отображается на экране

дисплея. При нажатии данных кнопок режим автоматического выбора режима подачи воздуха отключается. Для перехода в автоматический режим нажмите кнопку AUTO.

В воздухопроводы по бокам приборной панели поступает небольшое количество воздуха при любых режимах подачи воздуха, кроме режима обогрева ветрового стекла.

Для изменения текущего режима подачи воздуха выберите один из следующих вариантов:

 (**В сторону лица**): Весь объем воздуха поступает к жалюзи вентиляции, расположенным в приборной панели.

 (**В область головы и к ногам**): Воздух подается через жалюзи вентиляции, расположенные в приборной панели, и через воздухопроводы, находящиеся возле пола. В автоматическом режиме охлажденный воздух подается через верхние жалюзи вентиляции, а теплый воздух поступает через воздухопроводы, расположенные возле пола.

 (**К ногам**): Воздух подается через воздухопроводы возле пола, некоторое количество воздуха подается через

воздуховоды, расположенные у основания ветрового стекла и возле боковых окон.

 (**В сторону стекол и пола**): Данный режим используется для удаления влаги и конденсата со стекол. Воздух подается через жалюзи обдува ветрового стекла, боковых стекол и воздухопроводы, расположенные возле пола. В данном режиме режим рециркуляции воздуха отключается, и активируется компрессор кондиционера, если температура наружного воздуха не приближается к нулевой отметке или не находится ниже нуля градусов. При выборе режима рециркуляции воздуха в режиме подачи воздуха в сторону стекол и пола, режим рециркуляции отключается спустя 10 минут.

 (**Обогрев стекол**): В данном режиме осуществляется ускоренная очистка ветрового стекла от тумана или наледи. Воздух подается к ветровому стеклу и некоторое количество воздуха подается к боковым стеклам. В данном режиме рециркуляция воздуха прекращается, и активируется компрессор кондиционера, если температура наружного воздуха не приближается к нулевой отметке.

В данном режиме возможно увеличение скорости вращения

вентилятора и температуры воздуха.

 **(Выключатель системы кондиционирования):** Нажмите данную кнопку, чтобы включить или выключить систему кондиционирования и отключить автоматический режим. В режиме AUTO компрессор кондиционера включается автоматически.

При работающей системе кондиционирования уменьшается влажность воздуха. Образующаяся при этом вода может стекать под автомобиль во время работы двигателя в режиме холостого хода или после выключения зажигания. Это не является признаком неисправности.

 **(Выключатель режима рециркуляции):** При нажатии данной кнопки включается режим рециркуляции. Загорается соответствующий светодиод. Воздух циркулирует внутри пассажирского салона. В данном режиме воздух охлаждается быстрее, и внутрь автомобиля не попадают неприятные запахи. При нажатии кнопки AUTO автоматически определяется наиболее подходящий режим подачи воздуха для выбранных настроек температуры.

Если режим рециркуляции включить вместе с режимом обогрева ветрового стекла, режим рециркуляции автоматически отключится спустя 10 минут. Это предотвратит запотевание стекол.

Использование режима рециркуляции в течение длительного времени может привести к тому, что воздух в салоне автомобиля станет сухим или будет приобретать неприятный запах. Чтобы этого избежать, выберите режим подачи наружного воздуха или нажмите кнопку AUTO после того, как в автомобиле станет прохладно.

 **(Выключатель подачи наружного воздуха):** При нажатии данной кнопки начинается подача наружного воздуха. Загорается соответствующий светодиод. В режиме подачи наружного воздуха в салон подается наружный воздух. Чтобы избежать запотевания стекол, в режиме обогрева ветрового стекла всегда включается подача наружного воздуха.

Электрообогреватель заднего стекла

Для удаления следов влаги с заднего стекла используется электропроводящая сетка. Электрообогреватель заднего стекла работает только при положении замка/ переключателя зажигания ON/RUN.

 **(Выключатель электрообогревателя заднего стекла):** Данный выключатель используется для включения или выключения электрообогревателя заднего стекла.

Электрообогреватель заднего стекла остается включенным в течение приблизительно 15 минут при низкой скорости движения автомобиля. При движении с высокой скоростью электрообогреватель заднего стекла может оставаться включенным постоянно. При каждом последующем нажатии кнопки выключателя электрообогреватель работает в течение 10 минут. Электрообогреватель заднего стекла отключается при выключении зажигания.

Одновременно с включением электрообогревателя заднего стекла включаются электрообогреватели наружных зеркал заднего вида для очистки зеркал от влаги или наледи. См. «Наружные зеркала заднего вида с электрообогревом», стр. 1-27.

Важно: Не пытайтесь очистить изнутри ветровое или заднее стекло от льда или других материалов с помощью бритвы или других предметов с острыми кромками. Это может привести к повреждению нитей электрообогревателя и к ухудшению качества приема радиопередач. На устранение возможных повреждений в таких случаях гарантия производителя не распространяется.

 (Переключатель функции обогрева и вентиляции сидений): Данный переключатель используется для включения функции обогрева или вентиляции сидений. См. «Передние сиденья с функциями обогрева и вентиляции», стр. 2-12.

Использование системы климат-контроля при дистанционном запуске двигателя: При дистанционном запуске двигателя (при соответствующей комплектации) система климат-контроля автоматически активирует обогрев салона или кондиционер – в зависимости от температуры наружного воздуха и воздуха в салоне автомобиля. На дисплей системы климат-контроля сообщения не выводятся. См. «Дистанционный запуск двигателя», стр. 1-12.

В холодную погоду автоматически включаются режим обогрева ветрового стекла и/или электрообогреватель заднего стекла. Если автомобиль оборудован сиденьями с функцией обогрева, активируется и эта функция.

При установке ключа замка/переключателя зажигания в положение ON/RUN система климат-контроля возвращается к настройкам, выбранным перед последним выключением зажигания. Кроме того, будут отключены электрообогреватели сидений (при наличии).

Датчики

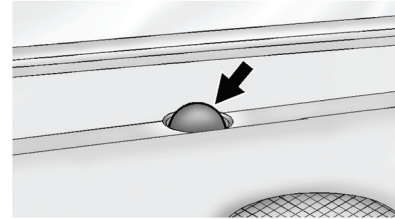

С помощью датчика интенсивности солнечного света, расположенного на приборной панели ближе к основанию ветрового стекла, определяется интенсивность солнечного излучения.

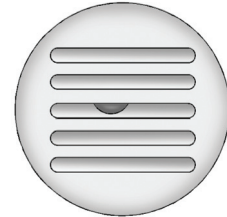

С помощью датчика температуры воздуха, расположенного на приборной панели около рулевого колеса, измеряется температура воздуха внутри автомобиля.

Система климат-контроля использует информацию, получаемую от данных датчиков, чтобы регулировать скорость вращения вентилятора и режимы подачи воздуха для поддержания выбранной температуры. Система способна также подавать более холодный воздух в зону салона, на которую падают прямые солнечные лучи. При необходимости будет активирован режим рециркуляции. Не заслоняйте датчик какими-либо предметами; в противном случае система кондиционирования воздуха может действовать некорректно.

Датчик качества воздуха

С помощью информации о качестве воздуха, получаемой от датчика качества воздуха (при соответствующей комплектации), система климат-контроля ограничивает подачу наружного воздуха для предотвращения попадания внутрь автомобиля отработавших газов.

Нажмите кнопку AUTO на панели управления системой климат-контроля, чтобы активировать датчик качества воздуха. При обнаружении плохого качества воздуха загорается светодиод на кнопке включения режима рециркуляции. Через некоторое время режим рециркуляции воздуха будет отключен, чтобы предотвратить возникновение сухости и неприятного запаха воздуха, находящегося в пассажирском салоне.

При определенных условиях (в холодную погоду или при обнаружении неприятных запахов) режим рециркуляции активироваться не будет. Чтобы ограничить проникновение в салон неприятных запахов, нажимайте кнопку  до тех пор, пока автомобиль не минует источник неприятного запаха.

Датчик качества воздуха не определяет наличие в воздухе окиси углерода (CO), который не имеет ни цвета, ни запаха. См. раздел «*Отработавшие газы*», стр. 8-26.

Жалюзи вентиляции

Направления воздушных потоков, поступающих через жалюзи вентиляции, расположенные в центре и по бокам приборной панели, можно изменять, изменяя положение элементов жалюзи. С помощью кольцевого регулятора можно открывать или закрывать жалюзи вентиляции.

Рекомендации по использованию системы климат-контроля

- Удаляйте лед, снег или листья из зоны, расположенной у основания ветрового стекла, чтобы не создавалось препятствий для притока наружного воздуха в пассажирский салон.
- Не загромождайте пространство под передними сиденьями для более равномерного распределения воздуха внутри автомобиля.
- Использование дефлекторов, не одобренных компанией GM, устанавливаемых на капот, может существенно ухудшать работу системы климат-контроля. Перед установкой какого-либо наружного дополнительного оборудования обязательно проконсультируйтесь с авторизованным дилером.

Техническое обслуживание

Фильтрующий элемент воздухоочистителя системы вентиляции

Фильтрующий элемент воздухоочистителя системы вентиляции задерживает основное количество пыли и пыльцы, попадающих в салон вместе с наружным воздухом. Фильтрующий элемент требует периодической замены. См. «*Плановое техническое обслуживание*», стр. 10-2.

Использование системы климат-контроля без фильтрующего элемента воздухоочистителя системы вентиляции может привести к попаданию в систему водяной пыли или других мелких частиц. Это может привести к возникновению течей и шума. После снятия загрязненного фильтра убедитесь в том, что был установлен новый.

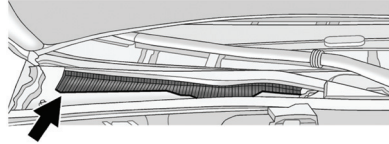

Фильтрующий элемент воздухоочистителя системы вентиляции расположен в моторном отсеке под рычагом очистителя ветрового стекла и кожухом, расположенным со стороны переднего пассажира.

Для замены фильтрующего элемента воздухоочистителя системы вентиляции:

1. Включите зажигание, но не запустите двигатель.
2. Включите очиститель ветрового стекла и снова выключите зажигание, когда щетки будут находиться не в вертикальном положении.

Это позволит получить доступ к кожуху. Фильтрующий элемент воздухоочистителя системы вентиляции расположен под кожухом.

3. Для доступа к моторному отсеку поднимите капот. Более подробная информация приводится в подразделе «*Капот*», стр. 9-4.
4. Выверните три винта крепления кожуха и кожух; для этого приподнимите и сдвиньте его по направлению к центральной части автомобиля.
5. Потяните два выступа, расположенные с каждой стороны крышки фильтра.
6. Поднимите крышку фильтра.
7. Замените использованный фильтрующий элемент новым.

Номер детали указан в разделе «*Запасные части*», стр. 10-8.

8. Установка крышки производится в последовательности, обратной последовательности снятия.

Управление автомобилем

Информация о вождении

Экономичный режим движения.....	8-2
Внимательность при вождении	8-3
Предусмотрительность при вождении	8-4
Системы управления автомобилем	8-4
Торможение	8-4
Рулевое управление	8-5
Возврат автомобиля на дорогу	8-5
Потеря контроля над автомобилем	8-6
Участие в гонках	8-7
Движение по мокрым дорогам	8-8
Синдром автомагистрали	8-9
Движение по холмистой местности и горным дорогам	8-9
Вождение зимой	8-10
Если автомобиль застрял.....	8-11
Ограничения нагрузки на автомобиль	8-12

Запуск двигателя и начало движения

Обкатка нового автомобиля	8-17
Положения замка зажигания (доступ с ключом)	8-18
Положения переключателя зажигания (доступ без ключа)....	8-19
Запуск двигателя	8-21
Режим задержки отключения питания дополнительного электрооборудования (RAP).....	8-23
Перевод рычага селектора в положение «Р» (Парковка)	8-24
Вывод рычага селектора из положения «Р».....	8-25
Парковка (МКП).....	8-26
Нахождение автомобиля над горючими материалами.....	8-26

Отработавшие газы

Отработавшие газы.....	8-26
Работа двигателя при неподвижном автомобиле.....	8-27

Автоматическая коробка передач

Автоматическая коробка передач.....	8-28
Режим ручного выбора передач.....	8-30

Механическая коробка передач

Механическая коробка передач...	8-32
---------------------------------	------

Типы трансмиссии

Система полного привода	8-34
-------------------------------	------

Тормозная система

Антиблокировочная система (ABS).....	8-34
Стояночная тормозная система (без электропривода)	8-36
Стояночная тормозная система (с электроприводом).....	8-37
Система помощи при экстренном торможении (Кроме CTS-V)	8-40

Системы стабилизации движения

Противобуксовочная система (TCS).....	8-40
Система курсовой устойчивости StabiliTrak®	8-41
Спортивный режим движения	8-42
Система регулирования жесткости подвески	8-43
Задний дифференциал повышенного трения	8-43

Система круиз-контроля

Система круиз-контроля	8-44
------------------------------	------

Системы контроля окружения

Система помощи при парковке с ультразвуковыми датчиками ...	8-46
Система помощи при смене занимаемой полосы движения (SBZA).....	8-48
Камера заднего обзора (RVC).....	8-51

Топливо

Топливо	8-53
Рекомендуемое топливо	8-53
Присадки к топливу	8-54
Заправка автомобиля топливом ..	8-55
Заполнение топливом канистр.....	8-56

Буксировка

Общие сведения о буксировке.....	8-57
Особенности и рекомендации по вождению	8-58
Буксировка прицепа (CTS-V и купе).....	8-62
Буксировка прицепа (Кроме CTS-V и купе)	8-62
Оборудование для буксировки прицепа.....	8-64

Установка дополнительного оборудования

Дополнительное электрооборудование.....	8-64
---	------

Информация

о вождении

Экономичный режим движения

Стиль вождения оказывает существенное влияние на расход топлива. Ниже перечислены некоторые рекомендации для поддержания наиболее экономичного режима движения:

- Не допускайте резкого трогания с места и плавно увеличивайте скорость.
- Снижайте скорость постепенно, избегайте резкого торможения.
- Не оставляйте двигатель работать в режиме холостого хода в течение длительного периода времени.
- Старайтесь задействовать систему круиз-контроля каждый раз, когда позволяют условия движения.

- Осуществляйте движение, не превышая установленные ограничения скорости и снижайте скорость по мере необходимости.
- Постоянно следите за поддержанием заданного давления воздуха в шинах.
- Старайтесь объединять несколько поездок в одну.
- При замене устанавливайте новые шины с тем же номером спецификации ТРС, что и у заменяемых (номер наносится на боковине шины рядом с обозначением типоразмера).
- Соблюдайте график планового технического обслуживания.

Внимательность при вождении

Внимание водителя может отвлекаться от вождения многими факторами. Сохраняйте рассудительность и не позволяйте другим действиям отвлекать ваше внимание от дороги. Многие страны приняли законы относительно отвлечения водителя от вождения. Ознакомьтесь с соответствующими законами, действующими в вашей стране.

Во избежание отвлечения от вождения всегда внимательно следите за дорогой, удерживайте в руках рулевое колесо и сосредотачивайтесь на управлении автомобилем.

- Не пользуйтесь мобильным телефоном при управлении автомобилем. Чтобы принимать или совершать необходимые вызовы, пользуйтесь гарнитурой handsfree.
- Следите за дорогой. Не читайте, не делайте заметки или не ищите информацию в телефоне или других электронных устройствах.

- Просите об этом пассажира, находящегося на переднем сиденье.
- Прежде чем садиться за руль, ознакомьтесь с такими функциями автомобиля, как программирование предпочитаемых радиостанций, регулировка системы климат-контроля и настроек сиденья. Перед началом движения введите в систему навигации всю информацию о поездке.
- При необходимости поднять предметы, упавшие на пол, припаркуйте автомобиль.
- Остановите или припаркуйте автомобиль, прежде чем заниматься детьми.
- Осуществляйте перевозку животных в соответствующих устройствах для перевозки.
- Избегайте эмоциональных разговоров во время движения как с пассажиром, так и по мобильному телефону.



ВНИМАНИЕ

Длительное или частое отвлечение внимания от дороги может привести к дорожно-транспортному происшествию, влекущему за собой тяжелые травмы и даже смерть. Не отвлекайтесь от процесса управления автомобилем.

Более подробная информация о пользовании информационно-развлекательной системой, включая регистрацию телефона и пользование мобильным телефоном, приведена в разделе, посвященном данной системе.

При соответствующей комплектации для получения подробной информации о системе навигации, включая регистрацию и использование мобильного телефона, обращайтесь к сопроводительной документации, относящейся к данной системе.

Предусмотрительность при вождении

Понятие «предусмотрительность при вождении» означает способность «всегда быть готовым к неожиданностям». Первым шагом к вождению с предусмотрительностью является пользование ремнями безопасности. См. «*Ремни безопасности*», стр. 2-14.

- Представьте себе, что все участники дорожного движения (пешеходы, велосипедисты и водители других автомобилей) ведут себя на дорогах безответственно и совершают ошибки. Прогнозируйте их поведение и будьте готовы к неожиданностям.
- Увеличьте дистанцию до автомобиля, идущего впереди.
- Сосредоточьте внимание на управлении автомобилем.

Системы управления автомобилем

Рулевое управление, педали акселератора и тормоза – важнейшие элементы, позволяющие водителю управлять автомобилем.

Торможение

Время, необходимое для остановки автомобиля, складывается из времени, необходимого для принятия решения о торможении, и времени, в течение которого происходит торможение. Время, которое затрачивается на перенос ноги на педаль тормоза, является временем, в течение которого водитель принимает решение применить торможение. Иными словами, это время реакции на изменение ситуации.

В среднем время реакции водителя составляет около трех четвертей секунды. За это время автомобиль, движущийся со скоростью 100 км/ч, преодолевает расстояние в 20 м, что в экстренном случае может быть слишком много.

Полезные рекомендации:

- Соблюдайте дистанцию до автомобиля, идущего впереди.
- Избегайте неоправданно резких торможений.
- Двигайтесь со скоростью, с которой движется транспортный поток.

Если во время движения самопроизвольно останавливается двигатель, тормозная система действует нормально, но помощь со стороны усилителя тормозной системы постепенно уменьшается. При этом педаль тормоза может оказывать большее сопротивление. При остановившемся двигателе некоторое разрежение в усилителе тормозной системы сохраняется, но оно уменьшается при каждом последующем торможении. После того как перестает действовать усилитель тормозной системы, усилие на педали тормоза возрастает, и может увеличиваться величина тормозного пути.

Рулевое управление

Гидроусилитель рулевого управления

Ваш автомобиль оснащен гидроусилителем рулевого управления. Может возникать потребность в его техническом обслуживании. См. «Рабочая жидкость гидроусилителя рулевого управления», стр. 9-24.

При отсутствии помощи со стороны гидроусилителя рулевого управления из-за неисправности данной системы рулевое управление автомобиля по-прежнему действует, но усилие на рулевом колесе увеличивается.

При возникновении неисправности обращайтесь в авторизованный сервисный центр.

Советы по пользованию рулевым управлением

- Проходите повороты на безопасной скорости.
- Снижайте скорость до начала поворота.

- Поддерживайте безопасную постоянную скорость при прохождении поворота.
- Не разгоняйте автомобиль до конца поворота, а после выхода на прямой участок плавно увеличивайте скорость движения.

Пользование рулевым управлением в экстремальных ситуациях

- Существуют ситуации, когда правильное руление оказывается более эффективным, чем торможение.
- Если руки водителя находятся в положениях – «9 часов» и «3 часа», рулевое колесо можно повернуть на 180 градусов, не отрывая от него рук.
- Система ABS сохраняет возможность управления автомобилем во время торможения.

Возврат автомобиля на дорогу

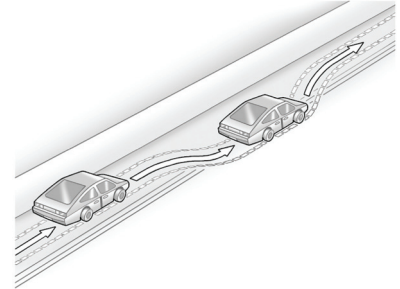

Иногда при движении по дорогам с покрытием правые колеса оказываются на обочине. Выполните следующее:

1. Не нажимайте педаль акселератора; при отсутствии помех поверните рулевое колесо немного влево и выведите автомобиль на твердое покрытие.

2. Поворачивайте рулевое колесо примерно на одну восьмую оборота до тех пор, пока правое переднее колесо не коснется края дорожного покрытия.
3. Затем верните рулевое колесо в положение для прямолинейного движения и продолжайте движение.

Потеря контроля над автомобилем

Скольжение колес

Существуют три типа скольжения колес, соответствующие трем системам управления:

- Скольжение колес во время торможения – колеса не вращаются.
- Скольжение колес при прохождении поворота со слишком большой скоростью или в результате поворота рулевого колеса на слишком большой угол может приводить к заносу автомобиля.
- При слишком сильном нажатии педали акселератора может возникнуть проскальзывание (буксование) ведущих колес.

Предусмотрительный водитель избегает скольжения колес в большинстве ситуаций, соблюдая максимальную осторожность в конкретных условиях, стараясь не допускать возникновения подобных ситуаций. И, тем не менее, возникновение скольжения автомобиля все же возможно.

При возникновении заноса выполните следующие действия:

- Снимите ногу с педали акселератора и быстрым движением установите рулевое колесо в положение, при котором автомобиль будет двигаться в нужном вам направлении. Автомобиль может вернуться на прежний курс движения. Будьте постоянно готовы к тому, что после первого корректирующего маневра потребуются второй – с поворотом рулевого колеса в противоположную сторону.

- Снизьте скорость и управляйте автомобилем в соответствии с погодными условиями. Тормозной путь может увеличиться и управляемость автомобиля может ухудшаться, если условия сцепления колес с дорогой ухудшились из-за наличия воды, снега, льда, гравия и т. п. Следите за косвенными признаками, такими как наличие на дороге большого количества воды, льда, укатанного снега, отблески на поверхности дороги, и в случае возникновения каких-либо сомнений снижайте скорость.
- Старайтесь избегать внезапных маневров, ускорения или торможения, включая снижение скорости движения с помощью перехода на пониженную передачу. Резкий переход на пониженную передачу может приводить к боковому скольжению колес.

Помните: Антиблокировочная система устраняет лишь блокировку колес при торможении.

Участие в гонках

Участие в гонках может повлиять на условия гарантии на автомобиль. Перед участием в гонке ознакомьтесь с гарантийными обязательствами.

Важно: Если вы собираетесь участвовать в гонках на вашем автомобиле, двигателю может понадобиться большее количество моторного масла, чем при обычных условиях эксплуатации автомобиля. Низкий уровень моторного масла может привести к повреждению двигателя. При участии в гонках регулярно проверяйте уровень моторного масла и поддерживайте его на уровне верхней метки на маслоизмерительном щупе, указывающей на уровень моторного масла, необходимый для эффективной работы двигателя. Информация о том, как доливать моторное масло, приведена в подразделе «*Моторное масло*», стр. 9-9.

Только для CTS-V: При участии в гонках или тестировании гоночной трассы и использовании автомобиля в других спортивных режимах регулярно проверяйте уровень моторного масла и поддерживайте его на уровне верхней метки на маслоизмерительном щупе, указывающей на уровень моторного масла, необходимый для эффективной работы двигателя.

Для участия в гонках рекомендуется использовать специальную тормозную жидкость с температурой кипения более 279 °С. Следуйте инструкциям производителя тормозной жидкости. Не используйте тормозные жидкости с использованием силикона или типа DOT-5.

Только для автомобилей с двигателем HFV6: При участии в гонках или тестировании гоночной трассы или использовании автомобиля в других спортивных режимах регулярно проверяйте уровень моторного масла и поддерживайте его на уровне 0,5 л над меткой на маслоизмерительном щупе, указывающей на уровень моторного масла, необходимый для эффективной работы двигателя. Для гонок или тестирования гоночных трасс и использования автомобиля в других спортивных режимах необходимо установить масляный охладитель.

Движение по мокрым дорогам

Движение по дорогам в дождливую погоду может сопровождаться снижением сцепления шин с дорогой, ухудшением разгонных и тормозных качеств. В данных условиях двигаться следует с уменьшенной скоростью, избегая глубоких луж, потоков воды или участков дорог, полностью покрытых водой.



ВНИМАНИЕ

Наличие влаги в тормозных механизмах может приводить к столкновению. Длина тормозного пути может увеличиваться, и могут возникать тормозные силы различной величины на левом и правом бортах автомобиля. В подобных условиях контроль над автомобилем может быть потерян.

После проезда через глубокую лужу и после прохождения мойки двигайтесь, несильно нажимая педаль тормоза до тех пор, пока не почувствуете, что восстановилась обычная эффективность торможения.

(см. продолжение)

ВНИМАНИЕ (продолжение)

Поток воды в реках с быстрым течением обладает большой энергией. Переезд бурных водных потоков может привести к тому, что автомобиль будет увлечен потоком. При этом водитель и пассажиры могут утонуть. Поэтому выполняйте требования предупреждающих дорожных знаков и будьте предельно внимательны при преодолении бродов.

Аквапланирование

Аквапланирование является опасным явлением. Водяной клин, образующийся в пятне контакта шины с дорогой, способен приподнимать колесо, и оно начинает двигаться по слою воды. Данное явление может возникнуть на дороге с большим количеством воды и при движении с большой скоростью. При возникновении аквапланирования колеса частично или полностью теряют контакт с дорогой.

Определенных правил противодействия аквапланированию не существует. Лучшим выходом при движении по мокрым дорогам является снижение скорости до безопасного уровня.

Другие рекомендации при движении в дождь

Кроме снижения скорости при движении по мокрым дорогам, используйте следующие рекомендации:

- Увеличивайте дистанцию до автомобилей, идущих впереди.
- Двигайтесь с осторожностью.
- Следите за состоянием щеток очистителей стекол.
- Следите за наличием достаточного количества жидкости в баке омывателей стекол.
- Следите за состоянием шин и глубиной канавок протектора шин. См. «Шины», стр. 9-48.
- Отключите систему круиз-контроля.

Синдром автомагистрали

Следите за тем, чтобы при движении не снижалось внимание, и следите за изменением обстановки вокруг автомобиля. Если вы чувствуете, что сильно устали или хотите спать, остановите автомобиль в безопасном месте и отдохните.

Другие советы по вождению:

- Обеспечивайте хорошую вентиляцию пассажирского салона.
- Следите за тем, чтобы внутри автомобиля поддерживалась прохлада.
- Во время движения временами взгляд необходимо переводить из зоны, находящейся перед автомобилем, в боковые зоны.
- Регулярно переводите взгляд на зеркала заднего вида и комбинацию приборов.

Движение по холмистой местности и по горным дорогам

Характер движения на затяжных спусках, подъемах или по горным дорогам отличается от характера движения по равнин-

ным дорогам или дорогам, проходящим по сильно пересеченной местности. При движении в данных условиях следует:

- Регулярно предоставлять автомобиль для проведения технического обслуживания и поддерживать его в хорошем состоянии.
- Проверять уровень рабочих жидкостей, состояние тормозной системы, шин и колес, системы охлаждения двигателя и компонентов трансмиссии.
- При движении по крутому или затяжному спуску используйте низшую передачу коробки передач.



ВНИМАНИЕ

Если при движении на спуске не используется торможение двигателем с использованием пониженных передач коробки передач, тормозные механизмы могут перегреться. В результате эффективность торможения может сильно снизиться – вплоть до полного отказа тормозной системы. Это может привести к столкновению. Пользуйтесь пониженными передачами, чтобы наряду с рабочей тормозной системой в торможении автомобиля принимал участие двигатель.



ВНИМАНИЕ

Движение на спусках на нейтральной передаче (N) или при выключенном зажигании опасно. В данном случае нагрузка на тормозные механизмы может увеличиться настолько, что они перегреются и не будут обеспечивать эффективного торможения. В результате эффективность торможения может сильно снизиться – вплоть до полного отказа тормозной системы. Это может привести к столкновению. Двигайтесь на уклонах с работающим двигателем и на пониженных передачах.

- Не меняйте полосы движения, занимаемой автомобилем. Не перемещайтесь по ширине дороги и не приближайтесь к центру дороги. Скорость движения должна выбираться так, чтобы автомобиль мог оставаться внутри выбранной полосы движения.
- Будьте внимательны и готовы к неожиданностям, находясь на вершине холма – на полосе движения может оказаться автомобиль с заглушим двигателем или могут находиться автомобили, оставленные там после дорожно-транспортного происшествия.

- Обращайте внимание на специальные дорожные знаки (предупреждения о зонах возможного падения камней, действия сильного бокового ветра, указания о величине угла уклона или подъема, знаки приоритета при проезде узких мест и т. п.).

Вождение зимой

Движение по снегу или льду

Двигайтесь с осторожностью, если колеса автомобиля движутся по снегу или льду, в результате чего снижаются силы сцепления колес с дорогой. Образование наледи наблюдается при температуре воздуха, близкой к 0 °С, когда идет дождь или мокрый снег, что сопровождается резким ухудшением условий сцепления колес с дорогой. Избегайте поездок, если на дороге образуется наледь, до тех пор, пока дороги не будут обработаны противогололедными реагентами.

Ведите автомобиль осторожно, с учетом конкретных условий. Не допускайте резкого разгона, чтобы не возникало буксования ведущих колес. При слишком сильном нажатии педали акселератора ведущие колеса начинают вращаться на месте, «полируя» поверхность, на которую они опираются, и условия сцепления колес с дорогой ухудшаются.

Попытайтесь не выходить за пределы очень небольшого запаса сцепления колес с дорогой. Излишне сильное нажатие педали акселератора приводит к проскальзыванию ведущих колес, в результате чего дорога становится еще более скользкой.

Антиблокировочная система, описанная в подразделе «Антиблокировочная система (ABS)», стр. 8-34, повышает устойчивость автомобиля при резком торможении на скользкой дороге, но начинать торможение на скользких поверхностях следует раньше, чем на сухих покрытиях.

Увеличивайте дистанцию до автомобилей, идущих впереди, и следите за обледеневшими участками дороги. Обледеневшие участки могут образовываться в затененных зонах относительно сухих и чистых дорог. Поверхность дороги на поворотах или эстакадах может быть обледеневшей, даже когда примыкающие к ним части дороги остаются чистыми от наледи. При движении по обледеневшей дороге избегайте резких движений рулевым колесом или резкого торможения.

На скользкой дороге следует отключить систему круиз-контроля.

В условиях сильной метели или бурана

Оказаться в условиях сильной метели или бурана – серьезное испытание. Оставайтесь вблизи автомобиля до тех пор, пока не придет помощь. Для того чтобы дождаться помощи и сохранить здоровье людей, находящихся в автомобиле:

- Включите аварийную световую сигнализацию.
- Привяжите кусок ткани или предмет одежды красного цвета к наружному зеркалу.



ВНИМАНИЕ

Снег может блокировать выход отработавших газов из выхлопной трубы, расположенной под автомобилем. Это может стать причиной поступления отработавших газов в салон автомобиля. В состав отработавших газов, выделяемых двигателем, входит окись углерода (СО) – газ без цвета и запаха. Попадание данного газа в организм человека может привести к потере сознания и даже смерти.

(см. продолжение)

ВНИМАНИЕ (продолжение)

Если автомобиль застрял в снегу:

- Отодвиньте снег от автомобиля по его периметру, особенно в зоне расположения выхлопной трубы.
- Время от времени проверяйте, не скопился ли снег в этой зоне снова.
- Приоткройте окна приблизительно на 5 см с обеих сторон автомобиля, чтобы в салон поступал свежий воздух.
- Полностью откройте жалюзи вентиляции, расположенные на приборной панели или под ней.
- Установите регулировки климат-контроля в режим, при котором в салон поступает наружный воздух, и максимальную скорость вентилятора. См. «Система климат-контроля» в главе «Указатель».

Более подробная информация об окиси углерода приводится в подразделе «Отработавшие газы», стр. 8-26.

Запускайте двигатель на короткие промежутки времени, чтобы поддерживать его в прогретом состоянии, но будьте осторожны.

В целях экономии топлива запускайте двигатель на короткие промежутки времени для поддержания тепла в автомобиле, затем двигатель следует заглушить и без необходимости не открывать окна в целях сохранения тепла. Повторять данную процедуру следует до тех пор, пока не придет помощь, но только тогда, когда температура внутри автомобиля становится некомфортной. Чтобы согреться, полезно быстрым шагом походить вокруг автомобиля.

Иногда дожидаться помощи приходится долго, поэтому время от времени при работе двигателя в режиме холостого хода следует немного увеличивать обороты двигателя, чтобы они оставались выше оборотов режима холостого хода. Это позволяет сохранить заряд аккумуляторной батареи для сохранения возможности пуска двигателя и кратковременного включения фар в качестве сигнала. Запускайте двигатель как можно реже, чтобы экономить топливо.

Если автомобиль застрял

При застревании автомобиля в песке, грязи, на льду или в снегу плавно нажимайте педаль акселератора.

Если освободить автомобиль с помощью противобуксовочной системы не удастся, отключите ее и используйте метод «раскачки».

**ВНИМАНИЕ**

Если колеса автомобиля вращаются с очень высокой частотой, они могут взорваться, и стоящие рядом люди могут быть травмированы. Двигатель автомобиля может перегреться с последующим возгоранием, которое может произойти в моторном отсеке. Не допускайте сильного буксования колес и следите, чтобы стрелка спидометра не заходила за отметку 55 км/ч.

Информация о пользовании цепями противоскольжения приведена в подразделе «Цепи противоскольжения», стр. 9-62.

Метод «раскачки»

Поверните рулевое колесо несколько раз влево и вправо для того, чтобы расширить колею вокруг передних колес. Отключите противобуксовочную систему. Последовательно переводите рычаг селектора автоматической коробки передач из положения «R» (Задний ход) в положение для движения вперед («D») или рычаг механической коробки передач из положения, соответствующего выбору первой или второй передачи в положение, соответствующее передаче заднего хода, и обратно, стараясь поддерживать минимальное буксование колес. Перед переходом с передачи «R» (Задний ход) к передачам для движения вперед для предотвращения износа элементов коробки передач необходимо дождаться останова вращения колес. Во время переключения передач отпускайте педаль акселератора и плавно нажимайте педаль при включении передачи. В некоторых условиях небольшого продвижения автомобиля вперед и назад бывает достаточно, чтобы он преодолел препятствие. Если это не помогает, можно прибегнуть к вытаскиванию автомобиля методом буксировки. Если автомобиль необходимо буксировать, см. подраздел «Буксировка автомобиля», стр. 9-85.

Ограничения нагрузки на автомобиль

Важно знать максимальную нагрузку, на которую рассчитан ваш автомобиль. Этот параметр, называемый «максимальной допустимой нагрузкой», характеризует массу водителя и всех пассажиров, перевозимого груза и оборудования, установленного в послепродажный период. На автомобиль устанавливаются две информационные таблички, в одной из которых приводится информация о показателях массы (информационная табличка с указанием допустимых нагрузок/характеристик шин), в другой – о давлении воздуха в шинах (информационная табличка с указанием рекомендованных значений давления воздуха в шинах).



ВНИМАНИЕ

Не допускается нагружать автомобиль так, чтобы превышалась максимально допустимая полная масса (GVWR) автомобиля или максимально допустимая нагрузка на переднюю (GAWR FRT) и/или заднюю (GAWR RRT) оси. В случае превышения максимально допустимой полной массы возможно повреждение компонентов автомобиля и ухудшение ходовых качеств. Это может стать причиной потери контроля над автомобилем и серьезной аварии. Движение на перегруженном автомобиле, кроме того, уменьшает долговечность компонентов автомобиля.

Информационная табличка с указанием рекомендованных значений давления воздуха в шинах

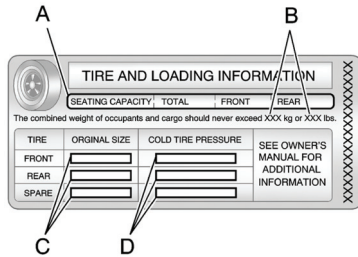

Пример информационной таблички

Табличка с указанием конкретных параметров данного автомобиля находится на средней стойке кузова. Эту табличку можно увидеть при открывании двери водителя – она расположена рядом с защелкой замка двери. В информационной табличке с указанием рекомендованных значений давления воздуха в шинах также указано: количество мест (A) и величина максимальной нагрузки (B), выраженная в килограммах и фунтах.

На этой табличке, кроме того, приводятся данные о размерности шин (C), устанавливаемых на заводе-изготовителе, и рекомендуемом давлении воздуха (D) в холодных шинах. Более подробная информация о давлении воздуха в шинах приведена в подразделах «*Шины*», стр. 9-48 и «*Давление воздуха в шинах*», стр. 9-50.

Важная информация приводится также на информационной табличке с указанием допустимых нагрузок/характеристик шин. В ней указываются данные о максимально допустимой полной массе автомобиля (GVWR) и максимально допустимой нагрузке на переднюю и заднюю оси (GAWR). См. ниже «Информационная табличка с указанием допустимых нагрузок/характеристик шин».

Шаги по определению максимальной нагрузки на автомобиль

1. Найдите надпись «The combined weight of occupants and cargo should never exceed XXX kg or XXX lbs» на информационной табличке автомобиля.
2. Определите массу водителя и пассажиров, которые будут находиться в вашем автомобиле.
3. Вычтите эту величину из величины «XXX kg» или «XXX lbs».

8-14 Управление автомобилем

4. В результате будет получена величина массы груза, который можно перевозить на данном автомобиле. Например, если «XXX» равно 1 400 фунтам и в автомобиле находится пять человек массой по 150 фунтов, можно перевозить 650 фунтов груза ($1\ 400 - 750 (5 \times 150) = 650$ фунтов).
5. Определите массу груза и вещей, которые будут находиться в автомобиле. Движение с грузом, масса которого превышает величину, полученную в шаге 4, может представлять опасность.

6. Если автомобиль буксирует прицеп, на него воздействует дополнительная нагрузка со стороны прицепа. Ознакомьтесь с материалами данного Руководства, в которых указано, на сколько необходимо уменьшить массу перевозимого груза при движении с прицепом.

Более подробная информация о буксировке прицепа, правилах безопасности при буксировке и рекомендациях приведена в подразделах «*Буксировка прицепа (CTS-V и купе)*», стр. 8-62 или «*Буксировка прицепа (Кроме CTS-V и купе)*», стр. 8-62.

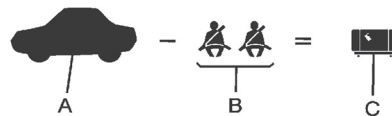

Пример 1

- A. Полезная нагрузка для Примера № 1 = 453 кг (1000 фунтов)
- B. Вычитаем массу водителя и 1 пассажира при средней массе человека 68 кг (150 фунтов) $\times 2 = 136$ кг (300 фунтов)
- C. Располагаемая масса дополнительной нагрузки (пассажиры и грузы) = 317 кг (700 фунтов)

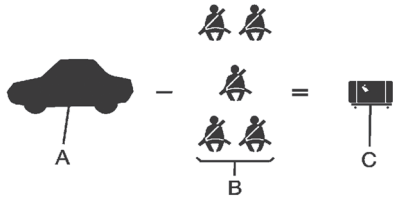

Пример 2

- A. Полезная нагрузка для Примера № 2 = 453 кг (1 000 фунтов)
- B. Вычитаем массу водителя и пассажиров при средней массе человека 68 кг (150 фунтов) $\times 5 = 340$ кг (750 фунтов)
- C. Доступная масса груза = 113 кг (250 фунтов)

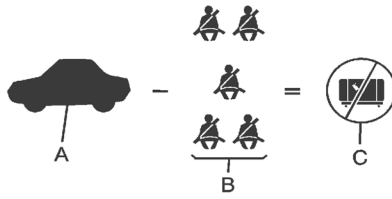

Пример 3

- A. Полезная нагрузка для Примера № 3 = 453 кг (1 000 фунтов)
- B. Вычитаем массу водителя и пассажиров при средней массе человека 91 кг (200 фунтов) $\times 5 = 453$ кг (1 000 фунтов)
- C. Доступная масса груза = 0 кг (0 фунтов).

При загрузке автомобиля сверяйтесь с данными, приводимыми на информационной табличке с указанием рекомендованных значений давления воздуха в шинах, для получения конкретной информации о максимальной нагрузке, на которую рассчитан ваш автомобиль, и о количестве посадочных мест. Сумма величин массы водителя, пассажиров и груза не должна превышать величину максимально допустимой нагрузки.

Табличка с указанием допустимых нагрузок/ характеристик шин

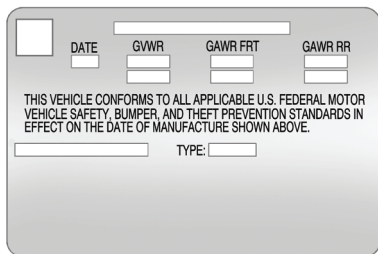

Пример информационной таблички

Табличка с указанием допустимых нагрузок/характеристик шин расположена либо на торцевой части двери водителя, либо на нижней части центральной стойки кузова, со стороны водителя. На табличке указана величина максимальной нагрузки на автомобиль, называемая максимальной допустимой полной массой автомобиля (GVWR).

В максимально допустимую полную массу входят: масса снаряженного автомобиля, водителя, всех пассажиров, топлива и груза. Не допускается превышать максимально допустимую полную массу автомобиля или максимальные нагрузки на переднюю и заднюю оси.

В случае транспортировки тяжелых предметов не забывайте о необходимости равномерного распределения груза. См. «Шаги по определению максимальной нагрузки на автомобиль» выше в данном разделе.

⚠ ВНИМАНИЕ

Не допускается нагружать автомобиль так, чтобы превышалась максимально допустимая полная масса (GVWR) автомобиля или максимально допустимая нагрузка на переднюю (GAWR FRT) и/или заднюю (GAWR RRT) оси. В случае превышения максимально допустимой полной массы возможно повреждение компонентов автомобиля и ухудшение ходовых качеств.

(см. продолжение)

ВНИМАНИЕ (продолжение)

Это может стать причиной потери контроля над автомобилем и серьезной аварии. Движение на перегруженном автомобиле, кроме того, уменьшает долговечность компонентов автомобиля.

⚠ ВНИМАНИЕ

Вещи, перевозимые в автомобиле, при резком торможении или в случае столкновения могут начать перемещаться в сторону движения автомобиля и травмировать находящихся в нем людей.

- Укладывайте вещи в багажное отделение. Укладывайте грузы в багажном отделении как можно дальше вперед. Распределяйте багаж равномерно.

(см. продолжение)

ВНИМАНИЕ (продолжение)

- Не допускается укладывать тяжелые вещи, например, чемоданы, внутри автомобиля так, что они оказываются выше спинок сидений.
- Не оставляйте в автомобиле незакрепленные детские кресла.
- Закрепляйте предметы, находящиеся в автомобиле.
- Не оставляйте спинки сидений откинутыми, кроме тех случаев, когда это действительно необходимо.

Запуск двигателя и начало движения

Обкатка нового автомобиля

Соблюдайте данные рекомендации во время первых 2 500 км пробега. Во время обкатки трущиеся детали прирабатываются друг к другу, и поэтому при соблюдении правил обкатки автомобиль будет дольше служить с сохранением заданных характеристик.

В течение первых 2 500 км пробега:

- Избегайте резкого ускорения при трогании и резкого торможения.
- Не позволяйте работать двигателю на режимах, при которых развивается более 4 000 оборотов в минуту.
- Избегайте движения с постоянной скоростью как с высокой, так и низкой.
- Избегайте переключений на низшие передачи для торможения двигателем при замедлении автомобиля, если обороты двигателя будут выше 4 000 об/мин.
- Не перегружайте двигатель. Ни в коем случае не используйте высокие передачи при низкой

скорости движения автомобиля. Если автомобиль оборудован механической коробкой передач, выберите более низкую передачу. Это правило следует соблюдать всегда – не только в период обкатки нового автомобиля.

- В период обкатки нового автомобиля не принимайте участия в гонках, занятиях по экстремальному вождению или аналогичных мероприятиях.
- При каждой заправке автомобиля топливом проверяйте уровень моторного масла и при необходимости доводите его до нормы. В течение первых 2 500 км пробега расход масла и топлива может быть выше обычного.
- При обкатке новых шин избегайте движения с высокой скоростью и не выполняйте резких маневров в течение первых 350 км пробега. Новые шины не обеспечивают максимального сцепления с дорогой и могут буксовать.
- Обкатка необходима и в отношении тормозных колодок. Избегайте резких торможений в течение первых 350 км пробега. Следуйте данной рекомендации при каждой замене тормозных колодок.

Положения замка зажигания

(Доступ с ключом)

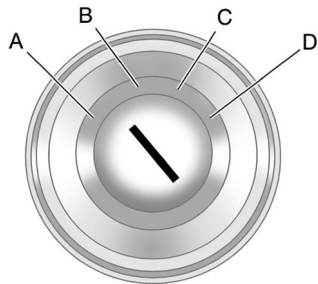

Замок зажигания может быть установлен в четыре различных положения.

Чтобы перевести рычаг селектора из положения «Р» (Парковка), необходимо установить замок зажигания в положение ON/RUN или ACC/ACCESSORY и нажать педаль тормоза.

Важно: Использование какого-либо инструмента для извлечения ключа из замочного цилиндра может привести к повреждению или разрушению ключа. Используйте правильный ключ и поворачивайте ключ только рукой. Убедитесь в том, что ключ

вставлен в замок зажигания до конца. Если ключ вставлен правильно и автомобиль оборудован механической коробкой передач, поверните рулевое колесо влево и вправо при попытке повернуть ключ. Если повернуть ключ не удастся, обратитесь за помощью на сервисную станцию авторизованного дилера.

A (STOPPING THE ENGINE/LOCK/OFF (ОСТАНОВ ДВИГАТЕЛЯ/БЛОКИРОВКА/ВЫКЛ. ЗАЖИГ.)): Если автомобиль неподвижен, установите ключ замка зажигания в положение LOCK/OFF, чтобы заглушить двигатель. В этом положении действует режим задержки отключения питания дополнительного оборудования. См. «Режим задержки отключения питания дополнительного оборудования (RAP)», стр. 8-23.

Это единственное положение, при котором можно извлечь ключ из замка зажигания. При таком положении ключа в замке зажигания на автомобилях с автоматической коробкой передач выключается зажигание и блокируется рычаг селектора, а на автомобилях с механической коробкой передач выключается зажигание и блокируется рулевое колесо.

Не выключайте зажигание во время движения автомобиля. При неработающем

двигателе не действуют усилители тормозной системы и рулевого управления, а также система подушек безопасности. Если зажигание необходимо выключить в случае крайней необходимости:

1. Затормозите автомобиль, плавно и ровно нажав педаль тормоза. Не «накачивайте» педаль. Это может привести к полному отказу усилителя тормозной системы, что приведет к увеличению усилия на педаль тормоза.
2. Переведите рычаг селектора в положение «N» (Нейтраль). Это можно сделать во время движения автомобиля. После перевода рычага селектора в нейтраль затормозите автомобиль и остановитесь в безопасном месте.
3. Полностью остановите автомобиль. Переведите рычаг селектора автоматической коробки передач в положение «Р» (Парковка) или рычаг механической коробки передач в нейтральное положение. Установите ключ замка зажигания в положение LOCK/OFF.
4. Установите автомобиль на стояночный тормоз. См. «Стояночная тормозная система (без электропривода)», стр. 8-36 или «Стояночная тормозная система (с электроприводом)», стр. 8-37.

**ВНИМАНИЕ**

Если во время движения не работает двигатель, перестают действовать усилители тормозной системы и рулевого управления, а также отключается система подушек безопасности. Во время движения глушить двигатель следует только в случае крайней необходимости.

Если во время движения необходимо заглушить двигатель, установите ключ замка зажигания в положение ACC/ACCESSORY.

Замок зажигания может быть заклинен в положении LOCK/OFF, когда рулевое колесо не находится в положении для прямолинейного движения. Если это произошло, покачайте рулевое колесо влево-вправо при попытке установить ключ в положение ACC/ACCESSORY. Если это не помогло, обратитесь за помощью на сервисную станцию авторизованного дилера.

B (ACC/ACCESSORY): При таком положении ключа в замке зажигания при неработающем двигателе будут действовать аудиосистема и очистители стекол. При данном положении ключа в замке зажигания/переключателя зажигания двигатель останавливается.

C (ON/RUN): Данное положение используется при движении автомобиля. Ключ в замке зажигания возвращается в данное положение после запуска двигателя и отпуске ключа. Данный режим предназначен также для выполнения ремонта и диагностики, проверки работы контрольных ламп и индикаторов, что может потребоваться для проверки на соответствие нормам токсичности отработавших газов.

Чтобы перевести рычаг селектора из положения «P» (Парковка) должен быть выбран режим ACC/ACCESSORY или ON/RUN замка зажигания.

Если ключ замка зажигания в течение длительного времени остается в положении ACC/ACCESSORY или ON/RUN при неработающем двигателе, может разрядиться аккумуляторная батарея. Если аккумуляторная батарея автомобиля разрядилась в течение долгого времени, двигатель автомобиля может не запускаться.

D (START): Данное положение предназначено для запуска двигателя. После запуска двигателя отпустите ключ. Он вернется в положение ON/RUN.

Если дверь водителя открыта, выбрано положение ACC/ACCESSORY или LOCK/OFF, а ключ находится в замке, включится звуковое предупреждение.

Положения переключателя зажигания (Доступ без ключа)

Переключатель зажигания может быть установлен в четыре различных положения.

При переводе рычага селектора из положения «P» (Парковка), необходимо установить переключатель зажигания в положение ON/RUN или ACC/ACCESSORY и нажать педаль тормоза.

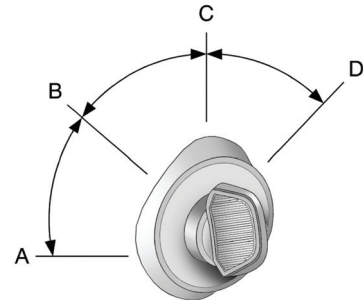

Использование какого-либо инструмента для поворота переключателя зажигания может привести к его повреждению.

Убедитесь в том, что пульт дистанционного управления находится внутри автомобиля при попытке повернуть переключатель зажигания.

A (STOPPING THE ENGINE/LOCK/OFF (ОСТАНОВ ДВИГАТЕЛЯ/ БЛОКИРОВКА/ВЫКЛ. ЗАЖИГ.)): Если автомобиль неподвижен, установите переключатель зажигания в положение LOCK/OFF, чтобы заглушить двигатель. В этом положении действует режим задержки отключения питания дополнительного оборудования. См. «Режим задержки отключения питания дополнительного электрооборудования», стр. 8-23.

Переключатель зажигания не съемный. Чтобы запустить двигатель, пульт дистанционного управления должен находиться внутри автомобиля. При таком положении переключателя зажигания выключается зажигание и блокируется рычаг автоматической коробки передач, а на автомобилях с механической коробкой передач выключается зажигание и блокируется рулевое колесо.

Не выключайте зажигание во время движения автомобиля. При неработающем двигателе не действуют усилители тормозной системы и рулевого

управления, а также система подушек безопасности.

Если зажигание необходимо выключить в случае крайней необходимости:

1. Затормозите автомобиль, плавно и ровно нажав педаль тормоза. Не «накачивайте» педаль. Это может привести к полному отказу усилителя тормозной системы, что приведет к увеличению усилия на педаль тормоза.
2. Переведите рычаг селектора в положение «N» (Нейтраль). Это можно сделать во время движения автомобиля. После перевода рычага селектора в нейтраль затормозите автомобиль и остановитесь в безопасном месте.
3. Полностью остановите автомобиль. Переведите рычаг селектора автоматической коробки передач в положение «P» (Парковка) или рычаг механической коробки передач – в нейтральное положение. Установите переключатель зажигания в положение LOCK/OFF.
4. Установите автомобиль на стояночный тормоз.

См. «Стояночная тормозная система (без электропривода)», стр.

8-36 или «Стояночная тормозная система(с электроприводом)», стр. 8-37.



ВНИМАНИЕ

Если во время движения не работает двигатель, то перестают действовать усилители тормозной системы и рулевого управления, а также отключается система подушек безопасности. Во время движения глушить двигатель следует только в случае крайней необходимости.

Если во время движения необходимо заглушить двигатель, установите переключатель зажигания в положение ACC/ACCESSORY.

B (ACC/ACCESSORY): При таком положении переключателя при неработающем двигателе будут действовать аудиосистема и очистители стекол. При данном положении переключателя зажигания двигатель останавливается.

С (ON/RUN): Данное положение используется при движении автомобиля. Переключатель зажигания возвращается в данное положение после запуска двигателя и отпущения ключа. Данный режим предназначен также для выполнения ремонта и диагностики, проверки работы контрольных ламп и индикаторов, что может потребоваться для проверки на соответствие нормам токсичности отработавших газов.

Чтобы вывести рычаг селектора из положения «Р» (Парковка), необходимо установить переключатель зажигания в положение ACC/ACCESSORY или ON/RUN.

Если переключатель зажигания в течение длительного времени остается в положении ACC/ACCESSORY или ON/RUN при неработающем двигателе, может разрядиться аккумуляторная батарея. В результате может не запуститься двигатель.

D (START): Данное положение предназначено для запуска двигателя.

Запуск двигателя

Установите рычаг селектора автоматической коробки передач или рычаг механической коробки передач в соответствующее положение.

Если автомобиль оборудован системой дистанционной идентификации ключа, повернуть переключатель зажигания можно только в случае, если распознан соответствующий пульт дистанционного управления. Пульт дистанционного управления может быть распознан либо при нажатии педали тормоза, либо при нажатии переключателя зажигания.

Автоматическая коробка передач

Переведите рычаг селектора коробки передач в положение «Р» (Парковка) или «N» (Нейтраль). При любом другом положении рычага селектора или рычага механической коробки передач двигатель не запускается. Для запуска двигателя во время движения автомобиля можно пользоваться только положением «N» (Нейтраль) коробки передач.

Если автомобиль оборудован системой дистанционной идентификации ключа, для запуска двигателя необходимо нажать педаль тормоза. Нажмите педаль тормоза, чтобы повернуть переключатель зажигания, и установите переключатель в положение START. Если переключатель зажигания повернуть не удастся, попробуйте нажать на рукоятку переключателя и попытайтесь повернуть ее снова. В начале устойчивой работы двигателя отпустите переключатель зажигания – он вернется в положение ON/RUN.

Если пульт дистанционного управления находится вне автомобиля или что-либо мешает передаче его сигналов, на дисплее информационного центра появится сообщение ELECTRONIC KEY NOT DETECTED (НЕ ОБНАРУЖЕН ЭЛЕКТРОННЫЙ КЛЮЧ). Для получения подробной информации см. раздел «Информационный центр (DIC)», стр. 4-31.

Если необходимо заменить элемент питания в пульте дистанционного управления, на дисплее информационного центра появится сообщение REPLACE BATTERY IN REMOTE KEY (ЗАМЕНИТЕ ЭЛЕМЕНТ ПИТАНИЯ В ПУЛЬТЕ ДИСТАНЦИОННОГО УПРАВЛЕНИЯ). При этом автомобилем можно продолжать пользоваться. См. подраздел «Замена элемента питания» в разделе «*Пользование системой дистанционного управления замками (RKE) (доступ с ключом)*», стр. 1-5 или «*Пользование системой дистанционного управления замками (RKE) (доступ без ключа)*», стр. 1-7.

Важно: Не пытайтесь перевести рычаг селектора в положение «Р» (Парковка) во время движения автомобиля. Это может привести к повреждению компонентов коробки передач. Переводите рычаг селектора в положение «Р» (Парковка) только при неподвижном автомобиле.

Механическая коробка передач

Рычаг коробки передач должен находиться в нейтральном положении, и автомобиль должен удерживаться стояночным тормозом. Нажмите до упора и удерживайте нажатой педаль сцепления, после чего запустите двигатель. Если педаль сцепления нажата не до упора, запуск производится не будет.

Процедура запуска

1. Не нажимая педали акселератора, выберите режим START замка зажигания. Если автомобиль оборудован системой дистанционной идентификации ключа, нажмите переключатель зажигания и установите его в положение START. После того как двигатель запустится, отпустите переключатель зажигания. Обороты двигателя при работе в режиме холостого хода по мере прогрева двигателя будут уменьшаться. Не увеличивайте обороты двигателя непосредственно после запуска двигателя. В период прогрева двигателя, когда моторное масло и рабочая жидкость/масло в коробке передач еще не прогреты, не подвергайте двигатель и коробку передач большим нагрузкам.

Автомобиль оснащен электронной системой управления запуском двигателя. Эта система облегчает запуск двигателя и предотвращает возможность повреждения различных компонентов. Если ключ замка зажигания переведен в положение START и отпущен в начале цикла проворачивания коленчатого вала двигателя стартером, проворачи-

вание коленчатого вала двигателя в течение нескольких секунд продолжится или продолжится до момента успешного запуска двигателя. Если при удержании ключа в положении START запуск двигателя не происходит, через 15 секунд процесс запуска двигателя прерывается в целях предотвращения повреждения электродвигателя стартера. Во избежание повреждения шестерен эта система, кроме того, предотвращает включение стартера при работающем двигателе. Остановить процесс запуска двигателя можно, выбрав положение ACC/ACCESSORY или LOCK/OFF ключа/переключателя зажигания.

При первом запуске двигатель работает на повышенных оборотах в режиме холостого хода, позволяя нейтрализатору отработавших газов и устройству системы управления токсичностью отработавших газов достичь рабочей температуры. Спустя приблизительно 20 секунд двигатель возобновит работу в обычном режиме с нормальным числом оборотов двигателя, которое может быть различным при различной температуре окружающего воздуха. Это не является признаком неисправности.

Важно: Попытка запуска двигателя в течение длительного времени путем возврата ключа в положение START немедленно после предыдущей попытки запуска может приводить к перегреву и повреждению электродвигателя стартера и сильному разряду аккумуляторной батареи. Для того чтобы дать электродвигателю стартера остыть, между попытками запуска двигателя должно проходить не менее 15 секунд.

2. Если двигатель не запускается в течение 5-10 секунд, особенно в очень холодную погоду (ниже -18°C), возможно, что свечи зажигания залиты бензином. Нажмите педаль акселератора до упора и, удерживая ее в таком положении, переведите ключ в положение START, затем удерживайте его в этом положении, но не более 15 секунд. Для того чтобы дать электродвигателю стартера остыть, между попытками запуска двигателя должно проходить не менее 15 секунд.

Когда двигатель запустится, отпустите ключ и педаль акселератора. Если двигатель запускается и тут же глохнет,

повторите те же действия. Это позволяет удалить излишек бензина с электродов свечей зажигания. Не увеличивайте обороты двигателя непосредственно после запуска двигателя. Действуйте педалью акселератора плавно и аккуратно пользуйтесь коробкой передач во время прогрева компонентов двигателя и коробки передач.

Важно: Двигатель рассчитан на работу в сочетании с наличием в автомобиле различных электронных устройств. Однако установка дополнительного электрооборудования или пользование портативными электронными устройствами может влиять на характер работы двигателя. Перед установкой дополнительного электрооборудования проконсультируйтесь с официальным дилером. В противном случае двигатель может работать ненормально. В этом случае на устранение возможных повреждений гарантия производителя распространяться не будет.

Режим задержки отключения питания дополнительного электрооборудования (RAP)

После того как двигатель был заглушен, в течение 10 минут можно пользоваться следующим электрооборудованием:

- Аудиосистемой.
- Окнами с электрическими стеклоподъемниками.
- Вентиляционным люком в крыше (при соответствующей комплектации).

Аудиосистема будет работать в течение 10 минут или до момента открывания двери водителя. Электрические стеклоподъемники будут работать в течение 10 минут или до момента открывания одной из дверей. Чтобы продлить действие режима задержки отключения питания дополнительного электрооборудования, закройте все двери и установите ключ замка зажигания в положение ON/RUN, а затем обратно в положение LOCK/OFF.

Перевод рычага селектора в положение «Р» (Парковка)

ВНИМАНИЕ

Автомобиль может внезапно начать движение, если рычаг селектора установлен в положение «Р» (Парковка) не до полной фиксации даже при надежно задействованном стояночном тормозе. Автомобиль может самопроизвольно покатиться. Если автомобиль оставлен с работающим двигателем, он может неожиданно начать движение. Вы или другие люди могут получить увечья. Чтобы быть уверенным в том, что автомобиль не начнет самопроизвольно перемещаться, даже если он находится на сравнительно ровной и горизонтальной поверхности, выполните следующее: если автомобиль используется совместно с прицепом, см. «*Особенности и рекомендации по вождению при движении с прицепом*», стр. 8-58.

Для перевода рычага селектора в положение «Р» (Парковка):

1. Удерживайте нажатой педаль тормоза и установите автомобиль на стояночный тормоз.
См. «*Стояночная тормозная система (без электропривода)*», стр. 8-36 или «*Стояночная тормозная система (с электроприводом)*», стр. 8-37.
2. Переведите рычаг селектора в положение «Р» (Парковка), удерживая нажатой кнопку на рычаге селектора и перемещая его вперед до упора.
3. Установите замок/переключатель зажигания в положение LOCK/OFF.
4. Если автомобиль оборудован замком зажигания, извлеките ключ. Если ключ удалось извлечь из замка зажигания, значит рычаг селектора находится в положении «Р» (Парковка). Если ваш автомобиль оборудован системой дистанционной идентификации ключа, возьмите пульт дистанционного управления с собой.

Покидание автомобиля при работающем двигателе (Автоматическая коробка передач)

ВНИМАНИЕ

Не рекомендуется оставлять автомобиль с работающим двигателем. Автомобиль является источником повышенной опасности и должен постоянно контролироваться водителем. Автомобиль может внезапно начать движение, если рычаг селектора не зафиксировался в положении «Р» (Парковка) даже при надежно задействованном стояночном тормозе. При оставлении автомобиля с работающим двигателем последний может перегреться, в результате чего может возникнуть пожар. Вы или другие люди могут получить увечья. Не покидайте автомобиль при работающем двигателе.

При необходимости покинуть автомобиль, не заглушая двигатель, переведите рычаг селектора в положение «Р» (Парковка) и установите автомобиль на стояночный тормоз. После перевода рычага в положение «Р» (Парковка) попробуйте перевести рычаг из этого положения, не нажимая кнопку на рычаге.

Если это возможно, значит рычаг зафиксирован в положении «Р» ненадежно.

Блокировка рычага селектора (Автоматическая коробка передач)

Рычаг селектора блокируется, когда на стопорную защелку автоматической коробки передач воздействует часть веса автомобиля. Это происходит при парковке на уклоне, если рычаг селектора не зафиксирован в положении «Р» (Парковка) и возникают трудности при выводе рычага селектора из положения «Р» (Парковка). Чтобы предотвратить блокировку рычага селектора, задействуйте стояночный тормоз, а затем переведите рычаг селектора в положение «Р» (Парковка). Чтобы узнать, как это выполнить, см. подраздел «Перевод рычага селектора в положение «Р» (Парковка)» выше в данной главе.

Если блокировка рычага селектора все же произошла, то может понадобиться помощь другого автомобиля, который переместит ваш автомобиль в направлении подъема, что позволит устранить силу, действующую на стопорную защелку коробки передач, благодаря чему вы сможете вывести рычаг селектора из положения «Р» (Парковка).

Вывод рычага селектора из положения «Р»

Данный автомобиль оборудован электронной системой блокировки рычага селектора автоматической коробки передач. Блокировка рычага селектора предназначена для:

- Устранения возможности извлечения ключа из замка зажигания, если рычаг находится в ином положении, чем «Р» (Парковка) (для автомобилей, оборудованных замком зажигания).
- Устранения возможности вывода рычага селектора из положения «Р» (Парковка), если ключ замка зажигания не установлен в положение ON/RUN или ACC/ACCESSORY и не нажата педаль тормоза.

Система блокировки рычага селектора действует постоянно, кроме случаев, когда полностью или сильно разряжена (менее 9 В) аккумуляторная батарея.

Если аккумуляторная батарея полностью или сильно разряжена, попытайтесь зарядить ее или запустить двигатель от аккумуляторной батареи другого автомобиля. Более подробная информация приведена в подразделе «*Запуск двигателя*

от аккумуляторной батареи другого автомобиля», стр. 9-80.

Для вывода рычага селектора из положения «Р» (Парковка), выполните следующее:

1. Нажмите педаль тормоза.
2. Снимите автомобиль со стояночного тормоза. См. «*Стояночная тормозная система (без электропривода)*», стр. 8-36 или «*Стояночная тормозная система (с электроприводом)*», стр. 8-37.
3. Нажмите кнопку на рычаге селектора.
4. Переместите рычаг селектора.

Если не удастся вывести рычаг селектора из положения «Р» (Парковка), выполните следующее:

1. Отпустите кнопку на рычаге селектора.
2. Удерживая нажатой педаль тормоза, нажмите кнопку на рычаге селектора еще раз.
3. Переместите рычаг селектора.

Если рычаг селектора по-прежнему из положения «Р» (Парковка) вывести не удастся, обратитесь в авторизованный сервисный центр или в компанию, занимающуюся эвакуацией автомобилей.

Парковка (Механическая коробка передач)

Прежде чем покинуть автомобиль, установите рычаг выбора передач в положение «R» (Задний ход) и установите автомобиль на стояночный тормоз.

Если автомобиль оборудован замком зажигания, установите ключ в положение OFF/LOCK, а затем извлеките его из замка. Более подробная информация приведена в разделе «Положения замка зажигания (доступ с ключом)», стр. 8-18 или «Положения переключателя зажигания (доступ без ключа)», стр. 8-19.

Если автомобиль оборудован замком зажигания, установите ключ в положение OFF/LOCK, а затем извлеките его из замка.

Если автомобиль используется совместно с прицепом, см. «Особенности и рекомендации по вождению», стр. 8-58.

Нахождение автомобиля над горючими материалами



ВНИМАНИЕ

При контакте с горячими элементами системы выпуска отработавших газов легковоспламеняющиеся материалы могут загореться. Поэтому не оставляйте автомобиль над разбросанной бумагой, сухими листьями, травой и прочими горючими материалами.

Отработавшие газы



ВНИМАНИЕ

В состав отработавших газов, выделяемых двигателем, входит окись углерода (СО) – газ без цвета и запаха. Попадание СО в организм человека может привести к потере сознания и даже к смерти.

Отработавшие газы способны проникать внутрь автомобиля, если:

- Автомобиль с работающим двигателем находится в закрытом объеме (подземные паркинги, тоннели, при блокировании выхлопной трубы или отсутствии вентиляции под днищем кузова).
- Отработавшие газы начинают приобретать необычный запах, или со стороны системы выпуска отработавших газов становится слышимым странный или отличный от обычного звук.
- Нарушена целостность элементов системы выпуска отработавших газов в результате действия коррозии или механического повреждения.

(см. продолжение)

ВНИМАНИЕ (продолжение)

- Была изменена конструкция системы; элементы системы были повреждены или отремонтированы ненадлежащим образом.
- В кузове автомобиля есть сквозные отверстия или щели, образовавшиеся в результате дооборудования автомобиля в ходе послепродажного обслуживания, которые не были загерметизированы.

При обнаружении необычных запахов в пассажирском салоне или в случае, если есть подозрение, что отработавшие газы проникают в салон:

- При движении держите все окна автомобиля полностью открытыми.
- Немедленно доставьте автомобиль в ремонтную мастерскую.

Не оставляйте автомобиль с работающим двигателем в закрытых зонах, таких как гараж, или помещениях, не имеющих системы приточной вентиляции.

Работа двигателя при неподвижном автомобиле

Рекомендуется глушить двигатель, если автомобиль неподвижен. Если же существует необходимость оставить двигатель работающим при неподвижном автомобиле, следует соблюдать следующие правила:

⚠ ВНИМАНИЕ

Нахождение в автомобиле или рядом с ним, когда автомобиль находится в закрытой зоне с плохой вентиляцией, опасно. Внутри автомобиля могут проникать отработавшие газы. В состав отработавших газов, выделяемых двигателем, входит окись углерода (СО) – газ без цвета и запаха. Попадание данного газа в организм человека может привести к потере сознания и даже смерти. Не допускайте нахождения автомобиля с работающим двигателем в зонах с отсутствием притока свежего воздуха. Более подробная информация приводится в подразделе «*Отработавшие газы*», стр. 8-26.

⚠ ВНИМАНИЕ

Автомобиль может внезапно начать движение, если рычаг селектора не полностью зафиксирован в положении «Р» (Парковка) даже при надежно задействованном стояночном тормозе. Автомобиль может самопроизвольно покатиться. Не рекомендуется оставлять автомобиль с работающим двигателем, кроме случаев крайней необходимости. Если автомобиль оставлен с работающим двигателем, он может неожиданно начать движение. Вы или другие люди могут получить увечья. Для предотвращения начала самопроизвольного движения автомобиля, даже если он находится на горизонтальной ровной поверхности, устанавливайте автомобиль на стояночный тормоз и фиксируйте рычаг селектора коробки передач в положении «Р» (Парковка).

Выполните ряд шагов, чтобы предотвратить начало самопроизвольного движения автомобиля. См. «*Перевод рычага селектора в положение «Р» (Парковка)*», стр. 8-24.

Если автомобиль используется совместно с прицепом, см. подраздел «*Особенности и рекомендации по вождению*», стр. 8-58.

Автоматическая коробка передач

Рычаг селектора коробки передач расположен на центральной консоли, между передними сиденьями.



Рычаг селектора коробки передач имеет несколько положений.

«Р» (Парковка): В данном положении задние колеса автомобиля заблокированы. Поскольку при данном положении рычага селектора самопроизвольное движение автомобиля затруднено, используйте его при запуске двигателя.

⚠ ВНИМАНИЕ

Автомобиль может внезапно начать движение, если рычаг селектора ненадежно зафиксирован в положении «Р» (Парковка), даже при надежно задействованном стояночном тормозе. Автомобиль может самопроизвольно покатиться.

Не рекомендуется оставлять автомобиль с работающим двигателем, кроме случаев крайней необходимости. Если автомобиль оставлен с работающим двигателем, он может неожиданно начать движение. Вы или другие люди могут получить увечья. Для предотвращения начала самопроизвольного движения автомобиля, даже если он находится на горизонтальной ровной поверхности, устанавливайте автомобиль на стояночный тормоз и фиксируйте рычаг селектора коробки передач в положении «Р» (Парковка). См. «Перевод рычага селектора в положение «Р» (Парковка)», стр. 8-24. Если автомобиль используется совместно с прицепом, см. «Особенности и рекомендации по вождению», стр. 8-58.

Перед запуском двигателя убедитесь в том, что рычаг селектора надежно

зафиксирован в положении «Р» (Парковка). Данный автомобиль оснащен электронной системой блокировки рычага селектора автоматической коробки передач. Нажмите педаль тормоза до упора, а затем нажмите кнопку на рычаге селектора, когда ключ зажигания находится в положении ON/RUN. Если вывести рычаг селектора из положения «Р» (Парковка) не удастся, ослабьте давление на рычаг селектора и зафиксируйте его в положении «Р» (Парковка), не отпуская педали тормоза. Затем нажмите кнопку на рычаге селектора и переведите его в другое положение. См. «Вывод рычага селектора из положения «Р» (Парковка)», стр. 8-25.

Важно: Включение передачи «R» (Задний ход), когда автомобиль еще не остановился, может привести к повреждению деталей автоматической коробки передач. В этом случае гарантия производителя на устранение возможных повреждений не распространяется. Переводите рычаг селектора автоматической коробки передач в положение «R» (Задний ход) только после полной остановки автомобиля.

R (Задний ход): Данная передача используется для движения задним ходом.

При низкой скорости движения автомобиля передача «R» (Задний ход) может использоваться для раскочки автомобиля вперед и назад, чтобы освободить его из снега, льда или песка, не повреждая коробку передач. См. «Если автомобиль застрял», стр. 8-11.

N (Нейтраль): В данном положении рычага селектора двигатель разобщается с колесами. Для запуска двигателя во время движения автомобиля можно пользоваться только положением «N» (Нейтраль) селектора коробки передач. Кроме того, используйте положение «N» (Нейтраль) при буксировке автомобиля.



ВНИМАНИЕ

Переводить рычаг селектора в положение для движения при высоких оборотах двигателя очень опасно. Если полностью не нажата педаль тормоза, автомобиль может резко тронуться с места. При этом вы можете потерять контроль над автомобилем и сбить других людей, или автомобиль столкнется с неподвижными объектами. Не допускается переводить рычаг селектора автоматической коробки передач в положение для движения при высоких оборотах двигателя.

Важно: Вывод рычага селектора из положения «P» (Парковка) или «N» (Нейтраль), когда двигатель работает на повышенных оборотах, может привести к повреждению деталей коробки передач. В этом случае гарантия производителя на устранение возможных повреждений не распространяется. Перед перемещением рычага селектора убедитесь в том, что двигатель не работает на повышенных оборотах.

D (Движение вперед): Данное положение предназначено для движения вперед в нормальных условиях. Оно обеспечивает минимальный расход топлива. Для увеличения тягового усилия и интенсивного ускорения:

- Если автомобиль движется со скоростью менее 55 км/ч, нажмите педаль акселератора на половину ее хода.
- Если автомобиль движется со скоростью 55 км/ч и более, нажмите педаль акселератора до упора.

Автоматическая коробка передач переключится на пониженную передачу, и тяговое усилие увеличится.

Переключение на более низкую передачу в условиях движения по скользкой дороге может привести к скольжению колес, см. подраздел «Скольжение

колес» в разделе «Потеря контроля над автомобилем», стр. 8-6.

При нахождении рычага селектора в положении «D» (Движение вперед), первый раз начало движения вперед на моделях CTS-V будет производиться с первой передачи. Затем версии CTS-V будут всегда трогаться со второй передачи. При нахождении рычага селектора в положении «M» (Ручной режим) для повышения эффективности разгона движение автомобиля будет начинаться с первой передачи.

M (Режим ручного выбора передач): Данное положение дает возможность водителю выбрать тот диапазон, который больше всего подходит для данных условий движения. См. «Функция ручного выбора передач (DSC)» далее в этой главе.

Важно: Слишком быстрое вращение при буксовании колес или попытка удержать автомобиль на подъеме при помощи только педали акселератора может привести к повреждению коробки передач. Если автомобиль застрял, не допускайте слишком большой скорости буксования колес. При остановке на подъеме удерживайте автомобиль на месте при помощи педали тормоза.

Режим ручного выбора передач

Функция ручного выбора передач (DSC)

Важно: При использовании функции DSC движение на высоких оборотах двигателя без переключения на повышенную передачу может привести к повреждению автомобиля. При использовании функции DSC всегда переходите на более высокую передачу.

На автомобилях, оборудованных функцией DSC, для ручного выбора передач используются либо рычаг селектора автоматической коробки передач, либо подрулевые переключатели.

Для ручного выбора передач с помощью рычага селектора:

1. Переместите рычаг селектора из положения «D» (Движение вперед) в положение «M» (Ручной режим).

При этом будет выбран режим sport, и переключение передач будет происходить автоматически, если рычаг селектора не будет перемещаться вперед или назад. Передачи переключаются позже, чем в нормальном режиме работы коробки передач.

При этом для управления переключением передач используются данные о характере торможения, положения педали акселератора и боковом ускорении. На дисплее информационного центра появится сообщение SPORT MODE (РЕЖИМ SPORT).

2. Чтобы перейти от режима sport к ручному режиму выбора передач, переместите рычаг селектора по направлению вперед, чтобы выбрать более высокую передачу или по направлению назад – чтобы выбрать более низкую передачу.
3. Чтобы выйти из режима ручного выбора передач и выбрать режим sport, переместите рычаг по направлению вперед и некоторое время удерживайте его в таком положении.



Подрулевые переключатели (при соответствующей комплектации) расположены на тыльной стороне рулевого колеса. Подрулевыми переключателями можно пользоваться, если рычаг селектора установлен в положение «D» (Движение вперед), «M» (Ручной режим) в режиме sport с автоматическим выбором передач или «M» (Ручной режим) с ручным выбором передач.

Для ручного выбора передач с помощью подрулевых переключателей:

1. Переместите рычаг селектора из положения «D» (Движение вперед) в положение «M» (Ручной режим).
2. Нажимайте левый подрулевой переключатель, чтобы выбрать более низкую передачу и правый подрулевой переключатель, чтобы выбрать более высокую передачу.
3. Чтобы вернуться в режим *sport*, удерживайте нажатым правый подрулевой переключатель или рычаг селектора в положении для выбора более высокой передачи или переместите рычаг селектора в положение «D» (Движение вперед).

При выборе передачи «D» (Движение вперед) будет активирован режим ручного выбора передач с помощью подрулевых переключателей. Автоматический режим выбора передач возобновляется спустя 7-10 секунд, если подрулевые переключатели не использовались для выбора передач. Режим ручного выбора передач можно также отключить, коротко удерживая правый подрулевой переключатель.



На тахометр выводится информация о выбранной в данный момент передаче. Цифра обозначает диапазон, выбираемый при перемещении рычага селектора вперед или назад.

На моделях CTS-V световая шкала тахометра выступает также в качестве индикатора рекомендуемых моментов перехода на повышенную передачу. Когда необходимо перейти на повышенную передачу, шкала начинает мигать во избежание срабатывания ограничителя оборотов двигателя. Более подробная информация приводится в подразделе «*Тахометр*», стр. 4-16.

При использовании функции DSC переключение передач будет происходить более быстро и жестко. Вы можете использовать ее для спортивного вождения или при движении на подъеме или спуске, чтобы дольше оставаться на передаче или чтобы переключиться на более низкую передачу для увеличения тягового или тормозного усилия.

Коробка передач позволит вам выбирать только передачи, соответствующие текущим скорости движения автомобиля и оборотам двигателя. Автоматический переход на более низкую передачу не происходит, если обороты двигателя слишком высоки, и на более высокую передачу – если достигнута максимальная частота вращения коленчатого вала двигателя.

Если по какой-либо причине переключение не произошло, начнет мигать символ, соответствующий выбранной передаче, указывая на то, что переключение не выполнено.

В режиме ручного переключения в автомобилях CTS происходит автоматический переход на более низкую передачу при замедлении автомобиля перед остановкой. Это позволяет затем получать большее тяговое усилие при разгоне.

При резком ускорении в режиме ручного выбора передач на автомобилях CTS-V с автоматической коробкой передач переход на более низкую передачу автоматически не происходит.

При трогании с места на обледеневшей или заснеженной дороге рекомендуется выбирать вторую передачу. Использование повышенной передачи позволяет трогаться на скользких покрытиях более уверенно.

Механическая коробка передач (МКП)

На автомобилях с механической коробкой передач рычаг коробки передач расположен на центральной консоли между передними сиденьями. Далее приводится инструкция по пользованию механической коробкой передач.

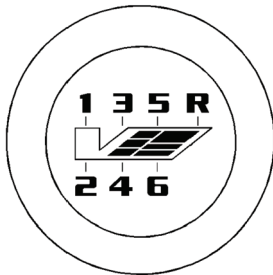

1 (Первая передача): Нажмите педаль сцепления и выберите положение «1» (первую передачу). Медленно отпускайте педаль сцепления, плавно нажимая педаль акселератора.

Выбирайте первую передачу при движении со скоростью до 65 км/ч. Если после полной остановки

автомобиля выбрать первую передачу не удастся, отпустите и нажмите педаль сцепления повторно и выберите первую передачу.

2 (Вторая передача): Нажмите педаль сцепления и отпустите педаль акселератора, затем выберите вторую передачу. Затем медленно отпустите педаль тормоза и плавно нажмите педаль акселератора.

3 (Третья передача), 5 (Пятая передача) и 6 (Шестая передача): Для выбора данных передач повторите действия, описанные для выбора второй передачи.

Чтобы остановить автомобиль, отпустите педаль акселератора и нажмите педаль тормоза. Незадолго до полной остановки автомобиля нажмите педаль сцепления и выберите нейтральную передачу.

Нейтральная передача: Выберите данную передачу при запуске или работе двигателя в режиме холостого хода. Рычаг коробки передач находится в нейтральном положении, когда он находится по центру, т. е. ни одна из передач для движения не выбрана.

R (Задний ход): Для движения задним ходом нажмите педаль сцепления, полностью остановите автомобиль и выберите передачу заднего хода – «R». Медленно отпустите педаль сцепления, плавно нажимая педаль акселератора.

На автомобилях CTS-V выбор передачи заднего хода при движении автомобиля вперед со скоростью более 5 км/ч или, если выбран режим LOCK/OFF замка/переключателя зажигания, невозможен.

Выбор передач (механическая коробка передач)



ВНИМАНИЕ

Непоследовательный выбор более низких передач может привести к потере контроля над автомобилем. Вы или другие люди могут получить увечья. При выборе более низкой передачи не переключайтесь более чем на одну ступень.

Важно: Переключение сразу на две или более ступени «вниз» или увеличение оборотов двигателя после отпускания педали сцепления при включении пониженной передачи может привести к повреждению двигателя, сцепления, карданной передачи или других компонентов трансмиссии. Выбирайте передачи последовательно и не допускайте резкого повышения оборотов двигателя при включении пониженных передач.

Если скорость движения автомобиля становится ниже 35 км/ч или если нарушается плавность работы двигателя, выберите более низкую

передачу. Чтобы возобновить плавную работу двигателя может потребоваться переключиться более чем на одну передачу «вниз».

Индикатор рекомендуемых моментов перехода на повышенную передачу



Автомобили с механической коробкой передач оборудуются индикатором рекомендуемых моментов перехода на повышенную передачу, расположенным на приборной панели. Он загорается в моменты, когда рекомендуется перейти на повышенную передачу для снижения расхода топлива.

Если загорелся данный индикатор, если позволяют погода, дорожное покрытие и условия движения, можно перейти на одну ступень «вверх». Для достижения минимального расхода топлива плавно нажимайте педаль акселератора и переходите на повышенные передачи в моменты, когда загорается данный индикатор.

Если педаль акселератора перемещается быстро при интенсивном разгоне автомобиля, индикатор может загораться и гаснуть – это не является признаком неисправности. Не обращайтесь внимание на активацию данного индикатора при переходе на более низкие передачи.

На автомобилях CTS-V в качестве индикатора рекомендуемых моментов перехода на повышенные передачи выступает также световая шкала тахометра. Когда необходимо перейти на повышенную передачу, шкала начинает мигать во избежание срабатывания ограничителя оборотов двигателя. Более подробная информация приводится в подразделе «*Тахометр*», стр. 4-16.

Пропуск ступеней

При плавном разгоне и небольшой нагрузке на двигатель система управления силовым агрегатом позволяет переключаться только с 1-й на 4-ю передачу. Переключение с 1-й на 2-ю или 3-ю передачи невозможно. Благодаря этому снижается расход топлива.

При резком увеличении темпа разгона функция пропуска передач отключается, и можно использовать весь диапазон передач.

Типы трансмиссии

Система полного привода

С помощью данной системы (при соответствующей комплектации) крутящий момент двигателя всегда распределяется между всеми четырьмя колесами. Система является автоматической и распределяет крутящий момент между отдельными колесами в соответствии с текущими условиями движения.

При использовании неполноразмерного запасного колеса на полноприводных автомобилях система автоматически определяет наличие неполноразмерного колеса и отключает функцию полного привода. Чтобы вновь активировать систему полного привода и предотвратить чрезмерный износ системы, при первой возможности замените неполноразмерное запасное колесо полноразмерным. См. «*Неполноразмерное запасное колесо*», стр. 9-80.

Тормозная система

Антиблокировочная система (ABS)

Данный автомобиль может оснащаться антиблокировочной системой – современной электронной системой, которая позволяет избежать блокировки колес при торможении.



Если автомобиль оборудован системой ABS, при включении зажигания кратковременно загорается данная контрольная лампа.

Контрольная лампа системы ABS расположена на комбинации приборов. См. «*Контрольная лампа антиблокировочной системы (ABS)*», стр. 4-26.

Допустим, вы движетесь по мокрому дорожному покрытию на безопасной скорости. Внезапно перед автомобилем возникает животное. Вы резко нажимаете педаль тормоза и удерживаете ее нажатой. Вот что происходит с системой ABS:

От датчиков к процессору поступает информация о том, что скорость вращения колес снижается. Если одно из колес находится на грани блокировки, блок управления начинает избирательное управление тормозными механизмами каждого из колес.

Антиблокировочная система способна в соответствии с развитием конкретной ситуации изменять тормозное усилие в каждом из колесных тормозных механизмов значительно быстрее, чем это мог бы сделать водитель. В результате водитель сохраняет контроль над автомобилем даже при резком торможении.

При срабатывании тормозной системы блок управления контролирует скорость вращения каждого колеса и регулирует давление в гидроприводе каждого тормозного механизма.

Помните: антиблокировочная система не сокращает величину времени, необходимого для нажатия педали тормоза, и не всегда сокращает тормозной путь. Если ваш автомобиль находится слишком близко к автомобилю, движущемуся впереди, и внезапно замедляется, времени для нажатия педали тормоза может не хватить. Выбирайте дистанцию так, чтобы расстояние до автомобиля, движущегося впереди, было достаточным.

Использование антиблокировочной системы

Не «накачивайте» педаль тормоза. Чтобы сработала антиблокировочная система, необходимо сильно нажать педаль тормоза один раз. Вы можете почувствовать небольшую пульсацию на педали тормоза или услышать характерный шум – это не является признаком неисправности.

Торможение в экстренных ситуациях

Иногда возникают ситуации, которые требуют экстренного торможения.

Если автомобиль оборудован антиблокировочной системой, она позволяет водителю тормозить, не теряя возможности управлять автомобилем с помощью рулевого управления. Тем не менее, если автомобиль не оборудован системой ABS, первая реакция – резко нажать и удерживать нажатой педаль тормоза – не самый лучший выход из ситуации. Колеса могут заблокироваться. В этом случае автомобиль становится неуправляемым. В момент блокировки колес автомобиль будет продолжать движение в направлении, в котором он двигался ранее. Автомобиль может выйти за пределы дороги, столкнуться с препятствием, которое водитель пытался объехать, или столкнуться с другими автомобилями.

Если автомобиль не оборудован системой ABS, используйте прерывистое торможение («накачивание» педали тормоза). Данный прием обеспечивает наибольшую эффективность торможения и сохраняет возможность управления автомобилем. Нажимайте педаль тормоза с постепенным нарастанием усилия. В экстренной ситуации использование данного приема позволяет избежать блокировки колес. Если вы слышите или чувствуете скольжение колес, немного отпустите педаль тормоза. Это позволяет сохранить управляемость.

Во многих экстренных ситуациях сохранение возможности управления автомобилем имеет большее значение, чем даже очень эффективное торможение.

Стояночная тормозная система (Без электропривода)

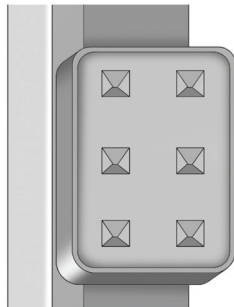

Педаль стояночного тормоза расположена в нижней части приборной панели, слева от рулевого колеса.

Для активации стояночного тормоза удерживайте нажатой педаль рабочей тормозной системы, затем нажмите педаль стояночного тормоза.

При включенном зажигании на комбинации приборов загорается контрольная лампа тормозной системы. Если она не загорается, обратитесь в авторизованный сервисный центр. Более подробная информация приведена в подразделе «Контрольная лампа тормозной системы», стр. 4-25.

Чтобы снять автомобиль со



стояночного тормоза, потяните рычаг фиксатора, расположенный слева от рулевого колеса.

Важно: Движение с включенным стояночным тормозом может привести к перегреву тормозных механизмов и преждевременному износу или повреждению компонентов тормозной системы. Перед началом движения убедитесь в том, что стояночный тормоз полностью снят и не горит контрольная лампа тормозной системы.

Если автомобиль установлен на стояночный тормоз, зажигание включено и автомобиль начинает движение, раздается звуковое предупреждение («колокольчик»). Чтобы отключить звуковое предупреждение, полностью снимите автомобиль со стояночного тормоза.

Если при буксировке прицепа необходимо остановить автомобиль для парковки на холмистом участке дороги, см. «*Особенности и рекомендации по вождению*», стр. 8-58.

Стояночная тормозная система (С электроприводом)



ВНИМАНИЕ

Снятие со стояночного тормоза с электроприводом автомобилей с механической коробкой передач происходит при отпуске педали сцепления и нажатии педали акселератора. Если рычаг выбора передач находится в нейтральном положении, автомобиль может начать движение, при этом вы и другие люди могут получить увечья. Перед началом движения убедитесь в том, что выбрана передача для движения. Чтобы избежать непреднамеренного движения автомобиля, не отпускайте педаль сцепления до конца и не нажимайте педаль акселератора до тех пор, пока вы не будете готовы снять автомобиль со стояночного тормоза и начать движение.

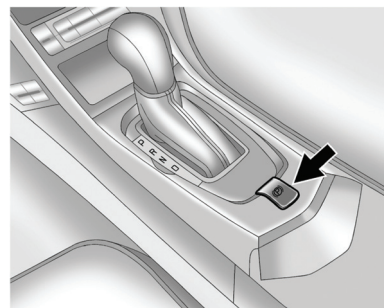

Выключатель стояночной тормозной системы с электроприводом (при соответствующей комплектации) расположен на центральной консоли.

В автомобилях со стояночной тормозной системой с электроприводом не устанавливаются педаль стояночного тормоза и рукоятка снятия автомобиля со стояночного тормоза. Стояночный тормоз с электроприводом может быть задействован всегда, даже при выключенном зажигании. Во избежание разряда аккумуляторной батареи не пользуйтесь стояночным тормозом с электроприводом при выключенном зажигании слишком часто.

Система снабжена двумя контрольными лампами и функцией вывода сообщений на информационный центр. Более подробная информация приведена в разделах «Контрольная лампа тормозной системы», стр. 4-25 и «Информационный центр (DIC)», стр. 4-31. В случае падения напряжения в бортовой электросети стояночный тормоз с электроприводом использовать невозможно.

Действие стояночного тормоза с электроприводом

Стояночный тормоз с электроприводом можно задействовать в любое время, когда автомобиль неподвижен. Потяните клавишу выключателя вверх, чтобы установить автомобиль на стояночный тормоз. Если стояночный тормоз активирован полностью, загорается индикатор с надписью BRAKE, и на дисплее информационного центра выводится сообщение PARK BRAKE SET (СТОЯНОЧНЫЙ ТОРМОЗ ЗАДЕЙСТВОВАН). В процессе установки автомобиля на стояночный тормоз данная лампа будет мигать до тех пор, пока стояночный тормоз не будет активирован полностью. Если контрольная лампа не загорается или продолжает мигать, обратитесь в авторизованный сервисный центр.

Не используйте автомобиль, если контрольная лампа BRAKE мигает. Обратитесь в авторизованный сервисный центр. Более подробная информация приведена в подразделе «Контрольная лампа тормозной системы», стр. 4-25.

Если стояночный тормоз с электроприводом используется во время движения автомобиля, звучит звуковое предупреждение («колокольчик»), и на дисплее информационного центра появится сообщение RELEASE PARK BRAKE SWITCH (СНИМИТЕ АВТОМОБИЛЬ СО СТОЯНОЧНОГО ТОРМОЗА). При задействованном стояночном тормозе во время движения автомобиль будет замедляться. При нажатии выключателя стояночного тормоза с электроприводом во время движения автомобиль будет снят со стояночного тормоза. Если потянуть выключатель вверх перед остановкой автомобиля и удерживать в таком положении до полной остановки автомобиля, последний будет также установлен на стояночный тормоз.

Если горит индикатор BRAKE, это означает, что либо задействован стояночный тормоз, либо в тормозной системе возникла неисправность.

Если данный индикатор мигает, значит, стояночный тормоз задействован не

полностью или в системе возникла неисправность. На дисплее информационного центра появляется сообщение SERVICE PARK BRAKE (НЕИСПРАВНОСТЬ СТОЯНОЧНОГО ТОРМОЗА). Если данный индикатор мигает, снимите автомобиль со стояночного тормоза и попробуйте задействовать его еще раз. Если лампа по-прежнему мигает, не продолжайте движение. Обратитесь в авторизованный сервисный центр.

Если горит индикатор желтого цвета, это означает, что блоком управления стояночной тормозной системой обнаружены неисправности другой системы, и эффективность стояночной тормозной системы снижается. Чтобы задействовать стояночный тормоз, когда горит данный индикатор, потяните выключатель вверх и удерживайте в этом положении. Когда данный индикатор горит, полная активация стояночного тормоза может занять больше времени, чем обычно. Удерживайте выключатель до тех пор, пока не загорится индикатор BRAKE. Если индикатор желтого цвета по-прежнему горит, обратитесь в авторизованный сервисный центр.

Если задействовать стояночный тормоз с электроприводом не удастся, необходимо заблокировать задние

колеса, чтобы предотвратить самопроизвольное движение автомобиля.

Снятие автомобиля со стояночного тормоза с электроприводом

Чтобы снять автомобиль со стояночного тормоза, переведите переключатель зажигания в положение ON/RUN и, удерживая педаль тормоза нажатой, кратковременно нажмите клавишу выключателя стояночного тормоза. При попытке снять автомобиль со стояночного тормоза без нажатия педали тормоза прозвучит звуковое предупреждение («колокольчик»), и на дисплее информационного центра появится сообщение STEP ON BRAKE TO RELEASE PARK BRAKE (НАЖМИТЕ ПЕДАЛЬ ТОРМОЗА, ЧТОБЫ СНЯТЬ АВТОМОБИЛЬ СО СТОЯНОЧНОГО ТОРМОЗА). О снятии автомобиля со стояночного тормоза свидетельствуют негорящая лампа BRAKE и сообщение PARK BRAKE RELEASED (АВТОМОБИЛЬ СНЯТ СО СТОЯНОЧНОГО ТОРМОЗА) на дисплее информационного центра.

Если горит индикатор желтого цвета, это означает, что блоком управления стояночной тормозной системой обнаружены неисправности

другой системы, и эффективность стояночной тормозной системы снижается. Чтобы снять автомобиль со стояночного тормоза, когда горит данный индикатор, нажмите клавишу выключателя и удерживайте ее нажатой. Когда данный индикатор горит, снятие автомобиля со стояночного тормоза может занять больше времени, чем обычно. Удерживайте выключатель нажатым до тех пор, пока не погаснет контрольная лампа BRAKE. Если индикатор желтого цвета по-прежнему горит, обратитесь в авторизованный сервисный центр.

Важно: Движение с включенным стояночным тормозом может привести к перегреву тормозных механизмов и преждевременному износу или повреждению компонентов тормозной системы. **Перед началом движения убедитесь в том, что стояночный тормоз полностью снят и не горит красная контрольная лампа тормозной системы.**

Автоматическое снятие автомобиля со стояночного тормоза с электроприводом

Автомобиль будет автоматически снят со стояночного тормоза, если работает

двигатель, включена передача для движения и производится попытка трогания. Избегайте резких ускорений при задействованном стояночном тормозе, чтобы продлить срок службы фрикционных накладок тормозных колодок стояночной тормозной системы.

Стояночная система с электроприводом предотвращает также скатывание автомобиля с механической коробкой передач при трогании на подъемах. В ситуации, когда скатывание назад нежелательно, задействованный стояночный тормоз с электроприводом позволяет при трогании с места использовать ноги только для нажатия педали сцепления и педали акселератора.

В такой ситуации для трогания с места выполните обычные действия педалью сцепления и педалью акселератора. Использовать выключатель стояночного тормоза при этом не требуется.

Если при буксировке прицепа необходимо остановить автомобиль для парковки на уклоне, см. «*Особенности и рекомендации по вождению*», стр. 8-58.

Система помощи при экстренном торможении (Кроме CTS-V)

Данный автомобиль оснащен системой помощи при экстренном торможении, которая помогает водителю остановить автомобиль или резко его затормозить в экстренных ситуациях. В системе используется электрогидравлический блок управления, входящий в состав системы курсовой устойчивости для увеличения тормозного усилия, когда водитель резко и с большой силой нажимает педаль тормоза, пытаясь быстро остановить автомобиль. Блок управления увеличивает давление в гидроприводе тормозной системы до тех пор, пока не сработает антиблокировочная система. Незначительная пульсация на педали тормоза или ее перемещение в это время не является признаком неисправности. При этом водитель должен продолжать нажимать педаль тормоза в соответствии со складывающейся ситуацией. Действие системы помощи при экстренном торможении автоматически прекращается при отпускании педали тормоза или при быстром уменьшении усилия, прикладываемого к педали тормоза.

Системы стабилизации движения

Противобуксовочная система (TCS)

Данный автомобиль оснащен противобуксовочной системой, которая ограничивает скорость вращения колес. Это особенно полезно при движении в условиях движения по скользкой дороге. На заднеприводных автомобилях система активируется при обнаружении буксования или потери контакта одного или обоих задних колес с дорогой. На автомобилях с системой полного привода она активируется при обнаружении пробуксовывания или потери сцепления с дорогой хотя бы одного из колес. При этом система ограничивает скорость вращения колес(а) и(или) уменьшает крутящий момент двигателя, чтобы ограничить пробуксовку колес.

При действии системы может быть слышен характерный звук или ощущаться, что выполняются некоторые действия – это не является признаком неисправности.



Если противобуксовочная система ограничивает скорость вращения колеса(с), мигает контрольная лампа противобуксовочной системы/системы StabiliTrak.

Если в противобуксовочной системе обнаружена неисправность, загорается контрольная лампа противобуксовочной системы/системы StabiliTrak, и на дисплей информационного центра выводится сообщение SERVICE TRACTION CONTROL (НЕИСПРАВНОСТЬ ПРОТИВОБУКСОВОЧНОЙ СИСТЕМЫ). Если контрольная лампа противобуксовочной системы/системы StabiliTrak горит, система не ограничивает скорость вращения колес. Учтите это при дальнейшем движении. См. «Контрольная лампа противобуксовочной системы/системы курсовой устойчивости StabiliTrak®», стр. 4-28.

Противобуксовочная система автоматически активируется при запуске двигателя. Рекомендуется оставлять данную систему включенной при движении в условиях скользкой дороги, однако если автомобиль застрял в песке, грязи или снегу или необходимо воспользоваться методом «раскачки», может потребоваться ее отключение. См. «Если автомобиль застрял», стр. 8-11. Для получения информации об использовании противобуксовочной системы в условиях снега или льда см. также раздел «Вождение зимой», стр. 8-10



Выключатель противобуксовочной системы/системы StabiliTrak расположен на приборной панели (CTS) или на рулевом колесе (CTS-V).

Нажмите выключатель противобуксовочной системы/системы StabiliTrak, чтобы отключить противобуксовочную систему; на дисплее информационного центра появится сообщение TRACTION CONTROL OFF (ПРОТИВОБУКСОВОЧНАЯ СИСТЕМА ОТКЛЮЧЕНА). Для включения системы нажмите кнопку повторно. Информация о включении и выключении системы StabiliTrak приведена в подразделе «Система курсовой устойчивости StabiliTrak».

Использование неоригинального дополнительного оборудования и аксессуаров может отрицательно влиять на поведение автомобиля. Более подробная информация приводится в подразделе «Дополнительное оборудование и внесение изменений в конструкцию автомобиля», стр. 9-2.

Система курсовой устойчивости StabiliTrak®

Данный автомобиль оснащен системой курсовой устойчивости, называемой «StabiliTrak». Эта современная электронная система помогает водителю сохранить заданное направление движения автомобиля

в сложных условиях движения.

Система StabiliTrak активируется в том случае, когда блок управления данной системой определяет наличие разницы между фактическим направлением движения автомобиля и направлением, задаваемым водителем. При действии системы курсовой устойчивости StabiliTrak выборочно активируются колесные тормозные механизмы, чтобы помочь водителю удержать



автомобиль на заданном курсе.

Если система активирована, на приборной панели загорается соответствующая контрольная лампа. При действии системы может быть слышен характерный звук или ощущаться вибрация на педали тормоза. Это не является признаком неисправности. Продолжайте удерживать автомобиль на заданном курсе.

Если в системе StabiliTrak обнаружена неисправность, на дисплее информационного центра появляется сообщение SERVICE STABILITRAK (НЕИСПРАВНОСТЬ СИСТЕМЫ STABILITRAK), и на комбинации приборов загорается контрольная лампа противобуксовочной системы/системы StabiliTrak. Если на дисплее появилось данное сообщение и на комбинации приборов загорелась данная контрольная лампа, значит в системе обнаружена неисправность и она была отключена. Необходимо соответствующим образом скорректировать стиль вождения. См. «Информационный центр (DIC)», стр. 4-31 и «Сообщения противобуксовочной системы/системы курсовой устойчивости StabiliTrak®», стр. 4-28.



Выключатель противобуксовочной системы/системы StabiliTrak расположен на приборной панели (CTS) или рулевом колесе (CTS-V).

Система курсовой устойчивости StabiliTrak активируется автоматически при запуске двигателя. Чтобы обеспечивалась курсовая устойчивость автомобиля, система должна быть всегда включена.



Если систему StabiliTrak необходимо отключить, нажмите и удерживайте нажатым выключатель противобуксовочной системы/системы курсовой устойчивости StabiliTrak до тех пор, пока не загорится контрольная лампа с надписью «StabiliTrak Off», и на дисплее информационного центра не появится сообщение STABILITRAK OFF (СИСТЕМА КУРСОВОЙ УСТОЙЧИВОСТИ STABILITRAK ОТКЛЮЧЕНА). Если данная система отключена, усилия на рулевом колесе возрастают. Для включения обеих систем (противобуксовочной и StabiliTrak) нажмите кнопку повторно.

Если система StabiliTrak начала действовать при включенной системе

круиз-контроля, то последняя автоматически отключается. Включите систему круиз-контроля снова, если позволяют условия движения. Более подробная информация приведена в подразделе «Система круиз-контроля», стр. 8-44.

Спортивный режим движения

Что выбрать данный опциональный режим управления, дважды коротко нажмите выключатель противобуксовочной системы/системы курсовой устойчивости StabiliTrak; на дисплее информационного центра появится сообщение STABILITRAK COMPETITIVE MODE (СПОРТИВНЫЙ РЕЖИМ СИСТЕМЫ STABILITRAK). В данном режиме загорается контрольная лампа «StabiliTrak Off», противобуксовочная система не ограничивает скорость вращения колес, и к рулевому колесу необходимо прикладывать больше усилий. Учтите это при дальнейшем движении.

Нажмите выключатель противобуксовочной системы/системы курсовой устойчивости StabiliTrak еще раз или установите замок/переключатель зажигания в положение ACC/ACCESSORY и запустите двигатель, чтобы снова акти-

вировать противобуксовочную систему. Контрольная лампа противобуксовочной системы/системы курсовой устойчивости StabiliTrak при этом гаснет.

Важно: Если противобуксовочная система отключена и выбран спортивный режим движения, возможна потеря контакта колес с дорогой. Попытка переключения передач при пробуксовке колес может привести к повреждению коробки передач. Не переключайте передачи, если ведущие колеса буксуют. Гарантия производителя на устранение подобных повреждений не распространяется. Более подробная информация приведена в Гарантийной книжке.

Система регулирования жесткости подвески

На автомобилях CTS-V данная система позволяет использовать два режима плавности хода: «Tour» и «Sport». Система регулирования жесткости подвески следит за изменением ряда параметров для постоянного выбора оптимальной жесткости подвески.

РЕЖИМ «TOUR»: Используется для движения по городу и автомагистралям. Данный режим обеспечивает максимальную плавность хода.

РЕЖИМ «SPORT»: Используйте данный режим, если необходимо управлять автомобилем более активно, что может быть вызвано как дорожными условиями, так и личными предпочтениями. В данном режиме водитель лучше «чувствует» автомобиль.

Выбор настроек подвески можно произвести в любое время. С учетом данных о состоянии дороги, угле поворота рулевого колеса и скорости движения автомобиля, с помощью данной системы обеспечивается наилучшая управляемость при оптимальной плавности хода. При движении по ровной дороге разница между режимами «Tour» и «Sport» не ощущается. Выбирайте новые настройки жесткости подвески при изменении условий движения.

При запуске двигателя или при выборе нового режима на дисплей информационного центра ненадолго выводится сообщение SUSPENSION MODE TOUR (РЕЖИМ TOUR ПОДВЕСКИ) SUSPENSION MODE SPORT (РЕЖИМ SPORT ПОДВЕСКИ).



Нажмите данную кнопку, расположенную в центральной части приборной панели, чтобы выбрать желаемый режим подвески.

Задний дифференциал повышенного трения

Автомобили с задним дифференциалом повышенного трения моста способны обеспечить большее тяговое усилие при движении по снегу, грязи, льду, песку или гравию. При недостаточном сцеплении колес с дорогой данная система позволяет повысить тяговое усилие на колесе, имеющем лучшее сцепление с дорогой. Дифференциал повышенного трения заднего моста также улучшает управляемость при прохождении крутых поворотов или выполнении таких маневров, как смена полосы движения.

Система круиз-контроля



ВНИМАНИЕ

Не используйте систему круиз-контроля в условиях, когда движение с постоянной скоростью небезопасно. Не используйте систему круиз-контроля в условиях движения в плотном транспортном потоке, а также на извилистых дорогах.

Пользоваться системой круиз-контроля на скользких дорогах также опасно. На таких дорогах вы можете потерять контроль над автомобилем из-за часто меняющихся условий сцепления колес с дорогой, что может стать причиной чрезмерной пробуксовки колес. Не пользуйтесь системой круиз-контроля на скользких дорогах.

При помощи системы круиз-контроля, начиная приблизительно с 40 км/ч, можно поддерживать выбранную скорость движения постоянной, не используя педаль акселератора. При скорости движения менее 40 км/ч система круиз-контроля не действует.

При нажатии педали тормоза система круиз-контроля отключается.

Если автомобиль оснащен системой StabiliTrak® и система начинает ограничивать скорость вращения колес, то система круиз-контроля также автоматически отключается. См. «Система курсовой устойчивости StabiliTrak®», стр. 8-41. После восстановления нормальных условий движения систему круиз-контроля можно активировать снова.

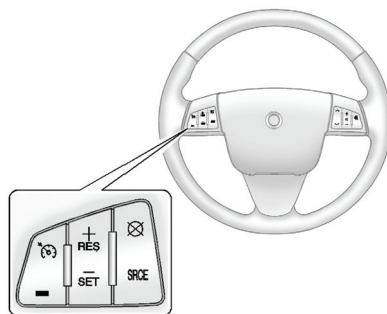

CTS, CTS-V аналогично

Кнопки управления системой круиз-контроля расположены на рулевом колесе с левой стороны.

(«On»/«Off»): Данная кнопка позволяет включать и выключать систему.

При включении системы круиз-контроля на кнопке загорается светодиод.

«+RES» (Восстановление/Ускорение): При кратковременном нажатии данной кнопки будет выбрана заданная ранее скорость движения; при удержании кнопки в нажатом положении скорость будет увеличиваться.

«-SET» (Установка/Замедление): Данная кнопка позволяет устанавливать заданное значение скорости движения, активировать систему круиз-контроля и уменьшать скорость движения автомобиля.

(Отмена): При нажатии данной кнопки система круиз-контроля отключается, при этом последнее значение заданной скорости сохраняется.

Активация режима движения с использованием системы круиз-контроля

Если кнопка включения системы круиз-контроля нажата, но система не активирована, возможно случайное включение этой системы при неподходящих условиях движения. Не оставляйте систему круиз-контроля включенной, когда вы ей не пользуетесь.

При задании величины постоянной скорости движения загорается контрольная лампа системы круиз-контроля, расположенная на комбинации приборов.

1. Нажмите кнопку .
2. Доведите скорость автомобиля до требуемой величины.
3. Нажмите кнопку «-SET».
4. Снимите ногу с педали акселератора.

Восстановление заданной скорости движения

Если при выбранной заданной скорости движения была нажата педаль тормоза, то действие системы круиз-контроля временно прекращается с сохранением последнего значения заданной скорости.

Если автомобиль движется со скоростью 40 км/ч или выше, нажмите кнопку «+RES», расположенную на рулевом колесе. Автомобиль ускорится до ранее установленной скорости и будет поддерживать ее постоянной.

Увеличение скорости движения при использовании круиз-контроля

Если система круиз-контроля уже включена:

- Нажмите и удерживайте нажатой кнопку «+RES» на рулевом колесе до тех пор, пока не будет достигнута нужная скорость движения, а затем отпустите ее.
- Для увеличения скорости на небольшую величину коротко нажмите кнопку «+RES». При каждом таком нажатии скорость движения автомобиля увеличивается приблизительно на 1,6 км/ч.

Уменьшение скорости движения при использовании системы круиз-контроля

Если система круиз-контроля уже включена:

- Нажмите и удерживайте нажатой кнопку «-SET» на рулевом колесе до тех пор, пока не будет достигнута нужная скорость движения, а затем отпустите ее.
- Для уменьшения скорости на небольшую величину коротко нажмите кнопку «-SET» на рулевом колесе. При каждом таком нажатии скорость движения автомобиля уменьшается приблизительно на 1,6 км/ч.

Обгон другого автомобиля при включенной системе круиз-контроля



Для увеличения скорости автомобиля нажмите педаль акселератора. Как только нога будет убрана с педали акселератора, автомобиль вернется к скорости, ранее заданной для системы круиз-контроля; данная величина скорости будет поддерживаться и в дальнейшем.

Пользование системой круиз-контроля при движении по холмистой местности

Действие системы круиз-контроля при движении по холмистой местности зависит от скорости движения, загрузки автомобиля и крутизны уклонов. При движении на крутых подъемах для поддержания выбранной скорости может потребоваться нажатие педали акселератора. При движении на крутых спусках, может автоматически включаться пониженная передача, чтобы скорость движения автомобиля снижалась. Затем, когда режим торможения двигателем не нужен, может автоматически включаться повышенная передача. При нажатии педали тормоза система круиз-контроля выключается.

Выключение системы круиз-контроля

Существует четыре способа выключения системы круиз-контроля:

- Слегка нажмите педаль тормоза.
- Нажмите педаль тормоза до упора (для автомобилей с механической коробкой передач).
- Нажмите кнопку  на рулевом колесе.
- Чтобы отключить систему круиз-контроля, нажмите кнопку  на рулевом колесе.

Удаление данных о выбранной скорости

Данные о ранее заданной скорости движения автомобиля удаляются при нажатии кнопки  или выключении зажигания.

Системы контроля окружения

Система помощи при парковке с ультразвуковыми датчиками

При соответствующей комплектации система помощи при парковке с ультразвуковыми датчиками (URPA) помогает водителю ориентироваться при парковке задним ходом. Система помощи при парковке действует при скорости движения, не превышающей 8 км/ч. Ультразвуковые датчики, установленные в заднем бампере, предназначены для обнаружения препятствий, находящихся за автомобилем, на расстоянии до 2,5 м и на высоте до 25 см от уровня земли.

**ВНИМАНИЕ**

Данная система не обнаруживает пешеходов, велосипедистов, животных или другие предметы, расположенные ниже бампера, слишком близко или далеко от автомобиля. Во избежание причинения травм, в том числе со смертельным исходом, или повреждения автомобиля, всегда смотрите в наружные и внутреннее зеркала заднего вида перед началом движения задним ходом, даже если ваш автомобиль оборудован системой помощи при парковке.

Действие системы

Система помощи при парковке автоматически включается при переводе рычага селектора в положение «R» (Задний ход). Для оповещения водителя об активации системы используется однократное звуковое предупреждение.

Система помощи при парковке действует только при скорости движения, не превышающей 8 км/ч.

Оповещение о наличии препятствия подается звуковыми сигналами («бип»). Интервал между этими сигналами становится короче по мере приближения автомобиля к препятствию. Когда дистанция до объекта становится меньше 30 см, предупреждающий сигнал становится непрерывным и звучит в течение пяти секунд.

Для того чтобы датчики могли обнаружить препятствие, оно должно находиться на высоте не менее 25 см над уровнем земли и ниже уровня крышки багажного отделения. Кроме того, необходимо, чтобы оно находилось на расстоянии не далее 2,5 м от заднего бампера. Это расстояние может уменьшаться при жаркой или влажной погоде.

Включение и отключение системы

Данную систему можно отключить через информационный центр (DIC). Для получения подробной информации см. подраздел «Система помощи для парковки» раздела «*Информационный центр (DIC)*», стр. 4-31.

Система помощи при парковке по умолчанию включается при каждом запуске двигателя.

Возможные неисправности системы

На дисплее информационного центра могут появляться следующие сообщения:

PARKING ASSIST OFF (СИСТЕМА ПОМОЩИ ПРИ ПАРКОВКЕ ОТКЛЮЧЕНА):

Данное сообщение выводится на дисплей информационного центра, если система была отключена водителем или если скорость движения автомобиля превышает 8 км/ч.

SERVICE PARKING ASSIST (НЕИСПРАВНОСТЬ СИСТЕМЫ ПОМОЩИ ПРИ ПАРКОВКЕ):

При появлении данного сообщения следует обратиться к официальному дилеру для проверки системы.

PARK ASSIST BLOCKED SEE OWNER'S MANUAL (НЕ ДЕЙСТВУЕТ СИСТЕМА ПОМОЩИ ПРИ ПАРКОВКЕ, СМ. РУКОВОДСТВО ПО ЭКСПЛУАТАЦИИ): Данное сообщение появляется на дисплее информационного центра, если какие-либо условия временно не позволяют активироваться системе помощи при парковке. Это сообщение может появляться при следующих условиях:

- Водитель принудительно отключил систему.
- Ультразвуковые датчики заблокированы грязью, снегом и т. п. Очистите задний бампер автомобиля от грязи, снега и льда. Более подробная информация об уходе за автомобилем приведена в разделе «Уход за кузовом», стр. 9-87.
- Датчики системы покрыты изморозью или льдом. На датчиках и вокруг них образовались изморозь или лед, это может произойти после мойки автомобиля в холодную погоду. Сообщение не исчезнет до тех пор, пока не будут удалены изморозь или лед.

- В последней поездке автомобиль буксировал прицеп, к нему был прикреплен велосипед или другой объект. Как только прикрепленный объект будет снят с автомобиля, система помощи при парковке начнет работать в нормальном режиме.
- На автомобиль установлено тягово-сцепное устройство.
- Поврежден бампер. В этом случае следует обратиться к официальному дилеру для ремонта бампера и компонентов системы.
- На работоспособность системы могут влиять и другие обстоятельства, например, вибрация от проезжающего рядом тяжелого автомобиля или от работающего поблизости строительного оборудования, например, сваебойного копра.

Система помощи при смене занимаемой полосы движения (SBZA)

Автомобиль может быть оснащен системой помощи при смене занимаемой полосы движения (SBZA). Внимательно ознакомьтесь с данным разделом, прежде чем приступить к использованию этой системы.



ВНИМАНИЕ

Система SBZA не определяет автомобили, быстро приближающиеся со стороны «слепых» зон, а также пешеходов, велосипедистов или животных. Сохраняйте осторожность при смене занимаемой полосы движения, чтобы избежать травм, гибели людей и повреждения автомобиля. При смене занимаемой полосы движения всегда смотрите в зеркала заднего вида и включайте указатели поворота.

При обнаружении автомобиля в «слепой» зоне загораются световые индикаторы янтарного цвета, расположенные на дисплеях наружных зеркал заднего вида. Это означает наличие опасности при смене занимаемой полосы движения.

Перед сменой занимаемой полосы проверьте, не горят ли индикаторы системы SBZA, посмотрите в зеркала заднего вида, оглянитесь назад, чтобы убедиться в отсутствии автомобилей и препятствий, и включите указатель поворота.

Зона действия системы SBZA

Датчики системы SBZA действуют в зоне приблизительно равной ширине одной полосы движения по обеим сторонам автомобиля (3,5 м). Эти зоны начинаются от каждого наружного зеркала заднего вида и распространяются назад приблизительно на 5 м. Высота зоны действия от уровня земли составляет приблизительно 0,5-2,0 м.

Зона действия системы SBZA не изменяется, если автомобиль буксирует прицеп. Поэтому при буксировке прицепа соблюдайте повышенную осторожность при смене занимаемой полосы движения.

Действие системы

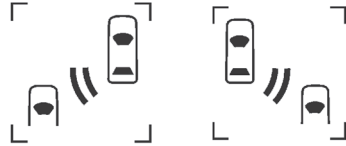

Дисплей левого
наружного
зеркала заднего
вида

Дисплей
правого
наружного
зеркала заднего
вида

При запуске двигателя оба дисплея наружных зеркал заднего вида кратковременно подсвечиваются, что свидетельствует о готовности системы к работе. При движении автомобиля вперед подсвечивается дисплей системы SBZA левого или правого наружного зеркала заднего вида, если в соответствующей «слепой» зоне обнаруживается автомобиль. Если включен указатель поворота и в той же самой «слепой» зоне обнаружен автомобиль, то дисплей системы SBZA начнет мигать, предупреждая об опасности при смене занимаемой полосы движения.

При скорости движения автомобиля ниже 35 км/ч дисплеи системы SBZA при приближении других автомобилей могут не активироваться. Дисплеи системы SBZA могут активироваться, если проходящие мимо другие автомобили задерживаются в «слепой» зоне более двух секунд.

Систему SBZA можно отключить с помощью информационного центра DIC. Для получения подробной информации см. раздел «Информационный центр (DIC)», стр. 4-31. Если система SBZA выключена самим водителем, то при нормальных условиях движения ее дисплеи активироваться не будут.

Возможные неисправности системы

Иногда могут происходить случайные пропуски предупреждения, вероятность которых увеличивается при повышенной влажности воздуха. Появление случайных пропусков предупреждений не свидетельствует о неисправности системы. Количество пропусков предупреждений увеличивается при сильном дожде или образовании брызг, идущих из-под колес.

Систему SBZA необходимо проверить, если соответствующий дисплей не активируется при включенной системе, когда в «слепой» зоне находится автомобиль. Обратитесь в авторизованный сервисный центр.

Система SBZA не распознает неподвижные объекты; но иногда она может сработать из-за ограждений, дорожных знаков, деревьев, кустов и других неподвижных объектов, мимо которых проходит автомобиль. Это нормальное явление, не свидетельствующее о неисправности системы.

Система SBZA не действует, если левая или правая часть заднего бампера покрыта грязью, снегом, льдом либо при сильном ливне. Более подробная информация об уходе за автомобилем приведена в разделе «Уход за кузовом», стр. 9-87. Если

после очистки бампера на дисплее информационного центра все еще находится сообщение SIDE BLIND ZONE ALERT SYSTEM TEMPORARILY UNAVAILABLE (СИСТЕМА ПОМОЩИ ПРИ СМЕНЕ ЗАНИМАЕМОЙ ПОЛОСЫ ДВИЖЕНИЯ ВРЕМЕННО НЕДОСТУПНА), обратитесь в авторизованный сервисный центр.

Дисплеи системы SBZA могут включаться, если буксируемый автомобилем прицеп, либо велосипед, или какой-либо объект, прикрепленный сзади, выступает за габариты автомобиля.

Если система SBZA была отключена не самим водителем, он не сможет снова включить эту систему с помощью информационного центра. Позицию SIDE BLIND ZONE ALERT ON (СИСТЕМА ПОМОЩИ ПРИ СМЕНЕ ЗАНИМАЕМОЙ ПОЛОСЫ ДВИЖЕНИЯ ВКЛЮЧЕНА), если не соблюдены условия для нормальной работы системы, выбрать нельзя. До тех пор, пока не будут удовлетворяться условия для действия системы SBZA, полагаться на помощь этой системы не следует.

Сообщения системы SBZA

На дисплее информационно-развлекательной системы могут появляться следующие сообщения:

SIDE BLIND ZONE ALERT SYSTEM OFF (Система помощи при смене занимаемой полосы движения выключена): Данное сообщение указывает на то, что водитель выключил данную систему.

SIDE BLIND ZONE ALERT SYSTEM TEMPORARILY UNAVAILABLE (СИСТЕМА ПОМОЩИ ПРИ СМЕНЕ ЗАНИМАЕМОЙ ПОЛОСЫ ДВИЖЕНИЯ ВРЕМЕННО НЕДОСТУПНА): Данное сообщение указывает на то, что система SBZA отключена, поскольку датчик заблокирован и не может распознавать объекты в «слепой» зоне. Блокировка датчиков может быть вызвана попаданием на них грязи, снега или воды во время ливневого дождя, а также их обледенением. Данное сообщение может появляться также во время ливневого дождя или при попадании на датчик брызг из-под колес движущегося транспорта. Это не является признаком неисправности системы. Более подробная информация об уходе за автомобилем приведена в разделе «Уход за кузовом», стр. 9-87.

SERVICE SIDE BLIND ZONE ALERT SYSTEM (НЕИСПРАВНОСТЬ СИСТЕМЫ ПОМОЩИ ПРИ СМЕНЕ ЗАНИМАЕМОЙ ПОЛОСЫ

ДВИЖЕНИЯ): Если отображается данное сообщение, то оба индикатора системы SBZA будут включены, что указывает на неисправность данной системы. Если данное сообщение выводится в ходе движения, систему необходимо проверить. Обратитесь в авторизованный сервисный центр.

Камера заднего обзора (RVC)

Автомобиль может быть оборудован камерой заднего обзора. Внимательно ознакомьтесь с этим разделом, прежде чем приступить к ее использованию.

Камера заднего обзора предназначена для помощи водителю при включении передачи заднего хода за счет получения данных об обстановке за автомобилем.



ВНИМАНИЕ

Камера заднего обзора не обнаруживает пешеходов, животных или другие предметы, расположенных вне поля зрения камеры – ниже бампера или под автомобилем.

При движении автомобиля задним ходом не ориентируйтесь только по изображению, выводимому с помощью камеры заднего обзора. Не используйте изображение на экране при длительном движении задним ходом с высокой скоростью или при интенсивном движении транспорта. Дистанция, отображаемая на дисплее, может отличаться от фактической.

Сохраняйте осторожность при движении задним ходом, чтобы избежать гибели людей, жертв и повреждения автомобиля. Перед началом движения назад всегда убедитесь в безопасности движения с помощью зеркал заднего вида и посмотрев через боковые и заднее окна.

Пользование системой

Если водитель переводит рычаг селектора в положение «R» (Задний ход), то на экране системы навигации или на внутреннем зеркале заднего вида автоматически появляется видеоизображение. Если водитель выводит рычаг селектора из положения «R» (Задний ход), то экран системы навигации после некоторой задержки переходит в прежнее состояние или видеоизображение автоматически исчезает с дисплея, расположенного на внутреннем зеркале заднего вида.

Задержка переключения экрана после вывода рычага селектора из положения «R» (Задний ход) составляет приблизительно пять секунд. Задержка может быть отменена следующим образом:

- Переведите рычаг селектора в положение «P» (Парковка).
- Нажмите педаль акселератора до достижения скорости движения 8 км/ч по спидометру.

На экран камеры заднего обзора может выводиться сообщение «Check Surroundings for Safety» (Проверьте обстановку вокруг автомобиля).

**Сообщения о неисправности
камеры заднего обзора**

**Service Rear Vision Camera System
(Неисправность камеры заднего
обзора):**

Данное сообщение может появиться, если камера не получает необходимых данных от других систем автомобиля.

 **(Неисправность камеры заднего обзора):** Данное изображение может появляться, если камера не получает необходимых данных от других систем автомобиля.

Если появляется любая другая неисправность или неисправность сохраняется, следует обратиться в авторизованный сервисный центр.

Расположение камеры заднего обзора

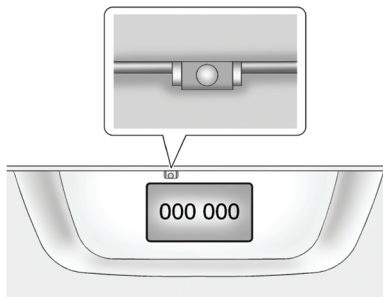

Камера расположена над регистрационным знаком автомобиля.

Зона, охватываемая камерой, ограничена – в нее не попадают объекты, которые находятся близко к краям бампера или под ним. Размеры зоны, отображаемой на экране, могут изменяться в зависимости от положения автомобиля или дорожных условий. Расстояние до объектов, отображаемых на экране, отличается от фактического расстояния до них.

На иллюстрации показана зона, охватываемая камерой.

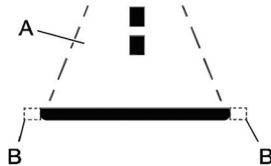
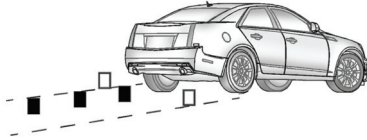

А. Зона охвата камеры системы заднего обзора.

В. Край заднего бампера.

Возможные неисправности системы

Камера заднего обзора может работать неустойчиво или не выдавать изображение на экране, если:

- Снаружи автомобиля темно.
- В объектив камеры попадают солнечные лучи или свет фар других автомобилей.
- Объектив камеры покрыт грязью, льдом или снегом. Очистите поверхность объектива, промойте ее чистой водой и протрите мягкой тканью.
- Повреждена задняя часть автомобиля. Могли измениться положение и угол установки объектива камеры, или мог быть поврежден сам объектив. Убедитесь в наличии камеры и проверьте правильность ее установки, обратившись в авторизованный сервисный центр.
- Возник резкий перепад температуры.

Топливо

Использование топлива рекомендуемого типа является важной частью правильной эксплуатации данного автомобиля; применение топлива рекомендованного типа поддерживает чистоту соответствующих компонентов двигателя и обеспечивает оптимальные динамические качества автомобиля.

Рекомендуемое топливо

Если автомобиль оборудован двигателем 3,6 л V6, используйте неэтилированный бензин с октановым числом не менее 92. Для обеспечения наилучших ходовых качеств используйте неэтилированный бензин с октановым числом не менее 95. Использование бензина с октановым числом ниже 92 может привести к возникновению детонации в цилиндрах двигателя, слышной во время движения автомобиля. При появлении детонации как можно скорее залейте в топливный бак бензин с октановым числом 92 или выше. Если наблюдается сильная детонация при работе двигателя на бензине с октановым числом 92 или выше, обратитесь в авторизованный

сервисный центр для проверки систем двигателя.

Если автомобиль оборудован двигателем 6,2 л V8, используйте неэтилированный бензин с октановым числом не менее 95. Для обеспечения наилучших динамических качеств используйте неэтилированный бензин с октановым числом 98. В экстренных случаях используйте неэтилированный бензин с октановым числом не ниже 92. При использовании неэтилированного бензина с октановым числом 92 избегайте выполнение агрессивных маневров, например, резкого разгона. Во время разгона может быть также слышан услышать звук детонации, возникающей в цилиндрах двигателя. Во избежание повреждения двигателя при первой же возможности заправьте автомобиль неэтилированным бензином с октановым числом 95 и выше. Если наблюдается сильная детонация при работе двигателя на бензине с октановым числом 92 или выше, обратитесь в авторизованный сервисный центр для проверки систем двигателя.

Присадки к топливу

Бензин должен содержать моющие присадки, которые предотвращают появление отложений на компонентах двигателя и топливной системы. Чистые топливные форсунки и впускные клапаны способствуют эффективной работе системы управления токсичностью отработавших газов. Некоторые виды бензина не содержат необходимого количества моющих присадок. Чтобы восполнить этот недостаток, рекомендуется добавлять в топливный бак средство для очистки топливной системы «GM Fuel System Treatment PLUS» (номер по каталогу GM 88861011) при каждой замене моторного масла или через каждые 15 000 км, в зависимости от того, что наступит раньше.

В продаже может находиться бензин, содержащий окислители, такие как эфиры и этанол. Тем не менее, топливо, содержащее более 15 % этанола, такое как E85 (содержащее 85 % бензина), или более 15 % МТБЭ, не рекомендуется использовать в автомобилях, не предназначенных для заправки данным топливом. Более подробная информация приведена в подразделе «Рекомендованные жидкости и смазочные материалы» стр. 10-7.

Важно: Двигатель данного автомобиля не предназначен для эксплуатации на топливе, содержащем метанол. Не используйте топливо, содержащее метанол. Метанол может вызвать коррозию металлических деталей и разрушение пластмассовых и резиновых деталей топливной системы. В данном случае при возникновении возможных повреждений гарантия производителя действовать не будет.

Некоторые сорта бензина, не отличающиеся улучшенным составом для снижения токсичности отработавших газов, могут содержать присадку для повышения октанового числа, которая называется трикарбонил марганца (ММТ). Поинтересуйтесь у обслуживающего персонала заправочной станции, где приобрести бензин, если топливо содержит ММТ. Бензин, содержащий ММТ использовать не рекомендуется. Применение подобного топлива может сократить срок службы свечей зажигания, и при этом может повыситься токсичность отработавших газов. В результате загорится контрольная лампа «Проверьте двигатель». Если это произошло, обратитесь в авторизованный сервисный центр для проверки системы.

Заправка автомобиля топливом



ВНИМАНИЕ

Пары бензина очень легко воспламеняются, в результате чего можно получить тяжелые травмы. Во избежание получения травм внимательно ознакомьтесь с инструкциями, имеющимися на заправочных станциях, и строго соблюдайте их. Глушите двигатель на время заправки топливом. Курение при заправке топливного бака не допускается. Избегайте пользования мобильным телефоном. Не приближайтесь с искрящими, горящими или дымящимися предметами к местам, где находится топливо. Не оставляйте включенную топливораздаточную колонку без присмотра. В некоторых странах это является нарушением закона. Не садитесь в автомобиль во время заправки топливного бака. Не разрешайте детям приближаться к топливораздаточной колонке.

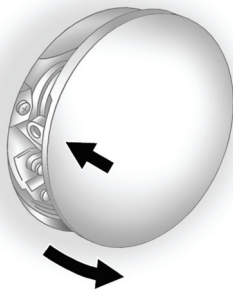

Крышка заливной горловины топливного бака расположена за лючком топливозаливной горловины на правой стороне автомобиля. Лючок горловины топливного бака запирается или отпирается при отпирании или запираении двери водителя с помощью центрального выключателя блокировки замков или кнопки на пульте дистанционного управления.

Для того чтобы открыть лючок топливозаливной горловины, следует нажать крышку лючка чуть дальше середины крышки, в сторону ее задней части.

Снимите крышку заливной горловины топливного бака, медленно поворачивая ее против часовой стрелки.

Во время заправки топливом повесьте

крышку на крючок, расположенный на тыльной части крышки лючка.

Если крышка заливной горловины топливного бака закрыта неплотно, на дисплее информационного центра выводится сообщение TIGHTEN GAS CAP (ЗАТЯНИТЕ КРЫШКУ ЗАЛИВНОЙ ГОРЛОВИНЫ ТОПЛИВНОГО БАКА). См. «Сообщения, связанные с топливом», стр. 4-41.

Чтобы установить крышку на место, поворачивайте ее по часовой стрелке до тех пор, пока не услышите щелчок, иначе может загореться соответствующая контрольная лампа. См. «Контрольные лампы и индикаторы», стр. 4-22.



ВНИМАНИЕ

Если крышку заливной горловины топливного бака открывать слишком быстро, пары бензина могут с силой вырваться наружу. Если брызги бензина выйдут наружу и воспламятся, возможно получение тяжелых ожогов. Это может произойти, если бак практически полный, и наиболее вероятно при жаркой погоде. Открывайте крышку медленно и подождите, пока не прекратится шипение выходящих в атмосферу паров бензина. Только после этого крышку можно снять.

Будьте осторожны и не проливайте топливо! Не заливайте топливо до края горловины бака и по окончании заправки, прежде чем вынуть заправочный пистолет, подождите несколько секунд. Если топливо попало на лакокрасочное покрытие кузова, как можно скорее удалите следы топлива. См. раздел «Уход за кузовом», стр. 9-87.

Чтобы установить крышку обратно, поворачивайте ее по часовой стрелке. Убедитесь в том, что крышка затянута плотно. Система диагностики способна реагировать на отсутствие на месте крышки заливной горловины или неплотное соединение крышки и горловины. В этом случае в атмосферу будут попадать пары топлива. См. «Контрольные лампы и индикаторы», стр. 4-22.



ВНИМАНИЕ

Если при заправке происходит возгорание бензина, не вынимайте топливораздаточный пистолет из горловины топливного бака. Для прекращения подачи топлива отключите подачу топлива на топливораздаточной колонке или попросите об этом служащего заправочной станции. Немедленно покиньте опасную зону.

Важно: В случае необходимости замены крышки заливной горловины обращайтесь в авторизованный сервисный центр. Использование неподходящей крышки может вызвать загорание контрольной лампы «Проверьте двигатель» и привести к серьезному повреждению топливного бака, а также системы снижения токсичности отработавших газов. См. «Контрольные лампы и индикаторы», стр. 4-22..

Заполнение топливом канистр



ВНИМАНИЕ

Не допускается заливать топливо в канистру, если она находится в автомобиле. Разряд статического электричества может привести к возгоранию паров топлива, выходящих из канистры. В случае возгорания топлива можно получить сильные ожоги, и может быть поврежден автомобиль. Чтобы не получить травмы самому и предотвратить травмирование других людей:

- Заливайте топливо только в специально предназначенные для этого канистры.
- Не допускайте заправки топливом канистры, если она находится в пассажирском салоне или багажном отделении автомобиля, в кузове пикапа или в любой другой части автомобиля. Установите канистру на землю.

(см. продолжение)

ВНИМАНИЕ (продолжение)

- Вставьте топливораздаточный пистолет в заливную горловину и лишь затем включайте подачу топлива. Пистолет должен находиться в заливной горловине до окончания заправки.
- Не курите при заправке топливом.
- Не пользуйтесь мобильным телефоном при заправке топливом.

Буксировка

Общие сведения о буксировке

Используйте только то тягово-сцепное оборудование, которое предназначено для данного автомобиля. Обратитесь к официальному дилеру или в организацию, продающую прицепы, за помощью в установке на автомобиль тягово-сцепного устройства.

Ознакомьтесь с информацией по буксировке прицепа, приведенной в данном разделе:

- Приемы вождения при буксировке прицепа, см. «Особенности и рекомендации по вождению».

- Максимально допустимая масса автомобиля и прицепа, см. «Буксировка прицепа».
- Сведения о тягово-сцепных устройствах, см. «Оборудование для буксировки прицепа».

Информация о буксировке неисправного автомобиля приведена в разделе *«Буксировка автомобиля»*, стр. 9-85. Информация о буксировке одного автомобиля другим, например, домом на колесах, приведена в разделе *«Буксировка транспортных средств, используемых для отдыха»*, стр. 9-85.

Особенности и рекомендации по вождению



ВНИМАНИЕ

Водитель может потерять контроль над автомобилем при буксировке прицепа, если не выполняются правила управления автопоездом или применено неподходящее оборудование. Например, если буксируется слишком тяжелый прицеп, эффективность тормозной системы автомобиля может оказаться недостаточной, или она может вообще отказать. Водитель и пассажиры могут получить серьезные травмы. При возникновении возможных повреждений автомобиля они не будут покрываться гарантией производителя. Приступайте к буксировке прицепа только после ознакомления со всеми рекомендациями, приведенными в данной главе. Обратитесь к дилеру за информацией о буксировке прицепа.

При наличии соответствующего тягово-цепного устройства автомобиль может буксировать прицеп. Информация о массе прицепа, который может буксировать данный автомобиль, приведена в подразделе «*Буксировка прицепа (CTS-V и купе)*», стр. 8-62 или «*Буксировка прицепа (Кроме CTS-V и купе)*», стр. 8-62. Масса прицепа влияет на характер выполнения маневров, разгон, торможение, а также долговечность автомобиля и расход топлива. При буксировке прицепа повышается нагрузка на двигатель, трансмиссию, колеса и шины. При движении с прицепом, кроме того, увеличивается сопротивление воздуха, что требует большего тягового усилия. Для безопасной буксировки прицепа используйте необходимое тягово-цепное оборудование.

Для вашей безопасности и безопасности ваших пассажиров ознакомьтесь с важной информацией о буксировке прицепа, правилах и советах, связанных с буксировкой прицепа, приведенной ниже. Прежде чем приступить к буксировке прицепа, внимательно ознакомьтесь с данным разделом.

Буксировка прицепа

Несколько важных советов:

- Существует ряд законодательных актов, относящихся к буксировке прицепа, включая ограничения скорости. Ознакомьтесь с местными правилами дорожного движения.
- Не буксируйте прицеп, если новый автомобиль не прошел первые 1600 километров. Это может привести к повреждениям двигателя, ведущих мостов и других агрегатов автомобиля.
- В течение первых 800 км буксировки прицепа не превышайте скорость 80 км/ч и не допускайте трогания с места с полностью нажатой педалью акселератора. Это позволяет уменьшать интенсивность износа компонентов автомобиля.

- На автомобилях с автоматической коробкой передач для буксировки прицепа можно использовать положение «D» (Движение вперед) рычага селектора, однако рекомендуется выбрать режим ручного выбора передач. Более подробная информация приведена в подразделе «Режим ручного выбора передач», стр. 8-30. Используйте пониженную передачу, если переключение передач происходит слишком часто. На автомобилях с механической коробкой передач при буксировке прицепа лучше не использовать самую высокую передачу.
- При буксировке пользуйтесь системой круиз-контроля.
- Не превышайте разрешенную скорость движения. Во избежание износа компонентов автомобиля не превышайте максимально разрешенную скорость для буксировки прицепа или 90 км/ч.

Приемы управления автомобилем при буксировке прицепа

Управление автомобилем с прицепом требует определенного опыта. Внимательно изучите приемы управления автомобилем и торможения при буксировке прицепа. Автопоезд длиннее и менее чувствителен к управляющим воздействиям, чем одиночный автомобиль.

Проверьте исправность тягово-сцепного устройства, страховочных цепей, электрического разъема, световых приборов и зеркал заднего вида. Если прицеп оснащен тормозной системой с электроприводом, начните движение и затем вручную опробуйте действие этой системы для проверки ее работоспособности.

Во время остановок в пути регулярно проверяйте надежность крепления груза, исправность световых приборов и тормозных механизмов прицепа.

Буксировка прицепа автомобилем с системой StabiliTrac

При буксировке прицепа может быть слышен звук работы системы курсовой устойчивости. Система реагирует на движения автомобиля, вызванные наличием прицепа, которые в основном возникают при совершении маневров. Это не является признаком неисправности при буксировке груженых прицепов.

Соблюдайте дистанцию до автомобиля, движущегося впереди

При буксировке прицепа следует как минимум вдвое увеличить дистанцию до автомобиля, движущегося впереди. Это поможет избежать резких торможений и внезапного маневрирования.

Обгон

Для совершения обгона автомобилю, буксирующему прицеп, требуется преодолеть большее расстояние. Поскольку автомобиль с прицепом длиннее, при обгоне ему приходится преодолевать большее расстояние, чтобы вернуться в исходную полосу движения.

Движение задним ходом

Возьмитесь одной рукой за нижнюю часть рулевого колеса. Затем для того чтобы прицеп начал движение налево, поверните рулевое колесо влево. Для того чтобы прицеп начал двигаться вправо, поверните рулевое колесо вправо. Движение задним ходом должно всегда осуществляться медленно и, по возможности, с привлечением помощника.

Прохождение поворотов

Важно: При выполнении поворотов с очень малым радиусом возможен контакт прицепа с автомобилем. Автомобиль может быть поврежден. Старайтесь при буксировке прицепа избегать поворотов с очень малым радиусом.

Выполняя поворот, двигайтесь по как можно более плавной траектории. При выполнении поворотов следите за тем, чтобы избежать выезда прицепа на обочины с мягким грунтом, наезда на бордюрный камень, дорожные знаки, деревья и прочие объекты. Избегайте резких и внезапных маневров. Подавайте сигналы заблаговременно.

Сигналы поворота при буксировке прицепа

При включении указателя поворота для смены полосы движения или поворота на приборной панели загорается индикатор в виде стрелки. Световые приборы прицепа также мигают или светятся, оповещая других водителей о том, что автопоезд поворачивает, меняет полосу движения или останавливается.

При буксировке прицепа индикаторы указателей поворота на приборной панели будут мигать даже в том случае, если лампа указателя поворота прицепа перегорела. Поэтому вы можете думать, что подаете другим водителям сигнал поворота, хотя в действительности это не происходит. Поэтому время от времени необходимо проверять исправность наружных световых приборов прицепа.

Движение на уклонах

При движении по длинному или крутому спуску заранее снижайте скорость и включайте пониженную передачу. В противном случае тормозные механизмы могут перегреться и эффективность торможения снизится.

На автомобилях с автоматической коробкой передач для буксировки прицепа можно использовать положение «D» (Движение вперед) рычага селектора коробки передач, однако рекомендуется выбрать режим ручного выбора передач. Если слишком часто происходит переход на пониженную передачу при большой нагрузке и/или при движении на подъемах, выберите более низкую ступень. На автомобилях с механической коробкой передач при буксировке прицепа лучше не использовать высшую передачу.

При движении с прицепом на крутых подъемах и спусках в условиях высокогорья учитывайте следующее. Охлаждающая жидкость закипает при более низкой температуре, чем при движении по равнине. Если вы заглушите двигатель немедленно после буксировки прицепа по дорогам с крутыми подъемами и спусками, могут быть видны признаки перегрева двигателя. Во избежание этого, прежде чем заглушить двигатель после остановки автомобиля, дайте ему поработать несколько минут в режиме холостого хода. На автомобилях с механической коробкой передач, предпочтительно на ровной горизонтальной поверхности, дайте двигателю поработать несколько минут в режиме холостого хода, прежде чем заглушить его. Если появилось сообщение о перегреве двигателя, см. «Перегрев двигателя», стр. 9-22.

Парковка на уклонах



ВНИМАНИЕ

Нахождение автомобиля с прицепом на уклоне во время стоянки может представлять опасность. Автомобиль с прицепом может начать самопроизвольное движение. При этом могут пострадать люди и повреждены автомобиль и прицеп. По возможности старайтесь устанавливать автомобиль с прицепом на стоянку на горизонтальной площадке.

Если автомобиль с прицепом необходимо поставить на стоянку на уклоне, следует выполнить следующее:

1. Нажмите педаль тормоза, но не переводите рычаг селектора автоматической коробки передач в положение «Р» (Парковка) или рычаг механической коробки передач в положение для движения. Поверните колеса в сторону бордюра, если автомобиль находится на спуске или в сторону проезжей части – если автомобиль находится на подъеме.
2. Попросите помощника установить под колеса противооткатные упоры.

3. После установки противооткатных упоров отпустите педаль тормоза, чтобы колеса прицепа уперлись в противооткатные упоры.
4. Снова нажмите педаль тормоза. Затем установите автомобиль на стояночный тормоз и переведите рычаг селектора в положение «Р» (Парковка) или рычаг механической коробки передач в положение для движения.
5. Отпустите педаль тормоза.

Трогание с места после стоянки на уклоне

1. Нажмите и удерживайте педаль тормоза, пока вы:
 - Запускаете двигатель.
 - Включаете передачу для движения.
 - Снимаете автомобиль со стояночного тормоза.
2. Отпустите педаль тормоза.
3. Медленно переместите автомобиль и прицеп с места, чтобы колеса прицепа не упирались в противооткатные упоры.
4. Остановите автомобиль и попросите помощника убрать из-под колес противооткатные упоры.

Техническое обслуживание автомобиля, используемого для буксировки прицепа

Если автомобиль регулярно буксирует прицеп, требуется сокращение интервалов между очередными техническими обслуживаниями автомобиля. См. «*Плановое техническое обслуживание*», стр. 10-2. Если автомобиль эксплуатируется с прицепом, то особое внимание при обслуживании следует уделять рабочей жидкости автоматической коробки передач, моторному и трансмиссионному маслам, ремням привода вспомогательных агрегатов, системе охлаждения двигателя и тормозной системе. Оптимальным решением будет выполнение проверок указанных компонентов и параметров до и после поездки.

Периодически проверяйте надежность затяжки всех болтов и гаек крепления тягово-сцепного устройства.

Охлаждение двигателя при буксировке прицепа

В тяжелых условиях эксплуатации двигатель может временно перегреваться. См. «*Перегрев двигателя*», стр. 9-22.

Буксировка прицепа (CTS-V и купе)

Данный автомобиль для буксировки прицепа не предназначен.

Буксировка прицепа (Кроме CTS-V и купе)

Важные замечания, которые следует учитывать при буксировке прицепа:

- Масса буксируемого прицепа.
- Вертикальная нагрузка, действующая на тягово-сцепное устройство со стороны дышла прицепа.
- Нагрузка на шины автомобиля.

Масса прицепа

Масса буксируемого прицепа

Следует учитывать скорость движения, высоту над уровнем моря, категорию дороги, температуру наружного воздуха, наличие аксессуаров и величину вертикальной нагрузки, действующей на опору тягово-сцепного устройства. Более подробная информация приведена в подразделе «Нагрузка на тягово-сцепное устройство» далее в этом разделе.

Максимальная полная масса прицепа рассчитывается с учетом того, что в буксирующем автомобиле находится только водитель и автомобиль оснащен всем необходимым оборудованием. Масса дополнительного оборудования, пассажира и груза в автомобиле должна вычитаться из полной массы прицепа.

Обратитесь к официальному дилеру за информацией о буксировке прицепа.

Вертикальная нагрузка на тягово-сцепное устройство

Вертикальная нагрузка (А) от любого прицепа, приходящаяся на тягово-сцепное устройство, является очень важным показателем, поскольку она представляет собой часть нагрузки на автомобиль. Максимально допустимая полная масса автомобиля (GVW) включает в себя его собственную массу, массу любого перевозимого им груза и пассажиров. С учетом массы дополнительного оборудования, пассажиров и груза, перевозимого в автомобиле, величина вертикальной нагрузки, приходящейся на тягово-сцепное устройство, и полная масса прицепа, который может буксировать автомобиль, уменьшаются. При буксировке прицепа вертикальная нагрузка, выраженная в килограммах, должна быть прибавлена к максимально допустимой массе автомобиля, поскольку автомобиль будет воспринимать эту нагрузку тоже. Более подробная информация о максимальной нагрузке на автомобиль приведена в подразделе «Ограничения нагрузки на автомобиль», стр. 8-12.

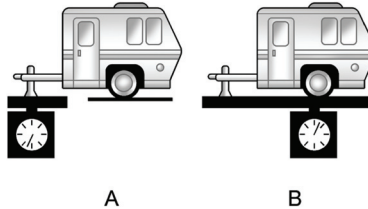

Если вы используете тягово-сцепное устройство с распределителем нагрузки, вертикальная нагрузка (А) должна составлять 10-15 % от массы (В) груженого прицепа.

После загрузки прицепа взвесьте прицеп, а затем отдельно определите нагрузку, действующую со стороны прицепа на тягово-сцепное устройство, чтобы убедиться в соблюдении соответствующих ограничений. Если они не соблюдены, следует перераспределить груз по платформе прицепа.

Полная нагрузка на шины автомобиля

Доведите давление воздуха в шинах вашего автомобиля до рекомендованных величин для холодных шин. Эти данные нанесены на информационной табличке с указанием допустимых нагрузок/характеристик шин или см. в разделе «Ограничения нагрузки на автомобиль», стр. 8-12. Не превышайте максимально допустимую полную массу автомобиля или максимально допустимую нагрузку на переднюю и заднюю оси, включая нагрузку на опору тягово-сцепного устройства.

Оборудование для буксировки прицепа

Тягово-сцепные устройства

Используйте тягово-сцепное устройство, подходящее к вашему автомобилю. Для получения дополнительной информации обратитесь к авторизованному дилеру или производителю тягово-сцепного устройства.

- Задний бампер автомобиля не предназначен для крепления тягово-сцепных устройств. Не прикрепляйте взятые на прокат или другие виды сцепных устройств к заднему бамперу. Пользуйтесь только теми тягово-сцепными устройствами, которые крепятся к силовым элементам кузова автомобиля, а не бамперу.
- При креплении тягово-сцепного устройства к кузову автомобиля будут ли в нем просверлены какие-либо отверстия? Если да, загерметизируйте отверстия после снятия тягово-сцепного устройства. Если этого не сделать, то грязь, вода и смертельно опасная газообразная окись углерода (CO) могут попадать в пассажирский салон. См. раздел «*Отработавшие газы*», стр. 8-26.

Страховочные цепи

Всегда устанавливайте страховочные цепи, связывающие автомобиль с прицепом. Установите цепи крест-накрест под дышлом прицепа, чтобы дышло не упало на дорогу, если оно отсоединится от тягово-сцепного устройства. Не натягивайте цепи слишком сильно, чтобы автопоезд мог нормально проходить повороты. При этом страховочные цепи не должны касаться земли.

Тормозная система прицепа

Тормозная система прицепа. Внимательно ознакомьтесь с инструкциями, относящимися к тормозной системе прицепа, и неукоснительно следуйте им.

Поскольку автомобиль оснащен антиблокировочной системой, не нажимайте педаль тормоза резко. В противном случае обе системы работать не будут.

Установка дополнительного оборудования

Дополнительное электрооборудование

Важно: Не устанавливайте на автомобиль дополнительное электрообору-

дование, не посоветовавшись с официальным дилером. Некоторые типы электрооборудования могут вызвать повреждения систем автомобиля, и на такие повреждения гарантия производителя распространяться не будет. Установка некоторых видов дополнительного электрооборудования может вызвать нарушения в работе других компонентов автомобиля.

Использование некоторых видов дополнительного электрооборудования может привести к разряду 12-вольтовой аккумуляторной батареи автомобиля, даже если автомобиль не используется.

Данный автомобиль оборудован системой подушек безопасности. Перед тем как установить на автомобиль любое дополнительное электрооборудование, см. подразделы «*Техническое обслуживание автомобиля, оборудованного системой подушек безопасности*», стр. 2-35 и «*Установка дополнительного оборудования на автомобили, оборудованные системой подушек безопасности*», стр. 2-36.

Уход за автомобилем

Общие сведения

Общие сведения	9-2
Дополнительное оборудование и внесение изменений в конструкцию автомобиля	9-2

Проверки автомобиля

Самостоятельное техническое обслуживание	9-3
Капот	9-4
Моторный отсек	9-5
Шумозащитный кожух двигателя	9-8
Моторное масло	9-9
Монитор жизни моторного масла ...	9-12
Рабочая жидкость автоматической коробки передач	9-13
Масло для механической коробки передач	9-13
Гидропривод выключения сцепления	9-13
Воздухоочиститель/воздушный фильтр	9-14
Система охлаждения двигателя	9-17

Охлаждающая жидкость	9-18
Перегрев двигателя	9-22
Режим защиты двигателя при перегреве	9-24
Рабочая жидкость гидроусилителя рулевого управления	9-24
Жидкость омывателей стекол	9-25
Тормозная система	9-26
Тормозная жидкость	9-27
Аккумуляторная батарея	9-28
Система полного привода	9-29
Проверка системы блокировки пуска двигателя	9-30
Проверка системы блокировки рычага селектора автоматической коробки передач	9-31
Проверка системы блокировки ключа зажигания	9-31
Проверка стояночного тормоза и стопорной защелки автоматической коробки передач (положение «Р» (Парковка))	9-32
Замена щеток очистителей стекол	9-32

Замена ламп

Замена ламп	9-33
-------------------	------

Ксеноновые лампы	9-33
Лампы противотуманных фар	9-34
Лампы задних габаритных фонарей	9-34
Лампы фонарей освещения регистрационного знака	9-35
Замена ламп	9-35

Система электрооборудования

Перегрузки в системе электрооборудования	9-35
Предохранители и автоматы защиты цепей	9-36
Блок предохранителей в моторном отсеке (CTS купе и седан)	9-36
Блок предохранителей в моторном отсеке (CTS-V купе и седан)	9-40
Блок предохранителей в багажном отделении (CTS купе и седан)	9-44
Блок предохранителей в багажном отделении (CTS-V купе и седан)	9-46

Колеса и шины

Шины	9-48
Зимние шины	9-49
Низкопрофильные шины	9-50
Давление воздуха в шинах	9-50

Давление воздуха в шинах для движения на большой скорости	9-52
Монитор давления воздуха в шинах	9-52
Действие монитора давления воздуха в шинах	9-54
Проверка состояния шин	9-57
Перестановка колес	9-57
Замена шин	9-59
Приобретение новых шин	9-59
Размерность шин и колес	9-61
Балансировка колес и регулировка параметров установки колес	9-61
Замена колес	9-62
Цепи противоскольжения	9-62
При повреждении шины	9-63
Герметик для шин и компрессор	9-65
Хранение герметика для шин и компрессора (Купе)	9-72
Хранение герметика для шин и компрессора (Седан)	9-73
Замена колеса с поврежденной шиной	9-73
Неполноразмерное запасное колесо	9-80

Запуск двигателя от аккумуляторной батареи другого автомобиля
Запуск двигателя от аккумуляторной батареи другого автомобиля..... 9-80

Буксировка
Буксировка автомобиля 9-85
Буксировка транспортных средств, используемых для отдыха..... 9-85

Уход за автомобилем
Уход за кузовом..... 9-87
Уход за салоном..... 9-90
Напольные коврики 9-94

Общие сведения

По вопросам прохождения технического обслуживания и приобретения запасных частей обращайтесь к официальному дилеру. Вам предложат оригинальные запасные части, и будет оказана помощь квалифицированными специалистами компании GM.

Дополнительное оборудование и внесение изменений в конструкцию автомобиля

Установка неоригинального дополнительного оборудования или самовольное внесение изменений в конструкцию автомобиля может привести к возникновению неисправностей таких систем, как система подушек безопасности и тормозная система, к ухудшению устойчивости и управляемости автомобиля, повышению объема выброса загрязняющих веществ, ухудшению плавности хода, аэродинамических характеристик, а также к неисправности различных электронных систем, таких как антиблокировочная, противобуксочная системы и система курсовой устойчивости. Кроме того, возможно

возникновение неисправностей или повреждений, на которые не распространяется гарантия производителя.

Устранение неисправностей, полученных в результате самовольного изменения конструкции и установки и(или) использования неоригинальных компонентов, включая электронные блоки управления, или самовольные изменения программного обеспечения, гарантией производителя не покрывается.

Аксессуары GM разрабатываются для дополнения и использования совместно с компонентами и системами данного автомобиля. Устанавливайте дополнительное оборудование на ваш автомобиль в авторизованных дилерских центрах, в которых оригинальные аксессуары GM устанавливаются квалифицированными специалистами.

См. также «Установка дополнительного оборудования на автомобили, оборудованные системой подушек безопасности», стр. 2-36.

Проверки автомобиля

Самостоятельное техническое обслуживание



ВНИМАНИЕ

Вы можете получить травмы, а ваш автомобиль может быть поврежден, если вы будете выполнять работы по техническому обслуживанию и ремонту, не обладая достаточными знаниями в этой области.

- Для выполнения каких-либо работ по техническому обслуживанию и ремонту необходимо обладать достаточными знаниями, опытом, запасными частями и инструментом.

(см. продолжение)

ВНИМАНИЕ (продолжение)

- Используйте только соответствующие гайки, болты и другие крепежные элементы. Не путайте крепежные элементы, при изготовлении которых используются различные системы мер, например: метрическая и британская системы единиц. При использовании несоответствующих крепежных элементов компоненты со временем могут разрушиться или отсоединиться. Это может стать причиной получения различных травм.

При самостоятельном техническом обслуживании автомобиля используйте соответствующее Руководство по ремонту и эксплуатации. В нем содержится значительно больше информации, чем в данном Руководстве.

Данный автомобиль оборудован системой подушек безопасности. Перед началом самостоятельных работ по техническому обслуживанию ознакомьтесь с подразделом «Проверка системы подушек безопасности», стр. 2-37.

Ведите записи с указанием перечня приобретаемых запасных частей, величины пробега и даты на момент выполнения всех работ по техническому обслуживанию и ремонту.

Капот

Для открывания капота выполните следующее:



1. Потяните рычаг вспомогательной защелки замка капота, на котором изображен данный символ. Он находится внутри автомобиля – в нижней части приборной панели.

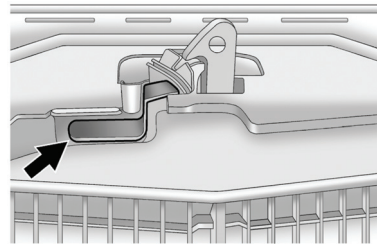

2. Подойдите к передней части автомобиля и найдите рычаг вспомогательной защелки замка капота. Рычаг расположен под передней частью решетки радиатора, ближе к центру. Потяните рычаг защелки замка капота вверх и поднимите капот.

Прежде чем закрывать капот, убедитесь в том, что крышки всех заправочных емкостей находятся на своих местах и плотно затянуты. Затем потяните капот вниз и плотно закройте его.

Моторный отсек

Двигатель CTS 3,6 л V6, Двигатель 3,0 л V6 аналогичен

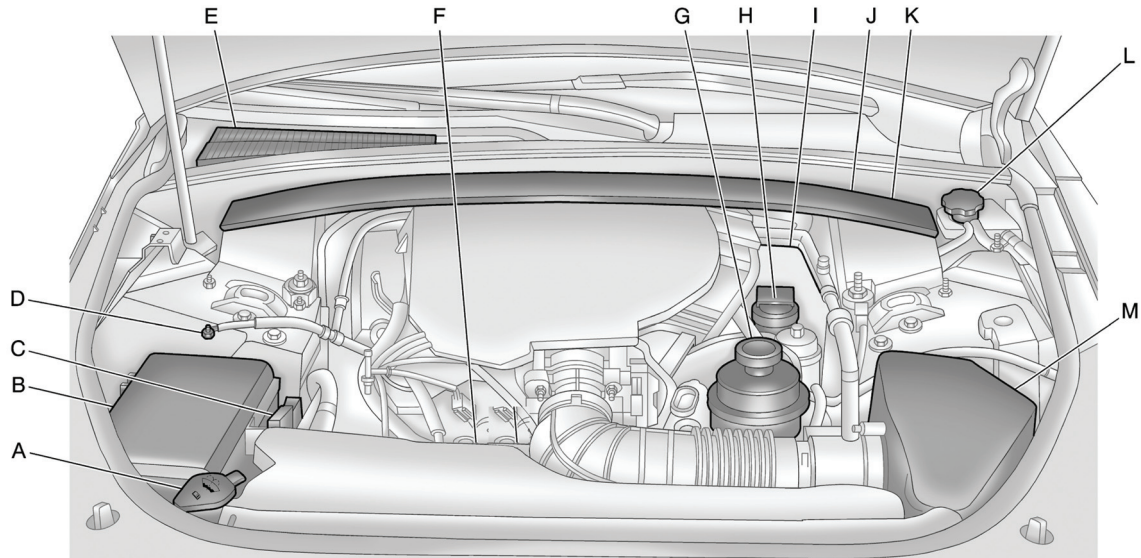

- A. Бачок жидкости омывателей стекол. См. «*Жидкость омывателей стекол*», стр. 9-25.
- B. «*Блок предохранителей в моторном отсеке (CTS купе и седан)*», стр. 9-36 или «*Блок предохранителей в моторном отсеке (CTS-V купе и седан)*», стр. 9-40.
- C. Вынесенная «положительная» (+) клемма. См. «*Запуск двигателя от аккумуляторной батареи другого автомобиля*», стр. 9-80.
- D. Вынесенная «отрицательная» (-) клемма. См. «*Запуск двигателя от аккумуляторной батареи другого автомобиля*», стр. 9-80.
- E. Фильтрующий элемент воздухоочистителя системы вентиляции. См. «*Фильтрующий элемент воздухоочистителя системы вентиляции*», стр. 7-7.
- F. Вентилятор системы охлаждения двигателя (не виден). См. «*Система охлаждения двигателя*», стр. 9-17.
- G. Бачок рабочей жидкости гидроусилителя рулевого управления. См. «*Рабочая жидкость гидроусилителя рулевого управления*», стр. 9-24.
- H. Крышка маслозаливной горловины двигателя. См. «*Моторное масло*», стр. 9-9.
- I. Маслоизмерительный щуп (не виден). См. «*Моторное масло*», стр. 9-9.
- J. Бачок жидкости гидропривода выключения сцепления (при соответствующей комплектации (не виден)). См. «*Гидропривод выключения сцепления*», стр. 9-13.
- K. Бачок тормозной жидкости (не виден). См. «*Тормозная система*», стр. 9-26.
- L. Крышка расширительного бачка системы охлаждения двигателя. См. «*Охлаждающая жидкость*», стр. 9-18.
- M. См. «*Воздухоочиститель/воздушный фильтр*», стр. 9-14.

Двигатель CTS-V 6,2 л V8

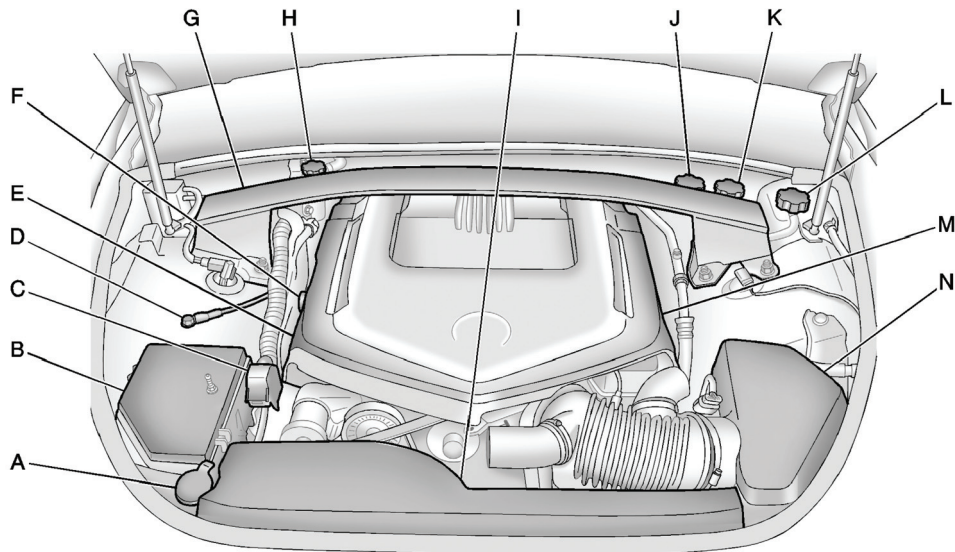

- A. Бачок жидкости омывателей стекол. См. «Жидкость омывателей стекол», стр. 9-25.
- B. «Блок предохранителей в моторном отсеке (CTS купе и седан)», стр. 9-36 или «Блок предохранителей в моторном отсеке (CTS-V купе и седан)», стр. 9-40.
- C. Вынесенная «положительная» (+) клемма. См. «Запуск двигателя от аккумуляторной батареи другого автомобиля», стр. 9-80.
- D. Вынесенная «отрицательная» (-) клемма. См. «Запуск двигателя от аккумуляторной батареи другого автомобиля», стр. 9-80.
- E. Крышка маслозаливной горловины двигателя (не видна). См. «Моторное масло», стр. 9-9.
- F. Маслоизмерительный щуп. См. «Моторное масло», стр. 9-9.
- G. Фильтрующий элемент воздухоочистителя системы вентиляции. См. «Фильтрующий элемент воздухоочистителя системы вентиляции», стр. 7-7.

- H. Крышка системы промежуточного охлаждения наддувочного воздуха. См. «Система охлаждения двигателя», стр. 9-17.
- I. Вентиляторы системы охлаждения двигателя (не видны). См. «Система охлаждения двигателя», стр. 9-17.
- J. Бачок жидкости гидропривода выключения сцепления (при соответствующей комплектации (не виден)). См. «Гидропривод выключения сцепления», стр. 9-13.
- K. Бачок с тормозной жидкостью. См. «Тормозная система», стр. 9-26.
- L. Крышка расширительного бачка системы охлаждения двигателя. См. «Охлаждающая жидкость», стр. 9-18.
- M. Бачок рабочей жидкости гидроусилителя рулевого управления (под шумозащитным кожухом двигателя). См. «Рабочая жидкость гидроусилителя рулевого управления», стр. 9-24.
- N. См. «Воздухоочиститель/воздушный фильтр», стр. 9-14.

Шумозащитный кожух двигателя

Шумозащитный кожух двигателя (CTS)

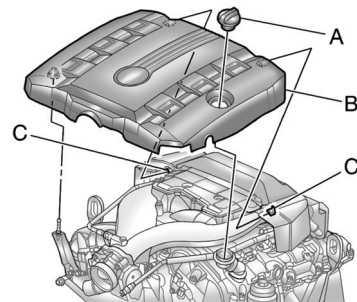

Для снятия:

1. Снимите крышку (A) маслозаливной горловины.
2. Поднимите правый передний угол шумозащитного кожуха (B) двигателя, чтобы отсоединить его от шпильки со сферическим наконечником.
3. Потяните шумозащитный кожух (B) по направлению к передней части автомобиля, чтобы задние выступы (C) вышли из фиксаторов.

4. Снимите шумозащитный кожух двигателя.
5. Установка кожуха двигателя производится в последовательности, обратной последовательности снятия.

Шумозащитный кожух двигателя (CTS-V)

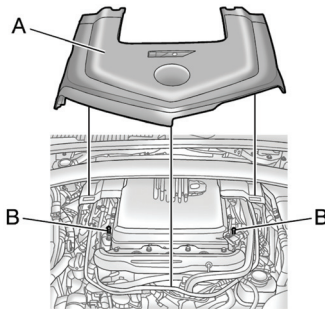

Для снятия:

Шумозащитный кожух двигателя состоит из двух частей. Для доступа к крышке маслозаливной горловины двигателя и крышке бачка рабочей жидкости гидроусилителя рулевого управления необходимо снять

только часть большего размера, расположенную ближе к передней части автомобиля.

1. Поднимите переднюю часть (B) шумозащитного кожуха двигателя, чтобы снять его с крепежных шпилек.
2. Потяните шумозащитный кожух двигателя по направлению к передней части автомобиля так, чтобы он отсоединился от другой части.
3. Снимите шумозащитный кожух двигателя.
4. Установка кожуха двигателя производится в последовательности, обратной последовательности снятия.

Моторное масло

Для сохранения работоспособности двигателя и обеспечения его долговечности особое внимание следует уделять состоянию моторного масла. Следуя этим простым, но важным рекомендациям, можно поддерживать автомобиль в хорошем состоянии:

- Используйте моторное масло только рекомендуемого класса качества и уровня вязкости. См. «Выбор типа моторного масла» далее в этой главе.
- Регулярно проверяйте и поддерживайте заданный уровень моторного масла. См. «Проверка уровня моторного масла» и «Когда добавлять моторное масло» далее в этой главе.
- Регулярно производите замену моторного масла. См. «Монитор жизни моторного масла», стр. 9-12.
- Правильно утилизируйте отработанное моторное масло. См. «Правила утилизации отработанного масла» далее в этой главе.

Проверка уровня моторного масла

Рекомендуется проверять уровень моторного масла при каждой заправке автомобиля топливом. Для наиболее точного определения уровня моторного масла автомобиль необходимо установить на ровную горизонтальную площадку. Кольцевая рукоятка маслоизмерительного щупа двигателя окрашена в желтый цвет. Информация о месте расположения маслоизмерительного щупа приведена в разделе «Моторный отсек», стр. 9-5.

1. Заглушите двигатель и подождите несколько минут, чтобы масло стекло в поддон масляного картера. В противном случае результат проверки будет неточным.
2. Извлеките щуп и насухо оботрите неворсистым материалом, затем вставьте его на место до упора. Снова извлеките щуп и, держа его вертикально, определите уровень масла.

Когда добавлять моторное масло

Если уровень моторного масла находится ниже зоны щупа, имеющей крестообразную насечку, добавьте 1 л масла рекомендуемого типа и снова проверьте его уровень. См. «Выбор правильного моторного масла» далее в этой главе. Информация о необходимом объеме моторного масла приведена в подразделе «Заправочные емкости и технические характеристики», стр. 11-2.

Важно: Не допускайте работы двигателя с уровнем моторного масла, превышающим заданный. Если уровень моторного масла находится выше или ниже зоны с насечкой маслоизмерительного щупа, это может привести к повреждению компонентов двигателя. При избыточном уровне моторного масла, т. е. если уровень масла находится выше зоны с крестообразной насечкой щупа, это может привести к повреждению компонентов двигателя. Необходимо слить избыток масла или воздержаться от поездок до тех пор, пока эта операция не будет выполнена квалифицированным специалистом.

Информация о месте расположения крышки маслозаливной горловины двигателя приведена в разделе «Моторный отсек», стр. 9-5.

Добавьте моторного масла столько, чтобы уровень масла находился в зоне с крестообразной насечкой щупа. Затем установите маслоизмерительный щуп на место до упора.

Правильный выбор моторного масла

Выбор типа моторного масла должен производиться с учетом рекомендуемого класса качества и уровня вязкости моторного масла: См. «Рекомендованные жидкости и смазочные материалы», стр. 10-7.

Спецификация

Используйте те моторные масла, которые имеют на упаковке торговый знак dexos1™. Рекомендуется использовать моторные масла, которые упакованы в контейнеры с торговым знаком dexos 1. Этот знак указывает на то, что данное моторное масло соответствует спецификации dexos.



Важно: Использование моторного масла с уровнем вязкости, отличным от рекомендуемого, может привести к повреждению компонентов двигателя. В подобных случаях гарантия производителя на возможные повреждения не распространяется. Совместно с вашим дилером или авторизованным сервисным центром убедитесь в том, что используемое масло соответствует спецификации dexos2.

Уровень вязкости

Наиболее подходящим для двигателя данного автомобиля является моторное масло с вязкостью по SAE 5W-30. Не используйте моторные масла с другим уровнем вязкости по SAE, например: 10W-30, 10W-40 или 20W-50.

В районах с предельно низкими температурами, где температура воздуха опускается ниже -29°C , используйте масло SAE 0W-30. Масло с таким уровнем вязкости облегчает запуск двигателя в условиях предельно низких температур. При выборе масла с подходящим уровнем вязкости убедитесь в том, что выбранное масло отвечает спецификации dexos2. Для получения более подробной информации см. подраздел «Спецификация».

Присадки к моторному маслу/ промывочные материалы

Не добавляйте в масло какие-либо присадки. Для обеспечения заданных надежности и долговечности двигателя необходимо использовать моторные масла только рекомендуемого типа, соответствующие спецификации dexos и имеющие сертификационный знак dexos на упаковке.

Не рекомендуется использование промывочных материалов, поскольку это может привести к выходу двигателя из строя. На подобные случаи гарантия производителя не распространяется.

Правила утилизации отработанного масла

Отработанное моторное масло содержит вредные примеси, способные вызвать раздражение кожных покровов и даже приводить к раку кожи. Не допускайте длительного контакта кожных покровов с отработанным маслом. Руки следует мыть водой с мылом или средством для мытья рук, способным к глубокой очистке кожи. Одежду, испачканную отработанным маслом, следует тщательно выстирать или надлежащим образом утилизировать. Обратитесь к инструкциям изготовителя моторного масла для информации об использовании и утилизации отработанного масла и материалов, загрязненных моторным маслом.

Отработанное моторное масло опасно для окружающей среды. При самостоятельной замене масла, прежде чем утилизировать масляный фильтр, слейте из него все масло. Не выливайте отработанное моторное масло в мусорный бак, на землю, в канализацию или водоемы. Масло следует сдавать для вторичной переработки в специальные приемные пункты.

Монитор жизни моторного масла

Периодичность замены моторного масла

Автомобиль оборудован компьютерной системой – монитором жизни моторного масла, которая указывает, когда необходимо заменять моторное масло и масляный фильтр. Это зависит от нескольких факторов, включая преимущественное значение частоты вращения коленчатого вала двигателя, температуру двигателя и пробег автомобиля. В зависимости от условий эксплуатации автомобиля, пробег, при котором необходима замена моторного масла, может значительно различаться. Для того чтобы монитор жизни моторного масла работал корректно, его показания необходимо сбрасывать после каждой замены масла.

Если система определяет, что ресурс моторного масла подходит к концу, выводится сообщение о необходимости замены моторного масла: «CHANGE ENGINE OIL SOON». См. «Сообщения о состоянии моторного масла», стр. 4-40. Замену моторного масла следует выполнить как можно скорее (в течение последующих 1 000 км пробега).

При эксплуатации автомобиля в благоприятных условиях монитор жизни моторного масла может не выводить сообщение о необходимости замены моторного масла вплоть до одного года. Моторное масло и масляный фильтр необходимо заменять по меньшей мере один раз в год, каждый раз сбрасывая показания системы. Для замены масла и перезагрузки системы следует обращаться к авторизованному дилеру. Регулярно проверяйте уровень моторного масла и поддерживайте заданный уровень.

При случайном сбросе монитора жизни моторного масла замену масла необходимо произвести через 5 000 км пробега, отсчитывая от момента последней замены масла. Помните: сброс показаний монитора жизни моторного масла необходимо производить только после выполнения замены масла.

Как сбросить показания монитора жизни моторного масла

Сброс показаний системы необходимо производить после каждой замены масла, чтобы система могла рассчитывать срок следующей замены моторного масла. Для сброса показаний системы:

1. Нажмите кнопку MENU информационного центра, чтобы вывести на дисплей сообщение «OIL LIFE REMAINING» (ОСТАТОЧНЫЙ РЕСУРС МОТОРНОГО МАСЛА). См. «Информационный центр (DIC), стр. 4-31 и «Сообщения о состоянии моторного масла», стр. 4-40.
2. Нажмите и удерживайте нажатой в течение двух секунд кнопку установки/сброса, чтобы удалить сообщение «CHANGE ENGINE OIL SOON» (НЕОБХОДИМО ЗАМЕНИТЬ МОТОРНОЕ МАСЛО) и установить показания монитора жизни моторного масла на 100 %.

Будьте осторожны, чтобы случайно не сбросить значения остаточного ресурса моторного масла в любой другой момент, кроме как сразу после замены моторного масла. Значение остаточного ресурса будет невозможно восстановить до следующей замены масла.

Сбросить показания монитора жизни моторного масла можно также следующим образом:

1. Включите зажигание, но не запускайте двигатель.
2. В течение пяти секунд троекратно плавно нажмите до упора и отпустите педаль акселератора.

Если после этого сообщение «CHANGE ENGINE OIL SOON» не появляется, значит сброс показаний системы прошел успешно.

Система перезагружена, если не выводится сообщение «CHANGE ENGINE OIL SOON».

Если сообщение «CHANGE ENGINE OIL SOON» после пуска двигателя появляется снова, значит, монитор жизни моторного масла не сбросился (не установлен на 100 %). Повторите описанную процедуру.

Рабочая жидкость автоматической коробки передач

Проверка уровня рабочей жидкости автоматической коробки передач

Обычно уровень рабочей жидкости в коробке передач проверки не требует. Единственной причиной снижения уровня масла в МКП может быть наличие утечек. При обнаружении следов утечек как можно скорее предоставьте автомобиль в авторизованный сервисный центр для ремонта.

Автомобиль не оборудован щупом для измерения уровня рабочей жидкости АКП. Для проверки и замены рабочей жидкости автоматической коробки передач используется специальная процедура. Поскольку она достаточно сложная, это необходимо выполнять в авторизованном дилерском центре.

Заменяйте рабочую жидкость и фильтр, соблюдая интервалы, указанные в разделе «*Плановое техническое обслуживание*», стр. 10-2, и используйте только рабочую жидкость, указанную в разделе «*Рекомендованные жидкости и смазочные материалы*», стр. 10-7.

Масло для механической коробки передач

Обычно проверка уровня масла в механической коробке передач не требуется. Единственной причиной снижения уровня масла в МКП может быть наличие утечек. При обнаружении следов утечки, обратитесь к официальному дилеру для ремонта. Сделайте это при первой возможности. Проверку уровня масла в механической коробке передач можно также выполнять в авторизованном дилерском центре при замене моторного масла. Информация о рекомендованных рабочих жидкостях и смазочных материалах приведена в разделе «*Рекомендованные жидкости и смазочные материалы*», стр. 10-7.

Гидропривод выключения сцепления

Уровень рабочей жидкости гидропривода выключения сцепления не нуждается в регулярной проверке. Проверку следует проводить при обнаружении следов течей в системе. Долив жидкости не устраняет причины утечки. Снижение уровня рабочей жидкости может означать, что в гидроприводе данной системы могут

быть неисправности. Доставьте автомобиль в авторизованный сервисный центр для проверки и(или) ремонта.

Сроки проверки и тип рабочей жидкости



На крышке бачка жидкости гидропривода выключения сцепления нанесен данный символ. Более подробная информация о расположении бачка приведена в разделе «*Моторный отсек*», стр. 9-5.

Информация о рекомендованных рабочих жидкостях и смазочных материалах приведена в разделе «*Рекомендованные жидкости и смазочные материалы*», стр. 10-7. Замену рабочей жидкости гидропривода выключения сцепления необходимо производить раз в два года. Более подробная информация приведена в подразделе «Плановое техническое обслуживание».

Проверка уровня и долив рабочей жидкости

Выполните визуальную проверку бачка жидкости гидропривода выключения сцепления, чтобы убедиться в том, что уровень рабочей жидкости находится на метке MIN (минимум), нанесенной на боковой части бачка. Бачок должен быть плотно закрыт.

Не снимайте крышку бачка для проверки уровня рабочей жидкости или для долива. Снимайте крышку только при необходимости долива рабочей жидкости до метки MIN.

Воздухоочиститель/воздушный фильтр

Воздухоочиститель/воздушный фильтр расположен в моторном отсеке со стороны водителя, ближе к передней части автомобиля. См. «*Моторный отсек*», стр. 9-5.

Проверка воздухоочистителя/воздушного фильтра

Соблюдайте интервалы проверки воздухоочистителя/воздушного фильтра и производите его замену через каждые 80 000 км пробега. Более подробная информация приведена в подразделе «Плановое техническое обслуживание». При эксплуатации автомобиля по пыльным и грязным дорогам выполняйте проверку состояния воздушного фильтра при каждой замене моторного масла.

Проверка воздухоочистителя/воздушного фильтра

Для проверки воздухоочистителя/воздушного фильтра снимите фильтр с автомобиля и несильно потрясите его для удаления пыли и грязи. Если воздушный фильтр не очистился, его необходимо заменить.

Для проверки или замены воздушного фильтра.

1. Выключите зажигание.

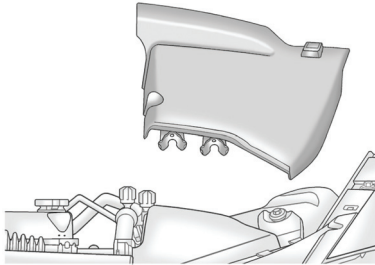

2. Снимите боковую крышку, потянув вверх за ее переднюю часть.

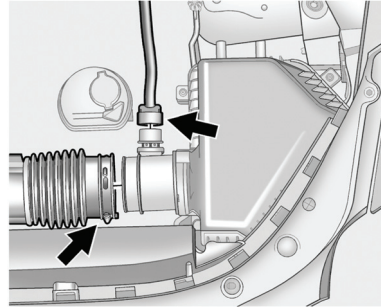

3. Отсоедините электрический разъем от воздухоприемного патрубка.
4. Выверните винт из хомута, к которому крепится воздуховод. Не снимайте хомут. Отведите воздуховод в сторону.
5. Снимите шланг с патрубка воздухоочистителя. Отведите шланг в сторону.

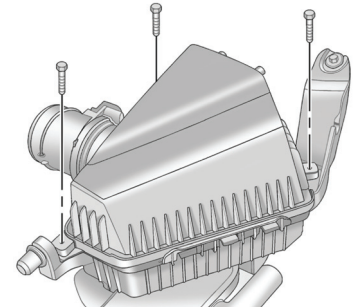

6. Снимите три винта крепления крышки воздухоочистителя.

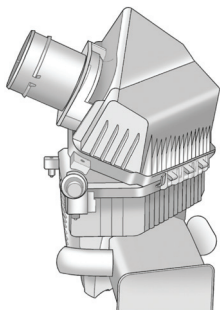

7. Снимите крышку с корпуса воздухоочистителя.

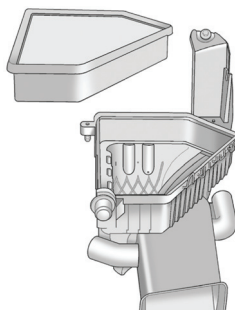

8. Извлеките фильтр из корпуса воздухоочистителя.

Установка воздухоочистителя/ воздушного фильтра

1. Установите фильтр в корпус воздухоочистителя. Наружная поверхность фильтрующего элемента должна плотно прилегать к корпусу воздухоочистителя.
2. Установите выступы крышки корпуса воздухоочистителя на одну линию с отверстиями на корпусе воздухоочистителя.
3. Установите крышку корпуса воздухоочистителя.
4. Установите винты крышки корпуса воздухоочистителя.
5. Закрепите шланг на корпусе воздухоочистителя. Шланг должен быть правильно уложен.
6. Установите воздуховод на патрубок воздухоочистителя.
7. Затяните хомут крепления воздуховода.
8. Присоедините электрический разъем к патрубку корпуса воздухоочистителя.
9. Установите боковую крышку.

⚠ ВНИМАНИЕ

Работа двигателя со снятым воздухоочистителем/воздушным фильтром может привести к сильным ожогам. Воздухоочиститель не только очищает воздух, но и предотвращает выброс пламени при возникновении в цилиндрах двигателя обратных вспышек. Будьте предельно осторожны при работе с двигателем. Не эксплуатируйте автомобиль, если не установлен воздухоочиститель/воздушный фильтр.

Важно: Если воздухоочиститель/воздушный фильтр сняты, в цилиндры двигателя могут попасть пыль и частицы грязи и повредить двигатель. Следите за тем, чтобы во время движения воздухоочиститель/воздушный фильтр всегда находился на месте.

Система охлаждения двигателя

Система охлаждения позволяет поддерживать заданную рабочую температуру двигателя.

Когда можно безопасно открыть капот:

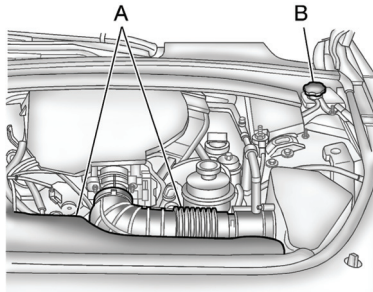

- A. Электрический(е) вентилятор(ы) системы охлаждения двигателя (не виден(ны)).
- B. Крышка расширительного бачка системы охлаждения двигателя.

⚠ ВНИМАНИЕ

Электрический вентилятор системы охлаждения может включиться даже при неработающем двигателе, что может привести к травмам. Избегайте попадания рук, частей одежды и инструмента в зону вращения лопастей вентилятора.

⚠ ВНИМАНИЕ

Шланги отопителя и радиатора системы охлаждения, а также некоторые другие детали двигателя могут быть очень горячими. Не прикасайтесь к ним. В противном случае можно получить ожоги.

Не допускайте работы двигателя при наличии утечек охлаждающей жидкости. При очередном запуске двигателя может вытечь вся охлаждающая жидкость. Продолжение эксплуатации автомобиля с перегретым двигателем даже в течение короткого времени может привести к повреждению и/или возгоранию двигателя. Перед началом поездки необходимо устранить причины утечки охлаждающей жидкости.

Важно: Использование какой-либо охлаждающей жидкости, кроме DEX-COOL[®], может привести к преждевременной коррозии компонентов двигателя, радиатора отопителя или радиатора системы охлаждения двигателя. Кроме того, после 50 000 км пробега или 24 месяцев эксплуатации может потребоваться более частая замена охлаждающей жидкости. В таком случае на возможные повреждения гарантия производителя не распространяется. Всегда используйте охлаждающую жидкость DEX-COOL (не содержит силикатов).

Охлаждающая жидкость

В системе охлаждения автомобиля для всех двигателей и системе промежуточного охлаждения наддувочного воздуха используется охлаждающая жидкость DEX-COOL®. Эту охлаждающую жидкость можно заменять не чаще, чем один раз в 5 лет или по наступлении 240 000 км пробега.

Далее описываются методы проверки и долива охлаждающей жидкости. Если двигатель автомобиля перегревается, см. раздел «Перегрев двигателя», стр. 9-22.

Тип масла



ВНИМАНИЕ

Добавление в систему охлаждения обычной воды или иной жидкости, отличной от рекомендованной охлаждающей жидкости, может приводить к опасным ситуациям. Температура кипения обычной воды и других жидкостей отличается от температуры кипения рекомендованной охлаждающей жидкости. Действие системы контроля температуры охлаждающей жидкости рассчитано

(см. продолжение)

ВНИМАНИЕ (продолжение)

на использование охлаждающей жидкости определенного типа. Добавление в систему охлаждения обычной воды или охлаждающей жидкости неподходящего состава может приводить к перегреву двигателя. В результате в моторном отсеке может возникнуть возгорание, что может привести к получению ожогов. Используйте смесь чистой питьевой воды и охлаждающей жидкости DEX-COOL в пропорции 50/50.

Используйте смесь чистой питьевой воды и охлаждающей жидкости DEX-COOL в пропорции 50/50. При использовании такой смеси не требуется добавлять никаких других жидкостей. Использование такой смеси обеспечивает:

- Защиту от замерзания при наружной температуре воздуха до -37 °С.
- Защиту от закипания при температуре охлаждающей жидкости до 129 °С.
- Защиту элементов системы охлаждения от коррозии.

- Защиту деталей, изготовленных из алюминиевых сплавов.
- Поддержание заданной температуры двигателя.

Важно: Использование охлаждающей жидкости неподходящего состава может приводить к перегреву и повреждению компонентов двигателя. В этом случае стоимость ремонта в рамках гарантийного обслуживания возмещаться не будет. Излишнее содержание воды в составе охлаждающей жидкости может привести к ее замерзанию и появлению трещин в корпусных деталях двигателя, радиаторе системы охлаждения и радиаторе системы отопления.

Не выбрасывайте контейнеры с охлаждающей жидкостью в мусорный бак и не выливайте ее на землю, в канализацию или водоемы. Для замены охлаждающей жидкости обращайтесь в авторизованный сервисный центр, в котором соблюдаются действующие требования, относящиеся к утилизации охлаждающей жидкости. Это позволит защитить окружающую среду и здоровье людей.

Проверка уровня охлаждающей жидкости

При проверке уровня охлаждающей жидкости необходимо установить автомобиль на ровную горизонтальную площадку.

Расширительный бачок системы охлаждения находится в моторном отсеке со стороны водителя. См. раздел «*Моторный отсек*», стр. 9-5.

Проверьте, видна ли охлаждающая жидкость через стенку расширительного бачка. Если охлаждающая жидкость внутри бачка кипит, не предпринимайте никаких действий до тех пор, пока она не остынет. Если охлаждающая жидкость видна через стенку бачка, но ее уровень не достигает метки FULL COLD, дайте двигателю остыть, затем долейте смесь чистой питьевой воды и охлаждающей жидкости DEX-COOL в пропорции 50/50.

Если двигатель теплый или горячий, охлаждающая жидкость должна находиться на уровне метки FROID/FULL COLD на боковой части расширительного бачка, или выше. Если двигатель холодный,

охлаждающая жидкость должна находиться чуть ниже метки FROID/FULL COLD на боковой части расширительного бачка. Если уровень охлаждающей жидкости находится гораздо ниже этой метки, возможно, в системе охлаждения есть течь.

Долив охлаждающей жидкости

ВНИМАНИЕ

Не допускайте попадания охлаждающей жидкости на горячие детали двигателя. Это может привести к ожогам. Охлаждающая жидкость содержит этиленгликоль, который, при попадании на достаточно горячие элементы двигателя, воспламеняется. Не допускайте попадания охлаждающей жидкости на горячий двигатель.

Важно: Процедура долива охлаждающей жидкости в данном автомобиле не совсем обычна. Неправильное выполнение данной процедуры может привести к перегреву и серьезному повреждению компонентов двигателя.

ВНИМАНИЕ

Электрический вентилятор системы охлаждения может включиться даже при неработающем двигателе, что может привести к травмам. Избегайте попадания рук, частей одежды и инструмента в зону вращения лопастей вентилятора.

ВНИМАНИЕ

Пар и горячая жидкость, выходящие под давлением из расширительного бачка, могут привести к получению серьезных ожогов. Пар и горячая жидкость находятся под давлением, поэтому во избежание травм не допускается поворачивать крышку радиатора расширительного бачка даже на небольшой угол. Не отворачивайте крышку расширительного бачка, когда компоненты системы охлаждения, включая расширительный бачок, имеют высокую температуру. Прежде чем отворачивать крышку расширительного бачка, дождитесь пока остынут компоненты системы охлаждения и расширительный бачок.

При необходимости долива охлаждающей жидкости используйте охлаждающую жидкость DEX-COOL необходимого состава.

Если охлаждающая жидкость не видна через стенки расширительного бачка, долейте ее, выполнив следующее:

1. Дайте остыть компонентам системы охлаждения, включая расширительный бачок системы охлаждения и верхний шланг радиатора, затем снимите крышку расширительного бачка. Медленно поверните крышку против часовой стрелки приблизительно на одну четверть оборота.

Если вы услышите шипение, подождите до тех пор, пока оно не прекратится. Шипение свидетельствует о том, что в бачке есть избыточное давление.

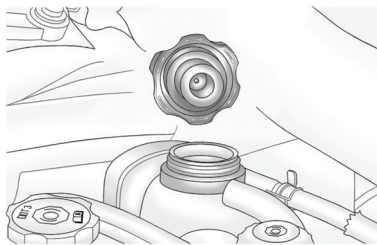

2. Медленно отверните крышку, а затем осторожно снимите ее.

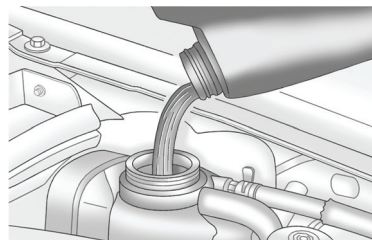

3. Доливайте охлаждающую жидкость в расширительный бачок так, чтобы ее уровень был немного выше метки FROID/FULL COLD.
4. Не устанавливая на место крышку бачка, запустите двигатель и дайте ему поработать до тех пор, пока не нагреется верхний шланг радиатора. Верхний шланг радиатора – это самый верхний шланг, выходящий из радиатора, расположенного со стороны переднего пассажира. Остерегайтесь возможного включения вентиляторов системы охлаждения.

К этому времени уровень охлаждающей жидкости в расширительном бачке системы охлаждения может понизиться. Если уровень охлаждающей жидкости понизился, добавьте в расширительный бачок системы охлаждения охлаждающую жидкость необходимого состава, чтобы довести ее уровень до метки FROID/FULL COLD.

5. Затем установите крышку на место. Убедитесь в том, что крышка плотно затянута.

Важно: Неплотно затянутая крышка расширительного бачка может привести к утечке охлаждающей жидкости и повреждению компонентов двигателя. Убедитесь в том, что крышка установлена правильно и плотно затянута.

Проверьте уровень охлаждающей жидкости еще раз перед следующим запуском двигателя, чтобы убедиться в том, что уровень находится на заданной метке при холодном двигателе.

Проверка уровня охлаждающей жидкости в системе промежуточного охлаждения наддувочного воздуха (CTS-V)

При проверке уровня охлаждающей жидкости необходимо установить автомобиль на ровную горизонтальную площадку.

Заливная горловина охлаждающей жидкости системы промежуточного охлаждения наддувочного воздуха расположена в моторном отсеке, со стороны пассажира. См. раздел «Моторный отсек», стр. 9-5.

На заливной горловине охлаждающей жидкости между двумя горизонтальными линиями находится зона для проверки уровня охлаждающей жидкости.

Проверьте, видна ли охлаждающая жидкость через заливную горловину. Если охлаждающая жидкость не видна или ее уровень не достигает зоны для проверки уровня охлаждающей жидкости, то дайте двигателю остыть, затем долейте смесь чистой питьевой воды и охлаждающей жидкости DEX-COOL в пропорции 50/50.

Долив охлаждающей жидкости в систему промежуточного охлаждения наддувочного воздуха (CTS-V)

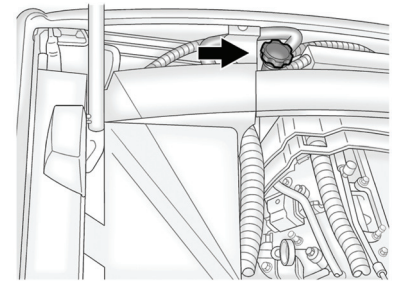

1. Снимите крышку системы промежуточного охлаждения наддувочного воздуха, когда температура шлангов данной системы понизится. Медленно поверните крышку против часовой стрелки приблизительно на одну четверть оборота. Если вы услышите шипение, подождите до тех пор, пока оно не прекратится. Это позволит устранить в бачке остаточное давление паров охлаждающей жидкости.
2. Затем продолжайте отворачивать крышку и снимите ее.

3. Добавляйте в заливную горловину охлаждающую жидкость DEX-COOL необходимого состава до тех пор, пока охлаждающая жидкость не достигнет зоны для проверки уровня охлаждающей жидкости.

Не устанавливая на место крышку системы промежуточного охлаждения наддувочного воздуха, запустите двигатель и дайте ему поработать несколько минут. Затем заглушите двигатель. К этому времени уровень охлаждающей жидкости в заливной горловине может понизиться. Если при неработающем двигателе охлаждающая жидкость опустится ниже уровня зоны для проверки уровня охлаждающей жидкости в заливной горловине, долейте охлаждающей жидкости DEX-COOL необходимого состава, чтобы она достигла зоны для проверки уровня охлаждающей жидкости.

4. Затем установите крышку на место. Убедитесь в том, что крышка плотно затянута.

Важно: Неплотно затянутая крышка системы промежуточного охлаждения наддувочного воздуха может привести к утечке охлаждающей жидкости и повреждению компонентов двигателя. Убедитесь в том, что крышка установлена правильно и плотно затянута.

Если и в этом случае уровень охлаждающей жидкости не будет находиться в заданном диапазоне, обратитесь в авторизованный сервисный центр.

Перегрев двигателя

При перегреве двигателя в данном автомобиле выдается несколько предупреждений.

На дисплей информационного центра может выводиться два сообщения о перегреве двигателя. Более подробная информация приведена в подразделе «Сообщения, связанные с системой охлаждения двигателя», стр. 4-39.

Если при появлении данных предупреждений вы приняли решение не открывать капот, немедленно обратитесь за помощью на сервисную станцию.

Приняв решение открыть капот, убедитесь в том, что автомобиль стоит на ровной горизонтальной площадке.

Затем проверьте, работают ли вентиляторы системы охлаждения двигателя. Если двигатель перегревается, вентилятор(ы) должен(ны) работать. Если они не работают, заглушите двигатель и обратитесь в авторизованный сервисный центр.

Важно: На повреждения двигателя, связанные с недостатком охлаждающей жидкости, гарантия производителя не распространяется.

Важно: Возгорание двигателя, работающего без без охлаждающей жидкости, может привести к серьезным повреждениям автомобиля. В подобных случаях стоимость дорогостоящего ремонта в рамках гарантийного обслуживания компенсироваться не будет.

Если из моторного отсека выходит пар



ВНИМАНИЕ

Пар, выходящий из системы охлаждения перегретого двигателя, может привести к серьезным ожогам, даже если только начать открывать капот. Стойте на безопасном расстоянии от двигателя, если вы видите пар или слышите звук пара, выходящего из системы охлаждения двигателя. Заглушите двигатель, отойдите от автомобиля и подождите, пока двигатель не остынет. Не открывайте капот до тех пор, пока не исчезнут признаки выхода пара и шипение.

Продолжение движения на автомобиле с перегревшимся двигателем может привести к его возгоранию. В результате можно получить серьезные ожоги. Заглушите двигатель и отойдите от автомобиля на время, пока двигатель не остынет.

Если признаки выхода пара отсутствуют

Если предупреждение о перегреве двигателя не сопровождается признаками выхода пара из системы охлаждения двигателя, неисправность может оказаться не слишком серьезной. В некоторых случаях двигатель может перегреваться несильно:

- При движении на затяжном подъеме в жаркую погоду.
- При остановке после движения с высокой скоростью.
- В результате длительной работы на режиме холостого хода.
- При буксировке прицепа.

Если вы получили предупреждение о перегреве двигателя, но при этом нет никаких признаков выхода пара из системы охлаждения двигателя:

1. Выключите кондиционер.
2. Включите отопитель в режиме максимальной температуры и максимальной скорости вращения вентилятора. При необходимости откройте окна.
3. Во время остановок при движении в транспортных пробках, переводите рычаг селектора автоматической коробки передач в положение «N»

(Нейтраль) и дайте двигателю поработать в режиме холостого хода. Остановите автомобиль в безопасном месте и переведите рычаг селектора автоматической коробки передач в положение «P» (Парковка) или «N» (Нейтраль) и дайте двигателю поработать в режиме холостого хода.

Если стрелка указателя температуры охлаждающей жидкости вышла из зоны, соответствующей перегреву двигателя, или исчезло предупреждение о том, что двигатель перегрелся, можно продолжить движение. Продолжайте движение с небольшой скоростью в течение 10 минут. Соблюдайте безопасную дистанцию. Если предупреждение о перегреве двигателя больше не появляется, продолжайте движение с нормальной скоростью.

Если предупреждение о перегреве двигателя появилось снова, как можно скорее остановите автомобиль.

Если признаки выхода пара отсутствуют, дайте двигателю поработать в режиме холостого хода в течение трех минут. Если предупреждение о перегреве двигателя не исчезает, заглушите двигатель и подождите, пока он не охладится. См. также «Режим защиты двигателя при перегреве» далее в этой главе.

Режим защиты двигателя при перегреве

В данном режиме работы можно двигаться до ближайшего сервисного центра. При перегреве двигателя во избежание повреждения компонентов двигателя начинает работать система, чередующая зажигание рабочей смеси в определенных группах цилиндров. В данном режиме мощность двигателя будет снижена. Избегайте длительного движения и/или буксировки прицепа в данном режиме.

Рабочая жидкость гидроусилителя рулевого управления



Более подробная информация о расположении бачка рабочей жидкости гидроусилителя рулевого управления приведена в разделе «*Моторный отсек*», стр. 9-5.

Периодичность проверки уровня рабочей жидкости гидроусилителя рулевого управления

Уровень рабочей жидкости гидроусилителя рулевого управления не требует регулярной проверки, если только у вас нет оснований подозревать наличие утечки в системе или если нет необычного шума. Снижение уровня рабочей жидкости может означать, что в гидроприводе данной системы могут быть неисправности. Доставьте автомобиль в авторизованный сервисный центр для проверки и(или) ремонта.

Проверка уровня рабочей жидкости гидроусилителя рулевого управления

Важно: Попадание даже очень незначительного количества загрязнений в гидропривод гидроусилителя рулевого управления может привести к возникновению серьезных неисправностей и появлению признаков ненормальной работы рулевого управления. Не позволяйте попадания загрязнений в рабочую жидкость, на крышку бачка жидкости гидроусилителя или щуп.

Для проверки уровня рабочей жидкости гидроусилителя рулевого управления выполните следующее:

1. Выключите зажигание и дождитесь, пока остынет двигатель.
2. Протрите крышку и верхнюю часть бачка рабочей жидкости гидроусилителя.
3. Снимите крышку и насухо оботрите щуп.
4. Установите крышку на место и плотно затяните ее.
5. Снова снимите крышку и проверьте уровень рабочей жидкости по меткам на щупе.

Уровень рабочей жидкости должен находиться между метками HOT и COLD. При необходимости долейте рабочую жидкость, чтобы она достигала заданного уровня.

Тип масла

Информация о типе рекомендуемой рабочей жидкости гидроусилителя рулевого управления приведена в разделе «*Рекомендованные жидкости и смазочные материалы*», стр. 10-7. Используйте рабочую жидкость только рекомендуемого типа.

Жидкость омывателей стекол

Тип масла

При доливе жидкости омывателей ознакомьтесь с соответствующими указаниями производителя жидкости. Если автомобиль используется в зоне температуры ниже нуля градусов Цельсия, используйте незамерзающую жидкость, которая способна не замерзнуть при соответствующей температуре.

Долив жидкости омывателей

При низком уровне жидкости омывателей на дисплее информационного центра (DIC) появляется сообщение «WASHER FLUID LOW ADD FLUID» (НИЗКИЙ УРОВЕНЬ ЖИДКОСТИ ОМЫВАТЕЛЕЙ, ДОБАВЬТЕ ЖИДКОСТЬ). См. «Сообщения, связанные с жидкостью омывателей стекол», стр. 4-51 .



Откройте крышку с соответствующим символом. Долейте жидкость омывателей так, чтобы был заполнен весь бачок. Более подробная информация о расположении бачка приведена в разделе «*Моторный отсек*», стр. 9-5.

Важно:

- При использовании концентрированной жидкости омывателей для того чтобы добавить воду, следуйте инструкциям производителя жидкости.
- Не добавляйте воду в готовую к использованию жидкость омывателей. В противном случае смесь может замерзнуть, что приведет к повреждению бачка и других элементов омывателей стекол. Вода не обладает такими моющими свойствами, как специальные жидкости для омывателей стекол.
- В холодную погоду бачок жидкости омывателей следует запол-

нить на только 3/4. Это позволит жидкости расширяться в случае замерзания, что предотвратит возможные повреждения бачка омывателей.

- Не заливайте в бачок омывателей стекло охлаждающую жидкость. Использование охлаждающей жидкости может привести к повреждению элементов омывателей и лакокрасочного покрытия кузова.

Тормозная система

Данный автомобиль оборудован дисковыми тормозными механизмами всех колес. Тормозные колодки снабжены сигнализаторами предельного износа, которые издадут звук высокой частоты, когда изнашиваются фрикционные накладки и требуется замена колодок. Этот звук может появляться или исчезать во время движения автомобиля, за исключением того случая, когда нажимается педаль тормоза.



ВНИМАНИЕ

Наличие резкого звука, раздающегося при торможении, означает, что скоро эффективность работы тормозной системы автомобиля снизится. Это может привести к аварии. При наличии такого звука как можно скорее замените тормозные колодки.

Важно: Продолжение эксплуатации автомобиля с изношенными тормозными колодками может привести к необходимости дорогостоящего ремонта тормозной системы.

Некоторые условия эксплуатации или погодные условия могут вызывать скрип в дисковых тормозных механизмах при первом легком нажатии педали тормоза. Это не является признаком неисправности.

Причиной пульсации при торможении могут стать ненадежно затянутые колесные гайки. При перестановке колес проверьте, не изношены ли тормозные колодки, надежно ли затянуты колесные гайки, и затяните их в соответствующей последовательности и соответствующим моментом затяжки, указанными в подразделе «*Заправочные емкости и спецификации*», стр. 11-2.

Тормозные колодки необходимо заменять одновременно в обоих тормозных механизмах одной оси.

Свободный ход педали тормоза

Если педаль тормоза не возвращается в исходное положение или если внезапно увеличился свободный ход педали, обратитесь в авторизованный сервисный центр. Это может указывать на необходимость технического обслуживания тормозной системы.

Регулировка зазоров в тормозных механизмах

Автоматическая корректировка зазора между тормозными колодками и тормозными дисками происходит при каждом нажатии педали тормоза.

Замена компонентов тормозной системы

Данный автомобиль оборудован тормозной системой сложной конструкции. Для эффективной работы тормозной системы должны использоваться высококачественные компоненты. Автомобиль был разработан и протестирован с использованием компонентов тормозной системы высокого качества. При замене компонентов тормозной системы используйте только запасные части рекомендуемого типа. В противном случае эффективность действия тормозной системы будет снижена. Например, установка неподходящих тормозных колодок в худшем случае может повлиять на баланс между тормозными свойствами передних и задних тормозных механизмов. При установке неподходящих запасных частей может снизиться эффективность тормозной системы.

Тормозная жидкость



Бачок тормозной жидкости заполнен тормозной жидкостью типа DOT 3, как указано на крышке бачка. Более подробная информация о расположении бачка тормозной жидкости приведена в разделе «*Моторный отсек*», стр. 9-5.

Есть две причины, по которым уровень тормозной жидкости в бачке может снижаться:

- Уровень тормозной жидкости уменьшается по мере естественного износа фрикционных накладок тормозных колодок. При замене тормозных колодок новыми уровень тормозной жидкости в бачке повышается.

- Уровень тормозной жидкости может уменьшиться из-за утечки. При обнаружении утечки отремонтируйте тормозную систему, иначе с течением времени эффективность торможения будет резко снижена.

Не доливайте тормозную жидкость до краев бачка. Долив жидкости не устранит причины утечки. Если вы доливаете тормозную жидкость в связи с износом тормозных колодок, то после замены тормозных колодок в бачке образуется избыток тормозной жидкости. Доливать тормозную жидкость или удалять ее избыток для приведения уровня к норме можно только после окончания работ по ремонту или обслуживанию тормозной системы.



ВНИМАНИЕ

При избытке тормозной жидкости она может попасть на двигатель и, если он достаточно горячий, воспламениться. При этом существует риск получения серьезных травм, кроме того, может быть серьезно поврежден автомобиль. Доливайте тормозную жидкость только после окончания работ по обслуживанию тормозной системы.

При низком уровне тормозной жидкости загорается контрольная лампа тормозной системы. См. «*Контрольная лампа тормозной системы*», стр. 4-25.

Тип тормозной жидкости

Используйте только свежую жидкость типа DOT 3 из упаковки, которая распечатывается непосредственно перед употреблением.

Очистите бачок тормозной жидкости и крышку бачка, прежде чем снимать крышку. Это предотвратит попадание в бачок грязи.

⚠ ВНИМАНИЕ

При использовании тормозной жидкости нерекомендуемого типа тормозная система вашего автомобиля может функционировать некорректно. Это может стать причиной дорожно-транспортного происшествия. Всегда используйте только тормозную жидкость рекомендуемого типа.

Важно:

- **Использование тормозной жидкости нерекомендуемого типа может привести к серьезной неисправности тормозной системы. Например, попадание всего нескольких капель минерального масла, такого как моторное, в тормозную систему может привести к серьезным нарушениям в работе тормозной системы и необходимости замены некоторых деталей. Не позволяйте заливать тормозную жидкость нерекомендуемого типа.**

- **Не проливайте тормозную жидкость на лакокрасочное покрытие автомобиля, поскольку это может привести к его повреждению. Обращайтесь с тормозной жидкостью с особой осторожностью и не проливайте ее. Если это все же случилось, немедленно смойте тормозную жидкость.**

Аккумуляторная батарея

Аккумуляторная батарея расположена в багажном отделении, за панелью обивки, со стороны переднего пассажира. При необходимости замены аккумуляторной батареи убедитесь в том, что вы приобретаете батарею с тем же обозначением, которое приведено на этикетке оригинальной аккумуляторной батареи.

**⚠ ВНИМАНИЕ**

Аккумуляторная батарея расположена в багажном отделении, за панелью обивки, со стороны переднего пассажира. При необходимости замены аккумуляторной батареи убедитесь в том, что вы приобретаете батарею с тем же обозначением, которое приведено на этикетке оригинальной аккумуляторной батареи.

**ВНИМАНИЕ**

Аккумуляторные батареи содержат кислоту, которая может вызывать ожоги, и выделяет взрывоопасный газ. Если проявить небрежность, вы можете получить серьезные травмы.

При обслуживании аккумуляторной батареи выполняйте следующие указания.

Аккумуляторные батареи, их выводы и относящиеся к ним электрооборудование содержат свинец и соединения свинца, попадание которых в организм человека может приводить к возникновению онкологических заболеваний и расстройствам репродуктивных функций. Тщательно мойте руки после работы.

После отключения электропитания от бортовых электроцепей, возникшего вследствие отсоединения аккумуляторной батареи или снятия больших предохранителей в блоке предохранителей распределения мощности, чтобы откалибровать блок управления дроссельной заслонкой, необходимо выполнить следующие шаги. В противном случае двигатель будет работать ненадлежащим образом.

1. Включите зажигание, но не запускайте двигатель.
2. Включите зажигание на три и более минуты, чтобы блок управления дроссельной заслонкой отработал рабочий цикл и сохранил параметры исходного положения дроссельной заслонки.
3. Выключите зажигание.
4. Запустите двигатель и дайте ему поработать в режиме холостого хода в течение минимум 30 секунд.

Хранение автомобиля

При больших перерывах использования автомобиля: Для того чтобы избежать разряда аккумуляторной батареи, отсоедините черный провод от «отрицательной» (-) клеммы аккумуляторной батареи.

При длительном хранении: Для того чтобы избежать разряда аккумуляторной батареи, отсоедините черный провод от «отрицательной» (-) клеммы или используйте зарядное устройство.

Система полного привода

Система полного привода (при соответствующей комплектации) является дополнительной системой, которая требует смазки.

Раздаточная коробка**Периодичность проверки уровня масла**

Уровень масла в раздаточной коробке регулярной проверки не требует, если только нет оснований подозревать наличие утечки масла или если не слышен необычный шум. Снижение уровня масла может свидетельствовать о наличии неисправности. Предоставьте автомобиль авторизованному дилеру для проверки заднего моста.

Как проверить уровень масла

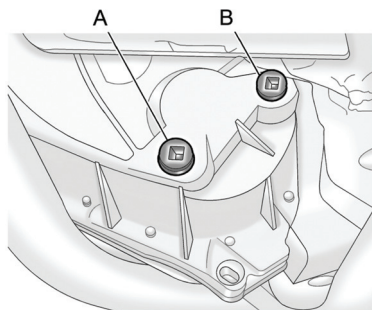

A. Пробка сливного отверстия.

B. Пробка заливного отверстия.

Для того чтобы точно определить уровень масла, автомобиль должен находиться на ровной горизонтальной поверхности.

Если уровень масла находится ниже нижней части заливного отверстия на раздаточной коробке, добавьте немного масла. Уровень масла должен достигать кромки заливного отверстия. При необходимости добавьте масла. При затяжке пробки будьте осторожны, чтобы не затянуть ее слишком сильно.

Тип масла

Информация, относящаяся к определению типа масла, приведена в подразделе «Рекомендованные жидкости и смазочные материалы», стр. 10-7.

Проверка системы блокировки пуска двигателя



ВНИМАНИЕ

Во время проверки автомобиль может внезапно тронуться с места. Это может привести к получению травм.

1. Перед началом проверки убедитесь в том, что вокруг автомобиля достаточно свободного места.
2. Установите автомобиль на стояночный тормоз и нажмите педаль тормоза. См. «Стояночная тормозная система (без электропривода)», стр. 8-36 или «Стояночная тормозная система (с электроприводом)», стр. 8-37.

Не используйте педаль акселератора и будьте готовы к тому, чтобы, если двигатель запустится, немедленно заглушить его.

3. Если автомобиль оборудован автоматической коробкой передач, попробуйте запустить двигатель, поочередно устанавливая рычаг селектора в разные положения. Двигатель должен запускаться только тогда, когда рычаг селектора находится в положении «P» (Парковка) или «N» (Нейтраль). Если двигатель запускается при любом другом положении рычага селектора, обратитесь в сервисный центр авторизованного дилера.

Если автомобиль оборудован механической коробкой передач, установите рычаг переключения передач в нейтральное положение, нажмите педаль сцепления на половину ее хода и попробуйте запустить двигатель. Двигатель должен запускаться только при полностью нажатой педали сцепления. Если двигатель запускается при неполностью нажатой педали сцепления, обратитесь в авторизованный сервисный центр.

Проверка системы блокировки рычага селектора автоматической коробки передач



ВНИМАНИЕ

Во время проверки автомобиль может внезапно тронуться с места. Это может привести к получению травм.

1. Перед началом проверки убедитесь в том, что вокруг автомобиля достаточно свободного места. Его необходимо установить на ровной горизонтальной поверхности.

2. Установите автомобиль на стояночный тормоз. См. «*Стояночная тормозная система (без электропривода)*», стр. 8-36 или «*Стояночная тормозная система (с электроприводом)*», стр. 8-37.

Будьте готовы к тому, чтобы, если автомобиль начнет движение, немедленно нажать педаль тормоза.

3. Заглушите двигатель и включите зажигание, но не выполняйте запуск двигателя. Отпустив педаль тормоза, попробуйте переместить рычаг селектора из положения «Р» (Парковка) в любое другое. Если рычаг селектора перемещается, обратитесь в сервисный центр авторизованного дилера.

Проверка системы блокировки ключа зажигания

Установите автомобиль на стояночный тормоз и попробуйте установить ключ зажигания в положение LOCK/OFF, поочередно перемещая рычаг селектора во все положения.

- Ключ зажигания возможно установить в положение LOCK/OFF только тогда, когда рычаг селектора находится в положении «Р» (Парковка).
- Если автомобиль оборудован системой зажигания с ключом, он извлекается из замка зажигания только при положении LOCK/OFF. См. «*Положения замка зажигания (доступ с ключом)*», стр. 8-18 или «*Положения переключателя зажигания (доступ без ключа)*», стр. 8-19.

При необходимости обратитесь в сервисный центр авторизованного дилера.

Проверка стояночного тормоза и стопорной защелки автоматической коробки передач (положение «Р» (Парковка))



ВНИМАНИЕ

Во время выполнения данной проверки автомобиль может внезапно тронуться с места. При этом можно получить травму, могут быть повреждены автомобиль и имущество третьих лиц. На случай, если автомобиль начнет самопроизвольное движение, убедитесь в том, что перед ним есть свободное пространство. Если автомобиль начнет движение, немедленно нажмите педаль тормоза.

Установите автомобиль на относительно крутом уклоне по направлению склона. Не отпуская педаль тормоза, установите автомобиль на стояночный тормоз.

- Для проверки стояночного тормоза выполните следующее: Установите рычаг селектора коробки передач в положение «N» (Нейтраль) и, не выключая зажигания, медленно уменьшайте усилие, прикладываемое к педали тормоза рабочей тормозной системы. Выполняйте это до тех пор, пока автомобиль не начнет удерживаться только стояночным тормозом.
- Для проверки стопорной защелки автоматической коробки передач (положение «Р» (Парковка)): Переведите рычаг селектора коробки передач в положение «Р» (Парковка), не выключая зажигания. Затем, отпустите педаль тормоза и снимите автомобиль со стояночного тормоза.

При необходимости обратитесь в сервисный центр авторизованного дилера.

Замена щеток очистителей стекол

Щетки очистителей стекол следует регулярно проверять на наличие следов износа и растрескивания резиновых скребков. См. «Плановое техническое обслуживание», стр. 10-2.

Замену щеток рекомендуется осуществлять регулярно или в случае наступления их износа. Более подробную информацию о длине и типе щеток очистителей стекол можно найти в разделе «Запасные части», стр. 10-8.

Для замены щеток:

1. Включите зажигание, но не запустите двигатель.
2. Включите очиститель ветрового стекла и отключите, когда щетки будут находиться не в исходном положении. Щетка со стороны водителя будет находиться в вертикальном положении и прижата к стеклу.
3. Отведите щетку очистителя от стекла.

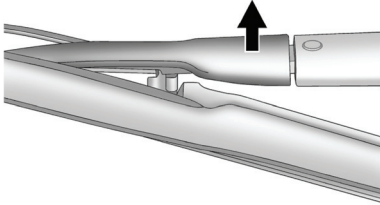

4. Поднимите крышку щетки очистителя стекла.
5. Потяните щетку очистителя стекла вниз так, чтобы снять его с J-образного конца рычага очистителя ветрового стекла. Снимите щетку с рычага.

Не допускайте соприкосновения рычагов со стеклами при снятых щетках, поскольку это может привести к повреждению стекол. Стоимость ремонта возможных повреждений гарантией производителя покрываться не будет. Не допускайте соприкосновения рычагов очистителя с ветровым стеклом.

6. Замените щетку новой.

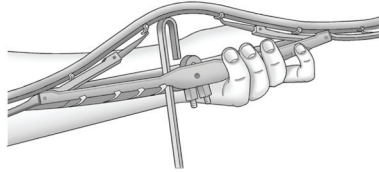

7. Установите новую щетку на J-образный конец рычага очистителя. Потяните за рычаг, чтобы зафиксировать его.
8. Повторите данную процедуру для другой щетки.

Замена ламп

Информация о типах ламп приведена в подразделе «Используемые лампы», стр. 9-35.

При отсутствии описания какой-либо из процедур по замене ламп в данном Руководстве обращайтесь в сервисный центр официального дилера.

Ксеноновые лампы



Ксеноновые лампы ближнего света работают при очень высоком напряжении. При попытке технического обслуживания компонентов данной системы вы можете получить серьезные травмы. Предоставьте выполнение данных операций сотрудникам авторизованного сервисного центра или квалифицированным механикам.

После замены ксеноновой лампы конфигурация светового пучка может незначительно измениться. Это не является признаком неисправности.

Лампы противотуманных фар

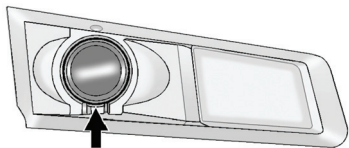

Для замены ламп противотуманных фар:

1. Вытяните фиксаторы, расположенные на внутренней стороне защитного кожуха, и снимите его.
2. Оптический элемент находится внизу, за передним бампером.
3. Отсоедините электрический разъем от лампы, приподняв две пластиковые защелки.
4. Извлеките патрон лампы с корпуса лампы, повернув его против часовой стрелки на одну четверть оборота.

5. Извлеките старую лампу из патрона, держа ее в горизонтальном положении.
6. Установите новую лампу.
7. Подсоедините электрический разъем, сжав на две пластиковые защелки.
8. Вставьте патрон в корпус оптического элемента и поверните патрон на одну четверть поворота по часовой стрелке.

Лампы задних габаритных фонарей

Для замены одной из ламп задних габаритных фонарей:

1. Аккуратно сдвиньте переднюю часть фонаря в сборе вдоль крыла, по направлению к задней части автомобиля.
2. Когда выступ в передней части фонаря в сборе выйдет из крыла, отсоедините переднюю часть фонаря в сборе.

3. Снимите фонарь в сборе.
4. Для извлечения патрона лампы поверните его против часовой стрелки.
5. Вставьте патрон в фонарь и поверните патрон по часовой стрелке.
6. Установите фонарь в сборе на место.
При установке фонаря установите выступ в передней части фонаря на одну линию с передним краем отверстия в крыле, затем вставьте заднюю часть фонаря в отверстие в крыле.

Лампы фонарей освещения регистрационного знака

Для замены одной из ламп освещения регистрационного знака выполните следующее:

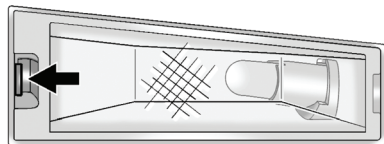

1. Нажмите на защелку, чтобы снять лампу фонаря освещения регистрационного знака.
2. Для снятия потяните фонарь вниз.
3. Поверните патрон лампы против часовой стрелки и извлеките его.
4. Потяните лампу на себя, чтобы снять ее.
5. Вставьте новую лампу в патрон.
6. Для установки фонаря освещения регистрационного знака выполните пункты 1-3 в порядке, обратном порядку снятия.

Используемые лампы

Наружные световые приборы	Обозначение лампы
Противотуманные фары	H11LL
Фонари освещения регистрационного знака	W5WLL
Задние габаритные фонари	WY5W

Для замены ламп, не включенных в данный перечень, обратитесь в авторизованный сервисный центр.

Система электрооборудования Перегрузки в системе электрооборудования

Система электрооборудования данного автомобиля оснащена предохранителями и автоматами защиты электрических цепей от перегрузки.

При перегрузке электрической цепи автомат защиты размыкается и замыкается, защищая цепь до тех пор, пока величина электрической нагрузки не снизится до нормального уровня или пока не будет устранена неисправность. Это позволяет значительно снизить вероятность перегрузки электрической цепи и возникновения пожара, вызванного неисправностями системы электрооборудования.

Предохранители и автоматы защиты цепей защищают электрические потребители автомобиля.

Замените перегоревший предохранитель новым, который имеет те же размеры и рассчитан на ту же величину номинального тока.

Если во время поездки возникла неисправность и необходимо заменить предохранитель, используйте другой

предохранитель, рассчитанный на ту же величину номинального тока. Выберите устройство, без которого можно продолжать движение, и используйте соответствующий предохранитель.

Электрические цепи фар

Перегрузка электрической цепи может привести к самопроизвольному включению и выключению фар, а в некоторых случаях они не будут включаться вообще. Если фары самопроизвольно включаются и выключаются или не включаются вообще, то при первой возможности необходимо проверить исправность соответствующих электрических цепей.

Очиститель ветрового стекла

Если электродвигатель очистителя стекла перегревается из-за наличия большого количества снега или льда, очиститель прекращает работать до тех пор, пока электродвигатель не охладится, а затем начинает работать снова.

Хотя электрическая цепь и защищена от перегрузки, перегрузка из-за наличия большого количества снега или льда может вызвать повреждение рычажного механизма стеклоочистителя. Перед включением стеклоочистителя

очищайте рычаги и щетки ото льда и плотного снега.

Если перегрузка электрической цепи вызвана неисправностью системы электрооборудования, а не наличием плотного снега и льда, эту неисправность необходимо устранить.

Предохранители и автоматы защиты цепей

Электрические цепи данного автомобиля защищены от короткого замыкания с помощью предохранителей, автоматов защиты цепи и плавких вставок. Это позволяет значительно снизить вероятность возникновения повреждений, вызываемых неисправностями электрооборудования.

Внимательно осмотрите серебристую полосу, находящуюся внутри предохранителя. Если полоска разрушена или расплавилась, предохранитель необходимо заменить. Убедитесь в том, что новый предохранитель имеет те же размеры и рассчитан на ту же величину номинального тока, что и неисправный.

При необходимости предохранитель с той же номинальной величиной тока

можно временно взять из другого гнезда. При первой возможности верните данный предохранитель на место.

Для идентификации и проверки исправности предохранителей, автоматов защиты и реле, см. «Блок предохранителей в моторном отсеке (CTS купе и седан)», стр. 9-36 или «Блок предохранителей в моторном отсеке (CTS-V купе и седан)», стр. 9-40; и «Блок предохранителей в багажном отделении (CTS купе и седан)», стр. 9-44 или «Блок предохранителей в багажном отделении (CTS-V купе и седан)», стр. 9-46.

Блок предохранителей в моторном отсеке (CTS купе и седан)

Данный блок предохранителей находится в моторном отсеке со стороны водителя.

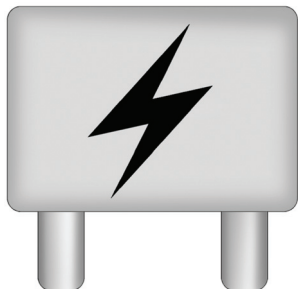

Для доступа к предохранителям поднимите крышку блока предохранителей.

Данный автомобиль может быть не оборудован всеми указанными ниже предохранителями и реле.

Важно: Не допускайте попаданий жидкостей на компоненты системы электрооборудования автомобиля, это может привести к их повреждению. Всегда закрывайте компоненты системы электрооборудования автомобиля крышками.

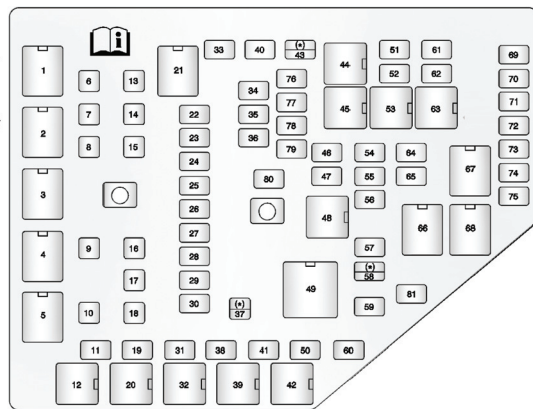
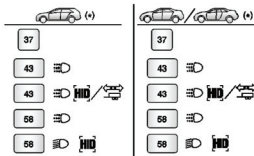

Мини-предохранители	Защищаемая цепь
11	Не используется
19	Антиблокировочная система (ABS)
22	Дисплей
23	Не используется
24	Блок управления системами кузова - 1

Мини-предохранители	Защищаемая цепь
25	Система автоматического управления головным освещением (только для автомобилей с ксеноновыми фарами)
26	Блок управления системами кузова - 5
27	Блок управления системами кузова - 4

Мини-предохранители	Защищаемая цепь
28	Система навигации
29	Система полного привода
30	Блок управления коробкой передач (аккумуляторная батарея)
31	Звуковой сигнал
33	Левая фара ближнего света (кроме ксеноновых фар)
34	Не используется
35	Блок управления системами кузова - 3
36	Блок управления системами кузова - 2
38	Омыватель фар (только для ксеноновых фар)
40	Правая фара ближнего света (кроме ксеноновых фар)

Мини-предохранители	Защищаемая цепь
41	Компрессор кондиционера
43	Лампы ближнего света дневных ходовых огней (не ксеноновые), левые лампы дневных ходовых огней (ксеноновые), левая лампа указателя поворота прицепа (только для автомобилей в экспортном исполнении)
46	Левая фара дальнего света
47	Правая фара дальнего света
50	Правая лампа дневных ходовых огней, насос омывателя стекол
51	Система подушек безопасности, Переключатель зажигания
52	Блок управления двигателем, Блок управления АКП (зажигание)

Мини-предохранители	Защищаемая цепь
54	Питание (Модуль иммобилайзера, переключатель зажигания)
55	Не используется
56	Очиститель ветрового стекла
57	Правая лампа ближнего света (только ксеноновые)
58	Лампы дневных ходовых огней (кроме ксеноновых), левая лампа ближнего света (только ксеноновые)
59	Правая лампа дневных ходовых огней (только ксеноновые), лампа правого указателя поворота прицепа (только для автомобилей в экспортном исполнении)
60	Дополнительная электророзетка в приборной панели

Мини-предохранители	Защищаемая цепь
61	Датчик качества воздуха, внутреннее зеркало заднего вида, камера заднего обзора
62	Зажигание
64	Подсветка кнопок рулевого колеса
65	Противотуманные фары (только ксеноновые)
69	Блок управления системами кузова - 6, Блок управления системами кузова - 7
70	Система управления токсичностью - 1
71	Четные катушки зажигания
72	Блок управления двигателем
73	Система управления токсичностью - 2
74	Нечетные катушки зажигания

Мини-предохранители	Защищаемая цепь
75	Датчик оборотов на выходе коробки передач, Реле вакуумного усилителя тормозной системы
76	Запасной
77	Запасной
78	Запасной
79	Запасной
80	Запасной
81	Запасной

Предохранители (блок J)	Защищаемая цепь
6	Вентилятор 2 системы охлаждения
7	Вентилятор 1 системы охлаждения
8	Стартер
9	Вакуумный насос усилителя тормозной системы

Предохранители (блок J)	Защищаемая цепь
10	Насос антиблокировочной системы
13	Не используется
14	Стояночный тормоз с электроприводом
15	Не используется
16	Не используется
17	Электродвигатель вентилятора климатической установки
18	Электрообогреватель заднего стекла
37	Не используется

Обозначения реле	Защищаемая цепь
1	Вентилятор 2 системы охлаждения
2	Вентилятор 1 системы охлаждения
3	Стартер

Обозначения реле	Защищаемая цепь
4	Электрообогреватель заднего стекла
5	Дополнительная электророзетка в приборной панели
12	Звуковой сигнал
20	Омыватель фар (только для ксеноновых фар)
21	Вентилятор системы охлаждения (Посл./Парал.)
32	Компрессор кондиционера
39	Насос омывателя ветрового стекла
42	Правая лампа дневных ходовых огней, указатель поворота прицепа
44	Лампы ближнего света (не ксеноновые), левые лампы дневных ходовых огней (ксеноновые), лампа левого указателя поворота прицепа (только экспорт)

Обозначения реле	Защищаемая цепь
45	Противотуманные фары (только ксеноновые)
48	Фары дальнего света
49	Лампы дневных ходовых огней (не ксеноновые), лампы ближнего света (ксеноновые)
53	Не используется
63	Зажигание (основной)
66	Очиститель ветрового стекла
67	Силовой агрегат
68	Очиститель ветрового стекла - высокая скорость

Блок предохранителей в моторном отсеке (CTS-V купе и седан)

Данный блок предохранителей расположен в моторном отсеке со стороны водителя.

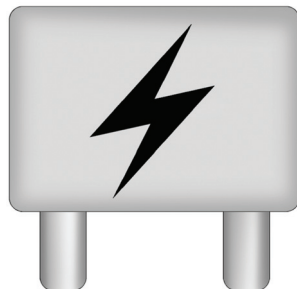

Для доступа к предохранителям поднимите крышку блока предохранителей.

Данный автомобиль может быть не оборудован всеми указанными ниже предохранителями и реле.

Важно: Не допускайте попадания жидкостей на компоненты системы электрооборудования автомобиля, это может привести к их повреждению. Всегда закрывайте компоненты системы электрооборудования автомобиля крышками.

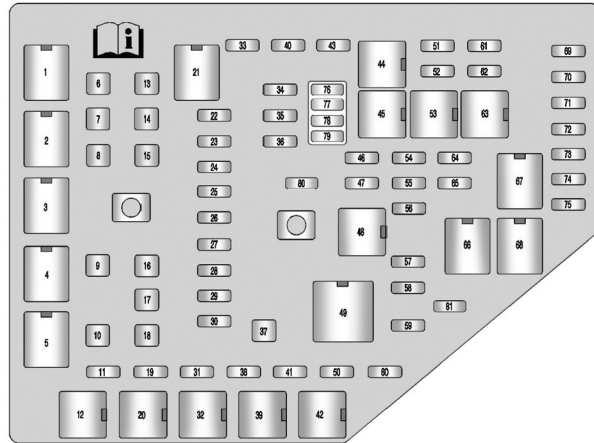

Мини-предохранители	Защищаемая цепь
11	Не используется
19	Антиблокировочная система (ABS)
22	Дисплей
23	Вентиляционный люк в крыше

Мини-предохранители	Защищаемая цепь
24	Блок управления системами кузова - 1
25	Система автоматического управления головным освещением (только для автомобилей с ксеноновыми фарами)

Мини-предохранители	Защищаемая цепь
26	Блок управления системами кузова - 5
27	Блок управления системами кузова - 4
28	Система навигации
29	Не используется
30	Блок управления коробкой передач (аккумуляторная батарея)
31	Звуковой сигнал
33	Не используется
34	Система защиты пешеходов (только для автомобилей в экспортном исполнении)
35	Блок управления системами кузова - 3
36	Блок управления системами кузова - 2
38	Омыватель фар (только для ксеноновых фар)
40	Не используется

Мини-предохранители	Защищаемая цепь
41	Компрессор кондиционера
43	Левая лампа системы дневных ходовых огней (ксеноновые)
46	Левая фара дальнего света
47	Правая фара дальнего света
50	Правая лампа дневных ходовых огней, Насос омывателя стекол
51	Система подушек безопасности, Переключатель зажигания
52	Блок управления двигателем, Блок управления АКП (зажигание)
54	Питание (Модуль иммобилайзера, переключатель зажигания)
55	Насос системы промежуточного охлаждения наддувочного воздуха

Мини-предохранители	Защищаемая цепь
56	Очиститель ветрового стекла
57	Правая лампа ближнего света (только ксеноновые)
58	Левая фара ближнего света (только ксеноновые)
59	Левая лампа системы дневных ходовых огней (ксеноновые)
60	Дополнительная электророзетка в приборной панели
61	Датчик качества воздуха, внутреннее зеркало заднего вида, камера заднего обзора
62	Зажигание
64	Подсветка кнопок рулевого колеса
65	Противотуманные фары (только ксеноновые)

Мини-предохранители	Защищаемая цепь
69	Блок управления системами кузова - 6, Блок управления системами кузова - 7
70	Система управления токсичностью - 1
71	Четные катушки зажигания
72	Нечетные катушки зажигания
73	Система управления токсичностью - 2
74	Блок управления двигателем
75	Не используется
76	Запасной
77	Запасной
78	Запасной
79	Запасной
80	Запасной
81	Запасной

Предохранители (блок J)	Защищаемая цепь
6	Вентилятор 2 системы охлаждения
7	Вентилятор 1 системы охлаждения
8	Стартер
9	Не используется
10	Насос антиблокировочной системы
13	Не используется
14	Стояночный тормоз с электроприводом
15	Не используется
16	Не используется
17	Электродвигатель вентилятора климатической установки
18	Электродогреватель заднего стекла
37	Система регулирования жесткости подвески

Обозначения реле	Защищаемая цепь
1	Вентилятор 2 системы охлаждения
2	Вентилятор 1 системы охлаждения
3	Стартер
4	Электродогреватель заднего стекла
5	Дополнительная электророзетка в приборной панели
12	Звуковой сигнал
20	Омыватель фар (только для ксеноновых фар)
21	Вентилятор системы охлаждения (Посл./Парал.)
32	Компрессор кондиционера
39	Насос омывателя ветрового стекла

Обозначения реле	Защищаемая цепь
42	Правая лампа системы дневных ходовых огней
44	Левая лампа системы дневных ходовых огней (ксеноновые)
45	Противотуманные фары (только ксеноновые)
48	Фары дальнего света
49	Фары ближнего света (ксеноновые)
53	Не используется
63	Зажигание (основной)
66	Очиститель ветрового стекла
67	Силовой агрегат
68	Очиститель ветрового стекла - высокая скорость

Блок предохранителей в багажном отделении (CTS купе и седан)

Блок предохранителей расположен в правой части багажного отделения сверху от аккумуляторной батареи. Для доступа к блоку предохранителей необходимо снять крышку аккумуляторной батареи.

Данный автомобиль может быть не оборудован всеми указанными ниже предохранителями, реле и электроприборами.

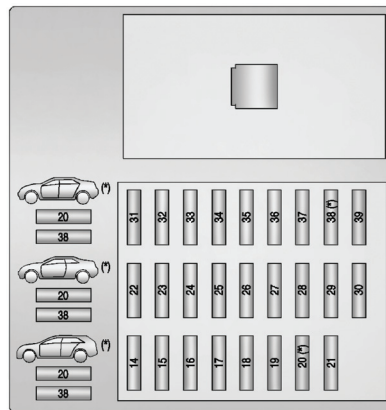
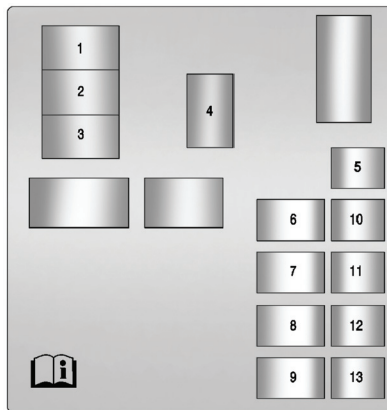

Обозначения реле	Защищаемая цепь
5	Стоп-сигналы (только для автомобилей в экспортном исполнении)
6	Запирание замков
7	Отпирание замков
8	Крышка лючка заливной горловины топливного бака (только для автомобилей в экспортном исполнении)

Обозначения реле	Защищаемая цепь
9	Правый габаритный огонь (только для автомобилей в экспортном исполнении)
10	Консоль/Дополнительная эл. розетка
11	Привод крышки багажного отделения (седан)/задние противотуманные фонари (купе) (только для автомобилей в экспортном исполнении)

Обозначения реле	Защищаемая цепь
12	Задние габаритные фонари
13	Левые габаритные огни

Мини-предохранители	Защищаемая цепь
14	Правые габаритные огни
15	Левые габаритные огни
16	Запирание замков
17	Консоль/Дополнительная эл. розетка
18	Задние противотуманные фонари/Блок управления системами кузова (для экспорта) (только для автомобилей в экспортном исполнении)
19	Привод крышки багажного отделения
20	Сиденье с функцией облегчения посадки (только купе)

Мини-предохранители	Защищаемая цепь
21	Вентиляционный люк в крыше
22	Правый габаритный огонь (только для автомобилей в экспортном исполнении)
23	Датчик системы управления напряжением зарядки
24	Аудиосистема (радио)
25	Система подушек безопасности
26	Модуль системы дистанционного управления замками/охранной системы PASS-Key®
27	Громкоговорители аудиосистемы/ Сабвуфер
28	Система OnStar® (При соответствующей комплектации)
29	Блок управления двигателем
30	Вентиляция адсорбера
31	Топливный насос

Мини-предохранители	Защищаемая цепь
33	Стоп-сигналы (только для автомобилей в экспортном исполнении)
34	Охранная система/Универсальные передатчики
35	Модуль сиденья с функцией вызова и сохранения настроек
36	Модуль двери переднего пассажира
38	Система помощи при смене занимаемой полосы движения (только купе)
39	Усилитель

Предохранители и автоматы защиты цепей	Защищаемая цепь
1	Переключатель электропривода сиденья водителя
2	Переключатель электропривода сиденья переднего пассажира

Предохранители и автоматы защиты цепей	Защищаемая цепь
3	Окна с электрическими стеклоподъемниками
4	Рулевая колонка с электроприводом
32	Выключатель электрического стеклоподъемника задней левой двери
37	Выключатель электрического стеклоподъемника задней правой двери

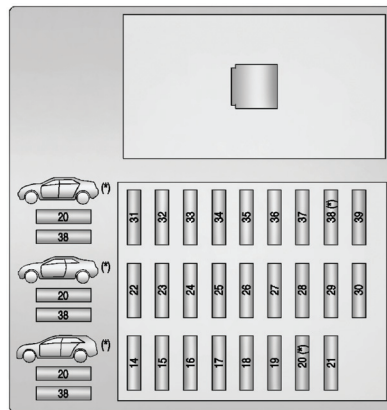
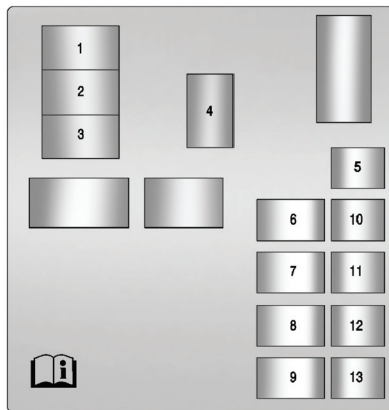

Блок предохранителей в багажном отделении (CTS-V купе и седан)

Блок предохранителей расположен в правой части багажного отделения сверху от аккумуляторной батареи. Для доступа к блоку предохранителей необходимо снять крышку аккумуляторной батареи.

Данный автомобиль может быть не оборудован всеми указанными ниже предохранителями, реле и электроприборами.

Обозначения реле	Защищаемая цепь
5	Стоп-сигналы (только для автомобилей в экспортном исполнении)
6	Запирание замков
7	Отпирание замков

Обозначения реле	Защищаемая цепь
8	Крышка лючка заливной горловины топливного бака (только для автомобилей в экспортном исполнении)
9	Правый габаритный огонь (только для автомобилей в экспортном исполнении)
10	Консоль/Дополнительная эл. розетка

Обозначения реле	Защищаемая цепь
11	Привод крышки багажного отделения (седан)/задние противотуманные фонари (купе) (только для автомобилей в экспортном исполнении)
12	Задние габаритные фонари
13	Левые габаритные огни

Мини-предохранители	Защищаемая цепь
14	Правые габаритные огни
15	Левые габаритные огни
16	Запирание замков
17	Консоль/Дополнительная эл. розетка
18	Задние противотуманные фонари/Блок управления системами кузова (для экспорта) (только для автомобилей в экспортном исполнении)

Мини-предохранители	Защищаемая цепь
19	Привод крышки багажного отделения
20	Сиденье с функцией облегчения посадки (только купе)
21	Топливный насос
22	Правый габаритный огонь (только для автомобилей в экспортном исполнении)
23	Датчик системы управления напряжением зарядки
24	Аудиосистема (радио)
25	Система подушек безопасности
26	Модуль системы дистанционного управления замками/охранной системы PASS-Key®
27	Громкоговорители аудиосистемы/Сабвуфер

Мини-предохранители	Защищаемая цепь
28	Система OnStar® (При соответствующей комплектации)
29	Блок управления двигателем
30	Вентиляция адсорбера
31	Насос системы охлаждения заднего дифференциала
33	Стоп-сигналы (только для автомобилей в экспортном исполнении)
34	Охранная система/Универсальные передатчики
35	Модуль сиденья с функцией вызова и сохранения настроек
36	Модуль двери переднего пассажира
38	Система помощи при смене занимаемой полосы движения (только купе)
39	Усилитель

Предохранители и автоматы защиты цепей	Защищаемая цепь
1	Переключатель электропривода сиденья водителя
2	Переключатель электропривода сиденья переднего пассажира
3	Окна с электрическими стеклоподъемниками
4	Рулевая колонка с электроприводом
32	Выключатель электрического стеклоподъемника задней левой двери
37	Выключатель электрического стеклоподъемника задней правой двери

Колеса и шины

Шины

Каждый новый автомобиль марки GM комплектуется высококачественными шинами, выпускаемыми одним из ведущих производителей шин. Более подробная информация о гарантии на шины и о техническом обслуживании приведена в Сервисной книжке. Для получения дополнительной информации обращайтесь к производителю шин.



ВНИМАНИЕ

- Недостаточно внимательное отношение к шинам или их неправильная эксплуатация могут привести к опасным последствиям.
- Перегрузка автомобиля может привести к перегреву шин. Из-за этого шины могут разрушиться, что может привести к серьезной аварии. См. «Ограничения нагрузки на автомобиль», стр. 8-12.

(см. продолжение)

ВНИМАНИЕ (продолжение)

- Недостаточное давление воздуха в шинах может быть столь же опасно, как и перегрузка автомобиля. Это может привести к аварии и серьезным травмам. Регулярно проверяйте давление воздуха во всех шинах. Давление воздуха необходимо проверять в холодных шинах.
- Шины с повышенным давлением воздуха больше подвержены проколам, порезам и повреждениям от ударов при наезде на неровности. Поддерживайте рекомендуемое давление воздуха в шинах.
- Использование старых и изношенных шин на автомобиле может привести к аварии. При сильном износе протектора шины ее необходимо заменить.
- При повреждении шины от удара при наезде на неровность ее необходимо заменить.

(см. продолжение)

ВНИМАНИЕ (продолжение)

- Использование неправильно отремонтированных шин может привести к аварии. Для ремонта, замены, установки и снятия шин следует обращаться к официальному дилеру или в авторизованный сервисный центр по ремонту колес.
- Скорость буксования шин на скользких дорожных покрытиях, таких как снег, грязь, лед и т. д., не должна превышать 55 км/ч. В противном случае шины могут взорваться.

Информация о давлении воздуха в шинах для движения на большой скорости приведена в разделе «*Давление воздуха в шинах для движения на большой скорости*», стр. 9-52.

Зимние шины

Установите на автомобиль зимние шины, если собираетесь эксплуатировать автомобиль зимой в условиях снега и льда. Всесезонные шины обеспечивают надежное сцепление с дорогой на большинстве типах дорожного покрытия, но они не обеспечивают такого сцепления с дорогой, покрытой снегом или льдом, как зимние шины.

Зимние шины разработаны специально для обеспечения наилучшего сцепления с дорогой, покрытой снегом или льдом. Однако сцепление с сухой дорогой при использовании зимних шин ухудшается, увеличивается дорожный шум и сокращается срок службы протекторов. После установки зимних шин учитывайте изменения в управляемости и торможении автомобиля.

По вопросам, связанным с приобретением и выбором зимних шин, обращайтесь к официальному дилеру. См. также «*Приобретение новых шин*», стр. 9-59.

При использовании зимних шин:

- Используйте шины одного бренда и с одним рисунком протектора для всех четырех колес.
- Используйте только радиальные шины, имеющие такую же размерность, нагрузочные характеристики и индекс скорости, как шины, установленные на автомобиль заводом-изготовителем.

Шины с индексами скорости H, V, W и ZR могут не иметь зимних аналогов. При выборе шины с более низким индексом скорости не превышайте максимальную скорость, на которую рассчитана шина по условиям нагрузки.

Низкопрофильные шины

Шины считаются низкопрофильными, если они обладают размерностью P235/50R18, 245/45ZR19, P245/45R19, 255/40ZR19, P265/45R18, 275/40ZR19 или 285/35ZR19. Данные шины разработаны для очень активного вождения на мокром или сухом дорожном покрытии, однако они более шумные и быстрее изнашиваются.

Важно: Низкопрофильные шины в большей степени подвержены повреждениям со стороны дорожных неровностей или при соприкосновении с бордюром, чем шины стандартного профиля. Шины и/или колесные диски могут быть повреждены при движении по дорогам с выбоинами или острыми камнями, а также при наезде на бордюр. Гарантия производителя на повреждения такого типа не распространяется.

Поддерживайте правильное давление воздуха в шинах и, по возможности, избегайте наездов на бордюры, выбоины и другие неровности.

Летние спортивные шины

На многие автомобили General Motors на заводе-изготовителе устанавливаются шины, предназначенные для активного движения как по сухим, так и по мокрым дорожным покрытиям и в то же время обеспечивающими удовлетворительный уровень износа протектора, большую долговечность и низкий уровень шума. В условиях сурового зимнего климата, где существует высокая вероятность выпадения снега, данные шины не обеспечивают хорошего сцепления с дорогой.

Давление воздуха в шинах

Для эффективной эксплуатации шин и автомобиля необходимо поддерживать рекомендуемые значения давления воздуха в шинах.

Важно: Слишком низкое или слишком высокое давление воздуха в шинах снижает их долговечность. Слишком низкое давление воздуха в шинах может привести к:

- Возникновению слишком больших нагрузок на элементы шины и ее перегреву, что, в свою очередь, может привести к повреждению шины.
- Преждевременному и неравномерному износу шины.
- Ухудшению управляемости автомобиля.
- Увеличению расхода топлива.

Слишком высокое давление воздуха в шинах может привести к:

- Неравномерному износу.
- Ухудшению управляемости автомобиля.
- Ухудшению плавности хода.
- Повреждениям от ударов при переезде неровностей.

На информационной табличке с указанием рекомендованных значений давления воздуха в шинах указаны шины, устанавливаемые заводом-изготовителем, и рекомендуемое давление воздуха для холодных шин. Рекомендуемое давление воздуха в шине – это минимальное давление воздуха, необходимое для эффективной эксплуатации автомобиля при максимально допустимой нагрузке.

Более подробная информация о максимальной нагрузке на автомобиль и пример информационной таблички с указанием рекомендованных значений давления воздуха в шинах приведены в подразделе «Ограничения нагрузки на автомобиль», стр. 8-12. Характер загрузки автомобиля влияет на управляемость и уровень комфорта при движении. Не допускайте превышения максимально допустимой нагрузки на автомобиль.

Периодичность проверки давления воздуха в шинах

Проверяйте давление воздуха в шинах по меньшей мере один раз в месяц. Не забывайте проверять давление воздуха в неполноразмерном запасном колесе, если таковое имеется. Давление воздуха в холодном неполноразмерном запасном колесе должно быть на уровне 420 кПа (60 psi). Более подробная информация относительно неполноразмерного запасного колеса приведена в разделе «Неполноразмерное запасное колесо», стр. 9-80.

Проверка давления воздуха в шинах

Для проверки давления воздуха в шинах используйте качественный переносной манометр. Определить, нормальное ли давление воздуха в шинах или нет, визуально не всегда возможно. Проверяйте давление воздуха в шинах, когда они находятся в холодном состоянии, то есть когда после очередной поездки прошло по меньшей мере 3 часа или величина пробега в последней поездке составила не более 1,6 км.

Снимите колпачок вентиля шины. Для определения давления воздуха в шине плотно прижмите штуцер манометра к вентилю шины. Если давление воздуха в холодной шине совпадает с указанным на табличке, дальнейшая регулировка не требуется. Если давление ниже нормы, доведите давление воздуха до нормы. Если давление выше нормы, нажимайте на металлический шток клапана, расположенный в центре вентиля, чтобы уменьшить давление.

Снова проверьте давление воздуха в шине.

Для предотвращения загрязнения клапана вентиля установите на место колпачок вентиля.

Давление воздуха в шинах для движения на большой скорости



ВНИМАНИЕ

Движение с высокой скоростью – 160 км/ч и выше – приводит к дополнительной нагрузке на шины. Движение с высокой скоростью в течение продолжительного времени вызывает интенсивный нагрев шин и может привести к внезапному повреждению шины. Это может привести к аварии, в которой вы или другие люди можете получить тяжелые травмы и даже погибнуть. Некоторые шины, имеющие высокий индекс скорости, требуют регулировки давления воздуха для движения с высокой скоростью. Если установленное законом ограничение скорости движения и дорожные условия позволяют двигаться с высокой скоростью, убедитесь в том, что шины вашего автомобиля допускают эксплуатацию на высокой скорости, находясь в исправном состоянии и накачаны до рекомендованного давления при данных условиях загрузки автомобиля.

При движении на высокой скорости – 160 км/ч и выше – давление воздуха в шинах размерностью 255/40ZR19 или 285/35ZR19 необходимо довести до нормы. Доведите давление воздуха в холодной шине до максимума, указанного на боковине шины, или до 300 кПа (44 psi). См. пример, приведенный ниже. По окончании движения с высокой скоростью доведите давление воздуха в холодной шине до рекомендуемого уровня. См. «Ограничения нагрузки на автомобиль», стр. 8-12 и «Давление воздуха в шинах», стр. 9-50.

Пример:

Значения максимальной нагрузки на шину и максимального давления воздуха в шине нанесены на боковину шины в виде маленьких символов, расположенных ближе к внутреннему диаметру шины. Они выглядят приблизительно следующим образом: Maximum load 690 kg (1521 lbs) 300 kPa (44 psi) Max. Press.

Для этого примера доведите давление воздуха в шине для движения на большой скорости до 300 кПа (44 psi).

Монитор давления воздуха в шинах

Важно: Изменения, внесенные в данную систему любыми организациями и лицами, иными, чем авторизованный сервисный центр, могут привести к отмене разрешения на использование данной системы.

Для слежения за падением давления воздуха в шинах в системе, называемой «монитором давления воздуха в шинах» (TPMS), используются радиосигналы и приемник/передатчики. Датчики данной системы измеряют давление воздуха в шинах и передают полученные данные к приемнику, установленному в автомобиле.

Давление воздуха в каждой шине, включая запасное колесо (при соответствующей комплектации), следует проверять на холодных шинах ежемесячно. (Если на данном автомобиле установлены шины, размерность которых отличается от указанной на специальной табличке, следует определить давление, которое должно поддерживаться в данных шинах.)

В целях безопасности данный автомобиль оборудован монитором давления воздуха в шинах. При недостаточном

давлении в одной или более шинах загорается контрольная лампа низкого давления воздуха в шинах.

Если загорелась данная контрольная лампа, при первой же возможности следует остановиться, проверить давление воздуха в шинах и довести его до нормы. Движение при недостаточном давлении воздуха в шинах может приводить к перегреву и повреждению шин. Низкое давление воздуха в шинах также ухудшает топливную экономичность, снижает срок службы протектора шины, может повлиять на управляемость и эффективность торможения.

Следует заметить, что система TPMS не устраняет необходимости ежемгновенной проверки технического состояния шин и что проверять давление воздуха в шинах следует и в случае, если контрольная лампа низкого давления в шинах не загорается.

Данный автомобиль оборудован контрольной лампой неисправности системы TPMS, свечение которой указывает на наличие неисправности системы. Контрольная лампа неисправности системы TPMS совмещена с контрольной лампой низкого давления воздуха в шинах. Когда система обнаруживает неисправность, контрольная лампа низкого давления воздуха в шинах в течение приблизительно одной минуты мигает, а затем горит постоянно. Это будет происходить при каждом пуске двигателя до тех пор, пока неисправность не будет устранена.

Если горит контрольная лампа неисправности системы, система не способна определять давление воздуха в шинах или передавать сигнал о низком давлении воздуха в шинах. Неисправности системы TPMS могут возникать по разным причинам, включая замену колеса запасным, использование вместо шин/колес, установленных заводом-изготовителем, шин/колес, не позволяющих системе TPMS работать корректно. После замены одной или более шин/колес проверяйте, не загорелась ли контрольная лампа неисправности системы TPMS, чтобы убедиться в том, что установка новых шин/колес не привела к некорректной работе системы TPMS.

Более подробная информация приведена в подразделе *«Действие монитора давления воздуха в шинах»*, стр. 9-54.

Действие монитора давления воздуха в шинах

На данный автомобиль может быть установлен монитор давления воздуха в шинах (TPMS). Система TPMS предупреждает водителя о низком давлении воздуха в шинах. Датчики системы TPMS установлены в каждом колесе шине, за исключением запасного колеса (при соответствующей комплектации). Датчики этой системы определяют давление воздуха в шинах и передают полученные данные к приемнику, установленному в автомобиле.



Если монитор давления воздуха в шинах определяет снижение давления воздуха в шинах, на комбинации приборов загорается соответствующая контрольная лампа. Если загорелась данная контрольная лампа, следует как можно быстрее остановить автомобиль в безопасном месте и довести давление в шинах до рекомендованных величин, приведенных на информационной табличке с указанием рекомендованного давления воздуха в шинах при различной нагрузке на ав-

томобиль. См. «Ограничения нагрузки на автомобиль», стр. 8-12.

Сообщение о необходимости проверить давление воздуха в определенной шине выводится на дисплей информационного центра (DIC). Контрольная лампа падения давления воздуха в шинах будет загораться, и будет появляться соответствующее сообщение на дисплее информационного центра при каждом пуске двигателя до тех пор, пока давление воздуха в шинах не будет доведено до рекомендуемых величин. Величины давления воздуха в шинах можно вывести на дисплей информационного центра. Более подробная информация о информационном центре приведена в подразделе «Информационный центр (DIC)», стр. 4-31 и «Сообщения, связанные с давлением воздуха в шинах», стр. 4-49.

Контрольная лампа падения давления воздуха в шинах может загораться в холодную погоду при первом пуске двигателя, а затем гаснуть во время дальнейшего движения автомобиля. Это может указывать на то, что давление воздуха в шинах постепенно снижается и его требуется довести до нормы.

На информационной табличке с указанием рекомендованных значений давления воздуха в шинах указаны раз-

мерность шин, установленных заводом-изготовителем, и рекомендуемое давление воздуха в холодных шинах. Пример информационной таблички с указанием рекомендованных значений давления воздуха в шинах приведен в подразделе «Ограничения нагрузки на автомобиль», стр. 8-12. См. также «Давление воздуха в шинах», стр. 9-50.

Монитор давления воздуха в шинах может предупреждать о снижении давления воздуха в шинах, но не устраняет необходимости регулярной проверки состояния шин, их перестановки и замены. См. «Проверка состояния шин», стр. 9-57, «Перестановка колес», стр. 9-57 и «Шины», стр. 9-48.

Важно: Существуют различные типы герметизирующих материалов для шин. Использование герметиков нерекондуемого типа может привести к повреждению датчиков системы TPMS. Повреждения датчиков системы TPMS, связанные с применением герметиков для шин нерекондуемого типа, гарантией производителя не покрываются. Используйте жидкие герметики, рекомендуемые производителем автомобиля, которые были приложены к автомобилю или которые можно приобрести в сервисном центре официального дилера.

В прилагаемом к автомобилю комплекте для ремонта шин используется жидкий герметик, рекомендованный компанией GM. Использование герметиков нерекондуемого типа может привести к повреждению датчиков системы TPMS. См. «Герметик для шин и компрессор», стр. 9-65.

Возможные неисправности системы TPMS

Если один или более датчик системы TPMS отсутствует или не действует, система TPMS будет действовать некорректно. При обнаружении системной неисправности в течение приблизительно одной минуты будет мигать контрольная лампа низкого давления воздуха в шинах, затем она будет гореть постоянно до выключения зажигания. Кроме того, появится соответствующее сообщение на дисплее информационного центра. Контрольная лампа низкого давления воздуха в шинах и сообщение на дисплее информационного центра будут светиться при каждом запуске двигателя до тех пор, пока неисправность не будет устранена. Вот некоторые причины, по которым может загореться контрольная лампа и появиться предупреждающее сообщение:

- Одно из колес было заменено запасным (при соответствующей комплектации). В запасном колесе отсутствует датчик системы TPMS. После того как была произведена замена колеса и выполнено согласование датчика, контрольная лампа неисправности системы TPMS должна погаснуть, а также должно исчезнуть соответствующее сообщение с дисплея информационного центра. См. «Процесс согласования датчиков системы TPMS» далее в этой главе.
- После перестановки колес согласование датчиков системы TPMS не было произведено должным образом. После правильного согласования датчиков контрольная лампа неисправности должна погаснуть, и должно исчезнуть сообщение с дисплея информационного центра. См. «Процесс согласования датчиков системы TPMS» далее в этой главе.
- Один или более датчик системы TPMS отсутствует или поврежден. После того как были установлены и согласованы датчики системы TPMS, должна погаснуть контрольная лампа неисправности системы TPMS

и должно исчезнуть соответствующее сообщение с дисплея информационного центра. Обратитесь в авторизованный сервисный центр для проверки системы.

- Колеса или шины были заменены колесами или шинами, отличающимися от установленных заводом-изготовителем автомобиля. Установка колес/шин нерекондуемой размерности может привести к некорректному действию системы TPMS. См. раздел «Приобретение новых шин», стр. 9-59.
- Автомобиль находится рядом с электронным устройством, которое излучает радиоволны на частоте, близкой к частоте, используемой системой TPMS.

Если система TPMS неисправна, она не способна определить падение давления воздуха в шинах и предупредить об этом водителя. Если загорается контрольная лампа неисправности системы TPMS и соответствующее сообщение не исчезает с дисплея информационного центра, обратитесь в сервисный центр официального дилера.

Процесс согласования датчиков системы TPMS

Каждый датчик системы TPMS имеет уникальный идентификационный код. После перестановки колес или замены одного и более датчиков системы TPMS идентификационный код необходимо согласовать с новым положением колес/шин. Процесс согласования датчиков системы TPMS следует производить после замены запасного колеса колесом с датчиком системы TPMS. При следующем запуске двигателя контрольная лампа низкого давления воздуха в шинах должна погаснуть и соответствующее сообщение должно исчезнуть с дисплея информационного центра. Согласование расположения датчиков выполняется с помощью программатора системы TPMS в следующем порядке: переднее колесо со стороны водителя, переднее колесо со стороны пассажира, заднее колесо со стороны пассажира, заднее колесо со стороны водителя. При необходимости получения данной услуги или приобретения программатора обращайтесь к авторизованному дилеру.

На согласование датчика с положением первого колеса отводится две минуты, на весь процесс отводится 5 минут. В противном случае процесс согласования будет необходимо начать сначала.

Процесс согласования:

1. Установите автомобиль на стояночный тормоз.
2. Включите зажигание, но не запустите двигатель.
3. Одновременно нажмите кнопки отпирания и запираения дверей на пульте дистанционного управления и удерживайте их нажатыми в течение приблизительно 5 секунд. Дважды сработает звуковой сигнал, оповещающий о начале процесса согласования; на дисплее информационного центра появится сообщение «Tire Learning Active» (Процесс согласования начался).
4. Начните процесс согласования с переднего колеса со стороны водителя.
5. Прислоните программатор к боковине шины около вентиля. Затем нажмите кнопку, чтобы активировать датчик системы TPMS.

Звуковой сигнал оповестит о том, что идентификационный код датчика согласован с положением данной шины/колеса.

6. Повторите процедуру, описанную в пункте 5, для переднего колеса со стороны пассажира.
7. Повторите процедуру, описанную в пункте 5, для заднего колеса со стороны пассажира.
8. Повторите процедуру, описанную в пункте 5, для заднего колеса со стороны водителя. После того, как раздастся звуковой сигнал, подтверждающий согласование кода датчика с задним колесом со стороны водителя, сигнал прозвучит еще два раза в знак того, что процесс согласования завершен.
9. Установите переключатель/замок зажигания в положение LOCK/OFF.
10. Доведите давление воздуха во всех шинах до нормы.

Проверка состояния шин

Рекомендуется проверять шины, включая запасное колесо (при соответствующей комплектации), на наличие следов износа или повреждений по меньшей мере один раз в месяц.

Замените шину, если:

- Индикаторы износа видны в трех или более местах протектора шины.
- Видны нити корда.
- Протектор или боковины шины имеют трещины, порезы или другие достаточно глубокие повреждения, через которые виден корд.
- На шине есть выпуклые или вогнутые зоны или разрывы.
- На шине есть проколы, порезы или другие достаточно глубокие повреждения, которые нельзя устранить.

Перестановка колес

Если автомобиль оборудован колесами с шинами, имеющими ненаправленный рисунок протектора, их перестановку следует выполнять в соответствии с интервалами, приведенными в плане технического обслуживания. См. «Плановое техническое обслуживание», стр. 10-2.

Перестановка колес производится для того, чтобы обеспечить равномерный износ шин. Первая перестановка колес имеет наиболее важное значение.

При обнаружении следов неравномерного износа шин при первой же возможности произведите перестановку колес и проверьте углы установки колес. Проверьте колеса и шины на наличие повреждений. См. «Замена шин», стр. 9-59 и «Перестановка колес», стр. 9-62.

Перестановку шин с направленным рисунком протектора выполнять не следует. Каждая шина или колесо должны использоваться в том положении, в котором они находятся. На шины с направленным рисунком протектора нанесена стрелка, указывающая направление вращения перестановки, или на боковине шины нанесена надпись «left» (левая) или «right» (правая).

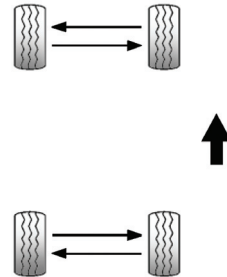

Пользуйтесь данной схемой при перестановке колес, если автомобиль оборудован шинами передних и задних колес с ненаправленным рисунком протектора и различной размерностью.

Не выполняйте перестановку разно-размерных колес с передней оси на заднюю.

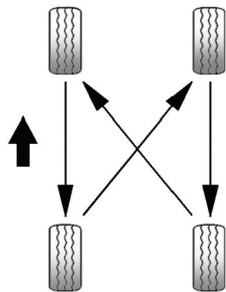

Пользуйтесь данной схемой при перестановке всех четырех колес одного размера.

Если автомобиль оборудован неполно-размерным запасным колесом, не используйте его при перестановке колес.

После перестановки колес доведите давление воздуха в шинах до рекомендуемых величин, приведенных на информационной табличке с указанием рекомендованного давления воздуха в шинах. См. «Давление воздуха в шинах», стр. 9-50 и «Ограничения нагрузки на автомобиль», стр. 8-12. Сбросьте показания системы TPMS. См. раздел «Действие монитора давления воздуха в шинах», стр. 9-54.

Убедитесь в том, что все колесные гайки надежно затянуты. См. «Момент затяжки колесных гаек» в подразделе «Заправочные емкости и спецификации», стр. 11-2.



ВНИМАНИЕ

Наличие следов грязи или ржавчины на колесном диске или на деталях, к которым оно крепится, может привести к ослаблению затяжки колесных гаек. Колесо может отделиться от автомобиля, что может привести к аварии.

(см. продолжение)

ВНИМАНИЕ (продолжение)

При замене колеса необходимо удалить грязь и ржавчину со всех поверхностей, к которым оно прилегает. В крайнем случае можно использовать ткань или бумажное полотенце; но для того, чтобы удалить ржавчину или грязь эффективно, используйте скребок или проволочную щетку.

После замены или перестановки колес, чтобы предотвратить образование ржавчины, нанесите небольшое количество смазки для подшипников на центральную часть ступицы. Не наносите смазку на привалочную плоскость колеса, резьбу колесных гаек или шпилек.

Замена шин

Износ шин во многом определяется такими факторами, как своевременность и качество технического обслуживания, температура воздуха и дорожного покрытия, скорость движения, нагрузка на автомобиль и состояние дороги.

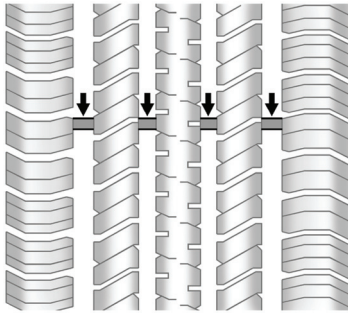

О необходимости замены шин можно судить по индикаторам износа протектора шины. Они оказываются на одной поверхности с беговыми дорожками протектора, когда высота протектора становится равной 1,6 мм. Более подробная информация приведена в подразделах «Проверка состояния шин», стр. 9-57 и «Перестановка колес», стр. 9-57.

Резина, из которой изготовлены шины, со временем стареет. Это касается и запасного колеса (при соответствующей комплектации), даже если оно не используется. На интенсивность старения шин влияют многие факторы, например: температура воздуха и дорожного покрытия, величина нагрузки на автомобиль, давление воздуха в шине. Обычно шины заменяют из-за наступления предельного износа, что происходит раньше, чем старение шин. Для получения более подробной информации о том, когда следует заменять шины, обращайтесь к производителю шин.

Хранение автомобиля

Шины стареют, даже если они установлены на неиспользуемый автомобиль. Чтобы замедлить старение шин, храните автомобиль, который не будет эксплуатироваться по меньшей мере месяц, в сухом, прохладном помещении, вдали от воздействия солнечного света. В этом месте не должно быть следов масла, бензина или других материалов, которые могут ухудшить состояние резины.

Длительная стоянка автомобиля может привести к устойчивой деформации шин, что, в свою очередь, приведет к возникновению вибрации при движе-

нии автомобиля. При хранении автомобиля более месяца снимите шины или установите автомобиль на подставки, чтобы уменьшить нагрузку на шины.

Приобретение новых шин

Компания GM разработала и подобрала для данного автомобиля специальные шины. Шины, установленные на заводе-изготовителе, отвечают требованиям компании General Motors (TPC Spec). При необходимости замены шин компания GM настоятельно рекомендует приобретать шины, отвечающие спецификациям TPC.

Эксклюзивная система TPC Spec компании GM насчитывает около десяти важных показателей, влияющих на все характеристики автомобиля, включая эффективность тормозной системы, управляемость, эффективность противобуксовочной системы и монитора давления воздуха в шинах. Обозначение спецификации TPC компании GM нанесено на боковину шины рядом с указанием размерности шины.

Если это шина с всесезонным рисунком протектора, спецификации TPC указываются за обозначением «MS» (грязь и снег).

Компания GM рекомендует производить замену всех шин одновременно. Равная величина высоты протектора всех шин будет способствовать наиболее эффективному использованию автомобиля. При одновременной замене шин могут ухудшиться эффективность тормозной системы и управляемость. Более подробная информация приведена в подразделах «Проверка состояния шин», стр. 9-57 и «Перестановка колес», стр. 9-57.



ВНИМАНИЕ

При неправильном техническом обслуживании шины могут взорваться. Самостоятельное снятие/установка шин может привести к получению тяжелых травм и даже к смерти. При необходимости снятия/установки шин следует обращаться в авторизованный сервисный центр или специализированные мастерские.

Шины с индексами скорости H, V, W и ZR могут не иметь зимних аналогов. При использовании зимних шин не превышайте максимальную скорость, на которую рассчитана шина по условиям нагрузки.



ВНИМАНИЕ

Запрещается двигаться со скоростью, превышающей предельно допустимую для шин вашего автомобиля, даже если действующее предельное ограничение разрешает более высокую скорость движения. Если автомобиль используется для частых и длительных поездок с высокой скоростью, обратитесь к вашему дилеру, чтобы подобрать шины, подходящие для конкретных условий движения и погодных условий.



ВНИМАНИЕ

Установка шин разной размерности (отличающихся от установленных заводом-изготовителем), брендов или типов конструкций может привести к потере контроля над автомобилем и аварии. Используйте шины одной размерности, одного бренда и типа конструкции на всех колесах.



ВНИМАНИЕ

Длительное использование шин с радиально-диагональным расположением корда может привести к появлению трещин на фланцах колес. Внезапное повреждение шины и/или колеса может привести к аварии. Используйте только шины радиальной конструкции.

При необходимости замены шин шинами, на которых нет номера характеристик TPC, убедитесь в том, что они имеют ту же размерность, нагрузочные характеристики, индекс скорости и тип конструкции (радиальный).

Если на автомобиле установлены шины без номера характеристик TPC и автомобиль оборудован системой TPMS, то показания датчиков могут быть неточными. См. раздел «*Действие монитора давления воздуха в шинах*», стр. 9-54.

На информационной табличке с указанием рекомендованных значений давления воздуха в шинах указан тип шин, установленных на автомобиль заводом-изготовителем. Информация о месте установки данной таблички приведена в подразделе «*Ограничения нагрузки на автомобиль*», стр. 8-12.

Размерность шин и колес

Если на автомобиль установлены шины или колеса, которые отличаются от установленных заводом-изготовителем, это может ухудшить такие характеристики автомобиля, как эффективность торможения, управляемость, устойчивость и со-

противляемость опрокидыванию. При соответствующей комплектации это также может повлиять на работу таких электронных систем автомобиля, как антиблокировочная система, система подушек безопасности, противобуксовочная система и система курсовой устойчивости.



ВНИМАНИЕ

Если на автомобиль установлены колеса с шинами неподходящей размерности, то уровень технических характеристик и безопасности может не соответствовать заданному. Это увеличивает вероятность аварии и получения серьезных травм. Используйте только те колеса и шины, которые рекомендует компания GM, и устанавливайте их в авторизованном сервисном центре GM.

Более подробная информация приведена в подразделах «*Приобретение новых шин*», стр. 9-59 и «*Дополнительное оборудование и внесение изменений в конструкцию автомобиля*», стр. 9-2.

Балансировка колес и регулировка параметров установки колес

Чтобы продлить срок службы шин и обеспечить заданные ходовые качества автомобиля, на заводе-изготовителе выполняется регулировка углов установки колес и их балансировка. Регулярная регулировка углов установки колес и их балансировка не требуются. Тем не менее проверить углы установки колес необходимо при обнаружении следов неравномерного износа шин или если автомобиль ведет из стороны в сторону. Если при движении автомобиля по ровной дороге чувствуется вибрация, то, возможно, требуется выполнить балансировку колес. Для диагностики неисправностей обратитесь в авторизованный сервисный центр.

При выполнении балансировки колес на моделях CTS-V используйте только балансировочные грузы, наклеиваемые на колесо.

Замена колес

Если какой-либо колесный диск деформирован или на нем появились трещины, следы сильной коррозии, его необходимо заменить. Если постоянно ослабевают затяжка колесных гаек, необходимо заменить колесный диск, колесные шпильки или гайки. Если давление воздуха в шине какого-либо колеса постоянно снижается, замените шину. Колесные диски из алюминиевого сплава с некоторыми видами повреждений можно отремонтировать. При появлении любого из указанных выше признаков неисправности обратитесь в авторизованный сервисный центр.

Информацию о необходимом типе колесных дисков можно получить у официального дилера.

Каждый новый колесный диск должен иметь одинаковый индекс максимально допустимой нагрузки, диаметр, ширину, вылет и должен устанавливаться таким же образом, как колесный диск, подлежащий замене.

Заменяйте колесные диски, колесные болты, гайки или датчики системы TPMS новыми деталями производства компании GM.



ВНИМАНИЕ

Использование колесных дисков, шин, колесных гаек или болтов нерекондуемого типа может быть опасно. Это может привести к ухудшению эффективности тормозной системы и управляемости автомобиля. Давление воздуха в шинах может снижаться, что может привести к потере контроля над автомобилем и столкновению. Всегда используйте для замены колесные диски, шпильки и гайки рекомендуемого типа.

Важно: Использование колесных дисков и(или) шин несоответствующей размерности может привести к сокращению срока службы подшипников ступиц, снижению эффективности охлаждения тормозной системы, неправильным показаниям спидометра и счетчиков пробега, нарушению работы системы регулирования положения оптических осей фар, изменению высоты бампера, дорожного просвета, а также зазора между шинами с цепями противоскольжения, кузовом и элементами шасси.

Более подробная информация приведена в подразделе «При повреждении шины», стр. 9-63.

Использование шин с пробегом



ВНИМАНИЕ

Использование приобретенных шин с пробегом может быть опасно. Неизвестно, как долго и каким образом они эксплуатировались. Внезапное разрушение шин может привести к аварии. При замене шин используйте только новые оригинальные шины, рекомендуемые компанией GM.

Цепи противоскольжения



ВНИМАНИЕ

Не используйте цепи противоскольжения. Данные шины имеют большой наружный диаметр, поэтому зазор между ними и деталями автомобиля мал. Установка цепей противоскольжения в том случае, когда между шинами и элементами автомобиля нет достаточного зазора, может привести к повреждению элементов тормозной системы, подвески и других компонентов автомобиля.

(см. продолжение)

ВНИМАНИЕ (продолжение)

Такие повреждения могут привести к потере контроля над автомобилем и аварии. Другие типы цепей противоскольжения разрешается устанавливать только в том случае, если они рекомендованы производителем цепей для использования на шинах данного автомобиля при определенном состоянии дорожного покрытия. Следуйте инструкциям производителя цепей. Если цепи противоскольжения задевают детали автомобиля, чтобы избежать повреждения автомобиля, двигайтесь с более низкой скоростью, отрегулируйте натяжение или снимите цепи противоскольжения. Избегайте буксования колес. Устанавливайте цепи противоскольжения только на задние колеса.

При повреждении шины

При надлежащем техническом обслуживании шины во время движения обычно не повреждаются. См. «Шины», стр. 9-48. Если шина пропускает воздух, то, скорее всего, он будет выходить медленно. Приводим ряд рекомендаций на случай резкого падения давления воздуха в шине во время движения автомобиля:

При повреждении шины переднего колеса она создает сопротивление, из-за которого автомобиль тянет в сторону колеса с поврежденной шиной. Отпустите педаль акселератора и крепко удерживайте в руках рулевое колесо. Постарайтесь не менять полосу движения, плавно затормозите и, если возможно, остановитесь в безопасном месте вне дороги.

При повреждении шины заднего колеса, особенно на повороте, автомобиль ведет себя как при заносе, поэтому при резком снижении давления в шине заднего колеса необходимо применять приемы, используемые при возникновении заноса. Отпустите педаль акселератора и постарайтесь вывести автомобиль из заноса. При этом могут возникнуть сильная тряска и шум. Плавно затормозите автомобиль и, если это возможно, отведите автомобиль за пределы дороги.

**ВНИМАНИЕ**

Движение на автомобиле с поврежденной шиной может привести к серьезному повреждению колеса. Попытка накачать шину, которая использовалась при недостаточном давлении воздуха в шине или в спущенном

(см. продолжение)

ВНИМАНИЕ (продолжение)

состоянии, может привести к повреждению шины и серьезной аварии.

Не пытайтесь накачать шину, которая использовалась при недостаточном давлении воздуха или в спущенном состоянии. При первой же возможности обратитесь в авторизованный сервисный центр или замените шину самостоятельно.

**ВНИМАНИЕ**

Находиться под автомобилем без соблюдения техники безопасности и достаточной квалификации, когда он установлен на домкрат для выполнения технического обслуживания или ремонта, опасно. Домкрат, который поставляется вместе с автомобилем, предназначен только для замены поврежденного колеса. Использование его в других целях может привести к серьезным травмам и даже к смерти. Домкрат, который поставляется вместе с автомобилем, предназначен только для замены поврежденного колеса.

При повреждении шины снизьте скорость и, если это возможно, остановитесь на ровной горизонтальной поверхности вне дороги, чтобы избежать дальнейшего повреждения шины и колеса. Включите аварийную световую сигнализацию. См. «Аварийная световая сигнализация», стр. 5-4.



ВНИМАНИЕ

Выполнение замены колеса может быть опасно. Автомобиль может соскользнуть с домкрата, что может привести к получению серьезных травм и даже к смерти. Для замены поврежденного колеса установите автомобиль на ровную горизонтальную поверхность. Чтобы предотвратить возможное перемещение автомобиля во время замены поврежденного колеса, выполните следующее:

1. Установите автомобиль на стояночный тормоз.

(см. продолжение)

ВНИМАНИЕ (продолжение)

2. Переведите рычаг селектора автоматической коробки передач в положение «Р» (Парковка) или механической коробки передач в положение «1» или «R» (Задний ход).
3. Заглушите двигатель и не запускайте его до тех пор, пока автомобиль приподнят домкратом.
4. Высадите всех пассажиров.
5. Зафиксируйте противооткатными упорами колесо, расположенное по диагонали от поврежденного колеса.

Данный автомобиль может быть оборудован домкратом и запасным колесом или герметиком для шин и компрессором. Для безопасной замены колеса с использованием данных инструментов следуйте указаниям, приведенным ниже. Затем см. «Замена колеса с поврежденной шиной», стр. 9-73. Информация о пользовании герметиком для шин и компрессором приведена в подразделе «Герметик для шин и компрессор», стр. 9-65.

Если одно из колес (B) автомобиля повреждено, то при установке противооткатных упоров (A) используйте следующий пример.

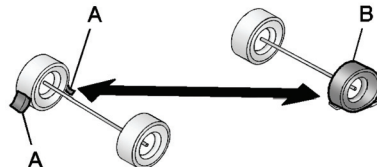

A. Противооткатный упор.

B. Поврежденное колесо.

Далее приведена информация о том, как отремонтировать или заменить колесо.

Герметик для шин и компрессор

ВНИМАНИЕ

Нахождение в автомобиле или рядом с ним, когда автомобиль находится в закрытой зоне с плохой вентиляцией, опасно. В салон могут проникать отработавшие газы. В состав отработавших газов, выделяемых двигателем, входит окись углерода (СО) – газ без цвета и запаха. Попадание данного газа в организм человека может привести к потере сознания и даже смерти. Не допускайте нахождения автомобиля с работающим двигателем в зонах с отсутствием притока свежего воздуха. Более подробная информация приводится в подразделе «*Отработавшие газы*», стр. 8-26.

ВНИМАНИЕ

Повышенное давление воздуха в шине может привести к разрушению шины, что может привести к получению травм. Прочитайте инструкции по пользованию герметиком для шин и компрессором и доведите давление воздуха в шине до нормы. Не превышайте норму давления воздуха в шинах.

ВНИМАНИЕ

Хранение в салоне автомобиля герметика для шин и компрессора или прочего оборудования может привести к получению травм. При экстренном торможении или столкновении незакрепленное оборудование может привести к травмам. Храните герметик для шин и компрессор в специально предназначенном для них месте.

Если к вашему автомобилю приложены герметик для шин и компрессор, он не был укомплектован запасным колесом, инструментом для замены колеса с поврежденной шиной, а некоторые автомобили могут не иметь места, предназначенного для запасного колеса.

Герметик для шин и компрессор могут быть использованы для временной герметизации проколов диаметром до 6 мм. Компрессор можно также использовать для доведения давления воздуха в шинах до нормы.

Если шина отделилась от колеса, у нее повреждены боковины или обнаружено большое сквозное повреждение, значит, шина слишком сильно повреждена, и использование герметика и компрессора не возымеют должного действия.

Ознакомьтесь с указаниями и следуйте всем указаниям относительно использования герметика и компрессора.

В комплект для ремонта шин входят:

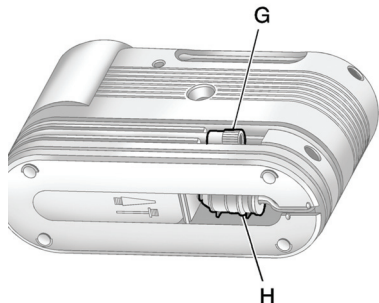
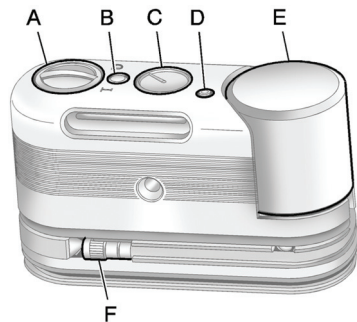

- A. Переключатель (Sealant/Air (Герметик/Воздух) или Air Only (только воздух)).
- B. Кнопка On/Off (вкл./выкл.).
- C. Манометр.
- D. Кнопка понижения давления.
- E. Емкость с герметиком.
- F. Шланг для подачи герметика/воздуха (прозрачный).
- G. Шланг для подачи воздуха (черный).
- H. Шнур и штекер питания.

Герметик для шин

Ознакомьтесь с указаниями и следуйте указания по технике безопасности, приведенным на табличке, расположенной на емкости с герметиком.

Проверьте срок годности герметика (соответствующая надпись находится на емкости с герметиком). Емкость с герметиком следует заменить до истечения срока годности. Для замены емкости с герметиком обратитесь в салон официального дилера. См. «Снятие и установка емкости с герметиком».

Емкость содержит герметик в количестве, достаточном для ремонта одной шины. После использования герметика необходимо заменить емкость и шланг для подачи герметика/воздуха и его компоненты. См. «Снятие и установка емкости с герметиком».

Использование герметика для шин и компрессора для временного ремонта поврежденной шины и доведения давления воздуха в ней до нормы

Для правильного использования герметика в точности следуйте приведенным ниже указаниям.

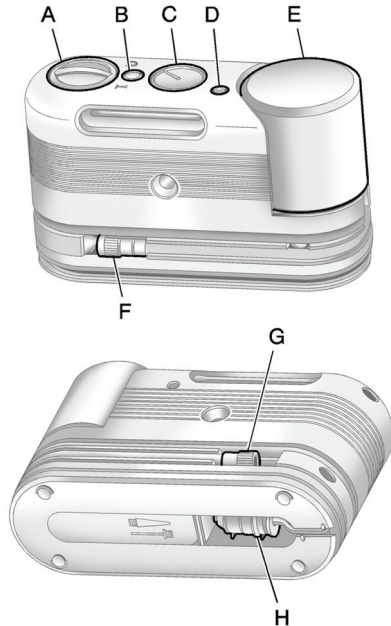

При использовании герметика и компрессора в холодную погоду поддерживайте их в теплом помещении в течение 5 минут. Это способствует более быстрому накачиванию шины.

При повреждении шины снизьте скорость и остановитесь на ровной горизонтальной поверхности, чтобы избежать дальнейшего повреждения шины и колеса. Включите аварийную световую сигнализацию. См. «Аварийная световая сигнализация», стр. 5-4.

См. «При повреждении шины», стр. 9-63.

Не извлекайте какие-либо предметы, повредившие шину.

1. Храните герметик для шин и компрессор в специально предназначенном для них месте. См. «Хранение герметика для шин и компрессора (Купе)», стр. 9-72 или «Хранение герметика для шин и компрессора (Седан)», стр. 9-73.
2. Разверните шланг (F) для подачи герметика/воздуха и штекер (H) питания.
3. Поместите комплект для ремонта шины на землю. Убедитесь в том, что вентиль шины расположен близко к земле, чтобы шланг мог дотянуться до него.

4. Снимите колпачок вентиля поврежденной шины, вращая его против часовой стрелки.
5. Присоедините шланг (F) для подачи герметика/воздуха к вентилю шины. Вращайте его по часовой стрелке до тех пор, пока он не будет надежно зафиксирован.
6. Подсоедините штекер (H) питания к дополнительной электрической розетке в автомобиле. Отсоедините все остальные потребители электричества от других дополнительных электрических розеток. См. «Электрические розетки», стр. 4-11.

Если автомобиль оборудован дополнительной электрической розеткой, не пользуйтесь прикуривателем.

Если автомобиль оборудован прикуривателем, пользуйтесь прикуривателем.

Избегайте защемления провода штекера в проеме двери или окна автомобиля.

7. Запустите двигатель. При использовании компрессора двигатель должен работать.
8. Поверните переключатель (А) против часовой стрелки в положение «Sealant + Air» (Герметик + воздух).
9. Нажмите кнопку «on/off» (вкл./выкл.), чтобы включить компрессор. Компрессор обеспечит подачу воздуха и герметика в шину.

Изначально при подаче герметика в шину манометр (С) будет показывать высокое давление. После прекращения подачи герметика в шину показания давления на манометре резко упадут и начнут подниматься вновь при подаче в шину только воздуха.

10. Доведите давление воздуха в шине до нормы, используя манометр (С). Величина рекомендованного давления воздуха в шине указана на специальной табличке. См. «*Давление воздуха в шинах*», стр. 9-50. Манометр (С) может давать показания, отличающиеся от действительных, при включенном компрессоре. Отключите компрессор, чтобы получить точные показания манометра. Компрессор можно включать/выключать до тех пор, пока давление воздуха в шине не придет в норму.

Важно: Если рекомендованного давления воздуха в шине не удается достичь после приблизительно 25 минут эксплуатации автомобиля, следует прекратить. Шина слишком сильно повреждена, и ее нельзя отремонтировать с помощью компрессора и герметика. Отсоедините штекер питания от дополнительной электрической розетки и отсоедините шланг от вентиля шины.

11. Нажмите кнопку «on/off» (вкл./выкл.), чтобы выключить компрессор.

Шина не загерметизирована и продолжит пропускать воздух до тех пор, пока не начнется движение автомобиля, благодаря чему герметик распределится внутри шины, поэтому шаги 12–18 следует выполнять сразу же после выполнения шага 11.

Будьте осторожны: после использования компрессор может быть горячим.

12. Отсоедините штекер (Н) питания от дополнительной электрической розетки.
13. Чтобы отсоединить шланг (F) для подачи герметика/воздуха от вентиля шины, поверните шланг против часовой стрелки.

14. Установите колпачок вентиля шины на место.
15. Установите шланг (F) для подачи герметика/воздуха и штекер (H) в исходные положения.



16. Если давление воздуха в поврежденной шине удалось довести до нормы, снимите наклейку с указанием значений максимально допустимой скорости с емкости (H) с герметиком и разместите ее на видном месте. Не превышайте скорость, указанную на данной наклейке, до тех пор, пока поврежденная шина не будет заменена или отремонтирована.
17. Установите комплект для ремонта шин в специально предназначенное для него место.

18. Незамедлительно преодолите на автомобиле дистанцию 8 км, чтобы герметик распределился по шине.
19. Остановите автомобиль в безопасном месте и проверьте давление воздуха в шине. См. шаги 1–11 в подразделе «Использование компрессора для доведения давления воздуха в шине до нормы (не поврежденной)».

Если давление воздуха в шине опустилось более чем на 68 кПа (10 psi) ниже нормы, остановите автомобиль. Шина повреждена слишком сильно, и с помощью герметика шину отремонтировать невозможно.

Если давление воздуха в шине не опустилось более чем на 68 кПа ниже нормы, доведите давление до нормы и продолжайте движение.

20. Удалите остатки герметика с колесного диска, шины и автомобиля.
21. Утилизируйте использованную емкость (E) для герметика и шланг (F) для подачи герметика/воздуха в авторизованном сервисном центре или в соответствии с нормами местного законодательства.
22. Замените емкость новой, которую можно приобрести у официального дилера.
23. После выполнения временного ремонта шины с помощью компрессора и герметика доставьте автомобиль в авторизованный сервисный центр для замены/ремонта шины, но не позже чем через 160 км пробега.

Использование компрессора для доведения давления воздуха в шине до нормы (не поврежденной)

Чтобы использовать компрессор только для доведения давления воздуха в шине до нормы:

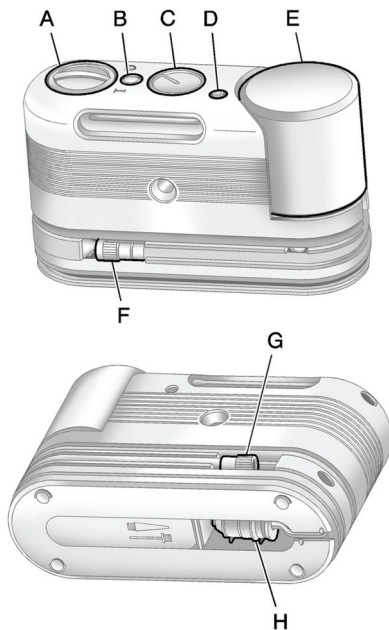

При уменьшении давления воздуха в шине снизьте скорость и остановитесь на ровной горизонтальной поверхности, чтобы избежать дальнейшего повреждения шины и колеса. Включите аварийную световую сигнализацию». См. «Аварийная световая сигнализация», стр. 5-4.

См. «При повреждении шины», стр. 9-63.

1. Храните герметик для шин и компрессор в специально предназначенном для них месте. См. «Хранение герметика для шин и компрессора (Купе)», стр. 9-72 или «Хранение герметика для шин и компрессора (Седан)», стр. 9-73.
2. Разверните шланг (G) для подачи только воздуха и штекер (H) питания.
3. Поместите комплект для ремонта шины на землю.
Убедитесь в том, что вентиль шины расположен близко к земле, чтобы шланг мог дотянуться до него.
4. Снимите колпачок вентиля спущенной шины, повернув его против часовой стрелки.

5. Присоедините шланг (G) для подачи только воздуха к вентилю шины, повернув его против часовой стрелки.
6. Присоедините штекер (H) питания к дополнительной электрической розетке в автомобиле. Отсоедините все остальные потребители электричества от других дополнительных электрических розеток. См. «*Электрические розетки*», стр. 4-11.
Если автомобиль оборудован дополнительной электрической розеткой, не пользуйтесь прикуривателем.
Если автомобиль оборудован прикуривателем, пользуйтесь прикуривателем.
Избегайте заземления провода штекера в проеме двери или окна автомобиля.
7. Запустите двигатель. При использовании компрессора двигатель должен работать.
8. Поверните переключатель (A) по часовой стрелке в положение «Air Only» (воздух).

9. Нажмите кнопку (B) «on/off» (вкл./выкл.), чтобы включить компрессор. Шина будет наполняться только воздухом.
10. Доведите давление воздуха в шине до нормы, сверяясь по манометру (C). Величина рекомендованного давления воздуха в шине указана на специальной табличке. См. подраздел «*Давление воздуха в шинах*», стр. 9-50.
При включенном компрессоре манометр (C) может давать показания, отличающиеся от действительных. Отключите компрессор, чтобы получить точные показания манометра. Компрессор можно включать/выключать до тех пор, пока давление воздуха в шине не придет в норму.

При превышении давления воздуха в шине нажимайте кнопку (D) понижения давления воздуха в шине до тех пор, пока давление в шине не придет в норму. Данной функцией можно воспользоваться только при наполнении шины только воздухом.

11. Нажмите кнопку «on/off» (вкл./выкл.), чтобы выключить компрессор.
Будьте осторожны: после использования компрессор может быть горячим.
12. Отсоедините штекер (H) питания от дополнительной электрической розетки.
13. Отсоедините шланг (G) для подачи только воздуха от вентиля шины, повернув его против часовой стрелки, и установите колпачок вентиля шины на место.

14. Установите шланг (G) для подачи только воздуха и штекер (H) в исходные положения.
15. Положите оборудование в место, предназначенное для его хранения в автомобиле.

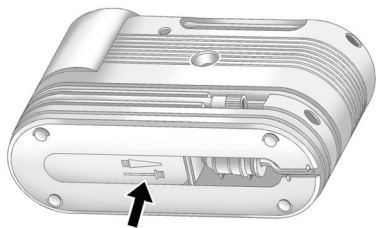

Компрессор оборудован дополнительным адаптером, расположенным в отделении в нижней части его корпуса, данный адаптер может быть использован для накачивания надувных матрасов, мячей и т. д.

Снятие и установка емкости с герметиком

Для снятия емкости с герметиком:

1. Разверните шланг для подачи герметика/воздуха, чтобы получить доступ к кнопке разблокировки.
2. Нажмите кнопку разблокировки.
3. Потяните и снимите емкость.
4. Замените емкость новой, которую можно приобрести у официального дилера.
5. Установите новую емкость.
6. Уложите шланг для подачи герметика/воздуха.

Хранение герметика для шин и компрессора (Купе)

Герметик для шин и компрессор расположены в багажном отделении.

1. Откройте багажное отделение. См. «Багажное отделение», стр. 1-20.

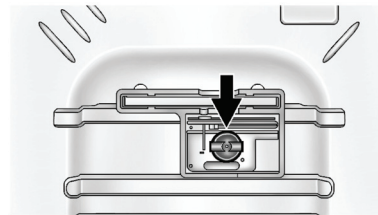

2. Снимите фиксатор герметика для шин и компрессора.
3. Извлеките герметик для шин и компрессор из пенопластового контейнера.

Чтобы установить герметик для шин и компрессор на место, повторите данные шаги в последовательности, обратной последовательности снятия.

Хранение герметика для шин и компрессора (Седан)

Герметик для шин и компрессор расположены в багажном отделении.

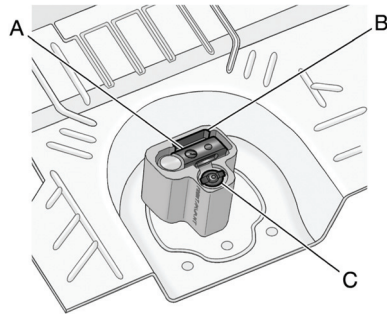

- A. Герметик для шин и компрессор.
- B. Пенопластовый контейнер.
- C. Барашковая гайка.

1. Откройте багажное отделение. См. «Багажное отделение», стр. 1-20.
2. Найдите герметик для шин и компрессор (A) в центральной части багажного отделения.
3. Отверните барашковую гайку (C), фиксирующую герметик для шин и компрессор (A).
4. Извлеките герметик для шин и компрессор (A) из пенопластового контейнера (B).

Чтобы установить герметик для шин и компрессор на место, повторите данные шаги в последовательности, обратной последовательности снятия.

Замена колеса с поврежденной шиной

Запасное колесо и необходимые инструменты

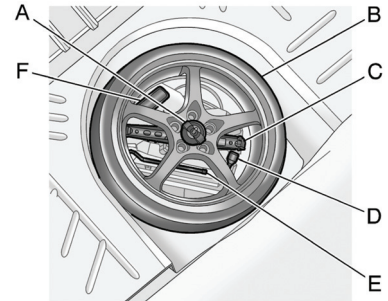

- A. Барашковая гайка.
- B. Запасное колесо.
- C. Домкрат.
- D. Колесный ключ.
- E. Удлинитель (при соответствующей комплектации).
- F. Стропа.

Чтобы получить доступ к запасному колесу и необходимым инструментам:

1. Снимите крышку, закрывающую запасное колесо.
2. Снимите крышку со стержня, потянув ее вверх.
3. Отверните (против часовой стрелки) барашковую гайку (А) крепления неполноразмерного колеса (В) против часовой стрелки, чтобы снять колесо.
4. Снимите запасное колесо и расположите его рядом с колесом, которое необходимо заменить.
5. Необходимые инструменты: домкрат (С), колесный ключ (D), удлиннитель (Е) (при соответствующей комплектации).

Снятие поврежденного колеса и установка запасного колеса

1. Перед началом выполнения данной процедуры выполните необходимые требования техники безопасности. См. «При повреждении шины», стр. 9-63.

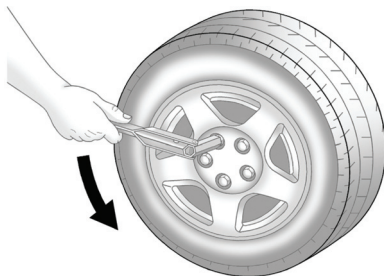

2. Для отворачивания колесных гаек используйте колесный ключ. Не отворачивайте гайки до конца.

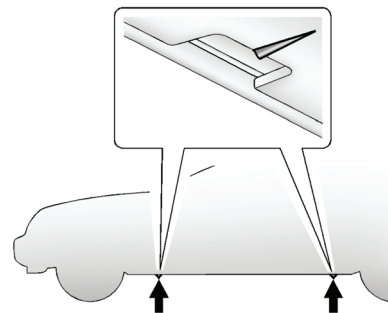

3. Найдите места установки домкрата, обозначенные V-образной выемками, расположенными на пластиковых облицовках порогов (см. рисунок).



ВНИМАНИЕ

Находиться под автомобилем, когда он приподнят домкратом, опасно. Если автомобиль соскользнет с домкрата, это может привести к получению серьезных травм и даже смерти. Не допускается находиться под автомобилем, когда он установлен на домкрат.

⚠ ВНИМАНИЕ

Находиться под автомобилем без соблюдения техники безопасности и достаточной квалификации, когда он установлен на домкрат для выполнения технического обслуживания или ремонта, опасно. Домкрат, который поставляется вместе с автомобилем, предназначен только для замены поврежденного колеса. Использование его в других целях может привести к серьезным травмам и даже к смерти. Домкрат, который поставляется вместе с автомобилем, предназначен только для замены поврежденного колеса.

⚠ ВНИМАНИЕ

Неправильная установка и использование домкрата могут привести к повреждению автомобиля. Чтобы избежать травмирования людей и повреждения автомобиля, перед началом использования домкрата убедитесь в том, что головка домкрата надежно установлена в специально предназначенное для этого гнездо.

Важно: Подведение домкрата под пластиковые облицовки порогов и попытка приподнять автомобиль могут привести к повреждению автомобиля. Устанавливайте домкрат таким образом, чтобы головка домкрата попала точно в выемку, расположенную ниже облицовки в пороге кузова.

4. Если автомобиль оборудован домкратом с удлинителем, вставьте крючкообразный конец удлинителя в проушину домкрата, а плоский конец – в колесный ключ.

Если автомобиль оборудован домкратом с шестигранной головкой, вставьте шестигранную головку ключа в шестигранное отверстие в домкрате.

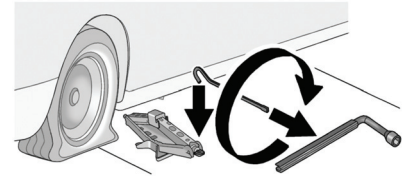

Домкрат с удлинителем и колесный ключ

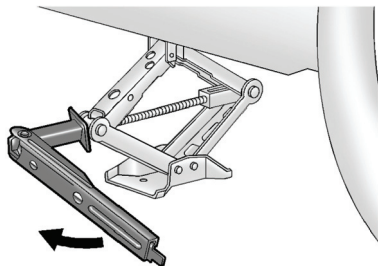

Домкрат с шестигранной головкой и колесный ключ

5. Поворачивайте колесный ключ против часовой стрелки, чтобы сложить домкрат до высоты, позволяющей подвести домкрат под автомобиль.

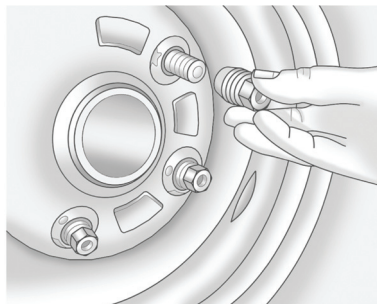

6. Приподнимите автомобиль, вращая колесный ключ по часовой стрелке до тех пор, пока прорезь в головке домкрата не достигнет V-образной прорези на облицовке порога (см. рисунок).
7. Положите неполноразмерное запасное колесо недалеко от вас.
8. Приподнимите автомобиль, вращая колесный ключ по часовой стрелке. Приподнимите автомобиль на высоту, достаточную для того, чтобы установить запасное колесо.

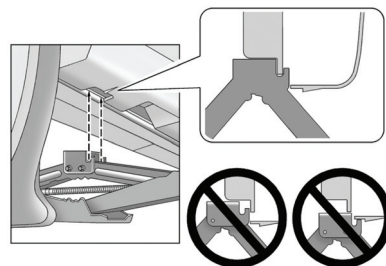

9. Снимите все колесные гайки и колесо, которое необходимо заменить.

⚠ ВНИМАНИЕ

Наличие следов грязи или ржавчины на колесном диске или на деталях, к которым оно крепится, может привести к ослаблению затяжки колесных гаек. Колесо может отделиться от автомобиля, что может привести к аварии. При замене колеса необходимо удалить грязь и ржавчину со всех поверхностей, к которым оно прилегает. В крайнем случае можно использовать ткань или бумажное полотенце; но для того, чтобы удалить ржавчину или грязь эффективно, используйте скребок или проволочную щетку.

⚠ ВНИМАНИЕ

Не наносите смазку на шпильки или колесные гайки, поскольку это может привести к ослаблению затяжки гаек. Колесо автомобиля может отделиться от автомобиля на ходу, что приведет к аварии.

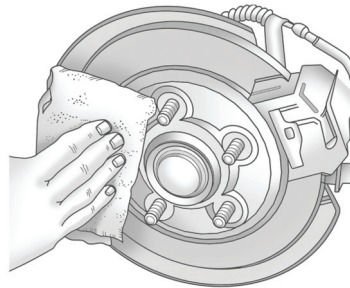

10. Удалите грязь и ржавчину со шпилек, привалочной плоскости колеса и запасного колеса.

11. Установите запасное колесо.
12. Установите колесные гайки конусной частью к колесу.
13. Затяните каждую гайку, вращая ее по часовой стрелке рукой до тех пор, пока колесо не будет соприкоснуться со ступицей.
14. Опустите автомобиль, вращая колесный ключ против часовой стрелки. Полностью опустите автомобиль.

**ВНИМАНИЕ**

Использование неподходящих колесных гаек или их неправильная затяжка могут привести к ослаблению крепления колеса и даже к отделению колеса от автомобиля во время движения. Колесные гайки следует затягивать с помощью динамометрического ключа моментом, указанным в спецификации. При использовании «секретных» колесных гаек следуйте указаниям производителя гаек, в которых указан рекомендованный момент затяжки. Информация о моменте затяжки колесных гаек приведена в подразделе «Заправочные емкости и спецификации», стр. 11-2.

Важно: Неправильно затянутые колесные гайки могут стать причиной «пульсации» при торможении и привести к повреждению тормозного диска. Чтобы избежать дорогостоящего ремонта тормозных механизмов, затягивайте колесные гайки в правильной последовательности и требуемым моментом, указанным в спецификации. Для получения информации о моменте затяжки колесных гаек см. раздел «Заправочные емкости и спецификации», стр. 11-2.

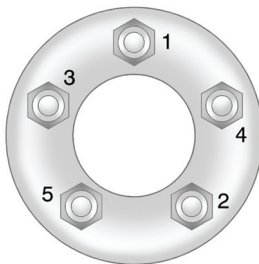

15. Надежно затягивайте колесные гайки в последовательности, указанной на рисунке.

Хранение поврежденного или запасного колеса и инструментов

**ВНИМАНИЕ**

Хранение домкрата, запасного колеса или прочего оборудования в салоне автомобиля может привести к травмам. При экстренном торможении или столкновении незакрепленное оборудование может ударить водителя и/или пассажиров. Поэтому храните все оборудование в специально предназначенных для них местах.

Хранение поврежденного колеса в багажном отделении

1. Положите на место все инструменты и опустите фальшпол багажного отделения.
2. Поместите поврежденное колесо в специальный чехол (при соответствующей комплектации).
3. Уложите колесо в горизонтальное положение в багажном отделении автомобиля.

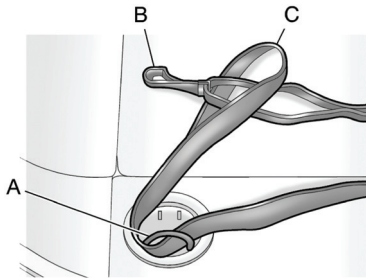

- A. Проушина для крепления багажа.
- B. Крюк.
- C. Петля стропа для крепления багажа.

4. Проденьте петлю (C) стропа через одну из проушин (A) для крепления багажа, расположенных в задней части багажного отделения.
5. Проденьте крюк (B) через петлю (C).
6. Потяните стропу, чтобы натянуть ее вокруг проушины (A).

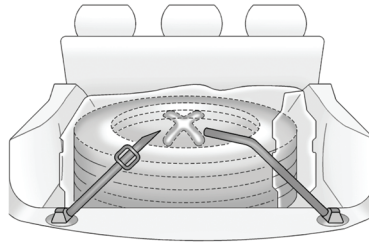

7. Проденьте конец стропа с крюком через колесо.

8. Присоедините крюк к проушине.
9. Переместите скобу, чтобы натянуть стропу для крепления багажа.

Хранение запасного колеса и необходимых инструментов

Для укладки запасного колеса повторите шаги в порядке, обратном порядку извлечения запасного колеса и инструментов.

Неполноразмерное запасное колесо



ВНИМАНИЕ

Движение на автомобиле, когда на нем установлены два неполноразмерных колеса, может приводить к ухудшению управляемости и снижению эффективности торможения. Это может привести к аварии, в которой вы или другие люди можете получить тяжелые травмы и даже погибнуть. Не рекомендуется устанавливать более одного неполноразмерного запасного колеса.

Давление воздуха в неполноразмерном запасном колесе, которое прилагается к новому автомобилю, было доведено до нормы, однако со временем давление может уменьшиться. Регулярно проверяйте давление воздуха в запасном колесе. Оно должно находиться на уровне 420 кПа (60 psi).

После установки неполноразмерного запасного колеса при первой же возможности проверьте давление воздуха в колесе. Неполноразмерное запасное колесо предназначено для движения на скорости до 105 км/ч, на расстояние не более 5 000 км, поэтому замену неполноразмерного запасного колеса на полнораз-

мерное желательно сразу по окончании текущей поездки. Однако лучше заменить неполноразмерное запасное колесо при первой возможности. В этом случае оно дольше будет оставаться в хорошем состоянии, и им можно будет снова воспользоваться в случае необходимости.

Важно: При использовании неполноразмерного запасного колеса не рекомендуется мыть автомобиль на автоматической мойке с металлическими ограничителями. При наезде на ограничитель неполноразмерное запасное колесо может застрять между направляющими, что может привести к повреждению колеса и других элементов автомобиля.

Не используйте данное неполноразмерное запасное колесо на других автомобилях.

Не устанавливайте неполноразмерное запасное колесо или шину на другие колеса или шины. Они не подойдут для этого. Храните запасные шины и колесный диск в сборе.

Важно: Цепи противоскольжения обычного размера к неполноразмерному запасному колесу не подходят. Использование цепей противоскольжения может привести к повреждению автомобиля и цепей противоскольжения. Не устанавливайте цепи противоскольжения на неполноразмерное запасное колесо.

Запуск двигателя от аккумуляторной батареи другого автомобиля

Для получения более подробной информации об аккумуляторной батарее см. раздел «Аккумуляторная батарея», стр. 9-28.

Если аккумуляторная батарея автомобиля полностью разрядилась, то для запуска двигателя данного автомобиля можно использовать аккумуляторную батарею другого автомобиля, подсоединив с помощью проводов для запуска двигателя от внешнего источника. Для безопасного запуска двигателя в данных условиях действуйте следующим образом.



ВНИМАНИЕ

Аккумуляторные батареи могут стать источником травм. Они опасны, поскольку:

- В них содержится кислота, падение которой на кожу может вызвать ожоги.
- Содержат газ, который может взорваться или воспламениться.

(см. продолжение)

ВНИМАНИЕ (продолжение)

- Являются мощным источником электроэнергии, достаточной для причинения ожогов или возникновения пожара.

Пренебрежение данными инструкциями может привести к травмам.

Важно: Пренебрежение данными инструкциями может привести к дорогостоящему ремонту автомобиля, который не будет покрываться гарантией производителя.

Попытка запустить двигатель данного автомобиля путем толкания или буксировки успехом не увенчается, более того, она может привести к повреждению автомобиля.

1. Проверьте другой автомобиль. Он должен быть оборудован 12-вольтовой аккумуляторной батареей с «отрицательным» полюсом, соединенным с «массой» кузова.

Важно: Для запуска двигателя данного автомобиля от аккумуляторной батареи другого автомобиля используйте только тот автомобиль, который оборудован 12-вольтовой аккумуляторной батареей с «отрицательным» полюсом, соединенным

с «массой» кузова. Если другой автомобиль не оборудован 12-вольтовой аккумуляторной батареей с «отрицательным» полюсом, соединенным с «массой» кузова, то оба автомобиля могут получить повреждения.

2. Поставьте оба автомобиля достаточно близко друг к другу, чтобы хватило длины проводов для пуска двигателя, но убедитесь в том, что автомобили друг друга не касаются. В противном случае это может привести к короткому замыканию. Запуск двигателя будет невозможен, а плохое заземление может привести к повреждению электрооборудования обоих автомобилей.

Чтобы автомобили самопроизвольно не покатались, установите оба автомобиля на стояночный тормоз. Перед установкой автомобилей на стояночный тормоз переведите рычаг селектора автоматической коробки передач в положение «Р» (Парковка), а рычаг механической коробки передач в нейтральное положение.

Важно: Если во время выполнения данной процедуры будет включено какое-либо дополнительное электрооборудование, оно может быть повреждено. В этом случае

гарантия производителя на устранение возможных повреждений не распространяется. При запуске двигателя от аккумуляторной батареи другого автомобиля по возможности отключите или отсоедините все дополнительное электрооборудование на обоих автомобилях.

3. Выключите зажигание в обоих автомобилях. Отсоедините все дополнительное электрооборудование, подсоединенное к прикуривателю или электрическим розеткам. Выключите аудиосистему и приборы освещения, которые можно выключить. Таким образом можно избежать возникновения искр и предотвратить повреждение аккумуляторных батарей обоих автомобилей. Это может предотвратить и повреждение аудиосистемы!
4. Поднимите капоты обоих автомобилей и найдите «положительную» (+) и «отрицательную» (-) клеммы аккумуляторных батарей или найдите вынесенные «положительную» (+) и «отрицательную» (-) клеммы аккумуляторной батареи другого автомобиля. Затем найдите вынесенную «положительную» (+) клемму вашего автомобиля. Более подробная информация о расположении клемм приведена в разделе «*Моторный отсек*», стр. 9-5.

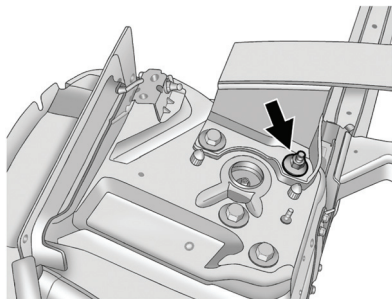

Ваш автомобиль оборудован вынесенной «отрицательной» (-) клеммой, как показано на рисунке. Она расположена в моторном отсеке, со стороны водителя. См. раздел «Моторный отсек», стр. 9-5. Следует всегда пользоваться вынесенными клеммами, а не клеммами аккумуляторной батареи.

Важно: Подсоединение «отрицательного» провода к блоку управления двигателем (ЕСМ), кронштейну блока или каким-либо проводам, присоединенным к кронштейну блока управления двигателем, может привести к повреждению этого блока. Присоединяйте «отрицательный» провод к вынесенной «отрицательной» клемме вашего автомобиля, а не к блоку управления двигателем, кронштейну его крепления или каким-либо проводам, присоединенным к данному кронштейну.



ВНИМАНИЕ

Электрический вентилятор системы охлаждения двигателя может включаться даже при неработающем двигателе, что может привести к получению травм. Не допускайте приближения рук, одежды и инструмента к крыльчаткам вентиляторов, находящимся в моторном отсеке.



ВНИМАНИЕ

Использование открытого огня вблизи аккумуляторной батареи может привести к взрыву выходящего из нее газа. Это может привести к серьезным травмам. При недостатке освещения используйте переносной фонарь.

Убедитесь в нормальном уровне электролита, находящегося в аккумуляторной батарее. Аккумуляторная батарея, которой оборудован данный автомобиль, не требует проверки уровня электролита и долива воды. Однако если аккумуляторная батарея вашего автомобиля оборудована пробками заливных отверстий, убедитесь в том, что в гальванических элементах батареи содержится достаточное количество электролита. Если это не так, долейте дистиллированной воды до заданного уровня. В противном случае может образовываться взрывоопасный газ.

В электролите содержится кислота, попадание которой на кожу может привести к ожогам. Не допускайте попадания электролита на кожу. Если электролит попал на кожу или в глаза, промойте это место большим количеством воды и немедленно обратитесь за медицинской помощью.

**ВНИМАНИЕ**

Соприкосновение с лопастями работающего вентилятора или другими движущимися деталями двигателя может привести к получению серьезных травм. Не подносите руки к вращающимся деталям при работающем двигателе.

5. Убедитесь в том, что на проводах для запуска двигателя от внешнего источника нет участков с отсутствующей или поврежденной изоляцией. В противном случае существует вероятность удара электрическим током. Кроме того, могут получить повреждения оба автомобиля.

Ознакомьтесь с рекомендациями, которые необходимо выполнить, прежде чем присоединять провода. «Положительный» (+) провод следует присоединять к «положительной» (+) клемме или, при соответствующей комплектации, к вынесенной «положительной» клемме. «Отрицательный» (-) провод следует присоединять к массивной металлической неокрашенной детали двигателя или, при соответствующей

щей комплектации, к вынесенной «отрицательной» (-) клемме.

Не соединяйте «положительный» (+) провод с «отрицательной» (-) клеммой, поскольку это приведет к короткому замыканию, которое может повредить аккумуляторную батарею и, возможно, другое оборудование. Не соединяйте «отрицательный» (-) провод с «отрицательной» (-) клеммой разряженной аккумуляторной батареи, поскольку это может привести к появлению искр.

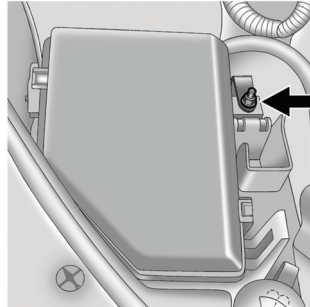

6. Соедините красный «положительный» (+) провод с «положительной» (+) клеммой разряженной

аккумуляторной батареи. При соответствующей комплектации используйте вынесенную «положительную» (+) клемму.

7. Не допускайте касания другого конца провода о металлические детали. Соедините его с «положительной» (+) клеммой заряженной аккумуляторной батареи. При соответствующей комплектации используйте вынесенную «положительную» (+) клемму.
8. Соедините черный «отрицательный» (-) провод с «отрицательной» (-) клеммой заряженной аккумуляторной батареи. При соответствующей комплектации используйте вынесенную «отрицательную» (-) клемму.

Не допускайте касания другого конца провода о какие-либо компоненты. Другой конец «отрицательного» (-) провода присоединять к разряженной батарее нельзя! Его следует присоединять к массивной неокрашенной металлической детали двигателя или к вынесенной «отрицательной» (-) клемме автомобиля с разряженной батареей.

9. Подсоедините другой конец «отрицательного» (-) провода по меньшей мере в 45 см от разряженной аккумуляторной батареи, к массивной (неокрашенной) металлической детали, но не к движущимся частям двигателя. Качество электрического соединения в этом месте будет практически такое же, как на клемме батареи, но шанс возникновения искр будет гораздо более низким.

При соответствующей комплектации используйте вынесенную «отрицательную» (-) клемму. Данный автомобиль оборудован вынесенной «отрицательной» (-) клеммой.

10. Запустите двигатель автомобиля с заряженной аккумуляторной батареей и дайте ему поработать некоторое время, это даст возможность зарядить разряженную батарею второго автомобиля до минимального уровня.

11. Попробуйте запустить двигатель автомобиля с разряженной аккумуляторной батареей. Если после нескольких попыток двигатель не запускается, возможно наличие каких-либо неисправностей.

Важно: При несоблюдении последовательности подсоединения или от-

соединения проводов для запуска двигателя от внешнего источника может произойти короткое замыкание, что приведет к повреждению автомобиля. В этом случае гарантия производителя на устранение возможных повреждений не распространяется. Присоединяйте и отсоединяйте провода для запуска двигателя от внешнего источника в рекомендуемой последовательности, убедившись при этом в том, что провода не соприкасаются друг с другом и с металлическими элементами автомобиля.

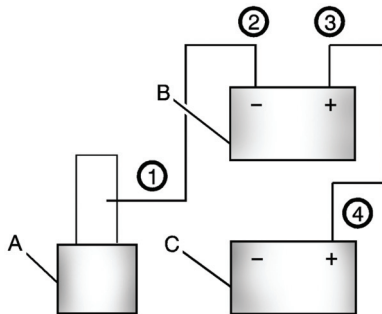

Последовательность действий при отсоединении проводов для пуска двигателя от внешнего источника

- A. Массивная неокрашенная часть двигателя или вынесенная «отрицательная» (-) клемма.
- B. «Положительная» (+) или вынесенная «положительная» (+) клемма и вынесенная «отрицательная» (-) клемма другого автомобиля.
- C. «Положительная» (+) или вынесенная «положительная» (+) клемма автомобиля с разряженной аккумуляторной батареей.

Чтобы отсоединить пусковые провода от обоих автомобилей, выполните следующее:

1. Отсоедините черный «отрицательный» (-) провод от автомобиля с разряженной аккумуляторной батареей.
2. Отсоедините черный «отрицательный» (-) провод от автомобиля с заряженной аккумуляторной батареей.
3. Отсоедините красный «положительный» (+) провод от автомобиля с заряженной аккумуляторной батареей.
4. Отсоедините красный «положительный» (+) провод от другого автомобиля.

Буксировка

Буксировка автомобиля

Важно: Для того чтобы избежать повреждения буксируемого автомобиля, его необходимо буксировать на автомобиле-эвакуаторе. Автомобили с низким дорожным просветом и/или специальным дополнительным оборудованием должны буксироваться с особой осторожностью. По возможности перевозите неисправный автомобиль на автомобиле-эвакуаторе с полной погрузкой вашего автомобиля.

При необходимости буксировки поврежденного автомобиля обратитесь в авторизованный сервисный центр или в компанию, занимающуюся эвакуацией автомобилей.

Для буксировки данного автомобиля другим автомобилем по причинам, не связанным с повреждением буксируемого автомобиля, например буксировка домом на колесах, см. подраздел «Буксировка транспортных средств, используемых для отдыха» далее в этой главе.

Буксировка транспортных средств, используемых для отдыха

В данном подразделе речь идет о невынужденной буксировке – это буксировка одного транспортного средства другим, например буксировка автомобиля домом на колесах. Рассматривают два наиболее распространенных вида буксировки – буксировка автомобиля с опорой на дорогу всех четырех колес и буксировка автомобиля с опорой на дорогу двух колес и с двумя вывешенными колесами. Использовать буксировку автомобиля с опорой всех четырех колес на дорогу следует с учетом ряда важных рекомендаций. Если автомобиль буксируется с опорой на дорогу двух колес, два других колеса находятся на специальной тележке.

Перед началом буксировки необходимо выяснить следующее:

- Величину тягового усилия, допустимого для буксирующего автомобиля. Обязательно ознакомьтесь с соответствующим разделом Руководства по эксплуатации буксирующего автомобиля.
- Расстояние, на которое необходимо буксировать автомобиль. Для

некоторых типов автомобилей существуют ограничения на расстояние буксировки.

- Есть ли в наличии подходящее оборудование для буксировки. Для получения более подробной информации о буксировке и оборудовании для буксировки обратитесь в авторизованный сервисный центр или компанию, занимающуюся буксировкой автомобилей.
- Подготовлен ли автомобиль к буксировке. При подготовке автомобиля к дальнейшей поездке убедитесь в том, что в случае необходимости он будет готов и к буксировке.

Буксировка автомобиля с опорой всех четырех колес на дорогу

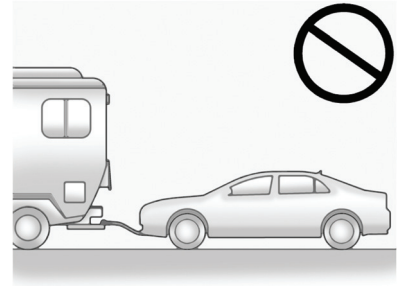

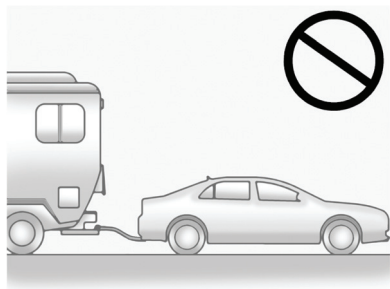

Важно: Если автомобиль буксирится с опорой всех четырех колес на дорогу, могут быть повреждены компоненты трансмиссии. В этом случае гарантия производителя на устранение возможных повреждений не распространяется. Не буксируйте автомобиль с опорой всех четырех колес на дорогу.

Ваш автомобиль не предназначен для буксировки с опорой всех четырех колес на дорогу. При необходимости буксировки заднеприводного автомобиля прибегните к помощи тележки или прицепа. При необходимости буксировки полноприводного автомобиля прибегните к помощи прицепа. Более подробная информация приведена

в подразделе «Буксировка автомобиля с опорой двух колес на дорогу».

Буксировка автомобиля с опорой двух колес на дорогу (Заднеприводные автомобили)

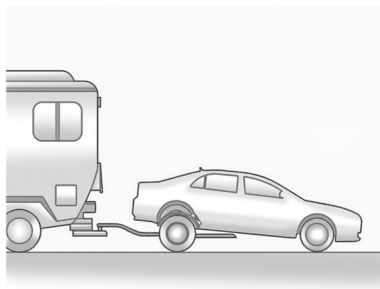

Для буксировки заднеприводного автомобиля с опорой двух колес на дорогу (задняя ось вывешена) выполните следующее.

1. Соедините тележку с буксирующим автомобилем, следуя инструкциям производителя тележки.

2. Установите задние колеса буксируемого автомобиля на тележку.
3. Надежно зафиксируйте автомобиль стояночным тормозом. См. «Стояночная тормозная система (без электропривода)», стр. 8-36 или «Стояночная тормозная система (с электроприводом)», стр. 8-37.
4. Установите рычаг селектора АКП в положение «Р» (Парковка) или рычаг МКП в положение соответствующее первой передачи.
5. Надежно соедините буксируемый автомобиль с тележкой.
6. Установите рулевое колесо в положение для прямолинейного движения с помощью фиксирующего устройства, разработанного для буксировки.
7. Установите переключатель/замок зажигания в положение LOCK/OFF.

Буксировка автомобиля с опорой двух колес на дорогу (Полноприводные автомобили)

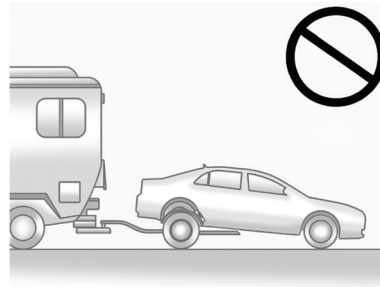
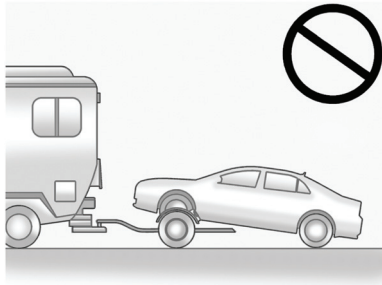

Важно: Буксировка полноприводного автомобиля с опорой всех четырех или даже двух колес на дорогу может привести к повреждению компонентов трансмиссии. Не буксируйте полноприводный автомобиль с опорой четырех или двух колес на дорогу.

Полноприводные автомобили следует буксировать только на автомобиле-эвакуаторе.

Уход за автомобилем

Уход за кузовом автомобиля

Мойка автомобиля

Чтобы сохранить лакокрасочное покрытие кузова автомобиля, регулярно мойте его в отсутствие прямого солнечного света.

Важно: Не используйте чистящие средства на основе бензина, содержащие кислоту, или абразивные материалы, поскольку они могут повредить лакокрасочное покрытие кузова автомобиля, металлические или пластиковые элементы. В этом случае гарантия производителя на возможные повреждения распространяться не будет. Для приобретения одобренных средств для ухода за автомобилем обратитесь в авторизованный сервисный центр. Следуйте указаниям производителя чистящего средства, касающихся его правильного использования, мер безопасности и правильной утилизации.

Важно: Не подводите наконечник трубки моечной установки ближе чем на 30 см к автомобилю. Использование моечных установок с давлением воды более 8 274 кПа может привести к повреждению лакокрасочного покрытия или эмблем.

Перед мойкой и после мойки автомобиля хорошо промойте его водой, чтобы полностью удалить следы моющих средств. Если этого не сделать, на лакокрасочном покрытии могут остаться разводы.

Во избежание появления царапин и разводов удаляйте следы воды с лакокрасочного покрытия кузова чистой замшевой или хлопковой салфеткой.

Уход за лакокрасочным покрытием автомобиля

Не рекомендуется использовать находящиеся в продаже прозрачный лак/полирующие пасты, содержащие воск. Если окрашенные поверхности были повреждены, обратитесь в авторизованный дилерский центр для оценки повреждений и ремонта. Попадание на элементы кузова инородных веществ, таких как хлорид кальция и других солей, противогололедных реагентов, гудрона, древесного

сока, птичьего помета, химикатов из промышленных стоков и т. п., может привести к повреждению лакокрасочного покрытия. При попадании данных веществ на лакокрасочные поверхности можно скорее помойте автомобиль. При необходимости используйте неабразивные чистящие средства, предназначенные для окрашенных поверхностей.

Для удаления разводов на лакокрасочном покрытии рекомендуется ручная или мягкая полировка. Для приобретения необходимых чистящих средств обратитесь в салон официального дилера.

Важно: Механическое или ручное полирование лакокрасочного покрытия с верхним прозрачным слоем при применении чрезмерной силы может привести к его повреждению. Используйте только неабразивные полироли, предназначенные для лакокрасочных покрытий с верхним прозрачным слоем и без него.

Чтобы лакокрасочное покрытие выглядело как новое как можно дольше, автомобиль следует хранить в гараже или под навесом.

Уход за хромированными декоративными элементами кузова

Регулярно очищайте хромированные декоративные элементы кузова с помощью воды или специальных полиролей.

При очистке алюминиевых деталей не используйте механизированное полирование или полироли, предназначенные для хромированных поверхностей, а также каустическую соду. Для получения яркого блеска все полированные детали рекомендуется полировать с использованием полиролей с защитными свойствами.

Мойка наружных световых приборов и эмблем

Для мойки наружных световых приборов используйте только прохладную или холодную воду, мягкую ткань и моющие средства для автомобилей. Следуйте инструкциям, приведенным в подразделе «Мойка автомобиля» далее в этой главе.

Очистка ветрового стекла и щеток очистителей стекол

Наружную сторону ветрового стекла следует очищать с помощью средств, предназначенных для очистки стекол.

Резиновые скребки щеток очистителей стекол следует очищать с помощью ткани, не содержащей лен, или бумажного полотенца, смоченных жидкостью для очистки ветрового стекла или слабым раствором моющего средства. При очистке щеток очистителей стекол следует тщательно очищать и сами стекла. Наличие на ветровом стекле следов от насекомых, дорожной грязи, сока деревьев и моющих/полировальных средств может привести к образованию полос при включении очистителя ветрового стекла.

Если щетки очистителя износились или повреждены, замените их новыми. Повреждения могут быть вызваны тяжелыми условиями эксплуатации: наличием большого количества пыли, песка, соли, высокой температуры, а также воздействием солнечных лучей, снега и льда.

Уплотнители проемов кузова

Нанесение силиконовой смазки на уплотнители проемов кузова способствует продлению срока их службы,

более эффективному уплотнению проемов, при этом силиконовая смазка не прилипает к поверхностям и не вызывает скрипа. См. «Рекомендованные жидкости и смазочные материалы», стр. 10-7.

Шины

Для очистки шин используйте жесткую щетку и средство для очистки шин.

Важно: Использование средств по уходу за шинами на основе нефтепродуктов может привести к повреждению лакокрасочного покрытия автомобиля и(или) шин. При использовании средств по уходу за шинами всегда удаляйте следы чистящих средств, попадающих на лакокрасочное покрытие кузова.

Колесные диски и декоративные элементы – алюминиевые или хромированные

Для очистки колесных дисков используйте мягкую чистую ткань, неконцентрированные чистящие средства и воду. Удалите следы моющего средства с помощью чистой воды. После этого оботрите поверхность мягкой чистой салфеткой. Затем можно нанести защитный состав.

Важно: Хромированные колесные диски и другие хромированные декоративные элементы могут быть повреждены, если автомобиль не будет помыт после движения по дорогам, обработанным составами, содержащими соединения магния, кальция или хлорид натрия. Эти химикаты используются для борьбы с гололедом и пылью на дорогах. Всегда мойте хромированные элементы мыльным раствором после движения по таким дорогам.

Важно: Чтобы избежать повреждения поверхностей, не используйте для очистки алюминиевых или хромированных колесных дисков концентрированные чистящие средства, химикаты, абразивные полирующие средства, щетки или чистящие средства, содержащие кислоты. Используйте только рекомендуемые чистящие средства. Не мойте автомобиль с колесными дисками из алюминиевого сплава или с хромированной поверхностью в автоматической мойке с карбидо-силиконовыми щетками для очистки колес. В противном случае автомобиль может быть поврежден, и устранение повреждений покрывается гарантией производителя не будет.

Рулевое управление, подвеска и компоненты шасси

Визуально проверьте переднюю и заднюю подвеску и компоненты рулевого управления на наличие поврежденных, плохо закрепленных деталей или следов износа.

Убедитесь в том, что трубки и шланги гидроусилителя рулевого управления подсоединены и закреплены правильно, и в том, что отсутствуют течи, трещины и иные неисправности. Визуально проверьте состояние чехлов шарниров равных угловых скоростей, а также сальники мостов на наличие утечек.

Смазка компонентов кузова

Смазывайте рекомендованными смазками все замочные цилиндры, шарнирные петли капота, двери багажного отделения и стальной крышки лючка топливозаливной горловины, несмотря на наличие пластмассовых деталей. Нанесение силиконовой смазки на уплотнители проемов кузова способствует продлению срока их службы, улучшению качества уплотнения проемов, при этом силиконовая смазка не обладает излишней адгезией и не вызывает скрипа.

Уход за днищем кузова

Для удаления грязи с днища кузова используйте обычную воду. Это можно сделать с помощью установки для мойки днища автомобиля или обратившись в авторизованный сервисный центр. Если этого не делать, то на днище автомобиля может образоваться ржавчина.

При повреждении металлических элементов кузова

Если автомобиль поврежден и требуется ремонт или замена кузовных деталей, убедитесь в том, что в мастерской по ремонту кузова используют соответствующие противокоррозионные материалы для защиты отремонтированных или замененных деталей.

Новые оригинальные детали, поставляемые в качестве запасных частей, защищены от коррозии на срок действия гарантии при соблюдении дилером рекомендованной технологии их замены.

При повреждении лакокрасочного покрытия

Как можно скорее устраняйте небольшие сколы и неглубокие царапины с помощью специальных материалов для

устранения небольших повреждений окраски, которые можно приобрести в авторизованном сервисном центре. Более серьезные повреждения лакокрасочного покрытия могут быть устранены в авторизованном сервисном центре.

Химические пятна на лакокрасочном покрытии

Вещества, содержащиеся в воздухе, могут осаждаться на лакокрасочном покрытии кузова автомобиля и оказывать на них негативное воздействие с образованием на окрашенных поверхностях круглых пятен и мелких темных пятен неправильной формы.

Уход за салоном

Чтобы интерьер автомобиля выглядел как новый как можно дольше, его следует регулярно очищать. На обивке могут скапливаться пыль и грязь, что может негативно сказываться на состоянии ковриков, тканей, кожи и пластиковых элементов отделки салона. Следы загрязнения следует удалять как можно скорее, поскольку под воздействием высокой температуры они могут быстро вестись в материалы отделки.

Очистку светлых материалов отделки необходимо производить чаще. Газеты и одежда, которые окрашивают предметы домашнего обихода, могут также окрашивать и обивочные материалы, используемые для отделки интерьера. Для удаления пыли с маленьких кнопок и рукояток используйте маленькую щетку с мягкой щетиной.

Средства для очистки салона можно приобрести в салоне официального дилера. При очистке салона используйте только те чистящие средства, которые предназначены специально для тех поверхностей, которые необходимо очистить. В противном случае материалы отделки могут быть сильно повреждены. Чтобы избежать попадания чистящих средств на поверхности, для которых они не предназначены, наносите чистящее средство на салфетку. При попадании чистящих средств на поверхности, для которых они не предназначены, как можно скорее удаляйте их.

Важно: Использование чистящих средств с содержанием абразивных материалов при очистке стекол может привести к появлению царапин на стекле и/или повреждению электрообогревателя заднего стекла. При очистке стекол используйте только мягкую ткань и средство для очистки стекол.

Чистящие средства содержат растворители, которые концентрируются в салоне. Перед использованием чистящих средств внимательно ознакомьтесь с предупреждениями на этикетке чистящего средства. При очистке салона обеспечьте необходимую вентиляцию, открыв двери и окна.

Не очищайте салон с помощью следующих чистящих средств или способов:

- Не используйте нож или любой другой острый предмет для очистки салона от грязи.
- Не используйте щетку с жесткой щетиной. Это может привести к повреждению элементов отделки салона.

- Не прилагайте чрезмерные усилия при очистке салона с помощью ткани. Это не облегчает удаление загрязнений, но может повредить обивочные материалы.
- Используйте только слабые, pH-нейтральные моющие средства. Не используйте стиральные порошки или средства для мытья посуды. Концентрированный мыльный раствор оставляет разводы, к которым притягивается пыль и грязь. Жидкие чистящие средства следует разводить в воде в пропорции 20 капель на четыре литра воды.
- При очистке обивки салоне не используйте много жидкости.
- Не используйте чистящие средства, содержащие органические растворы. Это может привести к повреждению элементов отделки салона автомобиля.

Очистка тканей/ковровых/замшевых покрытий

Для удаления пыли и грязи используйте пылесос с мягкой насадкой. Пылесос с вращающейся щеткой можно использовать только для очистки ковровых покрытий и напольных ковриков с ворсовым слоем. Сначала всегда старайтесь удалить загрязнения с помощью чистой воды или содового раствора. Перед использованием пылесоса насколько возможно осторожно удалите загрязнения, пользуясь рекомендациями, приводимыми ниже.

- Для удаления жидкостей: аккуратно удалите оставшиеся загрязнения с помощью бумажного полотенца. Собирайте загрязнения бумажным полотенцем до тех пор, пока оно впитывает жидкость.
- Для удаления твердых засохших загрязнений: удалите как можно больше загрязнений, а затем удалите оставшиеся следы с помощью пылесоса.

Для очистки выполните следующее:

1. Намочите салфетку из неворсистой ткани в чистой воде или содовом растворе.
2. Удалите лишнюю влагу.
3. Начинайте с дальнего конца загрязненного участка и аккуратно удаляйте загрязнения по направлению к центру загрязненного участка. Продолжайте очистку; при необходимости возьмите другую салфетку.
4. Продолжайте аккуратно удалять загрязнения.
5. Если полностью загрязнение удалить не удается, используйте слабый раствор моющего средства и повторите выполнение данной процедуры.

Если загрязнение все же удалить не удалось, используйте находящиеся в продаже специальные средства для очистки тканей или пятновыводители. При использовании чистящего средства или пятновыводителя проверьте, не изменяют ли они цвет обивочного материала, нанеся их на небольшой участок обивочного материала, который не бросается в глаза. При появлении разводов промойте всю поверхность.

После завершения очистки используйте бумажное полотенце, чтобы удалить излишнее количество влаги с тканей или ковровых покрытий.

Очистка поверхностей, обитых кожей

Поверхности, обитые кожей, особенно светлых тонов, необходимо очищать чаще, чтобы предотвратить накопление загрязнений; цветные вещи могут окрашивать поверхности, обитые кожей светлых тонов.

Для удаления пыли можно использовать мягкую влажную салфетку. При необходимости более тщательной очистки можно использовать мягкую влажную салфетку, пропитанную слабым раствором моющего средства. Чистящие средства, рекомендованные компанией GM, которые при регулярном использовании эффективно очищают поверхности, обитые кожей, можно приобрести в авторизованном сервисном центре. После очистки дайте кожаной обивке высохнуть естественным путем. Не наносите на поверхности, обитые кожей, пятновыводители или крем для чистки обуви и не подвергайте их воздействию высокой температуры или пара. Многие чистящие средства и средства для ухода за кожей, которые находятся в продаже, изменяют цвет и структуру кожи и поэтому их использовать не рекомендуются. Не используйте чистящие средства на основе силикона или воска, а также средства, содержащие органические растворители, поскольку они могут изменять внешний вид поверхностей и создавать неравномерный блеск.

Очистка приборной панели, винила и других элементов из пластмасс

Для удаления пыли можно использовать мягкую влажную салфетку. При необходимости более тщательной очистки можно аккуратно удалить загрязнения с помощью мягкой влажной салфетки, смоченной слабым раствором моющего средства. Не используйте пятновыводители при очистке пластиковых поверхностей. Многие чистящие средства и средства для ухода, предлагаемые в розничной торговле, изменяют цвет и структуру отделочных материалов и не рекомендованы для очистки элементов интерьера. Не используйте чистящие средства на основе силикона или воска или средства, содержащие органические растворители, поскольку они могут изменять внешний вид поверхностей и создавать неравномерный блеск.

Некоторые чистящие средства могут изменять характер блеска приборной панели. Это может привести к раздражающим бликам и отражениям на ветровом стекле и, при определенных обстоятельствах, к ухудшению видимости.

Уход за ремнями безопасности

Следите за тем, чтобы ремни безопасности были чистыми и сухими.



ВНИМАНИЕ

Не отбеливайте и не перекрашивайте ремни безопасности. Это может значительно ослабить их. При аварии они могут не обеспечить защиты заданного уровня. Производите очистку ремней безопасности только слабым раствором мягкого моющего средства в теплой воде.

Напольные коврики



ВНИМАНИЕ

Если напольный коврик отличается размером от установленного заводом-изготовителем или установлен неправильно, то он может помешать ходу педали акселератора и/или педали тормоза. Это может привести к увеличению тормозного пути и/или непреднамеренному ускорению. Убедитесь в том, что напольный коврик не мешает ходу педали акселератора или педали тормоза.

Для эффективного использования напольных ковриков ознакомьтесь со следующей информацией.

- Напольные коврики, установленные заводом-изготовителем, были разработаны специально для данного автомобиля. Если необходимо заменить напольные коврики, приобретайте только коврики, рекомендуемые компанией GM. В противном случае они могут не подойти по форме и/или размерам и будут мешать ходу педали акселератора или педали тормоза. Убедитесь в том, что напольные коврики не мешают ходу педалей.
- Правильно устанавливайте напольный коврик. Не переворачивайте его.
- Не допускайте нахождения каких-либо предметов на напольном коврике со стороны водителя.
- Со стороны водителя устанавливайте только один напольный коврик.
- Не устанавливайте напольные коврики один на другой.

Напольный коврик со стороны водителя крепится с помощью фиксатора кнопочного типа.

Снятие и замена напольных ковриков

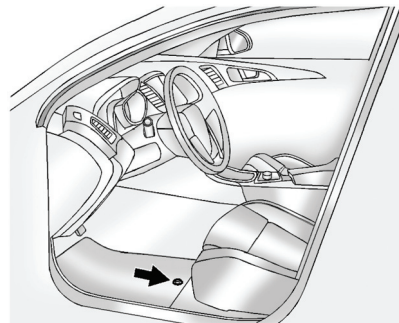

1. Чтобы разблокировать фиксатор и снять коврик, потяните вверх заднюю часть напольного коврика.
2. Установите напольный коврик на место, установив отверстие для фиксации на коврике на одну линию с фиксатором на полу и закрепив их друг относительно друга.
3. Убедитесь в надежности фиксации коврика.

Ремонт и техническое обслуживание

Общие сведения

Общие сведения..... 10-1

Плановое техническое обслуживание

Плановое техническое
обслуживание 10-2

Рекомендованные рабочие жидкости, смазочные материалы и детали

Рекомендованные жидкости
и смазочные материалы..... 10-7
Запасные части 10-8

Записи, относящиеся к техническому обслуживанию и ремонту

Записи, относящиеся
к техническому обслуживанию
и ремонту 10-10

Общие сведения

Важно: Для поддержания автомобиля в технически исправном состоянии необходимо соблюдать интервалы технического обслуживания, выполнять необходимые проверки и использовать рекомендованные рабочие жидкости и смазочные материалы. На повреждении, вызванном несоблюдением интервалов планового технического обслуживания, гарантия завода-изготовителя не распространяется.

Ответственность за прохождение планового технического обслуживания несет владелец данного автомобиля. Техническое обслуживание рекомендуется выполнять в авторизованном сервисном центре. Правильное техническое обслуживание способствует поддержанию хорошего технического состояния автомобиля, снижению расхода топлива и уровня вредных выбросов.

Режимы эксплуатации автомобилей различными людьми могут сильно различаться, поэтому величина интервалов между очередными техническими обслуживаниями может также сильно различаться. Могут потребоваться уменьшение

интервалов между очередным техническим обслуживанием и более частые проверки уровня рабочих жидкостей и масел. Более подробная информация приведена в разделе «Плановое техническое обслуживание». Для прохождения планового технического обслуживания обращайтесь в авторизованный сервисный центр.

Интервалы технического обслуживания автомобилей:

- Для которых соблюдаются рекомендации в отношении количества перевозимых пассажиров и массы груза, указанные на информационной табличке с указанием рекомендованных значений давления воздуха в шинах. См. «Ограничения нагрузки на автомобиль», стр. 8-12.
- В отношении которых соблюдается установленный законом скоростной режим и на дорогах, соответствующим требованиям ГОСТ/Технических Регламентов.
- В которых используется рекомендуемое топливо. См. «Рекомендуемое топливо», стр. 8-53.

ВНИМАНИЕ

Выполнение работ по техническому обслуживанию автомобиля может быть опасно. Выполнение некоторых видов работ может привести к получению серьезных травм. Выполняйте работы по техническому обслуживанию только в том случае, если вы обладаете необходимыми знаниями, оборудованием и инструментом. При наличии каких-либо сомнений обратитесь в авторизованный сервисный центр. См. «Самостоятельное техническое обслуживание», стр. 9-3.

Техническое обслуживание с гарантированным качеством можно получить в авторизованном сервисном центре. В авторизованном сервисном центре работают высококвалифицированные специалисты, используются только оригинальные запасные части; кроме того, благодаря современным инструментам и оборудованию диагностика выполняется быстро и точно.

Информация об оригинальных запасных частях, рекомендованных рабочих жидкостях и смазочных материалах приведена в подразделах «*Рекомендованные жидкости и смазочные материалы*», стр. 10-7 и «*Запасные части*», стр. 10-8. При выполнении технического обслуживания и ремонта рекомендуется использовать только оригинальные запасные части, приобретаемые у официальных дилеров.

Перестановка колес

Производить перестановку колес не рекомендуется, если на передней и задней осях автомобиля установлены колеса разной размерности. Для поддержания оптимального уровня ходовых качеств автомобиля, плавности хода и управляемости необходимо произвести первую перестановку новых колес. Перестановку колес необходимо производить каждый раз при прохождении технического обслуживания. См. «*Перестановка колес*», стр. 9-57.

Плановое техническое обслуживание

Сообщение «CHANGE ENGINE OIL SOON» (НЕОБХОДИМО ЗАМЕНИТЬ МОТОРНОЕ МАСЛО)

При замене моторного масла следует также заменять масляный фильтр. См. «*Моторное масло*», стр. 9-9. Техническое обслуживание системы управления токсичностью отработавших газов.

Если на дисплее появилось сообщение «CHANGE ENGINE OIL SOON», то замену моторного масла необходимо произвести как можно скорее в течение последующих 500 км пробега или 14 дней. При соблюдении рекомендаций по эксплуатации автомобиля данное сообщение может не появляться на дисплее информационной системы в течение года и более. Моторное масло и масляный фильтр необходимо заменять по меньшей мере один раз в год или по достижении пробега 15 000 км, при этом каждый раз сбрасывая показатели монитора жизни моторного масла. Для замены моторного масла и сброса системы следует обращаться в авторизованный сервисный центр. Если сброс показаний монитора жизни моторного масла произошел случайно, то замену масла необходимо произвести через 5 000 км

пробега, считая от момента последней замены масла.

Сброс показаний монитора необходимо производить после каждой замены масла. См. «Монитор жизни моторного масла», стр. 9-12.

При каждой замене моторного масла проверяйте следующее:

- При замене моторного масла следует также заменять масляный фильтр. Обнуляйте монитор жизни моторного масла. См. «Моторное масло», стр. 9-7 и «Монитор жизни моторного масла», стр. 9-9. Техническое обслуживание системы управления токсичностью отработавших газов.
- Уровень охлаждающей жидкости системы охлаждения двигателя. См. «Охлаждающая жидкость», стр. 9-18.
- Система охлаждения двигателя. При необходимости визуально проверьте состояние шлангов, трубок, креплений, фиксаторов и при необходимости замените детали.
- Проверяйте уровень жидкости омывателей стекол. См. «Жидкость омывателей стекол», стр. 9-25.
- Щетки очистителей стекол на наличие следов износа, грязи или трещин. См. раздел «Уход за

кузовом», стр. 9-87. Поврежденные или изношенные щетки очистителей стекол следует заменять новыми. См. «Замена щеток очистителей стекол», стр. 9-32.

- Давление воздуха в шинах. См. «Давление воздуха в шинах», стр. 9-50.
- Шины на наличие следов износа. См. «Проверка состояния шин», стр. 9-57.
- Если для данного автомобиля рекомендована перестановка колес, при необходимости выполните ее. См. «Перестановка колес», стр. 9-57.
- Визуальная проверка (осмотр автомобиля, в том числе снизу) на предмет выявления следов подтекания рабочих жидкостей (периодически, но не реже, чем один раз в год). Должны быть устранены течи в любой из систем, после чего уровень рабочей жидкости должен быть доведен до нормы.
- При необходимости замените фильтрующий элемент воздухоочистителя двигателя. См. «Воздухоочиститель/воздушный фильтр», стр. 9-14.
- Тормозную систему (периодически, но не реже, чем один раз в год).
- Состояние компонентов подвески и рулевого управления. Визуально проверьте компоненты на наличие

поврежденных, недостающих деталей, следов ослабления крепления или износа.

- Смазывайте шарнирные петли и защелки замков дверей кузова, замочные цилиндры, места соединений подвижных элементов сидений и направляющие крышки вентиляционного люка (при соответствующей комплектации). См. «Рекомендованные жидкости и смазочные материалы», стр. 10-7. Если автомобиль эксплуатируется в условиях повышенной влажности, может потребоваться выполнение дополнительных смазочных работ. Нанесение силиконовой смазки на уплотнители кузова способствует увеличению их долговечности, лучшей герметизации салона; силиконовая смазка не оставляет следов и не вызывает скрипов.
- Проверяйте компоненты систем пассивной безопасности. См. «Проверка системы ремней безопасности», стр. 2-22.
- Проверяйте систему подачи топлива на наличие повреждений или течей.
- Проверяйте систему выпуска отработавших газов и теплозащитные экраны на наличие повреждений или признаков ослабления крепления.

Дополнительное техническое обслуживание

При каждом прохождении технического обслуживания

- Производите перестановку колес. Перестановку колес необходимо производить каждый раз при прохождении технического обслуживания. См. «Перестановка колес», стр. 9-57.

При каждой заправке топливом

- Проверяйте уровень моторного масла. См. «Моторное масло», стр. 9-9.
- Проверяйте уровень охлаждающей жидкости системы охлаждения двигателя. См. «Охлаждающая жидкость», стр. 9-18.
- Проверяйте уровень жидкости омывателей стекол. См. «Жидкость омывателей стекол», стр. 9-25.

Один раз в месяц проверяйте следующее:

- Давление воздуха в шинах. См. «Давление воздуха в шинах», стр. 9-50.
- Шины на наличие следов износа. См. «Проверка состояния шин», стр. 9-57.
- Уплотнитель проема и направляющие крышки вентиляционного люка (при

соответствующей комплектации). См. «Вентиляционный люк в крыше», стр. 1-31.

Один раз в год

- См. «Проверка системы блокировки пуска двигателя», стр. 9-30.
- См. «Проверка системы блокировки селектора автоматической коробки передач», стр. 9-31.
- См. «Проверка системы блокировки ключа зажигания», стр. 9-31.
- См. «Проверка стояночного тормоза и стопорной защелки автоматической коробки передач (положение «Р» (Парковка))», стр. 9-32.
- Проверяйте педаль акселератора на наличие следов повреждений: убедитесь в том, что педаль перемещается свободно, без заедания. При необходимости замените ее.
- Если автомобиль оборудован герметиком для шин и компрессором, проверьте срок годности герметика (нанесен на этикетку с инструкцией по использованию герметика). См. «Герметик для шин и компрессор», стр. 9-65.
- Мойте автомобиль со стороны днища.

- Обслуживание капота/крышки багажного отделения, заднего стекла и газонаполненных упоров крышки багажного отделения: Визуально проверяйте газонаполненные упоры (при соответствующей комплектации) на наличие следов износа, трещин или повреждений другого типа. Проверьте способность газонаполненных упоров удерживать дверь багажного отделения в открытом состоянии. При необходимости обратитесь в сервисный центр авторизованного дилера.

Раз в два года

- Только для CTS-V: Промывайте бачок гидропривода выключения сцепления, сливайте отработавшую жидкость и заливайте новую.

Через каждые 40 000 км пробега при выполнении замены масла

- Заменяйте фильтр системы вентиляции (периодически, но не реже чем 2 раза в год). При эксплуатации автомобиля в условиях плотного транспортного потока, загрязненного воздуха или большого количества пыли может потребоваться более частая замена воздушного фильтра системы вентиляции. Замена также может потребоваться при снижении интенсивности подачи воздуха, запотевании окон

или попадании в пассажирский салон посторонних запахов. Обратитесь к официальному дилеру, чтобы узнать, когда необходимо произвести замену фильтра системы вентиляции.

- Только для CTS-V: Если автомобиль эксплуатируется в основном в условиях плотных транспортных потоков в жаркую погоду, в холмистой или горной местности, часто используется для буксировки прицепа, перевозки людей и/или грузов, производите замену масла 6-ступенчатой механической коробки передач (тяжелые условия эксплуатации).

Через каждые 80 000 км пробега при замене моторного масла

- Заменяйте воздушный фильтр. См. «Воздухоочиститель/воздушный фильтр», стр. 9-14.
- Если автомобиль эксплуатируется в основном в условиях плотных транспортных потоков в жаркую погоду, в холмистой или горной местности, часто используется для буксировки прицепа, перевозки людей и/или грузов, производите замену рабочей жидкости автоматической коробки передач (тяжелые условия эксплуатации). См. «Рабочая жидкость автоматической коробки передач», стр. 9-13.

- Проверяйте систему улавливания паров топлива. Проверяйте, чтобы топливопроводы и шланги для отвода паров топлива были правильно подсоединены, уложены и не имели повреждений. Проверяйте продувочный клапан (при соответствующей комплектации). При необходимости замените его. *Техническое обслуживание системы управления токсичностью отработавших газов. Агентство по охране окружающей среды США или Совет по воздушным ресурсам Калифорнии определили, что невыполнение данного этапа технического обслуживания не отменяет действия требований, связанных с эффективностью системы управления токсичностью отработавших газов и ограничивает действие этих требований только истечением жизненного цикла автомобиля. Производитель, тем не менее, настаивает на том, чтобы все рекомендованные работы по техническому обслуживанию выполнялись с соблюдением указанных интервалов.*

- Только для CTS-V: Производите замену масла в 6-ступенчатой механической коробке передач (нормальные условия эксплуатации).
- Только для автомобилей с системой полного привода: Если автомобиль эксплуатируется в основном в условиях плотных транспортных потоков в жаркую погоду, в холмистой или горной местности, часто используется для буксировки прицепа, перевозки людей и/или грузов, производите замену масла в раздаточной коробке (тяжелые условия эксплуатации). При использовании моечного оборудования с подачей воды под высоким давлением для удаления грязи с днища автомобиля, избегайте попадания струи воды на уплотнительные манжеты выходных валов раздаточной коробки. В противном случае манжеты могут быть повреждены, что приведет к попаданию воды в масло раздаточной коробки. Масло раздаточной коробки со следами воды необходимо заменить, поскольку его дальнейшее использование приведет к снижению долговечности данного агрегата.

- Только для CTS-V: Если автомобиль эксплуатируется в холмистой или горной местности, часто используется для буксировки прицепа, участия в гонках, перевозки людей и грузов, производите замену масла редуктора заднего моста (тяжелые условия эксплуатации). Обратитесь в авторизованный сервисный центр.

Через каждые 160 000 км пробега при выполнении замены масла

- Производите замену рабочей жидкости автоматической коробки передач (нормальные условия эксплуатации). См. «Рабочая жидкость автоматической коробки передач», стр. 9-13.
- Только для автомобилей с системой полного привода: Производите замену масла в раздаточной коробке (нормальные условия эксплуатации). При использовании моечного оборудования с подачей воды под высоким давлением для удаления грязи с днища автомобиля, избегайте попадания струи воды на уплотнительные манжеты выходных валов раздаточной коробки. В противном случае манжеты могут быть повреждены, что приведет к попаданию воды в масло раздаточной коробки.

- Масло раздаточной коробки со следами воды необходимо заменить, поскольку его дальнейшее использование приведет к снижению долговечности данного агрегата.
- Производите замену свечей зажигания и проверку проводов свечей зажигания. Техническое обслуживание системы управления токсичностью отработавших газов.
- Только для CTS-V: Проверьте ремень привода нагнетателя на наличие следов износа, трещин или повреждений.

Через каждые 240 000 км пробега при выполнении замены моторного масла

- Промывайте бачок охлаждающей жидкости, сливайте жидкость, промывайте систему охлаждения и заливайте новую охлаждающую жидкость (не реже, чем один раз в 5 лет). См. «Система охлаждения двигателя», стр. 9-17. Техническое обслуживание системы управления токсичностью отработавших газов.
- Только для автомобилей с двигателем 6,2 л V8 с турбонаддувом: Промывайте систему промежуточного охлаждения наддувочного воздуха, сливайте жидкость

и заливайте новую охлаждающую жидкость (не реже, чем один раз в 5 лет). См. «Система охлаждения двигателя», стр. 9-17. Техническое обслуживание системы управления токсичностью отработавших газов.

- Проверяйте ремни привода вспомогательного оборудования двигателя на наличие следов износа, трещин или повреждений (не реже, чем один раз в 10 лет – в зависимости от того, что наступит раньше). При необходимости замените их.

Рекомендованные рабочие жидкости, смазочные материалы и детали

Рекомендованные жидкости и смазочные материалы

Применение	Рабочая жидкость/смазочный материал
Моторное масло	Используйте только то моторное масло, которое имеет спецификацию dexos 2 или эквивалентное ему с подходящим уровнем вязкости по SAE. Рекомендуется использовать масло ACDelco dexos1 Synthetic Blend. См. « <i>Моторное масло</i> », стр. 9-9.
Охлаждающая жидкость	Используйте смесь питьевой воды и охлаждающей жидкости DEX-COOL в пропорции 50/50. См. « <i>Охлаждающая жидкость</i> », стр. 9-18.
Присадка к топливу	Средство для очистки топливной системы «GM Fuel System Treatment PLUS» (номер по каталогу GM 88861011).
Гидропривод тормозной системы	Тормозная жидкость DOT 3 (Номер по каталогу GM 88862806).
Омыватели стекол	Жидкость для омывателей стекол Optikleen® или аналогичная.
Гидроусилитель рулевого управления	Рабочая жидкость для гидроусилителя рулевого управления GM (Номер по каталогу GM 89021184).
Гидропривод выключения сцепления (CTS-V)	Рабочая жидкость гидропривода выключения сцепления DOT 4 (Номер по каталогу GM 88958860).
Механическая коробка передач (CTS-V)	Масло для механической коробки передач (номер по каталогу GM 88861800).
Автоматическая коробка передач	Рабочая жидкость DEXRON®-VI для автоматической коробки передач.
Задний модуль привода и раздаточная коробка (Система полного привода)	Масло для раздаточной коробки (номер по каталогу GM 88861950).

10-8 Ремонт и техническое обслуживание

Применение	Рабочая жидкость/смазочный материал
Смазка для компонентов шасси	Смазка для компонентов шасси (Номер по каталогу GM 12377985) или смазка, соответствующая требованиям NLGI #2, категории LB или GC-LB.
Замочные цилиндры	Универсальная смазка Superlube (Номер по каталогу GM 12346241).
Защелка замка капота, вспомогательная защелка, оси, пружинный анкер и защелка разблокировки	Аэрозоль «Lubriplate Lubricant» (Номер по каталогу GM 12346293) или смазка, соответствующая требованиям NLGI #2, категории LB или GC-LB.
Шарнирные петли капота, дверей и подвижных элементов сидений	Универсальная смазка Superlube (Номер по каталогу GM 12346241).
Уплотнители проемов кузова	Смазка для уплотнителей проемов кузова (номер по каталогу GM 3634770) или диэлектрическая силиконовая смазка (номер по каталогу GM 12345579).

Запасные части

Запасные части, указанные в таблице, приводимой ниже, можно приобрести в авторизованном сервисном центре, пользуясь номерами соответствующих позиций по каталогу материалов и запасных частей.

Деталь	Номер по каталогу GM	Номер по каталогу ACDelco
Воздухоочиститель/воздушный фильтр		
Двигатель 3,0 л V6	15875795	A3096C
Двигатель 3,6 л V6	15875795	A3096C
Двигатель 6,2 л V8	25898499	A3105C

Деталь	Номер по каталогу GM	Номер по каталогу ACDelco
Масляный фильтр		
Двигатель 3,0 л V6	25177917	PF2129
Двигатель 3,6 л V6	25177917	PF2129
Двигатель 6,2 л V8	89017524	PF48
Фильтрующий элемент системы вентиляции	19130403	CF133
Свечи зажигания		
Двигатель 3,0 л V6	12622561	41-109
Двигатель 3,6 л V6	12622561	41-109
Двигатель 6,2 л V8	12571165	41-104
Щетки стеклоочистителя – кроме CTS-V		
Со стороны водителя – 56,5 см	15890062	—
Со стороны пассажира – 53,3 см	15890064	—
Щетки стеклоочистителя – CTS-V		
Со стороны водителя – 56,5 см	20791461	—
Со стороны пассажира – 53,3 см	20791462	—

Технические данные

Идентификационные данные автомобиля

Идентификационный номер автомобиля (VIN).....	11-1
Идентификационная табличка для заказа запасных частей	11-1

Сведения об автомобиле

Заправочные емкости и спецификации.....	11-2
Схема укладки ремня привода вспомогательных агрегатов двигателя.....	11-5

Идентификационные данные автомобиля Идентификационный номер автомобиля (VIN)



Табличка с идентификационным номером автомобиля находится в верхнем углу приборной панели, со стороны водителя. Ее можно увидеть через ветровое стекло, находясь снаружи автомобиля. Идентификационный номер автомобиля можно найти на информационной табличке с указанием допустимых нагрузок/характеристик шин, на идентификационной табличке для заказа запасных частей, в паспорте транспортного средства и в свидетельстве о регистрации транспортного средства.

Идентификационный номер двигателя

Восьмой знак идентификационного номера автомобиля является кодом двигателя. По данному коду можно определить тип и технические характеристики двигателя и заказывать запасные части, предназначенные для данного типа двигателей. См. табличку «Технические характеристики двигателя» в подразделе «*Заправочные емкости и спецификации*», стр. 11-2.

Идентификационная табличка для заказа запасных частей

Данная табличка находится на задней части крышки системы управления багажом, она содержит следующую информацию:

- Идентификационный номер автомобиля (VIN).
- Обозначение модели автомобиля.
- Код цвета лакокрасочного покрытия.
- Опции и специальное оборудование, установленные на заводе-изготовителе.

Не снимайте данную табличку с автомобиля.

Сведения об автомобиле

Заправочные емкости и спецификации

Приблизительные данные о заправочных емкостях приведены (см. ниже) в метрических и британских единицах измерения. Более подробная информация приведена в подразделе «Рекомендованные жидкости и смазочные материалы» стр. 10-7.

Позиция	Заправочные емкости	
	Метрическая система единиц	Британская система единиц
Хладагент системы кондиционирования, тип R134a	Более подробная информация о количестве хладагента, используемого в системе кондиционирования, указана на соответствующей табличке, расположенной в моторном отсеке. Для получения более подробной информации обратитесь в авторизованный сервисный центр.	
Система охлаждения двигателя		
Двигатель 3,0 л V6	10,3 л	10,9 кварты
Двигатель 3,6 л V6	11,3 л	11,9 кварты
Двигатель 6,2 л V8	11,8 л	12,5 кварты
Система промежуточного охлаждения наддувочного воздуха, двигатель 6,2 л V8	2,3 л	2,4 кварты
Моторное масло и масляный фильтр		
Двигатель 3,0 л V6	5,7 л	6,0 кварт
Двигатель 3,6 л V6	5,7 л	6,0 кварт
Двигатель 6,2 л V8	5,7 л	6,0 кварт

Позиция	Заправочные емкости	
	Метрическая система единиц	Британская система единиц
Топливный бак	68,1 л	18,0 галлона
Раздаточная коробка – с системой полного привода	1,0 л	1,1 кварты
Рабочая жидкость/масло коробки передач (при снятии поддона и замене фильтра)		
Двигатель 3,0 л V6, 6-ступенчатая АКП	6,3 л	6,7 кварты
Двигатель 3,6 л V6, 6-ступенчатая АКП	6,3 л	6,7 кварты
Двигатель 6,2 л V8, 6-ступенчатая АКП	6,3 л	6,7 кварты
Двигатель 6,2 л V8, 6-ступенчатая МКП	3,8 л	4,0 кварты
Момент затяжки колесных гаек	190 Нм	140 фунт-сила футов
Данные обо всех заправочных емкостях приблизительны. Жидкость следует доливать до уровня, рекомендованного в данном Руководстве. После долива снова проверьте уровень рабочей жидкости.		

11-4 Технические данные

Спецификации двигателя

Двигатель	VIN Код	Мощность	Крутящий момент	Зазор между электродами свечей зажигания
3.0L V6	5	211 кВт при 7000 об/мин (283 л. с. при 7000 об/мин)	310 Нм при 5300 об/мин (229 фунт-сила футов при 5 300 об/мин)	1,1 мм (0,043 дюйма)
3,6 л V6	3	241 кВт при 6600 об/мин (323 л. с. при 6600 об/мин)	380 Нм при 5 200 об/мин (280 фунт-сила футов при 5200 об/мин)	1,1 мм (0,043 дюйма)
6,2 л V8	P	454 кВт при 6100 об/мин (609 л. с. при 6100 об/мин)	793 Нм при 3800 об/мин (585 фунт-сила футов при 3 800 об/мин)	1,01 мм (0,040 дюйма)

Максимальная скорость

Максимальная скорость	Метрическая система единиц	Британская система единиц
Модель седан, двигатель 3.0 л V6	225 км/ч	140 миль/ч
Двигатель 3,6 л V6		
Система полного привода*	225 км/ч	140 миль/ч
Задний привод**	241 км/ч	150 миль/ч
Двигатель 6,2 л V8		
Автоматическая коробка передач	282 км/ч	175 миль/ч
Механическая коробка передач	308 км/ч	191 миль/ч
*Связано с ограничением нагрузки на шины		
**Связано с особенностями аэродинамики		

**Схема укладки ремня
привода вспомогательных
агрегатов двигателя**

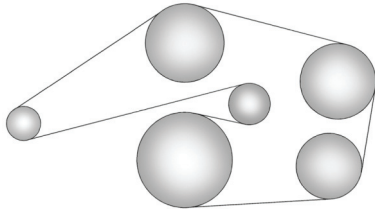

Двигатели CTS V6

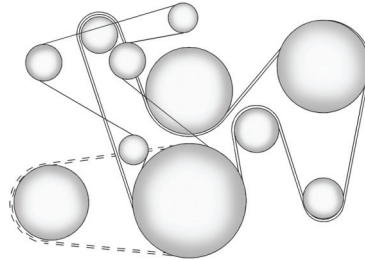

Двигатель 6,2 л V8 CTS-V

Информация для клиентов

Система сбора данных и регистрация событий, конфиденциальность

Система сбора данных и регистрация событий, конфиденциальность	12-1
Система сбора данных и регистрации событий	12-1
Система навигации	12-2
Идентификация радиочастот	12-2

Система сбора данных и регистрация событий, конфиденциальность

Данный автомобиль оснащен множеством сложных электронных устройств, которые регистрируют данные о характеристиках и поведении систем автомобиля. Например, данный автомобиль оборудован компьютерными модулями, которые следят за состоянием двигателя и компонентов трансмиссии, подушек безопасности и отвечают за их срабатывание в случае столкновения автомобиля, а также обеспечивают действие антиблокировочной системы (при соответствующей комплектации). В данных модулях могут храниться данные, которые помогают техническому специалисту официального дилера при техническом обслуживании или ремонте автомобиля. В некоторых модулях могут сохраняться данные об эксплуатации автомобиля, например, данные о расходе топлива или о средней скорости движения. В данных модулях может также сохраняться информация о личных предпочтениях водителя, таких как радиостанции, положение сидений и значения внутренней температуры.

Система сбора данных и регистрации событий

Данный автомобиль оснащен системой сбора данных и регистрации событий (EDR). Главная задача данной системы – сохранять данные о текущих параметрах систем автомобиля в момент столкновения или в момент возникновения аварийных ситуаций, таких как срабатывание подушек безопасности или столкновение. С помощью системы сбора данных записываются данные о динамических параметрах движения и состоянии систем безопасности за короткий период времени, обычно не более 30 секунд. При этом сохраняются следующие данные:

- Текущие параметры систем автомобиля.
- Пристегнут ли водитель и передний пассажир ремнями безопасности или нет.
- Данные о величине хода педалей тормоза и акселератора.
- Величина скорости автомобиля.

12-2 Информация для клиентов

Данная информация может способствовать выяснению причин столкновения автомобиля и возникновения повреждений.

Важно: Система сбора данных и регистрации событий сохраняет данные только в случае столкновения; при нормальной эксплуатации автомобиля никакие данные не регистрируются, в том числе личные (например, Ф.И.О., пол, возраст и место столкновения). Тем не менее третьи стороны, например правоохранительные органы, могут использовать данные, полученные с помощью данной системы, и личные данные в ходе расследования аварии.

Чтобы считать данные, записанные системой сбора данных и регистрации событий, необходимо наличие специального оборудования и доступ к автомобилю или регистратору. Помимо представителей завода-изготовителя автомобиля считать данные системы сбора данных и регистрации событий могут сотрудники правоохранительных органов, у которых есть специальное оборудование и доступ к автомобилю или регистратору.

Компания GM не предоставляет данную информацию третьим лицам, за исключением некоторых случаев:

с согласия владельца автомобиля или если автомобиль взят в долгосрочную аренду, с согласия арендатора, по официальному запросу полиции или аналогичной государственной структуры; в качестве материалов, используемых для защиты компании GM в суде; или если это предусмотрено законодательством. Данные, которые собирает или получает компания GM, не относящиеся к какому-либо определенному автомобилю или владельцу при необходимости могут быть использованы в исследовательских целях или могут быть предоставлены третьим лицам с целью проведения исследований.

Система навигации

Если данный автомобиль оснащен системой навигации, ее можно использовать для записи адресов, телефонных номеров и другой полезной информации. Информация о сохранении и удалении данных приведена в Руководстве пользователя данной системы.

Идентификация радиочастот

В некоторых автомобилях применяется технология идентификации радиочастот для обеспечения работоспособности таких систем, как монитор давления воздуха в шинах, иммобилайзер, система дистанционного отпирания/запирания замков дверей, система дистанционного запуска двигателя и система универсальных передатчиков. При применении данной технологии не используются личные данные владельца и информация, связанная с системами, которые содержат личную информацию.

А

Аварийная световая
сигнализация 5-4

Автоматическая коробка
передач 8-28

Проверка системы блокировки
рычага селектора
автоматической коробки
передач..... 9-31

Рабочая жидкость
автоматической коробки
передач..... 9-13

Режим ручного выбора передач... 8-30

Сообщения, связанные
с трансмиссией 4-50

Адаптивная система головного
освещения (AFL) 5-4

Аккумуляторная батарея 9-28

Запуск двигателя
от аккумуляторной батареи
другого автомобиля 9-80

Система управления
электрической нагрузкой..... 5-8

Сообщения о напряжении
и уровне зарядки
аккумуляторной батареи 4-36

Функция автоматического
выключения наружных световых
приборов..... 5-9

Функция защиты аккумуляторной
батареи от разряда..... 5-9

Антиблокировочная система
(ABS) 8-34

Контрольная лампа
антиблокировочной системы 4-26

Аудиоплееры..... 6-9

CD..... 6-9

MP3-плеер 6-13

Аудиосистема

Антенна на заднем стекле..... 6-9

Прием радиопрограмм..... 6-8

Система защиты от кражи 6-2

Б

Багажная сетка..... 3-2

Багажное отделение 1-20

Балансировка
колес и регулировка параметров
установки колес 9-61

Замена колес..... 9-62

Разноразмерность шин и колес ... 9-61

Буксировка

Буксировка автомобиля 9-85

Буксировка прицепа 8-62

Буксировка транспортных
средств, используемых
для отдыха 9-85

Оборудование для буксировки
прицепа..... 8-64

Общие сведения
о буксировке..... 8-57

Особенности и рекомендации
по вождению 8-58

В

Вентиляционный люк в крыше 1-31

Вещевые отделения

Вещевое отделение
в приборной панели..... 3-1

Вещевое отделение
в центральной консоли 3-2

Перчаточный ящик 3-1

Сетка для крепления мелкого
багажа 3-2

Внешние устройства 6-17

Внимательность при вождении..... 8-3

Вождение зимой..... 8-10

Возврат автомобиля на дорогу..... 8-5

Воздухоочиститель/воздушный
фильтр..... 9-14

Шумозащитный кожух
двигателя..... 9-8

Г

- Герметик для шин и компрессор..... 9-65
Гидропривод выключения сцепления 9-13
Грудные дети и малыши..... 2-40

Д

- Давление воздуха в шинах для движения на большой скорости... 9-52
Двигатель
Запуск двигателя 8-21
Контрольная лампа низкого давления моторного масла 4-29
Контрольная лампа температуры охлаждающей жидкости 4-28
Контрольные лампы и индикаторы..... 4-22
Моторный отсек 9-5
Ограничитель частоты вращения коленчатого вала..... 4-18
Отработавшие газы 8-26
Охлаждающая жидкость 9-18
Перегрев двигателя 9-22
Работа двигателя при неподвижном автомобиле..... 8-27
Режим защиты двигателя при перегреве 9-24

- Система дистанционного запуска двигателя 1-12
Система охлаждения двигателя .. 9-17
Сообщения, связанные с мощностью двигателя 4-41
Сообщения, связанные с системой охлаждения двигателя..... 4-39
Схема укладки ремня привода вспомогательных агрегатов двигателя..... 11-5
Указатель давления моторного масла 4-18
Указатель температуры охлаждающей жидкости 4-19
Движение по мокрым дорогам 8-8
Движение по холмистой местности и по горным дорогам 8-9
Двухзонная система климат-контроля 7-1
Действие информационно-развлекательной системы 6-2
Детские удерживающие системы..... 2-42
Грудные дети и малыши 2-40
Дети старшего возраста..... 2-38
Система креплений детских кресел 2-45
Установка детского кресла 2-50, 2-52

- Дополнительное оборудование и внесение изменений в конструкцию автомобиля 9-2
Дополнительное электрооборудование 8-64

Е

- Если автомобиль застрял 8-11

Ж

- Жалюзи вентиляции 7-6
Жидкость омывателей стекол..... 9-25

3

Заднее сиденье.....	2-13
Задние противотуманные фонари	5-6
Задний дифференциал повышенного трения	8-43
Замена компонентов системы для установки детских кресел после столкновения	2-50
Замена компонентов системы подушек безопасности после столкновения	2-37
Замена компонентов системы ремней безопасности после столкновения	2-22
Замена ламп	9-33
Ксеноновые лампы.....	9-33
Лампы задних габаритных фонарей	9-34
Лампы противотуманных фар	9-34
Лампы фонарей освещения регистрационного знака	9-35
Фары.....	9-33
Замена шин	9-59
Замена щеток очистителей стекол ...	9-32
Замечания, связанные с опасностью, и другие предупреждения	iii
Замки дверей	1-14, 1-16

Система автоматического управления наружными световыми приборами	5-3
Функция автоматического запираания замков	1-18
Функция задержки запираания замков.....	1-18
Функция защиты от случайного запираания	1-19
Центральный выключатель блокировки замков.....	1-18
Запасные части.....	10-8
Подушки безопасности	2-37
Записи, относящиеся к техническому обслуживанию и ремонту	10-10
Заправочные емкости и спецификации	11-2
Запуск двигателя.....	8-21
Звуковой сигнал	4-6
Зеркала Внутреннее зеркало заднего вида с функцией затемнения.....	1-27
Наружные зеркала заднего вида с функцией складывания/ раскладывания	1-27
Наружные зеркала заднего вида с электрообогревом.....	1-27

Наружные зеркала заднего вида с электрической регулировкой.....	1-26
Панорамное зеркало заднего вида	1-26
Зимние шины	9-49

И

Идентификационные данные автомобиля Идентификационная табличка для заказа запасных частей	11-1
Идентификация радиочастот.....	12-2
Индикатор включения дальнего света	4-30
Индикатор включения задних противотуманных фонарей	4-30
Индикатор включения противотуманных фар	4-30
Индикатор рекомендации перехода на повышенную передачу.....	4-27
Информационно-развлекательная система	6-1
Информационный центр (DIC).....	4-31
Информация о вождении Вождение зимой	8-10
Возврат автомобиля на дорогу	8-5

Движение по мокрым дорогам	8-8
Движение по холмистой местности и по горным дорогам.....	8-9
Если автомобиль застрял.....	8-11
Ограничения нагрузки на автомобиль	8-12
Особенности и рекомендации по вождению	8-58
Потеря контроля над автомобилем.....	8-6
Предусмотрительность при вождении	8-4
Синдром автомагистралей	8-9
Спортивный режим движения	8-42
Участие в гонках.....	8-7

К

Калибровка компаса.....	4-10
Камера заднего обзора (RVC)	8-51
Капот.....	9-4
Ключи.....	1-2
Комбинация приборов	4-14
Компас	4-9
Сообщения, связанные с компасом	4-38
Контрольные лампы антиблокировочной системы (ABS).....	4-26
низкого давления воздуха в шинах.....	4-28
низкого давления моторного масла.....	4-29
отключения системы курсовой устойчивости StabiliTrak®.....	8-41
охранной системы.....	4-29
«Пристегните ремень».....	4-20
«Проверьте двигатель».....	4-22
противобуксовочной системы/ системы курсовой устойчивости StabiliTrak®.....	4-28
системы зарядки аккумуляторной батареи	4-22
системы круиз-контроля	4-31
системы определения присутствия пассажира на переднем сиденье.....	4-21

системы подушек безопасности... температуры охлаждающей жидкости.....	4-20
тормозной системы	4-25
Контрольные лампы и индикаторы ..	4-22
Контрольные лампы, приборы и индикаторы	4-13
Индикатор включения дальнего света фар	4-30
Индикатор включения задних противотуманных фонарей.....	4-30
Индикатор включения противотуманных фар.....	4-30
Индикатор рекомендации перехода на повышенную передачу	4-27
Кратковременное включение дальнего света фар.....	5-2
Переключатель дальнего/ближнего света фар	5-2
Крыша	
Вентиляционный люк в крыше	1-31

Л

Лампы для чтения.....	5-6
Лампы задних габаритных фонарей.....	9-34
Лампы подсветки порога	5-7

М

Места установки детских удерживающих устройств	2-44
Механическая коробка передач	8-32
Масло для механической коробки передач.....	9-13
Монитор давления воздуха в шинах..	9-52
Монитор жизни моторного масла ...	9-12
Сообщения о состоянии моторного масла.....	4-40
Моторное масло.....	9-9
Контрольная лампа низкого давления моторного масла	4-29
Указатель давления моторного масла	4-18

Н

Напольные коврики	9-94
Напоминание о невыключенных наружных световых приборах	5-2

Наружные зеркала заднего вида с электрообогревом	1-27
Наружные зеркала заднего вида с функцией складывания/ раскладывания	1-27
Неполноразмерное запасное колесо.....	9-80
Низкопрофильные шины.....	9-50

О

Обкатка нового автомобиля.....	8-17
Оборудование для буксировки прицепа	8-64
Общие сведения	iii
Буксировка	8-57
Ремонт и техническое обслуживание	10-1
Уход за автомобилем	9-87
Ограничитель частоты вращения коленчатого вала	4-18
Окна	1-28
Окна с электрическими стеклоподъемниками.....	1-28
Омыватель фар	4-8
Освещение при высадке	5-7
Освещение при посадке	5-7
Охлаждающая жидкость	9-18
Контрольная лампа температуры охлаждающей жидкости.....	4-28

Указатель температуры охлаждающей жидкости.....	4-19
Охранные системы	1-22
Очиститель/омыватель ветрового стекла	4-6

П

Панорамное зеркало заднего вида	1-26
Парковка	8-24
Нахождение автомобиля над горючими материалами	8-26
Перевод рычага селектора в положение «Р» (Парковка).....	8-24
Перевод рычага селектора из положения «Р» (Парковка).....	8-25
Проверка стояночного тормоза и стопорной защелки автоматической коробки передач (положение «Р» (Парковка))	9-32
Система помощи при парковке с ультразвуковыми датчиками ...	8-46
Стояночная тормозная система	8-36, 8-37
Пепельницы.....	4-12
Перегрев двигателя	9-22
Передние сиденья	2-3
Регулировка сидений	2-3

Сиденья с функциями обогрева и вентиляции.....	2-12	Пользовательские настройки.....	4-51	Переключатель наружных световых приборов.....	5-1
Переключатель наружных световых приборов.....	5-1	Потеря контроля над автомобилем.....	8-6	Противотуманные фары.....	5-5
Перестановка колес.....	9-57	Предохранители		Функция автоматического выключения наружных световых приборов.....	5-9
Перчаточный ящик.....	3-1	Блок предохранителей в багажном отделении.....	9-44, 9-46	Прием радиопрограмм в диапазонах AM/FM.....	6-6
Плановое техническое обслуживание		Блок предохранителей в моторном отсеке.....	9-36, 9-40	Прикуриватель.....	4-12
Рекомендованные жидкости и смазочные материалы.....	10-7	Предохранители и автоматы защиты цепей.....	9-36	Приобретение новых шин.....	9-59
Поврежденное колесо.....	9-63	Предупреждения.....	iii	Проверка системы блокировки ключа зажигания.....	9-31
Замена колеса с поврежденной шиной.....	9-73	Аварийная световая сигнализация.....	5-4	Проверка системы блокировки пуска двигателя.....	9-30
Подголовники.....	2-2	Замечания, связанные с опасностью.....	iii	Проверка системы блокировки рычага селектора автоматической коробки передач.....	9-31
Активные подголовники.....	2-3	Предусмотрительность при вождении.....	8-4	Проверка системы ремней безопасности.....	2-22
Подсветка комбинации приборов в дневное время.....	5-7	Приборы наружного освещения.....	5-1	Противобуксовочная система (TCS).....	8-40
Подстаканники.....	3-1	Задние противотуманные фонари.....	5-6	Задний дифференциал повышенного трения.....	8-43
Подушка безопасности		Замена ламп габаритных фонарей.....	9-34	Контрольная лампа противобуксовочной системы/ системы курсовой устойчивости StabiliTrak®.....	4-28
Установка дополнительного оборудования на автомобили, оборудованные системой подушек безопасности.....	2-36	Индикатор включения габаритных огней.....	4-31		
Положения ключа в замке/ переключателя зажигания.....	8-18, 8-19	Контрольные лампы и индикаторы.....	4-22		
Пользование ремнями безопасности.....	2-15	Лампы фонарей освещения регистрационного знака.....	9-35		
Пользование ремнями безопасности беременными женщинами.....	2-21	Напоминание о невыключенных наружных световых приборах.....	5-2		

Противотуманные фары	
Задние противотуманные фонари	5-6
Замена ламп	9-33
Противотуманные фары	5-5
Пуск двигателя от аккумуляторной батареи другого автомобиля.....	9-80

Р

Работа двигателя при неподвижном автомобиле	8-27
Рабочие жидкости	
Жидкость омывателя стекол	9-25
Рабочая жидкость автоматической коробки передач	9-13
Рабочая жидкость гидроусилителя рулевого управления	9-24
Тормозная жидкость.....	9-27
Радиоприемник	
Прием радиопрограмм.....	6-8
Прием радиопрограмм в диапазонах AM/FM.....	6-6
Регулировка	
Длины подушки сиденья.....	2-7
Передних сидений.....	2-3

Подголовников.....	2-2
Поясничной опоры	2-5
Регулировка наклона спинки сидений	2-7
Регулировка положения сиденья с электроприводом	2-5
Сиденье с функцией облегчения посадки	2-4
Сиденья с функцией сохранения настроек	2-9
Сиденья с функциями обогрева и вентиляции.....	2-12
Регулятор наклона световых осей фар	5-4
Режим задержки отключения питания дополнительного оборудования	8-23
Режим защиты двигателя при перегреве.....	9-24
Режим ручного выбора передач	8-30
Рекомендованные жидкости и смазочные материалы	10-7
Рекомендуемое топливо	8-53
Ремни безопасности	2-14
Замена компонентов системы ремней безопасности после столкновения.....	2-22

Использование ремней безопасности беременными женщинами.....	2-21
Контрольная лампа «Пристегните ремень»	4-20
Пользование ремнями безопасности.....	2-15
Трехточечные ремни безопасности.....	2-16
Удлинитель ремня безопасности.....	2-21
Уход за ремнями безопасности.....	2-22
Рулевое колесо с функцией обогрева.....	4-6
Рулевое управление.....	8-5
Кнопки управления на рулевом колесе.....	4-5
Рабочая жидкость гидроусилителя рулевого управления.....	9-24
Регулировка положения рулевого колеса	4-5

С

Сетка для крепления мелкого багажа 3-2	Система охлаждения двигателя 9-17	Срабатывание подушек безопасности 2-26
Сигналы указателей поворотов 5-5	Сообщения, связанные с системой охлаждения двигателя 4-39	Техническое обслуживание автомобиля, оборудованного системой подушек безопасности 2-35
Сиденье с функцией облегчения посадки 2-4	Сигнализация охранной системы... 1-22	Система полного привода 8-34, 9-29
Сиденье с функциями обогрева и вентиляции 2-12	Сообщения, связанные с охранной системой 4-48	Система помощи при смене занимаемой полосы движения (SBZA) 8-48
Сиденье с функцией сохранения настроек 2-9	Система подушек безопасности Действие подушек безопасности 2-28	Система регулирования жесткости подвески 8-43
Синдром автомагистрали 8-9	Защитная функция подушек безопасности 2-28	Система сбора данных и регистрации событий 12-1
Система дистанционного запуска двигателя 1-12	Контрольная лампа системы определения присутствия пассажира на переднем сиденье 4-21	Системы управления автомобилем 8-4
Система дистанционного управления замками (RKE) 1-5, 1-7	Контрольная лампа системы подушек безопасности 4-20	Система электрооборудования
Система иммобилайзера 1-24, 1-25	Места установки подушек безопасности 2-25	Блок предохранителей в багажном отделении 9-44, 9-46
Система креплений детских кресел 2-45	После срабатывания подушек безопасности 2-29	Блок предохранителей в моторном отсеке 9-36, 9-40
Система круиз-контроля 8-44	Проверка системы подушек безопасности 2-37	Перегрузки в системе электрооборудования 9-35
Контрольная лампа системы круиз-контроля 4-31	Система подушек безопасности... 2-23	Предохранители и автоматы защиты цепей 9-36
Сообщения системы круиз-контроля 4-39	Система определения присутствия пассажира на переднем сиденье 2-31	Системы стабилизации движения
Система навигации		Задний дифференциал повышенного трения 8-43
Система сбора данных и регистрация событий, конфиденциальность 12-1		

Система регулирования жесткости подвески	8-43	Сообщения, связанные с системами поддержания курсовой устойчивости	4-45	Сообщения о состоянии моторного масла	4-40
Солнцезащитные козырьки	1-31	Сообщения, связанные с системой охлаждения двигателя	4-39	Спидометр	4-16
Сообщения о состоянии автомобиля	4-36	Сообщения, связанные с техническим обслуживанием автомобиля	4-48	Спортивный режим движения	8-42
Сообщения о ключах и замках	4-41	Сообщения, связанные с топливом	4-41	Схема укладки ремня привода вспомогательных агрегатов двигателя	11-5
Сообщения о напряжении и уровне зарядки аккумуляторной батареи	4-36	Сообщения, связанные с тормозной системой	4-37	Счетчик общего пробега	4-16
Сообщения системы подушек безопасности	4-48	Сообщения, связанные с трансмиссией	4-50	Счетчик частичного пробега	4-16
Сообщения систем контроля окружения	4-44	Сообщения, связанные со скоростью движения автомобиля	4-51		
Сообщения, связанные с давлением воздуха в шинах ...	4-49	Сообщения о незакрытых дверях	4-39		
Сообщения, связанные с жидкостью омывателя стекол	4-51	Замки дверей	1-14, 1-16		
Сообщения, связанные с компасом	4-38	Функция задержки запираания замков	1-18		
Сообщения, связанные с мощностью двигателя	4-41	Функция централизованного отпираания замков	1-18		
Сообщения, связанные с приборами освещения	4-44	Центральный выключатель блокировки замков	1-18		
Сообщения, связанные с охранной системой	4-48				

Т		У
Тахометр.....	4-16	Угарный газ
Техническое обслуживание		Вожделение зимой.....
Дополнительное оборудование		Крышка багажного отделения
и внесение изменений		Отработавшие газы.....
в конструкцию автомобиля	9-2	Удлинитель ремня безопасности.....
Записи, относящиеся		Указатели
к техническому обслуживанию		давления моторного масла
и ремонту	10-10	давления наддува
Идентификационная табличка		температуры
для заказа запасных частей	11-1	охлаждающей жидкости.....
Контрольные лампы		уровня топлива.....
и индикаторы.....	4-22	Контрольные лампы, приборы
Общие сведения по ремонту		и индикаторы.....
и техническому		Спидометр
обслуживанию.....	10-1	Счетчик общего пробега
Самостоятельное техническое		Счетчик частичного пробега
обслуживание	9-3	Тахометр
Сообщения о состоянии		Условные обозначения.....
автомобиля	4-36	Установка детского кресла.....
Техническое обслуживание		Уход за автомобилем
автомобиля, оборудованного		Уход за кузовом автомобиля.....
системой подушек		Уход за салоном.....
безопасности	2-35	Участие в гонках
Топливо.....	8-53	
Заполнение топливом канистр.....	8-56	
Заправка автомобиля		
топливом	8-55	
Присадки к топливу	8-54	
		Рекомендуемое топливо.....
		Сообщения, связанные
		с топливом.....
		Указатель уровня топлива
		Экономичный режим движения.....
		Торможение.....
		Тормозная система.....
		Антиблокировочная
		система (ABS).....
		Система помощи при
		экстренном торможении.....
		Сообщения, связанные
		с тормозной системой
		Стояночная тормозная
		система.....
		Тормозная жидкость.....
		Трехточечные ремни
		безопасности

Ф

Фары	
Адаптивная система головного освещения (AFL).....	5-4
Замена ламп.....	9-33
Индикатор включения габаритных огней.....	4-31
Индикатор включения дальнего света.....	4-30
Кратковременное включение дальнего света фар.....	5-2
Ксеноновые лампы.....	9-33
Омыватель фар.....	4-8
Переключатель дальнего/ближнего света фар.....	5-2
Система автоматического управления наружными световыми приборами.....	5-3
Фильтрующий элемент воздухоочистителя системы вентиляции.....	7-7
Функции системы внутреннего освещения	
Освещение при посадке.....	5-7
Освещение при посадке.....	5-7
Подсветка комбинации приборов в дневное время.....	5-7

Регулятор яркости подсветки комбинации приборов.....	5-6
Функция автоматического выключения наружных световых приборов.....	5-9
Функция задержки запираания замков.....	1-18
Функция защиты от случайного отпирания.....	1-19
Функция централизованного отпирания замков.....	1-18

Х

Хранение герметика для шин и компрессора.....	9-72, 9-73
---	------------

Ц

Центральный выключатель блокировки замков.....	1-18
Цепи противоскольжения.....	9-62

Ч

Часы.....	4-11
-----------	------

Ш

Шины

Балансировка колес и регулировка параметров установки колес.....	9-61
Герметик для шин и компрессор.....	9-65
Замена колес.....	9-62
Замена колеса с поврежденной шиной.....	9-73
Замена шин.....	9-59
Зимние шины.....	9-49
Контрольная лампа низкого давления воздуха в шинах.....	4-28
Монитор давления воздуха в шинах.....	9-52
Неполноразмерное запасное колесо.....	9-80
Низкопрофильные шины.....	9-50
Перестановка колес.....	9-57
При повреждении шины.....	9-63
Приобретение новых шин.....	9-59
Проверка состояния шин.....	9-57
Разноразмерность шин и колес.....	9-61
Сообщения, связанные с давлением воздуха в шинах.....	4-49

Хранение герметика для шин и компрессора 9-72, 9-73
Цепи противоскольжения 9-62
Шумозащитный кожух двигателя 9-8

Э

Экономичный режим движения 8-2
Электрические розетки 4-11

С

CD-плеер 6-9

М

MP3-плеер 6-13