

At your side.

brother®

РУКОВОДСТВО ПОЛЬЗОВАТЕЛЯ

Серия FAX-T104

Серия FAX-T106



At your side.

brother®

Если вам необходимо обратиться в службу поддержки покупателей

Просим заполнить следующую информацию для ссылки в будущем:

Номер модели: FAX-T104, FAX-T106

Серийный номер: * _____

Дата приобретения: _____

Место приобретения: _____

* Серийный номер указан на задней стороне корпуса аппарата. Сохраните данное руководство пользователя с квитанцией о продаже в качестве документов, свидетельствующих о покупке, на случай кражи, пожара или гарантийного обслуживания.

Зарегистрируйте свой аппарат на сайте

<http://www.brother.com/registration>

При регистрации вашего аппарата на сайте Brother вы будете зарегистрированы в качестве первоначального владельца данного аппарата.

ЭТО ОБОРУДОВАНИЕ ПРЕДНАЗНАЧЕНО ДЛЯ РАБОТЫ С ДВУХПРОВОДНОЙ КОММУТИРУЕМОЙ ТЕЛЕФОННОЙ СЕТЬЮ ОБЩЕГО ПОЛЬЗОВАНИЯ.

ВАЖНАЯ ИНФОРМАЦИЯ

Компания Brother уведомляет пользователей о том, что это изделие может не функционировать надлежащим образом в стране, иной чем та, в которой аппарат был первоначально куплен, и не гарантирует работу аппарата при использовании его с общественными телекоммуникационными линиями в другой стране.

Примечание о составлении и издании

Настоящее руководство, содержащее самые последние описания и характеристики изделий, составлено и издано под наблюдением компании Brother Industries Ltd.

В содержимое настоящего руководства и характеристики данного изделия могут вноситься изменения без уведомления.

Компания Brother сохраняет за собой право вносить изменения в характеристики и материалы настоящего руководства без уведомления и не несет ответственности за какой-либо ущерб (включая косвенный), вызванный использованием представленных материалов, включая, помимо прочего, любые опечатки и другие ошибки, связанные с публикацией.

Меры предосторожности

Безопасное использование факсимильного аппарата

Пользуйтесь этими инструкциями для справки в будущем и перед началом любых работ по техобслуживанию.

ВНИМАНИЕ

	<p>Внутри факсимильного аппарата имеются высоковольтные электроды. Перед очисткой аппарата вначале отключите телефонный провод, а затем выньте штепсель шнура электропитания из электрической розетки.</p>	
	<p>Не прикасайтесь к штепселю мокрыми руками. При этом вас может ударить током.</p>	
	<p>Непосредственно после использования факсимильного аппарата некоторые внутренние его части остаются чрезвычайно ГОРЯЧИМИ! Будьте осторожны.</p>	

ВНИМАНИЕ

- При монтаже или модификации телефонных линий будьте осторожны. Если телефонная линия не была отключена от настенной розетки, не прикасайтесь к неизолированным телефонным проводам и контактам. Запрещается осуществлять монтаж телефонной линии во время грозы. Запрещается размещать телефонную розетку в сыром месте.
- Данный аппарат должен устанавливаться рядом с легкодоступной электрической розеткой. В аварийной ситуации необходимо отключить шнур электропитания от электрической розетки для полного отключения электропитания.

ВАЖНЫЕ ИНСТРУКЦИИ ПО БЕЗОПАСНОСТИ

При использовании телефонного оборудования необходимо всегда соблюдать базовые меры безопасности для снижения опасности пожара, удара током и травмирования людей, в т. ч.:



1. Не используйте данный аппарат вблизи воды, например, рядом с ванной, кухонной раковиной или стиральной машиной, в сыром подвале или рядом с бассейном.
2. Старайтесь не использовать данный аппарат (кроме беспроводного типа) во время грозы. Существует небольшая опасность удара током от молнии.
3. Не используйте данный аппарат для сообщения об утечке газа вблизи утечки.
4. Используйте только шнур электропитания, поставленный в комплекте с данным факсимильным аппаратом.

СОХРАНИТЕ ДАННЫЕ ИНСТРУКЦИИ

Выбор места для аппарата

Устанавливайте факсимильный аппарат на плоскую, устойчивую поверхность, на которую не действуют вибрации и удары, например, на рабочий стол. Устанавливайте факсимильный аппарат рядом с телефонной розеткой и стандартной заземленной электрической розеткой. Выбирайте место, где температура остается в пределах 10°C-35°C.



Осторожно

- Старайтесь не устанавливать факсимильный аппарат в многолюдном месте.
- Не устанавливайте его рядом с нагревателями, воздушными кондиционерами, водой, химикатами или холодильниками.
- Не допускайте воздействия на факсимильный аппарат прямых солнечных лучей, повышенных температур, влаги или пыли.
- Не подключайте факсимильный аппарат к электрическим розеткам с настенными выключателями или автоматическими таймерами.
- Отключение электропитания может привести к стиранию информации в памяти факсимильного аппарата.
- Не подключайте факсимильный аппарат к электрическим розеткам в одной цепи с мощными устройствами или другим оборудованием, которое может вызвать отключение электропитания.
- Старайтесь не устанавливать аппарат рядом с источниками наводок, например динамиками или базовыми станциями беспроводных телефонов.

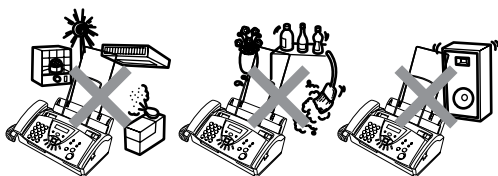

Краткое справочное руководство

Отправка факсов

Автоматическая передача

- 1 Вставьте документ лицевой стороной вниз в автоматическое устройство подачи документа (до 10 страниц).
- 2 Введите номер факса, на который вы хотите позвонить.
- 3 Нажмите **Старт**.

Прием факсов

Выберите режим приема

- 1 Для FAX-T104 нажмите **Режим приёма** для выбора **ТОЛЬКО ФАКС**, **ФАКС/ТЕЛЕФОН**, **А/О** или **РУЧНОЙ**.
Для FAX-T106 нажмите **Режим приёма** для выбора **ТОЛЬКО ФАКС**, **ФАКС/ТЕЛЕФОН** или **РУЧНОЙ**.
Нажмите  для выбора **А/О: СООБЩЕНИЯ**.
При выборе **ФАКС/ТЕЛЕФОН** убедитесь, что вы задали задержку ответа и время звонка Ф/Т. (См. *Настройка задержки ответа* на странице 5-2 и *Задание времени звонка для Ф/Т (только режим ФАКС/ТЕЛ.)* на странице 5-3.)

Сохранение номеров

Сохранение номеров для экстренного набора

- 1 Нажмите **Меню/Выбор**, **6**, **1**.
- 2 Нажмите клавишу для экстренного набора, которой вы желаете присвоить номер.
- 3 Введите номер (до 20 цифр) и нажмите **Меню/Выбор**.
- 4 Введите имя до 15 знаков (или оставьте незаполненным) и нажмите **Меню/Выбор**.

5 Нажмите **▲** или **▼** для выбора типа номера и нажмите **Меню/Выбор**.

6 Нажмите **Стоп/Выход**.

Сохранение номеров для быстрого набора

- 1 Нажмите **Меню/Выбор**, **6**, **2**.
- 2 С клавиатуры набора номера введите номер для быстрого набора из двух цифр (00-99), а затем нажмите **Меню/Выбор**.
- 3 Введите номер (до 20 цифр) и нажмите **Меню/Выбор**.
- 4 Введите имя (до 15 знаков) или оставьте незаполненным и нажмите **Меню/Выбор**.
- 5 Нажмите **▲** или **▼** для выбора типа номера и нажмите **Меню/Выбор**.
- 6 Нажмите **Стоп/Выход**.

Набор номера

Экстренный набор

- 1 Установите документ печатной стороной вниз в автоматическое устройство подачи документа.
- 2 Нажмите клавишу экстренного набора номера, куда вы желаете позвонить.
- 3 Нажмите **Старт**.

Быстрый набор

- 1 Установите документ печатной стороной вниз в автоматическое устройство подачи документа.
- 2 Нажмите **Поиск/Откл. Микрофона**, а затем - **#** и номер для быстрого набора из двух цифр.
- 3 Нажмите **Старт**.

Поиск

- 1 Вставьте документ лицевой стороной вниз в автоматическое устройство подачи документа.
- 2 Нажмите **Поиск/Откл. Микрофона** и введите с клавиатуры набора номера первую букву искомого имени.
- 3 Нажмите ◀ или ▶ для выполнения поиска в памяти.
- 4 Нажмите **Старт**, когда на дисплее будет представлено имя, куда вы желаете позвонить.

Копирование

Изготовление одной копии

- 1 Установите документ печатной стороной вниз в автоматическое устройство подачи документа.
- 2 Два раза нажмите **Копировать/Отчёты**.

Сортировка нескольких копий

- 1 Установите документ печатной стороной вниз в автоматическое устройство подачи документа.
- 2 Нажмите **Копировать/Отчёты**.
- 3 Введите необходимое число копий (до 99).
- 4 Нажмите **Меню/Выбор**.
- 5 Нажмите ▲ или ▼ для выбора **СОРТ.**, а затем нажмите **Копировать/Отчёты**.

Центр сообщений (только FAX-T106)

Включение режима центра сообщений

- 1 Запись приветствия (ПРИВЕТСТВИЕ А/О).
- 2 Нажмите  так, чтобы включилась лампочка.

Запись приветствия

- 1 Нажмите **Меню/Выбор, 8, 4**.
- 2 Нажмите ▲ или ▼ для выбора ПРИВЕТСТВИЕ А/О, а затем нажмите **Меню/Выбор**.
- 3 Нажмите ▲ или ▼ для получения ЗАПИС. СООБЩЕН., а затем нажмите **Меню/Выбор**.
- 4 Для записи сообщения снимите трубку.
- 5 Положите трубку.

Воспроизведение голосового сообщения

- 1 Нажмите **Воспроизведение/Записать**.
- 2 Для повтора сообщений используйте ◀◀ (RWD). Для пропуска сообщения используйте ▶▶ (FWD).
- 3 Нажмите **Стоп/Выход**.

Печать факсимильного сообщения

- 1 Нажмите **Воспроизведение/Записать**.
- 2 После воспроизведения голосовых сообщений нажмите 1.

Стирание сообщений

Для стирания отдельных голосовых сообщений

- 1 Нажмите **Воспроизведение/Записать**.
- 2 Нажмите **Стереть** после двух коротких сигналов.
- 3 Нажмите 1.
- 4 Нажмите **Стоп/Выход**.

Для стирания всех сообщений

- 1 Нажмите **Стереть**.
- 2 Нажмите ▲ или ▼ для выбора УДАЛ. ВСЕ ГОЛОС. ?, УДАЛ. ВСЕ ФАКСЫ?, УДАЛ. ВСЕ СООБЩ. ?, а затем нажмите **Меню/Выбор**.
- 3 Нажмите 1.
- 4 Нажмите **Стоп/Выход**.

Содержание

1	Введение	1-1
	Пользование данным руководством.....	1-1
	Поиск информации	1-1
	Символы, используемые в данном руководстве	1-1
	Название частей.....	1-2
	Панель управления FAX-T104.....	1-3
	Панель управления FAX-T106.....	1-5
	Информация о факсимильных аппаратах.....	1-7
	Тональные сигналы факса и квитирование установления связи («Рукопожатие факсов»)....	1-7
	Режим коррекции ошибок	1-7
	Подключения	1-8
	Подключение внешнего телефона	1-8
	Подключение внешнего автоответчика (A/O)	1-8
	Подключение нескольких линий (работа с офисными АТС).....	1-10
	Дополнительные функции на вашей телефонной линии.....	1-10
2	Бумага	2-1
	Бумага	2-1
	Хранение и использование обычной бумаги	2-1
	Порядок загрузки бумаги	2-2
3	Программирование по инструкциям на экране.....	3-1
	Удобное программирование	3-1
	Таблица меню	3-1
	Сохранение в памяти.....	3-1
	Кнопки навигации	3-2
4	Начальная установка	4-1
	Начало	4-1
	Задание даты и времени	4-1
	Автоматическое переключение на летнее время.....	4-1
	Задание идентификатора станции	4-2
	Настройка громкости бипера	4-4
	Настройка громкости спикерфона.....	4-4
	Настройка громкости звонка	4-5
	Настройка телефонной линии	4-5
	Задание тонального или импульсного режима набора номера.....	4-6
	Настройки мелодии (только FAX-T106)	4-6
	Настройка типа звонка	4-6
	Задание музыки на удержании	4-6

5 Настройка приема 5-1

Базовые операции приема.....	5-1
Выбор режима приема	5-1
Настройка задержки ответа	5-2
Задание времени звонка для Ф/Т (только режим ФАКС/ТЕЛ.)	5-3
Запись приветствия для факса/телефона (Ф/Т СООБЩЕНИЕ) (только FAX-T106)	5-3
Обнаружение факса	5-4
Печать уменьшенного поступающего факса (автоформат)	5-4
Прием в память	5-5
Прием факса в конце разговора	5-5
Расширенные операции приема	5-6
Операции с дополнительных телефонов.....	5-6
Только для режима ФАКС/ТЕЛ.....	5-6
Перевод вызова с удаленного телефона	5-6
Изменение кодов удаленного управления	5-7
Печать факса из памяти (только FAX-T104).....	5-8
Опрос.....	5-8
Последовательный опрос.....	5-9

6 Настройка передачи 6-1

Набор номера	6-1
Ручной набор номера	6-1
Экстренный набор.....	6-1
Быстрый набор номера	6-1
Поиск	6-1
Повторный набор номера факса.....	6-2
Отправка факса	6-2
Автоматическая передача	6-2
Ручная передача.....	6-3
Отправка факса в конце разговора	6-3
Базовые операции отправки	6-3
Отправка факсов с использованием множественных настроек.....	6-3
Контраст	6-4
Качество факса	6-4
Передача с разным качеством.....	6-5
Отмена отправляемого факса	6-5
Отмена запланированного задания	6-5
Расширенные операции передачи	6-6
Составление электронного титульного листа	6-6
Рассылка.....	6-8
Режим отправки за рубеж.....	6-8
Функция “Быть на связи”	6-9
Таймер	6-10
Настройка передачи при опросе (стандарт)	6-11
Настройка передачи при опросе с секретным кодом.....	6-11
Секретный опрос.....	6-12
Передача из памяти	6-12
Сообщение о нехватке памяти.....	6-12

Прерывание заданий таймера и передачи при опросе	6-13
Система блокировки передачи	6-13

7 Упрощенный набор номера и опции набора 7-1

Сохранение номеров для упрощенного набора	7-1
Сохранение номеров для экстренного набора	7-1
Сохранение номеров для быстрого набора	7-2
Изменение номеров для экстренного и быстрого набора	7-2
Задание групп для рассылки	7-3
Опции набора номера	7-4
Ручной набор номера	7-4
Набор номера без снятия трубки	7-4
Экстренный набор	7-5
Быстрый набор	7-5
Поиск	7-6
Пауза	7-6
Отключение микрофона	7-6
Ответ на вызовы при помощи спикерфона (только FAX-T106)	7-6
Повторный набор номера (телефон)	7-7
Повторный набор номера (факс)	7-7
Тональный / импульсный набор	7-7

8 Функции удаленного управления факсом (только FAX-T104) 8-1

Переадресация факсов	8-1
Настройка переадресации факсов	8-1
Настройка сохранения факсов	8-2
Выключение функций удаленного управления факсом	8-2
Задание кода удаленного доступа	8-2
Удаленный доступ	8-3
Использование кода удаленного доступа	8-3
Удаленные команды	8-4
Удаленное получение факсимильных сообщений	8-5
Изменение номера переадресации факсов	8-5

9 Центр сообщений (только FAX-T106) 9-1

Режим центра сообщений	9-1
Настройка центра сообщений	9-1
Настройка сохранения голосовых сообщений	9-1
Настройка переадресации факсов/сохранения факсов	9-2
Запись приветствия центра сообщений (ПРИВЕТСТВИЕ А/О)	9-3
Подключение режима центра сообщений	9-4
Индикатор сообщений	9-4
Воспроизведение голосовых сообщений	9-5
Печать факсимильного сообщения	9-5

Функция дублирующей печати	9-5
Стирание сообщений	9-6
Настройка максимального времени для входящих сообщений	9-6
Настройка функции экономии оплаты	9-7
Монитор записи входящих сообщений	9-7
Запись разговора	9-7
Удаленный доступ	9-8
Использование кода удаленного доступа	9-8
Задание кода удаленного доступа	9-8
Удаленные команды	9-9
Удаленное получение перечня состояния памяти	9-10
Удаленное получение факсимильных сообщений	9-11
Изменение номера переадресации факсов	9-11
10 Печать отчетов	10-1
Настройки и работа ФАКСА	10-1
Персонализация отчета контроля передачи	10-1
Настройка отчетного периода	10-1
Печать отчетов	10-2
Порядок печати отчета	10-2
11 Выполнение копий	11-1
Использование факсимильного аппарата в качестве копирующего устройства	11-1
Операции копирования	11-1
Выполнение одной копии	11-1
Опции копирования: Одна или несколько копий, сортировка/стэк, уменьшение/увеличение ...	11-2
12 Важная информация	12-1
Инструкция по технике безопасности	12-1
Торговые марки	12-3
Перевозка факсимильного аппарата	12-3
13 Устранение неисправностей и текущий уход	13-1
Устранение неисправностей	13-1
Сообщения об ошибках	13-1
Совместимость	13-5
Замятие документа или замятие бумаги	13-5
Проблемы с факсимильным аппаратом	13-7
Текущий уход	13-10
Очистка печатающей головки	13-10
Очистка сканера	13-11
Замена ленты	13-11
Г Глоссарий	Г-1

Т	Технические характеристики	Т-1
	Общая информация	Т-1
	Копир.....	Т-1
	Факс	Т-2
У	Указатель	У-1
П	Перечень аксессуаров	П-1

1 Введение

Пользование данным руководством

Благодарим вас за приобретение факсимильного аппарата Brother. Этот факсимильный аппарат прост в использовании, на жидкокристаллическом дисплее приводятся инструкции, которые помогут вам выполнить его программирование. Прочитав это руководство, вы сможете оптимально использовать функции данного факсимильного аппарата.

Поиск информации

Заголовки и подзаголовки всех глав перечислены в содержании. Информацию о конкретной характеристике или операции можно найти по указателю в конце данного руководства.

Символы, используемые в данном руководстве

В данном руководстве используются специальные символы, привлекающие внимание к важным предупреждениям, примечаниям и действиям. Мы использовали специальные шрифты для обозначения клавиш и для сообщений, которые будут появляться на дисплее аппарата.

Жирный шрифт

Жирный шрифт используется для обозначения клавиш, расположенных на панели управления факсимильного аппарата.

Курсив

Курсив используется для обозначения важного пункта или отсылки к теме, связанной с данной.

`Courier New`

Шрифт `Courier New` используется для обозначения сообщений, которые отображаются на дисплее факсимильного аппарата.



информируют о том, что необходимо делать во избежание возможной травмы.



предупреждает о наличии потенциальной опасности удара током.



определяют процедуры, которые вы должны соблюдать или которых вы должны избегать для предупреждения возможного повреждения факсимильного аппарата.



сообщают, как реагировать на ситуацию, которая может возникнуть, или предоставляют информацию о том, как данная операция влияет на другие характеристики.



предупреждает об устройствах или операциях, несовместимых с факсимильным аппаратом.

Название частей

■ Вид спереди

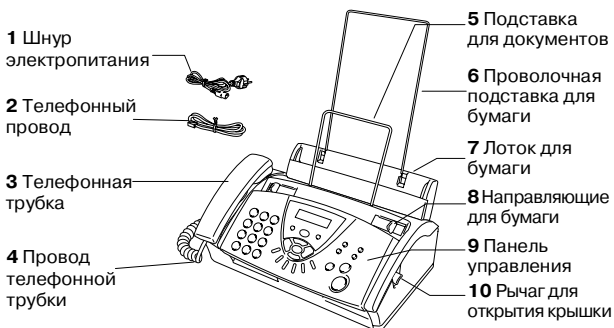

№	Наименование	Описание
1	Шнур электропитания	Используется для подключения факсимильного аппарата к электрической розетке.
2	Телефонный провод	Подключает факсимильный аппарат к настенной телефонной розетке.
3	Телефонная трубка	Используется при получении или выполнении голосовых вызовов.
4	Провод телефонной трубки	Используется для подключения телефонной трубки к факсимильному аппарату.
5	Подставка для документов	Служит опорой для документов в автоматическом устройстве подачи документов.
6	Проволочная подставка для бумаги	Служит для поддержки бумаги в лотке для бумаги.
7	Лоток для бумаги	Сюда загружается бумага.
8	Направляющие для бумаги	Нажмите и переместите для обеспечения соответствия ширине документа.
9	Панель управления	Содержит клавиши и дисплей для управления факсимильным аппаратом.
10	Рычаг для открытия крышки	Поднимите этот рычаг для открытия верхней крышки.

■ Вид сзади

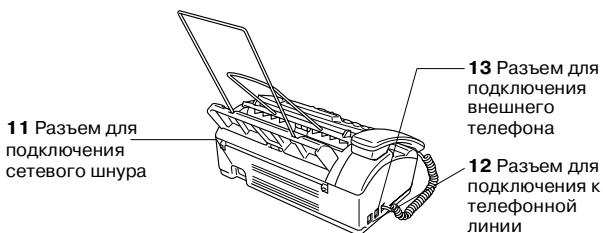

№	Наименование	Описание
11	Разъем для подключения сетевого шнура	Подключите сюда шнур электропитания.
12	Разъем для подключения к телефонной линии (LINE)	Подключите сюда телефонную линию.
13	Разъем для подключения внешнего телефона (EXT.)	Подключите сюда телефонную линию внешнего телефона.

Панель управления FAX-T104

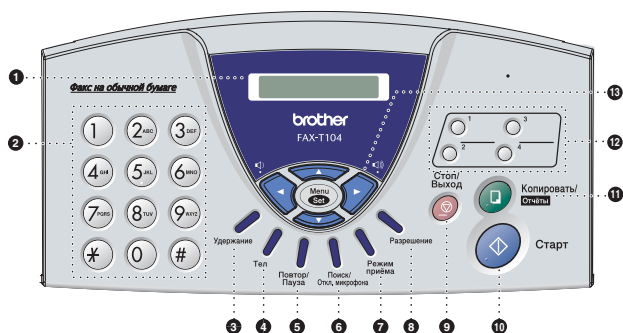

1 ЖКД (жидкокристаллический дисплей)

Отображает сообщения, помогающие настроить и использовать факсимильный аппарат.

2 Клавиатура набора номера

Используйте эти кнопки для набора номеров телефона или факса и для ввода информации в факсимильный аппарат.

Клавиша # позволяет временно переключить тип набора во время телефонного звонка с "ИМПУЛЬСНОГО" на "ТОНАЛЬНЫЙ".

3 Удержание

Эта кнопка используется для выхода на внешнюю линию и/или вызова оператора или перевода звонка на другой дополнительный телефонный аппарат, если он подключен к офисной АТС.

4 Тел

Используется для переключения линии между трубкой и спикерфоном.

5 Повтор/Пауза

При помощи этой клавиши производится повторный набор последнего набранного номера.

Также клавиша используется для вставки паузы в номера, заносимые в память автодозвона.

6 Поиск/Откл. Микрофона

Позволяет просматривать номера, сохраненные в памяти набора номера, удерживать звонки и набирать записанные в память номера нажатием # и номера из двух цифр.

7 Режим приёма

Позволяет выбирать режим ответа факсимильного аппарата на входящие вызовы.

8 Разрешение

Позволяет настроить качество при отправке факса или выполнении копии.

9 **Стоп/Выход**

Служит для остановки факса, отмены операций или выхода из меню.

10 **Старт**

Запускает операцию, например, отправку факса.

11 **Копировать/Отчёты**

Делает копию документа, находящегося в автоматическом устройстве подачи документов или позволяет войти в меню "Отчеты"

12 **Клавиши однокнопочного набора**

Эти кнопки обеспечивают мгновенный доступ к ранее сохраненным в памяти номерам.

13 **Клавиши навигации:**

Меню/Выбор (Menu/Set)

Одна и та же кнопка используется для операций меню и настройки.

Позволяет получить доступ к меню для программирования и записи в память настроек факсимильного аппарата.

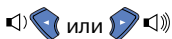

Нажмите для прокрутки вперед или назад для просмотра опций меню.

—ИЛИ—

Можно нажимать эти кнопки для регулирования громкости звонка или спикерфона.



Нажмите для прокрутки меню и опций.

Эти кнопки могут также использоваться для цифрового поиска записанных в память номеров.

Панель управления FAX-T106

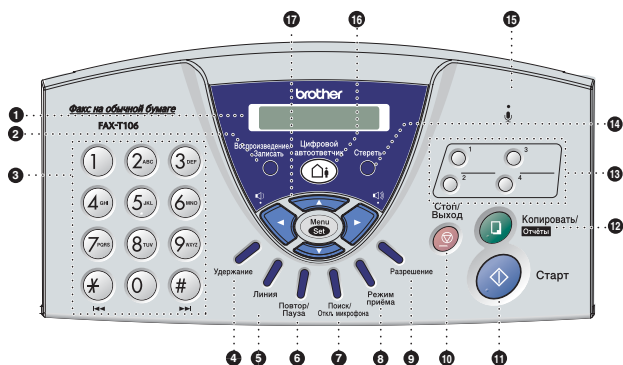

1 ЖКД (жидкокристаллический дисплей)

Отображает сообщения, помогающие настроить и использовать факсимильный аппарат.

2 Воспроизведение/Записать

Позволяет прослушивать голосовые сообщения и распечатывать факсимильные сообщения, записанные в память. Также позволяет записывать разговор по телефону.

3 Клавиатура набора номера

Используйте эти кнопки для набора номеров телефона или факса и для ввода информации в факсимильный аппарат.

Кнопка # позволяет временно переключить тип набора во время телефонного звонка с "ИМПУЛЬСНОГО" на "ТОНАЛЬНЫЙ".

4 Удержание

Эта кнопка используется для выхода на внешнюю линию и/или вызова оператора или перевода звонка на другой дополнительный телефонный аппарат, если он подключен к офисной АТС.

5 Линия

Позволяет говорить с человеком на другом конце провода, не поднимая трубки.

6 Повтор/Пауза

При помощи этой клавиши производится повторный набор последнего набранного номера.

Также клавиша используется для вставки паузы в номера, заносимые в память автодозвона.

7 Поиск/Откл. Микрофона

Позволяет просматривать номера, сохраненные в памяти набора номера, удерживать звонки и набирать записанные в память номера нажатием # и номера из двух цифр.

8 **Режим приёма**

Позволяет выбирать режим ответа факсимильного аппарата на входящие вызовы.

9 **Разрешение**

Позволяет настроить качество при отправке факса или выполнении копии.

10 **Стоп/Выход**

Служит для остановки факса, отмены операций или выхода из меню.

11 **Старт**

Запускает операцию, например, отправку факса.

12 **Копировать/Отчёты**

Делает копию документа, находящегося в автоматическом устройстве подачи документов или позволяет войти в меню "Отчеты"

13 **Клавиши для однокнопочного набора**

Эти кнопки обеспечивают мгновенный доступ к ранее сохраненным в памяти номерам.

14 **Стереть**

Позволяет стирать голосовые сообщения, факсимильные сообщения или все сообщения.

15  **(Микрофон)**

Воспринимает ваш голос, когда вы разговариваете по телефону с помощью устройства громкой связи.

16  **Цифровой автоответчик**

Позволяет включать центр сообщений. Также сообщает о наличии голосовых или факсимильных сообщений в памяти.

17 **Клавиши навигации:**

Меню/Выбор (Menu/Set)

Одна и та же кнопка используется для операций меню и настройки. Позволяет получить доступ к меню для программирования и записи в память настроек факсимильного аппарата.

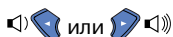

Нажмите для прокрутки вперед или назад для просмотра опций меню.

—или—

Можно нажимать эти кнопки для регулирования громкости звонка или спикерфона.



Нажмите для прокрутки меню и опций.

Эти кнопки могут также использоваться для цифрового поиска записанных в память номеров.

Информация о факсимильных аппаратах

Тональные сигналы факса и квитирование установления связи («Рукопожатие факсов»)

При отправке факсимильных сообщений факс посылает тональные сигналы вызова (сигналы CNG) - тихие прерывистые гудки через каждые 4 секунды. Вы услышите их, набрав номер и нажав кнопку **Старт**. Эти сигналы продолжаются в течение 60 секунд после набора номера. В течение этого времени отправляющий факс должен начать установление связи ("рукопожатие") с принимающим факсом.

Каждый раз, когда для отправки сообщения используются автоматические процедуры отправки, аппарат посылает в телефонную линию тональные сигналы CNG. Вскоре вы научитесь распознавать эти сигналы, снимая трубку и определять, что поступивший вызов является факсом.

Принимающий аппарат отвечает на вызов тональными сигналами приема факса - громкими "щебечущими" звуками. Эти сигналы выдаются в телефонную линию также в течение 40 секунд, а на дисплее аппарата появляется сообщение ПРИЕМ.

Если на аппарате установлен режим **ТОЛЬКО ФАКС**, он будет автоматически отвечать на каждый вызов тональными сигналами приема факса. Даже в том случае, если другая сторона разорвет соединение, аппарат продолжает посылать "щебетание" в течение примерно 40 секунд, а на дисплее остается сообщение ПРИЕМ. Чтобы отменить режим приема, нажмите кнопку **Стоп/Выход**.

"Рукопожатие" факсов - это время, в течение которого тональные сигналы CNG отправляющего факса и сигналы принимающего аппарата перекрываются по времени. Это время должно быть не менее 2-4 секунд, чтобы оба аппарата смогли "понять" друг друга. "Рукопожатие" не может начаться до тех пор, пока принимающий аппарат не ответит на вызов. Поскольку длительность сигналов CNG составляет всего около 60 секунд, важно, чтобы принимающий аппарат ответил в течение как можно меньшего количества звонков.



При наличии внешнего автоответчика (А/О) на одной линии с факсом автоответчик будет определять количество звонков до ответа на вызов.

Обратите особое внимание на указания по подключению автоответчика в этой главе.

(См. *Подключение внешнего автоответчика (А/О)* на странице 1-8.)

Режим коррекции ошибок

Режим коррекции ошибок – это способ, с помощью которого факсимильный аппарат проверяет достоверность пересылки факса непосредственно во время ее выполнения. Режим коррекции ошибок передачи возможен только тогда, когда оба аппарата имеют эту функцию. При ее наличии у обоих аппаратов можно отправлять и принимать факсимильные сообщения, которые постоянно проверяются факсимильным аппаратом.

Для того, чтобы эта функция могла работать, факсимильный аппарат должен иметь достаточно памяти.

Подключения

Подключение внешнего телефона

Можно подключить отдельный телефон, как показано на рисунке ниже.

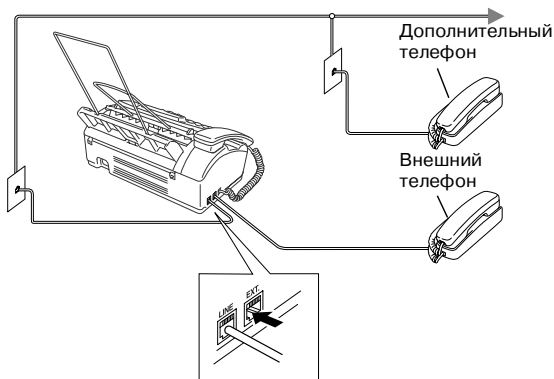

При использовании внешнего телефона (или автоответчика), на дисплее отображается сообщение **ВНЕШНИЙ ТЕЛЕФОН** и при поднятии телефонной трубки факсимильного аппарата раздается предупреждающий сигнал.

Для отключения вызова на внешнем телефоне и его переключения на факс поднимите телефонную трубку и нажмите **Тел** (только FAX-T104) или **Линия** (только FAX-T106).

Подключение внешнего автоответчика (А/О)

Последовательность

Вы можете подключить автоответчик. Однако если у вас имеется **внешний** автоответчик на одной телефонной линии с факсимильным аппаратом, автоответчик отвечает на все вызовы, а факсимильный аппарат ищет тональные сигналы (CNG) вызова факса. При их обнаружении факсимильный аппарат принимает вызов и получает факс. Если факсимильный аппарат CNG-сигналов не обнаруживает, он разрешает автоответчику продолжать воспроизводить приветствие, чтобы вам могли оставить голосовое сообщение.

Автоответчик должен ответить в течение максимум четырех звонков (рекомендуемая настройка – два звонка). Факсимильный аппарат не может слышать CNG-сигналы до тех пор, пока автоответчик не ответит на вызов, а при четырех звонках для квитирования установления связи у факсимильного аппарата остается только 8 - 10 секунд CNG-сигналов. При записи приветствия строго соблюдайте инструкции, приведенные в этом руководстве. Мы не рекомендуем использовать функцию экономии оплаты на внешнем автоответчике при превышении им четырех звонков.



Если вы получаете не все свои факсы, необходимо изменить настройку на внешнем автоответчике на четыре звонка или меньше.

- ⊘ Не подключайте автоответчик параллельно с аппаратом.**

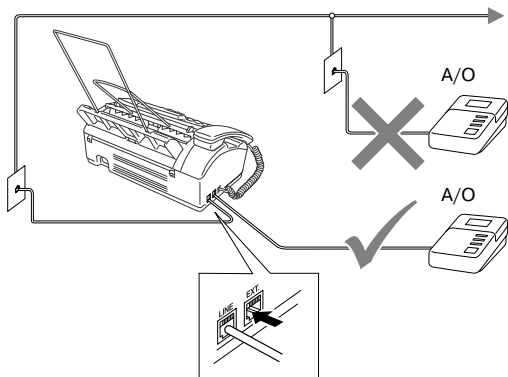

Подключения

Внешний автоответчик должен подключаться как показано выше.

- 1** Настройте внешний автоответчик на ответ после одного или двух звонков. (Настройка ЗАДЕРЖКА ОТВЕТА значения не имеет).
- 2** Запишите приветствие на внешнем автоответчике.
- 3** Настройте автоответчик на ответ на вызовы.
- 4** Для FAX-T104 настройте режим приема на А/О.
Для FAX-T106 настройте режим приема на А/О : СООБЩЕНИЯ.
(См. *Выбор режима приема* на странице 5-1.)

Запись приветствия на внешнем автоответчике

При записи приветствия очень важно согласование по времени. Приветствие относится как к ручному, так и к автоматическому приему факсов.

- 1** Запишите 5 секунд тишины в начале приветствия. (Это позволяет факсимильному аппарату определить CNG-сигналы факса до того, как они прекратятся.)
- 2** Продолжительность приветствия не должна превышать 20 секунд.

 Мы рекомендуем начинать приветствие 5 секундами тишины, так как факсимильный аппарат может не распознать тональные сигналы факса при резонирующем или громком голосе. Можно не делать эту паузу, однако, в случае возникновения проблем с приемом, запишите новое приветствие с этой паузой.

Подключение нескольких линий (работа с офисными АТС)

Во многих офисах используется централизованная телефонная система (офисная АТС). Для подключения этого факса мы рекомендуем обратиться в компанию, установившую вашу офисную АТС. Рекомендуется подключать аппарат к отдельной линии.

Если факсимильный аппарат должен подключаться к многолинейной системе, попросите установщика подключить его к последней линии системы. Это предотвратит активацию аппарата при каждом приеме телефонного вызова.

Установка факсимильного аппарата для работы с офисными АТС

- 1** Нормальная работа аппарата с с офисными АТС при любых условиях не гарантируется. При возникновении проблем прежде всего необходимо обращаться в компанию, обслуживающую вашу офисную АТС.
- 2** Если на все входящие вызовы будет отвечать телефонист, рекомендуется установить режим приема **РУЧНОЙ**. При этом все поступающие вызовы будут первоначально рассматриваться как обычные телефонные звонки.

Дополнительные функции на вашей телефонной линии

Если у вас используются такие функции, как Ожидание вызова, Служба секретарей, Система сигнализации или другие дополнительные функции на одной телефонной линии, это может создать проблемы в работе факсимильного аппарата. (См. *Дополнительные функции абонентов на одной линии* на странице 13-9.)

2 Бумага

Бумага

Хранение и использование обычной бумаги

Храните бумагу в оригинальной запечатанной упаковке. Бумага должна храниться на ровной поверхности вдали от источников влаги, прямого солнечного света и высоких температур.

Характеристики бумаги для лотка для бумаги

Размер: А4
Масса: от 64 до 90 г/м²
Толщина: от 0,08 до 0,12 мм
Вместимость: до 30 листов



Факсимильный аппарат может сканировать изображения шириной только 208 мм независимо от ширины бумаги.

Не используйте картон, газетную бумагу или ткани.



Не используйте бумагу:

- если она слишком блестящая или имеет ярко выраженную текстуру
- на которой ранее была выполнена печать принтером
- которая не может быть уложена в ровную пачку
- которая изготовлена из коротких волокон
- если она закручена, сморщена, сложена, обтрепана, соединена скобами, разрезана, склеена или переплетена

Порядок загрузки бумаги

Загрузка бумаги

Перед добавлением бумаги выньте всю бумагу из лотка для бумаги.

- 1 Хорошо выровняйте пачку бумаги для предотвращения замятия и неправильной подачи бумаги.

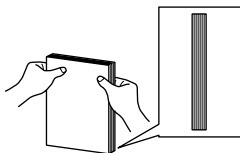

Постучите по пачке бумаги так, чтобы выровнять края листов.

- 2 Осторожно вставьте бумагу.
Бумага должна быть обращена стороной для печати вниз.

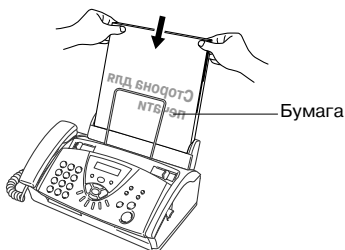

3 Программирование по инструкциям на экране

Удобное программирование

Этот факсимильный аппарат прост в применении благодаря программированию по инструкциям на экране ЖКД с использованием кнопок навигации. Удобное программирование позволит вам полностью воспользоваться теми преимуществами, которые предлагают все пункты меню этого факсимильного аппарата.

Ввиду того, что программирование выполняется на дисплее, мы разработали пошаговые инструкции, которые помогут вам выполнить программирование аппарата. От вас требуется только соблюдать указания, направляющие вас при работе с меню и программировании различных опций.

Таблица меню

Возможно, вы сможете выполнить программирование факсимильного аппарата без руководства пользователя, если вы будете использовать таблицу меню, которая начинается на странице 3-3. Эти страницы позволят вам разобраться в пунктах меню и опциях функций факсимильного аппарата.



Вы можете запрограммировать факсимильный аппарат, нажимая **Меню/Выбор**, указывая затем номера меню.

Например, для задания РАЗРЕШЕНИЕ на ХОРОШЕЕ:

Нажмите **Меню/Выбор**, **3**, **4** и **▲** или **▼** для выбора ХОРОШЕЕ.

Нажмите **Меню/Выбор**.

Сохранение в памяти

При отключении электричества вы не потеряете настройки меню, так как они записаны в постоянную память.

Временные настройки (например, контраст, отправка за рубеж и пр.) будут утеряны. Возможно, потребуется заново установить дату и время.

Кнопки навигации

		Доступ к меню Переход к следующему уровню меню Доступ к опции
		Прокрутка текущего уровня меню
		Возврат на предыдущий уровень меню
		Переход к следующему уровню меню
		Выход из меню

Вы можете войти в режим меню нажатием **Меню/Выбор**.

При входе в меню дисплей выполняет прокрутку.

Нажмите **1** для начальной установки

—или—

Нажмите **2** для меню настройки приема

—или—

Нажмите **3** для меню настройки передачи

—или—

Нажмите **4** для меню отмены задания

—или—

Нажмите **5** для меню прерывания

—или—

Нажмите **6** для меню выбора номера

—или—

Нажмите **7** для меню настройки отчетов

—или—

Нажмите **8** для меню опций удаленного факса (только FAX-T104)

Нажмите **8** для настройки меню автоответчика (только FAX-T106)

—или—

Нажмите **9** для меню настройки мелодии (только FAX-T106)

—или—

Нажмите **0** для меню “Разное”

> ↑ ↓>ВЫБОР

1. НАЧ. УСТАНОВКА

2. НАСТР. ПРИЁМА

3. НАСТР. ПЕРЕДАЧИ

4. ОТМЕНА ЗАДАНИЯ

5. ПРЕРЫВАНИЕ

6. ВЫБОР ТЕЛ.НОМ.

7. НАСТР. ОТЧЁТА

8. ОПЦИИ УДЛ.УПР.

8. НАСТ. ЦЕНТ. СООБ

9. ВЫБОР МЕЛОДИИ

0. РАЗНОЕ

Прокрутку различных уровней меню можно выполнить быстрее нажатием кнопок со стрелками (▲ или ▼) в нужном направлении. Когда необходимая опция отобразится на дисплее, выберите ее нажатием **Меню/Выбор**.

После этого на дисплее появится следующий уровень меню.

Нажмите ▲ или ▼ для перехода к нужному пункту меню.

Нажмите **Меню/Выбор**. После этого на дисплее появится слово ПРИНЯТО.

Нажимайте номера меню.
(напр., Нажмите 1, 1 для даты/времени)

—ИЛИ—



для выбора

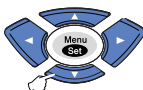

для выбора



для подтверждения

Стоп/
Выход



для
выхода

Главное меню	Позиции меню	Опции	Описание	Стр.
1. НАСТР. УСТАНОВКА	1. ДАТА/ВРЕМЯ	—	Введите дату и время для отображения на дисплее и печати на передаваемых факсимильных сообщениях.	4-1
	2. АВТ. ПЕР-Д ВР.	ВКЛ ВЫК	Автоматически переключает на летнее время.	4-1
	3. ВАШИ ДАННЫЕ	—	Введите имя и номер факса для печати на каждой переданной странице.	4-2
	4. ЗВ. СИГНАЛ	ВЫКЛ ТИШЕ ГРОМЧЕ	Регулирует уровень громкости сигналов, которые подаются при нажатии клавиши, возникновении ошибки или при отправлении или приеме документа.	4-4
	5. УСТ ТЕЛ ЛИНИИ	ОБЫЧНЫЙ PBX ISDN	Выбирает тип телефонной линии.	4-5
	6. ТОН/ИМПУЛЬС	ТОН ИМПУЛЬС	Выбирает режим набора номера.	4-6
2. НАСТР. ПРИЁМА	1. ЗАДЕРЖ. ОТВЕТА	ФАХ-T104 00-10	Задаёт количество звонков до ответа аппарата в режиме ФАКС/ТЕЛ., ТОЛЬКО ФАКС или А/О (центр сообщений для ФАХ-T106). На ФАХ-T106 можно задать функцию экономии оплаты.	5-2
		ФАХ-T106 ЗАДЕРЖКА ОТВЕТА ПРОВЕРКА СООБЩ.		9-7
	2. ВР. ЗВОНКА Ф/Т	70 40 30 20	Устанавливает время «сдвоенных» звонков в режиме Ф/Т.	5-3
3. ПРОСТ ВХ	ВКЛ П. АВ ВЫКЛ	Прием факсимильных сообщений без нажатия кнопки Старт.	5-4	



Настройка по умолчанию выделена жирным шрифтом.

Нажимайте номера меню.
(напр., Нажмите 1, 1 для даты/времени)

—ИЛИ—

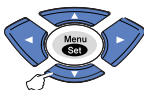

для выбора



для выбора



для подтверждения

Стоп/
Выход



для
выхода

Главное меню	Позиции меню	Опции	Описание	Стр.
2. НАСТР. ПРИЁМА (Продолжение)	4. УДЛ / КОД	ВКЛ (*51, #51, *81) ВЫК	Можно отвечать на вызовы на внешнем или на дополнительном телефоне и использовать коды для включения или выключения аппарата. Можно также переводить голосовой вызов с беспроводного телефона на факсимильный аппарат. Можно персонализировать эти коды.	5-6
	5. АВТОУМЕНЬШЕНИЕ	ВКЛ ВЫК	Уменьшает размер поступающих факсов.	5-4
	6. ПРИЁМ В ПАМЯТЬ	ВКЛ ВЫК	Автоматически записывает в память все входящие факсы при окончании бумаги.	5-5
	7. ОПРОС-ПРИЁМ	СТАНДАРТ СЕКРЕТНО ТАЙМЕР	Настройка вашего аппарата на опрос других факсов.	5-8
3. НАСТР. ПЕРЕДАЧИ	1. НАСТР. ЗАГОЛОВ.	ТОЛЬКО СЛЕД. ФАКС ВКЛ ВЫКЛ ПЕЧАТЬ ОБРАЗЦА	Автоматически отправляет программируемый титульный лист или распечатывает образец титульного листа.	6-6
	2. ПРИМЕЧ. ЗАГОЛ.	—	Ввод сообщения для титульного листа.	6-6
	3. КОНТРАСТ	АВТО СВЕТЛЕЕ ТЕМНЕЕ	Изменение яркости отправляемого вами факса.	6-4
	4. РАЗРЕШЕНИЕ	СТАНДАРТ ХОРОШЕЕ ОТЛИЧНОЕ ФОТО	Позволяет менять качество отдельно для каждой страницы.	6-4
	5. ОТПР. ЗАРУБЕЖ	ВКЛ ВЫК	Если у вас возникают проблемы при отправке факсов за рубеж, установите этот параметр на вкл.	6-8



Настройка по умолчанию выделена жирным шрифтом.

Нажимайте номера меню.
(напр., Нажмите 1, 1 для даты/времени)

—ИЛИ—

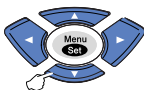

для выбора



для выбора

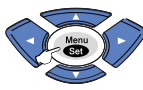

для подтверждения

Стоп/
Выход



для
выхода

Главное меню	Позиции меню	Опции	Описание	Стр.
3. НАСТР. ПЕРЕДАЧИ (Продолжение)	6. ВЫГБ НА СВЯЗИ	ВКЛ ВЫКЛ ПЕЧАТЬ ОБРАЗЦА	Вы можете отправить факс, а затем говорить по телефону.	6-9
	7. ТАЙМЕР	—	Задаёт время в 24-часовом формате для отправки факсов с задержкой.	6-10
	8. ОПРОС-ПЕРЕД.	СТАНДАРТ СЕКРЕТНО	Настраивает ваш аппарат с документом, который будет забираться другим аппаратом.	6-11
	9. ОТПР. ИЗ ПАМЯТИ	ТОЛЬКО СЛЕД. ФАКС ВКЛ ВЫКЛ	Можно посылать факсы из памяти.	6-12
4. ОТМЕНА ЗАДАНИЯ	—	—	Отмена отложенной передачи факса или опроса.	6-5
5. ПРЕРЫВАНИЕ	—	—	Немедленная отправка факса, даже в том случае, если вы настроили отложенную отставку факса или опрос.	6-13
6. ВЫБОР ТЕЛ. НОМ.	1. ЭКСТР. ТЕЛ. НОМ.	—	Набор номеров, записанных в память, путем нажатия всего лишь одной кнопки.	7-1
	2. ТЕЛ. НОМЕРА	—	Набор номеров, записанных в память, путем нажатия всего лишь четырех кнопок.	7-2
	3. ВЫБОР ГРУПП	—	Задаёт номер группы для рассылки факсов.	7-3



Настройка по умолчанию выделена жирным шрифтом.

Нажимайте номера меню.
(напр., Нажмите 1, 1 для даты/времени)

—ИЛИ—

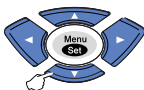

для выбора



для выбора

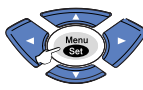

для подтверждения



для
выхода

Главное меню	Позиции меню	Опции	Описание	Стр.
7. НАСТР. ОТЧЁТА	1. ОТЧЁТ ПЕРЕД.	ВКЛ ВЫК	Начальная настройка периодичности отчета контроля передачи и журнала факсов.	10-1
	2. ОТЧЁТ. ПЕРИОД	КАЖДЫЕ 30 ФАКСОВ КАЖДЫЕ 6 ЧАСОВ КАЖДЫЕ 12 ЧАСОВ КАЖДЫЕ 24 ЧАСА КАЖДЫЕ 2 ДНЯ КАЖДЫЕ 7 ДНЕЙ ВЫКЛ		10-1
8. ОПЦИИ УДЛ. УПР. (Только FAX-T104)	1. ПЕРЕСЛ/СОХР.	ВЫКЛ ПЕРЕАДРЕСАЦИЯ СОХРАН. ФАКСА	Настраивает факсимильный аппарат на переадресацию факсимильных сообщений или на запись входящих факсов в память для того, чтобы вы могли получить их, находясь вдали от своего аппарата.	8-2
	2. УДАЛЁН. ДОСТУП	---*	Для удаленного получения факсов необходимо задать свой собственный код.	8-2
	3. РАСПЕЧАТ. ФАКС	—	Распечатывает записанные в память входящие факсы.	5-8
8. НАСТ. ЦЕНТ. СООБ (Только FAX-T106)	1. СОХР. ГОЛОС	ВКЛ ВНЕШНИЙ ВЫКЛ	Настраивает аппарат на сохранение входящих голосовых сообщений.	9-1
	2. ПЕРЕСЛ/СОХР.	ВЫКЛ ПЕРЕАДРЕСАЦИЯ СОХРАН. ФАКСА	Настраивает факсимильный аппарат на переадресацию факсимильных сообщений, на запись входящих факсов в память для того, чтобы вы могли получить их, находясь вдали от своего аппарата.	9-2
	3. ПАМ. - ПЕЧАТЬ	ВКЛ ВЫКЛ	Автоматически распечатывает копию полученных в память факсов.	9-5
	4. ПРИВЕТСТВИЕ	ПРИВЕТСТВИЕ А/О Ф/Т ПРИВЕТСТВИЕ	Воспроизводит/записывает или стирает приветствие.	9-3



Настройка по умолчанию выделена жирным шрифтом.

Нажимайте номера меню.
(напр., Нажмите 1, 1 для даты/времени)

—ИЛИ—



для выбора



для выбора



для подтверждения



для
выхода

Главное меню	Позиции меню	Опции	Описание	Стр.
8. НАСТ. ЦЕНТ. СООБ (Только FAX-T106) (Продолжение)	5. ВРЕМЯ ВХ. СООБЩ	20-60 СЕК (30)	Выбирает максимальную длину входящих сообщений.	9-6
	6. ПРОСЛУШИВАНИЕ	ВКЛ ВЫКЛ	Позволяет включать или выключать громкость спикерфона для голосовых сообщений при их поступлении.	9-7
	7. УДАЛЁН. ДОСТУП	---*	Для удаленного доступа вам необходимо задать свой собственный код.	9-8
9. ВЫБОР МЕЛОДИИ (Только FAX-T106)	1. ТИП ЗВОНКА	СИГНАЛ МЕЛОДИЯ1 МЕЛОДИЯ2 МЕЛОДИЯ3 МЕЛОДИЯ4	Выбирает тип звонка.	4-6
	2. ПРОИГР. МУЗЫКИ	ВЫКЛ МЕЛОДИЯ1 МЕЛОДИЯ2 МЕЛОДИЯ3 МЕЛОДИЯ4	Выбирает тип мелодии или отключает музыку во время удержания звонка.	4-6
0. РАЗНОЕ	1. ЗАМОК КНОПОК	—	Запрещает большую часть функций за исключением приема факсов.	6-13
	2. СОВМЕСТИМОСТЬ	ОБЫЧНЫЙ ОСНОВНОЙ	Если наводки на вашей телефонной линии прерывают операции с факсами, попробуйте использовать настройку 'ОСНОВНОЙ'.	13-5



Настройка по умолчанию выделена жирным шрифтом.

4 Начальная установка

Начало

Задание даты и времени

Когда факсимильный аппарат не используется, на дисплее отображаются дата и время. В случае, если задан идентификатор станции, дата и время будут печататься на каждом отправляемом вами факсе. При отключении электричества в некоторых случаях может потребоваться снова задать дату и время.

- 1 Нажмите **Меню/Выбор**, **1**, **1**. 1. ДАТА/ВРЕМЯ
- 2 Введите две последние цифры года.
Нажмите **Меню/Выбор**.
- 3 Введите две цифры месяца.
Нажмите **Меню/Выбор**.
(Например, введите 09 для сентября или 10 для октября).
- 4 Введите две цифры дня.
Нажмите **Меню/Выбор**.
(Например, введите 06.)
- 5 Введите время в 24-часовом формате.
Нажмите **Меню/Выбор**.
(Например, введите 15:25 для 3:25 после полудня).
- 6 Нажмите **Стоп/Выход**.
Теперь дисплей отображает дату и время всегда, когда факсимильный аппарат находится в режиме ожидания.

Автоматическое переключение на летнее время

Можно задать аппарат на автоматическое переключение на летнее время. Он сам переведет часы на один час вперед весной и на один час назад осенью. Проверьте правильность задания дня и времени в настройке ДАТА/ВРЕМЯ. Настройка по умолчанию ВКЛ.

- 1 Нажмите **Меню/Выбор**, **1**, **2**. 2. АВТ. ПЕР-Д ВР.
- 2 Нажмите ▲ или ▼ для выбора ВКЛ (или ВЫК).
Нажмите **Меню/Выбор**.
- 3 Нажмите **Стоп/Выход**.

Задание идентификатора станции

Вам необходимо записать в память свое имя или название компании и номер факса, тогда они будут печататься на всех отправляемых вами факсах. Номер телефона будет печататься только на титульном листе и в сообщениях обратного вызова.

Важно вводить номера факсов и телефонов в формате по международному стандарту, т.е. строго в соответствии со следующей последовательностью:

- Знак “+” (плюс) (нажатием клавиши ✱)
- Код вашей страны (напр., “44” для Великобритании, “41” для Швейцарии)
- Код города без начального “0”
- Пробел
- Ваш городской номер, добавляя пробелы для облегчения чтения.

Например, если факсимильный аппарат устанавливается в Великобритании и одна линия должна использоваться как для факсовых, так и голосовых вызовов, а ваш национальный телефонный номер - 0161 444 5555, тогда необходимо задать части номера факса и телефона вашего идентификатора станции следующим образом: +44 161 444 5555.

1 Нажмите **Меню/Выбор, 1, 3.**

3. ВАШИ ДАННЫЕ

2 Введите номер вашего факса (до 20 цифр).

Нажмите **Меню/Выбор.**

Для продолжения вы должны ввести номер факса (до 20 цифр).

 Если вы не введете номер факса, вы не сможете ввести другую информацию.

Не разрешается вводить дефис.

3 Введите номер вашего телефона (до 20 цифр).

Нажмите **Меню/Выбор.**

4 Для ввода своего имени (до 20 знаков) используйте клавиатуру набора номера.

Нажмите **Меню/Выбор.**

(См. *Ввод текста* на странице 4-3.)

5 Нажмите **Стоп/Выход.**

На дисплее будут показаны дата и время.

 Если идентификатор станции уже был запрограммирован, идентификатор станции попросит вас нажать **1** для изменения или **2** для выхода без изменения настройки.

Ввод текста

При настройке некоторых пунктов меню, например, идентификатора станции, в аппарат необходимо ввести текст. На большей части цифровых кнопок указаны 3-4 буквы. Кнопки **0**, **#** и ***** - без букв, так как они используются для ввода специальных знаков.

При нажатии соответствующей кнопки клавиатуры набора номера несколько раз можно ввести желаемую букву.

Нажать кнопку	Один раз	Два раза	Три раза	Четыре раза	Пять раз	Шесть раз	Семь раз
2	A	B	C	Б	Г	Д	2
3	D	E	F	Ж	З	И	3
4	G	H	I	Й	Л	П	4
5	J	K	L	У	Ф	Ц	5
6	M	N	O	Ч	Ш	6	
7	P	Q	R	S	Щ	Ъ	7
8	T	U	V	Ы	Ь	Э	8
9	W	X	Y	Z	Ю	Я	9

Ввод пробелов

Для ввода пробела в номер факса нажмите ► один раз между цифрами. Для ввода пробела в имени нажмите ► два раза между буквами.

Исправления

Если вы неправильно ввели букву и хотите заменить ее, нажмите ◀ для перемещения курсора под неправильный знак. Затем нажмите **Стоп/Выход**. Все буквы вверху и справа от курсора будут стерты. Введите правильные знаки. Можно также вернуться назад и написать поверх неправильных букв.

Повтор букв

Если вам необходимо ввести букву, которая находится на той же кнопке, что и предыдущая, нажмите ► для перемещения курсора вправо до нового нажатия на эту кнопку.

Специальные знаки и символы

Нажмите *****, **#** или **0**, а затем нажмите ◀ или ► для перемещения курсора под нужный вам специальный знак или символ. Затем нажмите **Меню/Выбор** для его выбора.

Нажмите ***** для (пробел) ! " # \$ % & ' () * + , - . /

Нажмите **#** для ; : < = > ? @ [] ^ _

Нажмите **0** для Ä Ë Ö Ü À Ç È É 0



Настройка громкости бипера

Можно изменить громкость бипера. Настройка по умолчанию (заводская) - **ТИШЕ**. При включении бипера аппарат будет подавать сигнал при нажатии любой кнопки, ошибки или после отправки или приема факса.

- 1 Нажмите **Меню/Выбор, 1, 4**. 4.ЗВ.СИГНАЛ
(**ТИШЕ, ГРОМЧЕ** или **ВЫКЛ**)
- 2 Нажмите **▲** или **▼** для выбора необходимой вам опции.
Нажмите **Меню/Выбор**.
- 3 Нажмите **Стоп/Выход**.



Настройка громкости спикерфона

Можно отрегулировать громкость спикерфона.

- 1 Для FAX-T104 поднимите трубку и нажмите **Тел**.
Для FAX- T106 нажмите **Линия**.
- 2 Нажмите  или  для регулирования уровня громкости.
На дисплее отображается выбираемая вами настройка. Каждое нажатие кнопки изменяет громкость на следующее значение. Новое значение будет оставаться до тех пор, пока вы его снова не измените.
- 3 Для FAX-T104 нажмите **Тел**.
Для FAX- T106 нажмите **Линия**.





(только FAX-T106)

- Можно отрегулировать громкость спикерфона при помощи  или  при прослушивании своего приветствия и входящих сообщений.
- При установке функции монитора записи входных сообщений на **ВЫКЛ** (**Меню/Выбор, 8, 6**) спикерфон будет отключен, и вы не услышите сообщений, оставляемых вызывающими абонентами. Громкость других операций можно продолжать регулировать при помощи **◀** или **▶**.

Настройка громкости звонка

Выключить звонок или выбирать уровень громкости звонка можно, когда ваш аппарат не используется.

Нажмите  или  для регулирования уровня громкости. Каждый раз при нажатии этих кнопок факсимильный аппарат будет звонить, чтобы вы могли прослушать фактическую настройку, в то время как она отображается на дисплее. Громкость меняется при каждом нажатии кнопки. Новая настройка будет оставаться до тех пор, пока вы ее снова не измените.

Настройка телефонной линии

Если вы подключаете аппарат к линии с офисной АТС или ISDN для отправки и приема факсов, требуется соответствующим образом изменить тип телефонной линии, выполняя следующие операции.

1 Нажмите **Меню/Выбор, 1, 5**.

5.УСТ ТЕЛ ЛИНИИ

2 Нажмите **▲** или **▼** для выбора PBX, I SDN, (или ОБЫЧНЫЙ).

Нажмите **Меню/Выбор**.

3 Нажмите **Стоп/Выход**.

Офисная АТС или ПЕРЕДАЧА

Изначально факсимильный аппарат настроен на подключение к линиями ТфОП (телефонных сетей общего пользования). Однако во многих офисах используется централизованная телефонная система или офисная АТС. Ваш аппарат может быть подключен к большинству типов офисных АТС. Функция повторного вызова факсимильного аппарата поддерживает только повторный вызов через временной интервал (TBR). TBR будет работать с большей частью систем офисных АТС, позволяя вам получать доступ к внешней линии или переводить вызовы на другой дополнительный аппарат. Эта функция работает при нажатии кнопки **Удержание**.



Можно запрограммировать нажатие кнопки **Удержание** в качестве части номера, сохраняемого как номер для экстренного или быстрого набора. При программировании номера для экстренного или быстрого набора (**Меню/Выбор, 6, 1** или **6, 2**) нажмите **Удержание** (на экране появляется "!"), затем введите телефонный номер. После этого вам не придется нажимать **Удержание** каждый раз перед набором номера, заданного для экстренного или быстрого набора. (См. *Экстренный набор* на странице 6-1 и *Быстрый набор номера* на странице 6-1.)

Однако если офисная АТС выключена, вы не можете использовать номер для экстренного или быстрого набора, в котором запрограммировано нажатие кнопки **Удержание**.

Задание тонального или импульсного режима набора номера

К вам факсимильный аппарат поступает настроенным на тональный режим набора номера (многочастотный). Если у вас используется импульсный режим набора номера (ротационный), вам необходимо изменить режим набора номера аппарата.

1 Нажмите **Меню/Выбор, 1, 6**.

6. ТОН/ИМПУЛЬС

2 Нажмите **▲** или **▼** для выбора ИМПУЛЬС (или ТОН).

Нажмите **Меню/Выбор**.

3 Нажмите **Стоп/Выход**.

Настройки мелодии (только FAX-T106)

Настройка типа звонка

Можно выбрать тип звонка из сигнала (обычный тип звонка) или мелодий 4 типов.

Настройка по умолчанию СИГНАЛ.

1 Нажмите **Меню/Выбор, 9, 1**.

1. ТИП ЗВОНКА

2 Нажмите **▲** или **▼** для выбора СИГНАЛ, МЕЛОДИЯ1, МЕЛОДИЯ2, МЕЛОДИЯ3 или МЕЛОДИЯ4 и нажмите **Меню/Выбор**.

3 Нажмите **Стоп/Выход**.



Мелодию можно выбрать только для начального звонка. Псевдозвонок Ф/Т останется таким же.

Задание музыки на удержании

Можно выбрать музыку для удержания. Можно также задать музыку на ВЫКЛ.

1 Нажмите **Меню/Выбор, 9, 2**.

2 Нажмите **▲** или **▼** для выбора МЕЛОДИЯ1, МЕЛОДИЯ2, МЕЛОДИЯ3 или МЕЛОДИЯ4 или ВЫКЛ.

3 Нажмите **Меню/Выбор**.

4 Нажмите **Стоп/Выход**.

5 Настройка приема

Базовые операции приема

Выбор режима приема

Данный факсимильный аппарат имеет четыре режима приема. Вы можете выбрать режим, наиболее полно удовлетворяющий ваши потребности.

Дисплей	Что происходит	Когда использовать
ТОЛЬКО ФАКС (автоматический прием)	Аппарат автоматически отвечает на каждый вызов как на факс.	Для линий, выделенных для факса.
ФАКС/ТЕЛЕФОН* (факс и телефон)	Факсимильный аппарат управляет линией и автоматически отвечает на все вызовы. Если вызов – факс, аппарат будет принимать факс. Если вызов – не факс, он будет звонить (псевдо-двойной звонок), чтобы вы приняли вызов.	Используйте этот режим, если вы ожидаете получать большое число факсов и небольшое количество телефонных звонков. Вы не можете установить на эту линию автоответчик, даже если он подключен к отдельной настенной/телефонной розетке на этой же линии. В этом режиме вы не можете использовать функцию доступа к сообщениям компании.
A/O (с внешним автоответчиком) (только FAX-T104)	Внешний автоответчик (A/O) автоматически отвечает на все вызовы. Голосовые сообщения хранятся на внешнем автоответчике. Факсимильные сообщения распечатываются.	Используйте этот режим, если вы подключили к вашему аппарату внешний автоответчик. Настройка A/O работает только с внешним автоответчиком. Задержка ответа и время звонка Ф/Т не работают при этой настройке.
РУЧНОЙ (ручной прием)	Телефонной линией управляете вы и сами должны отвечать на все вызовы.	Используйте этот режим, если вы получаете небольшое число факсов или если на этой же линии вы используете компьютер. Если при ответе вы слышите тональные сигналы факса, подождите, пока аппарат примет вызов, а затем повесьте трубку. (См. <i>Обнаружение факса</i> на странице 5-4.)
A/O : СООБЩЕНИЯ (только FAX-T106)  ВКЛ	Факсимильный аппарат автоматически отвечает на все вызовы. Сообщения записываются в порядке по принципу "первый поступил – первым обслужили".	Используйте этот режим для записи голосовых или факсимильных сообщений в память аппарата. (См. <i>Центр сообщений</i> на странице 9-1.)

* В режиме ФАКС/ТЕЛЕФОН необходимо задать ЗАДЕРЖКА ОТВЕТА и ВР. ЗВОНКА Ф/Т. При наличии на линии дополнительных телефонов оставьте ЗАДЕРЖКА ОТВЕТА заданным на 4 звонка.



Выбор или изменение режима приема аппарата

1 Нажмите **Режим приёма**.

На дисплее представляется выбранный на данный момент режим.

Опции на FAX-T104 таковы:

ТОЛЬКО ФАКС

ФАКС/ТЕЛЕФОН

А/О

РУЧНОЙ

Опции на FAX-T106 таковы:

ТОЛЬКО ФАКС

ФАКС/ТЕЛЕФОН

РУЧНОЙ

Или, если режим А/О установлен на ВКЛ, нажатием (клавиши **Цифровой автоответчик**) он обходит вашу настройку режима приема и на дисплее представляется:

А/О: СООБЩЕНИЯ

- 2 Продолжайте нажимать **Режим приёма** до тех пор, пока не появится новая опция. Через 2 секунды экран возвращается на отображение даты и времени, а также показывает новую настройку режима приема.



Если вы выполняете изменение режима приема во время выполнения другой операции, дисплей возвращается к отображению текущей операции.

Настройка задержки ответа

Задержка ответа определяет число звонков до того, как факсимильный аппарат ответит в режимах ТОЛЬКО ФАКС или ФАКС/ТЕЛЕФОН и А/О: СООБЩЕНИЯ. (только FAX-T106)

- 1 Нажмите **Меню/Выбор, 2, 1**.
Если у вас FAX-T104, перейдите к Пункту 3.
- 2 Нажмите **▲** или **▼** для выбора ЗАДЕРЖКА ОТВЕТА и нажмите **Меню/Выбор**.
- 3 Нажмите **▲** или **▼** для выбора количества звонков до того, как ответит факсимильный аппарат, и нажмите **Меню/Выбор**.
- 4 Нажмите **Стоп/Выход**.



(только FAX-T106)

Для использования настройки задержки ответа функция экономии оплаты должна быть установлена на ВКЛ.

Задание времени звонка для Ф/Т (только режим ФАКС/ТЕЛ.)

При задании режима приема на ФАКС / ТЕЛЕФОН вам необходимо будет решить, сколько времени факсимильный аппарат будет подавать специальный псевдо-двойной сигнал при голосовом вызове. (Если это вызов факса, факсимильный аппарат распечатает факс.) Этот псевдо-двойной звонок звучит после начального звонка от телефонной компании. Звонок исходит только от факсимильного аппарата и ни один другой телефон на этой линии не будет подавать этот специальный псевдо-двойной сигнал. Однако вы все также можете ответить на вызов на любом другом дополнительном телефоне (вставленном в отдельную телефонную розетку) на той же линии, что и факсимильный аппарат. (См. *Операции с дополнительными телефонами* на странице 5-6.)

- 1 Нажмите **Меню/Выбор, 2, 2.** 2. ВР. ЗВОНКА Ф/Т
- 2 Нажмите **▲** или **▼** для выбора того, сколько времени аппарат будет звонить, чтобы предупредить вас о наличии голосового вызова (20, 30, 40 или 70 секунд).
Нажмите **Меню/Выбор.**
- 3 Нажмите **Стоп/Выход.**

 Даже если звонящий повесит трубку при псевдо-двойном звонке, факсимильный аппарат будет звонить в течение заданного времени.

Запись приветствия для факса/телефона (Ф/Т СООБЩЕНИЕ) (только FAX-T106)

Это сообщение, которое воспроизводит ваш аппарат (не внешний автоответчик) при получении вызова, когда аппарат установлен в режим приема ФАКС/ТЕЛ. Хотя на другом конце слышат ваше сообщение, оставить сообщение нельзя.

- 1 Нажмите **Меню/Выбор, 8, 4.**
- 2 Нажмите **▲** или **▼** для выбора Ф/Т ПРИВЕТСТВИЕ и нажмите **Меню/Выбор.**
- 3 Нажмите **▲** или **▼** для выбора ЗАПИС. СООБЩЕН. и нажмите **Меню/Выбор**, затем снимите трубку для записи сообщения (до 20 секунд).
- 4 Положите трубку. Ваше сообщение воспроизводится.
- 5 Нажмите **Стоп/Выход.**

 Приветствие иметь необязательно. Режим Ф/Т будет прекрасно работать и без него. Оно служит только для помощи звонящему в понимании состояния вашего аппарата. (Указания по стиранию сообщения См. *Стирание приветствия* на странице 9-3.)

Например, можно оставить такое сообщение:

“Здравствуй! Пожалуйста, подождите, мы вас соединяем. Если вы желаете отправить факс, дождитесь сигнала факса и нажмите клавишу Старт или введите * 5 1 (ваш код приема факсов из трех цифр) и нажмите клавишу Старт.”

Обнаружение факса

При использовании этой функции вам не требуется нажимать **Старт** или код приема факсов * 5 1 при ответе на вызов факса и подаче сигналов вызова. Просто держите трубку и подождите несколько секунд. При выборе ВКЛ факсимильный аппарат принимает вызовы факса автоматически, даже если вы поднимаете трубку аппарата или трубку дополнительного или внешнего телефона. Когда на дисплее отобразится надпись ПРИЕМ или когда вы слышите щебечущие сигналы в трубке дополнительного телефона, подключенного к другой телефонной розетке, просто положите трубку и аппарат сам сделает все остальное. П. АВ позволяет факсимильному аппарату принимать факс, только если вы ответили на вызов на факсимильном аппарате.



■ Если вы установили эту функцию на ПРОСТ ВХ: ВКЛ, но ваш аппарат не принимает автоматически вызов факса при поднятии трубки внешнего или дополнительного телефона, введите код приема факсов * 5 1. Если вы находитесь у аппарата, поднимите трубку на аппарате и нажмите **Старт**.

■ Если вы отправляете факсы с компьютера по этой же телефонной линии и аппарат перехватывает их, установите эту функцию на ПРОСТ ВХ: ВЫК.

■ Выбор ПРОСТ ВХ: ВЫК означает, что вам необходимо самим включить прием факса нажатием **Старт**.
—ИЛИ—

Нажмите * 5 1 на внешнем или дополнительном телефоне, если вы не находитесь рядом с аппаратом.

1 Нажмите **Меню/Выбор**, 2, 3.

2 Используйте ▲ или ▼ для выбора ВКЛ, П. АВ или ВЫКЛ.

Нажмите **Меню/Выбор**.

3 Нажмите **Стоп/Выход**.

3.ПРОСТ ВХ

Печать уменьшенного поступающего факса (автоформат)

При выборе ВКЛ факсимильный аппарат автоматически уменьшает поступающий факс, чтобы он уместился на одной странице бумаги формата А4 вне зависимости от размера бумаги документа.

1 Нажмите **Меню/Выбор**, 2, 5.

2 Используйте ▲ или ▼ для выбора ВКЛ (или ВЫК).

Нажмите **Меню/Выбор**.

3 Нажмите **Стоп/Выход**.

5.АВТОУМЕНЬШЕНИЕ



■ При получении факсов, занимающих две страницы, включите эту настройку. Однако если документ слишком длинный, факсимильный аппарат может напечатать его на двух страницах.

■ Когда автоматическое уменьшение включено, а поступающий документ меньше вашей бумаги, уменьшение выполняться не будет и вы получите тот же размер, что и размер документа отправителя.

Прием в память

Как только при получении факса лоток бумаги опустеет, на экране появится предупреждение **ПРОВЕРЬТЕ БУМАГУ**; загрузите бумагу в лоток. (См. Руководство для быстрой настройки)

Если функция приема в память установлена на **ВКЛ**.

При наличии достаточного объема памяти текущий прием факса будет продолжаться. Последующие поступающие факсы также будут сохраняться в памяти до заполнения памяти, после чего ни один входящий вызов факса не будет приниматься автоматически. Для печати всех хранящихся в памяти факсов загрузите бумагу в лоток для бумаги.

Если функция приема в память установлена на **ОТКЛ**.

При наличии достаточного объема памяти текущий прием факса будет продолжаться и оставшиеся страницы будут сохраняться в памяти при наличии свободной памяти.

Последующие входящие вызовы факса не будут приниматься автоматически до тех пор, пока в лоток для бумаги не будет загружена новая бумага.

1 Нажмите **Меню/Выбор**, **2**, **6**.

6.ПРИЕМ В ПАМЯТЬ

2 Используйте **▲** или **▼** для выбора **ВКЛ** (или **ВЫК**).

Нажмите **Меню/Выбор**.

3 Нажмите **Стоп/Выход**.

Прием факса в конце разговора

В конце разговора вы можете попросить другую сторону направить вам информацию до того, как на обеих сторонах будут положены трубки.

1 Попросите вызывающего абонента вставить в аппарат документ и нажать **Старт**. Скажите, чтобы на другом конце провода не клали трубку до тех пор, пока факсимильный аппарат не подаст сигналы приема (“щебетание”).

2 Когда вы услышите CNG-сигналы (гудки) другого аппарата, нажмите **Старт**.

На дисплее отображается:

ПРИЕМ

3 Положите трубку.

Расширенные операции приема

Операции с дополнительных телефонов

Если вы отвечаете на вызов факса на дополнительном телефоне или на внешнем телефоне, подключенном к соответствующей розетке на аппарате, ваш аппарат может принимать вызов при помощи кода приема факсов. При вводе кода приема факсов * 5 1 факсимильный аппарат начинает прием факса. (См. *Обнаружение факса* на странице 5-4.)

Если факсимильный аппарат отвечает на голосовой вызов и псевдо-двойные звонки сигнализируют, что вы должны ответить, используйте код ответа телефона # 5 1 для перевода вызова на дополнительный телефон. (См. *Задание времени звонка для Ф/Т (только режим ФАКС/ТЕЛ.)* на странице 5-3.)

Если вы отвечаете на вызов, но на линии никого нет, предположите, что входящий вызов является факсом.

- На дополнительном телефоне (подключенном к отдельной настенной телефонной розетке) нажмите * 5 1, дождитесь тональных сигналов приема факса (“щебетание”), а затем положите трубку.
- На внешнем телефоне (подключенном к соответствующей розетке на аппарате) нажмите * 5 1 и перед тем, как класть трубку, дождитесь отсоединения телефона (на дисплее представляется ПРИЕМ).

Звонящему для отправки факса необходимо будет нажать кнопку Старт.

Только для режима ФАКС/ТЕЛ.

Если аппарат находится в режиме ФАКС/ТЕЛ., он будет использовать время звонка Ф/Т (псевдо-двойной звонок), чтобы предупредить вас ответить на голосовой вызов.

Если вы находитесь на дополнительном или на внешнем телефоне, вы должны поднять трубку в течение времени звонка Ф/Т, а затем нажать # 5 1 между двойными звонками. Если никого на линии нет или если вам хотят отправить факс, отправьте обратный вызов на факсимильный аппарат, нажимая * 5 1.

Перевод вызова с удаленного телефона

Для использования этой функции необходимо вначале установить функцию УДЛ/КОД на ВКЛ. (См. *Изменение кодов удаленного управления* на странице 5-7.)

Функция перевода вызова с удаленного телефона используется для перевода голосового вызова, полученного на дистанционном беспроводном телефоне DECT, подключенном к факсимильному аппарату.

(См. *Подключение внешнего телефона* на странице 1-8.)

Можно перевести входящий голосовой вызов на факсимильный аппарат, однако нельзя перевести вызов с факсимильного аппарата на телефон DECT.

Перевод телефонного вызова на факсимильный аппарат

Когда вы принимаете голосовой вызов на удаленном беспроводном телефоне DECT и желаете перевести его на факсимильный аппарат,

- 1 Наберите код активации голосового вызова * 8 1 на удаленном беспроводном телефоне.
- 2 Факсимильный аппарат звонит (псевдозвонок, такой же, как и звонок Ф/Т), а на дисплее отображается сообщение "ПОДНИМИТЕ ТРУБКУ".
- 3 Поднимите трубку и нажмите **Тел** (только FAX-T104).
—ИЛИ—

Просто нажмите **Линия** (только FAX-T106) на факсимильном аппарате для перевода голосового вызова на факсимильный аппарат.



Не давайте отбоя на беспроводном телефоне до тех пор, пока голосовой вызов не будет переведен на факсимильный аппарат. Вы узнаете об этом по тому, что вы больше не сможете слышать или говорить с человеком на другом конце провода по беспроводному телефону. Если вы не дождетесь этого момента и дадите отбой на беспроводном телефоне раньше, вызов будет потерян.

Если никто не отвечает на факсимильном аппарате, псевдозвонок прекратятся через 30 секунд. В этом случае остается возможность разговаривать со звонящим с беспроводного телефона. Разговор между факсимильным аппаратом и беспроводным телефоном (как при системе двусторонней связи) невозможен.

Изменение кодов удаленного управления

Коды удаленного управления в некоторых телефонных системах могут не работать. Предварительно заданный код приема факсов - * 5 1. Предварительно заданный код ответа на голосовой вызов - # 5 1. Предварительно заданный код активации голосового вызова - * 8 1.



Если при вводе кодов удаленного управления постоянно происходит разрыв соединения, попытайтесь изменить код приема факсов, код ответа на голосовой вызов или код активации голосового вызова на другие коды из трех цифр в пределах 0-9, * или #.

- 1 Нажмите **Меню/Выбор**, 2, 4.

4. УДЛ/КОД

- 2 Нажмите ▲ или ▼ для выбора ВКЛ (или ВЫК).

Нажмите **Меню/Выбор**.

- 3 Введите новый код приема факсов.

Нажмите **Меню/Выбор**.

- 4 Введите новый код ответа на голосовой вызов.

Нажмите **Меню/Выбор**.

- 5 Введите новый код активации голосового вызова.

Нажмите **Меню/Выбор**.

- 6 Нажмите **Стоп/Выход**.

Печать факса из памяти (только FAX-T104)

Если вы выбрали переадресацию факсов или сохранение факсов (**Меню/Выбор, 8, 1**), вы все равно можете распечатать факс из памяти, находясь у факсимильного аппарата. (См. *Настройка сохранения факсов* на странице 8-2.)

- 1 Нажмите **Меню/Выбор, 8, 3**. 3. РАСПЕЧАТ.ФАКС
- 2 Нажмите **Старт**.
- 3 После завершения печати нажмите **Стоп/Выход**.

Опрос

Опрос – это процесс получения факсов с другого факсимильного аппарата. Вы можете использовать факсимильный аппарат для опроса других аппаратов или с других аппаратов могут опрашивать ваш.

Все факсимильные аппараты, участвующие в процессе опроса, должны быть настроены на опрос. Если кто-то опрашивает ваш аппарат для получения факса, он оплачивает звонок. Если вы опрашиваете чей-то аппарат для получения факса, звонок оплачиваете вы.



Некоторые факсимильные аппараты не реагируют на функцию опроса.

Секретный опрос

Секретный опрос – это способ не допустить попадания ваших документов и документов других в чужие руки при задании аппарата на опрос. Вы можете использовать секретный опрос только с другим факсимильным аппаратом Brother. Любой проводящий опрос для получения факса должен ввести секретный код опроса.

Настройка опроса для приема (стандарт)

Опрос для приема – процесс, когда вы звоните на другой факсимильный аппарат для получения с него факса.

- 1 Нажмите **Меню/Выбор, 2, 7**. 7.ОПРОС-ПРИЁМ
- 2 Нажмите **▲** или **▼** для выбора СТАНДАРТ.
Нажмите **Меню/Выбор**.
- 3 Введите номер опрашиваемого вами факса.
Нажмите **Старт**.

Настройка опроса для приема с секретным кодом

Вы должны проверить, что вы используете тот же секретный код, что и на другом конце провода.

- 1 Нажмите **Меню/Выбор, 2, 7**.
- 2 Нажмите **▲** или **▼** для выбора СЕКРЕТНО.
Нажмите **Меню/Выбор**.
- 3 Введите секретный код из четырех цифр.
Этот код такой же, как и секретный код опрашиваемой вами машины.
- 4 Нажмите **Меню/Выбор**.
- 5 Введите номер опрашиваемого вами факса.
- 6 Нажмите **Старт**.

Настройка опроса для приема с задержкой

Вы можете задать аппарат на начало опроса для приема в более позднее время.

- 1 Нажмите **Меню/Выбор**, **2**, **7**.
- 2 Нажмите **▲** или **▼** для выбора **ТАЙМЕР**.
Нажмите **Меню/Выбор**.
- 3 На экране дается подсказка ввести время, когда вы желаете начать опрос.
- 4 Введите время (в 24-часовом формате), когда вы желаете начать опрос.
Например, введите 21:45 для 9:45 после полудня.
- 5 Нажмите **Меню/Выбор**.
- 6 Введите номер опрашиваемого вами факса.
- 7 Нажмите **Старт**.
Аппарат делает вызов для опроса в заданное вами время.



Можно задать только один опрос с задержкой.

Последовательный опрос

Аппарат может запросить документы с нескольких аппаратов за одну операцию. Просто укажите несколько адресатов в пункте 4. После этого будет напечатан отчет последовательного опроса.

- 1 Нажмите **Меню/Выбор**, **2**, **7**.
- 2 Нажмите **▲** или **▼** для выбора **СТАНДАРТ**, **СЕКРЕТНО** или **ТАЙМЕР**.
Нажмите **Меню/Выбор**, когда экран визуализирует необходимую вам настройку.
- 3 Если вы выбрали **СТАНДАРТ**, переходите к пункту 4.
 - Если вы выбрали **СЕКРЕТНО**, введите номер из четырех цифр и нажмите **Меню/Выбор**, а затем перейдите к пункту 4.
 - Если вы выбрали **ТАЙМЕР**, введите время (в 24-часовом формате), когда вы желаете начать опрос, и нажмите **Меню/Выбор**, а затем перейдите к пункту 4.
- 4 Укажите факсимильные аппараты-адресаты, которые вы желаете опросить, используя функции экстренного, быстрого набора, поиска или группы. Например, для номеров с экстренным **3** и быстрым набором **09** нажмите клавишу для экстренного набора **3**, **Поиск/Откл. Микрофона**, **#** и **09**. (См. Набор номера на странице 6-1.)
- 5 Нажмите **Старт**.
- 6 Машина по очереди опрашивает каждый номер или группу номеров для получения документа.

7. ОПРОС-ПРИЁМ

ОПРОС : СТАНДАРТ

6 Настройка передачи

Набор номера

Набор номера может выполняться одним из следующих способов.

Ручной набор номера

Нажмите все цифры, образующие номер телефона или факса.



Экстренный набор

Нажмите кнопку экстренного набора номера, куда вы желаете позвонить.

(См. *Сохранение номеров для экстренного набора* на странице 7-1.)

Быстрый набор номера

Нажмите **Поиск/Откл. Микрофона**, #, а затем – номер для быстрого набора номера из двух цифр.

(См. *Сохранение номеров для быстрого набора* на странице 7-2.)



Если на дисплее появляется сообщение **НЕТ ЗАПИСЕЙ**, когда вы вводите номер для быстрого набора, это значит, что соответствующая ячейка памяти пуста.

Поиск

Вы можете выполнить поиск имен, которые вы записали в память экстренного и быстрого набора номера. Нажмите **Поиск/Откл. Микрофона** и кнопки навигации (◀ или ▶) для выполнения поиска.

(См. *Сохранение номеров для экстренного набора* на странице 7-1 и *Сохранение номеров для быстрого набора* на странице 7-2.)

 Для поиска в алфавитном порядке можно ввести первую букву искомого имени на клавиатуре набора номера.

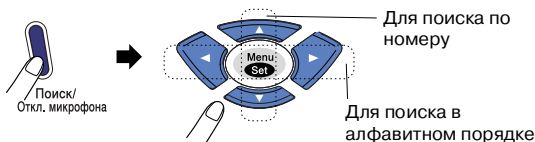

Повторный набор номера факса

Если вы отправляете факс в ручном режиме, но линия занята, нажмите **Повтор/Пауза**, а затем нажмите **Старт** для повторной попытки. Если вы желаете сделать второй звонок на последний набранный вами номер, можно сэкономить время, нажимая **Повтор/Пауза** и **Старт**.

Повтор/Пауза работает только если вы выполняли набор с панели управления.

Если вы посылаете факс автоматически, но линия занята, факсимильный аппарат автоматически будет набирать номер три раза с пятиминутным интервалом.

Отправка факса

Автоматическая передача

Это самый простой способ отправить факс. Документы должны иметь длину от 150 до 600 мм и ширину от 148 до 216 мм, независимо от ширины бумаги.

ВАЖНО: Не поднимайте трубку и не нажимайте **Линия** (только FAX-T106).

- 1 Установите документ лицевой стороной вниз, верхним концом вперед в автоматическое устройство подачи документа.
- 2 Отрегулируйте направляющие для бумаги так, чтобы они соответствовали ширине вашего документа.

Направляющие для бумаги

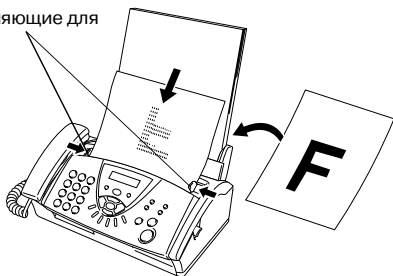

- 3 Введите номер факса, используя функции экстренного набора, быстрого набора, поиска или клавиатуру набора номера. (См. *Экстренный набор* на странице 6-1, *Быстрый набор номера*, page 6-1 и *Поиск* на странице 6-1.)
- 4 Нажмите **Старт**.

⊘ Не используйте бумагу, если она закручена, сморщена, сложена, обтрепана, соединена скобами, разрезана, склеена или переплетена.

Не используйте картон, газетную бумагу или ткани.

 Автоматическое устройство подачи документа вмещает до 10 страниц и пропускает каждую страницу отдельно через факсимильный аппарат. При использовании автоматического устройства подачи документов используйте стандартную бумагу 64 г/м² - 90 г/м². При использовании более тяжелой бумаги подавайте каждый лист отдельно для предотвращения замятия бумаги.

Ручная передача

Ручная передача позволяет вам слышать набор номера, тональные сигналы звонка и приема факса при отправке факса.

- 1 Установите документ лицевой стороной вниз в автоматическое устройство подачи документа.
- 2 Поднимите трубку и дождитесь сигнала линии.
—или—
Нажмите **Линия** (только FAX-T106) и установите наличие сигнала линии.
- 3 Введите номер факса, на который вы хотите позвонить. (Можно вводить цифры при помощи клавиатуры набора номера или можно ввести номер для экстренного или быстрого набора, или же можно сделать вызов, используя **Поиск/Откл. Микрофона**.) (См. *Набор номера* на странице 6-1.)
- 4 Когда вы услышите сигнал факса, нажмите **Старт**.
- 5 Если вы поднимали трубку, положите ее.

Отправка факса в конце разговора

В конце разговора перед тем, как на обоих концах повесят трубку, вы можете отправить факс тому, с кем вы разговариваете.

- 1 Попросите, чтобы на другом конце трубки дождались сигналов факса (гудков), а затем перед тем, как повесить трубку, нажмите **Старт**.
- 2 Установите документ лицевой стороной вниз в автоматическое устройство подачи документа.
Нажмите **Старт**.
На дисплее отображается:
- 3 Положите трубку.

Базовые операции отправки

Отправка факсов с использованием множественных настроек

При отправке факса можно выбрать любое сочетание этих настроек, таких как контраст, качество, отправка за рубеж, таймер задержки факса, передача с опросом или передача из памяти.

После принятия каждой настройки дисплей будет спрашивать, желаете ли вы ввести другие настройки:

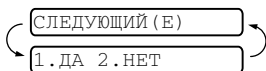

Нажмите **1** для выбора других настроек. Дисплей вернется к меню **НАСТР. ПЕРЕДАЧИ**.

—или—

Нажмите **2**, если вы закончили выбор настроек и переходите к другому этапу.

Контраст

Если ваш документ слишком светлый или слишком темный, вам может потребоваться отрегулировать контраст.

Для того, чтобы сделать документ светлее, используйте СВЕТЛЕЕ.

Для того, чтобы сделать документ темнее, используйте ТЕМНЕЕ.

1 Установите документ лицевой стороной вниз в автоматическое устройство подачи документа.

2 Нажмите **Меню/Выбор, 3, 3.**

3 . КОНТРАСТ

3 Нажмите ▲ или ▼ для выбора АВТО, СВЕТЛЕЕ или ТЕМНЕЕ.

Нажмите **Меню/Выбор.**

4 Нажмите **1**, если вы желаете выбрать другие настройки, и дисплей вернется к меню НАСТР . ПЕРЕДАЧИ.

ПРИНЯТО

СЛЕДУЮЩИЙ (Е)

1 . ДА 2 . НЕТ

—ИЛИ—

Нажмите **2**, если вы закончили выбор настроек для этой страницы, и перейдите к пункту 5.

5 Введите номер факса.

6 Нажмите **Старт** для отправки факса.

Факсимильный аппарат начинает сканировать первую страницу.

Качество факса

Если в устройстве автоматической подачи документов имеется документ, можно использовать кнопку

Разрешение для временного изменения этой настройки (только для этого факса). Нажимайте **Разрешение** до тех пор, пока на дисплее не будет представлена нужная вам настройка.

СТАНДАРТ — Подходит для большей части печатных документов.

ХОРОШЕЕ — Хорошо подходит для мелкого шрифта, скорость передачи немного ниже, чем для стандартного качества.

ОТЛИЧНОЕ — Хорошо подходит для мелкого шрифта и иллюстраций, скорость передачи немного ниже, чем для хорошего качества.

ФОТО — Используйте для документа с различными оттенкам серого или для фотографии. Это самый медленный режим передачи.

Передача с разным качеством

Эта функция используется для выбора различных настроек качества для каждой страницы отправляемого факса. Это может оказаться полезным при отправке факса с фотографиями и текстом или нескольких страниц с мелким шрифтом, а остальных – с крупным. После отправки факса настройки качества возвращаются к СТАНДАРТ.

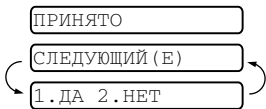
- 1 Установите документ лицевой стороной вниз в автоматическое устройство подачи документа.
- 2 Нажмите **Меню/Выбор, 3, 4.**
- 3 Используйте ▲ или ▼ для выбора качества для страницы 1.
Нажмите **Меню/Выбор.**
- 4 Повторите пункт 2 для каждой страницы. По окончании нажмите **Стоп/Выход.** На экране отображается:
 - ПРИНЯТО
 - СЛЕДУЮЩИЙ (Е)
 - 1.ДА 2.НЕТ
- 5 Если вы желаете выбрать дополнительные настройки, нажмите **1.** Дисплей вернется к меню НАСТР. ПЕРЕДАЧИ. —ИЛИ—
Если вы закончили выбор настроек, нажмите **2** и переходите к пункту 6. На экране дается подсказка ввести номер факса, на который вы желаете позвонить.
- 6 Введите номер факса и нажмите **Старт.**

Отмена отправляемого факса

Если вы желаете отменить факс в то время, как аппарат выполняет сканирование, набор номера или его отправку, нажмите **Стоп/Выход.**

Отмена запланированного задания

Можно отменить задание с факсом, записанным или ожидающим в памяти.

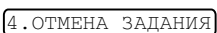
- 1 Нажмите **Меню/Выбор, 4.** 
Все задания в режиме ожидания появляются на дисплее.
- 2 Если ожидает более одного задания, нажмите ▲ или ▼ для выбора задания, которое вы желаете отменить.
Нажмите **Меню/Выбор.**
—ИЛИ—
Если ожидает только одно задание, перейдите к пункту 3.
- 3 Нажмите **1** для отмены.
—ИЛИ—
Нажмите **2** для выхода без отмены.
Для отмены другого задания, перейдите к пункту 2.
- 4 Нажмите **Стоп/Выход.**

Расширенные операции передачи

Составление электронного титульного листа

Титульный лист отправляется на аппарат принимающей стороны. Титульный лист включает имя или номер, сохраненный в памяти номеров с экстренным или быстрым набором. Если вы набираете номер вручную, поле для имени остается пустым.

На титульном листе печатается ваш идентификатор станции и количество отправляемых вами страниц. Если функция НАСТР. ЗАГОЛОВ. установлена на ВКЛ (См. *Отправка титульного листа для всех факсов* на странице 6-7), поле количества страниц остается пустым.

В свой титульный лист можно включить комментарий.

1. ВЫКЛ. КОММЕНТ.
2. ПОЗВОНИТЕ
3. СРОЧНО
4. КОНФИДЕНЦ.

Вместо использования одного из имеющихся комментариев можно ввести два ваших собственных сообщения, включающих до 27 знаков.

(См. *Ввод текста* на странице 4-3.)

5. (ОПРЕДЕЛЯЕТСЯ ПОЛЬЗОВАТЕЛЕМ)
6. (ОПРЕДЕЛЯЕТСЯ ПОЛЬЗОВАТЕЛЕМ)

Большая часть настроек НАСТР. ПЕРЕДАЧИ имеет временный характер и позволяет вносить изменения для каждого отправляемого факса. Однако при настройке титульного листа и комментариев на титульном листе вы меняете настройки по умолчанию и они будут использоваться при отправлении факса.

Составление собственных комментариев

- 1 Нажмите **Меню/Выбор**, **3**, **2**.

На экране отображается:

2. ПРИМЕЧ. ЗАГОЛ.

- 2 Используйте ▲ или ▼ для выбора позиции 5 или 6 для ваших собственных комментариев.

Нажмите **Меню/Выбор**.

- 3 Для ввода вашего собственного комментария используйте клавиатуру набора номера.
(См. *Ввод текста* на странице 4-3.)

- 4 Нажмите **Меню/Выбор**.

На экране отображается:

- 5 Если вы желаете выбрать другие настройки, нажмите **1**. Дисплей вернется к меню НАСТР. ПЕРЕДАЧИ.

ПРИНЯТО

СЛЕДУЮЩИЙ (E)

1. ДА 2. НЕТ

—ИЛИ—

Нажмите **2** для выхода.

Титульный лист только для следующего факса

Эта функция не работает, если вы не задали идентификатор станции. (См. *Задание идентификатора станции* на странице 4-2.)

Если вы желаете отправить титульный лист только с определенным факсом, этот титульный лист будет включать количество страниц вашего документа.

- 1 Установите документ лицевой стороной вниз в автоматическое устройство подачи документа.
- 2 Нажмите **Меню/Выбор, 3, 1**. 1. НАСТР. ЗАГОЛОВ.
- 3 Когда на дисплее появится ТОЛЬКО СЛЕД. ФАКС, нажмите **Меню/Выбор**.
- 4 Нажмите **▲** или **▼** для выбора СЛЕД. ФАКС : ВКЛ (или СЛЕД. ФАКС : ВЫКЛ), и нажмите **Меню/Выбор**.
- 5 Нажмите **▲** или **▼** для выбора одного из стандартных или вашего собственного комментария.
- 6 Нажмите **Меню/Выбор**.
- 7 Введите две цифры, определяющие количество отправляемых вами листов. (Введите **00**, чтобы оставить место для указания страниц пустым.) Если вы ошиблись, нажмите **◀** для возврата назад и повторного ввода количества листов.
- 8 Нажмите **Меню/Выбор**.
- 9 Если вы желаете выбрать другие настройки, нажмите **1**. Дисплей вернется к меню НАСТР. ПЕРЕДАЧИ.
—ИЛИ—
Нажмите **2**, если вы закончили выбор настроек.
- 10 Введите номер вызываемого вами факса и нажмите **Старт**.

Отправка титульного листа для всех факсов

Перед тем, как продолжить, проверьте, что вы задали идентификатор станции. Эта функция не будет работать без идентификатора станции. (См. *Задание идентификатора станции* на странице 4-2.)

Можно задать аппарат на отправку титульного листа при каждой отправке факса. При использовании этой настройки количество страниц вашего факса не включается.

- 1 Нажмите **Меню/Выбор, 3, 1**. 1. НАСТР. ЗАГОЛОВ.
- 2 Нажмите **▲** или **▼** для выбора ВКЛ (или ВЫКЛ). (При выборе ВКЛ титульный лист отправляется всегда, когда отправляется факс.)
- 3 Нажмите **Меню/Выбор**.
- 4 Если вы выбрали ВКЛ, нажмите **▲** или **▼** для выбора одного из стандартных или вашего собственного комментария
- 5 Нажмите **Меню/Выбор**, когда на экране будет показан ваш выбор. На экране отображается:

ПРИНЯТО

СЛЕДУЮЩИЙ (Е)

1. ДА 2. НЕТ
- 6 Если вы желаете выбрать другие настройки, нажмите **1**. Дисплей вернется к меню НАСТР. ПЕРЕДАЧИ.
—ИЛИ—
Если вы закончили выбор настроек, нажмите **2**.

Использование печатного титульного листа

Если вы предпочитаете использовать печатный титульный лист, на котором вы можете писать, вы можете напечатать образец и приложить его к своему факсу.

1 Нажмите **Меню/Выбор, 3, 1**.

2 Нажмите **▲** или **▼** для выбора

1. НАСТР. ЗАГОЛОВ.

ПЕЧАТЬ ОБРАЗЦА.

Нажмите **Меню/Выбор**.

Рассылка

Используя номера памяти для однокнопочного и быстрого набора номера, сохраненные в группах, вы можете автоматически выполнять рассылку факсов максимум на 104 различных номера. Для этого необходимо выполнить несколько простых операций.

Необходимо задать **ОТПР. ИЗ ПАМЯТИ** или на **ВКЛ** или на **ТОЛЬКО СЛЕД. ФАКС**.

После завершения рассылки автоматически распечатывается отчет рассылки, позволяя вам узнать ее результаты.

1 Установите документ лицевой стороной вниз в автоматическое устройство подачи документа.

2 Нажмите **Меню/Выбор, 3, 9** для выбора **ВКЛ** для передачи из памяти. (См. *Передача из памяти* на странице 6-12.)

3 Нажмите **Меню/Выбор**.

4 Введите записанные в память номера для экстренного, быстрого набора (друг за другом), номера поиска или номер группы.

5 Нажмите **Старт**. Факсимильный аппарат сохраняет документ в памяти, а затем передает его на все введенные вами номера. Если линия занята, аппарат повторно наберет номер.

 ■ Для отмены текущей рассылки нажмите **Стоп/Выход** во время передачи.

■ Для отмены всех номеров нажмите **Меню/Выбор, 4**. (См. *Отмена запланированного задания* на странице 6-5.)

■ Для отключения передачи из памяти после завершения рассылки перейдите к пункту 2 и выберите **ВЫКЛ**.

Режим отправки за рубеж

Если у вас возникают проблемы при отправке факса за рубеж вследствие помех на телефонной линии, рекомендуем включить режим отправки за рубеж. После того, как вы отправите факс с использованием этой функции, эта функция отключится самостоятельно.

1 Установите документ лицевой стороной вниз в автоматическое устройство подачи документа.

2 Нажмите **Меню/Выбор, 3, 5**.

3 Нажмите **▲** или **▼** для выбора

ВКЛ (или **ВЫК**).

Нажмите **Меню/Выбор**.

4 Нажмите **1**, если вы желаете выбрать другие настройки, и дисплей вернется в меню **НАСТР. ПЕРЕДАЧИ**.

—ИЛИ—

Нажмите **2**, если вы закончили выбор настроек, и перейдите к пункту 5.

5 Введите номер вызываемого вами факса.

6 Нажмите **Старт**.

5. ОТПР. ЗАРУБЕЖ

Функция “Быть на связи”

Вы можете отправить факс и дать знать на другом конце провода, что вы желаете поговорить после того, как завершится передача факса. Другой аппарат будет звонить так, как будто он получает телефонный звонок. Если на другом конце провода поднимут трубку, ваш аппарат будет звонить. Для разговора поднимите трубку.

При задании функции “Быть на связи” и сообщения обратного вызова на ВКЛ ваша машина оставляет сообщение, если на другом конце провода не отвечают.

- 1 Установите документ лицевой стороной вниз в автоматическое устройство подачи документа.
- 2 Нажмите **Меню/Выбор, 3, 6.** 6. БЫТЬ НА СВЯЗИ
На экране отображается текущая настройка для функции “Быть на связи”.
- 3 Нажмите **▲** или **▼** для выбора ВКЛ (или ВЫКЛ).
Нажмите **Меню/Выбор.**
- 4 При установке функции “Быть на связи” на ВКЛ на дисплее отображается текущая настройка для сообщения обратного вызова.
Нажмите **▲** или **▼** для выбора ВКЛ (или ВЫКЛ).
Нажмите **Меню/Выбор.**
- 5 Если вы желаете выбрать дополнительные настройки, нажмите **1.** Дисплей вернется к меню НАСТР. ПЕРЕДАЧИ.
—ИЛИ—
Нажмите **2,** если вы закончили выбор настроек, и перейдите к пункту 6.
- 6 Введите номер факса и нажмите **Старт.**
- 7 Если вы установили функцию “Быть на связи” на ВКЛ, поднимите трубку, если звонит ваш аппарат.



Нельзя использовать функцию автоматического повторного набора номера при использовании функции “Быть на связи”. Нельзя использовать функцию “Быть на связи” при передаче по таймеру или при опросе. Для настройки сообщения обратного вызова на ВКЛ, вы должны зарегистрировать свой идентификатор станции

Печать образца сообщения обратного вызова

- 1 Нажмите **Меню/Выбор, 3, 6.** 6. БЫТЬ НА СВЯЗИ
- 2 Нажмите **▲** или **▼** для выбора ПЕЧАТЬ ОБРАЗЦА.
Нажмите **Меню/Выбор.**

Таймер

В зависимости от размеров данных, эта настройка может использоваться для отправки до 3 факсов в более позднее время в течение ближайших 24 часов.

- 1** Установите документ печатной стороной вниз в автоматическое устройство подачи документа.
 - 2** Нажмите **Меню/Выбор, 3, 7**. 7. ТАЙМЕР
 - 3** Введите время, когда должен быть отправлен факс (в 24-часовом формате). Нажмите **Меню/Выбор**.
(Например, введите 19:45 для 7:45 после полудня)
 - 4** Нажмите **1**, если вы хотите оставить документ в автоматическом устройстве подачи документа. 1. ДОК. 2. ПАМЯТЬ
—или—
Нажмите **2** для сканирования документа в память.
 - 5** Нажмите **1**, если вы желаете выбрать другие настройки, и дисплей вернется в меню НАСТР. ПЕРЕДАЧИ.
—или—
Нажмите **2**, если вы закончили выбор настроек, и перейдите к пункту 6.
 - 6** Введите номер факса.
 - 7** Нажмите **Старт**. Аппарат будет ждать до указанного вами времени для отправки факса.
-  ■ Количество страниц, которое можно отсканировать в память, зависит от объема данных, напечатанных на каждой странице.
- При нажатии **2** в пункте 4 данные отсканированного документа будут храниться до тех пор, пока вы не сотрете этот факс из памяти настройкой меню отмены задания.

Настройка передачи при опросе (стандарт)

Передача при опросе – это процедура настройки вашего аппарата на ожидание с документом для того, чтобы другой аппарат мог позвонить и получить его.

- 1 Установите документ лицевой стороной вниз в автоматическое устройство подачи документа.
- 2 Нажмите **Меню/Выбор, 3, 8.** 8.ОПРОС-ПЕРЕД.
- 3 Нажмите **▲** или **▼** для выбора СТАНДАРТ. ОПРОС:СТАНДАРТ
Нажмите **Меню/Выбор.**
- 4 Нажмите **1**, если вы хотите оставить документ в автоматическом устройстве подачи документа. 1.ДОК. 2.ПАМЯТЬ
—или—
Нажмите **2** для сканирования документа в память.
- 5 Нажмите **1**, если вы желаете выбрать другие настройки, и дисплей вернется в меню НАСТР. ПЕРЕДАЧИ.
—или—
Нажмите **2**, если вы закончили выбор настроек, и перейдите к пункту 6.
- 6 Нажмите **Старт.**
 - Если вы нажали **1** в пункте 4, документ остается в автоматическом устройстве подачи документов до тех пор, пока ваш аппарат не будет опрошен. Если вы должны использовать аппарат до того, как произойдет передача при опросе, вы можете “прервать” ее для отправки другого факса. (См. *Прерывание заданий таймера и передачи при опросе* на странице 6-13.) Документ в автоматическом устройстве подачи документов может отправляться при опросе только один раз.
 - Если вы нажали **2** в пункте 4, документ будет храниться в памяти и получаться любым другим аппаратом до тех пор, пока вы не сотрете этот факс из памяти настройкой меню отмены задания.

Настройка передачи при опросе с секретным кодом

При выборе ОПРОС : СЕКРЕТНО, любой, кто выполняет опрос вашего аппарата, должен ввести секретный код опроса.

- 1 Установите документ лицевой стороной вниз в автоматическое устройство подачи документа.
- 2 Нажмите **Меню/Выбор, 3, 8.** 8.ОПРОС-ПЕРЕД.
- 3 Нажмите **▲** или **▼** для выбора СЕКРЕТНО, и нажмите **Меню/Выбор.**
- 4 Введите номер из четырех цифр и нажмите **Меню/Выбор.**
- 5 Нажмите **1** для выбора ДОК., если вы хотите, чтобы ваш аппарат сканировал печатный документ во время его опроса.
—или—
Нажмите **2** для выбора ПАМЯТЬ для сканирования документа в память. 1.ДОК. 2.ПАМЯТЬ

- 6** Если вы желаете выбрать дополнительные настройки, нажмите **1**. Дисплей вернется к меню НАСТР. ПЕРЕДАЧИ.
—ИЛИ—
Нажмите **2**, если вы закончили выбор настроек, и перейдите к пункту 7.
- 7** Нажмите **Старт** и ждите, пока аппарат будет опрошен.

Секретный опрос

Секретный опрос – это способ не допустить попадания ваших документов в чужие руки при настройке аппарата на опрос. Вы можете использовать секретный опрос только с другим факсимильным аппаратом Brother. На факсимильном аппарате, который ведет опрос для получения ваших документов, должен быть введен ваш идентификационный номер из четырех цифр.



Некоторые факсимильные аппараты не реагируют на функцию опроса.

Передача из памяти

Эта функция позволяет факсимильному аппарату выполнять сканирование факса в память и отправлять его сразу же по завершении сканирования. При этом вы можете забрать свой документ до отправления всего факса.

- 1** Установите документ лицевой стороной вниз в автоматическое устройство подачи документа.

- 2** Нажмите **Меню/Выбор, 3, 9**.

- 3** Для изменения настройки по умолчанию нажмите **▲** или **▼** для выбора ВКЛ (или ВЫКЛ).

Нажмите **Меню/Выбор**.

Перейдите к пункту 5.

—ИЛИ—

Только для передачи следующего факса нажмите **▲** или **▼** для выбора ТОЛЬКО СЛЕД. ФАКС.

Нажмите **Меню/Выбор**.

- 4** Только для следующего факса нажмите **▲** или **▼** для выбора ВКЛ (или ВЫКЛ).

Нажмите **Меню/Выбор**.

- 5** Нажмите **1** для выбора других настроек. Дисплей вернется к меню НАСТР. ПЕРЕДАЧИ.

—ИЛИ—

Нажмите **2**, если вы закончили выбор настроек, и перейдите к пункту 6.

- 6** Введите номер факса и нажмите **Старт**.

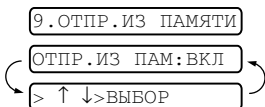

Сообщение о нехватке памяти

При получении сообщения НЕХВАТКА ПАМЯТИ при сканировании первого листа факса нажмите **Стоп/Выход** для отмены сканирования. При получении сообщения НЕХВАТКА ПАМЯТИ при сканировании последующей страницы можно или нажать **Старт** для отправки отсканированных до сих пор страниц, или нажать **Стоп/Выход** для отмены операции.



Если отправляемые вами факсы обычно очень большие или с большим числом деталей, вы можете часто получать сообщение НЕХВАТКА ПАМЯТИ. Если это происходит, переключите настройку передачи из памяти обратно на ВЫКЛ.

Прерывание заданий таймера и передачи при опросе

Даже если ваш аппарат был задан на отправку факса в более позднее время или вы задали его на опрос, вы можете прервать запланированное задание, чтобы отправить факс или сделать копию в данный момент. Однако вы не можете использовать функцию автоматического повторного набора номера или режим меню.

- 1 Нажмите **Меню/Выбор, 5**. 5. ПЕРЕРЫВАНИЕ
- 2 Подождите 2 секунды, после чего выньте документы, ожидающие в автоматическом устройстве подачи документов.
- 3 Установите документ, который вы желаете отправить сейчас, в автоматическое устройство подачи документов.
- 4 Введите номер факса, куда вы посылаете документ в этот момент, и нажмите **Старт**.
- 5 После завершения передачи снова установите в автоматическое устройство для подачи документов предыдущий документ.
- 6 Нажмите **Меню/Выбор, 5** для восстановления функций таймера или передачи при опросе.



Если вы задаете функции таймера или передачи при опросе с использованием памяти (т. е. если вы уже отсканировали документ в память вашего аппарата и желаете отправить его оттуда), вам не требуется прерывать эти операции для отправки факса или выполнения копии.

Система блокировки передачи

Блокировка передачи позволяет вам предотвратить неуполномоченный доступ к факсимильному аппарату. Когда блокировка передачи установлена на **ВКЛ**, можно выполнять следующие операции:

- Прием факсов
- Ответ на вызовы
- Переадресация факсов (если функция переадресации факсов уже была **ВКЛ**.)
- Удаленный доступ (если сохранение факсов уже было **ВКЛ**.)

Когда блокировка передачи **ВКЛ**, **НЕЛЬЗЯ** выполнять следующие операции:

- Отправка факсов
- Копирование



Вы не сможете продолжать планировать работы с таймером или опрос. Однако все ранее запланированные факсы с задержкой будут отправлены, когда вы переключите блокировку передачи на **ВКЛ**, так что они не будут потеряны.

При выборе переадресации факсов или сохранения факсов (Для FAX-T104: **Меню/Выбор, 8, 1** или для FAX-T106: **Меню/Выбор, 8, 2**) *перед* тем, как вы включите блокировку передачи, переадресация факсов и удаленный доступ будут продолжать работать.



Для распечатки факсов из памяти переключите замок передачи на **ВЫКЛ**.

Задание пароля



Если вы забудете пароль блокировки передачи, обращайтесь за помощью к дилеру Brother или непосредственно в компанию Brother.

- 1 Нажмите **Меню/Выбор, 0, 1**.
- 2 Введите номер из четырех цифр, который будет паролем.
Нажмите **Меню/Выбор**.
- 3 Если на дисплее появится сообщение **ПОДТВЕРДИТЬ :**, снова введите пароль.
Нажмите **Меню/Выбор**.

Изменение пароля блокировки передачи

- 1 Нажмите **Меню/Выбор, 0, 1**.
- 2 Нажмите **▲** или **▼** для выбора **УСТАН. ПАРОЛЬ**.
Нажмите **Меню/Выбор**.
- 3 Введите номер из четырех цифр текущего пароля.
Нажмите **Меню/Выбор**.
- 4 Введите номер из четырех цифр, который будет новым паролем.
Нажмите **Меню/Выбор**.
- 5 Если на дисплее появится сообщение **ПОДТВЕРДИТЬ : XXXX**, снова введите пароль.
Нажмите **Меню/Выбор**.

Включение блокировки передачи

- 1 Нажмите **Меню/Выбор, 0, 1**.
- 2 Нажмите **▲** или **▼** для выбора **НАСТР. ЗАМОК**.
Нажмите **Меню/Выбор**.
- 3 Введите зарегистрированный пароль из 4 цифр.
Нажмите **Меню/Выбор**.
Машина переключается в автономный режим и на дисплее представляется **РЕЖИМ-БЛОКИРОВКА**.

Выключение блокировки передачи

- 1 Нажмите **Меню/Выбор**.
- 2 Введите зарегистрированный пароль из 4 цифр.
Нажмите **Меню/Выбор**.
Блокировка передачи автоматически отключается.



При вводе неправильного пароля на дисплее появляется сообщение **ОШИБ. ПАРОЛЬ** и аппарат остается в автономном режиме. Машина будет оставаться в режиме блокировки передачи до тех пор, пока не будет введен зарегистрированный пароль.

7 Упрощенный набор номера и опции набора

Сохранение номеров для упрощенного набора

Факсимильный аппарат можно настроить на следующие типы упрощенного набора номера: экстренный набор номера, быстрый набор номера и группы для рассылки факсов. При ускоренном наборе номера на дисплее показывается имя, если вы его записали в память, или номер.



При отключении электроэнергии номера, записанные в память для ускоренного набора, не будут потеряны.

Сохранение номеров для экстренного набора

В вашем аппарате имеются кнопки для экстренного набора, которым вы можете присвоить номера факса или телефона для автоматического набора. (См. *Набор номера без снятия трубки* на странице 7-4.) Кнопки для экстренного набора расположены в правой стороне панели управления.

1 Нажмите **Меню/Выбор**, **6**, **1**.

1.ЭКСТР.ТЕЛ.НОМ.

2 Нажмите кнопку для экстренного набора, которой вы желаете присвоить номер.

3 Введите номер (до 20 цифр).

Нажмите **Меню/Выбор**.



Если необходимо ввести паузу при наборе номера (например, для выхода в город), нажмите **Повтор/Пауза** при вводе цифр. Каждое нажатие **Повтор/Пауза** вводит паузу при наборе номера продолжительностью 3,5 секунды, которая на экране представляется в виде дефиса.

4 Для ввода имени (до 15 знаков) используйте клавиатуру набора номера.

ИМЯ:

Нажмите **Меню/Выбор**. Для облегчения ввода букв можно использовать таблицу. (См. *Ввод текста* на странице 4-3.)

—ИЛИ—

Нажмите **Меню/Выбор** для сохранения номера без имени.

5 Нажмите **▲** или **▼** для выбора типа номера и нажмите **Меню/Выбор**.

ФАКС только номер факса

ТЕЛЕФОН телефонный (голосовой) номер

ФКС/ТЕЛ номер факса и телефонный (голосовой) номер

6 Для сохранения еще одного номера для экстренного набора вернитесь к пункту 2.

—ИЛИ—

Нажмите **Стоп/Выход** для выхода.

Сохранение номеров для быстрого набора

Вы можете записать в память номера для быстрого набора так, чтобы при наборе можно было нажимать всего несколько клавиш (**Поиск/Откл. Микрофона, #**, номер из двух цифр и **Старт**). Аппарат может сохранить 100 номеров для быстрого набора.

- 1** Нажмите **Меню/Выбор, 6, 2**.

2 . ТЕЛ . НОМЕРА

- 2** Для ввода номера из двух цифр (00-99) для быстрого набора используйте клавиатуру набора номера. (Например, нажмите **0 5**.)

#05:

ВВОД>НАЖ . ВЫБОР

Нажмите **Меню/Выбор**.

- 3** Введите номер телефона или факса (до 20 цифр).

Нажмите **Меню/Выбор**.

- 4** Для ввода имени (до 15 знаков) используйте клавиатуру набора номера.

ИМЯ:

Нажмите **Меню/Выбор**.

(Для облегчения ввода букв можно использовать таблицу на странице 4-3.)

—ИЛИ—

Нажмите **Меню/Выбор** для сохранения номера без имени.

- 5** Нажмите **▲** или **▼** для выбора типа номера и нажмите **Меню/Выбор**.

ФАКС только номер факса

ТЕЛЕФОН телефонный (голосовой) номер

ФКС / ТЕЛ номер факса и телефонный (голосовой) номер

- 6** Для сохранения еще одного номера для быстрого набора перейдите к пункту 2.

—ИЛИ—

Нажмите **Стоп/Выход**.

Изменение номеров для экстренного и быстрого набора

При сохранении номера для экстренного или быстрого набора там, где уже был сохранен номер, на дисплее показывается сохраненное там имя (или номер) и вас просят выполнить одно из следующих действий:

- 1** Нажмите **1** для изменения сохраненного номера.

1234567

—ИЛИ—

1 . ИЗМЕН . 2 . ВЫХОД

Нажмите **2** для выхода без внесения изменений.

Изменение сохраненного номера или имени:

■ Если вы желаете изменить знак, используйте **◀** или **▶** для позиционирования курсора под изменяемый знак, а затем введите новый знак вместо прежнего.

■ Если вы желаете стереть целый номер или целое имя, нажмите **Стоп/Выход**, когда курсор находится под первой цифрой или буквой. Все знаки сверху и справа от курсора будут стерты.

- 2 Введите новый номер.
Нажмите **Меню/Выбор**.
- 3 Выполните указания с пункта 4 в разделах о сохранении номеров для экстренного или быстрого набора.

Задание групп для рассылки

Группы, которые могут быть сохранены для экстренного набора, позволяют вам посылать одно факсимильное сообщение большому числу номеров путем нажатия всего одной кнопки для экстренного набора номера и **Старт**. Прежде всего, необходимо сохранить каждый номер факса как номер для экстренного или быстрого набора. Затем вы можете собрать их в группу, *Каждая группа использует одну кнопку для экстренного набора номера*. Наконец, вы можете получить до четырех небольших групп или же вы можете присвоить до 103 номеров одной большой группе. (См. *Сохранение номеров для экстренного набора* на странице 7-1 и *Сохранение номеров для быстрого набора* на странице 7-2.)

- 1 Нажмите **Меню/Выбор**, **6**, **3**.
- 2 Выберите одну кнопку для экстренного набора, которой вы желаете присвоить этот номер. (Например, нажмите кнопку для экстренного набора **2** для сохранения группы.)
- 3 С клавиатуры набора номера введите номер группы (от 1 до 4) и нажмите

Меню/Выбор.

(Например, нажмите **1** для Группы 1.)

Для включения номеров для экстренного или быстрого набора в группу введите их следующим образом.

Например, для кнопки экстренного набора 3 нажмите кнопку экстренного набора **3**. Для задания быстрого набора номера 09 нажмите **Поиск/Откл. Микрофона**, затем нажмите **0**, **9** на клавиатуре набора номера.

На дисплее отображается
*03, #09.

- 4 Нажмите **Меню/Выбор** для подтверждения номеров для этой группы.
- 5 Введите с клавиатуры набора номера имя для группы и нажмите

Меню/Выбор.
(Например, **НОВЫЕ КЛИЕНТЫ**)
(См. *Ввод текста* на странице 4-3.)
- 6 Нажмите **Стоп/Выход**.



Можно распечатать перечень всех номеров для экстренного и быстрого набора. Номера групп будут отмечены в колонке ГРУППА.

(См. *Печать отчетов* на странице 10-1.)

Опции набора номера

Факсимильный аппарат может использоваться для выполнения голосовых вызовов путем ручного набора номера или использования памяти поиска, экстренного или быстрого набора. Для выполнения вызовов можно использовать трубку.

При ускоренном наборе номера на дисплее представляется сохраненное в памяти имя, а если имя не сохранено – сохраненный номер факса.

Ручной набор номера

Ручной набор номера состоит в простом нажатии всех образующих телефонный номер цифр.

- 1 Поднимите трубку.
—или—
Нажмите **Линия** (только FAX-T106).
- 2 После того, как вы услышите сигнал линии, наберите номер при помощи клавиатуры набора номера.
- 3 Для отбоя положите трубку.
—или—
Нажмите **Линия** (только FAX-T106).

Набор номера без снятия трубки

- 1 Наберите номер, используя клавиатуру набора номера или клавиши для ускоренного набора номера. Набираемый вами номер или имя, сохраненное для экстренного или быстрого набора, визуализируется на дисплее.
- 2 Для FAX-T104 нажмите **Старт** и поднимите трубку, когда через спикерфон вы услышите, что на вызов ответили. (При нажатии **Тел** перед снятием трубки вызов будет отключен. Для завершения вызова положите трубку.)
Для FAX-T106 нажмите **Старт**, а когда на вызов ответят, вы можете говорить, не поднимая трубки. Нажмите **Линия** после завершения разговора.

Экстренный набор

- 1 Поднимите трубку.
—или—
Нажмите **Линия** (только FAX-T106).
 - 2 После того, как вы услышите сигнал линии, нажмите клавишу для экстренного набора номера, на который вы хотите позвонить.
 - 3 Для отбоя голосового звонка положите трубку.
—или—
Нажмите **Линия** (только FAX-T106).
-  При попытке использования кнопки для экстренного набора, которой не был присвоен номер, подается предупредительный сигнал и на дисплее появляется предупреждение **НЕТ ЗАПИСЕЙ**. Дисплей возвращается к нормальной визуализации через две секунды. При отправке факса нажмите **Старт** после нажатия кнопки для экстренного набора номера. Если вы сняли трубку или нажали **Линия** (только FAX-T106), нажмите **Старт**, когда принимающий факсимильный аппарат отвечает сигналами факса.

Быстрый набор

- 1 Поднимите трубку.
—или—
Нажмите **Линия** (только FAX-T106).
 - 2 После того, как вы услышите сигнал линии, нажмите **Поиск/Откл. Микрофона**, нажмите **#**, а затем введите номер для быстрого набора из двух цифр.
 - 3 Для отбоя голосового звонка положите трубку.
—или—
Нажмите **Линия** (только FAX-T106).
-  При отправке факса после ввода номера для быстрого набора нажмите **Старт**. Если вы сняли трубку или нажали **Линия** (только FAX-T106), нажмите **Старт**, когда принимающий факсимильный аппарат отвечает сигналами факса.

Поиск

Вы можете выполнить поиск имен, которые вы записали в память экстренного и быстрого набора номера.
(См. *Сохранение номеров для экстренного набора* на странице 7-1 и *Сохранение номеров для быстрого набора* на странице 7-2.)

- 1 Поднимите трубку.
—ИЛИ—
Нажмите **Линия** (только FAX-T106).
- 2 Нажмите **Поиск/Откл. Микрофона**, затем введите первую букву искомого имени при помощи клавиатуры набора номера.
- 3 Нажмите ◀ или ▶ для поиска имен, которые представляются в алфавитном порядке.
- 4 Когда на дисплее появится имя, куда вы хотите позвонить, для начала набора номера нажмите **Старт**.
- 5 Для отбоя положите трубку.
—ИЛИ—
Нажмите **Линия** (только FAX-T106).

Пауза

Нажмите **Повтор/Пауза** для ввода между номерами паузы продолжительностью 3,5 секунды. При звонке за рубеж можно нажать **Повтор/Пауза** столько раз, сколько требуется для увеличения продолжительности паузы.

Отключение микрофона

- 1 Нажмите **Поиск/Откл. Микрофона** для удержания вызова.
- 2 Можно повесить трубку, не разъединяя вызов.
- 3 Снимите трубку факсимильного аппарата или нажмите **Линия** (только FAX-T106) для отключения вызова от удержания.

При нажатии **Поиск/Откл. Микрофона** без снятия трубки или нажатия **Линия** (только FAX-T106) эта клавиша работает как клавиша поиска.



Для FAX-T106 можно выбрать, воспроизводить музыку или нет при удержании вызова. (См. *Задание музыки на удержании* на странице 4-6.)

Ответ на вызовы при помощи спикерфона (только FAX-T106)

Когда аппарат звонит, вместо снятия трубки нажмите **Линия**. Говорите четко по направлению к микрофону. Для завершения разговора нажмите **Линия**.

При плохой связи на другом конце провода во время разговора ваш голос может звучать с эффектом «эхо». Дайте отбой и позвоните снова—ИЛИ—Поднимите трубку.

Повторный набор номера (телефон)

Если вы набираете номер, но линия занята, можно снова попытаться вызвать этот номер, нажимая **Повтор/Пауза**.

- 1** Поднимите трубку.
—или—
Нажмите **Линия** (только FAX-T106).
- 2** Нажмите **Повтор/Пауза**.
- 3** Для отбоя положите трубку.
—или—
Нажмите **Линия** (только FAX-T106).

Повторный набор номера (факс)

Если вы отправляете факс в ручном режиме, но линия занята, нажмите **Повтор/Пауза** для повторной попытки. Всегда, когда вы желаете еще раз набрать последний набранный вами номер, для экономии времени нажимайте **Повтор/Пауза**.

Если вы отправляете факс в автоматическом режиме, но линия занята, факсимильный аппарат будет автоматически набирать этот номер три раза через каждые пять минут.

Тональный / импульсный набор

Если у вас используется импульсный режим набора номера, а вам необходимо направить тональные сигналы (например, для получения банковских услуг по телефону), выполните приведенные ниже инструкции. Если у вас используется режим "Touch Tone", для отправки тональных сигналов эта функция вам не потребуется.

- 1** Поднимите трубку.
- 2** Нажмите **#**. Все набранные после этого цифры будут посылать тональные сигналы.
- 3** При отбое факсимильный аппарат вернется в импульсный режим набора номера.

8

Функции удаленного управления факсом (только FAX-T104)

Данная глава относится к модели FAX-T104. Если вы приобрели модель FAX-T106, опции удаленного управления факсом настраиваются с помощью центра сообщений

Переадресация факсов

Настройка переадресации факсов

При выборе переадресации факса ваш аппарат сохраняет полученный факс в памяти. После этого аппарат наберет запрограммированный вами номер и переадресует факсимильное сообщение.

1 Нажмите **Меню/Выбор**, **8**, **1**.

1. ПЕРЕСЛ/СОХР.

2 Нажмите **▲** или **▼** для выбора ПЕРЕАДРЕСАЦИЯ.

Нажмите **Меню/Выбор**.

3 Введите номер для переадресации (до 20 цифр).

Нажмите **Меню/Выбор**.

4 Нажмите **▲** или **▼** для выбора

ПАМ. - ПЕЧАТЬ : ВКЛ или

ПАМ. - ПЕЧАТЬ : ВЫК.

ПАМ. - ПЕЧАТЬ : ВКЛ

> ↑ ↓> ВЫБОР

Нажмите **Меню/Выбор**.



■ При выборе ПАМ. - ПЕЧАТЬ : ВКЛ факсы также будут распечатываться на вашем аппарате с тем, чтобы иметь их копию на случай отключения электропитания до их переадресации.

■ При выборе ПАМ. - ПЕЧАТЬ : ВЫК при отключении электропитания данные в памяти могут быть утеряны.

Сообщение на дисплее попросит вас ввести номер факса, на который должны переадресовываться факсы.

5 Нажмите **Стоп/Выход**.

Настройка сохранения факсов

При выборе сохранения факса ваш аппарат сохраняет полученный факс в памяти. Вы можете получить факсимильные сообщения, находясь в другом месте, используя команды удаленного доступа.

1 Нажмите **Меню/Выбор, 8, 1**.

1. ПЕРЕСЛ/СОХР.

2 Нажмите **▲** или **▼** для выбора СОХРАН. ФАКСА.

Нажмите **Меню/Выбор**.

3 Нажмите **Стоп/Выход**.



Если вы задали сохранение факсов, на факсимильном аппарате будет автоматически распечатываться их копия.

Выключение функций удаленного управления факсом

При задании ПЕРЕСЛ/СОХР. на ВЫКЛ, когда в памяти вашего аппарата имеются факсы, на дисплее будут представлены две опции.

- При нажатии **1** перед выключением этой функции все нераспечатанные факсы будут напечатаны и стеры. Если дублирующая копия уже была распечатана, повторно она печататься не будет.
- При нажатии **2** данные в памяти стираться не будут и эта настройка не будет изменена.

Задание кода удаленного доступа

Код удаленного доступа позволяет вам получить доступ к функциям удаленного доступа, когда вы находитесь вдали от своего факсимильного аппарата. Перед использованием функций удаленного доступа необходимо задать свой код. Код по умолчанию – недействующий код (--- *).

1 Нажмите **Меню/Выбор, 8, 2**.

2. УДАЛЁН. ДОСТУП

2 Введите код из трех цифр, используя цифры 0-9.

Нажмите **Меню/Выбор**. (“*” не может быть изменен.)



Не используйте код, который задан как код приема факсов (*51) или как код ответа телефона (#51) или код подключения голоса (*81). (См. *Операции с дополнительными телефонами* на странице 5-6.)

3 Нажмите **Стоп/Выход**.



Код можно изменить в любое время, вводя новый код. Если вы желаете сделать свой код недействующим, нажмите **Стоп/Выход** в пункте 2 для восстановления недействующей настройки (--- *).

Удаленный доступ

Вы можете позвонить на свой факсимильный аппарат с любого телефона или факсимильного аппарата с тональным набором номера, а затем при помощи кода удаленного доступа и удаленных команд получить факсимильные сообщения. Вырежьте карту для удаленного доступа на последней странице и всегда носите ее с собой.

Использование кода удаленного доступа

- 1** Наберите номер вашего факса с телефона или другого факсимильного аппарата нажатием на клавиши.
- 2** При ответе факсимильного аппарата немедленно введите свой код удаленного доступа (3 цифры, а затем - *).
- 3** Если факсимильный аппарат получил факсы, он подает сигналы:
1 длинный сигнал — Факсимильные сообщения
Нет сигналов — Нет факсимильных сообщений
- 4** Факсимильный аппарат подает два коротких сигнала, которые означают, что вы должны ввести команду. Если в течение 30 секунд вы не введете команду, факсимильный аппарат даст отбой. При вводе недействительной команды факсимильный аппарат подаст три сигнала.
- 5** Нажмите **90** для сброса факсимильного аппарата после того, как вы закончите.
- 6** Дайте отбой.

Удаленные команды

Если вы находитесь вдали от своего аппарата, для получения доступа к нему выполняйте приведенные ниже команды. Когда вы вызываете свой факсимильный аппарат и вводите свой код удаленного доступа (3 цифры, а затем - *), система подаст два коротких сигнала и вам необходимо ввести удаленную команду.

Удаленные команды	Подробное описание операции
95 Изменение переадресации факсов	
1 ОТКЛ.	Можно выбрать ВЫКЛ после того, как вы записали или стерли все факсимильные сообщения.
2 Переадресация факсов	Если вы слышите один длинный сигнал, изменение было принято. Если вы слышите три коротких сигнала, изменение не может быть выполнено, так как какой-то параметр не был настроен (например, не была записана переадресация факсов). Можно записать свой номер переадресации факсов, вводя 4 (см. стр. 8-5). После того, как вы запишите этот номер, функция переадресации факсов будет работать.
4 Номер для переадресации факсов	
6 Сохранение факсов	
96 Удаленное получение факсов	
1 Распечатка перечня состояния памяти	Введите номер удаленного факсимильного аппарата, на котором печатать перечень состояния памяти.
2 Удаленное получение всех факсов	Введите номер удаленного факсимильного аппарата, на котором получать сохраненные факсимильные сообщения. (См. стр. 8-5.)
3 Стирание факсов из памяти	Если вы слышите один длинный сигнал, можно стереть факсимильные сообщения из памяти.
97 Проверка состояния получения	
1 Документ	Можно проверить, получил ли факсимильный аппарат какие-либо факсы. Если получил, будет слышен один длинный сигнал. Если нет, будут слышны три коротких сигнала.
98 Изменение режима приема	
1 А/О: АВТООТВЕТЧИК.	Если вы слышите один длинный сигнал, изменение было принято.
2 ФАКС/ТЕЛ.	
3 ТОЛЬКО ФАКС	
90 Выход	Нажмите 9 0 для выхода из удаленного доступа. Дождитесь длинного сигнала, затем положите трубку.

Удаленное получение факсимильных сообщений

- 1 Наберите номер своего факса.
 - 2 При ответе вашего факсимильного аппарата немедленно введите свой код удаленного доступа (3 цифры, а затем - *). Если вы слышите один длинный сигнал, для вас есть сообщения.
 - 3 Как только вы услышите два коротких сигнала, с клавиатуры набора номера введите **9 6 2**.
 - 4 Дождитесь длинного сигнала, а затем с клавиатуры набора номера введите номер удаленного факсимильного аппарата, куда вы желаете направить свои факсимильные сообщения, а затем - **# #** (до 20 цифр).
-  Вы не можете использовать * и # для набора номера. Однако нажимайте #, если необходимо сохранить паузу.
- 5 После сигнала факсимильного аппарата дайте отбой. Ваш факсимильный аппарат позвонит на другой аппарат, который затем распечатает ваши факсимильные сообщения.

Изменение номера переадресации факсов

Ранее сохраненная настройка вашего номера переадресации факсов по умолчанию может быть изменена с другого телефона или факсимильного аппарата нажатием на клавиши.

- 1 Наберите номер своего факса.
 - 2 При ответе вашего факсимильного аппарата немедленно введите свой код удаленного доступа (3 цифры, а затем - *). Если вы слышите один длинный сигнал, для вас есть сообщения.
 - 3 Как только вы услышите два коротких сигнала, с клавиатуры набора номера введите **9 5 4**.
 - 4 Дождитесь длинного сигнала, а затем с клавиатуры набора номера введите новый номер удаленного факсимильного аппарата, куда вы желаете переадресовать свои факсимильные сообщения, а затем - **# #** (до 20 цифр).
-  Вы не можете использовать * и # для набора номера. Однако нажимайте #, если необходимо сохранить паузу.
- 5 После сигнала факсимильного аппарата дайте отбой.

9 Центр сообщений (только FAX-T106)

Этот раздел относится к FAX-T106. (Если вы приобрели модель FAX-T104, опции удаленного управления факсом см. в главе 8.)

Режим центра сообщений

Режим центра сообщений позволяет вам сохранять входящие факсимильные и голосовые сообщения в гибкой памяти. Память хранит **15** минут голосовых сообщений или до **20** страниц факсимильных сообщений. Фактическое количество сохраняемых в памяти страниц зависит от содержания и использованного качества. Память - одна для факсимильных и голосовых сообщений и ведет сохранение по принципу "первым поступил - первым обслужили". Все голосовые и факсимильные сообщения можно получить удаленно.

Для использования режима центра сообщений вам необходимо записать приветствие. (См. *Запись приветствия центра сообщений (ПРИВЕТСТВИЕ А/О)* на странице 9-3.)

Настройка центра сообщений

Центр сообщений настраивается в следующем порядке:

- 1 Выберите сохранение голосовых сообщений (и переадресацию факсов/сохранение факсов, если требуется).
- 2 Запишите приветствие центра сообщений (ПРИВЕТСТВИЕ А/О).
- 3 Подключите режим центра сообщений (А/О) нажатием .



Если вы устанавливаете режим голосовых сообщений и переадресацию факсов/сохранение факсов на ВЫКЛ, центр сообщений не подключается.

Настройка сохранения голосовых сообщений

При выборе сохранения голосовых сообщений голосовые сообщения сохраняются в памяти.

ГОЛОС : ВКЛ Голосовые сообщения сохраняются в памяти.
Голосовые сообщения можно получить удаленно.

ГОЛОС : ВНЕШНИЙ Для этой настройки к вашему факсимильному аппарату должен подключаться внешний автоответчик. (См. *Подключение внешнего автоответчика (А/О)* на странице 1-8.) Голосовые сообщения сохраняются на внешнем автоответчике. Удаленное получение голосовых сообщений с внешнего автоответчика.

ГОЛОС : ВЫКЛ Голосовые сообщения не сохраняются в памяти.

- 1 Нажмите **Меню/Выбор, 8, 1.**
На экране дается подсказка для выбора настройки сохранения голосовых сообщений.
- 2 Нажмите **▲** или **▼** для выбора ГОЛОС : ВКЛ, (или ВНЕШНИЙ или ВЫКЛ). Если вы желаете сохранить голосовые сообщения на внешнем автоответчике, выберите ВНЕШНИЙ.
Нажмите **Меню/Выбор.**
- 3 Нажмите **Стоп/Выход.**

Настройка переадресации факсов/сохранения факсов

Можно использовать или переадресацию факсов или сохранение факсов

- ПЕРЕАДРЕСАЦИЯ** При выборе ПЕРЕАДРЕСАЦИЯ ваш факсимильный аппарат сохраняет полученный факс в памяти центра сообщений. После этого аппарат наберет запрограммированный вами номер и переадресует факсимильное сообщение.
- СОХРАН. ФАКСА** При выборе СОХРАН. ФАКСА ваш факсимильный аппарат сохраняет полученный факс в памяти. Вы сможете получить факсимильные сообщения, находясь в другом месте, используя команды удаленного доступа. (См. *Удаленный доступ* на странице 9-8.)
- ВЫКЛ** Входящие факсы не сохраняются в памяти, а распечатываются на бумаге.

Настройка переадресации факсов

- 1 Нажмите **Меню/Выбор, 8, 2.** 2. ПЕРЕСЛ/СОХР.
- 2 Нажмите **▲** или **▼** для выбора ПЕРЕАДРЕСАЦИЯ.
Нажмите **Меню/Выбор.**
Сообщение на дисплее попросит вас ввести номер факса, на который должны переадресовываться факсы.
- 3 Введите номер для переадресации (до 20 цифр).
Нажмите **Меню/Выбор.**
- 4 Нажмите **Стоп/Выход.**

Вы можете удаленно изменить номер для переадресации факсов. (См. *Удаленный доступ* на странице 8-3.)

Настройка сохранения факсов

- 1 Нажмите **Меню/Выбор, 8, 2.** 2. ПЕРЕСЛ/СОХР.
- 2 Нажмите **▲** или **▼** для выбора СОХРАН. ФАКСА.
Нажмите **Меню/Выбор.**
- 3 Нажмите **Стоп/Выход.**

Запись приветствия центра сообщений (ПРИВЕТСТВИЕ А/О)

Запись приветствия центра сообщений (ПРИВЕТСТВИЯ А/О) является вторым этапом, который должен выполняться до включения центра сообщений. Убедитесь, что ваше приветствие длится менее 20 секунд.

1 Нажмите **Меню/Выбор, 8, 4**.

На дисплее даются подсказки по выбору приветствия.

2 Нажмите **▲** или **▼** для выбора ПРИВЕТСТВИЕ А/О (не Ф/Т ПРИВЕТСТВИЕ).

Нажмите **Меню/Выбор**.



Это единственная настройка, которую вы можете выбирать, если вы желаете включить центр сообщений.

3 Нажмите **▲** или **▼** для выбора ЗАПИС . СООБЩЕН . .

Нажмите **Меню/Выбор**.

4 Для записи сообщения снимите трубку.

Например: Здравствуйте. В этот момент мы не можем ответить на ваш звонок. Оставьте, пожалуйста, сообщение после сигнала. Если вы желаете отправить факс, нажмите * 5 1, дождитесь сигналов факса, а затем нажмите кнопку старта.

5 Нажмите **Стоп/Выход** и положите трубку. Центр сообщений воспроизводит ваше приветствие.

6 Нажмите **Стоп/Выход**.

Прослушивание приветствия

1 Нажмите **Меню/Выбор, 8, 4**.

2 Нажмите **▲** или **▼** для выбора ПРИВЕТСТВИЕ А/О (или Ф/Т ПРИВЕТСТВИЕ).

Нажмите **Меню/Выбор**.

3 Нажмите **▲** или **▼** для выбора ПРОИГР . СООБЩЕН . и нажмите **Меню/Выбор**. Отрегулируйте громкость, нажимая **◀** или **▶**.

4 Нажмите **Стоп/Выход**.

Стирание приветствия

1 Нажмите **Меню/Выбор, 8, 4**.

2 Нажмите **▲** или **▼** для выбора ПРИВЕТСТВИЕ А/О (или Ф/Т ПРИВЕТСТВИЕ).

Нажмите **Меню/Выбор**.

3 Нажмите **▲** или **▼** для выбора УДАЛ . СООБЩЕНИЕ.

Нажмите **Меню/Выбор**.

4 Нажмите **1** для стирания приветствия.

—ИЛИ—

Нажмите **2** для выхода без стирания.

5 Нажмите **Стоп/Выход**.

Подключение режима центра сообщений

Нажмите и удерживайте  до тех пор, пока не включится подсветка кнопки, а на дисплее не появится

A/O : СООБЩЕНИЯ.

При выключенной подсветке  центр сообщений выключен. (См. *Настройка центра сообщений* на странице 9-1.)

Индикатор сообщений

При наличии новых ожидающих голосовых и/или факсимильных сообщений мигает лампочка .

На дисплее представляется общее количество голосовых (включая записанные разговоры) и /или факсимильных сообщений, сохраненных в памяти центра сообщений.

При нажатии на мигающую  для выключения центра сообщений до получения всех новых сообщений они не будут потеряны. Новые сообщения будут воспроизводиться автоматически и сообщение на дисплее попросит вас подтвердить прием новых факсов:

Нажмите **1** для распечатки (и автоматического стирания) факсов из памяти.

—ИЛИ—

Нажмите **2** для сохранения факсов в памяти до более удобного для печати момента.

Что происходит при заполнении памяти?



Если память аппарата переполняется тогда, когда ваш аппарат установлен в режим центра сообщений, аппарат автоматически переключится в режим Ф/Т. В этом режиме аппарат может автоматически принимать входящие факсы. Затем, если в аппарате заканчивается бумага, режим ответа автоматически переключается на ручной. В ручном режиме на звонок не отвечают, звонящий знает это и перезвонит попозже.



Распечатка перечня состояния памяти и выбор стираемых позиций. Это позволит освободить место для сохранения в памяти новых сообщений и факсов. (См. *Печать отчетов* на странице 10-2.)

Воспроизведение голосовых сообщений

Для прослушивания голосовых сообщений выполните перечисленные ниже операции.

- 1 Нажмите **Воспроизведение/Записать**.
Отрегулируйте громкость, нажимая ◀ или ▶.
Все новые сообщения воспроизводятся в порядке, в котором они были записаны. На дисплее представляется номер текущего сообщения и общее количество сообщений.
При воспроизведении на дисплее представляется время и дата записи сообщения.
- 2 Нажмите ◀◀ (RWD) в конце сообщения для повтора сообщения. Нажмите ▶▶ (FWD) для перехода к следующему сообщению.
Можно нажимать ◀◀ и ▶▶ несколько раз, пока вы не найдете сообщение, которое вы желаете воспроизвести.
- 3 Нажмите **Стоп/Выход**.

Печать факсимильного сообщения

После распечатки нового сохраненного в памяти факсимильного сообщения оно автоматически стирается из памяти.

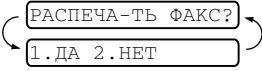
- 1 Нажмите **Воспроизведение/Записать**. Через две секунды аппарат начинает воспроизводить голосовые сообщения.
- 2 После проигрывания голосовых сообщений на дисплее появляется запрос того, желаете ли вы распечатать записанные в память факсимильные сообщения. Если факсов нет, запрос не представляется.
- 3 Для печати факсимильных сообщений нажмите **1**.
—или—
Нажмите **2** для выхода без печати.

Функция дублирующей печати

Если в режиме центра сообщений переадресация факсов/сохранение факсов задается на ВКЛ., все входящие факсимильные сообщения сохраняются в имеющейся памяти для удаленного доступа. Для автоматической распечатки дублирующей копии включите эту функцию.

- 1 Нажмите **Меню/Выбор, 8, 3**. На экране представляется подсказка выбора настройки.
- 2 Нажмите ▲ или ▼ для визуализации ВКЛ (или ВЫКЛ).
Нажмите **Меню/Выбор**.
- 3 Нажмите **Стоп/Выход**.

Стирание сообщений

Если вы решите стереть все факсимильные сообщения, аппарат распечатает все ненапечатанные ранее факсимильные сообщения перед их стиранием из памяти. Факсимильные сообщения нельзя стирать индивидуально. Голосовые сообщения можно стирать индивидуально или все вместе.

Стирание голосовых сообщений индивидуально

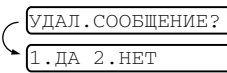
- 1 Нажмите **Воспроизведение/Записать**.
Факсимильный аппарат подает сигнал и начинает воспроизведение сообщений. Каждому сообщению предшествует один длинный сигнал, а после него подаются два коротких сигнала.
- 2 Для стирания конкретного сообщения нажмите **Стереть** сразу после двух коротких сигналов или во время воспроизведения сообщения.
- 3 Нажмите **1** для стирания сообщения.
—или—
Нажмите **2** для отмены.
- 4 Нажмите **Стоп/Выход**.

Для стирания всех сообщений вместе

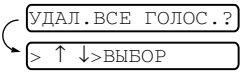
- 1 Нажмите **Стереть**.
- 2 Нажмите **▲** или **▼** для выбора стирания всех голосовых сообщений, всех документов или всех сообщений – и голосовых, и факсимильных.
Нажмите **Меню/Выбор**.
- 3 Нажмите **1** для стирания.
—или—
Нажмите **2** для отмены.
- 4 Нажмите **Стоп/Выход**.

Настройка максимального времени для входящих сообщений

Время по умолчанию для приема голосовых сообщений составляет до 30 секунд. Вы можете изменить эту настройку на любую продолжительность от 20 секунд до 60 секунд с приращениями в 5 секунд.

- 1 Нажмите **Меню/Выбор, 8, 5**.
- 2 Нажмите **▲** или **▼** для выбора настройки максимального времени для входящих сообщений.
Нажмите **Меню/Выбор**.
- 3 Нажмите **Стоп/Выход**.

Настройка функции экономии оплаты

При задании функции экономии оплаты факсимильный аппарат отвечает после 5 звонков, если у вас нет сообщений, и после 3 звонков, если у вас есть сообщения. Таким образом, когда вы звоните на свой аппарат и слышите 4 гудка, вы знаете, что у вас нет сообщений и можете дать отбой, экономя на оплате звонка.



Когда функция экономии оплаты **ВКЛ**, она обходит настройку задержки ответа. Для того, чтобы факсимильный аппарат мог использовать настройку задержки ответа, функция экономии оплаты должна быть отключена. (См. *Настройка задержки ответа* на странице 5-2.)

- 1 Нажмите **Меню/Выбор, 2, 1**.
- 2 Нажмите **▲** или **▼** для выбора **ПРОВЕРКА СООБЩ..**
Нажмите **Меню/Выбор**.
- 3 Нажмите **▲** или **▼** для выбора **ВКЛ** (или **ВЫКЛ**).
Нажмите **Меню/Выбор**.
- 4 Нажмите **Стоп/Выход**.

Монитор записи входящих сообщений

Эта функция позволяет устанавливать громкость спикерфона для голосовых сообщений на **ВКЛ** или **ВЫКЛ**. При установке монитора на **ВЫКЛ** вы не будете слышать сообщения при их поступлении.

- 1 Нажмите **Меню/Выбор, 8, 6**.
- 2 Нажмите **▲** или **▼** для выбора **ВЫКЛ** (или **ВКЛ**).
Нажмите **Меню/Выбор**.
- 3 Нажмите **Стоп/Выход**.

Запись разговора

При нажатии **Воспроизведение/Записать** во время разговора можно записать телефонный разговор. Запись может иметь длительность, соответствующую максимальному времени входящего сообщения. При записи на другом конце провода каждые 15 секунд будет слышен сигнал. Для остановки записи нажмите **Стоп/Выход**. Для записи разговора нельзя использовать спикерфон.

Удаленный доступ

Вы можете позвонить на свой факсимильный аппарат с любого телефона или факсимильного аппарата с тональным набором номера, а затем при помощи кода удаленного доступа и удаленных команд получить голосовые (и факсимильные) сообщения. Можно также программировать и менять некоторые настройки своего центра сообщений.

Использование кода удаленного доступа

- 1 Наберите номер вашего факса с телефона или другого факсимильного аппарата, набирая номер нажатием на клавиши.
- 2 При ответе вашего факсимильного аппарата немедленно введите свой код удаленного доступа. (3 цифры, а затем - *)
- 3 Если факсимильный аппарат получил сообщения, он подает сигналы.
1 длинный сигнал — Факсимильное сообщение (сообщения)
2 длинных сигнала — Голосовое сообщение (сообщения)
3 длинных сигнала — Факсимильное и голосовое сообщение (сообщения)
Нет сигналов — Нет сообщений
- 4 Факсимильный аппарат подает два коротких сигнала, которые означают, что вы должны ввести команду. Если в течение 30 секунд вы не введете команду, факсимильный аппарат даст отбой. При вводе недействительной команды факсимильный аппарат подаст три сигнала.
- 5 Нажмите **9 0** для сброса факсимильного аппарата после того, как вы закончите.
- 6 Дайте отбой.

Задание кода удаленного доступа

Код удаленного доступа позволяет вам получить доступ к функциям удаленного доступа, когда вы находитесь вдали от своего факсимильного аппарата. Перед использованием функций удаленного доступа необходимо задать свой код. Код по умолчанию – недействующий код (--- *).

- 1 Нажмите **Меню/Выбор, 8, 7**.
- 2 Введите код из трех цифр, используя цифровые клавиши 0-9, * и #.
Нажмите **Меню/Выбор**.
(Ранее заданный * не может быть изменен.)

 Не используйте код, который задан как код приема факсов (* 51), код ответа телефона (#51) или код подключения голоса DECT (* 81).

- 3 Нажмите **Стоп/Выход**.

 Код можно изменить в любое время, вводя новый код. Если вы желаете сделать свой код недействующим, нажмите **Стоп/Выход** в пункте 2 для восстановления недействующей настройки (--- *).

Удаленные команды

Если вы находитесь вдали от своего аппарата, для получения доступа к нему выполняйте приведенные ниже команды. Когда вы вызываете свой факсимильный аппарат и вводите свой код удаленного доступа (3 цифры, а затем - *), система подает два коротких сигнала и вам необходимо ввести команду удаленного управления.

Удаленные команды		Подробное описание операции
91 Воспроизведение голосовых сообщений		После одного длинного сигнала факсимильный аппарат воспроизводит полученные сообщения.
1	Повторение или переход назад	Нажмите 1 при прослушивании полученного сообщения для его повтора. При нажатии 1 до воспроизведения сообщения будет воспроизводиться предыдущее сообщение.
2	Переход вперед	При воспроизведении полученного сообщения можно перейти к следующему сообщению.
9	СТОП воспроизведения	Остановка воспроизведения полученных голосовых сообщений.
93 Стирание всех полученных голосовых сообщений		Если вы слышите длинный сигнал, стирание было принято. Если вы слышите три коротких сигнала, вы не можете выполнить стирание, так как не все голосовые сообщения были воспроизведены или голосовых сообщений нет. *Этот код стирает все записанные сообщения, не индивидуально.
94 Воспроизведение и запись приветствия в память		
1 Воспроизведение	1 Приветствие автоответчика	Факсимильный аппарат воспроизводит выбранное приветствие. Можно остановить воспроизведение приветствий нажатием 9 .
	2 Сообщение Ф/Т	
2 Запись	1 Приветствие автоответчика	После одного длинного сигнала можно записать выбранное приветствие. Вы услышите воспроизведение сообщения один раз. Можно остановить запись сообщения нажатием 9 .
	2 Сообщение Ф/Т	
95 Изменение настройки переадресации факсов		Если вы слышите один длинный сигнал, изменение было принято. Если вы слышите три коротких сигнала, вы не можете изменить его, так как не удовлетворяются необходимые условия (Например: запись номера переадресации факсов). Вы можете записать номер переадресации факсов, используя 4 . (См. <i>Изменение номера переадресации факсов</i> на странице 9-11.) После записи этого номера переадресация факсов будет работать. Затем вызовите перечень состояния памяти, вводя 961 , для проверки того, что записанный вами номер переадресации факсов правильно отражен в этом списке.
1 ОТКЛ.		
2 Переадресация факсов		
4 Номер для переадресации факсов		
6 Сохранение факсов		

Удаленные команды	Подробное описание операции				
96 Удаленное получение факсов <table border="1"> <tr> <td>1 Перечень состояния памяти</td> <td rowspan="2">Введите номер удаленного факсимильного аппарата, на котором получать перечень состояния памяти или сохраненные факсимильные сообщения. (См. <i>Удаленное получение перечня состояния памяти</i> на странице 9-10 и <i>Удаленное получение факсимильных сообщений</i> на странице 9-11.)</td> </tr> <tr> <td>2 Удаленное получение всех факсов</td> </tr> </table>	1 Перечень состояния памяти	Введите номер удаленного факсимильного аппарата, на котором получать перечень состояния памяти или сохраненные факсимильные сообщения. (См. <i>Удаленное получение перечня состояния памяти</i> на странице 9-10 и <i>Удаленное получение факсимильных сообщений</i> на странице 9-11.)	2 Удаленное получение всех факсов		
1 Перечень состояния памяти	Введите номер удаленного факсимильного аппарата, на котором получать перечень состояния памяти или сохраненные факсимильные сообщения. (См. <i>Удаленное получение перечня состояния памяти</i> на странице 9-10 и <i>Удаленное получение факсимильных сообщений</i> на странице 9-11.)				
2 Удаленное получение всех факсов					
97 Проверка состояния получения <table border="1"> <tr> <td>1 Документ</td> <td rowspan="2">Вы можете проверить, получил ли ваш аппарат какие-либо документы или голосовые сообщения. Если получил, будет слышен один длинный сигнал. Если нет, будут слышны три коротких сигнала.</td> </tr> <tr> <td>2 Голос</td> </tr> </table>	1 Документ	Вы можете проверить, получил ли ваш аппарат какие-либо документы или голосовые сообщения. Если получил, будет слышен один длинный сигнал. Если нет, будут слышны три коротких сигнала.	2 Голос		
1 Документ	Вы можете проверить, получил ли ваш аппарат какие-либо документы или голосовые сообщения. Если получил, будет слышен один длинный сигнал. Если нет, будут слышны три коротких сигнала.				
2 Голос					
98 Изменение режима приема <table border="1"> <tr> <td>1 А/О</td> <td rowspan="3">Если вы слышите один длинный сигнал, вы можете изменить режим приема. Если вы слышите три коротких сигнала, вы не можете изменить его. (Например: Нет приветствия А/О, когда вы желаете переключиться на режим А/О)</td> </tr> <tr> <td>2 ФАКС/ТЕЛ.</td> </tr> <tr> <td>3 ФАКС</td> </tr> </table>	1 А/О	Если вы слышите один длинный сигнал, вы можете изменить режим приема. Если вы слышите три коротких сигнала, вы не можете изменить его. (Например: Нет приветствия А/О, когда вы желаете переключиться на режим А/О)	2 ФАКС/ТЕЛ.	3 ФАКС	
1 А/О	Если вы слышите один длинный сигнал, вы можете изменить режим приема. Если вы слышите три коротких сигнала, вы не можете изменить его. (Например: Нет приветствия А/О, когда вы желаете переключиться на режим А/О)				
2 ФАКС/ТЕЛ.					
3 ФАКС					
90 Выход	После длинного сигнала можно выйти из удаленного доступа.				

Удаленное получение перечня состояния памяти

Можно получить перечень состояния памяти с удаленного факсимильного аппарата для проверки того, получили ли вы факсимильные сообщения.

- 1 Наберите номер своего факса.
- 2 При ответе вашего факсимильного аппарата немедленно введите свой код удаленного доступа (3 цифры, а затем - *).
- 3 Как только вы услышите два коротких сигнала, с клавиатуры набора номера введите **9 6 1**.
- 4 С клавиатуры набора номера введите номер (до 20 цифр) удаленного факсимильного аппарата, на который вы желаете переадресовать перечень состояния памяти, и нажмите **# #**.

 Вы не можете использовать * и # для набора номера. Однако нажимайте #, если необходимо сохранить паузу.

- 5 После того, как ваш факсимильный аппарат подаст сигнал, дайте отбой и ждите.
Ваш факсимильный аппарат позвонит на удаленный факсимильный аппарат и отправит перечень состояния памяти. Дистанционный факсимильный аппарат распечатает этот перечень.

Удаленное получение факсимильных сообщений

- 1 Наберите номер своего факса.
 - 2 При ответе вашего факсимильного аппарата немедленно введите свой код удаленного доступа (3 цифры, а затем - *). Если вы слышите один длинный сигнал, для вас есть сообщения.
 - 3 Как только вы услышите два коротких сигнала, с клавиатуры набора номера введите **9 6 2**.
 - 4 Дождитесь длинного сигнала, а затем с клавиатуры набора номера введите номер удаленного факсимильного аппарата, куда вы желаете направить свои факсимильные сообщения, а затем - # # (до 20 цифр).
-  Вы не можете использовать * и # для набора номера. Однако нажимайте #, если необходимо сохранить паузу.
- 5 После сигнала своего факсимильного аппарата дайте отбой.
Ваш факсимильный аппарат позвонит на другой факсимильный аппарат, который затем распечатает ваши факсимильные сообщения.

Изменение номера переадресации факсов

Можно изменить настройку по умолчанию вашего номера переадресации факсов с другого телефона или факсимильного аппарата, набирая номер нажатием на клавиши.

- 1 Наберите номер своего факса.
 - 2 При ответе вашего факсимильного аппарата немедленно введите свой код удаленного доступа (3 цифры, а затем - *). Если вы слышите один длинный сигнал, для вас есть сообщения.
 - 3 Как только вы услышите два коротких сигнала, с клавиатуры набора номера введите **9 5 4**.
 - 4 Дождитесь длинного сигнала, а затем с клавиатуры набора номера введите новый номер удаленного факсимильного аппарата, куда вы желаете переадресовать свои факсимильные сообщения, а затем - # # (до 20 цифр).
-  Вы не можете использовать * и # для набора номера. Однако нажимайте #, если необходимо сохранить паузу. Если ваш факсимильный аппарат подключен к офисной АТС, до номера факса можно вначале нажать #. # работает так же, как клавиша **Удержание**.
- 5 Для дистанционного получения перечня состояния памяти сразу после того, как вы услышите два коротких сигнала, с клавиатуры набора номера введите **9 6 1**.
 - 6 Введите с клавиатуры набора номера номер удаленного факсимильного аппарата (до 20 цифр), а затем нажмите # #.
 - 7 После того, как ваш факсимильный аппарат подаст сигнал, дайте отбой и ждите.
Ваш факсимильный аппарат позвонит на удаленный факсимильный аппарат. После этого ваш аппарат пошлет перечень состояния памяти, содержащий новый номер переадресации, на удаленный факсимильный аппарат.
 - 8 Проверьте номер переадресации.
Если номер переадресации неправильный, вернитесь к пункту 1 и снова задайте его.

10 Печать отчетов

Настройки и работа ФАКСА

Ваш аппарат может распечатывать отчет контроля передачи после каждого отправленного вами факса. Через определенные интервалы может также распечатываться журнал отправленных и полученных факсов.

Персонализация отчета контроля передачи

Отчет передачи может использоваться в качестве доказательства того, что вы отправили факс. Этот отчет содержит время и дату передачи и то, успешна ли была передача. При выборе **ВКЛ** отчет будет печататься для каждого отправляемого вами факса.

1 Нажмите **Меню/Выбор, 7, 1.**

1. ОТЧЁТ ПЕРЕД.

2 Нажмите **▲** или **▼** для выбора **ВКЛ** или **ВЫК.**

Нажмите **Меню/Выбор.**

3 Нажмите **Стоп/Выход.**

Настройка отчетного периода

Можно задать факс на распечатку журнала через определенные интервалы (каждые 30 факсов, 6, 12 или 24 часов, 2 или 7 дней). При задании отчетного периода на **ВЫКЛ** можно распечатывать отчеты, выполняя операции, приведенные на следующей странице.

Настройка по умолчанию - **КАЖДЫЕ 30 ФАКСОВ.**

1 Нажмите **Меню/Выбор, 7, 2.**

2. ОТЧЁТ. ПЕРИОД

2 Нажмите **▲** или **▼** для выбора отчетного периода.

3 Нажмите **Меню/Выбор.**

(При выборе 7 дней на дисплее будет дана подсказка выбрать день начала 7-идневного отсчета.)

4 Введите время начала печати в 24-х часовом формате. Нажмите **Меню/Выбор.**

(Например: введите 19:45 для 7:45 после полудня)

5 Нажмите **Стоп/Выход.**



При выборе 6, 12, 24 часов, 2 или 7 дней факсимильный аппарат будет распечатывать отчет в выбранное время, а затем стирать все задания из памяти. Если память аппарата заполняется 30 заданиями до истечения заданного времени, аппарат напечатает отчет раньше, а затем сотрет все задания из памяти. Если необходимо получить дополнительный отчет досрочно, его можно напечатать, не стирая задания из памяти.

Печать отчетов

Существуют следующие отчеты:

1 . КОНТР . ПЕРЕДАЧИ

Печатает отчет контроля передачи для последнего отправленного факса.

Эта информация остается до тех пор, пока вы не поднимите трубку или не нажмете **Линия** (только FAX-T106).

2 . ЛИСТ ПОМОЩЬ

Печатает лист помощи, чтобы можно было прикинуть, как быстро запрограммировать ваш аппарат.

3 . ТЕЛ . НОМЕРА

Представляет перечень имен и номеров телефонов, сохраненных в памяти экстренного и быстрого набора номера, в порядке возрастания номеров.

4 . ЖУРНАЛ

Представляет информацию по последнему входящему и исходящему факсу. (TX означает “Передача”.) (RX означает “Прием”.)

5 . ТЕЛ . НОМ . ИНДЕКС

Перечень номеров с ускоренным набором (вверху), в алфавитном порядке.

6 . ПОЛЬЗ . НАСТР - КИ

Представляет перечень ваших настроек.

7 . СОСТ . ПАМЯТИ

Представляет сводную информацию и объем занимаемой памяти.

Порядок печати отчета

- 1 Проверьте, что в автоматическом устройстве подачи документов нет документов.
- 2 Нажмите **Копировать/Отчёты**, затем введите номер (см. перечень выше) отчета, который вы желаете напечатать. Например, нажмите **6** для печати ПОЛЬЗ . НАСТР - КИ.

11 Выполнение копий

Использование факсимильного аппарата в качестве копировального устройства

Данный факсимильный аппарат можно использовать в качестве копировального устройства. Перед началом копирования всегда проверяйте наличие достаточного количества бумаги в лотке для бумаги.

Клавиша
копирования



Копировать/
Отчёты



При копировании входящие факсы не могут приниматься ни на бумаге, ни в память.

Операции копирования

Для выполнения одной копии без уменьшения, увеличения масштаба или сортировки необходимо нажать только одну клавишу. Помните, что факсимильный аппарат не может сканировать информацию, находящуюся на расстоянии менее 4 мм от края листа бумаги.

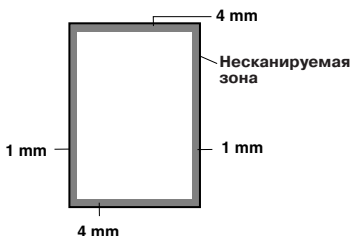

Выполнение одной копии

1 Установите документ печатной стороной вниз в автоматическое устройство подачи документа.

2 Два раза нажмите **Копировать/Отчёты**.

Для отмены нажмите **Стоп/Выход**.

НЕ тяните бумагу при выполнении копии.



Качество по умолчанию для одной копии - **ОТЛИЧНОЕ**.

Задать качество на **ФОТО** для фотографий, используя клавишу **Разрешение**.

Опции копирования: Одна или несколько копий, сортировка/стэк, уменьшение/увеличение

Можно выбрать дополнительные опции копирования. Прежде всего, можно выбрать количество копий. Затем можно выбрать, должны ли несколько копий выходить СТЭКОМ (все копии страницы 1, затем все копии страницы 2 и т. д.) или ОТСОРТИРОВАННЫМИ (брошюрованными). Наконец, можно выбрать процент увеличения или уменьшения. Для автоматического уменьшения копии до размера бумаги, заданного для лотка для бумаги, выберите АВТО. Для уменьшения копии на фиксированный процент выберите 93%, 87%, 75% или 50%. Или же, для увеличения копии выберите 150%, 125% или 120%. Для копирования документа по его размерам выберите 100%.

1 Установите документ лицевой стороной вниз в автоматическое устройство подачи документа.

2 Нажмите **Копировать/Отчёты**.

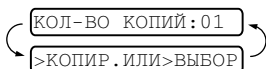

3 Введите необходимое число копий (1-99).

Для начала копирования нажмите **Копирование/Отчёты**.

Если необходимо выбрать дополнительные опции копирования, например, СОРТ., УВЕЛ./УМЕН. (увеличение или уменьшение), нажмите **Меню/Выбор**.

4 Нажмите ▲ для ▼ для выбора СОРТ. или СТЭК.

Для начала копирования без увеличения или уменьшения нажмите **Копировать/Отчёты**.

Для уменьшения или увеличения изображения нажмите **Меню/Выбор**.

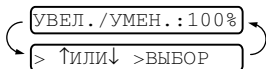

5 Нажмите ▲ или ▼ для выбора процента увеличения или уменьшения.

6 Нажмите **Копировать/Отчёты**.

 Если при выполнении нескольких копий вы получаете сообщение НЕХВАТКА ПАМЯТИ при сканировании первого листа, нажмите **Стоп/Выход** для отмены задания. Тогда выполните одну копию. Если вы выбрали СОРТ. и сообщение НЕХВАТКА ПАМЯТИ появляется при сканировании последующих листов, можно нажать **Копировать/Отчёты** для копирования той части, которая записана в память, или нажать **Стоп/Выход** для отмены. Для возобновления работы копирования с использованием меньшего объема памяти нажмите **Копировать/Отчёты** для получения копий стэком.

 Качество по умолчанию для нескольких копий или увеличенных или уменьшенных копий - ХОРОШЕЕ. Задавайте качество на ОТЛИЧНОЕ для мелкого шрифта или иллюстраций и на ФОТО для фотографий, используя клавишу **Разрешение**. Режимы ОТЛИЧНОЕ и ФОТО используют больше памяти, чем режим ХОРОШЕЕ.

12 Важная информация

Инструкция по технике безопасности

- 1** Прочтите все эти инструкции.
- 2** Сохраните их для использования в будущем.
- 3** Соблюдайте все предупреждения и инструкции, приведенные на аппарате.
- 4** Перед очисткой отключайте этот аппарат от настенной розетки. Не используйте жидкие или аэрозольные чистящие средства. Используйте для очистки влажную тряпку.
- 5** Не используйте данный аппарат рядом с водой.
- 6** Не устанавливайте данный аппарат на неустойчивую тележку, стеллаж или стол. Аппарат может упасть, в результате чего он может быть серьезно поврежден.
- 7** Щели и отверстия на корпусе и в задней и нижней частях предназначены для вентиляции. Для обеспечения надежной работы аппарата и его защиты от перегрева следите за тем, чтобы эти отверстия не забивались и не закрывались. Эти отверстия никогда не должны закрываться, что может произойти при установке аппарата на кровать, диван, ковер и др. подобную поверхность. Запрещается устанавливать данный аппарат вблизи или над радиатором или нагревателем. Запрещается устанавливать данный аппарат в ниши, если при этом не обеспечивается соответствующая вентиляция.
- 8** Данный аппарат должен запитываться от источника электропитания, указанного на табличке. Если у вас возникают сомнения по типу имеющегося электропитания, обратитесь к дилеру или в местную энергосеть.
- 9** Данный аппарат оснащен 3-хпроводным штепселем заземленного типа, т. е. штепселем, имеющим третий (заземляющий) выход. Этот штепсель может быть подключен только к электрической розетке заземленного типа. Это является характеристикой безопасности. Если вы не можете вставить штепсель в розетку, вызовите электрика для замены устаревшей розетки. Не принимайте меры для того, чтобы штепсель заземленного типа не мог выполнять свои функции.
- 10** Не допускайте, чтобы на шнуре электропитания что-то стояло. Не устанавливайте данный аппарат в месте, где по шнуру электропитания могут проходить люди.
- 11** Не ставьте спереди факсимильного аппарата что-то, что может помешать движению получаемых факсов. Не ставьте какие-либо предметы на пути движения получаемых факсов.

- 12** Перед тем, как забирать листы, дождитесь, пока они выйдут из аппарата.
- 13** Запрещается вставлять в данный аппарат через щели в корпусе какие-либо предметы, так как они могут коснуться частей, находящихся под высоким напряжением, или вызвать короткое замыкание, что может привести к возникновению пожара или электротравме. Ни в коем случае не проливайте на аппарат какие-либо жидкости.
- 14** Не пытайтесь устранить неисправности данного аппарата самостоятельно, так как при открытии или снятии крышек вы можете оказаться под воздействием опасного напряжения и/или других видов опасности, кроме того, это может привести к аннулированию гарантии. Предоставьте все работы по ремонту данного аппарата уполномоченному персоналу.
- 15** Отключайте аппарат от электрической розетки и обращайтесь к уполномоченному техническому персоналу в следующих случаях:
- При повреждении или износе шнура электропитания.
 - При разлинии на аппарат жидкости.
 - После воздействия на аппарат дождя или воды.
 - Если при соблюдении инструкций по эксплуатации данный аппарат не работает нормально. Выполняйте регулировки только с помощью тех регуляторов, которые рассматриваются в инструкциях по эксплуатации. Любая иная регулировка может привести к повреждению аппарата и для восстановления его нормальной работоспособности часто требуется проведение большого объема работ квалифицированным специалистом.
 - Если данный аппарат упал или был поврежден его корпус.
 - При наличии значительных изменений рабочих характеристик, что указывает на необходимость проведения ремонта.
- 16** Для защиты аппарата от бросков напряжения рекомендуется использовать сетевой фильтр.

Торговые марки

Логотип Brother – это зарегистрированная торговая марка Brother Industries, Ltd.

Brother – это зарегистрированная торговая марка Brother Industries, Ltd.

© 2004 Brother Industries, Ltd. Все права охраняются законом.

Все упомянутые в данном руководстве другие марки и наименования изделий являются зарегистрированными торговыми марками соответствующих компаний.

Перевозка факсимильного аппарата

Если по каким-либо причинам вам необходимо отправить факсимильный аппарат, тщательно упакуйте его для предотвращения повреждений при перевозке. Мы рекомендуем сохранить и использовать изначальную заводскую упаковку. Факсимильный аппарат должен также соответствующим образом страховаться у перевозчика.

13 Устранение неисправностей и текущий уход

Устранение неисправностей

ВАЖНО

Для получения технического содействия необходимо обращаться в офис в стране, где вы приобрели факсимильный аппарат. Звонки должны выполняться **из** той страны.

Сообщения об ошибках

Как и в любом сложном устройстве офисной техники, в факсимильном аппарате могут происходить ошибки. При их возникновении аппарат определяет проблему и выдает сообщение об ошибке. Наиболее распространенные сообщения об ошибках приводятся ниже.

СООБЩЕНИЯ ОБ ОШИБКЕ		
СООБЩЕНИЯ ОБ ОШИБКЕ	ПРИЧИНА	СПОСОБ УСТРАНЕНИЯ
ДОКУМЕНТ ЗАСТРЯЛ ВЫНЬТЕ ДОКУМЕНТ НАЖМИТЕ СТОП	Документы были неправильно заправлены или поданы или же они были слишком длинными. (См. <i>Замятие документа</i> на странице 13-5.)	Снова введите документ.
	Замятие документа в факсимильном аппарате.	См. <i>Замятие документа</i> на странице 13-5.
ЗАСТРЯЛА БУМАГА ОТКРОЙТЕ КРЫШКУ УДАЛИТЕ БУМАГУ	Замятие бумаги в факсимильном аппарате.	(См. <i>Замятие документа или замятие бумаги</i> на странице 13-5.)
КОНЧИЛАСЬ ПЛЕНКА СВРОС ИЛИ ЗАМЕНА	Закончилась лента или неправильно установлен картридж.	Правильно установите картридж или замените ленту. (См. <i>Замена ленты</i> на странице 13-11.)
КРЫШКА ОТКРЫТА ЗАКРОЙТЕ КРЫШКУ	Не полностью закрыта крышка.	Закройте крышку.
ЛИНИЯ ЗАНЯТА	Набранный вами номер не отвечает или занят.	Проверьте номер и попытайтесь снова.
НЕТ ЗАПИСЕЙ	Вы попытались получить доступ к незапрограммированным номерам для экстренного или быстрого набора номера.	Задайте номер для экстренного или быстрого набора. (См. <i>Сохранение номеров для экстренного набора</i> на странице 7-1 и <i>Сохранение номеров для быстрого набора</i> , страница 7-2.)

СООБЩЕНИЯ ОБ ОШИБКЕ		
СООБЩЕНИЯ ОБ ОШИБКЕ	ПРИЧИНА	СПОСОБ УСТРАНЕНИЯ
НЕХВАТКА ПАМЯТИ ОЧИСТИТЕ ПАМЯТЬ	Данные слишком объемны для памяти этого факсимильного аппарата.	(Выполняется операция отправки факса или копирования) Нажмите Стоп/Выход и дождитесь завершения других выполняемых операций, а затем попытайтесь снова. — ИЛИ — Сотрите факсы и запланированные задания из памяти. Для обеспечения дополнительной памяти можно выключить функцию сохранения факсов. (См. <i>Настройка сохранения факсов на странице 8-2.</i>) — ИЛИ — Распечатайте находящиеся в памяти факсы. (См. <i>Печать факса из памяти (только FAX-T104)</i> на странице 5-8.) (См. <i>Печать факсимильного сообщения</i> на странице 9-5.)
ОПРОС НЕ УДАЛСЯ	Вы попытались опросить факсимильный аппарат, не переключенный в режим ожидания опроса.	Проверьте настройку опроса другого факсимильного аппарата.
ОСТ. МАЛО ПАМЯТИ ОЧИСТИТЕ ПАМЯТЬ	В факсимильном аппарате почти заполнена память.	Сотрите факсы и запланированные задания из памяти. — ИЛИ — Распечатайте находящиеся в памяти факсы. (См. <i>Печать факса из памяти (только FAX-T104)</i> на странице 5-8.)

СООБЩЕНИЯ ОБ ОШИБКЕ		
СООБЩЕНИЯ ОБ ОШИБКЕ	ПРИЧИНА	СПОСОБ УСТРАНЕНИЯ
<p>ПАМЯТЬ ОТКЛЮЧЕНА (Fax-T106) СВОЙ А/О</p> <p>ИНИЦ-ИЯ НЕВОЗМ. ПЕЧАТЬ НЕВОЗМ. СКАН. НЕВОЗМ.</p>	<p>Механическая проблема аппарата. —ИЛИ— Наличие в аппарате постороннего предмета, например, скрепки или обрывка бумаги.</p>	<p>Откройте верхнюю крышку и выньте из аппарата все посторонние предметы. При повторном появлении этого сообщения отключите подачу на аппарат электрического тока на несколько минут, а затем снова подключите ее. При этом будут потеряны все факсы в памяти. При выполнении приведенных ниже указаний перед отключением аппарата важные сообщения утеряны не будут.</p> <p>Проверьте, есть ли факсы в памяти вашего аппарата</p> <ol style="list-style-type: none"> Нажмите Меню/Выбор, 0, 0, 1. Если в памяти аппарата нет факсов, отключите подачу на аппарат электрического тока на несколько минут, а затем снова подключите ее. —ИЛИ— При наличии факсов их можно переслать на другой факсимильный аппарат. Перейдите к пункту 3. <p>Пересылка факсов на другой факсимильный аппарат</p> <ol style="list-style-type: none"> Введите номер факса, на который будут переадресовываться факсы. Нажмите Старт. После передачи факсов на другой аппарат отключите подачу на аппарат электрического тока на несколько минут, а затем снова подключите ее. <p>Пересылка журнала на другой факсимильный аппарат</p> <p>Можно переслать журнал факсов на другой факсимильный аппарат.</p> <ol style="list-style-type: none"> Нажмите Меню/Выбор, 0, 0, 2. Введите номер факса, на который будут переадресовываться факсы. Нажмите Старт. <p>Если вы не задали свой идентификатор станции, вы не можете войти в режим передачи факсов.</p> <p>Если после этого сообщение об ошибке появляется снова, обратитесь в Brother или к его дилеру.</p>

СООБЩЕНИЯ ОБ ОШИБКЕ		
СООБЩЕНИЯ ОБ ОШИБКЕ	ПРИЧИНА	СПОСОБ УСТРАНЕНИЯ
ПЕЧАТ. УСТ-ВО ПЕРЕГРЕЛОСЬ ЖДИТЕ ОХЛАЖДЕНИЯ	Перегрев печатающей головки.	Подождите 30 минут до ее охлаждения или до того момента, когда это сообщение исчезнет автоматически.
ПРИЕМ НЕ УДАЛСЯ	Плохое качество связи на линии привело к ошибке связи.	Если эта проблема возникает снова, обратитесь в телефонную компанию с просьбой проверить вашу телефонную линию.
ПРОВЕРЬТЕ БУМАГУ ЗАПРАВЬТЕ БУМАГУ НАЖМИТЕ СТОП	В аппарате кончилась бумага или бумага неправильно загружена в лоток для бумаги.	Добавьте бумагу или выньте и снова загрузите бумагу. Если эта ошибка возникает при приеме факса, для возобновления печати загрузите бумагу. Если вы копировали или печатали отчеты, загрузите бумагу и попробуйте еще раз. (См. <i>Порядок загрузки бумаги</i> на странице 2-2.)
	Замятие бумаги в факсимильном аппарате.	См. <i>Замятие бумаги</i> на странице 13-6.
СВЯЗЬ ПРЕРВАНА	Человек или факсимильный аппарат на другом конце прерывал вызов.	Попробуйте отправить снова.

Совместимость

Если у вас возникают проблемы при отправке или получении факсов вследствие возможных наводок на телефонной линии, рекомендуем установить режим совместимости на основной.

1 Нажмите **Меню/Выбор, 0, 2**.

2. СОВМЕСТИМОСТЬ

2 Нажмите **▲** или **▼** для выбора **ОСНОВНОЙ** (или **ОБЫЧНЫЙ**).

Нажмите **Меню/Выбор**.

3 Нажмите **Стоп/Выход**.

 только FAX-T106

■ **ОСНОВНОЙ** снижает скорость модема по умолчанию до 9600 бит/с.

Если наводки не являются постоянной проблемой на вашей телефонной линии, вы можете пользоваться этой функцией только при необходимости.

■ **ОБЫЧНЫЙ** задает скорость модема на 14400 бит/с.

Замятие документа или замятие бумаги

Замятие документа

Документы были неправильно установлены или поданы или же они были слишком длинными.

1 Выньте всю незамятую бумагу из автоматического устройства подачи документа.

2 Откройте верхнюю крышку, поднимая рычажок на правой стороне верхней крышки.

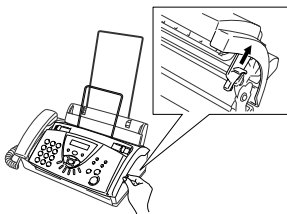

3 Потяните документ к передней части вашего аппарата.

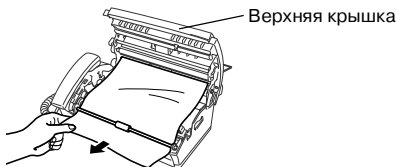

Замят документ.

4 Закройте верхнюю крышку. Нажмите на обе боковые стороны верхней крышки так, чтобы был слышен щелчок.

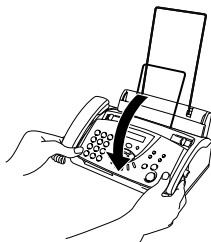

Замятие бумаги

Замятие бумаги в факсимильном аппарате.

- 1 Выньте всю незамятую бумагу.

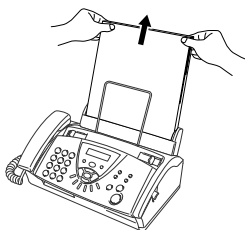

- 2 Откройте верхнюю крышку, поднимая рычажок на правой стороне верхней крышки.



- 3 Осторожно вытяните замятую бумагу из устройства подачи бумаги к передней части аппарата, как показано на рисунке А.

Если бумага не вытаскивается, потяните ее к задней части аппарата и вытащите ее, как показано на рисунке В.

Рисунок А

Рисунок В

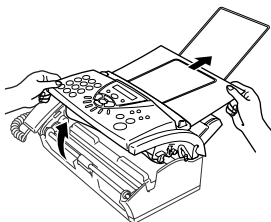
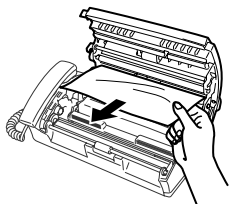

Замята распечатка.

- 4 Закройте верхнюю крышку. Нажмите на обе боковые стороны верхней крышки так, чтобы был слышен щелчок.

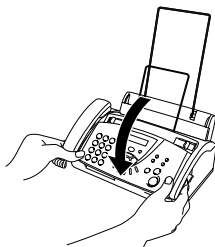

- 5 Снова положите бумагу в лоток для бумаги.

Проблемы с факсимильным аппаратом

Если вы считаете, что у вас есть проблемы с факсимильным аппаратом или с внешним видом факсов, *вначале сделайте копию*. Если копия получается хорошей, вероятно, проблема не в факсимильном аппарате. Пользуясь приведенной ниже таблицей, примите меры по устранению неисправностей.

ПРОБЛЕМА	РЕКОМЕНДАЦИИ
Печать или получение факсов	
Ужатый текст и белые полосы по всей странице или обрезаны верхняя и нижняя части предложений.	Если качество копии хорошее, вероятно, плохая телефонная связь с радиопомехами или наводками на телефонной линии. Если качество копии плохое, очистите сканер. (См. <i>Очистка сканера</i> на странице 13-11.) Если после этого проблема возникает снова, обратитесь в Brother или к дилеру.
Черные вертикальные линии при приеме.	Может быть, загрязнена печатающая головка вашего аппарата. Очистите печатающую головку. (См. <i>Очистка печатающей головки</i> на странице 13-10.) Может быть, загрязнен сканер отправителя. Попросите отправителя сделать копию для проверки того, связана ли эта проблема с факсимильным аппаратом. Попробуйте принять факс с другого факсимильного аппарата. Если после этого проблема возникает снова, обратитесь в Brother или к дилеру.
Телефонная линия или подключения	
Факсимильный аппарат не отвечает на звонок.	Проверьте, что режим приема не задан на <i>РУЧНОЙ</i> . (См. <i>Выбор режима приема</i> на странице 5-1.) Проверьте наличие сигнала линии. По возможности позвоните на факсимильный аппарат, чтобы услышать, что он отвечает. Если ответа нет, проверьте подключение телефонного провода. Подключите к телефонной розетке факсимильного аппарата стандартный телефонный аппарат. Если при вызове вашего аппарата нет звонков, обратитесь в телефонную компанию с просьбой проверить линию.
Внешний автоответчик (A/O) не отвечает при вызове	Проверьте, что внешний автоответчик правильно подключен. (См. <i>Подключение внешнего автоответчика (A/O)</i> на странице 1-8.) Проверьте, что автоответчик задан на ответ на звонки.
В телефонной трубке нет сигнала линии	Нажмите Линия (только FAX-T106)— ИЛИ —Поднимите трубку. Если вы не слышите сигнал линии, проверьте подключение телефонного провода на факсимильном аппарате и на настенной розетке. Проверьте, что трубка подключена к розетке для трубки на аппарате. Проверьте настенную розетку с использованием другого телефона. Если сигнала линии в настенной розетке не слышно, обратитесь в телефонную компанию.

ПРОБЛЕМА	РЕКОМЕНДАЦИИ
Прием факсов	
Факс не принимается	Проверьте, что аппарат переключен в соответствующий вашей настройке режим приема. (См. <i>Выбор режима приема</i> на странице 5-1.)
	Если на телефонной линии есть признаки наводок, попробуйте переключить совместимость на ОСНОВНОЙ . (См. <i>Совместимость</i> на странице 13-5.)
	При подключении аппарата к офисной АТС или ISDN установите тип телефонной линии на тип вашего телефона. (См. <i>Настройка телефонной линии</i> на странице 4-5.)
Отправка факсов	
Факс не отправляется	Попросите на другом конце провода проверить, что в принимающем аппарате есть бумага.
	Распечатайте отчет контроля передачи и проверьте на предмет ошибок. (См. <i>Печать отчетов</i> на странице 10-1.)
Низкое качество отправляемого факса.	Попробуйте переключить качество на вашем аппарате на ХОРОШЕЕ или ОТЛИЧНОЕ . Сделайте одну копию для проверки работы сканера аппарата.
Не работает набор номера	Проверьте все подключения телефонного провода. Проверьте подключение шнура электропитания. Отправьте факс в ручном режиме, нажимая Линия (только для FAX T-106) или поднимая трубку и набирая номер. Прежде чем нажать Старт , дождитесь сигналов получения факса. Изменение настройки тональный/импульсный. (См. <i>Задание тонального или импульсного режима набора номера</i> на странице 4-6.)
Черные вертикальные линии при отправке.	Выполните копию на аппарате. Если при выполнении копии возникает такая же проблема, загрязнена зона сканера. Поднимите верхнюю крышку и проверьте маршрут движения документа. Очистите белую пленку и стеклянную планку сканера не оставляющей ворсинок тряпкой, смоченной в изопропиловом спирте. (См. <i>Очистка сканера</i> на странице 13-11.)
В отчете контроля передачи указано "ОШИБКА РЕЗУЛЬТАТА"	Вероятно, на телефонной линии наблюдается временный шум или радиопомехи. Попробуйте отправить факс снова. Попробуйте задать совместимость на ОСНОВНОЙ . (См. <i>Совместимость</i> на странице 13-5.) Если эта проблема возникает снова, обратитесь в телефонную компанию с просьбой проверить вашу телефонную линию.

ПРОБЛЕМА	РЕКОМЕНДАЦИИ
Обработка входящих звонков	
Двойной звонок в режиме ФАКС./ТЕЛ.	Факсимильный аппарат знает, что входящий звонок не является факсом, поэтому он сигнализирует, чтобы вы ответили на телефонный звонок. Поднимите трубку факсимильного аппарата или ответьте с дополнительного телефона, а затем введите код ответа телефона факсимильного аппарата (настройка по умолчанию - #51). (См. <i>Только для режима ФАКС/ТЕЛ.</i> на странице 5-6.)
Перевод звонка на факсимильный аппарат	Если вы ответили с использованием трубки факсимильного аппарата, нажмите Старт и сразу же повесьте трубку. Если вы ответили на дополнительном телефоне, введите свой код приема факсов из трех цифр (настройка по умолчанию - *51). При ответе факсимильного аппарата повесьте трубку.
Факсимильный аппарат принимает голос за сигнал факса	Если функция обнаружения факсов установлена на ВКЛ , аппарат более чувствителен к звукам. Аппарат может ошибочно принять некоторые голоса или мелодии на линии за сигнал вызова факсимильного аппарата и ответить сигналами приема факса. Отключите факс, нажимая #51 , если вы находитесь на дополнительном телефоне, или нажмите Стоп/Выход , если вы находитесь на факсимильном аппарате или на внешнем телефоне. Попытайтесь устранить эту проблему, переключая обнаружение факсов на ВЫКЛ . (См. <i>Запись приветствия для факса/телефона (Ф/Т СООБЩЕНИЕ)</i> (только <i>FAX-T106</i>) на странице 5-3.)
Дополнительные функции абонентов на одной линии	Если на одной телефонной линии с факсимильным аппаратом у вас используются дополнительные функции, например, ожидание вызова, голосовая почта, система сигнализации, это может создать проблемы при отправке или приеме факсимильных данных. Например: Если вы отправляете или получаете факсимильное сообщение во время подачи на линию сигнала от дополнительной функции, этот сигнал может временно прервать или разделить факсимильные данные. Функция ЕСМ вашего аппарата должна помочь вам в решении этой проблемы. Это состояние относится ко всей отрасли телефонной связи и характерно для всех устройств, отправляющих и принимающих данные на одной линии, общей с дополнительными функциями абонентов. Если для вашего бизнеса следует избегать даже небольших прерываний, мы рекомендуем использовать для факса отдельную телефонную линию без дополнительных функций.

Текущий уход

Очистка печатающей головки.

Очищайте печатающую головку, если вам необходимо повысить качество печати, а также в рамках текущего ухода за вашим аппаратом.

⚠ Непосредственно после использования факсимильного аппарата некоторые внутренние его части остаются чрезвычайно **ГОРЯЧИМИ!** Будьте осторожны.

- 1** Для безопасности отключайте телефонный провод и шнур электропитания.
- 2** Откройте верхнюю крышку, поднимая рычажок на правой стороне верхней крышки.
- 3** Выньте картридж.

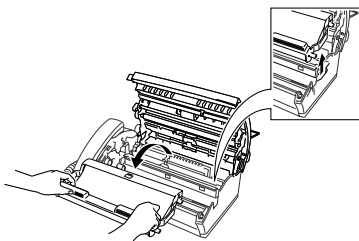

- 4** Для очистки печатающей головки вашего аппарата вытрите печатающую головку не оставляющей ворсинок тряпкой, сухой или слегка смоченной в изопропиловом спирте.

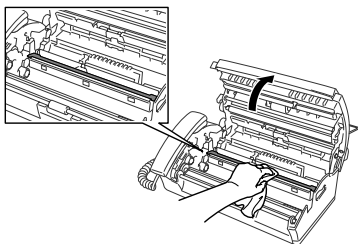

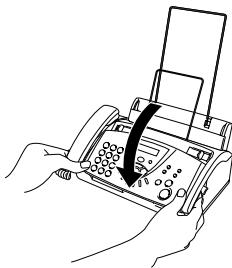

- 5** Дождитесь полного высыхания спирта на печатающей головке.
- 6** Установите картридж на место. (См. *Замена ленты* на странице 13-11.)
- 7** Закройте верхнюю крышку. Нажмите на обе боковые стороны верхней крышки так, чтобы был слышен щелчок.

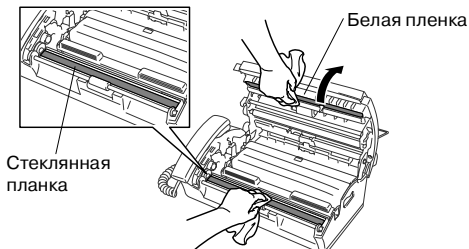

Очистка сканера

- 1 Для безопасности отключайте телефонный провод и шнур электропитания.
- 2 Откройте верхнюю крышку, поднимая рычажок на правой стороне верхней крышки.
- 3 Очистите белую пленку и стеклянную планку сканера не оставляющей ворсинок тряпкой, смоченной в изопропиловом спирте.



 Следите за тем, чтобы не погнуть белую пленку и не уронить какие-либо предметы в аппарат.

- 4 Закройте верхнюю крышку. Нажмите на обе боковые стороны верхней крышки так, чтобы был слышен щелчок.

Замена ленты

Лента для начального использования может напечатать до 30 страниц.

- 1 Откройте верхнюю крышку, поднимая рычажок на правой стороне верхней крышки.

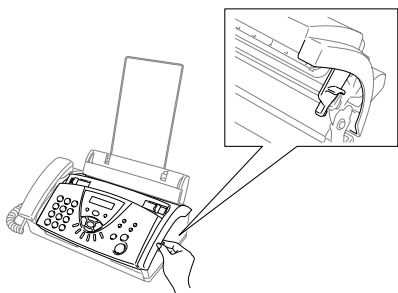

- 2 Выньте картридж с закончившейся лентой и переверните его так, чтобы синее колесико оказалось в верхнем левом углу.

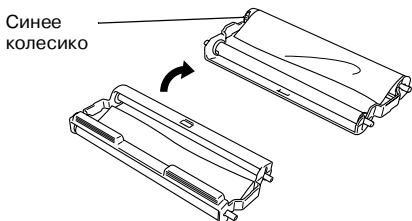

3 Выньте закончившуюся ленту из картриджа:

- 1 Освободите верхнюю и нижнюю белые шпули справа.
- 2 Снимите рулон с синего колесика и нижней левой белой шпули. (Не снимайте синее колесико и нижнюю левую белую шпулю).

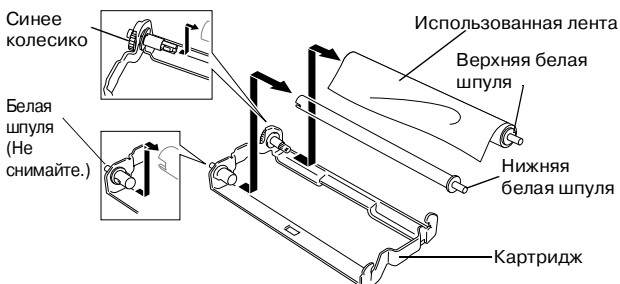

4 Снимите белую резинку с новых роликов и установите их так, чтобы полный ролик оказался в нижнем положении. (Блестящая сторона ленты обращена *вниз*.)

- 5 Снимите белые шпули с концов использованных картонных сердечников. Установите их в то же положение в новых сердечниках.

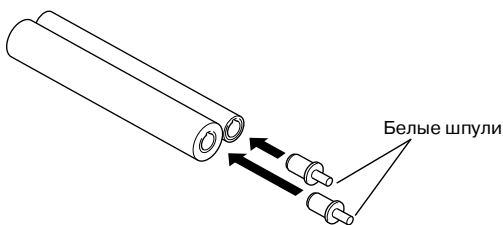

6 Установите новую ленту в картридж:

- 1 Установите нижний левый картонный сердечник на белую шпулю картриджа, а затем установите верхний синий сердечник на синее колесико картриджа.
- 2 Введите верхнюю и нижнюю правые белые шпули в держатели.

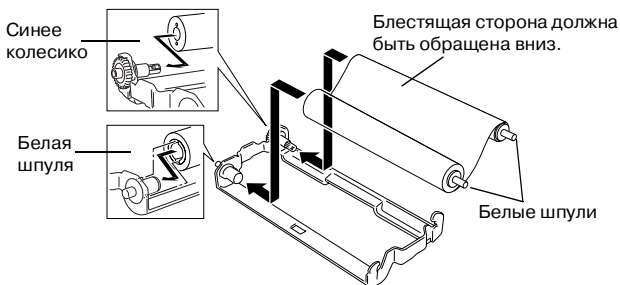

 Введите зубцы белой шпули в вырезы картонного сердечника.

- 7** Поверните верхнее левое синее колесико против часовой стрелки для затяжки ленты как показано.

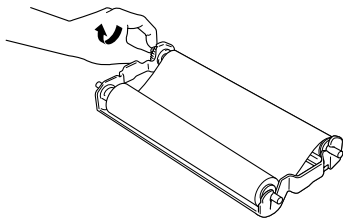

- 8** Переверните картридж и установите его в факсимильный аппарат: Введите сначала сторону с утопленной стрелкой  и установите картридж в четыре предназначенные для него держателя.

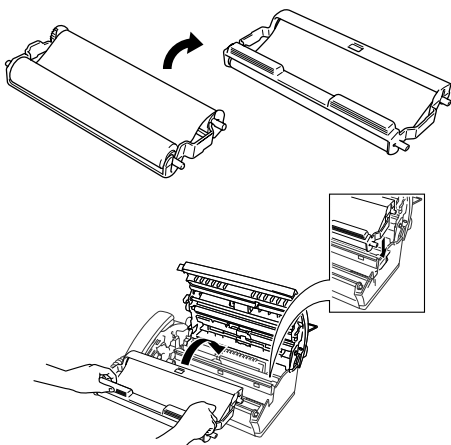

- 9** Нажмите на обе боковые стороны верхней крышки, плотно закрывая ее.

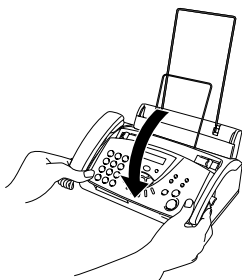

Автоматическая передача факса Отправка факса без поднятия трубки или нажатия **Линия** (только FAX-T106).

Автоматический повторный набор номера Функция, позволяющая вашему факсимильному аппарату повторно набирать последний номер факса через пять минут в случае, если факс не прошел из-за того, что линия была занята.

Автоматическое устройство подачи документов В автоматическое устройство подачи документов можно поместить документ и автоматически сканировать одну страницу за раз.

Автоформат Уменьшает размер поступающих факсов.

А/О (автоответчик) К факсимильному аппарату можно подключить внешний автоответчик.

Бронирование следующего факса Прием следующего документа в автоматическое устройство подачи документов, пока факсимильный аппарат еще выполняет прием.

Быстрый набор Запрограммированный номер для упрощения набора. Для начала набора номера необходимо нажать клавишу **Поиск/Откл. Микрофона**, а затем #, код из двух цифр.

Внешний телефон А/О (автоответчик) или телефон, подключенный к факсимильному аппарату.

Время звонка для Ф/Т Время, в течение которого звонит факсимильный аппарат Brother (при настройке режима приема на ФАКС/ТЕЛ.) для сообщения, что нужно ответить на принятый голосовой вызов.

Громкость бипера Настройка громкости бипера при нажатии клавиши или ошибке.

Дополнительный телефон Телефон на одном номере с факсимильным аппаратом, подключенный к отдельной настенной телефонной розетке.

Дублирующая печать Настраивает факсимильный аппарат на распечатку копии каждого полученного и записанного в память факса. Это мера предосторожности, позволяющая не терять сообщения при отключении электричества.

ЖКД (жидкокристаллический дисплей) Дисплей на факсимильном аппарате, на котором отображаются интерактивные сообщения при программировании аппарата или дата и время, когда факсимильный аппарат не используется.

- Задержка ответа** Количество звонков перед тем, как факсимильный аппарат ответит в режиме ТОЛЬКО ФАКС, ФАКС/ТЕЛЕФОН, и А/О: СООБЩЕНИЯ (только FAX-T106).
- Идентификатор станции** Записанная в память информация, представляемая в верхней части отправленных по факсу страниц. Содержит имя и номер факса отправителя.
- Импульс** Тип набора номера на телефонной линии.
- Качество** Количество вертикальных и горизонтальных линий на дюйм. См.: Стандартное, хорошее, очень хорошее и для фотографий.
- Качество для фотографий** Настройка качества, в которой используются различные оттенки серого для наилучшего представления фотографий.
- Код приема факсов** Вводите этот код (* 5 1), когда вы отвечаете на факсовый вызов с дополнительного или внешнего телефона.
- Код ответа телефона (только режим Факс/Тел.)** При ответе факсимильного аппарата на голосовой вызов звучит псевдо-двойной звонок. При вводе этого кода (# 5 1) вы можете принять этот вызов на дополнительном телефоне.
- Код удаленного доступа** Персональный код из четырех цифр (--- *), позволяющий вызывать и получать доступ к своему аппарату с другого номера.
- Контраст** Настройка для компенсации темных или светлых документов, при которой факсы или копии темных документов становятся светлее, а светлых документов – темнее.
- Лист помощи** Распечатка полного меню, которое можно использовать для программирования факсимильного аппарата в случае, если у вас нет с собой Руководства пользователя.
- Номер группы** Комбинация номеров для экстренного и/или быстрого набора, присвоенных одной кнопке для экстренного набора для рассылки.
- Обнаружение факса** Позволяет факсимильному аппарату отвечать на CNG-сигналы, когда вы прерываете вызов факса, отвечая на него.
- Опрос** Процесс вызова одним факсимильным аппаратом другого для получения ожидающих факсимильных сообщений.
- Отмена задания** Отменяет запрограммированное задание, например, таймер или опрос.
- Отчет контроля передачи** Список, в котором для каждой передачи указывается дата, время и номер.
- Очень хорошее качество** 203 x 392 точек на дюйм. Наилучшее качество для мелкого текста и рисунков, выполненных в виде линий.

- Ошибка связи (или ош. связи)** Ошибка при отправлении или получении факса, обычно обусловленная шумом или радиопомехами на линии.
- Пауза** Возможность ввода задержки в 3,5 секунды в последовательность набора номера, сохраняемого для экстренного или быстрого набора.
- Переадресация факсов** Отправка полученного в память факса на другой заранее запрограммированный номер факса.
- Передача** Процесс отправки документов по телефонным линиям с одного факсимильного аппарата на принимающий факсимильный аппарат.
- Перечень номеров с ускоренным набором** Перечень имен и номеров телефонов, сохраненных в памяти экстренного и быстрого набора номера, в порядке возрастания номеров.
- Поиск** Электронный список в алфавитном порядке сохраненных номеров для экстренного, ускоренного набора и группы.
- Пользовательские настройки** Печатный отчет, в котором представлены текущие настройки факсимильного аппарата.
- Прием при окончании бумаги** Получение факсов в память факсимильного аппарата при окончании в нем бумаги.
- Рассылка** Способность отправлять одно факсимильное сообщение на несколько номеров.
- Режим коррекции ошибок** Определяет ошибки при передаче факса и вновь отправляет страницы факса, при передаче которых произошла ошибка.
- Режим меню** Режим программирования для изменения настроек факсимильного аппарата.
- Режим отправки за рубеж** Временное изменение сигналов факса с учетом шума и радиопомех на зарубежных телефонных линиях.
- CNG-сигналы** Специальные сигналы, которые факсимильные аппараты подают при автоматической передаче для сообщения получающему аппарату, что его вызывает факсимильный аппарат.
- Сигналы факса** Сигналы, подаваемые отправляющим и получающим факсимильными аппаратами при передаче информации.
- Сохранение факсов** Можно сохранить факсы в памяти.
- Стандартное качество** 203 x 98 точек на дюйм.
Используется для текстов обычного размера и обеспечения самой быстрой скорости передачи.
- Таймер** Отправляет факс в указанное более позднее время этого дня.

Титульный лист Распечатка страницы на аппарате на другом конце провода, содержащей имя и номер факса отправителя и получателя, число страниц и комментарий. Можно создать электронный титульный лист, который будет получен на другом конце провода и содержать запрограммированную информацию из памяти, или можно напечатать образец титульного листа и отправить его вместе со своим документом.

Тон Тип набора номера на телефонной линии.

Указатель телефонов Перечень имен и номеров телефонов, сохраненных в памяти экстренного и быстрого набора номера, в алфавитном порядке.

Факс в ручном режиме Когда вы поднимаете трубку или нажимаете **Линия** (только FAX-T106) для того, чтобы слышать ответ принимающего факсимильного аппарата до того, как вы нажмете **Старт** для начала передачи.

ФАКС/ТЕЛ. Можно получать факсы и телефонные звонки. Не используйте этот режим при использовании автоответчика.

Функция “Быть на связи” Позволяет отправлять факс, а после его передачи - разговаривать с человеком на другом конце провода.

Хорошее качество Разрешение составляет 203 x 196 точек на дюйм. Используется для мелкой печати и графиков.

Экстренный набор Набор номера кнопками на панели управления, которым вы можете присваивать номера для облегчения набора номера. Для каждого номера необходимо использовать отдельную кнопку.

Технические характеристики

Общая информация

Тип	Настольный аппарат для приема и передачи факсов
Емкость памяти	512 кбайт
Лоток для бумаги	64 г/м ² – 90 г/м ² : До 30 листов
Выходной лоток для бумаги	64 г/м ² – 90 г/м ² : До 20 листов
Тип принтера	Строчный, термографический, с лентой
ЖКД (жидкокристаллический дисплей)	16 знаков x 1 строка
Рабочая среда	Температура: 10-35 °C Влажность: 20-80%
Наивысшее качество печати	20-30 °C
Электропитание	220-240 В переменного тока 50/60 Гц
Потребление электроэнергии	В режиме ожидания: FAX-T104 менее 4,4 Вт FAX-T106 менее 4,8 Вт При работе: менее 160 Вт

Размеры

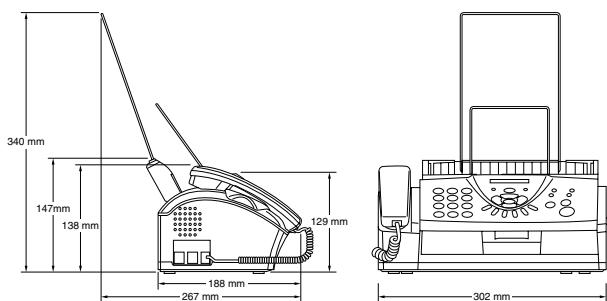

Масса	FAX-T104 : 2,7 кг (с компонентами) FAX-T106 : 2,8 кг (с компонентами)
--------------	--

Копир

Увеличение/уменьшение	от 50% до 150% (50, 75, 87, 93, 100, 120, 125, 150% и автоформат)
------------------------------	--

Факс

Совместимость	ITU-T Группа 3
Система кодирования	Модифицированный код Хаффмана (МН)
Скорость модема	9600/7200/4800/2400 бит/с; Автоматическая нейтрализация неисправности (FAX-T104) 14400/12000/9600/7200/4800/2400 бит/с; Автоматическая нейтрализация неисправности (FAX-T106)
Размер документа	Исходная ширина документа от 148 мм до 216 мм
Размер бумаги	A4
Автоматическое устройство подачи документов	До 10 листов
Шкала яркости	64 уровня
Типы опроса	Стандартный, последовательный, секретный, таймер
Регулирование контраста	Автоматический/Светлый/Темный (ручная настройка)
Качество	• По горизонтали 8 точек/мм • По вертикали Стандартное — 3,85 линий/мм Хорошее, для фотографий — 7,7 линий/мм Очень хорошее, для фотографий (копирование) — 15,4 линий/мм
Экстренный набор	4 номера
Быстрый набор	100 номеров
Группы	До 4 групп
Рассылка	До 104 номеров
Автоматический повторный набор номера	3 раза с 5-минутными интервалами
Автоматический ответ	после 0, 1, 2, 3, 4, 5, 6, 7, 8, 9 или 10 звонков
Тип спикерфона	Монитор (FAX-T104) Полнодуплексный, цифровой (FAX-T106)
Источник связи	Абонентская телефонная сеть общего пользования
Передача из памяти	До 20 листов *
Прием при окончании бумаги	До 25 листов *
Запасные рулоны ленты	Выход: До 144 листов (A4)

* Листы определяются по тестовой таблице #1 ITU-T (при приеме при окончании бумаги в режиме корректировки ошибок). Технические характеристики и печатный материал могут меняться без объявления.

Указатель

Позиции, полностью представленные заглавными буквами, являются сообщениями на дисплее.

А

А/О (автоответчик), внешний	
.....	5-1
подключение	1-8
Режим приема	5-1
Автоматическая	
передача	6-2
Автоматический	
повторный набор номера	
факса	6-2
прием факса	5-1
Обнаружение факса	5-4
Автоматическое устройство	
подачи документов	6-2
Автоответчик (А/О)	1-8, 5-1

Б

Блокировка передачи	
.....	6-13–6-14
Бумага	2-1
вместимость	2-1
размер	2-1
Быстрый набор	7-5
изменение	7-2
набор номера	7-5
сохранение	7-2

В

Внешний телефон	1-8
Воспроизведение сообщений	
.....	9-5
Временный титульный лист	
.....	6-7
Выкл	6-14

Г

Громкость звонка	4-5
Громкость, настройка	
бипер	4-4
звонок	4-5
спикерфон	4-4
Группы, настройка	7-3

Д

Дата и время	4-1
Дополнительные телефоны	
использование	5-6
Дополнительные функции	
телефона	1-10
Дополнительные функции	
телефона абонентов	13-9
Дублирующая печать	9-5

Ж

ЖКД (жидкокристаллический	
дисплей)	1-3, 1-5, 3-1
Журнал факсов	10-2

З

Задержка ответа, настройка	
.....	5-2
Замятие	13-5
Запись разговора	9-7

И

Инструкция по технике	
безопасности	ii, 12-1

К

Качество	
копия	11-2
разное	6-5
только для следующего факса	
.....	6-4
факс (стандартное, хорошее,	
очень хорошее, для	
фотографий)	T-2
Клавиши навигации	3-2
Код приема факсов	
.....	5-3, 5-6, 5-7
Код удаленного доступа	
.....	8-3, 9-8
Копир	
характеристики	T-1
Копирование	
операции	11-1
Копия	
Качество	11-1, 11-2
несколько	11-2
одна	11-1, 11-2
сортировка	11-2
уменьшение/увеличение	
.....	11-2

М

Максимальное время	
сообщений	9-6
Международные вызовы	6-8
Мелодия	4-6
Монитор записи	9-7
Монитор записи входящих	
сообщений	9-7

Н

Набор номера	
Группы	7-3
пауза	7-6
повторный набор номера	
факса	6-2
ручной	7-4
Ускоренный набор номера	
.....	7-1
Настройка	
идентификатор станции	
(“шапка” факсов)	4-2

настройка
Дата и время 4-1

О

Обнаружение факса 5-4
Опрос 5-8
 Передача при опросе 6-11
 прием 5-8
Отключение микрофона
..... 1-5, 7-6
Отключение электричества
..... 3-1
Отмена
 запланированного задания
 6-5
 при сканировании факса
 6-5
Отчеты 10-2
 Журнал факсов 10-2
 Отчетный период 10-1
 Контроль передачи 10-1
 Лист помощи 10-2
 Перечень номеров с
 ускоренным набором .. 10-2
 Пользовательские настройки
 10-2
 Состояние памяти 10-2
 Тел. указатель 10-2
Очистка 13-10
 печатающая головка 13-10
 сканер 13-11

П

Панель управления 1-3–1-6
Переадресация факсов
..... 8-1, 9-2
 программирование номера
 8-1, 9-2
 удаленные изменения
 8-4, 8-5, 9-8, 9-9
Перечень номеров с
 ускоренным набором 10-2
Перечень пользовательских
 настроек 10-2
Перечень состояния памяти
..... 10-2
Печать
 замятие 13-6
 проблемы 13-7
 Титульный лист 6-8
 факс из памяти 5-8
 факса из памяти 9-5
Повторный набор номера/Пауза
..... 6-2, 6-9
Подключение
 внешний А/О 1-8
 внешний телефон 1-8
Поиск 7-6
ПОМОЩЬ
 Лист помощи 10-2
Последовательный опрос ... 5-9
Прерывание (запланированного
 задания) 6-13
Приветствие 9-3
ПРИВЕТСТВИЕ А/О 9-3

Приветствие для Ф/Т
(факса/телефона) 5-3

Р

Рассылка 6-8
 настройка групп 7-3
Режим коррекции ошибок ... 1-7
Режим приема 5-2
 А/О: АВТООТВЕТЧИК. 5-1
 А/О: ЦЕНТР СООБЩЕНИЙ
 5-1
 РУЧНОЙ 5-1
 ТОЛЬКО ФАКС 5-1
 ФАКС/ТЕЛ. 5-1
Режим ФАКС/ТЕЛ. 5-1
 двойной звонок (голосовые
 вызовы) 5-3
 Код ответа телефона 5-6
 Код приема факсов 5-7
 настройка времени звонка
 для Ф/Т 5-3
 Настройка задержки ответа
 5-2
 Обнаружение факса 5-4
 ответ на дополнительных
 телефонах 5-6
 прием факсов 5-6
Режим центра сообщений ... 9-1
Розетка
 Розетка ЕХТ
 А/О (автоответчик) 1-8
 внешний телефон 1-8
Ручная
 передача 6-3
Ручной
 набор номера 7-4
 прием 5-1

С

Сообщение обратного вызова
..... 6-9
Сообщения об ошибке на
 дисплее 13-1–13-3
Сохранение в памяти 3-1
Сохранение факсов 8-2, 9-2
 включение 8-2, 9-2
 Переадресация факсов
 8-1, 9-2
 печать из памяти 5-8, 9-5
Спикерфон 7-6
Стирание сообщений ... 9-3, 9-6

Т

Таблица меню 3-1, 3-3–3-7
Таймер 6-10
Текст, ввод 4-3
 специальные знаки 4-3
Телефонная линия
 Офисная АТС 1-10
 подключения 1-9
 проблемы 13-7
Тип звонка 4-6
Титульный лист 6-6–6-8
Тональные сигналы на
 импульсной линии 7-7

У

- Удаленные команды 8-4, 9-9, 9-11
- Удаленный доступ 8-3, 9-8
 - код доступа 8-2, 8-3, 9-8
 - команды 8-4, 9-9, 9-10
 - получение своих факсов 8-5, 9-11
- Удержание 4-6, 7-6
- Уменьшение
 - длинные факсы 5-4
 - копий 11-2
- Ускоренный набор 7-1
 - Быстрый набор
 - использование 7-5
 - настройка 7-2
 - Групповой набор номера
 - задание групп для рассылки 7-3
 - Экстренный набор
 - изменение 7-2
 - использование 7-5
 - настройка 7-1
- Ускоренный набор номера
 - Быстрый набор
 - изменение 7-2
 - Поиск 6-1
 - Рассылка 6-8
 - с использованием групп 6-8
- Устранение неисправностей 13-1
 - при возникновении проблем
 - входящие звонки 13-9
 - отправка факсов 13-8
 - при печати или получении факсов 13-7
 - проблемы с телефонной линией 13-7
 - сообщения об ошибке на дисплее 13-1–13-3
- Уход, текущий 13-10
 - замена ленты 13-11
 - очистка печатающей головки. 13-10

Ф

- Факс, автономный
 - передача
 - в конце разговора 6-3
 - за рубеж 6-8
 - качество 6-4
 - контраст 6-4
 - множественные настройки 6-3
 - Передача из памяти .. 6-12
 - Передача при опросе 6-11
 - повторный набор номера факса 7-7
 - ручная 6-3
 - с задержкой 6-10
- прием 5-1
 - в конце разговора 5-5
 - задержка ответа, настройка 5-2

- Переадресация факсов 8-1, 8-4, 9-2, 9-9
- получение с удаленного аппарата 8-4, 8-5, 9-8, 9-11
- проблемы 13-7
- стирание из памяти 8-4
- уменьшение, чтобы уместить на бумаге ... 5-4
- характеристики T-2
- Факсовые коды
 - изменение 8-2, 9-8
 - Код ответа телефона 5-6
 - Код приема факсов 5-6
 - Код удаленного доступа 8-2, 9-8
- Функция "Быть на связи" 6-9
- Функция экономии оплаты .. 9-7

Ш

- Шкала яркости T-2

Э

- Экстренный набор 1-4, 1-6
 - изменение 7-2
 - набор номера 7-5
 - сохранение 7-1

Перечень аксессуаров

Название модели	Описание
PC-75	Печатный картридж (1 комплект в коробке)
PC-71RF	1 комплект для перезаправки печатного картриджа PC-75
PC-72RF	2 комплекта для перезаправки печатного картриджа PC-75
PC-74RF	4 комплекта для перезаправки печатного картриджа PC-75

*Для обеспечения оптимального качества печати и повышенных рабочих характеристик аппарата в пределах опубликованных используйте только соответствующую сменную ленту Brother.

<p>Карта Удаленного Доступа</p> <p>Использование Кода Удаленного Доступа</p> <p>1 Введите номер факса с другого аппарата в тональном наборе. 2 После сигнала введите ваш Код Удаленного Доступа (3 цифры и *). 3 Сигналы факса соответствуют принятым сообщениям: 1 длинный сигнал – Факс Сообщение(я) Нет сигналов – нет Сообщение 4 После двух коротких сигналов, введите команду. 5 Нажмите 9 0, чтобы отключить аппарат после окончания. 6 Повесьте трубку.</p>	<p>Изменение Режимы Ответа Нажмите 9 8 далее для: А/О нажмите 1. Факс/Телефон (Ф/Т) нажмите 2. Факс нажмите 3.</p> <p>Выход из режима Удалённого Контроля Нажмите 9 0.</p> <p>Изменение Кода Удалённого Доступа</p> <p>1 Нажмите Меню/Выбор, 8, 2. 2 Введите трехзначный код. Символ * изменить нельзя. 3 Нажмите Меню/Выбор. 4 Нажмите Стоп/Выход.</p>
<p>Изменение Режимы Ответа Нажмите 9 8 далее для: А/О нажмите 1. Факс/Телефон (Ф/Т) нажмите 2. Факс нажмите 3.</p> <p>Выход из режима Удалённого Контроля Нажмите 9 0.</p>	<p>Получение Факса Нажмите 9 6. далее, чтобы: Рассчитать Лист Состояния Памяти, нажмите 1, введите номер удалённого факса и затем нажмите #. После сигнала поднимите трубку и подождите. Для Получения Вещ Факсов нажмите 2, введите номер удалённого факса и затем нажмите #. После сигнала снимите трубку и подождите. Для Удаления Вещ Факс Сообщений нажмите 3.</p> <p>Проверка Наличия Факс Сообщений Нажмите 9 7. далее для: Факс Сообщений нажмите 1. Голосовых Сообщений нажмите 2. 1 Длинный сигнал – Сообщения Получены 3 Коротких Сигнала – Сообщений Нет</p>
<p>Центр Сообщений Карта Удаленного Доступа</p> <p>Использование Кода Удаленного Доступа</p> <p>1 Введите номер факса с другого аппарата в тональном наборе. 2 После сигнала введите ваш Код Удаленного Доступа (3 цифры и *). 3 Сигналы факса соответствуют принятым сообщениям: 1 длинный сигнал – Факс Сообщение(я) 2 длинных сигнала – Голосовое Сообщение(я) 3 длинных сигнала – Факс и Голос Нет сигналов – нет Сообщение 4 После двух коротких сигналов введите команду. 5 Нажмите 9 0, чтобы отключить аппарат после окончания. 6 Повесьте трубку.</p>	<p>Изменение Режимы Ответа Нажмите 9 8. далее для: А/О нажмите 1. Факс/Телефон (Ф/Т) нажмите 2. Факс нажмите 3.</p> <p>Выход из режима Удалённого Контроля Нажмите 9 0.</p>

Команды Удаленного Управления

Изменить настройку пересылки факса

Нажмите **9 5**.
далее, чтобы:

Выключения функции нажмите **1**.

Ввода номера Факса для Переадресации нажмите **2**.

Программирование Номера Факса для

Переадресации нажмите **4**. Введите новый номер

удаленного факса для переадресации, затем

нажмите **# #**. После двух коротких сигналов

нажмите **9 6 1**. Для получения Листа

Состояния Памяти введите номер удаленного

факса и нажмите **# #**.

Выключения функции Сохранения Факса нажмите **6**.

Получение Факса

Нажмите **9 6**.

далее, чтобы:

Распечатать Лист Состояния Памяти, нажмите **1**.

введите номер удаленного факса и затем нажмите **# #**.

После сигнала поднимите трубку и положите.

Для Получения Векс Факсов нажмите **2**, введите

номер удаленного факса и затем нажмите **# #**.

После сигнала снимите трубку и положите.

Для Удаления Векс Факс Сообщений нажмите **3**.

Проверка Наличия Факс Сообщений

Нажмите **9 7 1**.

1 Длинный сигнал – Сообщения Получены
3 Коротких Сигнала – Сообщений Нет

Изменение Кода Удаленного Доступа

1 Нажмите **Меню/Выбор**, **8 7**.

2 Введите трехзначный код от 000 до 999.

Символ * не изменять.

3 Нажмите **Меню/Выбор**.

4 Нажмите **Стоп/Выход**.

Команды Удаленного Управления

(прослушивание Голосовых сообщений)

Нажмите **9 1**.
далее, чтобы:

Повторить сообщение, нажмите **1**.

Перейти к следующему сообщению,

нажмите **2**.

Остановить воспроизведение сообщения,

нажмите **9**.

Удалить Все Сообщения

Нажмите **9 3**. Если вы услышите три сигнала,

не все сообщения были проиграны и

Факс не позволит удалить сообщения.

Проиграть/Записать Исходное Сообщение (Приветствие)

Нажмите **9 4**.

далее, чтобы:

Проиграть Исходное Сообщение Центра

Сообщений, нажмите **1 1**.

Проиграть Исходное Сообщение для

режима Факс/Телефон, нажмите **1 2**.

Записать новое Исходное Сообщение

для Центра Сообщений, нажмите **2 1**,

затем говорите после звукового сигнала.

Для остановки нажмите **9**.

Записать новое Исходное Сообщение

для для режима Факс/Телефон, нажмите

2 2, затем говорите после звукового

сигнала. **Для остановки** нажмите **9**.

Изменить номер для Переадресации Факса/Сообщения на Пейджер

Нажмите **9 5**.

далее, для:

Ввода номера Факса для Переадресации

нажмите **2**.

Программирование Номера Факса для

Переадресации нажмите **4**. Введите

новый номер удаленного факса для

переадресации, затем нажмите **# #**.

После двух коротких сигналов нажмите

9 6 1. Для получения Листа Состояния

Памяти введите номер удаленного

факса и нажмите **# #**.

At your side.
brother®

Этот аппарат одобрен для эксплуатации только в той стране, где он куплен. Местные компании Brother или их представители оказывают техническую поддержку владельцам только тех аппаратов, которые куплены в соответствующих странах.



RUS
LF8429048
Напечатано в Малайзии