

brother®

РУКОВОДСТВО ПОЛЬЗОВАТЕЛЯ

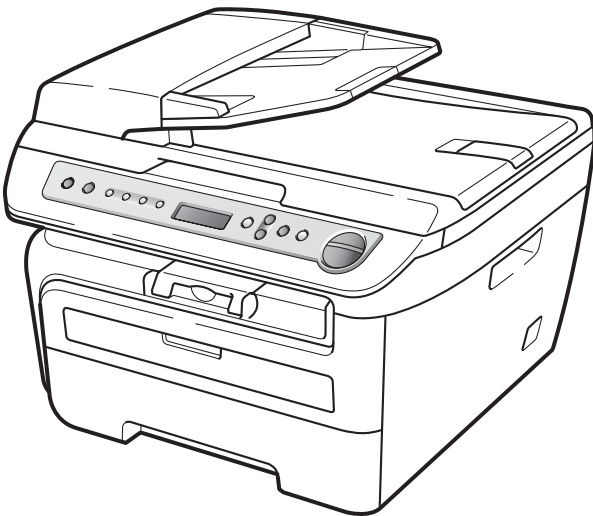

DCP-7030
DCP-7032
DCP-7040
DCP-7045N

Версия А
RUS

При обращении в службу поддержки заказчиков

Запишите и используйте для справки следующие
данные:

Номер модели: DCP-7030, DCP-7032, DCP-7040 и DCP-
7045N

(Обведите номер своей модели кружком)

Серийный номер: ¹ _____

Дата приобретения: _____

Место приобретения: _____

¹ Серийный номер указан на задней стороне
корпуса устройства. Сохраните данное
Руководство пользователя и товарный чек в
качестве свидетельства о приобретении на
случай кражи, пожара или проведения
гарантийного обслуживания.

Зарегистрируйте свое устройство на сайте

<http://www.brother.com/registration/>

При регистрации устройства на веб-сайте Brother вы будете
оформлены как первоначальный владелец данного устройства.
Ваша регистрация в компании Brother:

- может служить подтверждением покупки изделия в случае
утраты чека; и
- может подкрепить страховое требование в случае утраты
изделия, покрываемом страховкой.

Составление и публикация

Данное руководство составлено и опубликовано под контролем компании Brother Industries Ltd. и включает в себя последние описания и технические характеристики изделия.

Содержание данного руководства и характеристики данного изделия могут быть изменены без предварительного уведомления.

Компания Brother сохраняет за собой право на внесение изменений в содержащиеся в руководстве характеристики и материалы без предварительного уведомления и не несет ответственности за ущерб (в том числе косвенный), произошедший в связи с использованием представленных материалов, включая опечатки и прочие ошибки, связанные с публикацией, но не ограничиваясь ими.

Содержание

Раздел I Общая информация

1	Общие сведения	2
	Как пользоваться этим документом	2
	Обозначения, принятые в данном документе	2
	Доступ к Руководству по использованию программного обеспечения и Руководству пользователя по работе в сети (Только DCP-7045N)	3
	Просмотр документации	3
	Обзор панели управления.....	6
2	Загрузка бумаги и документов	7
	Загрузка бумаги и печатных носителей	7
	Загрузка бумаги в лоток для бумаги	7
	Загрузка бумаги в слот для ручной подачи	8
	Зона, недоступная для печати.....	11
	Допустимая бумага и другие печатные носители	12
	Рекомендуемая бумага и печатные носители.....	12
	Тип и формат бумаги.....	12
	Хранение и использование специальной бумаги.....	13
	Загрузка документов.....	16
	Использование автоподатчика документов (АПД) (DCP-7040 и DCP-7045N).....	16
	Использование стекла сканера	17
3	Общие настройки	19
	Настройка бумаги	19
	Тип бумаги.....	19
	Формат бумаги	19
	Настройка громкости	19
	Громкость звукового сигнала	19
	Ресурсосберегающие функции.....	20
	Экономия тонера	20
	Спящий режим	20
	Контрастность ЖК-дисплея.....	21
	Список пользовательских настроек.....	21
	Список сетевых настроек (Только DCP-7045N)	21

Раздел II Копирование

4	Копирование	24
	Порядок копирования	24
	Переход в режим копирования	24
	Изготовление одной копии	24
	Печать нескольких копий	24
	Остановка копирования	24
	Параметры копирования (временные настройки)	25
	Увеличение или уменьшение копируемого изображения	25
	Настройка контрастности	26
	Использование клавиши "Опции"	27
	Улучшение качества копирования	27
	Сортировка копий с использованием АПД (DCP-7040 и DCP-7045N)	28
	Изготовление копий "N в 1" (макет страницы)	28
	Сообщение "Мало памяти"	29

Раздел III Программное обеспечение

5	Программные и сетевые (Только DCP-7045N) функции	32
	Использование руководства пользователя в формате HTML	32
	Для Windows®	32
	Для Macintosh	33

Раздел IV Приложения

A	Безопасность и правовые вопросы	36
	Выбор места установки	36
	Важная информация	37
	Меры безопасности	37
	Спецификация IEC60825-1+A2:2001	40
	Отключение устройства от сети питания	40
	Подключение к локальной сети (Только DCP-7045N)	40
	Радиопомехи	40
	Декларация соответствия требованиям международной программы ENERGY STAR®	41
	Важные инструкции по технике безопасности	41
	Торговые марки	43

B	Устранение неисправностей и текущее обслуживание	44
	Устранение неисправностей	44
	Неполадки в работе устройства	44
	Улучшение качества печати	49
	Сообщения об ошибках и обслуживании	56
	Замятие документов (только DCP-7040 и DCP-7045N)	58
	Замятие бумаги	59
	Текущее обслуживание	64
	Чистка устройства снаружи	64
	Очистка стекла сканера	64
	Очистка окна лазерного сканера	65
	Очистка коронирующего провода	67
	Очистка блока фотобарабана	68
	Замена расходных материалов	71
	Замена тонер-картриджа	71
	Замена блока фотобарабана	75
	Изменение языка ЖК-дисплея	78
	Информация об устройстве	78
	Проверка серийного номера	78
	Проверка счетчиков страниц	78
	Проверка ресурса фотобарабана	78
	Упаковка и транспортировка устройства	79
C	Меню и функции	80
	Настройка по инструкциям на ЖК-дисплее	80
	Таблица меню	80
	Сохранение настроек в памяти	80
	Клавиши меню	80
	Переход в режим настройки (доступ к меню)	81
	Таблица меню	82
D	Технические характеристики	87
	Общая информация	87
	Печатные носители	89
	Копирование	90
	Сканирование	91
	Печать	92
	Интерфейсы	92
	Требования к компьютеру	93
	Расходные материалы	95
	Проводная сеть Ethernet (Только DCP-7045N)	96
E	Глоссарий	97
F	Указатель	98



Общая информация

Общие сведения	2
Загрузка бумаги и документов	7
Общие настройки	19

Как пользоваться этим документом

Благодарим за приобретение устройства Brother! Материалы, приведенные в этом документе, помогут полностью использовать все функции данного устройства.

Обозначения, принятые в данном документе

В данном документе используются следующие обозначения.

Полужирный шрифт Полужирным шрифтом выделяются названия клавиш на панели управления машины или кнопок на экране компьютера.

Курсив Курсивом выделяются важные моменты текста или ссылки на другие разделы руководства.

Courier New Шрифтом Courier New выделяются сообщения, отображаемые на ЖК-дисплее устройства.

 В предупреждениях приводятся меры, которые должны приниматься для предупреждения возможных травм.

 В предостережениях приводятся инструкции, которые должны соблюдаться для предупреждения возможного повреждения устройства или других объектов.

 Таким символом обозначены предупреждения об опасности поражения током.



Таким символом ("Горячая поверхность") обозначены операции, при которых нельзя дотрагиваться до сильно нагреваемых деталей устройства.



Таким символом ("Неправильная установка") отмечены устройства или операции, несовместимые с данным устройством.



Таким символом ("Примечание") обозначены полезные рекомендации.



Примечание

На иллюстрация в данном Руководстве пользователя показано устройство DCP-7045N.

Доступ к Руководству по использованию программного обеспечения и Руководству пользователя по работе в сети (Только DCP-7045N)

Данное Руководство пользователя не содержит такой информации об этом устройстве, как расширенные функции принтера, сканера и сети (Только DCP-7045N). Если требуется подробная информация об этих операциях, ознакомьтесь с **Руководством по использованию программного обеспечения и Руководством пользователя по работе в сети** (Только DCP-7045N).

Просмотр документации

Просмотр документации (для Windows®)

Чтобы просмотреть документацию, нажмите кнопку **Пуск**, в группе "Программы" выберите пункт **Brother, DCP-XXXX** (где XXX – имя модели) и щелкните кнопку мыши на **Руководстве пользователя в формате HTML**.

Если программное обеспечение не установлено, просмотреть документацию можно следующим образом:

- 1 Включите компьютер. Установите сопроводительный компакт-диск Brother, обозначенный Windows®, в дисковод для компакт-дисков.
- 2 При появлении экрана языка выберите нужный язык.

- 3 При появлении экрана с названиями моделей щелкните название своей модели. Откроется главное меню компакт-диска.



Если это окно не открывается, с помощью проводника Windows® найдите и запустите программу Start.exe из корневого каталога компакт-диска Brother.

- 4 Щелкните **Документация**.
- 5 Щелкните на названии документа, который вы хотите прочитать:
 - Документы HTML (3 руководства):
 - Руководство пользователя** для автономного режима работы,
 - Руководство по использованию программного обеспечения** и
 - Руководство пользователя по работе в сети** (Только DCP-7045N) в формате HTML.

Этот формат предназначен для просмотра документации на компьютере.
 - Документация в формате PDF (4 руководства):
 - Руководство пользователя** для автономной работы,
 - Руководство по использованию программного обеспечения**,
 - Руководство пользователя по работе в сети** (Только DCP-7045N) и
 - Руководство по быстрой установке**.

Этот формат рекомендуется для распечатки документации. Щелчком мыши можно перейти на веб-сайт Brother Solution Center (Центр решений Brother), где можно просмотреть или загрузить документацию в виде PDF-файлов. (Для этого требуется доступ к Интернету и программа чтения PDF-файлов.)

Поиск инструкций для сканирования

Существует несколько способов сканирования документов. Соответствующие инструкции можно найти в следующих источниках:

Руководство по использованию программного обеспечения:

- Сканирование документа при помощи драйвера TWAIN - в главе 2
- Сканирование документа с помощью драйвера WIA (только для Windows® XP/Windows Vista®) - в главе 2
- Использование ControlCenter3 - в главе 3
- Сетевое сканирование - в главе 4 (Только DCP-7045N)

Справочные руководства ScanSoft™ PaperPort™ 11SE с оптическим-распознаванием-текста (OCR)

- Полное руководство для ScanSoft™ PaperPort™ 11SE с оптическим распознаванием-текста (OCR) можно просмотреть в разделе "Справка" программы ScanSoft™ PaperPort™ 11SE.

Просмотр документации (для Macintosh)

- 1 Включите компьютер Macintosh. Установите сопроводительный компакт-диск Brother, обозначенный Macintosh, в дисковод для компакт-дисков.
- 2 Откроется следующее диалоговое окно.



- 3 Дважды щелкните значок **Documentation (Документация)**.
- 4 Когда откроется диалоговое окно выбора языка, дважды щелкните на нужном языке.
- 5 Для просмотра **User's Guide (Руководства пользователя)**, **Software User's Guide (Руководства по использованию программного обеспечения)** или **Network User's Guide (Руководства пользователя по работе в сети)** (Только DCP-7045N) в формате HTML щелкните файл начальной страницы.
- 6 Щелкните нужное руководство.
 - **User's Guide (Руководство пользователя)**
 - **Software User's Guide (Руководство по использованию программного обеспечения)**
 - **Network User's Guide (Руководство пользователя по работе в сети)** (Только DCP-7045N)



Примечание

Имеется также документация в формате PDF (4 руководства):
Руководство пользователя для автономного режима работы,
Руководство по использованию программного обеспечения,
Руководство пользователя по работе в сети (только DCP-7045N) и
Руководство по быстрой установке.
Руководства в формате PDF предназначены для распечатки.

Дважды щелкните на значке **Brother Solutions Center** (Центр решений Brother), чтобы перейти на веб-сайт Центра решений Brother, где можно просмотреть и загрузить документацию в формате PDF. (Для этого требуется доступ к Интернету и программа чтения PDF-файлов.)

Поиск инструкций для сканирования

Существует несколько способов сканирования документов. Соответствующие инструкции можно найти в следующих источниках:

Руководство по использованию программного обеспечения:

- Сканирование - в главе 9
- Использование ControlCenter2 - в Главе 10
- Сетевое сканирование - в главе 11 (Только DCP-7045N)

Руководство по использованию Presto! PageManager:

- Полный текст руководства пользователя Presto! PageManager можно просмотреть, нажав кнопку "Help" (Справка) в приложении Presto! PageManager.

Обзор панели управления

Клавиши устройств **DCP-7030**, **DCP-7032**, **DCP-7040** и **DCP-7045N** совпадают.

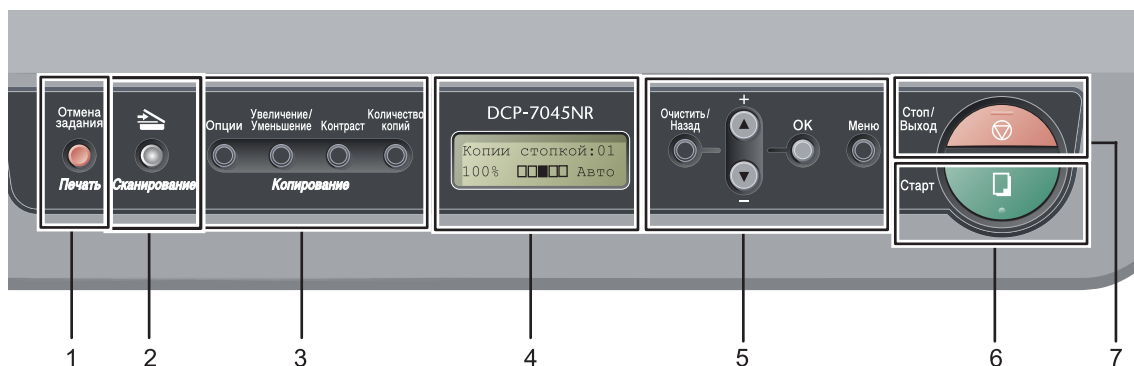

1 Клавиша печати

Отмена задания

Отмена запрограммированного задания печати и удаление его из памяти устройства.

Для отмены нескольких заданий на печать нажмите эту клавишу и удерживайте ее нажатой до тех пор, пока на ЖК-дисплее не появится сообщение *Отмена всех зад..*

2 Клавиша сканирования

Переключение устройства в режим "Сканирование". (Подробнее о сканировании см. *Руководство по использованию программного обеспечения на компакт-диске.*)

3 Клавиши копирования:

Опции

Позволяет легко и быстро изменить временные настройки для копирования.

Увеличение/Уменьшение

Уменьшение/увеличение копий.

Контраст

Позволяет увеличить или уменьшить контрастность копий.

Количество копий

Эта клавиша служит для копирования в нескольких экземплярах.

4 ЖК-дисплей

На нем отображаются сообщения и инструкции по настройке устройства и работе с ним.

5 Клавиши меню:

Очистить/Назад

Удаление введенных данных или отмена текущего значения параметра.

▲ + или ▼ -

Переход к предыдущему или последующему пункту меню или значению параметра.

OK

Сохранение настроек устройства.

Меню

Доступ к меню для программирования настроек устройства.

6 Старт

Позволяет запустить копирование или сканирование.

7 Стоп/Выход

Остановка операции или выход из меню.

Загрузка бумаги и печатных носителей

Устройство может подавать бумагу из стандартного лотка для бумаги или через слот ручной подачи.

При загрузке бумаги в лоток обратите внимание на следующее:

- Если приложение поддерживает выбор формата бумаги в меню печати, то можно выбрать формат с помощью ПО. Если ПО не поддерживает выбор формата бумаги, его можно установить в драйвере принтера или с помощью кнопок на панели управления.
- Перед использованием бумаги с перфорацией (например, листов ежедневника) следует "распушить" стопку во избежание замятия бумаги и сбоев подачи.

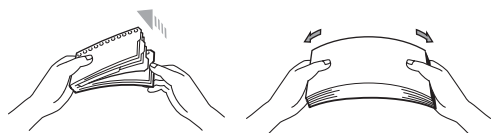

Загрузка бумаги в лоток для бумаги

Печать на обычной бумаге, бумаге из вторсырья или прозрачных пленках из лотка для бумаги

- 1 Полностью выдвиньте лоток для бумаги из устройства.

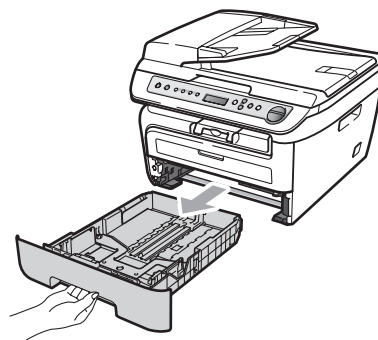

- 2 Удерживая нажатым зеленый фиксатор, отрегулируйте положение направляющих по формату бумаги. Проверьте, что направляющие надежно зафиксированы в пазах.

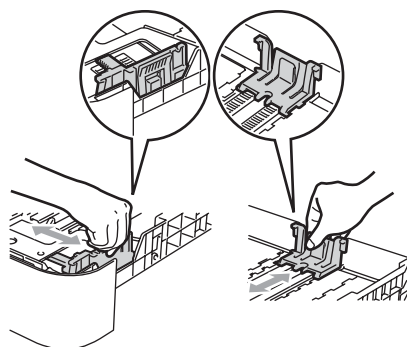

- 3 Поместите бумагу в лоток и убедитесь, что она находится ниже отметки максимального уровня бумаги (1). Сторона, предназначенная для печати, должна быть обращена вниз.

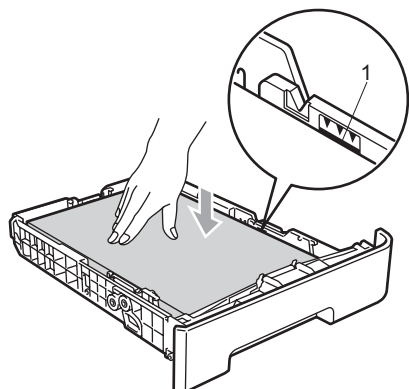

! ОСТОРОЖНО

Во избежание повреждения устройства, вызванного неправильной подачей бумаги, убедитесь, что направляющие бумаги касаются обеих сторон бумаги.

- 4 Задвиньте лоток для бумаги в устройство до упора. Убедитесь, что она полностью вставлена в устройство.
- 5 Откиньте опорный щиток (1), предотвращающий соскальзывание бумаги с лотка вывода лицевой стороной вниз.

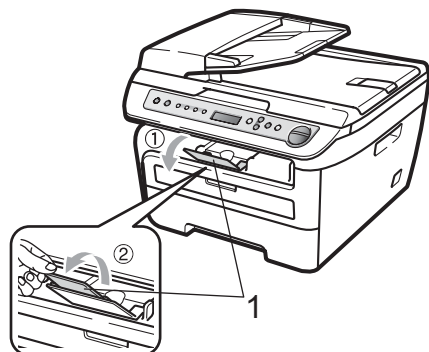

Загрузка бумаги в слот для ручной подачи

В этот слот можно загружать конверты и специальные печатные носители по одному за раз. Используйте слот для ручной подачи для печати или копирования на наклейках, конвертах или очень толстой бумаге.

Печать на обычной бумаге, бумаге из вторсырья или прозрачных пленках из позиции ручной подачи

Примечание

При загрузке бумаги в слот для ручной подачи в устройстве автоматически включается режим ручной подачи.

- 1 Откиньте опорный щиток (1), предотвращающий соскальзывание бумаги с лотка вывода лицевой стороной вниз, или извлекайте каждую страницу сразу после ее вывода из устройства.

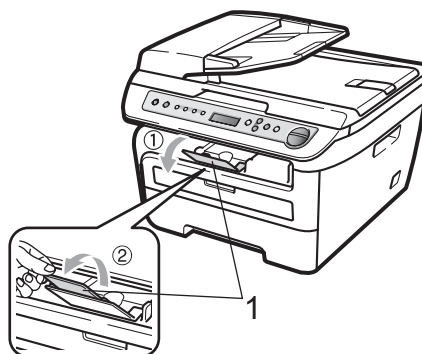

- 2 Откройте крышку слота для ручной подачи.

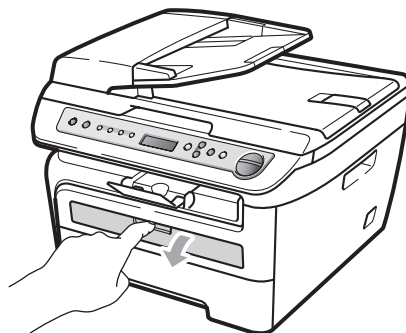

- 3 Обеими руками переместите направляющие бумаги слота для ручной подачи в соответствии с шириной бумаги, которую планируется использовать.

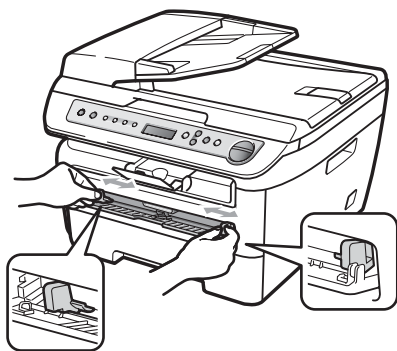

- 4 Обеими руками поместите один лист бумаги или одну прозрачную пленку в слот для ручной подачи таким образом, чтобы передний край коснулся ролика подачи бумаги. Когда почувствуете, что устройство начало тянуть бумагу, отпустите ее.

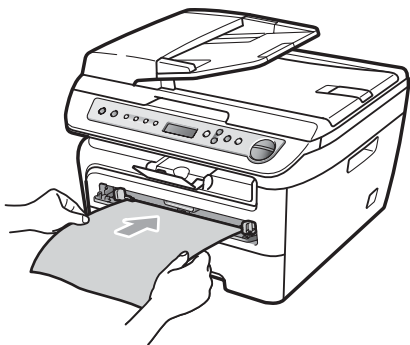

Печать на толстой бумаге, бумаге Bond, наклейках и конвертах

Если задний выходной лоток опущен, в устройстве образуется прямой тракт подачи бумаги через слот ручной подачи к задней стороне устройства. Используйте этот способ подачи и вывода бумаги, если требуется печатать на толстой бумаге, наклейках или конвертах.

Примечание

- Во избежание замятия бумаги сразу же убирайте каждый лист или конверт.
- При загрузке бумаги в слот для ручной подачи в устройстве автоматически включается режим ручной подачи.

- 1 Откройте заднюю крышку (задний выходной лоток).

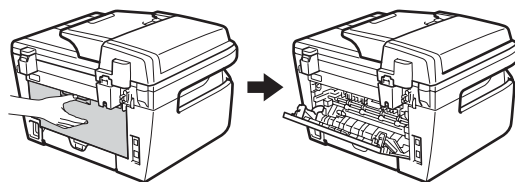

- 2 Откройте крышку слота для ручной подачи.

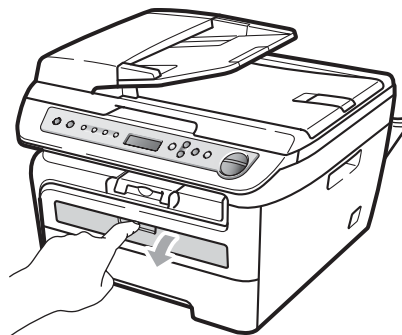

- 3 Обеими руками переместите направляющие бумаги слота для ручной подачи в соответствии с шириной бумаги, которую планируется использовать.

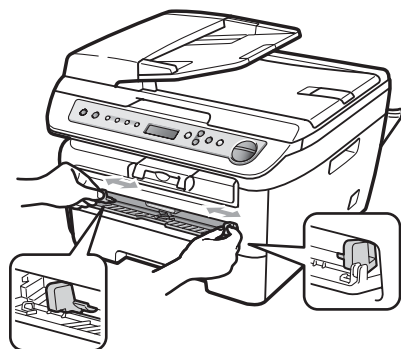

- 4 Обеими руками поместите один лист бумаги или один конверт в слот для ручной подачи таким образом, чтобы передний край бумаги или конверта коснулся ролика подачи бумаги. Когда почувствуете, что устройство начало тянуть бумагу, отпустите ее.

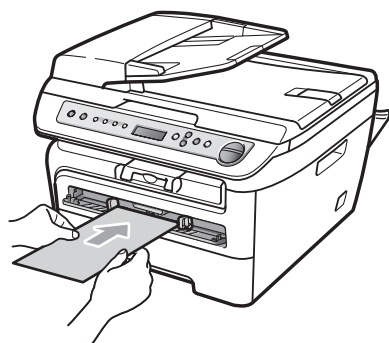
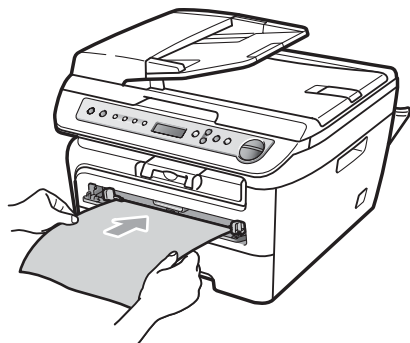

Примечание

- Загружайте бумагу через слот ручной подачи стороной, предназначенной для печати, вверх.
- Убедитесь, что печатный носитель (см. раздел *Допустимая бумага и другие печатные носители* на стр. 12) загружен в слот ручной подачи без перекосов и в правильном положении. В противном случае бумага или прозрачная пленка могут подаваться неправильно, что вызовет перекосы при печати или замятие бумаги.
- Не загружайте через слот ручной подачи одновременно более одного листа бумаги, так как это может привести к замятию бумаги.
- Если любой печатный носитель был загружен в позицию ручной подачи до того, как устройство перешло в состояние "Готов", этот печатный носитель может быть выведен без выполнения печати.
- Для упрощения извлечения распечатки небольшого формата из выходного лотка обеими руками поднимите крышку сканера, как показано на рисунке.

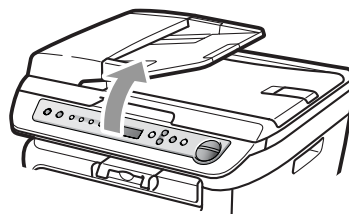

- Можно продолжать пользоваться устройством при поднятой крышке сканера. Для закрытия крышки сканера нажмите на нее вниз обеими руками.

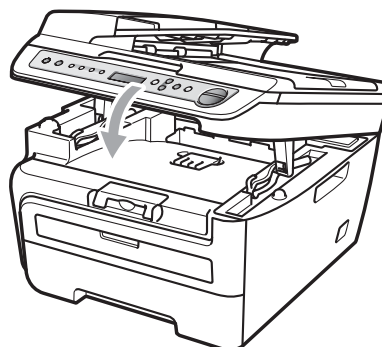

Зона, недоступная для печати

Область печати при копировании

Область печати устройства начинается на расстоянии примерно 3 мм от верхнего и нижнего края и 2 мм от боковых краев листа бумаги.

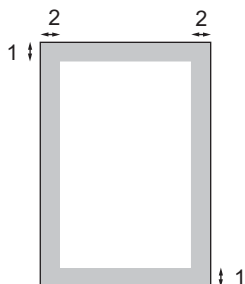

1 3 мм

2 2 мм



Примечание

Показанная выше область, недоступная для печати, относится к бумаге формата А4 при копировании в режиме "1 в 1". Область печати зависит от формата бумаги.

Область печати при печати с компьютера

При использовании драйвера принтера область печати меньше формата бумаги (как показано ниже).

Книжная страница

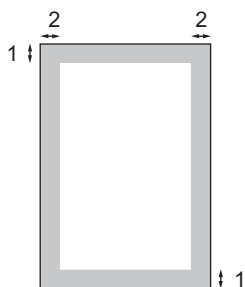

Альбомная страница

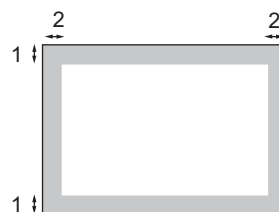

		Драйвер принтера Windows® и драйвер принтера Macintosh	Драйвер BRScript для Windows® и Macintosh (только DCP-7045N)
Книжная страница	1	4,23 мм	4,23 мм
	2	6,01 мм	4,23 мм
Альбомная страница	1	4,23 мм	4,23 мм
	2	5 мм	4,23 мм



Примечание

Показанная выше область печати относится к бумаге формата А4. Область печати зависит от формата бумаги.

Допустимая бумага и другие печатные носители

Качество печати может различаться в зависимости от используемого типа бумаги.

Можно использовать следующие типы печатных носителей: обычная бумага, бумага Bond, бумага из вторсырья, прозрачные пленки, наклейки и конверты.

Для получения наилучших результатов выполняйте следующие инструкции:

- Используйте бумагу, предназначенную для копирования на обычной бумаге.
- Используйте бумагу плотностью 75 - 90 г/м².
- Используйте наклейки и прозрачные пленки, предназначенные для лазерных принтеров.
- Не загружайте в лоток бумагу различных типов одновременно, так как это может привести к замятию бумаги или сбою подачи.
- Для обеспечения правильной печати необходимо выбрать в программном приложении тот же формат бумаги, что и формат бумаги в лотке.
- Старайтесь не прикасаться к лицевой стороне копии сразу после печати.
- При использовании прозрачных пленок во избежание смазывания или замятия бумаги сразу же убирайте каждый отпечатанный лист.
- Используйте бумагу с длинным волокном с нейтральным Ph и содержанием влаги ок. 5%.

Рекомендуемая бумага и печатные носители

Для обеспечения наилучшего качества печати рекомендуется использовать следующую бумагу.

Тип бумаги	Наименование
Обычная бумага	Xerox Premier TCF 80 г/м ²
	Xerox Business 80 г/м ²
Бумага из вторсырья	Xerox Recycled Supreme 80 г/м ²
Прозрачная пленка	3M CG3300
Наклейки	Наклейки для лазерных принтеров Avery L7163
Конверты	Antalis River series (DL)

Тип и формат бумаги

Устройство загружает бумагу из установленного стандартного лотка для бумаги или через слот ручной подачи.

Стандартный лоток для бумаги

Поскольку стандартный лоток является универсальным, можно использовать бумагу любого типа и формата (одного типа и формата одновременно) из перечисленных в таблице в разделе *Емкость лотков для бумаги* на стр. 13. В стандартный лоток для бумаги можно загрузить до 250 листов бумаги формата Letter/A4 (80 г/м²). Бумагу в лоток можно загружать до отметки максимальной загрузки на подвижном ограничителе ширины бумаги.

Слот для ручной подачи

В слот для ручной подачи можно загружать один лист шириной 76,2 - 220 мм и длиной 116 - 406,4 мм. Позицию ручной подачи можно использовать для специальной бумаги, конвертов или наклеек.

Емкость лотков для бумаги

	Формат бумаги	Типы бумаги	Количество листов
Лоток для бумаги	A4, Letter, Executive, A5, A6, B5, B6.	Обычная бумага и бумага из вторсырья	до 250 [80 г/м ²]
		Прозрачная пленка	до 10
Слот ручной подачи	Ширина: 76,2 - 220 мм Длина: 116 - 406,4 мм	Обычная бумага, бумага из вторсырья, бумага Bond, конверты, наклейки и прозрачные пленки	1

Рекомендуемые характеристики бумаги

Для данного устройства подходит бумага со следующими характеристиками.

Плотность	75-90 (г/м ²)
Толщина	80-110 мкм
Шероховатость	Более 20 Sec.
Жесткость	90-150 см ³ /100
Направление волокон	Длинные волокна
Объемное сопротивление	10e ⁹ -10e ¹¹ Ом
Поверхностное сопротивление	10e ⁹ -10e ¹² Ом-см
Наполнитель	CaCO ₃ (нейтр)
Зольность	Менее 23 wt%
Яркость	Более 80 %
Непрозрачность	Более 85 %

Хранение и использование специальной бумаги

Устройство предназначено для работы с большинством типов ксероксной и высокосортной бумаги. Однако некоторые характеристики бумаги могут повлиять на качество печати и надежность механической обработки в устройстве. Перед покупкой бумаги всегда выполняйте тест на образцах бумаги, чтобы обеспечить желаемое качество печати. Храните бумагу в оригинальной запечатанной упаковке. Бумага должна храниться горизонтально вдали от источников влаги, прямого солнечного света и высоких температур.

Несколько важных рекомендаций по выбору бумаги:

- Не используйте бумагу для струйных принтеров, так как она может вызвать замятие бумаги или повредить данное устройство.
- Если используется бумага с печатным текстом, то использованные при печати чернила должны выдерживать температуру закрепления тонера в устройстве (200°C).
- При использовании бумаги Bond, бумаги с грубой поверхностью, мятой бумаги или бумаги со складками возможно снижение качества.

Нерекомендуемые типы бумаги

! ОСТОРОЖНО

Некоторые типы бумаги могут вызвать ухудшение качества или повреждение устройства.

НЕ ИСПОЛЬЗУЙТЕ бумагу:

- сильно текстурированную
- слишком гладкую и блестящую
- изогнутую

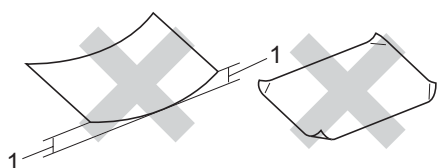

1 2 мм

- имеющую покрытие или химически обработанную
- поврежденную, смятую или имеющую складки
- плотность которой превышает рекомендованную в данном руководстве
- с прикрепленными скрепками
- с печатными заголовками на основе низкотемпературных красителей или термографии
- многослойную или бескопирочную
- предназначенную для струйных принтеров

Использование любого из перечисленных типов бумаги может привести к повреждению устройства. На такие повреждения не распространяется гарантия компании Brother.

Конверты

Большинство конвертов пригодны для использования в устройстве. Однако при работе с некоторыми конвертами могут возникнуть неполадки с подачей или с качеством печати из-за особенностей их конструкции. Края пригодного для использования конверта должны быть прямыми, плотно согнутыми, а ведущая кромка должна быть не толще двух листов бумаги. Конверт должен быть плоским, не мешковатым и не слишком тонким. Следует приобретать высококачественные конверты и сообщать поставщику, что конверты предназначены для использования в лазерном аппарате.

Конверты можно подавать через слот ручной подачи по одному за раз. Перед приобретением большого количества конвертов рекомендуется произвести пробную печать и убедиться, что результаты печати соответствуют ожидаемым.

Проверьте следующее:

- Конверты должны быть с горизонтальным клапаном.
- Клапаны должны быть ровными и плотно загнутыми (криво обрезанные или сложенные конверты могут привести к замятию бумаги).
- В областях, обведенных на рисунке ниже, конверты должны иметь два слоя бумаги.

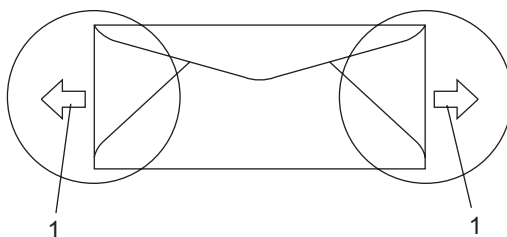

1 Направление подачи

- Рекомендуется не печатать ближе 15 мм от края конвертов.
- Точки склеивания конвертов не должны расклеиваться.

Нерекомендуемые типы конвертов

! ОСТОРОЖНО

Не используйте конверты следующих видов:

- поврежденные, изогнутые, помятые или имеющие необычную форму конверты
- слишком глянцевые или текстурированные конверты
- конверты с застежками или завязками
- конверты со самоклеющимися клапанами
- конверты объемного типа
- плохо отфальцованные конверты
- конверты с тиснением (с выпуклыми надписями)
- конверты с текстом, ранее напечатанным на лазерном аппарате
- конверты с печатным текстом на внутренней стороне
- конверты, которые нельзя сложить в ровную стопку
- конверты из бумаги, плотность которой превышает рекомендованную для использования в устройстве
- конверты с непрямыми краями или не строго прямоугольной формы
- конверты с окошками, отверстиями, вырезами и перфорацией
- конверты с клеем, нанесенным на показанных ниже областях



- конверты с двойными клапанами (как показано на рисунке ниже)

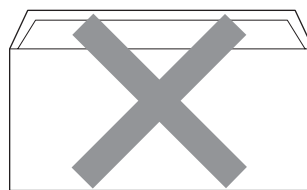

- конверты, продающиеся с незагнутыми клапанами (клапаны загибаются после покупки)
- конверты с клапанами, показанными на рисунке ниже

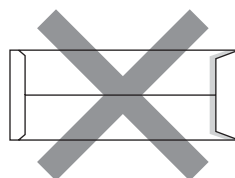

- конверты, клапаны которых загнуты, как показано на рисунке ниже

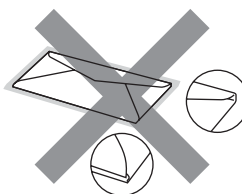

Использование любого из перечисленных типов конвертов может привести к повреждению устройства. На такие повреждения не распространяется гарантия компании Brother.

Иногда могут возникать проблемы с подачей бумаги, вызванные толщиной, форматом и формой клапана используемых конвертов.

Наклейки

Данное устройство может выполнять печать на наклейках большинства типов, предназначенных для лазерных принтеров. Наклейки должны иметь клейкий слой на акриловой основе, так как этот материал более стабилен при высоких температурах закрепления тонера. Клейкий слой не должен входить в контакт с деталями устройства, так как лист с наклейками может приклеиться к фотобарабану или роликам и привести к замятию и ухудшению качества печати. Между наклейками не должно быть открытых участков клейкого слоя. Наклейки должны быть расположены так, чтобы они покрывали всю длину и ширину листа. При использовании наклеек с промежутками наклейки могут отклеиться, что приводит к серьезному замятию и ухудшению качества печати.

Все используемые наклейки должны выдерживать температуру 200°C (392°F) в течение 0,1 секунды.

Листы с наклейками должны удовлетворять требованиям к плотности бумаги, описанным в данном Руководстве пользователя. При использовании листов с большей плотностью возможны сбои подачи или печати, которые могут привести к повреждению устройства.

Наклейки можно подавать только через слот ручной подачи.

Нерекомендованные типы наклеек

Не используйте поврежденные, изогнутые, помятые или имеющие необычную форму наклейки.

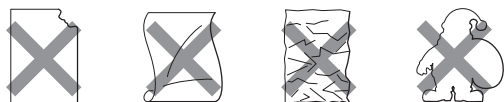

! ОСТОРОЖНО

НЕ загружайте частично использованные листы с наклейками. Листы с открытыми участками клеевого слоя (на участках, с которых наклейки отклеены) вызовут повреждение устройства.

Загрузка документов

Использование автоподатчика документов (АПД) (DCP-7040 и DCP-7045N)

АПД может вмещать до 35 листов и подает каждый лист отдельно. Используйте стандартную бумагу 80 г/м²; перед загрузкой стопки листов в АПД ее следует пролистать веером.

Рекомендуемые условия окружающей среды

Температура: 20 - 30°C
Влажность: 50% - 70%
Бумага: Xerox Premier TCF 80 г/м ² или Xerox Business 80 г/м ²

! ОСТОРОЖНО

Не оставляйте толстые документы на стекле сканера. Это может привести к замятию в автоподатчике.

Не используйте изогнутую, имеющую складки, разорванную бумагу, а также скрепленную скрепками, склеенную клеем или скотчем.

Не загружайте картон, газетную бумагу или ткань.

Во избежание повреждения устройства при использовании АПД не тяните документ в момент подачи.

Инструкции по сканированию нестандартных документов см. в разделе *Использование стекла сканера* на стр. 17.

- Перед загрузкой рукописных документов убедитесь, что чернила полностью высохли.
- Документы должны иметь ширину 148 - 215,9 мм, длину 148 - 355,6 мм и стандартную плотность 80 г/м².

- 1 Откройте выходной опорный щиток АПД (1) и опорный щиток АПД (2).

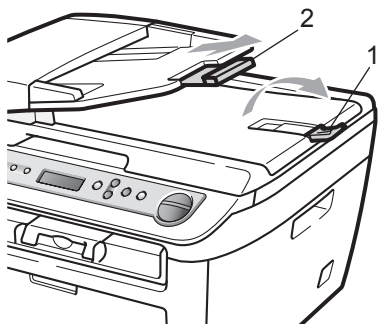

- 2 Загружаемую стопку тщательно расправьте.
- 3 Вставьте документы лицевой стороной вверх верхним краем вперед в автоподатчик так, чтобы они коснулись подающего ролика.
- 4 Отрегулируйте положение направляющих бумаги (1) по ширине документа.

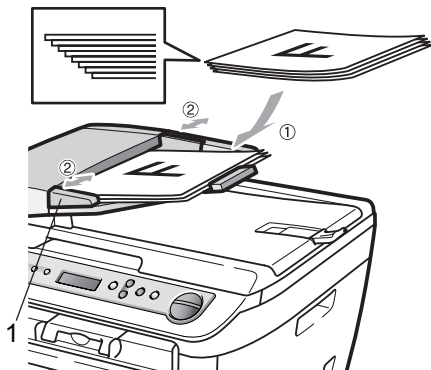

Использование стекла сканера

Стекло сканера можно использовать для копирования или сканирования страниц книги или отдельных страниц. Документы могут быть до 215,9 мм шириной и 297 мм длиной.



Примечание

(DCP-7040 и DCP-7045N) Чтобы можно было использовать стекло сканера, АПД должен быть пустым.

- 1 Поднимите крышку сканера.
- 2 Положите документ на стекло сканера лицевой стороной вниз и выровняйте его по центру стекла сканера.

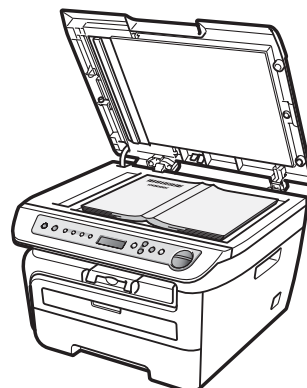
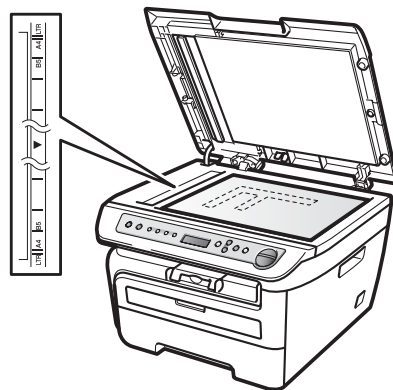

- 3 Закройте крышку сканера.

 **ОСТОРОЖНО**

Если сканируется книга или толстый документ, не захлопывайте крышку с силой и не нажимайте на нее.

Настройка бумаги

Тип бумаги

Настройте на устройстве тип используемой вами бумаги. Это обеспечит наилучшее качество печати.

- 1 Нажмите **Меню**.
- 2 Клавишей ▲ или ▼ выберите
1. Общие настр-ки.
Нажмите **ОК**.
- 3 Клавишей ▲ или ▼ выберите
1. Тип бумаги.
Нажмите **ОК**.
- 4 Клавишей ▲ или ▼ выберите Тонкая, Обычная, Толстая, Более толстая, Плёнки или Бум из втрсырья.
Нажмите **ОК**.
- 5 Нажмите **Стоп/Выход**.

Формат бумаги

Для печати копий можно использовать бумагу семи форматов: A4, Letter, Executive, A5, A6, B5 и B6.

Если формат бумаги, загружаемой в лоток, отличается от прежнего, необходимо изменить и настройку формата бумаги, чтобы устройство смогло уместить печатаемый документ на страницу.

- 1 Нажмите **Меню**.
- 2 Клавишей ▲ или ▼ выберите
1. Общие настр-ки.
Нажмите **ОК**.
- 3 Клавишей ▲ или ▼ выберите
2. Размер бумаги.
Нажмите **ОК**.

- 4 Клавишей ▲ или ▼ выберите A4, Letter, Executive, A5, A6, B5 или B6.
Нажмите **ОК**.

- 5 Нажмите **Стоп/Выход**.



Примечание

Если выбран тип бумаги Плёнки, на шаге 4 будет доступен только формат бумаги Letter или A4.

Настройка громкости

Громкость звукового сигнала

Когда звуковой сигнал включен, устройство подает звуковой сигнал при нажатии кнопки или в случае ошибки. Можно задать уровень громкости в диапазоне от Высокая до Выкл..

- 1 Нажмите **Меню**.
- 2 Клавишей ▲ или ▼ выберите
1. Общие настр-ки.
Нажмите **ОК**.
- 3 Клавишей ▲ или ▼ выберите
3. Сигнал.
Нажмите **ОК**.
- 4 Нажмите ▲ или ▼ и выберите Выкл., Низкая, Средняя или Высокая.
Нажмите **ОК**.
- 5 Нажмите **Стоп/Выход**.

Ресурсосберегающие функции

Экономия тонера

С помощью этой функции можно экономить тонер. При выборе для экономии тонера настройки **Вкл.** печать будет светлее. Настройка по умолчанию: **Выкл.**

- 1 Нажмите **Меню**.
- 2 Клавишей **▲** или **▼** выберите 1. **Общие настр-ки**.
Нажмите **ОК**.
- 3 Клавишей **▲** или **▼** выберите 4. **Экология**.
Нажмите **ОК**.
- 4 Клавишей **▲** или **▼** выберите 1. **Экон. тонера**.
Нажмите **ОК**.
- 5 Нажмите **▲** или **▼** и выберите **Вкл.** или **Выкл.**.
Нажмите **ОК**.
- 6 Нажмите **Стоп/Выход**.



Примечание

Не рекомендуется использовать режим "Экономия тонера" для печати фотографий или полутонных изображений.

Спящий режим

Установка времени перехода в спящий режим сокращает потребление энергии путем выключения узла термозакрепления тонера на то время, пока устройство не используется.

Можно выбрать время простоя устройства (от 00 до 99 минут), по истечении которого оно переключится в спящий режим. Когда устройство принимает данные с компьютера или делает копию, таймер сбрасывается. Настройка по умолчанию: 05 минут.

Когда устройство находится в спящем режиме, на ЖК-дисплее отображается сообщение **Ожидание**. Если начать печать или копирование в спящем режиме, то произойдет небольшая задержка в связи с нагревом узла термозакрепления тонера до рабочей температуры.

- 1 Нажмите **Меню**.
- 2 Клавишей **▲** или **▼** выберите 1. **Общие настр-ки**.
Нажмите **ОК**.
- 3 Клавишей **▲** или **▼** выберите 4. **Экология**.
Нажмите **ОК**.
- 4 Клавишей **▲** или **▼** выберите 2. **Время ожид.**.
Нажмите **ОК**.
- 5 Введите время простоя устройства до переключения в спящий режим (от 00 до 99 минут). Нажмите **ОК**.
- 6 Нажмите клавишу **Стоп/Выход**.



Примечание

Для отключения спящего режима одновременно нажмите клавиши **Старт** и **Опции** на шаге 5. Нажмите **▲** или **▼** и выберите **Выкл.** Нажмите **ОК**.

Контрастность ЖК-дисплея

Можно изменить контрастность ЖК-дисплея для лучшей читаемости сообщений.

- 1 Нажмите **Меню**.
- 2 Клавишей ▲ или ▼ выберите 1.Общие настр-ки. Нажмите **ОК**.
- 3 Клавишей ▲ или ▼ выберите 5.Контраст ЖКД. Нажмите **ОК**.
- 4 Чтобы сделать ЖК-дисплей темнее, нажмите ▲. Чтобы сделать ЖК-дисплей светлее, нажмите ▼. Нажмите **ОК**.
- 5 Нажмите **Стоп/Выход**.

Список пользовательских настроек

Можно распечатать список запрограммированных настроек.

- 1 Нажмите **Меню**.
- 2 Клавишей ▲ или ▼ выберите 1.Общие настр-ки. Нажмите **ОК**.
- 3 Клавишей ▲ или ▼ выберите 6.Уст-ки ползвгл. Нажмите **ОК**.
- 4 Нажмите **Старт**.
- 5 Нажмите **Стоп/Выход**.

Список сетевых настроек (Только DCP-7045N)

Список сетевых настроек содержит отчет со всеми текущими настройками сети, включая настройки сетевого сервера печати.



Примечание

Имя узла: имя узла отображается в списке сетевых настроек. Имя узла по умолчанию: "BRNXXXXXXXXXXXXX".

- 1 Нажмите **Меню**.
- 2 Клавишей ▲ или ▼ выберите 1.Общие настр-ки. Нажмите **ОК**.
- 3 Клавишей ▲ или ▼ выберите 7.Сетев. конфиг.. Нажмите **ОК**.
- 4 Нажмите **Старт**.
- 5 Нажмите **Стоп/Выход**.



Копирование

Копирование

24

4

Копирование

Порядок копирования

Переход в режим копирования



- 1 Стопка/Сортировка ¹
- 2 Масштаб и макет копирования
- 3 Контрастность
- 4 Качество
- 5 Число копий

¹ Сортировка доступна только для DCP-7040 и DCP-7045N.

Изготовление одной копии

- 1 Загрузите документ.
- 2 Нажмите **Старт**.

Печать нескольких копий

- 1 Загрузите документ.
- 2 Выполните одно из следующих действий:
 - Нажмите клавишу **Количество копий** для ввода нужного количества экземпляров (до 99).
 - Для увеличения или уменьшения количества экземпляров нажимайте или удерживайте нажатой клавишу ▲ или ▼.
- 3 Нажмите **Старт**.



Примечание

Информацию о сортировке копий см. в разделе *Сортировка копий с использованием АПД (DCP-7040 и DCP-7045N)* на стр. 28.

Остановка копирования

Для остановки копирования нажмите **Стоп/Выход**.

Параметры копирования (временные настройки)

Если необходимо быстро изменить настройки копирования на время работы со следующей копией, используйте клавиши **Копирование** для временных настроек. Настройки можно использовать в различных комбинациях.



Настройки по умолчанию восстанавливаются в устройстве через 1 мин после копирования.

Увеличение или уменьшение копируемого изображения

Возможен выбор следующих коэффициентов масштабирования:

Нажмите Увеличение/ Уменьшение	100%*
	97% LTR→A4
	94% A4→LTR
	91% Вся стр.
	85% LTR→EXE
	83%
	78%
	70% A4→A5
	50%
	Собств (25–400%)
	Авто
	200%
	141% A5→A4
104% EXE→LTR	

* Заводская настройка выделена жирным шрифтом и звездочкой.

(DCP-7040 и DCP-7045N) Если задано значение **Авто**, устройство вычисляет коэффициент уменьшения, наилучшим образом соответствующий формату бумаги, заданному для лотка для бумаги. (См. раздел *Формат бумаги* на стр. 19.) Вариант **Авто** доступен только при использовании АПД.

При выборе настройки **Собств** (25–400%) можно выбрать коэффициент от 25% до 400%.

Для увеличения или уменьшения следующей копии выполните приведенные ниже инструкции:

- 1 Загрузите документ.
- 2 Введите требуемое количество экземпляров.
- 3 Нажмите **Увеличение/Уменьшение**.
- 4 Выполните одно из следующих действий:
 - Нажмите **▲** или **▼** и выберите нужный коэффициент масштабирования. Нажмите **ОК**.
 - Нажмите **▲** или **▼** и выберите **Собств** (25–400%). Нажмите **ОК**. Клавишей **▲** или **▼** выберите нужный коэффициент увеличения или уменьшения в диапазоне от 25% до 400%. Нажмите **ОК**.
- 5 Нажмите **Старт**.



Примечание

В режиме **Увеличение/Уменьшение** параметры макета страницы 2 в 1 (портр), 2 в 1 (пейз.), 4 в 1 (портр), 4 в 1 (пейз.) *недоступны*.

Настройка контрастности

Контрастность

Чтобы сделать изображение резче и ярче, отрегулируйте контрастность.

Для *временного* изменения настройки контрастности выполните следующие действия:

- 1 Загрузите документ.
- 2 Введите требуемое количество экземпляров.
- 3 Нажмите **Контраст**.
- 4 Для увеличения или уменьшения контрастности нажмите ▲ или ▼. Нажмите **ОК**.
- 5 Нажмите **Старт**.

Для изменения настройки *по умолчанию* выполните следующие действия:

- 1 Нажмите **Меню**.
- 2 Клавишей ▲ или ▼ выберите 2. Копирование. Нажмите **ОК**.
- 3 Клавишей ▲ или ▼ выберите 2. Контрастность. Нажмите **ОК**.
- 4 Для увеличения или уменьшения контрастности нажмите ▲ или ▼. Нажмите клавишу **ОК**.
- 5 Нажмите **Стоп/Выход**.

Использование клавиши "Опции"

На время работы со следующей копией с помощью клавиши **Опции** можно быстро изменить следующие настройки копирования.

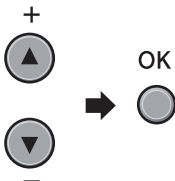
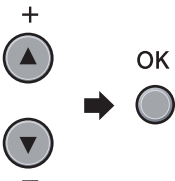
Нажмите	Пункт меню	Значения	Страница
<p>Опции</p> 	<p>Нажмите ▲ или ▼, затем нажмите ОК</p> 	<p>Нажмите ▲ или ▼, затем нажмите ОК</p> 	
	<p>Качество</p>	<p>Авто*</p> <p>Фото</p> <p>Текст</p>	27
	<p>(DCP-7040 и DCP-7045N) Стопка/Сорт. (появляется, когда документ находится в АПД)</p>	<p>Стопка*</p> <p>Сортировка</p>	28
	<p>Макет страницы</p>	<p>Откл. (1 в 1)*</p> <p>2 в 1 (портр)</p> <p>2 в 1 (пейз.)</p> <p>4 в 1 (портр)</p> <p>4 в 1 (пейз.)</p>	28

 Заводские настройки выделены жирным шрифтом и звездочкой.

Улучшение качества копирования

Можно выбрать различные настройки качества копирования. Настройка по умолчанию: Авто.

■ Авто

Настройка "Авто" рекомендуется для обычных распечаток. Подходит для документов, содержащих как текст, так и фотографии.

■ Текст

Подходит для документов, содержащих только текст.

■ Фото

Подходит для копирования фотографий.

Для *временного* изменения настроек качества копирования выполните следующие действия:

- 1 Загрузите документ.
- 2 Введите требуемое количество экземпляров.
- 3 Нажмите **Опции**.
Клавишей ▲ или ▼ выберите **Качество**.
Нажмите **ОК**.
- 4 Клавишей ▲ или ▼ выберите **Авто**,
Фото или **Текст**.
Нажмите клавишу **ОК**.
- 5 Нажмите **Старт**.

Для изменения *настройки по умолчанию* выполните следующие действия:

- 1 Нажмите **Меню**.
- 2 Клавишей ▲ или ▼ выберите 2. Копирование. Нажмите **ОК**.
- 3 Клавишей ▲ или ▼ выберите 1. Качество. Нажмите **ОК**.
- 4 Нажмите ▲ или ▼ и выберите качество копирования. Нажмите **ОК**.
- 5 Нажмите **Стоп/Выход**.

Сортировка копий с использованием АПД (DCP-7040 и DCP-7045N)

Устройство может сортировать готовые копии. Страницы будут укладываться стопкой в порядке 1 2 3, 1 2 3, 1 2 3 и т. д.

- 1 Загрузите документ в автоподатчик.
- 2 Введите требуемое количество экземпляров.
- 3 Нажмите клавишу **Опции**, затем клавишей ▲ или ▼ выберите **Стопка/Сорт.** Нажмите клавишу **ОК**.
- 4 Клавишей ▲ или ▼ выберите **Сортировка**. Нажмите клавишу **ОК**.
- 5 Нажмите **Старт**.

Изготовление копий "N в 1" (макет страницы)

Можно уменьшить расход бумаги, если при копировании использовать функцию "N в 1". Эта функция позволяет копировать две или четыре страницы на один лист, экономя бумагу.

Внимание!

- Убедитесь, что выбран формат бумаги Letter или A4.
- (портр) означает "Портрет" (книжная страница), а (пейз.) - "Пейзаж" (альбомная страница).
- При использовании функции "N в 1" параметр "Увеличение/Уменьшение" недоступен.

- 1 Загрузите документ.
- 2 Введите требуемое количество экземпляров.
- 3 Нажмите **Опции**.
- 4 Нажмите ▲ или ▼ и выберите **Макет страницы**. Нажмите **ОК**.
- 5 Нажмите ▲ или ▼ и выберите 2 в 1 (портр), 2 в 1 (пейз.), 4 в 1 (портр), 4 в 1 (пейз.) или **Откл.** (1 в 1). Нажмите **ОК**.
- 6 Для сканирования страницы нажмите клавишу **Старт**. (DCP-7040 и DCP-7045N) Если документ помещен в АПД, устройство сканирует страницы и начинает печать. **Если используется стекло сканера, перейдите к пункту 7.**
- 7 После окончания сканирования текущей страницы нажмите ▲ для сканирования следующей страницы.

След. страница?

▲ Да ▼ Нет

- 8 Положите следующую страницу на стекло сканера.
Нажмите **ОК**.
Повторяйте 7 и 8 для каждой страницы макета.

- 9 После завершения сканирования всех страниц нажмите ▼ в пункте 8.

(DCP-7040 и DCP-7045N) При копировании с помощью АПД:

Вставьте документ лицевой стороной вверх в направлении, показанном ниже:

■ 2 в 1 (портр)



■ 2 в 1 (пейз.)

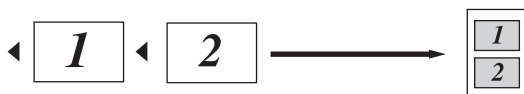

■ 4 в 1 (портр)



■ 4 в 1 (пейз.)



При копировании со стекла сканера:

Положите документ лицевой стороной вниз в направлении, показанном ниже:

■ 2 в 1 (портр)



■ 2 в 1 (пейз.)

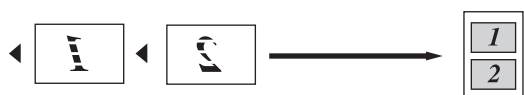

■ 4 в 1 (портр)



■ 4 в 1 (пейз.)

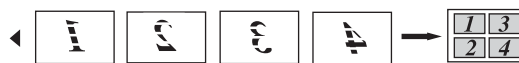

Сообщение "Мало памяти"

Если в процессе копирования память устройства заполнится, то на ЖК-дисплее появятся необходимые инструкции.

(DCP-7030) При появлении сообщения **Мало памяти** нажмите клавишу **Стоп/Выход** для отмены операции.

(DCP-7040 и DCP-7045N) Если при сканировании одной из последующих страниц на ЖК-дисплее появится сообщение **Мало памяти**, можно нажать **Старт** для копирования уже отсканированных страниц или **Стоп/Выход** для отмены операции.



Программное обеспечение

Программные и сетевые (Только DCP-7045N)
функции 32

Программные и сетевые (Только DCP-7045N) функции

Руководство пользователя на компакт-диске включает в себя **Руководство пользователя**, **Руководство по использованию программного обеспечения** и **Руководство пользователя по работе в сети** (Только DCP-7045N), в которых описаны функции, доступные при подключении к компьютеру (например печать и сканирование). В этих руководствах имеются простые в использовании ссылки, которые можно щелкнуть для перехода непосредственно к соответствующему разделу.

Имеется информация о следующих функциях:

- Печать
- Сканирование
- ControlCenter3 (для Windows®)
- ControlCenter2 (для Macintosh)
- Печать по сети (Только DCP-7045N)
- Сканирование по сети (Только DCP-7045N)



Примечание

См. раздел *Доступ к Руководству по использованию программного обеспечения и Руководству пользователя по работе в сети (Только DCP-7045N)* на стр. 3.

Использование руководства пользователя в формате HTML

Ниже приведены краткие указания по использованию руководства пользователя в формате HTML.

Для Windows®



Примечание

Если программное обеспечение не установлено, см. раздел *Глава 1*.

- 1 Нажмите кнопку **Пуск** и в пункте "Программы" выберите **Brother, DCP-XXXX**, затем выберите пункт **Руководства пользователя в формате HTML**.
- 2 Щелкните на названии нужного руководства (**РУКОВОДСТВО ПОЛЬЗОВАТЕЛЯ, РУКОВОДСТВО ПО ИСПОЛЬЗОВАНИЮ ПРОГРАММНОГО ОБЕСПЕЧЕНИЯ** или **РУКОВОДСТВО ПОЛЬЗОВАТЕЛЯ ПО РАБОТЕ В СЕТИ (Только DCP-7045N)**) в верхнем меню.

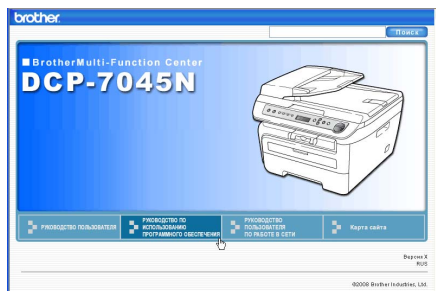

- 3 Щелкните заголовок раздела, который нужно просмотреть, в списке в левой части окна.

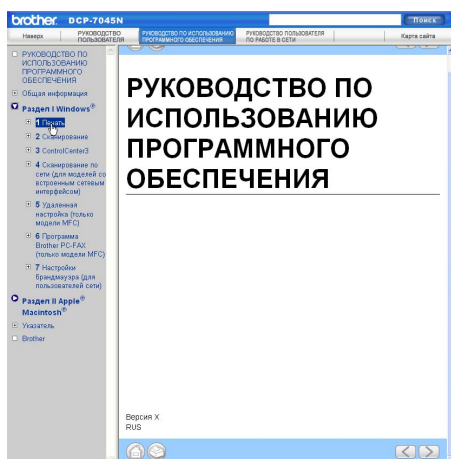

Для Macintosh

- 1 Убедитесь, что компьютер Macintosh включен. Вставьте компакт-диск Brother в дисковод для компакт-дисков.
- 2 Дважды щелкните значок **Documentation (Документация)**.
- 3 Два раза щелкните на папке нужного языка, а затем дважды щелкните на самом верхнем файле на странице.
- 4 Щелкните на названии нужного руководства (**USER'S GUIDE (РУКОВОДСТВО ПОЛЬЗОВАТЕЛЯ), SOFTWARE USER'S GUIDE (РУКОВОДСТВО ПО ИСПОЛЬЗОВАНИЮ ПРОГРАММНОГО ОБЕСПЕЧЕНИЯ)** или **NETWORK USER'S GUIDE (РУКОВОДСТВО ПОЛЬЗОВАТЕЛЯ ПО РАБОТЕ В СЕТИ)** (Только DCP-7045N)) в верхнем меню, а затем щелкните заголовок раздела, который нужно просмотреть, в списке в левой части окна.

5

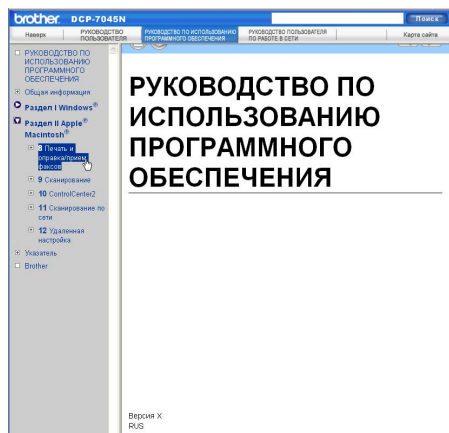



Приложения

Безопасность и правовые вопросы	36
Устранение неисправностей и текущее обслуживание	44
Меню и функции	80
Технические характеристики	87
Глоссарий	97

Выбор места установки

Устанавливайте устройство на ровной устойчивой поверхности, не подверженной вибрации. Устанавливайте устройство рядом со стандартной заземленной электрической розеткой. Выбирайте для установки помещение, в котором температура остается в пределах от 10°C до 32,5°C, и с уровнем влажности между 20 и 80% (без конденсации).

- Прокладывайте кабели к устройству так, чтобы о них нельзя было споткнуться.
- Не следует устанавливать устройство на ковре.
- Не устанавливайте рядом с обогревателями, кондиционерами, холодильниками, емкостями с водой и химикатами.
- Не подвергайте устройство воздействию прямого солнечного света, избыточного тепла, влаги и пыли.
- Не подключайте устройство к электрической розетке в цепи, управляемой главным выключателем или автоматическим таймером, а также в одной цепи с мощными приборами или другим оборудованием, которое может вызвать разрыв цепи питания.

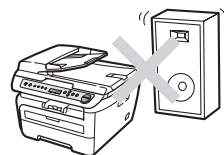
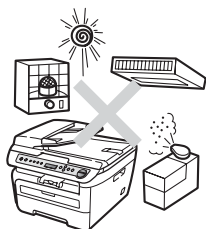

Важная информация

Меры безопасности

Храните эти инструкции для справок и обращайтесь к ним перед проведением любых работ по обслуживанию. При использовании оборудования всегда соблюдайте основные меры безопасности для снижения опасности пожара, удара током и травм.

- Не используйте данное устройство вблизи от воды или во влажном помещении.
- Старайтесь не пользоваться данным устройством во время грозы. Существует небольшая опасность поражения электрическим током при ударе молнии.
- Не рекомендуется использовать удлинитель.
- В случае повреждения любого кабеля отключите машину и обратитесь к дилеру Brother.
- Не кладите на устройство посторонние предметы и не загромождайте вентиляционные отверстия.
- Данное устройство должно подключаться к находящемуся поблизости заземленному источнику переменного тока с напряжением, соответствующим указанному на наклейке. НЕ подключайте устройство к источнику постоянного тока или инвертору. В случае затруднения обратитесь к квалифицированному электрику.

ПРЕДУПРЕЖДЕНИЕ



Перед очисткой внутренней части устройства отсоедините вилку кабеля питания от электрической розетки.

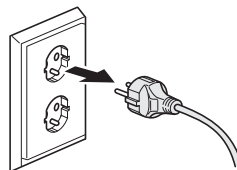

Не прикасайтесь к вилке кабеля питания мокрыми руками. Это может привести к удару током.

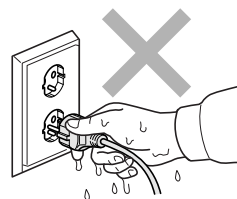

Всегда проверяйте, что вилка полностью вставлена.



Сразу после окончания работы устройства некоторые внутренние его части остаются чрезвычайно горячими. При открытии передней или задней крышки устройства НЕ ПРИКАСАЙТЕСЬ к частям, выделенным на рисунках.

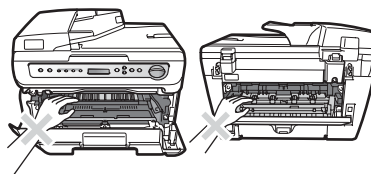

Во избежание травм не кладите руки на край устройства под крышку для документа или крышку сканера (как показано на рисунках).

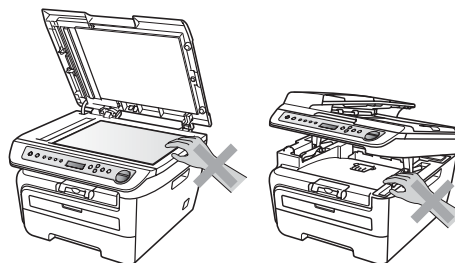

(DCP-7040 и DCP-7045N) Во избежание травм не касайтесь пальцами мест, показанные на рисунках.

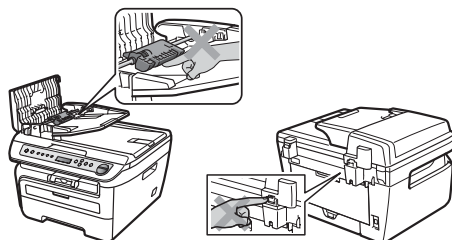



Не собирайте рассыпавшийся тонер пылесосом. В этом случае пыль тонера может воспламениться внутри пылесоса и создать очаг пожара. Аккуратно уберите тонер сухой неворсистой тканью и утилизируйте в соответствии с действующими предписаниями.



Переносите устройства за специальные ручки. Перед этим проверьте, что все кабели отсоединены.



Не используйте для чистки внутренних или внешних деталей устройства воспламеняющиеся вещества, спреи или органические растворители/жидкости, содержащие спирт/аммиак. Это может привести к возгоранию или поражению электрическим током. Инструкции по очистке устройства см. в разделе *Текущее обслуживание* на стр. 64.



Для упаковки устройства используются пластиковые мешки. Во избежание опасности удушья держите эти пакеты в местах, недоступных для младенцев и детей.

A



Примечание

На блоке термозакрепления тонера имеется предупреждающая наклейка. Не снимайте эту наклейку и следите, чтобы она оставалась на месте и была читаема.

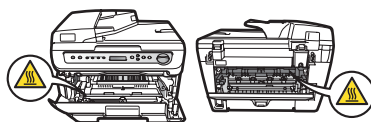

Спецификация IEC60825-1+A2:2001

Данное устройство является лазерным аппаратом класса 1 в соответствии со спецификациями IEC 60825-1+A2:2001. В странах, в которых это предписано законодательством, на устройство наклеивается показанная ниже наклейка.

В блоке сканера данного устройства имеется лазерный диод класса 3В, излучающий невидимые глазу лазерные лучи. Строго запрещается вскрывать блок сканера!



Внутреннее лазерное излучение

Длина волны: 780 - 800 нм

Выходная мощность: макс. 10 мВт

Класс лазера: класс 3В



ПРЕДУПРЕЖДЕНИЕ

Использование органов управления, выполнение процедур или настройка, не предусмотренные в данном руководстве, могут привести к опасному воздействию радиации.

Отключение устройства от сети питания

Устройство необходимо устанавливать рядом с электрической розеткой, к которой обеспечен свободный доступ. В случае крайней необходимости следует вынуть вилку кабеля питания из электрической розетки, чтобы полностью отключить питание.

Подключение к локальной сети (Только DCP-7045N)



ОСТОРОЖНО

Не подключайте данное устройство к локальной сети, подверженной скачкам напряжения.

Радиопомехи

Данное устройство является устройством класса В согласно стандарту EN55022 (CISPR Publication 22). При подключении устройства к компьютеру должны использоваться следующие соединительные кабели.

Длина используемого кабеля USB не должна превышать 2,0 метров.

Декларация соответствия требованиям международной программы ENERGY STAR®

Целью международной программы ENERGY STAR® является содействие разработке и популяризации энергосберегающего офисного оборудования.

Являясь партнером программы ENERGY STAR®, корпорация Brother Industries, Ltd. установила, что данное изделие отвечает рекомендациям программы ENERGY STAR® по эффективному использованию энергии.



A

Важные инструкции по технике безопасности

- 1 Прочтите эти инструкции до конца.
- 2 Сохраните их для дальнейшего использования.
- 3 Соблюдайте все предупреждения и инструкции на табличках, установленных на устройстве.
- 4 Перед очисткой внутренних частей устройства отключайте его от сети питания. Не используйте жидкие или аэрозольные чистящие средства. Используйте для чистки влажную ткань.
- 5 Не устанавливайте устройство на неустойчивую поверхность, подставку или стол. Падение устройства может привести к серьезным повреждениям.
- 6 Щели и отверстия в задней и нижней части корпуса предназначены для вентиляции. Для обеспечения надежной работы устройства и его защиты от перегрева нужно следить, чтобы эти отверстия не забивались и не были закрыты. Эти отверстия всегда должны быть свободны, поэтому не устанавливайте устройство на кровати, диване, ковре или иной подобной поверхности. Запрещается устанавливать устройство рядом с батареей/обогревателем или над ними. Запрещается устанавливать устройство в ниши, если при этом не обеспечивается соответствующая вентиляция.
- 7 Данное устройство должно подключаться к источнику переменного тока с напряжением, соответствующим указанному на наклейке. НЕ подключайте устройство к источнику постоянного тока или инвертору. В случае затруднения обратитесь к квалифицированному электрику.
- 8 Данное устройство снабжено 3-полюсной заземленной вилкой питания. Такая вилка подходит только к розеткам с заземлением. Это необходимо для вашей безопасности. Если вилка в розетку не вставляется, вызовите электрика для замены устаревшей розетки. Не пренебрегайте защитным заземлением вилки кабеля питания.

- 9 Используйте только кабель питания, входящий в комплект поставки.
- 10 Не ставьте никакие предметы на кабель питания. Не устанавливайте устройство в таких местах, где на кабель питания можно случайно наступить.
- 11 Эксплуатируйте изделие в хорошо проветриваемом помещении.
- 12 Длина кабеля питания, включая удлинители, не должна превышать 5 м.
- НЕ подключайте устройство к одной цепи питания с другими мощными устройствами (кондиционер воздуха, копировальный аппарат, измельчитель бумаги и т.п.). Если этого не избежать, рекомендуем использовать фильтр защиты от высокочастотных помех.
- Если источник питания нестабилен, используйте стабилизатор напряжения.
- 13 Не ставьте перед устройством предметы, блокирующие выход отпечатанных страниц. Не загромождайте пространство для выхода отпечатанных страниц.
- 14 Прежде чем забирать напечатанные страницы, дождитесь, пока они полностью выйдут из устройства.
- 15 В следующих случаях необходимо отсоединить сетевой кабель от розетки и обратиться в авторизованный сервисный центр Brother:
- Если кабель питания поврежден или изношен.
 - Если на устройство была пролита жидкость.
 - Если устройство попало под дождь или брызги воды.
 - Если при соблюдении инструкций по эксплуатации устройство работает плохо. Выполняйте настройку только тех функций, которые описаны в инструкции по эксплуатации. Неправильная настройка других функций может привести к повреждению устройства. Для восстановления его нормальной работы может потребоваться серьезный ремонт с привлечением квалифицированного специалиста.
 - Если устройство падало или его корпус был поврежден.
 - Если обнаружено явное изменение рабочих характеристик, указывающее на необходимость проведения ремонта.
- 16 Для защиты устройства от перепадов напряжения рекомендуем использовать специальное защитное устройство (сетевой фильтр).
- 17 Для уменьшения риска пожара, поражения током и получения травм обратите внимание на следующее:
- Не эксплуатируйте данное изделие рядом с устройствами, в которых используется вода, рядом с бассейном или в сыром подвальном помещении.
 - НЕ используйте устройство во время грозы (существует небольшая вероятность поражения электрическим током).

Торговые марки

Логотип Brother является зарегистрированной торговой маркой компании Brother Industries, Ltd.

Brother является зарегистрированной торговой маркой компании Brother Industries, Ltd.

Multi-Function Link является зарегистрированной торговой маркой корпорации Brother International Corporation.

Windows Vista является зарегистрированной торговой маркой или торговой маркой корпорации Майкрософт (Microsoft Corp.) в США и/или других странах.

Microsoft, Windows, Windows Server и Internet Explorer являются зарегистрированными товарными знаками корпорации Microsoft в США и/или других странах.

Apple, Macintosh, Safari и TrueType являются товарными знаками компании Apple Inc., зарегистрированными в США и других странах.

Intel, Intel Core и Pentium являются товарными знаками корпорации Intel в США и других странах.

AMD является товарным знаком компании Advanced Micro Devices, Inc.

Adobe, Flash, Illustrator, PageMaker, Photoshop, PostScript и PostScript 3 являются либо зарегистрированными товарными знаками, либо товарными знаками компании Adobe Systems Incorporated в США и (или) других странах.

Nuance, логотип Nuance, PaperPort и ScanSoft являются торговыми марками или зарегистрированными торговыми марками компании Nuance Communications, Inc. или ее аффилированных компаний в США и/или других странах.

Все компании, программное обеспечение которых упомянуто в данном руководстве, имеют особые лицензионные соглашения для выпускаемых ими программных продуктов.

Все прочие товарные знаки являются собственностью соответствующих владельцев.

Устранение неисправностей

Если при работе с устройством возникают проблемы, воспользуйтесь этой таблицей и следуйте рекомендациям.

Большую часть проблем можно легко решить самостоятельно. Если требуется дополнительная помощь, в Центре решений Brother (Brother Solutions Center) можно получить ответы на часто задаваемые вопросы и рекомендации по устранению неисправностей. Посетите наш веб-сайт <http://solutions.brother.com/>.

Неполадки в работе устройства

Найдите в таблице ниже нужный пункт и выполните приведенные инструкции.

Проблемы с качеством копирования

Проблемы	Рекомендации
На копиях появляется вертикальная черная полоса	Обычно вертикальные черные полосы на копиях появляются из-за грязи или капель корректора на стеклянной полоске (Только DCP-7040 и DCP-7045N) или из-за загрязнения коронирующего провода печати. (См. <i>Очистка стекла сканера</i> на стр. 64 и <i>Очистка коронирующего провода</i> на стр. 67.)

Неполадки при печати

Проблемы	Рекомендации
Не выполняется печать.	<ul style="list-style-type: none"> ■ Проверьте, что устройство включено в розетку и включен выключатель питания. ■ Убедитесь, что тонер-картридж и блок фотобарабана установлены правильно. (См. раздел <i>Замена блока фотобарабана</i> на стр. 75.) ■ Проверьте подключение соединительного кабеля к устройству и компьютеру. (См. <i>Руководство по быстрой установке</i>). ■ Проверьте, что установлен и выбран правильный драйвер принтера. ■ Убедитесь, что на ЖК-дисплее нет сообщения об ошибке. (См. раздел <i>Сообщения об ошибках и обслуживании</i> на стр. 56.) ■ Убедитесь, что устройство подключено к сети: (для Windows Vista®) нажмите кнопку Пуск и выберите пункты Панель управления, Оборудование и звук и Принтеры. Правой кнопкой мыши щелкните на значке Brother DCP-XXXX Printer. Убедитесь, что флажок Работать автономно не установлен: (для Windows Server® 2003 (Только DCP-7045N) и Windows® XP) нажмите кнопку Пуск и выберите пункт Принтеры. Правой кнопкой мыши щелкните на значке Brother DCP-XXXX Printer. Убедитесь, что флажок Работать автономно не установлен: (для Windows® 2000) нажмите кнопку Пуск и выберите пункты Настройка и Принтеры. Правой кнопкой мыши щелкните на значке Brother DCP-XXXX Printer. Проверьте, что не установлен флажок Работать автономно.

Неполадки при печати (Продолжение)

Проблемы	Рекомендации
Устройство начинает печатать самопроизвольно или печатает бессмысленный текст.	<ul style="list-style-type: none"> ■ Выдвиньте лоток и дождитесь завершения печати. Затем выключите выключатель питания устройства и отсоедините кабель питания от розетки на несколько минут. ■ Проверьте настройки приложения и убедитесь, что оно правильно настроено для работы с устройством.
Устройство печатает первые несколько страниц правильно, а затем на некоторых страницах недостает текста.	<ul style="list-style-type: none"> ■ Проверьте настройки приложения и убедитесь, что оно правильно настроено для работы с устройством. ■ Компьютер не распознает сигнал заполнения входного буфера устройства. Проверьте правильность подключения соединительного кабеля. (См. <i>Руководство по быстрой установке</i>)
Верхние или нижние колонтитулы отображаются при просмотре документа на экране, но отсутствуют в распечатке.	В верхней и нижней части страницы имеется непечатаемая область. Откорректируйте размеры верхнего и нижнего полей в документе.

Проблемы со сканированием

Проблемы	Рекомендации
При сканировании выводятся сообщения об ошибке TWAIN.	Проверьте, что драйвер TWAIN компании Brother выбран в качестве основного источника. В PaperPort™ 11SE в меню File (Файл) выберите пункты Сканировать или получить фото и Brother TWAIN driver (Драйвер Brother TWAIN).
Не выполняется оптическое распознавание текста	Попробуйте увеличить разрешение сканирования.
Не работает сканирование по сети. (Только DCP-7045N)	См. раздел <i>Проблемы с сетью (Только DCP-7045N)</i> на стр. 46.

Проблемы с программным обеспечением

Проблемы	Рекомендации
Не устанавливается программное обеспечение, или не выполняется печать.	Запустите программу Ремонт пакета программ MFL-Pro с компакт-диска. Эта программа восстановит и переустановит программное обеспечение.
Не выполняется печать "2 в 1" или "4 в 1".	Проверьте, что настройка формата бумаги в программе и в драйвере принтера одинакова.
Устройство не печатает из Adobe® Illustrator®.	Уменьшите разрешение печати. (См. <i>Вкладка "Дополнительные" в Руководстве по использованию программного обеспечения на компакт-диске.</i>)

Проблемы с бумагой

Проблемы	Рекомендации
Устройство не забирает бумагу. На ЖК-дисплее отображается <i>Нет бумаги</i> или сообщение о замятии бумаги.	<ul style="list-style-type: none"> ■ Если нет бумаги, положите в лоток новую стопку бумаги. ■ Если бумага в лотке есть, проверьте, ровно ли она уложена. Если бумага изогнута, ее следует выпрямить. Иногда для решения проблемы достаточно вынуть бумагу, перевернуть стопку и положить ее обратно в лоток. ■ Выньте часть листов из лотка и попробуйте снова. ■ Если на дисплее отображается сообщение о замятии бумаги и проблема не устраняется, см. <i>Замятие бумаги</i> на стр. 59.

Проблемы с бумагой (Продолжение)

Проблемы	Рекомендации
Как выполняется печать на конвертах?	Конверты можно загружать через слот ручной подачи. В приложении должна быть настроена печать на конвертах используемого формата. Это обычно настраивается в меню "Настройка страницы" или "Настройка документа" в приложении. (Подробнее см. в руководстве для соответствующего приложения.)
Какую бумагу можно использовать?	Можно использовать обычную бумагу, бумагу из вторсырья, прозрачные пленки и наклейки, предназначенные для лазерных принтеров. (Подробнее см. раздел <i>Допустимая бумага и другие печатные носители</i> на стр. 12.)
Произошло замятие бумаги.	(См. раздел <i>Замятие бумаги</i> на стр. 59.)

Неполадки с качеством печати

Проблемы	Рекомендации
Деформированные отпечатанные страницы.	<ul style="list-style-type: none">■ Эта проблема может возникать при использовании низкосортной тонкой или толстой бумаги или при печати на неправильной стороне бумаги. Переверните пачку бумаги в лотке.■ Выбирайте настройку типа бумаги, соответствующую используемому типу печатного носителя. (См. раздел <i>Допустимая бумага и другие печатные носители</i> на стр. 12.)
Смазанные отпечатанные страницы.	Возможно, настройка "Тип бумаги" не соответствует типу используемого носителя, используемый носитель слишком толстый или имеет шероховатую поверхность. (См. <i>Допустимая бумага и другие печатные носители</i> на стр. 12 и Вкладка "Основные" в <i>Руководстве по использованию программного обеспечения на компакт-диске</i> .)
Печать слишком светлая.	<ul style="list-style-type: none">■ Если эта проблема возникает при копировании или печати, выключите режим экономии тонера в меню настроек устройства. (См. раздел <i>Экономия тонера</i> на стр. 20.)■ Отключите режим экономии тонера на вкладке "Дополнительно" в драйвере принтера. (См. Вкладка "Дополнительные" в <i>Руководстве по использованию программного обеспечения на компакт-диске</i>.)

Проблемы с сетью (Только DCP-7045N)

Проблемы	Рекомендации
Не выполняется печать по проводной сети.	<p>В случае неполадок при работе в сети дополнительную информацию см. в <i>Руководстве пользователя по работе в сети, поставляемом на компакт-диске</i>.</p> <p>Проверьте, что устройство подключено к питанию, подключено к сети и находится в режиме готовности. Для проверки текущих сетевых настроек распечатайте список настроек конфигурации сети. (См. раздел <i>Список сетевых настроек (Только DCP-7045N)</i> на стр. 21.) Снова подключите кабель локальной сети к хабу для проверки соединения кабеля и сети. По возможности попробуйте подключить устройство к другому порту хаба с помощью другого кабеля. Если подключения в порядке, нижний индикатор на задней панели устройства загорится зеленым цветом.</p>



Проблемы с сетью (Только DCP-7045N) (Продолжение)



Проблемы	Рекомендации
<p>Не выполняется сканирование по сети.</p> <p>Не работает функция сканирования по сети.</p>	<p>(Только для Windows®) Возможно, настройка брандмауэра на компьютере блокирует необходимое сетевое соединение. Настройте брандмауэр Windows® Firewall согласно приведенным ниже инструкциям. Если используется другой персональный брандмауэр, воспользуйтесь руководством по этой программе или обратитесь к ее разработчику.</p> <p>Для Windows® XP с пакетом обновления 2 (SP2):</p> <ol style="list-style-type: none"> 1 Нажмите кнопку Пуск и выберите пункты Панель управления, Сеть и подключение к Интернету и Брандмауэр Windows. Проверьте, что на вкладке Общие Брандмауэр Windows включен. 2 На вкладке Дополнительно нажмите кнопку Параметры... для Параметры сетевого подключения. 3 Нажмите кнопку Добавить. 4 Чтобы добавить порт 54925 для сканирования по сети, введите следующие данные: <ol style="list-style-type: none"> 1. В поле Описание службы введите произвольное описание, например "Сканер Brother". 2. В поле Имя или IP-адрес компьютера вашей сети, на котором располагается эта служба (Например, 192.168.0.12), введите "localhost". 3. В поле Номер внешнего порта службы введите "54925". 4. В поле Номер внутреннего порта службы введите "54925". 5. Убедитесь, что выбран параметр UDP. 6. Нажмите кнопку ОК. 5 Если проблема с сетевым подключением не устраняется, нажмите кнопку Добавить. 6 Чтобы добавить порт 137 для сканирования и печати по сети, введите следующие данные: <ol style="list-style-type: none"> 1. В поле Описание службы: введите произвольное описание, например "Сетевой сканер Brother". 2. В поле Имя или IP-адрес компьютера вашей сети, на котором располагается эта служба (Например, 192.168.0.12), введите "localhost". 3. В поле Номер внешнего порта службы введите "137". 4. В поле Номер внутреннего порта службы введите "137". 5. Убедитесь, что выбран параметр UDP. 6. Нажмите кнопку ОК. 7 Проверьте, что новый параметр добавлен и на нем установлен флажок, и нажмите кнопку ОК.

Проблемы с сетью (Только DCP-7045N) (Продолжение)

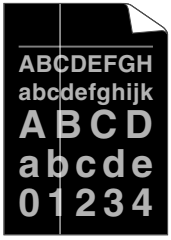

Проблемы	Рекомендации
<p>Не выполняется сканирование по сети.</p> <p>Не работает функция сканирования по сети. (продолжение)</p>	<p>Для Windows Vista®:</p> <ol style="list-style-type: none"> 1 Нажмите кнопку Пуск и выберите пункты Панель управления, Сеть и Интернет, Брандмауэр Windows и щелкните Изменить параметры. 2 Когда откроется диалоговое окно Контроль учетных записей пользователей, выполните следующие действия. <ul style="list-style-type: none"> ■ Для пользователей, имеющих права администратора: нажмите кнопку Продолжить. ■ Для пользователей, не имеющих права администратора: введите пароль администратора и нажмите кнопку ОК. 3 Проверьте, что на вкладке Общие Брандмауэр Windows включен. 4 Раскройте вкладку Исключения. 5 Нажмите кнопку Добавить порт.... 6 Чтобы добавить порт 54925 для сканирования по сети, введите следующие данные: <ol style="list-style-type: none"> 1. В поле Имя введите наименование любого адресата. (например "Сканер Brother") 2. В поле Номер порта введите "54925". 3. Убедитесь, что выбран параметр UDP. Затем нажмите кнопку ОК. 7 Проверьте, что новый параметр добавлен и отмечен флажком, и нажмите кнопку Применить. 8 Если проблема с сетевым подключением (например для сканирования или печати по сети) не устраняется, установите флажок Общий доступ к файлам и принтерам на вкладке Исключения и нажмите кнопку Применить.
<p>Компьютер не находит устройство.</p>	<p>Для Windows®: возможно, настройка брандмауэра на компьютере блокирует необходимое сетевое соединение. Подробнее см. инструкции выше.</p> <p>Для Macintosh: повторно выберите свое устройство в приложении Device Selector, расположенном в Macintosh HD/Library/Printers/Brother/Utilities/DeviceSelector или во всплывающем меню "Model" (Модель) в ControlCenter2.</p>

Улучшение качества печати

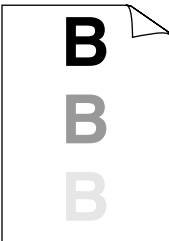
Примеры плохого качества печати	Рекомендации
 <p data-bbox="167 641 454 697">Белые полосы поперек страницы</p>	<ul style="list-style-type: none"> ■ Проверьте, что используемая бумага отвечает нашим спецификациям. Эта проблема может возникать из-за использования бумаги с шероховатой поверхностью или носителя большой толщины. (См. раздел <i>Допустимая бумага и другие печатные носители</i> на стр. 12.) ■ Убедитесь, что установленные значения для типа носителя в драйвере принтера и для типа бумаги в меню устройства соответствуют используемой бумаге. (См. <i>Допустимая бумага и другие печатные носители</i> на стр. 12 и <i>Вкладка "Основные" в Руководстве по использованию программного обеспечения на компакт-диске</i>.) ■ Неполадка может устраниться сама собой. Для устранения этой неполадки напечатайте несколько страниц, особенно если устройство не использовалось в течение длительного времени. ■ Возможно, поврежден блок фотобарабана. Установите новый блок фотобарабана. (См. раздел <i>Замена блока фотобарабана</i> на стр. 75.)
 <p data-bbox="179 1182 441 1238">Белые полосы вдоль страницы</p>	<ul style="list-style-type: none"> ■ Протрите окна лазерного сканера мягкой тканью. (См. раздел <i>Очистка окна лазерного сканера</i> на стр. 65.) ■ Убедитесь, что в устройстве не осталось оторванного кусочка бумаги, закрывающего окно сканера. ■ Возможно, поврежден тонер-картридж. Установите новый тонер-картридж. (См. раздел <i>Замена тонер-картриджа</i> на стр. 71.) ■ Возможно, поврежден блок фотобарабана. Установите новый блок фотобарабана. (См. раздел <i>Замена блока фотобарабана</i> на стр. 75.)
 <p data-bbox="226 1510 395 1539">Непропечатка</p>	<ul style="list-style-type: none"> ■ Проверьте, что используемая бумага отвечает нашим спецификациям. (См. раздел <i>Допустимая бумага и другие печатные носители</i> на стр. 12.) ■ Выберите режим Плотная бумага в драйвере принтера, выберите Толстая в настройке меню "Тип бумаги" устройства или используйте более тонкую бумагу. (См. <i>Тип бумаги</i> на стр. 19 и <i>Вкладка "Основные" в Руководстве по использованию программного обеспечения на компакт-диске</i>.) ■ Проверьте условия помещения, в котором установлено устройство. Непрочатка может быть вызвана условиями среды (высокая влажность и т. п.). (См. раздел <i>Выбор места установки</i> на стр. 36.) ■ Возможно, поврежден блок фотобарабана. Установите новый блок фотобарабана. (См. раздел <i>Замена блока фотобарабана</i> на стр. 75.)

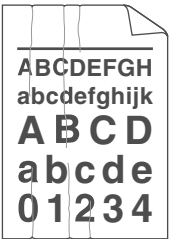
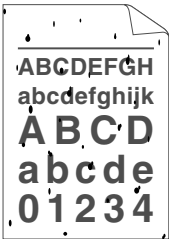
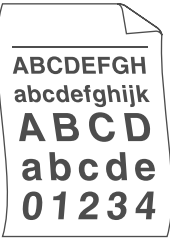
Примеры плохого качества печати	Рекомендации
 <p data-bbox="209 556 351 585">Серый фон</p>	<ul style="list-style-type: none"> <li data-bbox="474 291 1167 372">■ Проверьте, что используемая бумага отвечает нашим спецификациям. (См. раздел <i>Допустимая бумага и другие печатные носители</i> на стр. 12.) <li data-bbox="474 392 1208 504">■ Проверьте условия помещения, в котором установлено устройство. Серый цвет фона может появляться из-за условий среды (высокая температура и влажность и т. п.). (См. раздел <i>Выбор места установки</i> на стр. 36.) <li data-bbox="474 523 1227 575">■ Возможно, поврежден тонер-картридж. Установите новый тонер-картридж. (См. раздел <i>Замена тонер-картриджа</i> на стр. 71.) <li data-bbox="474 595 1208 678">■ Возможно, поврежден блок фотобарабана. Установите новый блок фотобарабана. (См. раздел <i>Замена блока фотобарабана</i> на стр. 75.)
 <p data-bbox="148 952 412 981">Перекошена страница</p>	<ul style="list-style-type: none"> <li data-bbox="474 687 1208 774">■ Убедитесь, что бумага (или другой носитель) загружена в лоток правильно, и что пачка не слишком сильно и не слишком слабо зафиксирована направляющими. <li data-bbox="474 794 1160 846">■ Установите направляющие бумаги правильно. (См. раздел <i>Загрузка бумаги в лоток для бумаги</i> на стр. 7.) <li data-bbox="474 865 975 894">■ Возможно, в лотке слишком много бумаги. <li data-bbox="474 913 1133 966">■ При использовании слота для ручной подачи см. раздел <i>Загрузка бумаги в слот для ручной подачи</i> на стр. 8. <li data-bbox="474 985 1167 1035">■ Проверьте тип и качество бумаги. (См. раздел <i>Допустимая бумага и другие печатные носители</i> на стр. 12.)
 <p data-bbox="241 1306 316 1335">Ореол</p>	<ul style="list-style-type: none"> <li data-bbox="474 1045 1208 1184">■ Проверьте, что используемая бумага отвечает нашим спецификациям. Эта проблема может быть вызвана использованием слишком шероховатой или толстой бумаги. (См. раздел <i>Допустимая бумага и другие печатные носители</i> на стр. 12.) <li data-bbox="474 1203 1227 1373">■ Проверьте, что установленные значения для типа носителя в драйвере принтера и для типа бумаги в меню устройства соответствуют используемой бумаге. (См. <i>Допустимая бумага и другие печатные носители</i> на стр. 12 и Вкладка "Основные" в <i>Руководстве по использованию программного обеспечения на компакт-диске</i>.) <li data-bbox="474 1392 1208 1474">■ Возможно, поврежден блок фотобарабана. Установите новый блок фотобарабана. (См. раздел <i>Замена блока фотобарабана</i> на стр. 75.) <li data-bbox="474 1493 1167 1547">■ Возможно, узел термозакрепления загрязнен. Обратитесь к дилеру Brother для проведения обслуживания.

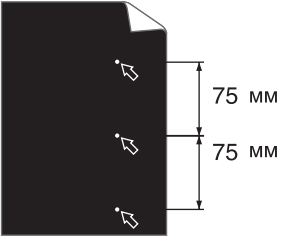
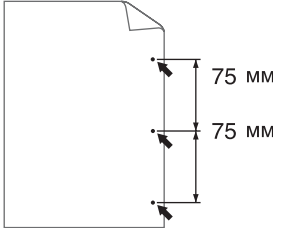
Примеры плохого качества печати	Рекомендации
 <p>Сминание бумаги или образование складок на бумаге</p>	<ul style="list-style-type: none"> ■ Проверьте тип и качество бумаги. (См. раздел <i>Допустимая бумага и другие печатные носители</i> на стр. 12.) ■ Проверьте, что бумага загружена правильно. (См. раздел <i>Загрузка бумаги в лоток для бумаги</i> на стр. 7.) ■ Переверните пачку бумаги в лотке или поверните ее на 180° во входном лотке.
 <p>Плохая фиксация</p>	<ul style="list-style-type: none"> ■ Выберите в драйвере принтера режим "Усиление фиксации тонера". (См. раздел <i>Параметры устройства (для Windows®)</i> или <i>Настройки печати (для Macintosh)</i> в <i>Руководстве пользователя программного обеспечения на компакт-диске</i>.) <p>Если при выборе этого варианта не происходит достаточного улучшения, выберите в списке Тип печатного носителя пункт Более плотная.</p>
 <p>Скрученная или волнистая бумага</p>	<ul style="list-style-type: none"> ■ Проверьте тип и качество бумаги. Скручивание бумаги может быть вызвано высокой температурой и высокой влажностью в помещении. ■ Если устройство используется не очень часто, то, возможно, бумага лежала в лотке слишком долго. Переверните пачку бумаги в лотке. Также расправьте пачку бумаги, а затем поверните бумагу в лотке на 180°.

Примеры плохого качества печати	Рекомендации
 <p data-bbox="138 552 417 633">Белые пятна на черном тексте или графике с интервалом 75 мм</p>  <p data-bbox="138 909 417 958">Черные пятна с интервалом 75 мм</p>	<ul style="list-style-type: none"> <li data-bbox="474 291 1227 459">■ Сделайте десять копий чистого белого листа бумаги. (См. раздел <i>Печать нескольких копий</i> на стр. 24.) Если неполадка не устранена, возможно, что на фоточувствительную поверхность фотобарабана попал клей с наклейки. Очистите блок фотобарабана. (См. раздел <i>Очистка блока фотобарабана</i> на стр. 68.) <li data-bbox="474 479 1227 562">■ Возможно, поврежден блок фотобарабана. Установите новый фотобарабан. (См. раздел <i>Замена блока фотобарабана</i> на стр. 75.)
 <p data-bbox="179 1234 382 1257">Бледный оттиск</p>	<ul style="list-style-type: none"> <li data-bbox="474 973 1227 1083">■ Проверьте условия помещения, в котором установлено устройство. Такие условия, как сырость, повышенная температура и т.п., могут привести к подобной неполадке при печати. (См. раздел <i>Выбор места установки</i> на стр. 36.) <li data-bbox="474 1103 1227 1302">■ Если вся страница печатается слишком бледной, возможно, что включен режим экономии тонера. Отключите режим <i>Экон. тонера</i> в настройках меню устройства или отключите режим экономии тонера в диалоговом окне Свойства драйвера. (См. раздел <i>Экономия тонера</i> на стр. 20 или <i>Вкладка "Дополнительно" в Руководстве пользователя программного обеспечения на компакт-диске</i>.) <li data-bbox="474 1321 1227 1404">■ Очистите окно сканера и коронирующий провод блока фотобарабана. (См. <i>Очистка окна лазерного сканера</i> на стр. 65 и <i>Очистка коронирующего провода</i> на стр. 67.) <li data-bbox="474 1423 1227 1476">■ Возможно, поврежден тонер-картридж. Установите новый тонер-картридж. (См. раздел <i>Замена тонер-картриджа</i> на стр. 71.) <li data-bbox="474 1495 1227 1576">■ Возможно, поврежден блок фотобарабана. Установите новый блок фотобарабана. (См. раздел <i>Замена блока фотобарабана</i> на стр. 75.)

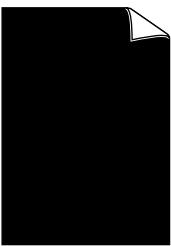
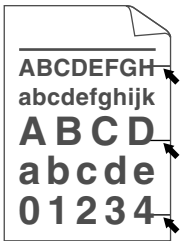
Примеры плохого качества печати	Рекомендации
 <p>Пятна тонера</p>	<ul style="list-style-type: none"> ■ Проверьте, что используемая бумага отвечает нашим спецификациям. Эта проблема может быть вызвана использованием бумаги с шероховатой поверхностью. (См. раздел <i>Допустимая бумага и другие печатные носители</i> на стр. 12.) ■ Очистите коронирующий провод и блок фотобарабана. (См. <i>Очистка коронирующего провода</i> на стр. 67 и <i>Очистка блока фотобарабана</i> на стр. 68.) ■ Возможно, поврежден блок фотобарабана. Установите новый блок фотобарабана. (См. раздел <i>Замена блока фотобарабана</i> на стр. 75.) ■ Возможно, узел термозакрепления загрязнен. Обратитесь к дилеру Brother для проведения обслуживания.
 <p>Страница полностью черная</p>	<ul style="list-style-type: none"> ■ Очистите коронирующий провод внутри блока фотобарабана, передвигая зеленый ползунок. Обязательно установите зеленый ползунок обратно в исходное положение (▲). (См. раздел <i>Очистка коронирующего провода</i> на стр. 67.) ■ Возможно, поврежден блок фотобарабана. Установите новый блок фотобарабана. (См. раздел <i>Замена блока фотобарабана</i> на стр. 75.) ■ Возможно, узел термозакрепления загрязнен. Обратитесь к дилеру Brother для проведения обслуживания.
 <p>Следы тонера на странице</p>	<ul style="list-style-type: none"> ■ Проверьте, что используемая бумага отвечает нашим спецификациям. (См. раздел <i>Допустимая бумага и другие печатные носители</i> на стр. 12.) ■ При использовании листов с наклейками для лазерных аппаратов клей с этих листов иногда прилипает к поверхности фотобарабана. Очистите блок фотобарабана. (См. раздел <i>Очистка блока фотобарабана</i> на стр. 68.) ■ Не используйте бумагу со скрепками или скобками, так как они могут поцарапать поверхность барабана. ■ Если оставить распакованный блок фотобарабана под прямыми солнечными лучами или при комнатном освещении, барабан может выйти из строя. ■ Возможно, поврежден тонер-картридж. Установите новый тонер-картридж. (См. раздел <i>Замена тонер-картриджа</i> на стр. 71.) ■ Возможно, поврежден блок фотобарабана. Установите новый блок фотобарабана. (См. раздел <i>Замена блока фотобарабана</i> на стр. 75.)

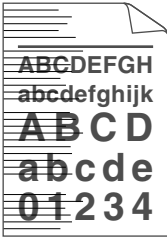
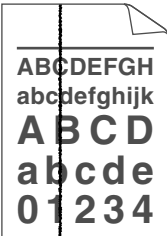
Примеры плохого качества печати	Рекомендации
 <p data-bbox="127 548 430 575">Линии поперек страницы</p>	<ul style="list-style-type: none"> <li data-bbox="474 291 1171 397">■ Очистите окно лазерного сканера и коронирующий провод внутри блока фотобарабана. (См. <i>Очистка окна лазерного сканера</i> на стр. 65 и <i>Очистка коронирующего провода</i> на стр. 67.) <li data-bbox="474 417 1212 494">■ Возможно, поврежден блок фотобарабана. Установите новый блок фотобарабана. (См. раздел <i>Замена блока фотобарабана</i> на стр. 75.)
 <p data-bbox="142 852 417 904">Черные полосы вдоль страницы</p> <p data-bbox="111 919 444 1022">На отпечатанных страницах видны следы тонера, идущие сверху вниз вдоль страницы</p>	<ul style="list-style-type: none"> <li data-bbox="474 587 1226 697">■ Очистите коронирующий провод внутри блока фотобарабана, передвигая зеленый ползунок. Обязательно установите зеленый ползунок обратно в исходное положение (▲). (См. раздел <i>Очистка коронирующего провода</i> на стр. 67.) <li data-bbox="474 716 1226 768">■ Возможно, поврежден тонер-картридж. Установите новый тонер-картридж. (См. раздел <i>Замена тонер-картриджа</i> на стр. 71.) <li data-bbox="474 788 1212 865">■ Возможно, поврежден блок фотобарабана. Установите новый блок фотобарабана. (См. раздел <i>Замена блока фотобарабана</i> на стр. 75.) <li data-bbox="474 884 1171 937">■ Возможно, узел термозакрепления загрязнен. Обратитесь к дилеру Brother для проведения обслуживания.

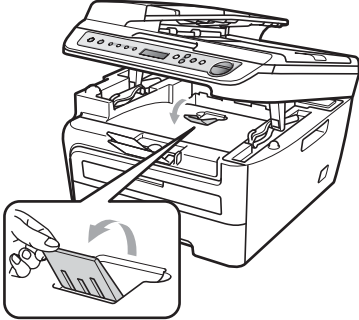
Примеры плохого качества печати	Рекомендации
<div data-bbox="234 299 385 542" style="border: 1px solid black; padding: 10px; text-align: center;"> <p>ABCDEF GH abcdefghijk ABCD abcde 01234</p> </div> <p data-bbox="196 562 426 591" style="text-align: center;">Скрученная бумага</p>	<ul style="list-style-type: none"> <li data-bbox="504 291 1249 440">■ При использовании бумаги, отличной от рекомендованной, выберите в драйвере принтера режим Уменьшить скручивание бумаги. (См. раздел <i>Параметры устройства (для Windows®)</i> или <i>Настройки печати (для Macintosh)</i> в <i>Руководстве пользователя программного обеспечения на компакт-диске</i>.) <li data-bbox="504 455 1249 510">■ Переверните бумагу в лотке для бумаги другой стороной вверх, затем повторите печать. (Это не касается фирменных бланков.) <li data-bbox="504 525 1030 552">■ Поднимите опорный щиток выходного лотка. <div data-bbox="696 575 1053 892" style="text-align: center;">  </div> <ul style="list-style-type: none"> <li data-bbox="504 909 1249 937">■ Замените бумагу в лотке бумагой из только что открытой пачки. <li data-bbox="504 952 1249 1039">■ Убедитесь, что используется бумага, рекомендованная для данного устройства. (См. раздел <i>Допустимая бумага и другие печатные носители</i> на стр. 12.)

Сообщения об ошибках и обслуживании

Как и в случае любого другого сложного офисного оборудования, возможно возникновение ошибок, и может потребоваться замена расходных материалов. В таком случае устройство распознает ошибку или предполагает необходимые действия по техническому обслуживанию и отображает соответствующее сообщение. Самые распространенные сообщения об ошибках и сообщения обслуживания приведены ниже.

Пользователь может самостоятельно выполнить действия, необходимые для исправления большинства ошибок или для проведения текущего обслуживания. Если требуется дополнительная помощь, в Центре решений Brother (Brother Solutions Center) можно получить ответы на часто задаваемые вопросы и рекомендации по устранению неисправностей.

Посетите наш веб-сайт <http://solutions.brother.com/>.

Сообщение об ошибке	Причина	Способ устранения
Документ застрял (Только DCP-7040 и DCP-7045N)	Документ был неправильно вставлен или подан, либо отсканированный из АПД документ оказался слишком длинным.	См. <i>Замятие документов (только DCP-7040 и DCP-7045N)</i> на стр. 58 или <i>Использование автоподатчика документов (АПД) (DCP-7040 и DCP-7045N)</i> на стр. 16.
Замятие в лотке	Замятие бумаги в лотке устройства.	(См. раздел <i>Замятие бумаги</i> на стр. 59.)
Замятие внутри	Замятие бумаги внутри устройства.	(См. раздел <i>Замятие бумаги</i> на стр. 59.)
Замятие сзади	Замятие бумаги в задней части устройства.	(См. раздел <i>Замятие бумаги</i> на стр. 59.)
Закан. рес фотоб	Истекает ресурс фотобарабана.	Используйте барабан до тех пор, пока не возникнут проблемы с качеством печати, затем замените барабан на новый. (См. раздел <i>Замена блока фотобарабана</i> на стр. 75.)
Иниц. невозм. XX	В устройстве имеется механическая неисправность.	На несколько минут отсоедините устройство от сети электропитания, затем снова подсоедините электропитание.
Крышка открыта.	Неплотно закрыта передняя крышка.	Закройте переднюю крышку устройства.
Мало памяти	Память устройства заполнена.	Выполняется копирование Выполните одно из следующих действий: <ul style="list-style-type: none"> ■ (только DCP-7040 и DCP-7045N) Нажмите клавишу Старт для копирования отсканированных страниц. ■ Нажмите Стоп/Выход, дождитесь завершения других выполняемых операций и повторите попытку. ■ Сотрите данные из памяти. (См. раздел <i>Сообщение "Мало памяти"</i> на стр. 29.) Выполняется операция печати Уменьшите разрешение печати. (См. <i>Вкладка "Дополнительные" в Руководстве по использованию программного обеспечения на компакт-диске.</i>)

Сообщение об ошибке	Причина	Способ устранения
Мало тонера	Если на ЖК-дисплее отображается Мало тонера , печать может выполняться, но это означает, что ресурс тонер-картриджа подходит к концу, и тонер скоро потребуется заменить.	Безотлагательно закажите новый тонер-картридж.
Нет бумаги	В устройстве закончилась бумага, или она неправильно загружена в лоток.	Выполните одно из следующих действий: <ul style="list-style-type: none"> ■ Заново загрузите бумагу в лоток для бумаги, затем нажмите клавишу Старт. ■ Извлеките бумагу и загрузите ее снова, затем нажмите клавишу Старт.
Открыта крышка	Неплотно закрыта крышка узла термозакрепления.	Закройте крышку узла термозакрепления устройства.
Открыта крышка	При включении питания была неплотно закрыта крышка узла термозакрепления или замята бумага в задней части устройства.	Убедитесь, что в задней части устройства нет замятой бумаги, затем закройте крышку узла термозакрепления и нажмите клавишу Старт .
Охлаждается. Подождите.	Слишком высокая температура фотобарабана или картриджа. Устройство остановит текущее задание печати и переключится в режим охлаждения. В режиме охлаждения будет слышен шум охлаждающего вентилятора, а на дисплее отобразятся сообщения Охлаждается. и Подождите..	Проверьте, что слышен звук работающего в машине вентилятора и что не загорожено выходное отверстие. Если вентилятор работает, уберите все, что загороживает выходное отверстие, и оставьте устройство включенным на несколько минут, не используя его. Если вентилятор не вращается, сделайте следующее: На несколько минут отсоедините устройство от сети электропитания, затем снова подсоедините электропитание.
Ошибка барабана	Необходимо очистить коронирующий провод блока фотобарабана.	Очистите коронирующий провод на блоке фотобарабана. (См. раздел <i>Очистка коронирующего провода</i> на стр. 67.)
	Закончился ресурс фотобарабана.	Замените фотобарабан. (См. раздел <i>Замена блока фотобарабана</i> на стр. 75.)
Ошибка картриджа	Тонер-картридж установлен неправильно.	Выньте блок фотобарабана и тонер-картридж, указанный в сообщении на дисплее, и вставьте его обратно в блок фотобарабана.
Ошиб.у-ва трм.з.	Температура узла термозакрепления тонера не повышается до заданной температуры за указанное время.	Выключите выключатель питания, подождите несколько секунд и снова включите его. Оставьте устройство включенным на 15 минут.
	Узел термозакрепления тонера слишком сильно нагрелся.	

Сообщение об ошибке	Причина	Способ устранения
Печать невозм. XX	В устройстве имеется механическая неисправность.	На несколько минут отсоедините устройство от сети электропитания, затем снова подсоедините электропитание.
Рес. тон. зак-ся	Блок фотобарабана и тонер-картриджа не установлен должным образом или тонер-картридж полностью использован и печать невозможна.	Выполните одно из следующих действий: <ul style="list-style-type: none"> ■ Снова установите блок фотобарабана с тонер-картриджем. ■ Замените пустой тонер-картридж на новый. (См. раздел <i>Замена тонер-картриджа</i> на стр. 71.)
Скан. невозм. XX	В устройстве имеется механическая неисправность.	На несколько минут отсоедините устройство от сети электропитания, затем снова подсоедините электропитание.

Замятие документов (только DCP-7040 и DCP-7045N)

В случае замятия документа выполните следующие действия.



Примечание

После извлечения замятого документа убедитесь, что в устройстве не осталось обрывков бумаги, которые могут вызвать новое замятие.

Замятие документа в верхней части блока АПД

- 1 Выньте из АПД все незамятые документы.
- 2 Откройте крышку АПД.
- 3 Вытяните замятый документ влево.

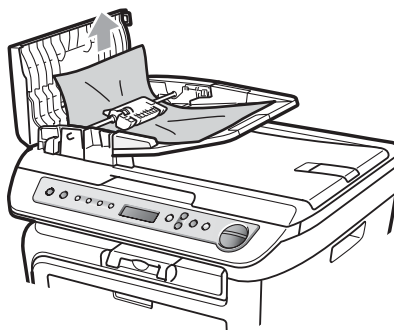

- 4 Закройте крышку АПД.
- 5 Нажмите **Стоп/Выход**.

Замятие документа под крышкой сканера

- 1 Выньте из АПД все незамятые документы.
- 2 Поднимите крышку сканера.
- 3 Вытяните застрявший документ вправо.

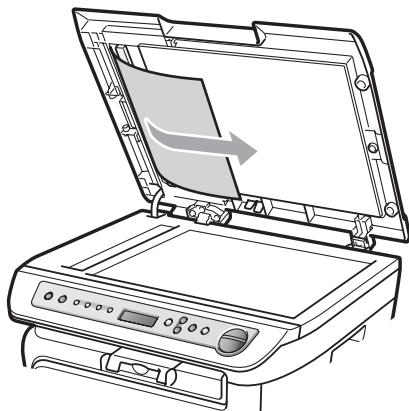

- 4 Закройте крышку сканера.
- 5 Нажмите **Стоп/Выход**.

Замятие документа в выходном лотке

- 1 Вытяните застрявший документ вправо.

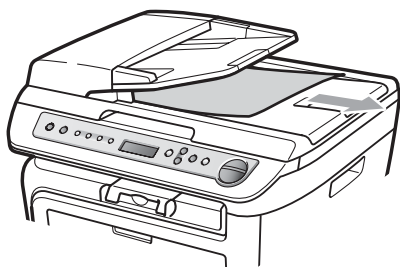

- 2 Нажмите **Стоп/Выход**.

Замятие бумаги

Для устранения замятия бумаги выполните операции, описанные в данном разделе.

Примечание

- Убедитесь, что в устройство установлены как тонер-картридж, так и фотобарабан. Если фотобарабан не установлен или установлен неправильно, это может вызвать замятие бумаги в устройстве Brother.
- Если сообщение об ошибке не исчезло, откройте и закройте переднюю крышку и крышку узла термозакрепления для сброса состояния устройства.

ПРЕДУПРЕЖДЕНИЕ

ГОРЯЧАЯ ПОВЕРХНОСТЬ

Сразу после окончания работы устройства некоторые внутренние его части остаются чрезвычайно горячими. Во избежание травм при открытии передней или задней крышки (заднего выходного лотка) устройства **НЕ прикасайтесь** к частям, выделенным на рисунке.

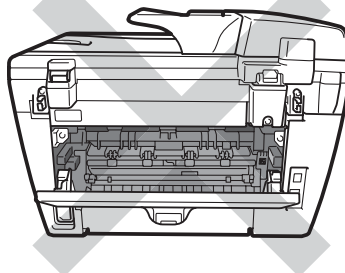
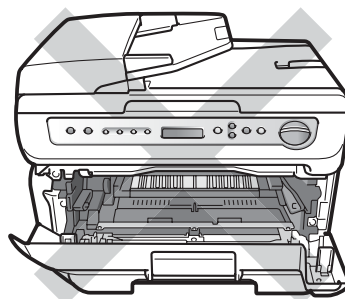

! ОСТОРОЖНО

Во избежание повреждения устройства статическим электричеством НЕ прикасайтесь к электродам, показанным на рисунке.

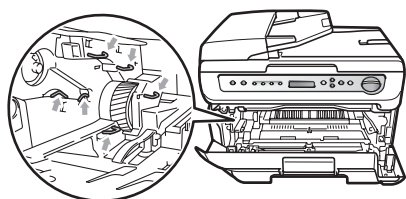

! ОСТОРОЖНО

Рекомендуется положить узел фотобарабана и тонер-картриджа на чистую ровную поверхность, подстелив под него лист ненужной бумаги или ткань на случай рассыпания тонера.

- 3 Если не удастся легко извлечь узел фотобарабана и тонер-картриджа, не прикладывайте излишние усилия. Вместо этого поднимите крышку сканера.

Замятие бумаги внутри устройства

- 1 Откройте переднюю крышку.

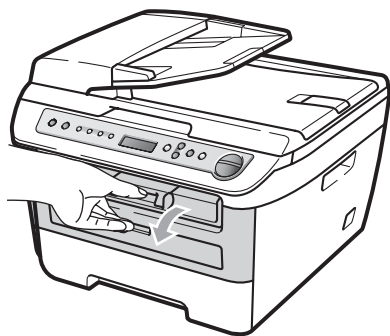

- 2 Медленно извлеките узел фотобарабана и тонер-картриджа. Замятая бумага будет вытягиваться вместе с узлом тонер-картриджа и фотобарабана.

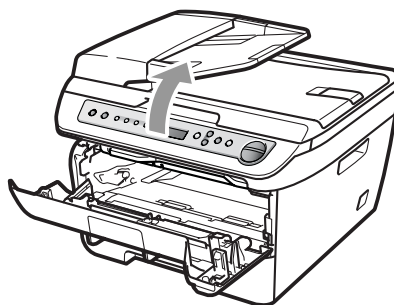
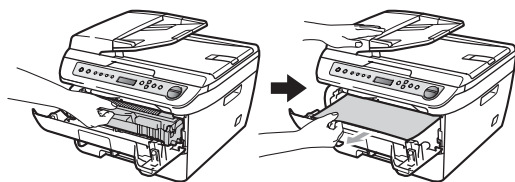

Обеими руками осторожно вытяните заматую бумагу вверх и наружу из отверстия выходного лотка.

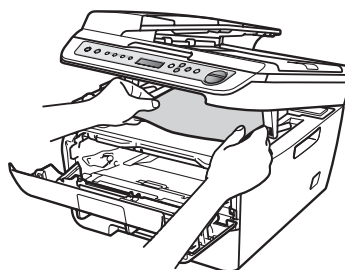

- 4 Закройте крышку сканера.

- 5 Если не удастся вытянуть замятую бумагу из отверстия выходного лотка, полностью выньте лоток для бумаги из устройства.

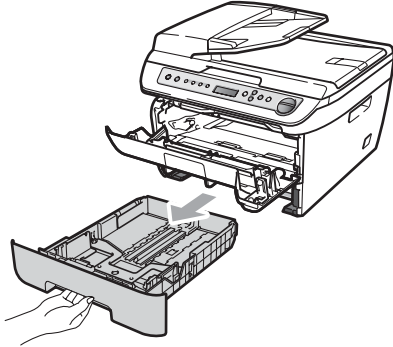

- 6 Вытяните замятую бумагу из отверстия выходного лотка.

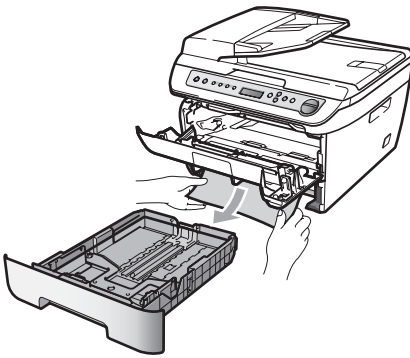

- 7 Установите блок фотобарабана и картриджа на место.

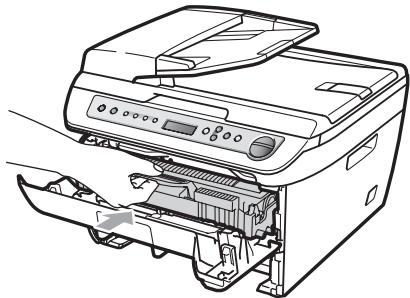

- 8 Установите лоток для бумаги обратно в устройство.

- 9 Закройте переднюю крышку.

Замятие бумаги в задней части устройства

- 1 Откройте переднюю крышку.

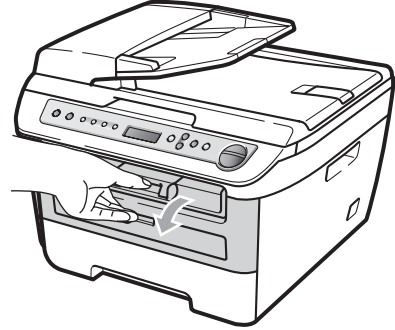

- 2 Медленно извлеките узел фотобарабана и тонер-картриджа.

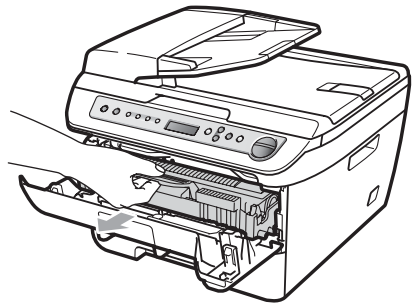

! ОСТОРОЖНО

Рекомендуется положить узел фотобарабана и тонер-картриджа на чистую ровную поверхность, подстелив под него лист ненужной бумаги или ткань на случай рассыпания тонера.

- 3 Откройте заднюю крышку (задний выходной лоток).

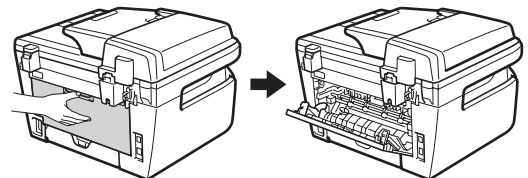

- 4 Потяните на себя язычки, чтобы открыть крышку узла термозакрепления (1).

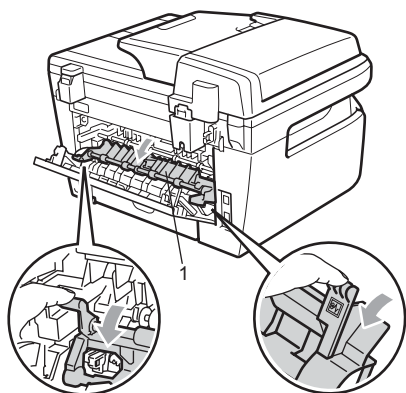

- 5 Вытяните замятую бумагу из узла термозакрепления.

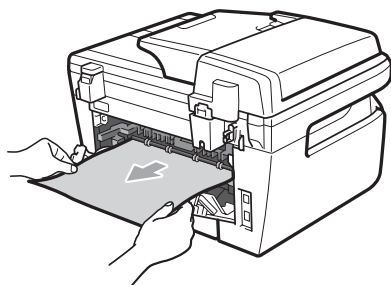

- 6 Закройте заднюю крышку (задний выходной лоток).

- 7 Установите блок фотобарабана и картриджа на место.

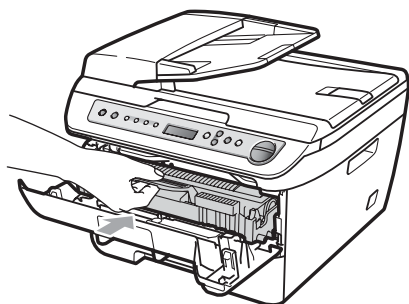

- 8 Закройте переднюю крышку.

Бумага замята внутри узла фотобарабана и тонер-картриджа

- 1 Откройте переднюю крышку.

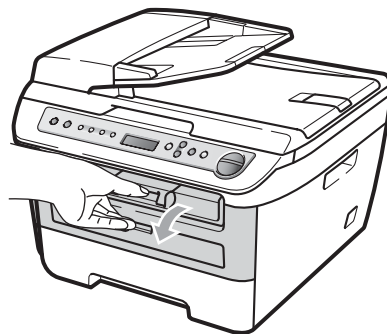

- 2 Медленно извлеките узел фотобарабана и тонер-картриджа.

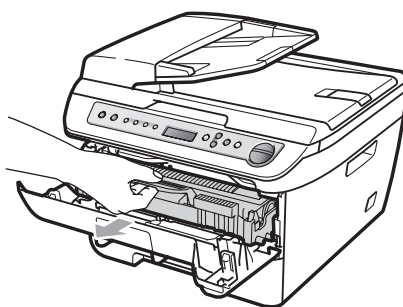

! ОСТОРОЖНО

Рекомендуется положить узел фотобарабана и тонер-картриджа на чистую ровную поверхность, подстелив под него лист ненужной бумаги или ткань на случай рассыпания тонера.

- 3 Нажмите зеленый рычаг фиксатора вниз и извлеките узел фотобарабана и тонер-картриджа.

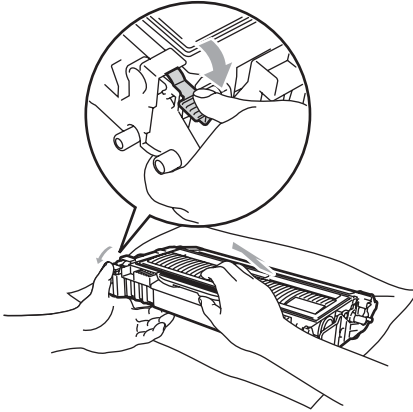

! ОСТОРОЖНО

Делать это следует аккуратно. Если тонер попадет на руки или одежду, немедленно вытрите его или смойте холодной водой.

Во избежание снижения качества печати не прикасайтесь к частям, выделенным ниже на рисунках.

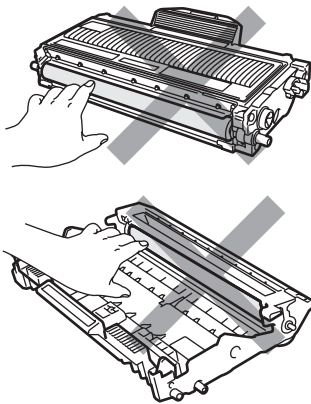

- 4 Удалите всю замятую бумагу, если она осталась внутри фотобарабана.

- 5 Установите тонер-картридж обратно в фотобарабан до фиксации со щелчком. При правильной установке зеленый рычаг фиксатора автоматически поднимается.

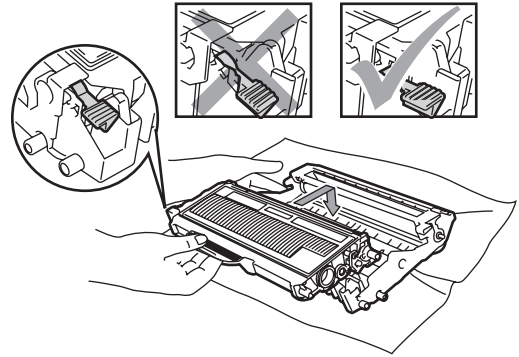

- 6 Установите блок фотобарабана и картридж на место.

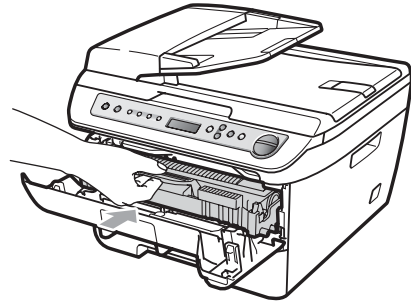

- 7 Закройте переднюю крышку.

В

Текущее обслуживание

ПРЕДУПРЕЖДЕНИЕ

Используйте нейтральные моющие средства.

Не используйте для чистки внутренних или внешних деталей устройства воспламеняющиеся вещества, спреи или органические растворители/жидкости, содержащие спирт/аммиак. Это может привести к возгоранию или поражению электрическим током. Для получения дополнительной информации см. раздел *Важные инструкции по технике безопасности* на стр. 41.

ОСТОРОЖНО

В блоке фотобарабана содержится тонер, поэтому обращайтесь с ним осторожно. Если тонер попадет на руки или одежду, немедленно вытрите его или смойте холодной водой.

Чистка устройства снаружи

- 1 Выключите устройство, нажав на кнопку питания. Отсоедините все кабели, затем выньте вилку кабеля питания из электрической розетки.
- 2 Полностью выдвиньте лоток для бумаги из устройства.

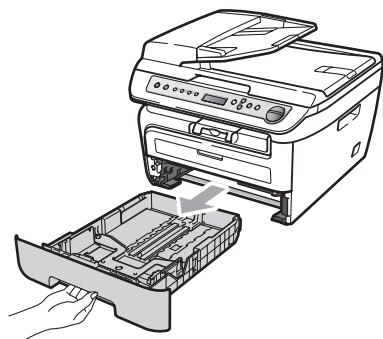

- 3 Мягкой тканью вытрите пыль с внешней поверхности устройства.

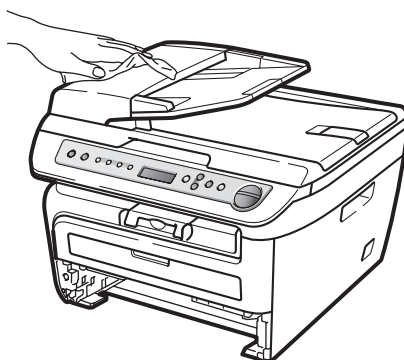

- 4 Уберите всю бумагу, находящуюся в лотке для бумаги.
- 5 Мягкой тканью вытрите пыль с внутренней и внешней поверхностей устройства.

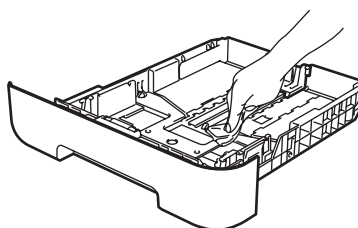

- 6 Загрузите бумагу обратно в лоток и плотно задвиньте его в устройство.
- 7 Вставьте вилку кабеля питания устройства в электрическую розетку, затем подсоедините все кабели. Включите устройство, нажав на кнопку питания.

Очистка стекла сканера

- 1 Выключите устройство, нажав на кнопку питания. Отсоедините все кабели, затем выньте вилку кабеля питания из электрической розетки.
- 2 Поднимите крышку сканера (1). Очистите белую пластиковую поверхность (2) и стекло сканера (3) под ней мягкой неворсистой тканью, смоченной водой.

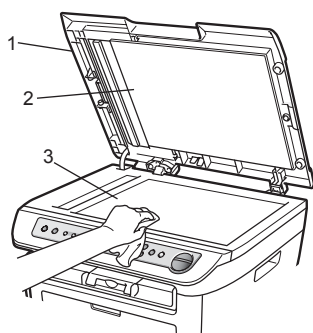

- 3 (DCP-7040 и DCP-7045N) В блоке АПД очистите белую пластиковую полосу (1) и расположенную под ней полосу стекла сканера (2) мягкой неворсистой тканью, смоченной водой.

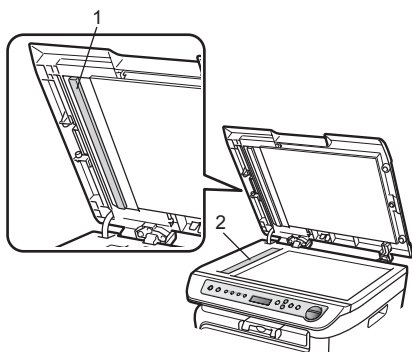

- 4 Вставьте вилку кабеля питания устройства в электрическую розетку, затем подсоедините все кабели. Включите устройство, нажав на кнопку питания.



Примечание

После очистки стекла сканера и стеклянной полосы мягкой неворсистой тканью, смоченной водой, проведите по стеклу пальцем, чтобы проверить, не осталось ли на нем грязи или мусора. Если на стеклянной полосе остались грязь или мусор, то очистите ее еще раз. Возможно, процесс очистки потребует повторить три-четыре раза. Для проверки делайте контрольную копию после каждой очистки.

Очистка окна лазерного сканера



ПРЕДУПРЕЖДЕНИЕ

Используйте нейтральные моющие средства.

Не используйте для чистки внутренних или внешних деталей устройства воспламеняющиеся вещества, спреи или органические растворители/жидкости, содержащие спирт/аммиак. Это может привести к возгоранию или поражению электрическим током. Для получения дополнительной информации см. раздел *Важные инструкции по технике безопасности* на стр. 41.



ОСТОРОЖНО

НЕ прикасайтесь пальцами к окну лазерного сканера.

- 1 Перед чисткой внутренних частей устройства выключите его выключатель питания. Отсоедините кабель питания от электрической розетки.
- 2 Откройте переднюю крышку и медленно извлеките узел фотобарабана и тонер-картриджа.

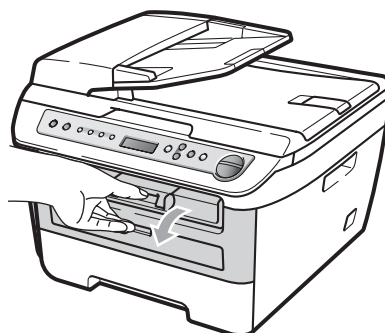

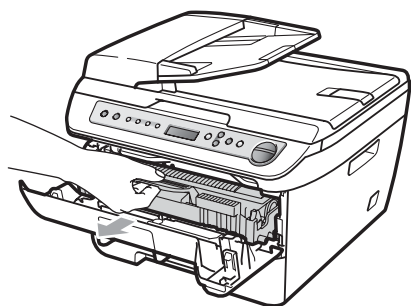

ПРЕДУПРЕЖДЕНИЕ



ГОРЯЧАЯ ПОВЕРХНОСТЬ

Сразу после окончания работы устройства некоторые внутренние его части остаются чрезвычайно горячими. Во избежание травм при открытии передней или задней крышки (заднего выходного лотка) устройства НЕ прикасайтесь к частям, выделенным на рисунке.

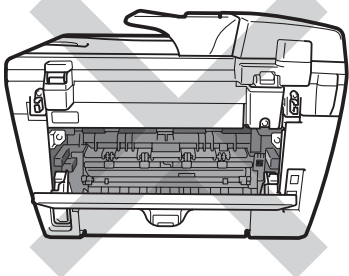
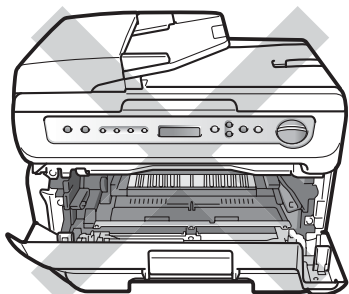

ОСТОРОЖНО

Во избежание повреждения устройства статическим электричеством НЕ прикасайтесь к электродам, показанным на рисунке.

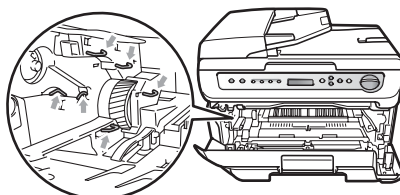

Рекомендуется положить блок фотобарабана на чистую ровную поверхность, подстелив под него лист ненужной бумаги или ткань на случай рассыпания тонера.

3

Протрите окно лазерного сканера сухой и чистой мягкой безворсовой тканью.

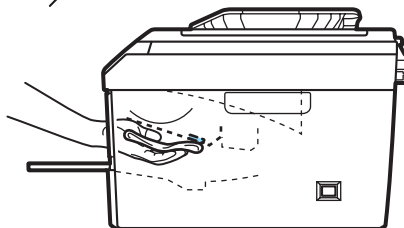
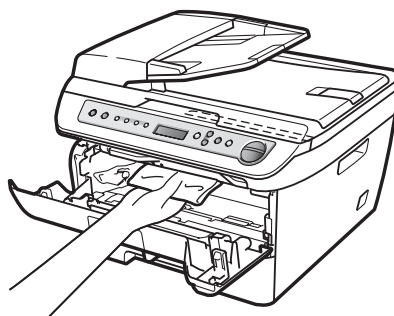

- 4 Установите блок фотобарабана и картриджей на место.

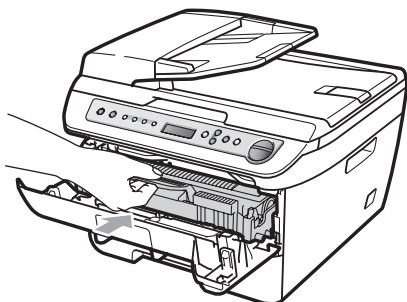

- 5 Закройте переднюю крышку.
- 6 Вставьте вилку кабеля питания устройства в электрическую розетку. Включите выключатель питания устройства.

Очистка коронирующего провода

Если возникают проблемы с качеством печати, очистите коронирующий провод следующим образом:

- 1 Выключите устройство, нажав на кнопку питания. Отсоедините все кабели, затем выньте вилку кабеля питания из электрической розетки.
- 2 Откройте переднюю крышку.

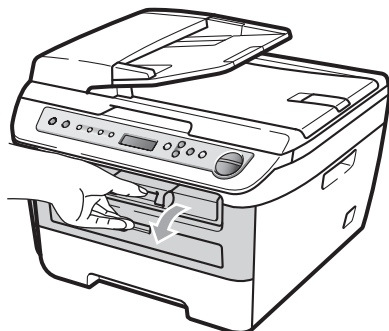

- 3 Медленно извлеките узел фотобарабана и тонер-картриджа.

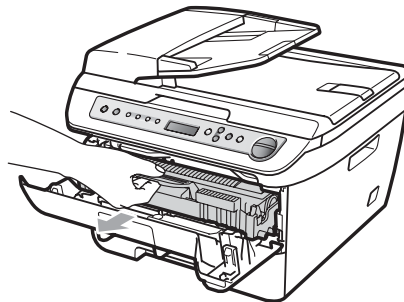

! ОСТОРОЖНО

Рекомендуется положить узел фотобарабана и тонер-картриджа на чистую ровную поверхность, подстелив под него лист ненужной бумаги или ткань на случай рассыпания тонера.

Делать это следует аккуратно. Если тонер попадет на руки или одежду, немедленно вытрите его или смойте холодной водой.

Во избежание повреждения устройства статическим электричеством НЕ прикасайтесь к электродам, показанным на рисунке.

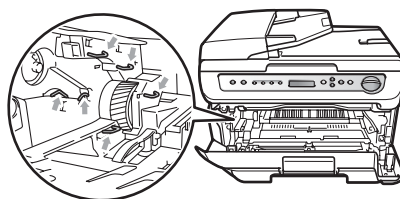

- 4 Очистите коронирующий провод внутри блока фотобарабана, осторожно переместив синий ползунок несколько раз справа налево и слева направо.

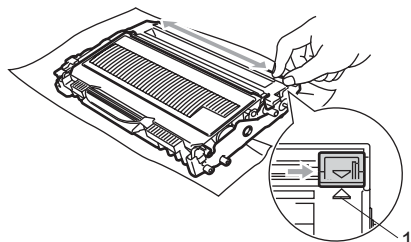

! ОСТОРОЖНО

Обязательно установите зеленый ползунок обратно в исходное положение (▲) (1). В противном случае на печатных страницах может появиться вертикальная полоса.

- 5 Установите блок фотобарабана и картридж на место.
- 6 Закройте переднюю крышку.
- 7 Вставьте вилку кабеля питания устройства в электрическую розетку, затем подсоедините все кабели. Включите устройство, нажав на кнопку питания.

! ОСТОРОЖНО

Во избежание снижения качества печати не прикасайтесь к частям, выделенным ниже на рисунках.

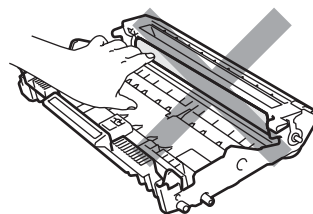
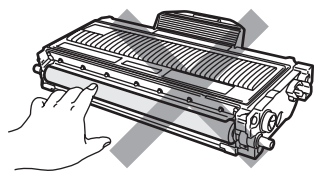

Очистка блока фотобарабана

Если возникают проблемы с качеством печати, очистите фотобарабан следующим образом.

- 1 Выключите устройство, нажав на кнопку питания. Отсоедините кабель питания от электрической розетки.
- 2 Откройте переднюю крышку.

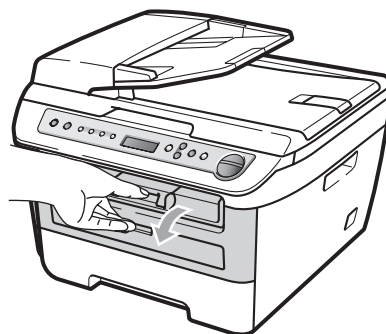

- 3 Медленно извлеките узел фотобарабана и тонер-картриджа.

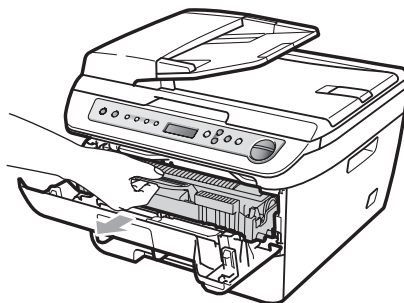

! ОСТОРОЖНО

Рекомендуется положить узел фотобарабана и тонер-картриджа на чистую ровную поверхность, подстелив под него лист ненужной бумаги или ткань на случай рассыпания тонера.

Во избежание повреждения устройства статическим электричеством НЕ прикасайтесь к электродам, показанным на рисунке.

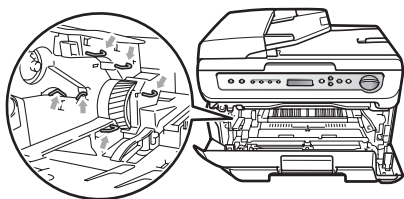

- 4 Нажмите зеленый рычаг фиксатора вниз и извлеките узел фотобарабана и тонер-картриджа.

! ОСТОРОЖНО

Делать это следует аккуратно. Если тонер попадет на руки или одежду, немедленно вытрите его или смойте холодной водой.

Во избежание снижения качества печати не прикасайтесь к частям, выделенным ниже на рисунках.

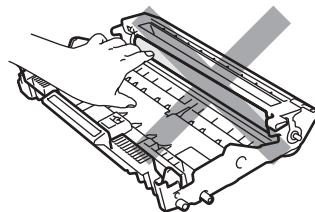
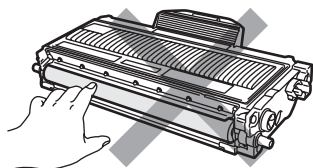

- 5 Положите образец печати перед фотобарабаном и определите точное местоположение плохого качества печати.

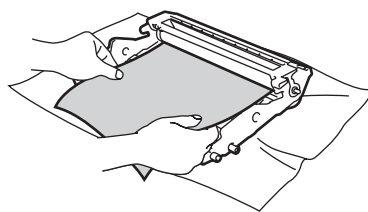

- 6 Рукой поворачивайте шестеренку фотобарабана, глядя на его фоточувствительную поверхность (1).

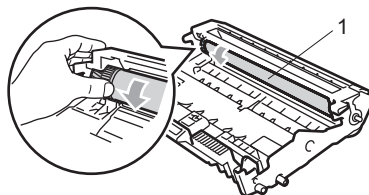

- 7 Найдя на поверхности фотобарабана частицу пыли или грязи, соответствующую образцу печати, аккуратно протрите поверхность фотобарабана сухой ватной палочкой и удалите эту частицу.

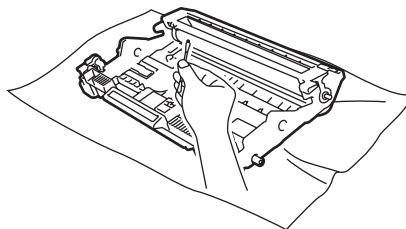

! ОСТОРОЖНО

Барабан фоточувствителен, поэтому НЕ ПРИКАСАЙТЕСЬ к нему пальцами.

Не пытайтесь очищать поверхность фоточувствительного фотобарабана острыми предметами.

При очистке блока фотобарабана не прилагайте усилия.

- 8 Установите тонер-картридж обратно в фотобарабан до фиксации со щелчком. При правильной установке картриджа зеленый рычаг фиксатора автоматически поднимается.

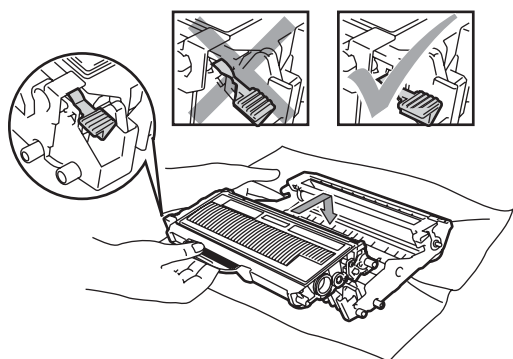

- 9 Установите блок фотобарабана и картриджей на место.

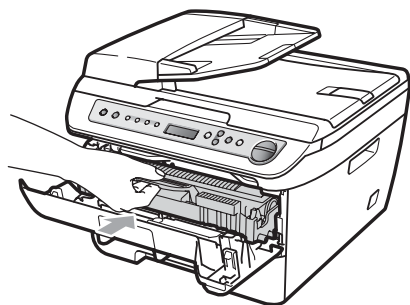

- 10 Закройте переднюю крышку.

- 11 Вставьте вилку кабеля питания устройства в электрическую розетку, затем подсоедините все кабели. Включите устройство, нажав на кнопку питания.

Замена расходных материалов

Необходимо заменять расходные материалы, когда устройство сообщает о том, что истек срок их службы.

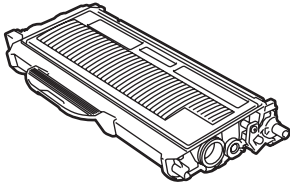
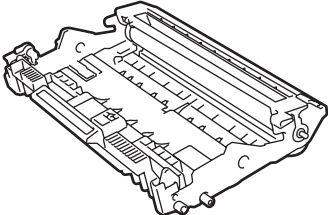
Тонер-картридж	Блок фотобарабана
	
Номер по каталогу для заказа: TN-2135, TN-2175	Номер по каталогу для заказа: DR-2175

Примечание

- Утилизируйте отработанные расходные материалы в соответствии с местными правилами. При возникновении вопросов обратитесь в соответствующий отдел местной администрации. Расходные материалы должны быть надежно запечатаны для предотвращения рассыпания тонера.
- Во избежание случайного рассыпания тонера рекомендуем подкладывать под использованные расходные материалы кусок бумаги или ткани.
- При использовании бумаги, не являющейся эквивалентом рекомендуемой, ресурс расходных материалов и деталей устройства может сократиться.

Замена тонер-картриджа

Тонер-картриджи большой емкости обеспечивают печать приблизительно 2 600 страниц¹, а стандартные тонер-картриджи обеспечивают печать приблизительно 1 500 страниц¹. Фактическое количество страниц будет зависеть от того, какой тип документа используется наиболее часто (т.е. стандартное письмо, подробная графика и т.д.). Когда в картридже заканчивается тонер, на ЖК-дисплее появляется сообщение Мало тонера.

¹ Приблизительный ресурс картриджа указан в соответствии со стандартом ISO/IEC 19752.

Примечание

При появлении сообщения Мало тонера рекомендуется приготовить новый тонер-картридж.

! ПРЕДУПРЕЖДЕНИЕ

! ГОРЯЧАЯ ПОВЕРХНОСТЬ

Сразу после окончания работы устройства некоторые внутренние его части остаются чрезвычайно горячими. Во избежание травм при открытии передней или задней крышки (заднего выходного лотка) устройства НЕ прикасайтесь к частям, выделенным на рисунке.

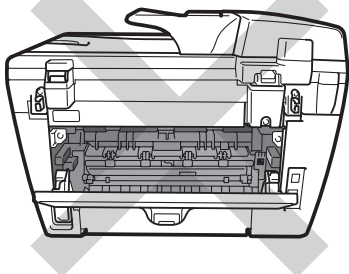
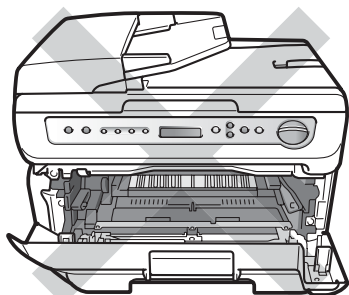

- 1** Откройте переднюю крышку.

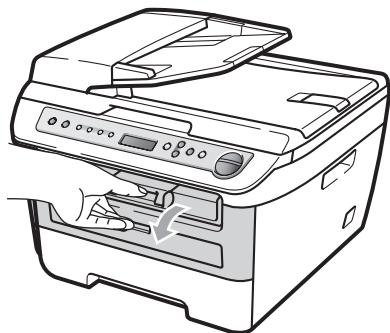

- 2** Медленно извлеките узел фотобарабана и тонер-картриджа.

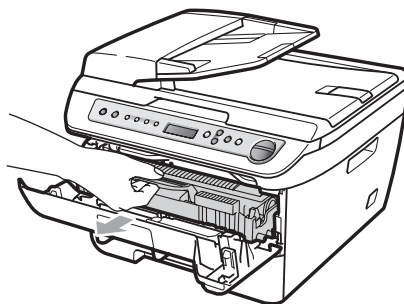

! ОСТОРОЖНО

Рекомендуется положить узел фотобарабана и тонер-картриджа на чистую ровную поверхность, подстелив под него лист ненужной бумаги или ткань на случай рассыпания тонера.

Во избежание повреждения устройства статическим электричеством НЕ прикасайтесь к электродам, показанным на рисунке.

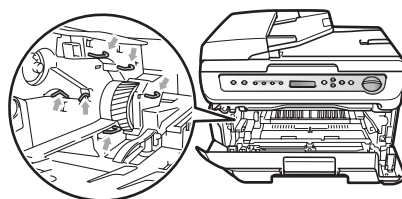

- 3** Нажмите зеленый рычаг фиксатора вниз и извлеките использованный тонер-картридж из блока фотобарабана.

! ПРЕДУПРЕЖДЕНИЕ

НЕ бросайте тонер-картридж в огонь. Они могут взорваться, приводя к травмам.

! ОСТОРОЖНО

Делать это следует аккуратно. Если тонер попадет на руки или одежду, немедленно вытрите его или смойте холодной водой.

Во избежание снижения качества печати не прикасайтесь к частям, выделенным на рисунках.

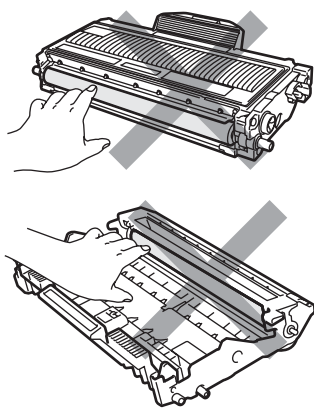

Устройства Brother предназначены для работы с тонером, обладающим определенными характеристиками, и их оптимальная работа обеспечивается при использовании оригинальных тонер-картриджей Brother (TN-2135/TN-2175). Компания Brother не может гарантировать оптимальную производительность при использовании тонера или тонер-картриджей других спецификаций. Поэтому компания Brother не рекомендует использовать на данном устройстве картриджи других производителей или заправлять пустые картриджи тонером из других источников.

Если в результате использования тонера или тонер-картриджей, выпущенных не компанией Brother, будет поврежден блок фотобарабана или другая часть данного устройства вследствие несовместимости или недостаточной пригодности данных изделий для применения на данном устройстве, на связанные с этим ремонтные работы гарантия может не распространяться.

Распаковывайте тонер-картридж только непосредственно перед установкой в устройство. Если тонер-картридж остается длительное время без упаковки, ресурс тонера сокращается.

**Примечание**

Обязательно плотно закройте использованный тонер-картридж и упакуйте его в пакет, чтобы предотвратить рассыпание тонера.

- 4 Вскройте упаковку нового картриджа. Держа картридж ровно обеими руками, осторожно 5-6 раз покачайте его из стороны в сторону, чтобы тонер равномерно распределился внутри картриджа.

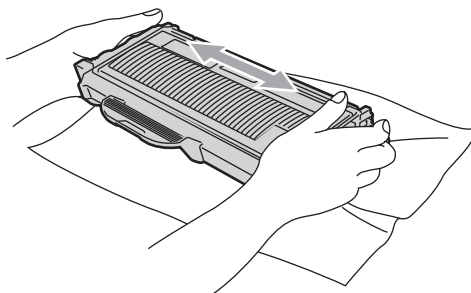

- 5 Снимите защитную крышку.

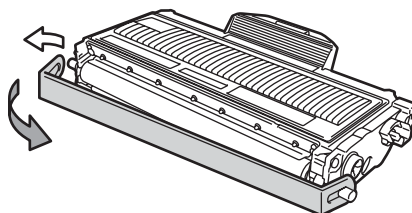

- 6 Установите новый тонер-картридж в фотобарабан до фиксации со щелчком. При правильной установке рычаг фиксатора автоматически поднимается.

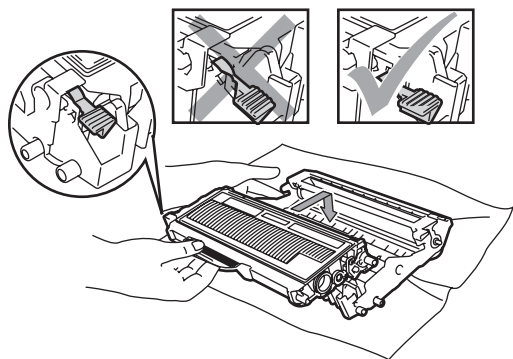

! ОСТОРОЖНО

Убедитесь в правильности установки тонер-картриджа - в противном случае он может отсоединиться от блока фотобарабана.

- 7 Очистите коронирующий провод блока фотобарабана, осторожно переместив синий ползунок несколько раз справа налево и слева направо.

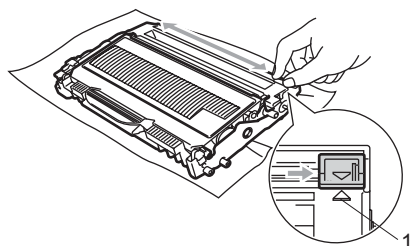

! ОСТОРОЖНО

Обязательно установите зеленый ползунок обратно в исходное положение (▲) (1). В противном случае на печатных страницах может появиться вертикальная полоса.

- 8 Установите блок фотобарабана и картриджей на место.

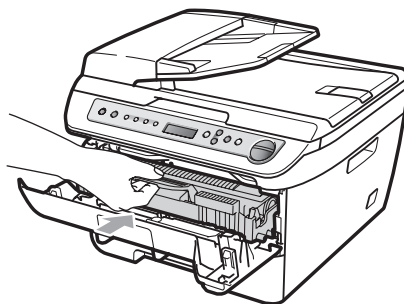

- 9 Закройте переднюю крышку.

! ОСТОРОЖНО

НЕ выключайте выключатель питания устройства и не открывайте его переднюю крышку до тех пор, пока ЖК-дисплей не вернется в состояние ожидания.

Замена блока фотобарабана

В данном устройстве для создания печатных изображений на бумаге используется блок фотобарабана. Если на ЖК-дисплее отображается сообщение **Закан. рес фотоб**, срок службы фотобарабана заканчивается, и требуется приобрести новый фотобарабан. Даже если на ЖК-дисплее отображается сообщение **Закан. рес фотоб**, в течение некоторого времени можно продолжать печатать без замены фотобарабана. Однако если наблюдается видимое снижение качества печати (даже до появления сообщения **Закан. рес фотоб**), блок фотобарабана необходимо заменить. При замене блока фотобарабана необходимо очистить устройство. (См. раздел *Очистка окна лазерного сканера* на стр. 65.)

! ОСТОРОЖНО

Снимайте блок фотобарабана осторожно, так как в нем может оставаться тонер. Если тонер попадет на руки или одежду, немедленно вытрите его или смойте холодной водой.

📝 Примечание

Блок фотобарабана является расходным элементом, поэтому его необходимо периодически заменять. Фактический ресурс фотобарабана определяют много факторов, например температура, влажность, тип бумаги, используемое количество тонера на количество страниц в задании печати. Приблизительный срок службы фотобарабана составляет 12 000 страниц¹. Фактическое количество страниц, которое распечатает барабан, может быть значительно меньше этого оценочного значения. Поскольку большая часть факторов, влияющих на фактический срок службы

фотобарабана, не поддаются контролю, не представляется возможным гарантировать минимальное количество страниц, которое напечатает барабан.

¹ Ресурс барабана является приблизительным и может зависеть от особенностей его использования.

! ПРЕДУПРЕЖДЕНИЕ

🔥 ГОРЯЧАЯ ПОВЕРХНОСТЬ

Сразу после окончания работы устройства некоторые внутренние его части остаются чрезвычайно горячими. Во избежание травм при открытии передней или задней крышки (заднего выходного лотка) устройства НЕ прикасайтесь к частям, выделенным на рисунке.

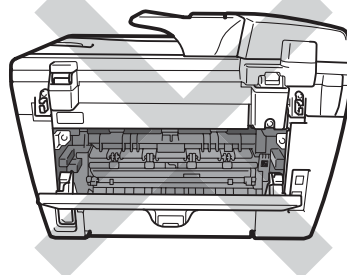
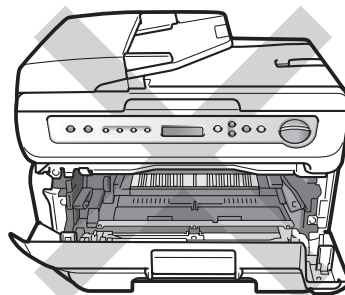

- 1 Откройте переднюю крышку.

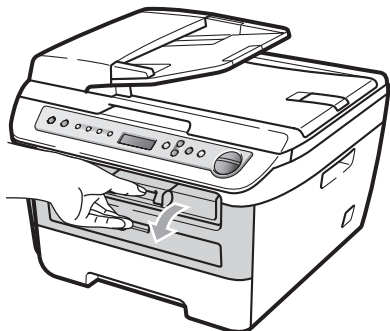

- 2 Медленно извлеките узел фотобарабана и тонер-картриджа.

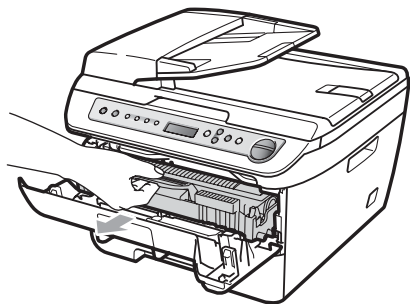

! ОСТОРОЖНО

Рекомендуется положить узел фотобарабана и тонер-картриджа на чистую ровную поверхность, подстелив под него лист ненужной бумаги или ткань на случай рассыпания тонера.

Во избежание повреждения устройства статическим электричеством НЕ прикасайтесь к электродам, показанным на рисунке.

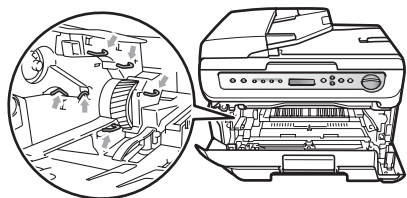

- 3 Нажмите зеленый рычаг фиксатора вниз и извлеките узел фотобарабана и тонер-картриджа.

! ОСТОРОЖНО

Во избежание снижения качества печати не прикасайтесь к частям, выделенным на рисунках.

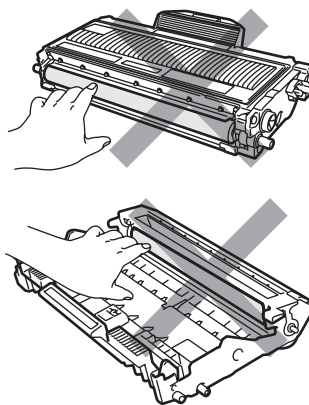

Не распаковывайте новый фотобарабан, пока не будете готовы установить его в устройство. Прямые солнечные лучи или комнатное освещение может повредить фотобарабан.

Примечание

Обязательно плотно запечатывайте использованный блок фотобарабана в пакет, чтобы не просыпался тонер.

- 4 Распакуйте новый блок фотобарабана.

- 5 Установите тонер-картридж в новый фотобарабан до фиксации со щелчком. При правильной установке картриджа зеленый рычаг фиксатора автоматически поднимается.

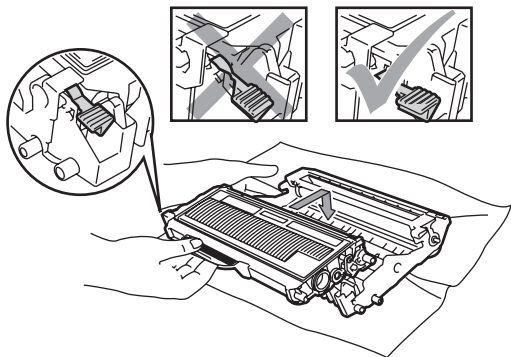

! ОСТОРОЖНО

Убедитесь в правильности установки тонер-картриджа – в противном случае он может отсоединиться от блока фотобарабана.

- 6 Установите узел нового блока фотобарабана и тонер-картриджа в устройство.

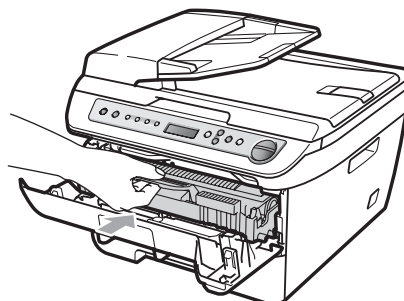

- 7 Нажмите **Очистить/Назад**. Для подтверждения того, что установлен новый фотобарабан, нажмите клавишу ▲.
- 8 Когда на ЖК-дисплее появится сообщение **Принято**, закройте переднюю крышку.

Изменение языка ЖК-дисплея

Язык сообщений на ЖК-дисплее можно изменить.

- 1 Нажмите **Меню**.
- 2 Клавишей ▲ или ▼ выберите 1.Общие настр-ки. Нажмите **ОК**.
- 3 Клавишей ▲ или ▼ выберите 0.Местный язык. Нажмите **ОК**.
- 4 Клавишей ▲ или ▼ выберите требуемый язык. Нажмите **ОК**.
- 5 Нажмите **Стоп/Выход**.

Информация об устройстве

Проверка серийного номера

Можно посмотреть серийный номер устройства на ЖК-дисплее.

- 1 Нажмите **Меню**.
- 2 (DCP-7030, DCP-7032 и DCP-7040) Клавишей ▲ или ▼ выберите 3.Инф. об уст-ве. Нажмите **ОК**.

(DCP-7045N) Клавишей ▲ или ▼ выберите 5.Инф. об уст-ве. Нажмите **ОК**.
- 3 Клавишей ▲ или ▼ выберите 1.Серийный номер. Нажмите **ОК**.
- 4 Нажмите **Стоп/Выход**.

Проверка счетчиков страниц

Можно посмотреть счетчики скопированных страниц, распечатанных страниц, отчетов и списков, а также общее количество страниц.

- 1 Нажмите **Меню**.
- 2 (DCP-7030, DCP-7032 и DCP-7040) Клавишей ▲ или ▼ выберите 3.Инф. об уст-ве. Нажмите **ОК**.

(DCP-7045N) Клавишей ▲ или ▼ выберите 5.Инф. об уст-ве. Нажмите **ОК**.
- 3 Клавишей ▲ или ▼ выберите 2.Счетчик стр.. Нажмите **ОК**.
- 4 Нажмите ▲ или ▼ и выберите **Всего, Список, К-во коп. или Печать**. Можно просмотреть значения счетчиков страниц устройства.
- 5 Нажмите **Стоп/Выход**.

Проверка ресурса фотобарабана

Можно посмотреть ресурс фотобарабана устройства на ЖК-дисплее.

- 1 Нажмите **Меню**.
- 2 (DCP-7030, DCP-7032 и DCP-7040) Клавишей ▲ или ▼ выберите 3.Инф. об уст-ве. Нажмите **ОК**.

(DCP-7045N) Клавишей ▲ или ▼ выберите 5.Инф. об уст-ве. Нажмите **ОК**.
- 3 Клавишей ▲ или ▼ выберите 3.Сост. барабана. Нажмите **ОК**. Отображается оставшийся ресурс фотобарабана в процентах.
- 4 Нажмите **Стоп/Выход**.

Упаковка и транспортировка устройства

! ОСТОРОЖНО

Перед упаковкой устройства необходимо обеспечить его полное охлаждение; для этого отсоедините устройство от источника электропитания и подождите не менее 30 мин.

При транспортировке устройства используйте упаковочные материалы, в которые устройство было упаковано при поставке. В случае неправильной упаковки устройства можно лишиться гарантии.

- 1 Выключите устройство, нажав на кнопку питания.
- 2 Отсоедините от устройства все кабели и кабель питания.
- 3 Откройте переднюю крышку.
- 4 Извлеките узел блока фотобарабана и тонер-картриджа. Оставьте тонер-картридж в блоке фотобарабана.
- 5 Поместите узел блока фотобарабана и тонер-картриджа в пластиковый пакет и запечатайте его.
- 6 Закройте переднюю крышку.
- 7 Заверните устройство в пластиковый пакет и положите его в оригинальную коробку с оригинальными упаковочными материалами.

- 8 Упакуйте узел блока фотобарабана и тонер-картриджа, кабель питания и печатные материалы в оригинальную коробку, как показано ниже:

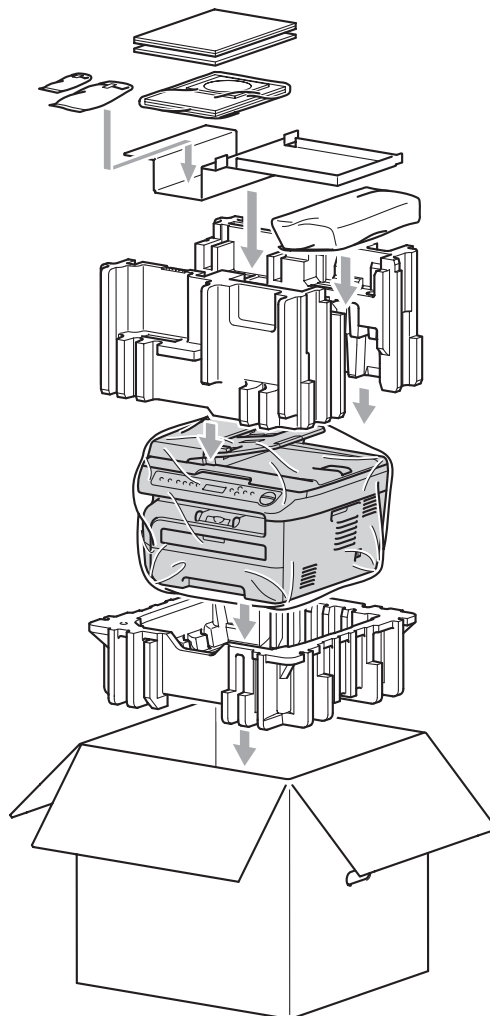

- 9 Закройте коробку и надежно заклейте ее скотчем.

Настройка по инструкциям на ЖК-дисплее

Устройство разработано для максимальной простоты использования. Предусмотрена настройка устройства при помощи инструкций на ЖК-дисплее и клавиш меню.

Мы разработали пошаговые дисплейные инструкции, которые помогут запрограммировать устройство. Вам нужно лишь следовать этим инструкциям, которые позволят последовательно выбрать различные пункты меню и параметры.

Таблица меню

Можно выполнить программирование устройства с помощью таблицы меню (см. раздел *Таблица меню* на стр. 82). На этих страницах приводятся пункты меню и значения параметров.

Для программирования устройства нажмите **Меню** и введите номера меню.

Например, чтобы задать для параметра **Сигнал** значение громкости **Низкая**:

- 1 Нажмите **Меню**.
- 2 Клавишей **▲** или **▼** выберите 1.Общие настр-ки. Нажмите **ОК**.
- 3 Клавишей **▲** или **▼** выберите 3.Сигнал. Нажмите **ОК**.
- 4 Нажмите **▲** или **▼** и выберите **Низкая**. Нажмите **ОК**.
- 5 Нажмите **Стоп/Выход**.

Сохранение настроек в памяти

Настройки меню хранятся в постоянной памяти и в случае отключения электроэнергии *не будут потеряны*. Временные настройки (например, контрастность) *будут* потеряны.

Клавиши меню

Меню 	Вход в меню.
ОК 	Переход на следующий уровень меню. Подтверждение настройки.
Очистить/Назад 	Выход из меню при многократном нажатии. Возврат на предыдущий уровень меню.
+ ▼ 	Прокрутка текущего уровня меню.
Стоп/Выход 	Выход из меню.

Переход в режим настройки (доступ к меню)

- 1 Нажмите **Меню**.
- 2 Пункты каждого уровня меню можно прокручивать в нужном направлении с помощью клавиши ▲ или ▼.
- 3 Когда на ЖК-дисплее появится соответствующий пункт, нажмите клавишу **ОК**.
На дисплее появится следующий уровень меню.
- 4 Нажмите ▲ или ▼ для прокрутки к следующему пункту меню.
- 5 Нажмите **ОК**.
После завершения настройки параметра на ЖК-дисплее появляется сообщение **Принято**.
- 6 Нажмите клавишу **Стоп/Выход** для выхода из режима меню.

Таблица меню

Заводские настройки выделены жирным шрифтом и звездочкой.

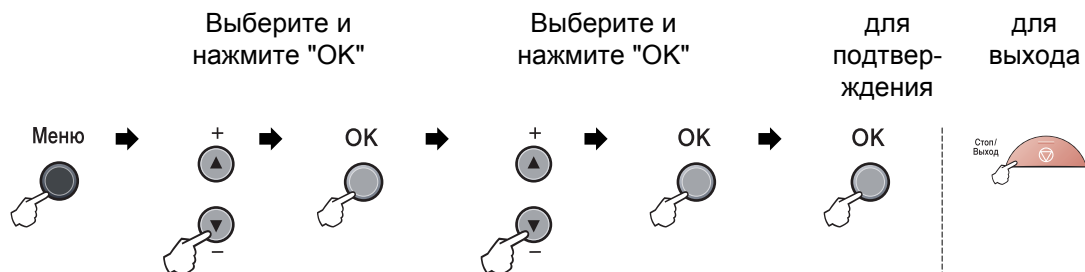

Главное меню	Подменю	Пункты меню	Значения	Описание	Страница
1. Общие настр-ки	1. Тип бумаги	—	Тонкая Обычная* Толстая Более толстая Плѐнки Бум из втрсырья	Выбор типа бумаги в лотке для бумаги.	19
	2. Размер бумаги	—	A4* Letter Executive A5 A6 B5 B6	Выбор формата бумаги в лотке для бумаги.	19
	3. Сигнал	—	Выкл. Низкая Средняя* Высокая	Настройка громкости звукового сигнала.	19
	4. Экология	1. Экон. тонера		Вкл. Выкл.*	При включении этого режима уменьшается расход тонера при печати.
2. Время ожид.			(00-99) 05Мин*	При включении этого режима уменьшается расход электроэнергии.	20

 Заводские настройки выделены жирным шрифтом и звездочкой.

Главное меню	Подменю	Пункты меню	Значения	Описание	Страница
1. Общие настр-ки (Продолжение)	5. Контраст ЖКД	—	▼ -□□□■+ ▲ ▼ -□□□■+ ▲ ▼ -□□□■+ ▲* ▼ -■□□□+ ▲ ▼ -■□□□+ ▲	Настройка контрастности ЖК-дисплея.	21
	6. Уст-ки ползвкл	—	—	Информация о текущих настройках.	21
	7. Сетев. конфиг. (Только DCP-7045N)	—	—	Печать сетевых настроек.	21
	0. Местный язык	—	(Выберите свой язык.)	Позволяет изменить язык сообщений на ЖК-дисплее.	78
2. Копирование	1. Качество	—	Авто* Текст Фото	Выбор разрешения для копирования документа данного типа.	27
	2. Контрастность	—	▼ -□□□■+ ▲ ▼ -□□□■+ ▲ ▼ -□□□■+ ▲* ▼ -■□□□+ ▲ ▼ -■□□□+ ▲	Настройка контрастности копий.	26
3. Принтер (Только DCP-7045N)	1. Эмуляция	—	Авто* HP LaserJet BR-Script 3	Выбор режима эмуляции.	См. Руководство по использованию программного обеспечения на компакт-диске.
	2. Опции печати	1. Внутр. шрифты	—	Печать списка внутренних шрифтов устройства.	
		2. Конфигурация	—	Печать списка настроек печати устройства.	
		3. Печать теста	—	Печать пробной страницы.	
3. Перезагр. пр-р	Сброс Выход	—	Восстановление для настроек принтера заводских значений по умолчанию.		
 Заводские настройки выделены жирным шрифтом и звездочкой.					



Главное меню	Подменю	Пункты меню	Значения	Описание	Страница
4. Локальная сеть (Только DCP-7045N)	1. TCP/IP	1. Способ загр.	Авто* Статический RARP BOOTP DHCP	Выбор наиболее подходящего способа загрузки.	См. Руководство пользователя по работе в сети на компакт-диске.
		2. IP-адрес	[000-255]. [000-255]. [000-255]. [000-255]	Назначение IP-адреса.	
		3. Маска подсети	[000-255]. [000-255]. [000-255]. [000-255]	Назначение маски подсети.	
		4. Шлюз	[000-255]. [000-255]. [000-255]. [000-255]	Назначение адреса основного шлюза.	
		5. Имя хоста	BRN XXXXXXXXXXXX	Проверка имени узла.	
		6. Конфиг. WINS	Авто* Статический	Выбор режима конфигурации WINS.	
		7. Сервер WINS	(Первичный) 000.000.000. 000 (Вторичный) 000.000.000. 000	Назначение IP-адреса основного или вспомогательного сервера WINS.	
		8. Сервер DNS	(Первичный) 000.000.000. 000 (Вторичный) 000.000.000. 000	Назначение IP-адреса основного или вспомогательного DNS-сервера.	
		9. APIPA	Вкл.* Выкл.	Автоматическое назначение IP-адреса из диапазона локальных адресов.	
 Заводские настройки выделены жирным шрифтом и звездочкой.					

Главное меню	Подменю	Пункты меню	Значения	Описание	Страница
4. Локальная сеть (Только DCP-7045N) (продолжение)	1. TCP/IP (продолжение)	0. IPv6	Вкл. Откл.*	Включение или отключение протокола IPv6. Если требуется использовать протокол IPv6, для получения дополнительной информации посетите веб-сайт http://solutions.brother.com/ .	<i>См. Руководство по использованию программного обеспечения на компакт-диске.</i>
		2. Ethernet	—	Авто* 100В-FD 100В-HD 10В-FD 10В-HD	
	0. Завод. настр.	Сброс	Да Нет	Восстановление заводских значений по умолчанию для всех сетевых настроек.	
		Выход	—		
 Заводские настройки выделены жирным шрифтом и звездочкой.					

C

Главное меню	Подменю	Пункты меню	Значения	Описание	Страница
3.Инф. об уст-ве (DCP-7030, DCP-7032 и DCP-7040) 5.Инф. об уст-ве (DCP-7045N)	1.Серийный номер	—	—	Просмотр серийного номера устройства.	78
	2.Счетчик стр.	—	Всего Список К-во коп. Печать	Просмотр общего количества страниц, отпечатанных устройством за весь срок эксплуатации.	78
	3.Сост. барабана	—	—	Проверка процентов оставшегося ресурса фотобарабана.	78



Заводские настройки выделены жирным шрифтом и звездочкой.

Общая информация

Тип принтера	Лазерный
Метод печати	Электрофотографический путем сканирования лучом полупроводникового лазера
Объем памяти	16 МБ (DCP-7030, DCP-7032 и DCP-7040) 32 МБ (DCP-7045N)
ЖКД (жидкокристаллический дисплей)	2-строчный, по 16 знаков в строке
Источник питания	220 - 240В 50/60 Гц
Потребление мощности	Пиковое: 1 056 Вт Копирование: В среднем 320 Вт ¹ (DCP-7030 и DCP-7032) Спящий режим: В среднем 8 Вт (DCP-7040) В среднем 9 Вт (DCP-7045N) В среднем 10 Вт Режим ожидания: В среднем 75 Вт

¹ При копировании с одного листа

Размеры

DCP-7030 и DCP-7032

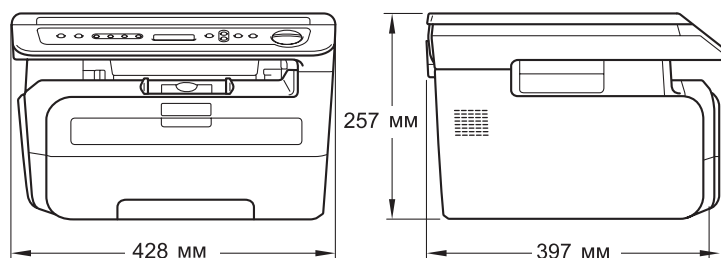

DCP-7040 и DCP-7045N

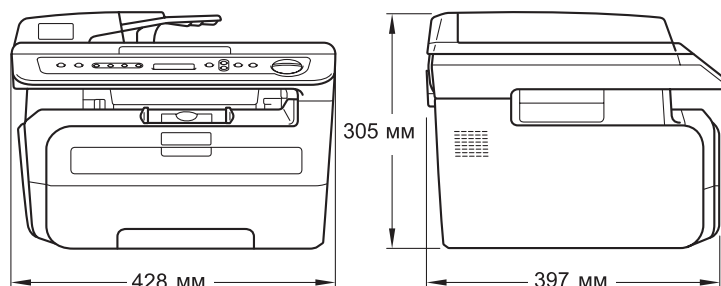

Масса	Без блока фотобарабана/тонера: (DCP-7030 и DCP-7032) 9,9 кг (DCP-7040 и DCP-7045N) 11,1 кг
Уровень шума	Мощность звука При работе (копирование): $L_{wAd} = 6,2$ бел Режим ожидания: $L_{wAd} = 4,4$ бел Звуковое давление При работе (копирование): $L_{pAm} = 53$ дБА Режим ожидания: $L_{pAm} = 32$ дБА
Температура	Рабочий режим: 10 - 32,5°C При хранении: 5 - 35°C
Влажность	Рабочий режим: 20 - 80% (без конденсации) При хранении: 10 - 90% (без конденсации)
АПД (автоподатчик документов)	(DCP-7040 и DCP-7045N) До 35 страниц (ступенчато) [80 г/м ²] Рекомендуемые условия окружающей среды: Температура: 20 - 30°C Влажность: 50% - 70% Бумага: Xerox Premier TCF 80 г/м ² или Xerox Business 80 г/м ²
Лоток для бумаги	250 листов [80 г/м ²]

Печатные носители

Подача бумаги	Лоток для бумаги	
	■ Тип бумаги:	Обычная бумага, прозрачные пленки ¹ или переработанная бумага
	■ Формат бумаги:	Letter, A4, B5 (ISO), A5, B6, A6 и Executive
	■ Плотность бумаги:	60 - 105 г/м ²
	■ Макс. емкость лотка для бумаги:	До 250 листов обычной бумаги 80 г/м ²
	Слот для ручной подачи	
	■ Тип бумаги:	Обычная бумага, Прозрачные пленки, Бумага из вторсырья, Бумага Bond, Конверты или Наклейки ¹
	■ Формат бумаги:	Ширина: 76,2 - 220 мм Длина: 116,0 - 406,4 мм
	■ Плотность бумаги:	60 - 163 г/м ²
	■ Максимальная пропускная способность слота для ручной подачи:	по одному листу за раз
Выход бумаги	До 100 листов (подача на выходной лоток лицевой стороной вниз)	

¹ В случае прозрачных пленок и наклеек во избежание смазывания изображения рекомендуется убирать отпечатанные страницы из выходного лотка сразу после их вывода из устройства.

Копирование

Цветное/Черно-белое	Черно-белое	
Размер документа	(DCP-7040 и DCP-7045N) Ширина АПД:	148,0 - 215,9 мм
	(DCP-7040 и DCP-7045N) Длина АПД:	148,0 - 355,6 мм
	Ширина стекла сканера:	Макс. 215,9 мм
	Длина стекла сканера:	Макс. 297 мм
Ширина копии	Макс. 210 мм	
Тиражирование	Укладка в стопку до 99 страниц Сортировка до 99 страниц (DCP-7040 и DCP-7045N)	
Увеличение/уменьшение	25 - 400% (с шагом 1%)	
Разрешение	До 600 × 600 т/д, класс 1200 т/д	
Время печати первой копии	Менее 15 с (из состояния готовности) ¹	

¹ Время выхода первой копии может зависеть от времени разогрева лампы сканера.

Сканирование

Цветное/Черно-белое	Да/Да
Совместимость TWAIN	Да (Windows® 2000 Professional/XP/ XP Professional x64 Edition/Windows Vista®) Mac OS X 10.2.4 или выше
Совместимость WIA	Да (Windows® XP/Windows Vista®)
Глубина цвета	24-разрядный цвет
Разрешение	До 19200 × 19200 т/д (интерполированное) ¹ До 600 × 2400 т/д (оптическое) (со стекла сканера) (DCP-7040 и DCP-7045N) До 600 × 600 т/д (оптическое) (из устройства АПД) (DCP-7040 и DCP-7045N)
Размер документа	Ширина АПД: 148,0 - 215,9 мм (DCP-7040 и DCP-7045N) Длина АПД: 148,0 - 355,6 мм Ширина стекла сканера: Макс. 215,9 мм Длина стекла сканера: Макс. 297 мм
Ширина сканирования	Макс. 210 мм
Шкала уровней серого	256 оттенков

¹ Сканирование с разрешением до 1200 × 1200 т/д при использовании драйвера WIA для Windows® XP/Windows Vista® (разрешение до 19200 × 19200 т/д может выбираться при помощи утилиты сканера Brother)

Печать

Эмуляция (Только DCP-7045N)	PCL6, BR-Script3 (PostScript®3)
Драйвер принтера	Локальный драйвер для Windows® 2000 Professional/ XP/XP Professional x64 Edition/Windows Vista® (Только DCP-7045N) BR-Script3 (файл PPD) для Windows® 2000 Professional/ XP/XP Professional x64 Edition/Windows Vista®/ Windows Server® 2003 (печать только по сети) Драйвер принтера Macintosh для Mac OS X 10.2.4 или выше (Только DCP-7045N) BR-Script3 (файл PPD) для Mac OS X 10.2.4 или выше
Разрешение	HQ1200 (2400 × 600 т/д), 600, 300 т/д
Скорость печати	До 22 страниц/мин (формат А4) ¹
Время печати первой страницы	Менее 10 с (из состояния готовности и стандартного лотка)

¹ Скорость печати может меняться в зависимости от типа печатаемого документа.

Интерфейсы

USB	Используйте интерфейсный кабель USB 2.0 длиной не более 2,0 м. ^{1 2}
Печать по сети (Только DCP-7045N)	Используйте кабель Ethernet UTP категории 5 или выше.

¹ Устройство оснащено интерфейсом Full-Speed USB 2.0. Устройство можно также подключать к компьютеру с интерфейсом USB 1.1.

² Порты USB сторонних производителей не поддерживаются для компьютеров Macintosh.

Требования к компьютеру

Минимальные системные требования и поддерживаемые функции компьютерного ПО								
Компьютерная платформа и версия операционной системы		Поддерживаемые функции ПО	Компьютерный интерфейс	Мин. скорость процессора	Минимальная оперативная память	Рекомендуемая оперативная память	Свободное место на жестком диске	
							Для драйверов	Для приложений
Операционная система Windows® 1	Windows® 2000 Professional 4	Печать, сканирование	USB, 10/100Base Tx (Ethernet) (Только DCP-7045N)	Intel® Pentium® или эквивалентный AMD	64 МБ	256 МБ	150 МБ	310 МБ
	Windows® XP Home 2 4 Windows® XP Professional 2 4				128 МБ			
	Windows® XP Professional x64 Edition 2			64-разрядный (Intel® 64 или AMD64) поддерживаемый процессор	256 МБ	512 МБ		
	Windows Vista® 2			Intel® Pentium® 4 или эквивалентный 64-разрядный (Intel® 64 или AMD64) поддерживаемый процессор	512 МБ	1 ГБ	500 МБ	500 МБ
Windows Server® 2003 (печать по сети)	Печать	10/100Base Tx (Ethernet) (Только DCP-7045N)	Intel® Pentium® III или эквивалентный	64-разрядный (Intel® 64 или AMD64) поддерживаемый процессор	256 МБ	512 МБ	50 МБ	Нет

Операционная система Macintosh	Mac OS X 10.2.4 - 10.4.3	Печать, сканирование	USB ³ , 10/100Base Tx (Ethernet) (Только DCP-7045N)	PowerPC G4/G5, PowerPC G3 350 МГц	128 МБ	256 МБ	80 МБ	400 МБ
	Mac OS X 10.4.4 или выше			Процессор PowerPC G4/G5, Intel [®] Core™	512 МБ	1 ГБ		

¹ Microsoft[®] Internet Explorer[®] 5.5 или выше

² Для WIA, разрешение 1200 x 1200 т/д. Утилита сканера Brother позволяет повышать разрешение до 19200 x 19200 т/д

³ Порты USB сторонних производителей не поддерживаются.

⁴ PaperPort™ 11SE поддерживает Microsoft[®] Windows[®] 2000 с пакетом обновления 4 (SP4) или более поздних версий и Windows[®] XP с пакетом обновления 2 (SP2) или более поздних версий.

Расходные материалы

Ресурс тонер-картриджей	Стандартный картридж:	
	TN-2135:	прибл. 1 500 страниц (A4) ¹
	Тонер-картридж повышенной емкости:	
	TN-2175:	прибл. 2 600 страниц (A4) ¹
Фотобарабан	DR-2175:	прибл. 12 000 страниц (A4) ²

¹ Приблизительный ресурс картриджа указан в соответствии со стандартом ISO/IEC 19752.

² Ресурс барабана является приблизительным и может зависеть от особенностей его использования.

Проводная сеть Ethernet (Только DCP-7045N)

Модель сетевого адаптера	NC-6600h
Локальная сеть	Устройство можно подключать к сети для печати по сети и сканирования по сети ¹ .
Поддержка для	Windows® 2000 Professional, Windows® XP, Windows® XP Professional x64 Edition, Windows Vista®, Windows Server® 2003 и Windows Server® 2003 x64 Edition ¹ Mac OS X 10.2.4 или выше ²
Протоколы	TCP/IP для IPv4: ARP, RARP, BOOTP, DHCP, APIPA (Auto IP), разрешение имен WINS/NetBIOS, разрешение имен DNS, mDNS, LPR/LPD, Custom Raw Port/Port9100, IPP, сервер FTP, POP до SMTP, SMTP AUTH, TELNET, SNMPv1, сервер HTTP, клиент и сервер TFTP, клиент SMTP, APOP, LLMNR responder, ICMP, веб-службы TCP/IP для IPv6: (по умолчанию отключен) NDP, RA, разрешение имен DNS, mDNS, LPR/LPD, Custom Raw Port/Port9100, IPP, сервер FTP, POP до SMTP, SMTP AUTH, TELNET, SNMPv1, сервер HTTP, клиент и сервер TFTP, клиент SMTP, APOP, LLMNR responder, ICMPv6, веб-службы Прочие: LLTD responder
Типы сети	Ethernet 10/100 BASE-TX Auto Negotiation (проводная локальная сеть)
Утилиты управления ³	BRAdmin Light для Windows® 2000 Professional, Windows® XP, Windows® XP Professional x64 Edition, Windows Vista®, Windows Server® 2003, Windows Server® 2003 x64 Edition и Mac OS X 10.2.4 или выше BRAdmin Professional для Windows® 2000 Professional, Windows® XP, Windows® XP Professional x64 Edition, Windows Vista®, Windows Server® 2003 и Windows Server® 2003 x64 Edition Web BRAdmin для Windows® 2000 Professional, Windows® XP, Windows® XP Professional x64 Edition, Windows Vista®, Windows Server® 2003 и Windows Server® 2003 x64 Edition Компьютеры-клиенты с веб-браузером, поддерживающим Java.

¹ Для Windows Server® 2003 только печать

² Mac OS X 10.2.4 и выше (mDNS)

³ Утилиты BRAdmin Professional и Web BRAdmin можно загрузить с веб-сайта <http://solutions.brother.com/>

Это полный список функций и терминов, присутствующих в руководствах Brother. Наличие этих функций зависит от модели, которую вы приобрели.

OCR (оптическое распознавание текста)

Комплект программного приложения ScanSoft™ PaperPort™ 11SE с оптическим распознаванием текста (OCR) или Presto! PageManager преобразует изображение текста в текст, который можно редактировать.

АПД (автоподатчик документов)

(DCP-7040 и DCP-7045N) В АПД можно загрузить многостраничный документ; подача всех страниц по очереди на сканер выполняется автоматически.

Временные настройки

Возможность установить отдельные настройки для копирования определенного документа без изменения настроек по умолчанию.

Громкость звукового сигнала

Настройка громкости звукового сигнала при нажатии кнопки или при ошибке.

ЖКД (жидкокристаллический дисплей)

Дисплей устройства, на котором отображаются сообщения с инструкциями (во время настройки устройства) или дата и время (когда устройство не работает).

Контрастность

Настройка для компенсации темных и светлых документов, при которой копии темных документов становятся светлее, а светлых документов – темнее.

Отмена задания

Отмена запрограммированного задания печати и очистка памяти устройства.

Оттенки серого

Шкала оттенков серого цвета для копирования фотографий.

Разрешение

Количество вертикальных и горизонтальных линий на дюйм.

Режим меню

Режим программирования для изменения настроек устройства.

Сканирование

Процесс отправки изображения с бумажного документа в электронном виде на компьютер.

Список пользовательских настроек

Печатный отчет с перечнем текущих настроек устройства.

A

Apple Macintosh
См. Руководство по использованию программного обеспечения на компакт-диске.

C

ControlCenter2 (для Macintosh)
См. «Руководстве по использованию программного обеспечения» на компакт-диске.
ControlCenter3 (для Windows®)
См. «Руководстве по использованию программного обеспечения» на компакт-диске.

M

Macintosh
См. «Руководстве по использованию программного обеспечения» на компакт-диске.

N

N в 1 (макет страницы)28

P

PaperPort™ 11SE с OCR
См. «Руководстве по использованию программного обеспечения» на компакт-диске и Справку приложения PaperPort™ 1

W

Windows®
См. «Руководстве по использованию программного обеспечения» на компакт-диске.

A

АПД (автоподатчик документов)
использование 16

Б

Блок фотобарабана
Замена 75
Очистка 67, 68
Проверка (остаточный ресурс) 78
Бумага 12, 89
емкость лотка 13
замятие 59
как загружать 7
Рекомендованная 13
Рекомендуемая 12
Тип 12, 19
Формат 12, 19
Формат документа 90, 91

B

Временные настройки копирования 25

Г

Громкость, настройка
Звуковой сигнал 19

Д

Документ
как загружать 16, 17

Ж

ЖКД (жидкокристаллический дисплей) 6, 80
Контрастность 21

З

Замена
Блок барабана 75
тонер-картридж 71
Замятие
бумага 59

И

Инструкции по технике безопасности ...	41
Информация об устройстве	
количество страниц	78
проверка остаточного ресурса блока	
фотобарабана	78

К

Качество	
копирование	27
Печать	46, 49
Конверты	7, 12, 13, 14
как загружать	9
Копирование	
N в 1 (макет страницы)	28
временные настройки	25
качество	27
клавиши	6, 25
Контрастность	24, 26
Недостаток памяти	29
несколько экземпляров	24
Одна копия	24
с использованием АПД	28
Со стекла сканера	28
сортировка копий (только АПД)	28
Увеличение/Уменьшение (клавиша)	25

М

Макет страницы ("N в 1")	28
Мало памяти (сообщение)	29, 56

Н

Наклейки	12, 13, 16
----------------	------------

О

Обзор панели управления	6
Обслуживание, текущее	64
Замена	
Блок фотобарабана	75
Проверка остаточного ресурса блока	
фотобарабана	78
Отключение электроэнергии	80
Отмена	
задания на печать	6

Отмена задания, клавиша	6
Оттенки серого	97
Очистка	
Блок фотобарабана	68
коронирующий провод	67
Окно лазерного сканера	65
стекло сканера	64

П

Память	
Сохранение настроек	80
Печать	
Драйверы	92
замятие бумаги	59
качество	46, 49
неполадки	44
Отмена задания, клавиша	6
Разрешение	92
См. «Руководстве по использованию	
программного обеспечения» на	
компакт-диске.	
Характеристики	92
Программирование устройства	80
Прозрачная пленка	12
Прозрачные пленки	8

Р

Разрешение	
Копирование	90
Печать	92
Сканирование	91
Расходные материалы	71

С

Серийный номер	
как найтиСм. внутреннюю сторону	
передней крышки	
Сеть	
печать	
См. «Руководство пользователя по	
работе в сети» на компакт-диске.	
сканирование	
См. «Руководстве по использованию	
программного обеспечения» на	
компакт-диске.	

Сканирование	
См. «Руководстве по использованию программного обеспечения» на компакт-диске.	
Сообщения об ошибках на ЖКД	
Иниц. невозм. XX	56
Мало памяти	56
Нет бумаги	57
Печать невозм XX	58
Скан-ние невозм. XX	58
Сообщения об ошибках на ЖК-дисплее	56
Сортировка копий	28
Справка	
Использование клавиш меню	80
Сообщения на ЖК-дисплее	80
Таблица меню	80, 82
Спящий режим	20
Стекло сканера	
использование	17

T

Техобслуживание, текущее	
замена	
тонер-картридж	71
Тонер-картридж, замена	71
Транспортировка устройства	79

У

Увеличение/Уменьшение (клавиша)	25
Уменьшение	
Копий	25
Упаковка и транспортировка устройства	79
Устранение неисправностей	44
Если возникли неполадки	
Качество печати	46
Печать	44
Если возникли проблемы	
Бумага	45
Качество копирования	44
Качество печати	49
Программное обеспечение	45
Сеть	46
Сканирование	45
Замятие бумаги	59
Замятие документа	58
Сообщения об ошибках на ЖК-дисплее	56
Сообщения обслуживания на ЖК-дисплее	56

Э

Экономия тонера	20
-----------------	----

brother®

Данное устройство одобрено для использования только в стране приобретения.
Региональные представительства Brother или их дилеры обеспечивают техническую поддержку только для устройств, приобретенных в соответствующей стране.