

**BOSCH**

## TDS12.. SensorSteam

de Gebrauchsanleitung  
en Operating instructions  
fr Notice d'utilisation  
it Istruzioni per l'uso  
nl Gebruiksaanwijzing  
da Brugsanvisning  
no Bruksanvisning

sv Bruksanvisning  
fi Käyttöohjeet  
es Instrucciones de uso  
pt Instruções de serviço  
el Οδηγος χρήσεω.  
tr Kullanma talimatı  
pl Instrukcja obsługi

hu Használati utasítások  
uk Інструкція з  
використання  
ru Инструкции.  
по эксплуатации  
ro Instrucțiuni de folosire  
ar إرشادات التشغيل

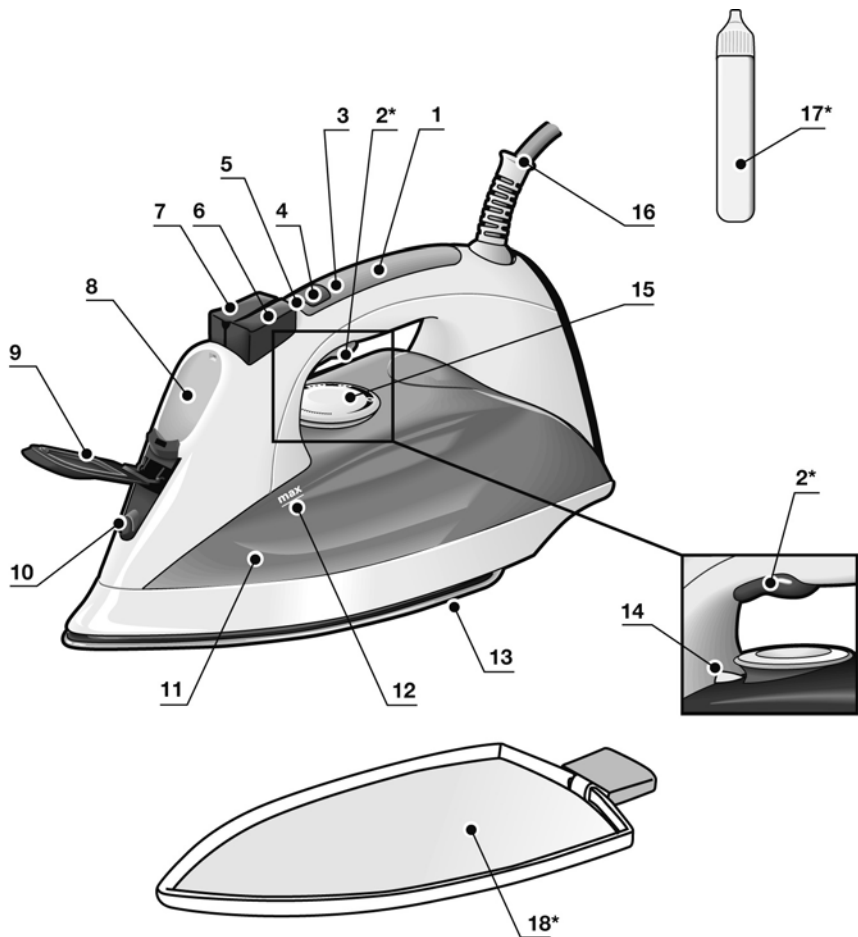

1

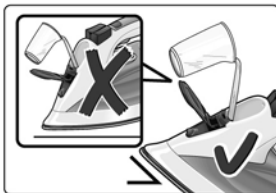
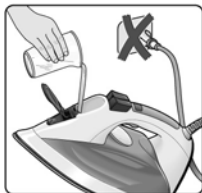

2

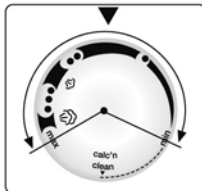

3

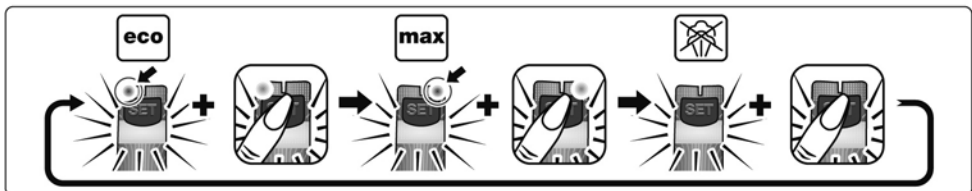
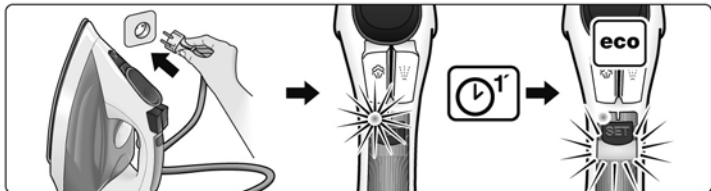

4

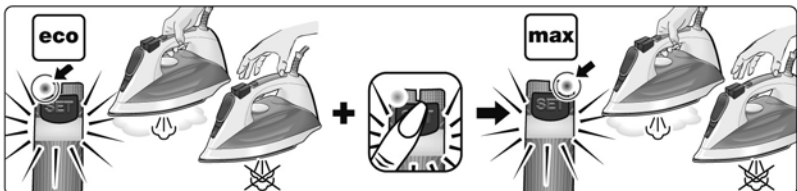
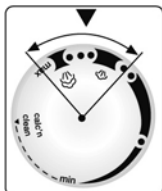

5

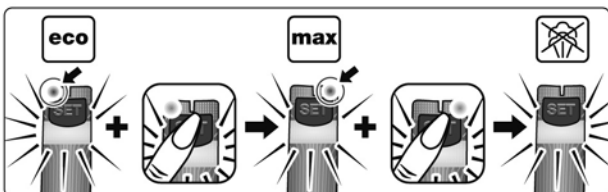
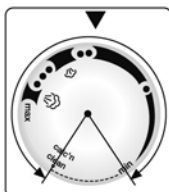

## 6



## 7



## 8

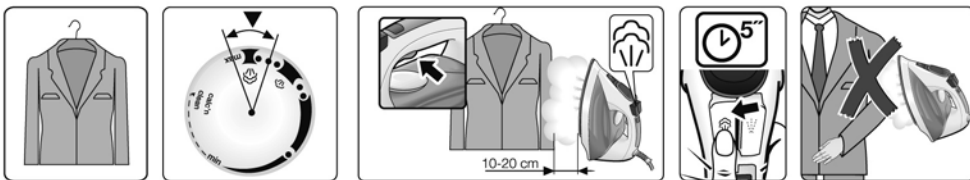

## 9



AntiCalc

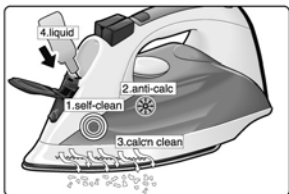

## 10

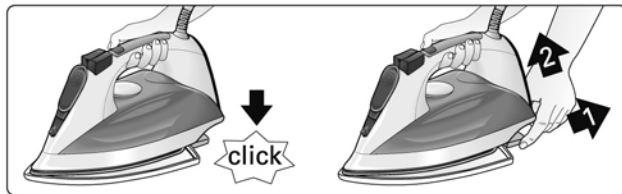

## 11



## 12



## Index

DEUTSCH	6
ENGLISH	14
FRANÇAISE	21
ITALIANO	29
NEDERLANDS	36
DANSK	44
NORSK	51
SVENSKA	58
SUOMI	65
ESPAÑOL	72
PORTUGUÊS	80
ΕΛΛΗΝΙΚΑ	88
TÜRK	96
POLSKI	103
MAGYAR	111
БЪЛГАРСКИ	118
РУССКИЙ	126
ROMÂN	134
العربية	147

DEUTSCH  
ESPAÑOL

ENGLISH  
PORTUGUÊS

FRANÇAISE  
ΕΛΛΗΝΙΚΑ

ITALIANO  
TÜRK

NEDERLANDS  
POLSKI

DANSK  
MAGYAR

NORSK  
УКРАЇНСЬКА

SVENSKA  
РУССКИЕ

SUOMI  
ROMÂN

العربية

Vielen Dank, dass Sie sich für das Dampfbügeleisen TDS12 von Bosch entschieden haben.

Das Bügeleisen ist ein kompakter Dampfgenerator. Das Wasser wird mit einer speziellen Pumpe in die Dampfkammer gepumpt. Die Dampfmenge beim Bügeln ist höher als bei herkömmlichen Bügeleisen, daher ist die Dampfleistung weitaus

effizienter. Im Allgemeinen empfiehlt es sich, das Gerät in der „eco“-Einstellung zu verwenden.

Das Gerät ist ausschließlich für den Gebrauch im Haushalt bestimmt und darf nicht für gewerbliche Zwecke eingesetzt werden.

Lesen Sie sich die Bedienungsanleitung für das Gerät sorgfältig durch und bewahren Sie sie zum späteren Nachschlagen auf.

## Allgemeine Sicherheitshinweise

- Lassen Sie das Gerät nicht unbeaufsichtigt, solange es ans Netz angeschlossen ist.
- Stecken Sie das Gerät aus, bevor Sie es mit Wasser füllen oder restliches Wasser nach Gebrauch ausgießen.
- Das Gerät muss auf einer stabilen Unterlage benutzt und abgestellt werden.
- Wenn Sie es in die Halterung setzen, achten Sie darauf, dass es auf einer stabilen Unterlage steht.
- Benutzen Sie das Gerät nicht, wenn es heruntergefallen ist, sichtbare Beschädigungen aufweist oder Wasser austritt. In diesen Fällen muss es von einem zugelassenen technischen Kundendienst überprüft werden, bevor Sie es erneut benutzen.
- Damit gefährliche Situationen vermieden werden, dürfen alle am Gerät eventuell anfallenden Reparaturarbeiten, z B. Austausch eines fehlerhaften Netzkabels, nur durch qualifiziertes Personal eines autorisierten technischen Kundendienstes vorgenommen werden.
- Dieses Gerät darf von Kindern ab 8 Jahren benutzt werden. Außerdem dürfen es unter bestimmten Voraussetzungen Menschen mit verminderten körperlichen, sensorischen oder geistigen Fähigkeiten und mangelnder Erfahrung sowie fehlenden Kenntnissen in seinem Gebrauch anwenden: Sie müssen bei der Nutzung beaufsichtigt werden oder in dem sicheren Umgang mit dem Gerät unterwiesen worden sein und die damit verbundenen Gefahren verstehen. Kinder sollten nicht mit dem Gerät spielen. Reinigungs- und Instandhaltungstätigkeiten sollten Kinder nicht ohne Beaufsichtigung durchführen.
- Halten Sie das Bügeleisen und sein Kabel fern von Kindern unter 8 Jahren, wenn es an eine Stromquelle angeschlossen ist oder noch abkühlt.
-  **VORSICHT! Heiße Oberfläche!**  
Die Oberfläche wird während der Benutzung heiß.

- Bevor Sie das Gerät ans Netz anschließen, vergewissern Sie sich bitte, dass die Netzspannung mit den Angaben auf dem Typenschild übereinstimmt.
- Dieses Gerät muss an einen geerdeten Anschluss angeschlossen werden. Wenn Sie ein Verlängerungskabel benutzen, achten Sie bitte darauf, dass dieses über eine bipolare 16-A-Steckverbindung mit Erdungsanschluss verfügt.
- Wenn die Sicherung durchbrennt, wird das Gerät unbenutzbar. Um es wieder normal benutzen zu können, bringen Sie es bitte zur Reparatur zu einem zugelassenen technischen Kundendienst.
- Unter ungünstigen Umständen kann es im elektrischen Versorgungsnetz zu Spannungsschwankungen und zum Flackern des Lichts kommen. Damit dies vermieden wird, empfehlen wir das Gerät an einem Netz mit einer Impedanz von maximal 0,27  $\Omega$  zu betreiben. Für detaillierte Informationen wenden Sie sich bitte an Ihren Netzbetreiber.
- Halten Sie das Gerät zum Auffüllen des Tanks nicht unter den Wasserhahn.
- Das Gerät nach jedem Gebrauch oder bei einem vermuteten Fehler von der Stromversorgung trennen.
- Ziehen Sie den Stecker nicht am Kabel aus der Steckdose.
- Tauchen Sie das Bügeleisen oder den Dampfbehälter nicht in Wasser oder andere Flüssigkeiten.
- Schützen Sie das Gerät vor Witterungseinflüssen (Regen, Sonne, Frost etc.).
- Während der Dampf ausgestoßen wird, macht das Bügeleisen Pumpgeräusche. Das ist normal und zeigt an, dass Wasser in die Dampfkammer gepumpt wird.

## Beschreibung

1. Griff mit Kontaktsensor
2. Dampfaktivierungsknopf\*
3. „ActiveControl Advanced“-Lampe (helles Licht)
4. Auswahlkopf zur Dampfeinstellung
5. Anzeigelampe für die Dampfeinstellung  
Grün = eco  
Rot = max
6. Dampfstoßknopf
7. Sprühknopf.
8. Wassereinfüllöffnung
9. Deckel der Einfüllöffnung
10. Sprühdüse
11. Wassertank
12. Markierung für maximalen Füllstand
13. Bügeleisensohle
14. Temperaturindex
15. Temperaturregler
16. Stromkabel
17. Entkalkungsflüssigkeit\*
18. Textilschutzsohle\*

\* **Abhängig vom Modell**

## Vorbereitung



### **i Entfernen Sie Aufkleber und Schutzfolie von der Bügeleisensohle (13).**

Für die Einzelheiten der folgenden Schritte sehen Sie sich bitte die entsprechenden Kapitel dieser Gebrauchsanweisung an.

- Bei nicht angeschlossenem Bügeleisen befüllen Sie den Tank (11) des Geräts mit Leitungswasser und stellen Sie den Temperaturregler (15) auf „max“.
- Schließen Sie das Gerät ans Netz an.
- Wenn das Bügeleisen die gewünschte Temperatur erreicht hat, hört das grüne Licht (5) auf zu blinken, und das helle Licht (3) blinkt. Fassen Sie den Griff (1) an und stellen Sie die Dampfeinstellung auf die maximale Stufe „max“.
- Halten Sie das Bügeleisen waagrecht und drücken Sie mehrmals den Dampfknopf (6). Etwaige Rückstände sollten jetzt aus der Bügeleisensohle (13) entweichen.
- Falls erforderlich, reinigen Sie die Bügeleisensohle (13) sorgfältig mit einem trockenen, mehrmals gefalteten Baumwolltuch.
- Wenn Sie die Dampffunktion zum ersten Mal benutzen, sprühen Sie den Dampf nicht auf die

Wäsche, denn es könnte sich noch Rückstände im Dampfpender befinden.

- Wenn Ihr neues Bügeleisen zum ersten Mal angeschaltet ist, kann es sein, dass Geruch entsteht und das Gerät etwas Rauch und einige Partikel abgibt. Dies endet nach kurzer Zeit.

## 1 Den Wassertank füllen

### **i** Ziehen Sie den Stecker des Bügeleisens heraus!

- Öffnen Sie den Deckel der Einfüllöffnung (9).
- **Füllen Sie den Tank niemals über die Markierung für den maximalen Füllstand (12).**
- Verwenden Sie nur sauberes Leitungswasser, ohne jegliche Beimischungen. Der Zusatz anderer Flüssigkeiten (sofern sie nicht von Bosch empfohlen werden) wie Parfüm beschädigen das Gerät.

**Für Schäden, die durch die erwähnten Produkte entstehen, wird keine Garantie übernommen.**

- Verwenden Sie kein Kondenswasser aus Wäschetrocknern, Klimaanlage oder Ähnlichem. Das Gerät ist für die Verwendung mit normalem Leitungswasser vorgesehen.
- Um die optimale Dampffunktion zu verlängern, mischen Sie Leitungswasser 1 : 1 mit destilliertem Wasser. Falls das Leitungswasser Ihrer Region sehr hart ist, mischen Sie Leitungswasser und destilliertes Wasser 1 : 2. Die Wasserhärte erfahren Sie bei Ihrem regionalen Wasserversorger.

## 2 Einstellung der Temperatur



**Der Temperaturregler (15) regelt die Temperatur der Bügeleisensole (13).**

- Überprüfen Sie die Temperaturangaben auf dem Pflegehinweis des Kleidungsstückes, das Sie bügeln.
- Stellen Sie den Temperaturregler (15) auf die entsprechende Stufe, die Sie auf dem Temperaturindex (14) des Bügeleisens finden:

- Synthetik
- Seide/Wolle
- Baumwolle/Leinen

- Sortieren Sie Ihre Wäsche entsprechend den Pflegeetiketten und beginnen Sie immer mit den Kleidungsstücken, die bei der niedrigsten Temperatur gebügelt werden.
- Falls Sie sich nicht sicher sind, aus welchem Material das Kleidungsstück hergestellt wurde, bügeln Sie es zunächst mit der niedrigsten

Temperatureinstellung und erhöhen Sie diese dann entsprechend. Wenn das Kleidungsstück aus Mischfasern hergestellt ist, wählen Sie die Temperatur für das empfindlichste Material.

- Bei Seide, Wolle oder Synthetikmaterialien drehen Sie den Stoff vor dem Bügeln auf links, um glänzende Flächen zu vermeiden. Um Flecken zu verhindern, verzichten Sie auf die Sprühfunktion.

## 3 Einstellung der Dampfmenge



Ihr Bügeleisen verfügt über einen Auswahlknopf zur Dampfeinstellung (4) und Anzeigelampen (5) die die Dampfeinstellung entsprechend der unten stehenden Tabelle anzeigen:

Dampfeinstellung	eco	max	Dampf aus
Anzeigelampen	Grün	Rot	Aus

Dampf erzeugen Sie durch Anfassen des Griffes (1) oder Drücken des Dampfaktivierungsknopfes (2\*).

Wenn der „eco“-Dampfmodus ausgewählt ist, wird der Energieverbrauch des Gerätes durch Senkung des Strom- und Wasserverbrauchs reduziert. Für die meisten Kleidungsstücke erzielen Sie hiermit ein gutes Bügelergebnis. Die Dampfeinstellung kann durch Drücken des Auswahlknopfes zur Dampfeinstellung (4) verändert werden. Das Bügeleisen durchläuft den folgenden Zyklus.

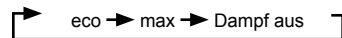

## SensorSteam

Die „SensorSteam“-Funktion schaltet das Bügeleisen automatisch ab, wenn der Griff nicht mehr berührt wird, dies erhöht die Sicherheit und spart Energie.

**Wenn Sie das Bügeleisen anschließen, geschieht während der ersten Minute Folgendes:**

- Die Bügeleisensole (13) heizt sich bis zur eingestellten Temperatur auf.
- Die Dampferzeugung ist blockiert.
- Die grüne Lampe (5) blinkt.

**Nach der ersten Minute:**

- wird automatisch die „eco“-Einstellung ausgewählt.
- hört die grüne Lampe (5) auf zu blinken.
- schaltet sich die „ActiveControl Advanced“-Lampe (3) ein und beginnt zu blinken.

**Wenn Sie jetzt den Griff (1) des Bügeleisens anfassen oder der Dampfaktivierungsknopf (2\*) bei der Dampfeinstellung  gedrückt wird:**

- hört die „ActiveControl Advanced“-Lampe (3) auf zu blinken.
- beginnt die Pumpe zu arbeiten, und es wird automatisch Dampf erzeugt.

**Wenn Sie den Griff (1) loslassen:**

- stoppt die Dampferzeugung.
- blinkt die „ActiveControl Advanced“-Lampe (3).
- schaltet sich das Bügeleisen automatisch ab. Wenn Sie den Griff anfassen, schaltet es sich wieder ein.

**Wenn das Bügeleisen noch angeschlossen ist und einige Minuten lang nicht benutzt wird:**

- beginnt das grüne Licht wieder zu blinken, wenn der Griff (1) angefasst wird oder der Dampfaktivierungsknopf (2\*) wieder gedrückt wird.
- ist die Dampferzeugung mehrere Sekunden lang nicht möglich, bis die geeignete Betriebstemperatur erreicht ist.

## 4 Bügeln mit Dampf

**Die Dampfeinstellung regelt die Dampfmenge, die beim Bügeln erzeugt wird (siehe Abschnitt „Einstellung der Dampfmenge“).**

Dampf kann auf zwei Arten erzeugt werden.

**1. Kontinuierliche Dampferzeugung:**



- Stellen Sie den Dampf auf „eco“ oder „max“.
- Fassen Sie den Griff an (1).

**2. Dampf nach Bedarf\*:**

(nur bei Modellen mit Dampfaktivierungsknopf)

- Stellen Sie den Dampf auf  um die kontinuierliche Dampferzeugung abzustellen, während Sie den Griff (1) anfassen. Bei dieser Einstellung kann Dampf nur erzeugt werden, wenn Sie den Dampfaktivierungsknopf (2\*) unter dem Griff drücken.
- Drücken Sie den Dampfaktivierungsknopf (2\*).

**Wichtiger Hinweis:**

- Dampf wird nur dann erzeugt, wenn der Temperaturregler (15) auf die Dampfsymbole  -  zwischen „••“ und „max“ eingestellt ist.

- Stellen Sie die Temperatur und den Dampf entsprechend der unten stehenden Tabelle ein. Der Dampf wird automatisch erzeugt:

Einstellung des Temperaturreglers (15)	Einstellung des Dampfes
••	eco
••• bis „max“	max

**Hinweis:** Sobald Sie eine Dampfbügeleinstellung mit dem Temperaturregler (15) gewählt haben, kann sich die Dampferzeugung einige Sekunden verzögern, bis die geeignete Betriebstemperatur erreicht ist.

**Tipp:** Führen Sie für ein besseres Bügelergebnis die letzten Striche mit dem Bügeleisen ohne Dampf aus, um das Kleidungsstück zu trocknen.

## 5 Bügeln ohne Dampf

**Das Gerät kann auch zum Trockenbügeln verwendet werden.**

- Fassen Sie den Griff (1) an und stellen Sie die Dampfeinstellung auf .
- Der Temperaturregler (15) stellt die Temperatur der Bügeleisensohle (13) ein. Wählen Sie mit dem Temperaturindex (14) die entsprechende Position und stellen Sie sie ein. Wählen Sie die geeignete Temperatur für das zu bügelnde Material (siehe Abschnitt „Einstellung der Temperatur“).
- Während Sie bügeln, drücken Sie nicht den Dampfaktivierungsknopf (2\*).

## 6 Sprühen

**Hiermit können Sie hartnäckige Knitterfalten beseitigen.**

- Beim Bügeln von Seide sollte die Sprühfunktion nicht verwendet werden, da Flecken entstehen können.
- Drücken Sie den Sprühknopf (7), um das Wasser aus der Sprühdüse (10) auf das Kleidungsstück zu sprühen.

## 7 Dampfstoß



Hiermit können Sie hartnäckige Knitterfalten beseitigen oder Bügelfalten und sonstige Falten glattbügeln.

- Stellen Sie den Temperaturregler (15) auf „...“ oder „max“.
- Drücken Sie den Dampfstoßknopf (6) auf dem Griff mehrmals in Abständen von fünf Sekunden.

## 8 Vertikal Dampf



Hiermit können Sie Falten aus hängenden Stoffen, Vorhängen etc. entfernen.

**⚠ Achtung!**

**Bügeln Sie die Kleidung nicht, während sie getragen wird!**

**Sprühen oder richten Sie den Dampf niemals auf Personen oder Tiere.**

**1. Stellen Sie den Temperaturregler (15) auf „...“ oder „max“.**

**2. Modelle mit Dampfaktivierungsknopf (2\*).**

- Umfassen Sie den Griff (1) und stellen Sie die Dampfeinstellung auf „max“.
- Oder stellen Sie die Dampfeinstellung auf  und dann den Dampfaktivierungsknopf (2\*) drücken.

**Modelle ohne Dampfaktivierungsknopf (2\*):**

- Umfassen Sie den Griff (1) und stellen Sie die Dampfeinstellung auf „max“.

**3. Halten Sie das Bügeleisen in senkrechter Position in etwa 15 cm Abstand vom Kleidungsstück, das mit Dampf behandelt wird.**

Der Dampfstoßknopf (6) auf dem Griff kann zusätzlich in Abständen von fünf Sekunden gedrückt werden. Nach vier Dampfstöße müssen Sie jedoch zehn Sekunden lang warten, bis neuer Dampf produziert wird.

## 9 Mehrfachentkalkung



Je nach Modell ist diese Reihe mit folgenden „AntiCalc“-Entkalkungsfunktionen ausgestattet.

### 1. Selbstreinigung

Der Selbstreinigungsfilter zwischen Wassertank und Pumpe verhindert, dass Kalk die Dampferzeugung beeinträchtigt, so dass eine optimale Dampfproduktion gewährleistet ist.

### 2. Antikalk

Die Antikalk-Patrone dient dazu, die Kalkablagerung während des Dampfbügelns zu reduzieren und damit die Lebensdauer Ihres

Bügeleisens zu verlängern. Die Antikalk-Patrone kann jedoch den natürlichen Prozess der Kalkablagerung nicht vollständig verhindern.

### 3. „Calc'n Clean“

Die „Calc'n Clean“-Funktion trägt dazu bei, Kalkpartikel aus der Dampfkammer zu entfernen. Nutzen Sie diese Funktion ungefähr alle zwei Wochen, wenn das Wasser in Ihrer Region sehr hart ist.

Gehen Sie wie folgt vor:

- Ziehen Sie das Kabel aus der Steckdose, überprüfen Sie, ob das Bügeleisen abgekühlt und der Wassertank (11) leer ist.
- Stellen Sie den Temperaturregler (15) auf die „Calc'n Clean“-Einstellung.
- Füllen Sie den Wassertank (11) bis zur maximalen Füllgrenze mit sauberem Leitungswasser.
- Schließen Sie das Bügeleisen an und wählen Sie mit dem Auswahlknopf (4) die maximale Dampfstufe „max“.
- Halten Sie das Bügeleisen über ein Waschbecken oder einen Behälter, damit das Wasser aufgenommen werden kann.
- Halten Sie den Griff (1) fest, bis der Wassertank (11) leer ist. Das kann mehrere Minuten dauern.
- Wiederholen Sie den Vorgang, bis aus der Bügeleisensole (13) des Bügeleisens keine Partikel mehr kommen.
- Stellen Sie den Temperaturregler (15) auf die höchste Stufe. Das Bügeleisen beginnt, Dampf auszustoßen. Warten Sie, bis das Wasser im Bügeleisen vollständig verdampft ist.
- Reinigen Sie die Bügeleisensole (13) des Bügeleisens.

### 4. „Calc'n Clean“ mit Entkalkungsflüssigkeit (abhängig vom Modell)

Für eine gründliche Entkalkung verwenden Sie die mitgelieferte Entkalkungsflüssigkeit (17\*).

Die Entkalkung sollte alle drei Monate durchgeführt werden.

Die Entkalkungsflüssigkeit (17\*) erhalten Sie bei unserem Kundendienst oder im Fachhandel.

Zubehör-Code  
(Kundendienst)

Name des Zubehörs  
(Fachgeschäfte)

311144

TDZ1101

Gehen Sie wie folgt vor:

- Ziehen Sie das Kabel aus der Steckdose, überprüfen Sie, ob das Bügeleisen abgekühlt und der Wassertank (11) leer ist.
- Stellen Sie den Temperaturregler (15) auf die „Calc'n Clean“-Einstellung.
- Füllen Sie den Wassertank (11) mit Leitungswasser, das mit 25 ml Entkalkungsflüssigkeit (17\*) gemischt ist.

- d) Schließen Sie das Bügeleisen an und wählen Sie mit dem Auswahlknopf (4) die maximale Dampfstufe „max“.
- e) Halten Sie das Bügeleisen über ein Waschbecken oder einen Behälter, damit das Wasser aufgenommen werden kann.
- f) Halten Sie den Griff (1) fest, bis der Wassertank (11) leer ist. Das kann mehrere Minuten dauern.
- g) Dann gehen Sie vor wie im Abschnitt 3. „Calc'n Clean“, bis keine Partikel mehr aus der Bügeleisensohle (13) des Bügeleisens kommen.

## Antitropfsystem

Wenn der Temperaturregler (15) zu niedrig eingestellt ist (unter „••“), wird der Dampf automatisch abgeschaltet, so dass kein Wasser aus der Bügeleisensohle (13) tropfen kann. Die „ActiveControl Advanced“-Lampe (3) blinkt, und die Pumpe arbeitet nicht.

## 10 Textilschutzsohle



### (abhängig vom Modell)

Der Textilschutz dient dazu, empfindliche Kleidungsstücke bei maximaler Temperatur mit Dampffunktion bügeln zu können, ohne dass die hohen Temperaturen sie beschädigen.

Durch die Verwendung des Textilschutzes vermeidet man glänzende Flecken auf dunklen Stoffen

Es wird empfohlen, zunächst einen kleinen Teil auf der Stoffrückseite zur Überprüfung zu bügeln, ob die gewünschte Bügelwirkung erzielt wird.

Um die Textilschutzsohle am Bügeleisen zu befestigen, schieben Sie bitte die Spitze des Bügeleisens in die Spitze der Schutzsohle und drücken Sie dann den hinteren Teil der Schutzsohle an, bis ein „Klicken“ zu vernehmen ist. Zum Abnehmen der Schutzsohle ziehen Sie bitte an dem hinteren Häkchen und nehmen Sie dann das Bügeleisen aus der Sohle.

## 11 Reinigung und Pflege



### ⚠ Achtung! Verbrennungsgefahr!

**Ziehen Sie immer den Stecker des Geräts aus der Steckdose, bevor Sie es reinigen oder warten.**

- Wenn das Bügeleisen nur leicht verschmutzt ist, ziehen Sie den Stecker und lassen Sie die Bügeleisensohle (13) abkühlen. Wischen Sie das Gehäuse und die Sohle nur mit einem feuchten Tuch ab.
- Wenn Synthetikstoff aufgrund einer zu hohen Temperatur der Bügeleisensohle (13) schmilzt, schalten Sie den Dampf ab und reiben Sie die Reste sofort mit einem dick zusammengefalteten, trockenen Baumwolltuch ab.
- Damit die Bügeleisensohle (13) glatt bleibt, sollten Sie den Kontakt mit scharfen Metallgegenständen vermeiden. Verwenden Sie für die Reinigung der Bügeleisensohle niemals einen Topfreiniger oder Chemikalien.
- Entkalken Sie den Tank (11) niemals und behandeln Sie ihn nie mit Reinigungs- oder Lösungsmitteln, da das Bügeleisen dann beim Benutzen der Dampffunktion tropfen könnte.

## 12 Aufbewahren des Geräts



- Öffnen Sie den Deckel der Einfüllöffnung (9).
- Halten Sie das Bügeleisen mit der Spitze nach unten und entleeren Sie den Wassertank (11) vorsichtig.
- Stellen Sie das Bügeleisen in senkrechter Position ab und lassen Sie es abkühlen.
- Wickeln Sie das Stromkabel (16) locker um den Fuß des Bügeleisens, bevor Sie es wegstellen.
- Bewahren Sie das Bügeleisen in senkrechter Position auf.

## Ratschläge zum Energiesparen



Die Dampferzeugung verbraucht den meisten Strom. Um den Energieverbrauch auf ein Minimum zu reduzieren, befolgen Sie die unten stehenden Tipps:

- Beginnen Sie mit den Stoffen, die mit der niedrigsten Temperatur gebügelt werden können. Überprüfen Sie die empfohlene Bügeltemperatur auf dem Etikett im Kleidungsstück.
- Stellen Sie den Dampf entsprechend der gewählten Bügeltemperatur ein und befolgen Sie dabei die Anweisungen dieser Anleitung. Bügeln Sie mit der „eco“-Dampfstufe (siehe Abschnitt „Einstellung der Dampfstufe“).
- Versuchen Sie, die Stoffe zu bügeln, solange sie noch feucht sind, und reduzieren Sie die Dampfstufe. Der Dampf wird dann mehr durch den Stoff als durch das Bügeleisen erzeugt. Wenn Sie Ihre Kleidung vor dem Bügeln im Wäschetrockner trocknen, stellen Sie das „Bügeltrocken“-Programm des Trockners ein.
- Wenn die Stoffe feucht genug sind, stellen Sie den Dampf auf die ~~XX~~-Einstellung (siehe Abschnitt „Bügeln ohne Dampf“).

## Tipps zur Entsorgung eines gebrauchten Geräts

Vor der Entsorgung eines gebrauchten Geräts sichergehen, dass das Gerät als nicht betriebsbereit erkennbar ist, und gemäß den örtlich geltenden Vorschriften entsorgen. Detaillierte Informationen darüber können Sie bei Ihrem Händler, im Rathaus oder beim Gemeinderat erfragen.



**Dieses Produkt entspricht den Vorschriften der EU-Richtlinie 2012/19/EU über Elektro- und Elektronik-Altgeräte . Diese Richtlinie bestimmt den Rahmen der Rückgabe und des Recyclings von Elektro- und Elektronik-Altgeräten innerhalb der EU.**

## Störungsbeseitigung

Problem	Mögliche Ursache	Lösung
Das Bügeleisen wird nicht heiß.	<ol style="list-style-type: none"> <li>1. Der Temperaturregler ist auf die niedrigste Stufe eingestellt.</li> <li>2. Die Stromversorgung ist unterbrochen.</li> <li>3. Das „SensorSteam“-System wurde aktiviert. Das Bügeleisen ist im Standby-Modus.</li> </ol>	<ol style="list-style-type: none"> <li>1. Den Regler höher drehen.</li> <li>2. Steckdose mit einem anderen Gerät überprüfen oder Bügeleisen an andere Steckdose anschließen.</li> <li>3. Fassen Sie den Griff (1) des Bügeleisens an, um es erneut zu starten.</li> </ol>
Die ActiveControl Advanced“-Lampe blinkt.	<ul style="list-style-type: none"> <li>• Das „SensorSteam“-System wurde aktiviert. Das Bügeleisen ist im Standby-Modus.</li> </ul>	<ul style="list-style-type: none"> <li>• Fassen Sie den Griff (1) des Bügeleisens an, um es erneut zu starten.</li> </ul>
Bügeleisen lässt sich schwer auf der Kleidung bewegen.	<ul style="list-style-type: none"> <li>• Die Kleidung ist nass.</li> </ul>	<ul style="list-style-type: none"> <li>• Reduzieren Sie die Dampfmenge, indem Sie die „eco“- oder die <del>XX</del>-Einstellung wählen.</li> </ul>
Die Kleidung haftet an der Bügeleisensole.	<ul style="list-style-type: none"> <li>• Die Temperatur ist zu hoch.</li> </ul>	<ul style="list-style-type: none"> <li>• Stellen Sie den Temperaturregler (15) herunter und warten Sie, bis das Bügeleisen abgekühlt ist.</li> </ul>

Problem	Mögliche Ursache	Lösung
Wasser tropft zusammen mit dem Dampf aus der Bügeleisensole.	<ol style="list-style-type: none"> <li>1. Die Einstellung des Temperaturreglers (15) ist zu niedrig.</li> <li>2. Der Dampf ist im Verhältnis zur niedrigen Temperatur zu hoch eingestellt.</li> <li>3. Sie haben den Dampfstoßknopf (6) mehrmals gedrückt, ohne zwischendurch jeweils fünf Sekunden zu warten.</li> <li>4. Es wurde destilliertes Wasser verwendet (siehe Abschnitt „Den Wassertank füllen“) oder andere Produkte wie Parfüms wurden in den Tank gegeben.</li> </ol>	<ol style="list-style-type: none"> <li>1. Stellen Sie den Temperaturregler (15) höher (zwischen „••“ und „max“) und warten Sie, bis die grüne Anzeigelampe für die Dampfeinstellung aufhört zu blinken.</li> <li>2. Stellen Sie den Dampf auf eine geringere Stufe ein.</li> <li>3. Warten Sie jeweils fünf Sekunden, bevor Sie den Dampfstoßknopf erneut drücken.</li> <li>4. Mischen Sie destilliertes Wasser mit Leistungswasser, wie im Abschnitt „Den Wassertank füllen“ angegeben, und geben Sie keine andere Produkte in den Wassertank (sofern sie nicht von Bosch empfohlen werden).</li> </ol>
Es wird kein Dampf erzeugt.	<ol style="list-style-type: none"> <li>1. Die Dampfeinstellung ist auf <del>XX</del> gestellt.</li> <li>2. Kein Wasser im Tank (11).</li> <li>3. Die Temperatur ist zu niedrig. Das Antitropfsystem ist aktiviert.</li> </ol>	<ol style="list-style-type: none"> <li>1. Stellen Sie die Dampfeinstellung auf „eco“ oder „max“.</li> <li>2. Füllen Sie den Tank.</li> <li>3. Stellen Sie eine höhere Temperatur ein, sofern der Stoff dies verträgt.</li> </ol>
Die Sprühfunktion arbeitet nicht.	<ol style="list-style-type: none"> <li>1. Kein Wasser im Tank (11).</li> <li>2. Der Mechanismus ist blockiert.</li> </ol>	<ol style="list-style-type: none"> <li>1. Füllen Sie den Wassertank (11).</li> <li>2. Kontaktieren Sie den technischen Kundendienst.</li> </ol>
Beim erstmaligen Anschließen des Bügeleisens entsteht leichte Rauchentwicklung.	<ul style="list-style-type: none"> <li>• Es handelt sich um die Schmierung einiger innerer Teile.</li> </ul>	<ul style="list-style-type: none"> <li>• Diese stoppt nach kurzer Zeit.</li> </ul>
Ablagerungen treten durch die Löcher der Bügeleisensole aus.	<ul style="list-style-type: none"> <li>• Kalkrückstände kommen aus der Dampfkammer.</li> </ul>	<ul style="list-style-type: none"> <li>• Führen Sie einen Reinigungszyklus durch (siehe Abschnitt „Calc'n Clean“).</li> </ul>
Das Gerät macht Pumpgeräusche	<ul style="list-style-type: none"> <li>• Wasser wird in die Dampfkammer gepumpt</li> </ul>	<ul style="list-style-type: none"> <li>• Das ist normal.</li> </ul>

Wenn die Angaben in der vorangehenden Tabelle das Problem nicht lösen, setzen Sie sich bitte mit einem zugelassenen technischen Kundendienst in Verbindung.

Sie können sich diese Betriebsanleitung auch von der Website von Bosch herunterladen.

Thank you for buying the TDS12 steam iron from Bosch.

This iron is a compact steam generator. The water is pumped into the steam chamber with pressure by a special pump. The steam amount when ironing is higher than in conventional irons. The steaming performance is therefore far more effective. In general it is advised to use the iron with the "eco" setting.

This appliance has been designed exclusively for domestic use and must not be used for industrial purposes.

Carefully read through the operating instructions for the appliance and safeguard them for future reference.

## General safety instructions

- The iron must not be left unattended while it is connected to the supply mains.
- Remove the plug from the socket before filling the appliance with water or before pouring out the remaining water after use.
- The appliance must be used and placed on a stable surface.
- When placed on its stand, make sure that the surface on which the stand is placed is stable.
- The iron should not be used if it has been dropped, if there are visible signs of damage or if it is leaking water. It must be checked by an authorized Technical Service Centre before it can be used again.
- With the aim of avoiding dangerous situations, any work or repair that the appliance may need, e.g. replacing a faulty mains cable, must only be carried out by qualified personnel from an Authorised Technical Service Centre.
- This appliance can be used by children aged from 8 years and above and persons with reduced physical, sensory or mental capabilities or lack of experience and knowledge if they have been given supervision or instruction concerning use of the appliance in a safe way and understand the hazards involved. Children shall not play with the appliance. Cleaning and user maintenance shall not be made by children without supervision.
- Keep the iron and its cord out of reach of children less than 8 years of age when it is energized or cooling down.
-  CAUTION. Hot surface.  
Surface is liable to get hot during use.

- This appliance is to be connected and used in accordance with the information stated on its characteristics plate.
- This appliance must be connected to an earthed socket. If it is absolutely necessary to use an extension cable, make sure that it is suitable for 16A and has a socket with an earth connection.
- If the safety fuse fitted in the appliance blows, the appliance will be rendered inoperative. To restore normal operation the appliance will have to be taken to an authorised Technical Service Centre.
- In order to avoid that, under unfavourable mains conditions, phenomena like transient voltage drops or lighting fluctuations can happen, it is recommended that the iron is connected to a power supply system with a maximum impedance of  $0.27\Omega$ . If necessary, the user can ask the public power supply company for the system impedance at the interface point.
- The appliance must never be placed directly under the tap to fill the water tank.
- Unplug the appliance from the mains supply after each use, or if a fault is suspected.
- The electrical plug must not be removed from the socket by pulling the cable.
- Never immerse the iron in water or any other fluid.
- Do not leave the appliance exposed to weather conditions (rain, sun, frost, etc.)
- While the steam is being released, the iron produces a pumping sound. This is normal, indicating that water is being pumped to the steam chamber.

## Description

1. Handle with contact sensor
2. Steam activation button\*
3. ActiveControl Advanced indicator lamp (clear light)
4. Steam setting selection button
5. Steam setting indicator lamps  
green = eco  
red = max
6. Shot of steam button
7. Spray button
8. Water inlet
9. Water inlet lid
10. Spray nozzle
11. Water tank
12. Level mark for maximum filling
13. Soleplate
14. Temperature index
15. Temperature control
16. Power cable
17. Descaling fluid\*
18. Fabric-protection soleplate cover\*  
\* **Model dependent**

## Preparations



### **i** Remove any labels or protective covering from the soleplate (13).

For further details on the following actions, please refer to the related chapters in this user manual.

- With the iron unplugged, fill the tank (11) of the iron with tap water and set the temperature control (15) to "max".
- Plug in the appliance to the mains.
- When the iron has reached the desired temperature, the green light (5) stops flashing and the clear light (3) starts flashing. Grip the handle (1) and set the steam control to the maximum position "max".
- Hold the iron horizontally and repeatedly press the shot of steam button (6). Some residue may come out of the soleplate (13).
- If necessary, carefully clean the soleplate (13) down with a dry, folded cotton cloth.
- When using the steam function for the first time, do not use it on your laundry, as there may still be dirt in the steam dispenser.
- When turned on for the first time, your new iron may smell and emit a little smoke and a few particles; this will stop after a few minutes.

## 1 Filling the water tank

### **i** Unplug the iron from the mains!

- Open the water inlet lid (9).
- **Never fill beyond the level mark for maximum filling (12).**
- Use only clean water from the tap without mixing anything with it. The addition of other liquids, (unless recommended by Bosch) such as perfume, will damage the appliance.

### **Any damage caused by the use of the aforementioned products will make the guarantee void.**

- Do not use condensation water from tumble dryers, air conditioning systems or similar. This appliance has been designed to use normal tap water.
  - To prolong the optimum steam function, you may mix tap water with distilled water 1:1. If the tap water in your district is very hard, mix tap water with distilled water 1:2.
- You can inquire about the water hardness with your local water supplier.

## 2 Setting the temperature

### The temperature control (15) adjusts the temperature of the soleplate (13).

- Check the temperature instructions shown on the care label of the garment you are ironing.
- Set the temperature control (15) to the corresponding position by lining it up with the temperature index (14) on the iron.





- |     |                |
|-----|----------------|
| •   | Synthetics     |
| ••  | Silk – Wool    |
| ••• | Cotton – Linen |

- Sort your garments based on their care labels, always starting with clothes that have to be ironed at the lowest temperature.
- If you are unsure what type of material the garment is made from, start ironing on the lowest temperature setting and increase accordingly. If the garment is made from mixed fabrics, set the temperature for the most delicate material.
- For silk, woollen or synthetic materials iron the reverse side of the fabric to prevent shiny patches. Avoid using the spray function to prevent stains.

## 3 Setting the steam amount



Your iron is equipped with a steam setting selection button (4) and with indicator lamps (5) showing the steam setting, according to the table below:

Steam setting	eco	max	 steam off
Indicator lamps	 Green	 Red	 Off

Steam can be generated by gripping the handle (1), or by pressing the steam activation button (2\*).

If the “eco” steam mode is selected, the energy consumption of the appliance will be reduced by means of reduction of electricity and water consumption. A good ironing result can be obtained on this setting for most garments.

The steam setting can be changed by pressing the steam setting selection button (4). The iron runs through the following cycle:

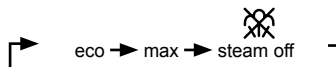

## SensorSteam

The “SensorSteam” function automatically switches off the iron when the handle is no longer gripped, thus increasing safety and energy saving.

### When plugging the iron in, during the first minute:

- The soleplate (13) heats up to the temperature corresponding to the selected setting.
- The steam generation is blocked.
- The green lamp (5) flashes.

### After the initial 1 minute period:

- “eco” setting is automatically selected.
- The green lamp (5) stops flashing.
- The “ActiveControl Advanced” indicator lamp (3) (clear light) goes on and starts flashing.

**From this moment on, when the handle (1) of the iron is gripped or if the steam activation button (2\*) is pressed at  steam setting.**

- The “ActiveControl Advanced” indicator lamp (3) stops flashing.

- The pump starts working and steam is generated automatically.

**If the handle (1) is released:**

- Steam generation will stop.
- The “ActiveControl Advanced” indicator lamp (3) will flash
- The iron shuts off automatically. If the handle is gripped again, the iron turns on.

**If the iron remains plugged in and is not used for several minutes:**

- After the handle (1) is touched or the steam activation button (2\*) is pushed again, the green light starts flashing.
- Steam generation will not be possible for several seconds, until the appropriate working temperature has been reached.

## 4 Ironing with steam



The steam control is used to adjust the amount of steam produced when ironing (see “setting the steam amount” section).

Steam can be generated in two ways :

**1. Continuous steam generation :**

- Set the steam control to “eco” or “max” position.
- Grip the handle (1).

**2. Steam on demand\*:**

(only on models equipped with steam activation button).

- Set the steam control to the position, to cancel continuous steam generation while gripping the handle (1). On this setting, steam can only be produced when manually pressing the steam activation button (2\*) under the handle.
- Press the steam activation button (2\*).

**Important :**

- Steam is only available if the temperature control (15) is set at the steam symbols - between “\*\*” and “max”.
- Adjust the temperature setting and then set the steam control according to the table below. Steam will automatically be produced:

Temperature control (15) setting	Steam setting
**	eco
*** to “max”	max

**Note:** Once a steam ironing setting has been chosen using the temperature control (15), steam generation may be delayed for several seconds until the appropriate working temperature has been reached.

**Tip:** for better ironing results, iron the last strokes without steam to dry the garment.

## 5 Ironing without steam



This enables the iron to be used for dry ironing.

- Grip the handle (1) and set the steam control to the setting.
- The temperature control (15) adjusts the temperature of the soleplate (13). Set it to the corresponding position by lining it up with the temperature index (14) on the iron. Select an appropriate temperature for the type of material being ironed (see “setting the temperature” section).
- While ironing, do not press the steam activation button (2\*).

## 6 Spray



This can be used to remove stubborn wrinkles.

- Do not use the spray function with silk as staining may occur.
- When ironing, press the spray button (7) and water will spray out of the spray nozzle (10) onto the garment.

## 7 Shot of steam



This can be used to remove stubborn wrinkles or to press in a sharp crease or pleat.

- Set the temperature control (15) to the “\*\*\*” or “max” position.
- Press the shot of steam button (6) on the handle repeatedly at intervals of 5 seconds.

## 8 Vertical steam



This can be used to remove creases from hanging clothes, curtains etc.

**⚠ Warning.**

**Do not iron clothing while it is being worn! Never spray or aim the steam at persons or animals!**

**1. Set the temperature control (15) to the “...” or “max” position.**

**2. Models with steam activation button (2\*).**

- Grip the handle (1) and set the steam setting to the “max” position.
- Or set the steam setting to the  position and press the steam activation button (2\*).

**Models without steam activation button (2\*):**

- Grip the handle (1) and set the steam control to the “max” position.

3. Hold the iron in an upright position about 15 cm away from the garment being steamed.

The shot of steam button (6) on the handle may be additionally pressed at intervals of 5 seconds. However, after 4 shots of steam, wait for 10 seconds to allow for continued steam production.

- Fill the water tank (11) to the maximum level with clean tap water.
- Plug in the iron and select the maximum steam setting “max” by pressing the steam selection button (4).
- Hold the iron over a sink or a container to collect the water.
- Grip the handle (1) until the water tank (11) is empty. This could take several minutes.
- Repeat the procedure until particles no longer come out of the soleplate (13) of the iron.
- Turn the temperature control (15) to the maximum setting. The iron will begin to emit steam. Wait until the water inside the iron has evaporated.

i) Clean the soleplate (13) of the iron.

**4. calc'n clean with descaling fluid**

(model dependent)

For deep descaling, use the descaling fluid (17\*) supplied.

This should be carried out every 3 months.

The descaling fluid (17\*) can be obtained from our After-sales service or from our website.

Accessory code (After-sales)	Name of accessory (Online shop)
311144	TDZ1101

## 9 Multiple descaling system



AntiCalc

Depending on the model, this range of irons is equipped with the following de-scaling features “AntiCalc”.

### 1. self-clean

The self-clean filter between the water tank and the pump prevents scale impairing the steam generation system and ensures the optimum production of steam.

### 2. anti-calc

The “anti-calc” cartridge has been designed to reduce the build-up of scale produced during steam ironing, helping to extend the useful life of your iron. Nevertheless the “anti-calc” cartridge cannot prevent all of the scale that is produced naturally over time.

### 3. calc'n clean

The “calc'n clean” function helps to remove scale particles out of the steam chamber. Use this function approximately every 2 weeks, if the water in your area is very hard.

Follow the procedure described below:

- Remove the plug from the socket, ensure that the iron has cooled down and that the water tank (11) is empty.
- Set the temperature control (15) to the “calc'n clean” setting.

Follow the procedure described below:

- Remove the plug from the socket, ensure that the iron has cooled down and that the water tank (11) is empty.
- Set the temperature control (15) to the “calc'n clean” setting.
- Fill the water tank (11) with tap water mixed with a measure (25 ml) of the descaling fluid (17\*).
- Plug in the iron and select the maximum steam setting “max” by pressing the steam selection button (4).
- Hold the iron over a sink or a container to collect the water.
- Grip the handle (1) until the water tank (11) is empty. This could take several minutes.
- Then follow the procedure described above in section “3. calc'n clean” until particles no longer come out of the soleplate (13) of the iron.

## Anti-drip system

If the temperature control (15) is set too low (below “...”), the steam is automatically switched off to prevent water from dripping out of the soleplate (13).

The “ActiveControl Advanced” indicator lamp (3) on the handle flashes and the pump will not work.

## 10 Fabric protection soleplate cover



### (model dependent)

The fabric-protection is used for steam-ironing delicate garments at maximum temperature without damaging them.

Use of the protector also does away with the need for a cloth to prevent shine on dark materials.

It is advisable to first iron a small section on the inside of the garment to see if it is suitable.

To attach the fabric protector to the iron, place the tip of the iron into the end of the fabric protector and press the rear of the protector upward until you hear a click. To release the fabric protector, pull down on the clip at the rear and remove the iron.

## 11 Cleaning & Maintenance



### ⚠ Attention ! Risk of burns !

**Always unplug the appliance from the mains supply before carrying out any cleaning or maintenance operation on it.**

- If the iron is only slightly soiled, pull out the plug and allow the soleplate (13) to cool down. Wipe the housing and the soleplate with a damp cotton cloth only.
- If the cloth is synthetic, it may melt due to the high temperature on the soleplate (13), switch off the steam and rub off any residue immediately with a thickly folded, dry cotton cloth.
- To keep the soleplate (13) smooth, you should avoid hard contact with metal objects. Never use a scouring pad, or chemicals to clean the soleplate.
- Never decalcify the tank (11) or treat it with detergents or solvents, otherwise the iron will drip water whilst steaming.

## 12 Storing the appliance



- Open the water inlet lid (9).
- Hold the iron with the front facing down and shake it gently until the water tank (11) is empty.
- Set the iron aside in a vertical position to cool down.
- Coil the power cable (16) loosely around the heel of the iron, before storing.
- Store the iron in an upright position.

## Tips to help you save energy



Steam production consumes the most energy. To help minimise the energy used, follow the advice below:

- Start by ironing the fabrics that require the lowest ironing temperature. Check the recommended ironing temperature in the label on the garment.
- Regulate the steam according to the selected ironing temperature, following the instructions in this manual. Iron at “eco” steam setting (see “setting the steam level” section).
- Try to iron the fabrics while they are still damp and reduce the steam setting. Steam will be generated from the fabrics rather than the iron. If you tumble dry your fabrics before ironing them, set the tumble drier on the ‘iron dry’ programme.
- If the fabrics are damp enough, set the steam to the  position (see “ironing without steam” section).

## Advice on disposal

Our goods come in optimised packaging. This basically consists in using non-contaminating materials which should be handed over to the local waste disposal service as secondary raw materials. Your local town council can give you information about how to dispose of obsolete appliances.



**This appliance is labelled in accordance with European Directive 2012/19/EU concerning used electrical and electronic appliances (waste electrical and electronic equipment -WEEE).**

**The guideline determines the framework for the return and recycling of used appliances as applicable throughout the EU.**

## Trouble shooting

Problem	Probable cause	Solution
The iron does not heat up.	<ol style="list-style-type: none"> <li>1. Temperature control (15) set to minimum.</li> <li>2. No mains supply.</li> <li>3. The "SensorSteam" system has been activated. The iron is set to stand-by.</li> </ol>	<ol style="list-style-type: none"> <li>1. Turn to a higher position.</li> <li>2. Check with another appliance or plug the iron into a different socket.</li> <li>3. Grip the handle (1) of the iron to re-start it.</li> </ol>
"ActiveControl Advanced" indicator lamp (3) flashes.	<ul style="list-style-type: none"> <li>• The "SensorSteam" system has been activated. The iron is set to stand-by.</li> </ul>	<ul style="list-style-type: none"> <li>• Grip the handle (1) of the iron to re-start it.</li> </ul>
Iron difficult to slide on the clothing.	<ul style="list-style-type: none"> <li>• Clothing is too wet.</li> </ul>	<ul style="list-style-type: none"> <li>• Reduce the steam amount by selecting "eco" or "XX" settings.</li> </ul>
The clothes tend to stick.	<ul style="list-style-type: none"> <li>• The temperature is too high.</li> </ul>	<ul style="list-style-type: none"> <li>• Turn the temperature control (15) down and wait until the iron has cooled down.</li> </ul>
Water drips out of the soleplate together with steam.	<ol style="list-style-type: none"> <li>1. Temperature control (15) setting is too low.</li> <li>2. Steam control is set too high in conjunction with a low temperature.</li> <li>3. You have pressed the shot of steam button (6) repeatedly without waiting for 5 seconds between each press.</li> <li>4. Pure distilled water has been used (see "Filling the water tank" section) or other products such as fragrant water have been added to the tank.</li> </ol>	<ol style="list-style-type: none"> <li>1. Turn the temperature control (15) to a higher setting (between "••" and "max") and wait until the green steam setting indicator lamp stops flashing.</li> <li>2. Set the steam control to a lower setting.</li> <li>3. Wait 5 seconds between each press of the jet of steam button.</li> <li>4. Mix distilled water with tap water as directed in the "Filling the water tank" section and never add any other products to the water tank (unless recommended by Bosch).</li> </ol>
Steam does not come out.	<ol style="list-style-type: none"> <li>1. Steam control is set to "XX" position.</li> <li>2. No water in the tank (11).</li> <li>3. The temperature is too low. Anti-drip system is activated.</li> </ol>	<ol style="list-style-type: none"> <li>1. Set the steam control to "eco" or "max" position.</li> <li>2. Fill the tank (11).</li> <li>3. Set to a higher temperature if compatible with the fabric.</li> </ol>
Spray does not work.	<ol style="list-style-type: none"> <li>1. No water in the tank (11).</li> <li>2. Obstructed mechanism.</li> </ol>	<ol style="list-style-type: none"> <li>1. Fill the water tank (11).</li> <li>2. Contact the Technical Service.</li> </ol>
Smoke comes out when connecting the iron for the first time.	<ul style="list-style-type: none"> <li>• This may be caused by the lubrication of some of the internal parts.</li> </ul>	<ul style="list-style-type: none"> <li>• This is normal and will stop after a few minutes.</li> </ul>
Deposits come out through the holes in the soleplate	<ul style="list-style-type: none"> <li>• Traces of lime scale are coming out of the steam chamber.</li> </ul>	<ul style="list-style-type: none"> <li>• Carry out a cleaning cycle (see "calc'n clean" section).</li> </ul>
The appliance makes a pumping sound	<ul style="list-style-type: none"> <li>• Water is being pumped into the steam chamber</li> </ul>	<ul style="list-style-type: none"> <li>• This is normal.</li> </ul>

If none of the above solves the problem, get in touch with an authorised technical service.

You can download this manual from the local homepages of Bosch.

Nous vous remercions pour l'achat de votre fer à vapeur Bosch TDS12.

Ce fer à repasser est une centrale vapeur compacte. Une pompe spéciale pompe l'eau sous pression dans la chambre à vapeur. Lors du repassage, la quantité de vapeur émise est plus importante qu'avec un fer à repasser conventionnel. La performance vapeur est donc beaucoup plus efficace. Il est en général recommandé d'utiliser le fer à repasser en mode 'eco'.

Cet appareil a été exclusivement conçu pour une utilisation domestique, et ne doit pas être utilisé industriellement.

Lisez attentivement le manuel d'utilisation de l'appareil et conservez-le au cas où vous auriez besoin de le consulter.

## Consignes générales de sécurité

- Ne pas laisser le fer à repasser sans surveillance quand il est branché au courant électrique.
- Débranchez la prise de la fiche avant de remplir l'appareil d'eau ou avant de verser le reste d'eau après utilisation.
- L'appareil doit être utilisé sur une surface stable.
- Quand il sera placé sur le support, veillez à le poser sur une surface stable.
- Ne pas utiliser le fer à repasser s'il est tombé, s'il présente de signes visibles de détérioration ou en cas de fuite d'eau. Dans les situations précitées, confiez l'appareil pour révision à un Service d'Assistance Technique Agréé avant de l'utiliser à nouveau.
- Afin d'éviter les situations dangereuses, toute maintenance ou réparation nécessaire de l'appareil, par ex. le remplacement d'un câble secteur défectueux, doit uniquement être effectuée par le personnel qualifié d'un centre d'assistance technique agréé.
- Cet appareil peut être utilisé par des enfants de plus de 8 ans et des personnes ayant un handicap physique, sensoriel ou mental, ou bien un manque d'expérience et de connaissances, s'ils ont reçu des explications ou des instructions sur la façon d'utiliser l'appareil de manière sécurisée et qu'ils en comprennent les risques encourus. Les enfants ne doivent pas jouer avec l'appareil. Le nettoyage et l'entretien ne doivent pas être entrepris par des enfants sans surveillance.
- Tenir le fer et son cordon hors de portée des enfants de moins de 8 ans lorsqu'il est branché ou lorsqu'il refroidit..
-  ATTENTION ! Surface chaude. La surface est susceptible d'être chaude lors de l'utilisation.

- Avant de brancher l'appareil au secteur, vérifiez si la tension concorde bien avec celle indiquée sur la plaque signalétique de l'appareil. Cet appareil doit être branché à une prise avec mise à la terre.
- Si vous utilisez une rallonge, vérifiez si elle dispose bien d'une prise de 16 A bipolaire avec mise à la terre.
- En cas de grillage d'un fusible, l'appareil est hors service. Pour récupérer le fonctionnement normal, confiez l'appareil à un Service d'Assistance Technique Agréé.
- Afin d'éviter que sous des circonstances défavorables du réseau électrique il se produise des phénomènes comme une variation de la tension et le clignotement de l'éclairage, il est recommandé que le fer à vapeur soit déconnecté du réseau avec une impédance maximale de 0.27 Ω. Pour plus d'information, veuillez consulter l'entreprise distributrice de l'énergie électrique.
- Ne pas mettre l'appareil sous le robinet pour remplir d'eau le réservoir.
- Déconnectez directement l'appareil du réseau électrique si un quelconque défaut est décelé, et toujours après chaque utilisation.
- Ne pas tirer le cordon pour débrancher l'appareil de la prise.
- Ne pas introduire le fer à repasser ni le réservoir vapeur dans l'eau ni dans aucun autre liquide.
- Ne pas exposer l'appareil aux intempéries (pluie, soleil, givre, etc.).
- Lorsque la vapeur est rejetée, le fer produit un bruit de pompage. Ceci est normal et indique que l'eau est pompée vers le réservoir de vapeur.

## Description

1. Poignée à capteur de contact
2. Bouton d'activation de la vapeur\*
3. Voyant ActiveControl Advanced. (lumière claire)
4. Bouton de sélection du réglage de la vapeur
5. Voyants du réglage de la vapeur  
vert = eco  
rouge = max
6. Bouton du jet de vapeur
7. Bouton spray
8. Arrivée d'eau
9. Bouchon de remplissage
10. Gicleur
11. Réservoir d'eau
12. Niveau de remplissage maximum
13. Semelle
14. Indicateur de température
15. Contrôle de température
16. Câble d'alimentation
17. Anticalcaire\*
18. Semelle de protection textile\*

\* **En fonction du modèle**

## Préparation



### **i** Enlevez toute étiquette ou toute protection de la semelle (13).

Pour plus de détails concernant les actions mentionnées ci-dessous, veuillez consulter les chapitres correspondants de ce manuel d'utilisation.

- Le fer à repasser débranché, remplissez le réservoir (11) du fer à repasser avec de l'eau du robinet et réglez le contrôle de température (15) sur ' max '.
- Branchez l'appareil sur le secteur.
- Lorsque le fer à repasser a atteint la température souhaitée, la lumière verte (5) cesse de clignoter et la lumière claire (3) commence à clignoter. Saisissez la poignée (1) et réglez le contrôle du débit de vapeur au maximum, sur la position ' max '.
- Tenez le fer à repasser à l'horizontale et appuyez sur le bouton de jet de vapeur (6). Tous les résidus tomberont de la semelle (13).
- Si nécessaire, nettoyez soigneusement la semelle (13) à l'aide d'un tissu en coton sec, préalablement plié.
- Lorsque vous utilisez la fonction vapeur pour la première fois, ne le faites pas directement sur votre linge, car il pourrait rester des restes d'impuretés dans le réservoir de vapeur.

- Lorsqu'il est utilisé pour la première fois, le fer à repasser peut dégager un peu de fumée et quelques particules ; cela cessera après quelques minutes.

## 1 Remplissage du réservoir d'eau

### **i** Débranchez le fer à repasser du secteur !

- Ouvrez le bouchon de remplissage (9).
- **Ne jamais dépasser le niveau de remplissage maximum (12).**
- Utilisez uniquement de l'eau du robinet, sans la mélanger à d'autres produits. L'ajout d'autres liquides, (sauf s'ils sont recommandés par Bosch) tels que des parfums, pourrait endommager l'appareil.

### **Tout dommage provoqué par l'emploi des produits mentionnés annulera la garantie.**

- Ne pas utiliser d'eau de condensation provenant de sèche-linge, de systèmes d'air conditionné ou autres. Cet appareil a été conçu pour être utilisé avec de l'eau du robinet.
- Pour prolonger la fonction vapeur de façon optimum, mélangez l'eau du robinet à de l'eau distillée dans des proportions égales. Si l'eau du robinet de votre région est très dure, mélangez l'eau du robinet à de l'eau distillée (une dose d'eau du robinet pour 2 doses d'eau distillée).

Vous pouvez vous renseigner sur la dureté de l'eau de votre région auprès de votre fournisseur d'eau.

## 2 Réglage de la température



### **Le contrôle de température (15) permet de régler la température de la semelle (13).**

- Vérifiez les instructions de température qui figurent sur l'étiquette d'entretien du vêtement que vous repassez.
- Réglez le contrôle de la température (15) sur la position correspondant à l'indicateur de température (14) sur le fer à repasser .

- Synthétiques

- Soie- laine

- Coton – lin

- Triez vos vêtements en fonction de leur étiquettes d'entretien, en commençant toujours par ceux qui doivent être repassés à la température la plus basse.
- Si vous n'êtes pas sûr du type de tissu du vêtement, commencez à repasser à la température la plus basse, et augmentez en



conséquence. Si votre vêtement est fait de plusieurs tissus, sélectionnez la température du tissu le plus délicat.

- La soie, la laine et les matières synthétiques devront être repassées sur l'envers, afin d'éviter de lustrer le vêtement. Évitez l'utilisation du spray afin de ne pas tacher le vêtement.

## 3 Réglage du débit de vapeur



Votre fer à repasser est équipé d'un bouton de sélection du débit de vapeur (4) dont les voyants (5) montrent les réglages en fonction du tableau ci-dessous :

Réglage vapeur	eco	max	<del>max</del> arrêt vapeur
Voyants	 SET	 SET	 SET
	Vert	Rouge	Arrêt

La vapeur est commandée au niveau de la poignée (1), ou en appuyant sur le bouton d'activation de la vapeur (2\*).

Si le mode vapeur 'eco' a été sélectionné, l'appareil consommera moins d'énergie, car il utilisera moins d'électricité et d'eau. Un bon résultat de repassage peut être obtenu pour la plupart des vêtements.

Le réglage de la vapeur peut être modifié en appuyant sur le bouton de sélection du débit de vapeur (4). Le fer à repasser suit le cycle suivant :

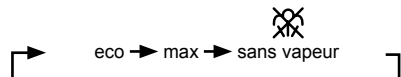

## SensorSteam

La fonction ' SensorSteam ' éteint le fer à repasser quand la poignée n'est plus saisie, ce qui augmente la sécurité et économise de l'énergie.

### Lorsque le fer à repasser est débranché, pendant la première minute :

- La semelle (13) chauffe jusqu'à atteindre la température sélectionnée.
- La vapeur est bloquée.
- Le voyant vert (5) clignote.

### Après la première minute après branchement :

- Le mode ' eco ' est automatiquement sélectionné.
- La lampe verte (5) cesse de clignoter.
- Le voyant ' ActiveControl Advanced ' (3) s'allume et commence à clignoter.

### À partir de ce moment, lorsque la poignée (1) du fer à repasser est saisie ou si le bouton de débit de vapeur (2\*) a été sélectionné sur un réglage de vapeur :

- Le voyant ' ActiveControl Advanced ' (3) cesse de clignoter.
- La pompe se met en marche et la vapeur est générée automatiquement.

### Si la poignée (1) est relâchée :

- La production de vapeur s'arrêtera.
- Le voyant ' ActiveControl Advanced ' (3) clignotera.
- Le fer à repasser s'éteint automatiquement. Dès que la poignée est reprise en main, le fer se remet en marche.

### Si le fer à repasser reste branché et qu'il n'est pas utilisé pendant plusieurs minutes :

- Dès que la poignée (1) est touchée ou si l'on appuie de nouveau sur le bouton d'activation de la vapeur (2\*), le voyant vert commence à clignoter.
- La production de vapeur est impossible pendant plusieurs secondes, jusqu'à ce qu'une température adéquate de repassage soit atteinte.

## 4 Repassage avec de la vapeur



Le contrôle du débit de vapeur est utilisé afin de régler la quantité de vapeur produite pendant le repassage (voir la section ' Réglage de la quantité de vapeur ').

La vapeur peut être produite de deux façons :

### 1. Production de vapeur en continu :

- Réglez le contrôle du débit de vapeur sur la position ' eco ' ou ' max '.
- Saisissez la poignée (1).

### 2. Vapeur à la demande\* :

(uniquement sur modèles équipés d'un bouton d'activation de la vapeur)

- Réglez le contrôle du débit de vapeur sur la position afin d'annuler la production de vapeur lorsque la poignée est saisie (1). Ce réglage permet de ne produire de la vapeur que lorsqu'on appuie sur le bouton d'activation de la vapeur (2\*) qui se trouve sous la poignée.
- Appuyez sur le bouton d'activation de la vapeur (2\*).

### Important :

- La vapeur n'est produite que si le contrôle de la température (15) a été sélectionné sur les symboles de vapeur entre ' .. ' et ' max '.
- Ajustez la température puis réglez le contrôle de débit de vapeur en fonction du tableau ci-dessous. La vapeur sera immédiatement produite :

Réglage du contrôle de la température (15)	Réglage vapeur
..	eco
... à ' max '	max

**Remarque :** lorsqu'un réglage de vapeur a été sélectionné pour le contrôle de la température (15), la production de vapeur peut être différée de plusieurs secondes, jusqu'à ce que la température appropriée soit atteinte.

**Conseil :** pour de meilleurs résultats, effectuez les derniers passages du fer sans vapeur, pour sécher les vêtements.

## 5 Repassage à sec



### Cela permet de repasser à sec.

- Saisissez la poignée (1) et réglez le contrôle de vapeur sur .
- Le contrôle de température (15) permet de régler la température de la semelle (13). Réglez-le sur la position correspondante en l'alignant sur l'indicateur de température (14) situé sur le fer à repasser. Choisissez une température adaptée au tissu à repasser (voir la section ' Réglage de la température ').
- Pendant le repassage, n'appuyez pas sur le bouton d'activation de la vapeur (2\*).

## 6 Spray



Il peut être utilisé dans le cas de faux plis.

- N'utilisez pas la fonction Spray sur la soie, cela pourrait provoquer des taches.
- Pendant le repassage, appuyez sur le bouton Spray (7) et de l'eau sera pulvérisée du gicleur (10) sur le vêtement.

## 7 Jet de vapeur



Il peut être utilisé pour éliminer des faux plis ou pour aplatir des plis ou des pinces.

- Réglez le contrôle de température (15) sur la position '...' ou 'max'.
- Appuyez sur le bouton de jet de vapeur (6) situé sur la poignée de façon répétée, avec des intervalles de 5 secondes.

## 8 Vapeur verticale



Il peut être utilisé en cas de plis sur les vêtements sur cintres, les rideaux, etc.

**⚠ Attention .**

**Ne repassez pas un vêtement porté !  
Ne dirigez jamais le jet de vapeur vers des personnes ou des animaux !**

**1. Réglez le contrôle de température (15) sur la position '...' ou 'max'.**

**2. Modèles avec bouton d'activation de la vapeur (2\*) .**

- Saisissez la poignée (1) et réglez le contrôle du débit de vapeur (4) au maximum.
- Ou réglez le contrôle du débit de vapeur sur la position  et appuyez sur le bouton d'activation de la vapeur (2\*).

**Modèles sans bouton d'activation de la vapeur (2\*) :**

- Saisissez la poignée (1) et réglez le contrôle du débit de vapeur (4) au maximum.

**3. Tenez le fer à repasser verticalement à environ 15 cm du vêtement à vaporiser.**

Le bouton de jet de vapeur (6) doit être enfoncé à des intervalles de 5 secondes. Cependant, après 4 jets de vapeur, attendez 10 secondes avant de continuer à produire de la vapeur.

## 9 Système anticalcaire multiple



En fonction du modèle, cette gamme de fers à repasser est équipée des caractéristiques anticalcaire 'AntiCalc'.

**1. self-clean**

Le filtre auto-nettoyant entre le réservoir d'eau et la pompe empêche le tartre d'affecter la production de vapeur et en assure une production optimum.

**2. anti-calc**

La cartouche 'anti-calc' a été conçue afin de réduire l'accumulation de tartre qui se produit pendant le repassage, ce qui permet d'augmenter la durée de vie de votre fer à repasser. Néanmoins, la cartouche 'anti-calc' ne peut pas éliminer tout le tartre produit naturellement au fil du temps.

**3. calc'n clean**

La fonction 'Calc'clean' permet de retirer les dépôts de tartre de la chambre de vapeur. Utilisez cette fonction environ toutes les deux semaines si l'eau est très calcaire dans votre région.

Veuillez suivre les instructions suivantes :

- a) Débranchez la prise, assurez-vous que le fer a refroidi et que le réservoir d'eau (11) est vide.
- b) Réglez le contrôle de température (15) sur 'calc'n clean'.
- c) Remplissez le réservoir d'eau (11) au niveau maximum avec de l'eau du robinet.
- d) Branchez le fer à repasser et sélectionnez le débit de vapeur maximum 'max' en appuyant sur le bouton de sélection de la vapeur (4).
- e) Tenez le fer à repasser au-dessus de l'évier ou d'un récipient afin de recueillir l'eau.
- f) Saisissez fortement la poignée (1) jusqu'à ce que le réservoir d'eau (11) soit vide. Cela peut prendre plusieurs minutes.
- g) Répétez cette procédure jusqu'à ce que plus aucune particule ne sorte de la semelle (13) du fer à repasser.
- h) Tournez le contrôle de température (15) sur le réglage maximum. Le fer à repasser commencera à émettre de la vapeur. Attendez jusqu'à ce que toute l'eau contenue dans le fer à repasser se soit évaporée.
- i) Nettoyez la semelle (13) du fer à repasser.

**4. calc'n clean : détartrage à l'aide de liquide anticalcaire**

(en fonction du modèle)

Pour un détartrage profond, utilisez le liquide anticalcaire (17\*) qui vous a été fourni.

Cela doit être réalisé tous les 3 mois.

Vous pouvez vous procurer le liquide anticalcaire (17\*) auprès de notre service Après-vente ou dans des magasins spécialisés.

Code de l'accessoire (Service Après-vente)	Nom de l'accessoire (Magasins spécialisés)
311144	TDZ1101

Veuillez suivre les instructions suivantes :

- Débranchez la prise, assurez-vous que le fer ait refroidi et que le réservoir d'eau (11) soit vide.
- Réglez le contrôle de température (15) sur 'calc'n clean'.
- Remplissez le réservoir d'eau (11) avec de l'eau du robinet à laquelle vous aurez ajouté une mesure (25 ml) de liquide anticalcaire (17\*).
- Branchez le fer à repasser et sélectionnez le débit de vapeur maximum 'max' en appuyant sur le bouton de sélection de la vapeur (4).
- Tenez le fer à repasser au-dessus de l'évier ou d'un récipient afin de recueillir l'eau.
- Saisissez fortement la poignée (1) jusqu'à ce que le réservoir d'eau (11) soit vide. Cela peut prendre plusieurs minutes.
- Suivez ensuite la procédure décrite dans la section '3. calc'n clean' jusqu'à ce que plus aucune particule ne sorte de la semelle (13) du fer à repasser.

## Anti-drip system : système anti-goutte

Si le contrôle de température (15) est trop bas (en dessous de '••'), la vapeur est automatiquement désactivée afin de prévenir toute coulure de la semelle (13).

Le voyant 'ActiveControl Advanced' (3) sur la poignée clignote et la pompe ne fonctionne pas.

10

## Semelle de protection textile



### (En fonction du modèle)

Ce protège-tissu sert à repasser à la vapeur des vêtements délicats, sans les abîmer et à température maximum.

Utilisez le protège-tissu pour éviter tout aspect lustré sur les tissus foncés.

Il est recommandé de repasser au préalable une petite section à l'intérieur du vêtement pour s'assurer que le fer est adapté à ce type de tissu. Pour installer le protège-tissu au fer, placez le bout du fer dans l'extrémité du protège-tissu et exercez une pression ascendante sur l'arrière de celui-ci jusqu'à entendre un clic. Pour ôter le protège-tissu, tirez le clip situé à l'arrière vers le bas et retirez le fer.

## 11 Nettoyage



**⚠ Attention ! Risque de brûlures !**  
**Débranchez toujours l'appareil du secteur avant d'entreprendre tout nettoyage ou toute maintenance.**

- Si le fer à repasser n'est que légèrement sale, débranchez et attendez que la semelle (13) ait refroidi. Nettoyez la semelle et le boîtier uniquement avec un chiffon humide.
- Si du tissu synthétique a fondu à cause de la chaleur trop élevée de la semelle (13), éteignez la vapeur et frottez immédiatement les résidus à l'aide d'un chiffon sec en coton, plié plusieurs fois.
- Afin que la semelle (13) reste lisse, évitez tout contact avec des objets métalliques. N'utilisez jamais d'éponge abrasive ou de produits chimiques pour nettoyer la semelle.
- Ne détartrez jamais le réservoir (11) ; n'y ajoutez jamais de détergents ou de solvants : cela pourrait provoquer des coulures d'eau pendant l'émission de vapeur.

## 12 rangement



- Ouvrez le bouchon de remplissage (9).
- Tenez le fer à repasser tête vers le bas et secouez-le doucement jusqu'à ce que le réservoir d'eau (11) soit vide.
- Posez le fer à repasser verticalement afin qu'il refroidisse.
- Enroulez le câble d'alimentation (16) soigneusement autour du sabot du fer à repasser, avant de le ranger.
- Rangez le fer à repasser en position verticale.

## Conseils pour l'économie d'énergie



C'est la production de vapeur qui consomme le plus d'énergie. Afin d'économiser l'énergie, suivez les instructions suivantes :

- Commencez par repasser les tissus qui requièrent la température la plus basse. Vérifiez les températures de repassage recommandées sur l'étiquette du vêtement.
- Réglez la vapeur en fonction de la température de repassage sélectionnée, en suivant les instructions de ce manuel. Fer à repasser sur le réglage de vapeur 'eco' (voir la section 'Sélection du niveau de vapeur').
- Essayez de repasser le tissu alors qu'il est encore humide afin de limiter la production de vapeur. La vapeur sera alors produite par le tissu plutôt que par le fer à repasser. Si vous utilisez un sèche-linge avant le repassage, utilisez le programme 'repassage à sec'.
- Si les tissus sont assez humides, sélectionnez le réglage de la vapeur ~~XX~~ (voir la section 'Repassage sans vapeur').

## Information sur l'élimination des déchets

Nos produits sont fournis dans un emballage optimisé. Nos emballages sont fabriqués avec des matériaux non polluants et doivent être déposés au service local de collectes des déchets pour être ensuite réutilisés comme matières premières secondaires. En ce qui concerne l'élimination des électroménagers hors d'usage, renseignez-vous auprès de la Mairie de votre commune.



**Cet appareil est marqué selon la directive européenne 2012/19/UE relative aux appareils électriques et électroniques usagés.**

**La directive définit le cadre pour une reprise et une récupération des appareils usagés applicables dans les pays de la UE.**

## Détection de panne

Problème	Cause probable	Solution
Le fer à repasser ne chauffe pas.	<ol style="list-style-type: none"> <li>1. Contrôle de température (15) réglé au minimum.</li> <li>2. Pas d'alimentation électrique.</li> <li>3. Le système 'SensorSteam' a été activé. Le fer à repasser est en attente.</li> </ol>	<ol style="list-style-type: none"> <li>1. Réglez l'appareil sur une position plus élevée.</li> <li>2. Vérifiez à l'aide d'un autre appareil électrique ou branchez l'appareil sur une autre prise.</li> <li>3. Saisissez la poignée (1) du fer à repasser et remettez-le en marche.</li> </ol>
Le voyant 'ActiveControl Advanced' (3) clignote.	<ul style="list-style-type: none"> <li>• Le système 'SensorSteam' a été activé. Le fer à repasser est en attente.</li> </ul>	<ul style="list-style-type: none"> <li>• Saisissez la poignée (1) du fer à repasser et remettez-le en marche.</li> </ul>
Le fer à repasser glisse avec difficulté sur le vêtement.	<ul style="list-style-type: none"> <li>• Le vêtement est trop humide.</li> </ul>	<ul style="list-style-type: none"> <li>• Réduisez le débit de vapeur en sélectionnant le mode 'eco' ou le réglage <del>XX</del>.</li> </ul>
Les vêtements ont tendance à coller.	<ul style="list-style-type: none"> <li>• La température est trop élevée.</li> </ul>	<ul style="list-style-type: none"> <li>• Baissez le contrôle de température (15) et attendez que le fer à repasser ait refroidi.</li> </ul>

Problème	Cause probable	Solution
De l'eau s'écoule de la semelle en même temps que la vapeur.	<ol style="list-style-type: none"> <li>1. Le réglage du contrôle de la température (15) est trop bas.</li> <li>2. Le contrôle du débit de vapeur est trop élevé et la température est trop basse.</li> <li>3. Vous avez appuyé sur le bouton de jet de vapeur (6) de façon répétée sans attendre 5 secondes entre chaque pression.</li> <li>4. De l'eau distillée a été utilisée (voir la section ' Remplissage du réservoir d'eau ') ou d'autres produits comme de l'eau parfumée ont été ajoutés dans le réservoir.</li> </ol>	<ol style="list-style-type: none"> <li>1. Réglez le contrôle de température (15) sur une position plus élevée (entre ' ** ' et ' max ') et attendez que le voyant vert de débit de vapeur cesse de clignoter.</li> <li>2. Réglez le débit de vapeur sur une position plus basse.</li> <li>3. Attendez 5 secondes entre chaque pression du bouton du jet de vapeur.</li> <li>4. Mélangez de l'eau distillée et de l'eau du robinet comme indiqué dans la section ' Remplissage du réservoir d'eau ' et n'ajoutez jamais d'autres produits à l'eau du réservoir (à moins qu'ils ne soient recommandés par Bosch).</li> </ol>
Aucune vapeur ne sort.	<ol style="list-style-type: none"> <li>1. Le contrôle du débit de vapeur est réglé sur la position <del>XX</del>.</li> <li>2. Il n'y a pas d'eau dans le réservoir (11).</li> <li>3. La température est trop basse. Le système anti-goutte est activé.</li> </ol>	<ol style="list-style-type: none"> <li>1. Réglez le contrôle du débit de vapeur sur la position ' eco ' ou ' max '.</li> <li>2. Remplissez le réservoir (11).</li> <li>3. Choisissez une température plus élevée, si elle est compatible avec le tissu.</li> </ol>
Le gicler ne fonctionne pas.	<ol style="list-style-type: none"> <li>1. Il n'y a pas d'eau dans le réservoir (11).</li> <li>2. Le mécanisme est obstrué.</li> </ol>	<ol style="list-style-type: none"> <li>1. Remplissez le réservoir (11).</li> <li>2. Contactez le service technique.</li> </ol>
De la fumée s'échappe lorsqu'on branche le fer à repasser pour la première fois.	<ul style="list-style-type: none"> <li>• Lubrification de certaines parties internes.</li> </ul>	<ul style="list-style-type: none"> <li>• Ceci est normal et cessera après quelques minutes.</li> </ul>
Des dépôts s'échappent des trous de la semelle	<ul style="list-style-type: none"> <li>• Des traces de tartre s'échappent de la chambre à vapeur.</li> </ul>	<ul style="list-style-type: none"> <li>• Effectuez un cycle de nettoyage (voir la section ' calc'n clean ').</li> </ul>
L'appareil fait un bruit de pompage	<ul style="list-style-type: none"> <li>• L'eau est pompée dans le réservoir de vapeur</li> </ul>	<ul style="list-style-type: none"> <li>• Ceci est normal.</li> </ul>

Si les problèmes persistent après avoir appliqué les conseils précités, adressez-vous à un service d'assistance technique agré.

**Vous pouvez télécharger ce manuel sous la page d'accueil de Bosch.**

Grazie per aver acquistato il ferro da stiro a vapore TDS12 Bosch.

Questo ferro da stiro è dotato di una caldaia compatta. L'acqua viene pompata nella camera del vapore sotto pressione da una pompa speciale. La quantità di vapore prodotta durante la stiratura è superiore ai ferri da stiro tradizionali. L'effetto del vapore è quindi molto più efficace. In genere, si consiglia di utilizzare il ferro da stiro con l'impostazione "eco".

Questo apparecchio è stato sviluppato esclusivamente per uso domestico e non può essere impiegato per scopi industriali.

Leggere con attenzione le istruzioni per l'uso dell'apparecchio e conservarle con cura per successive consultazioni.

## Istruzioni generali di sicurezza

- Non abbandonare il ferro da stiro mentre questo è collegato alla rete di alimentazione elettrica.
- Prima di riempire l'apparecchio con acqua e prima di eliminare l'acqua rimanente dopo l'uso, scollegare la spina dalla presa elettrica.
- L'apparecchio deve utilizzarsi e collocarsi sopra una superficie stabile.
- Quando questo è collocato nel supporto, assicurarsi di situarlo su una superficie stabile.
- Non utilizzare il ferro da stiro se è caduto, se ha segni visibili di danni oppure se fuoriesce dell'acqua. Dovrà essere controllato da un servizio di assistenza tecnica autorizzato prima di utilizzarlo di nuovo.
- Per evitare situazioni pericolose, ogni eventuale riparazione o intervento richiesto dall'apparecchio, ad es. sostituzione del cavo di collegamento difettoso, può essere eseguito solo dal personale specializzato di un centro di assistenza tecnica autorizzato.
- Questo apparecchio può essere utilizzato da bambini di età superiore agli 8 anni e da persone inesperte o con ridotte capacità fisiche, sensoriali o mentali, a condizione che sia fornita loro la necessaria assistenza e che conoscano le istruzioni sull'uso in sicurezza dell'apparecchio e i rischi correlati. I bambini non devono giocare con l'apparecchio. Le operazioni ordinarie di pulizia e manutenzione non devono essere effettuate da bambini senza adeguata supervisione.
- Quando è acceso o in fase di raffreddamento, tenere il ferro e il relativo cavo fuori dalla portata dei bambini di età inferiore agli 8 anni.
-  **ATTENZIONE.** Superficie calda. Durante l'uso, la superficie può diventare calda.

- Prima di collegare l'apparecchio alla rete elettrica, assicuratevi che il voltaggio corrisponde a quello indicato sulla targhetta delle caratteristiche.
- Quest'apparecchio deve collegarsi ad una presa provvista di messa a terra. Se si utilizza una prolunga, assicuratevi di avere a disposizione una presa di corrente 16 A bipolare con messa a terra.
- Se si fonde il fusibile di sicurezza, l'apparecchio resterà fuori uso. Per recuperare il funzionamento normale, portare l'apparecchio presso un Servizio di Assistenza Tecnica autorizzato.
- Per evitare che in circostanze sfavorevoli della rete elettrica si producano fenomeni come la variazione di tensione e lo sfarfallio della luce, si raccomanda di collegare il ferro da stiro a una rete con una impedenza massima di 0,27 Ω. Per ulteriori informazioni, consulti la società locale di distribuzione dell'energia elettrica.
- Non collocare l'apparecchio direttamente sotto il rubinetto per riempire il serbatoio con acqua.
- Scollegare l'apparecchio dall'alimentazione di rete dopo ogni utilizzo o se si sospetta un guasto.
- Non scollegare l'apparecchio dalla presa tirando dal cavo.
- Non introdurre il ferro da stiro oppure il serbatoio del vapore oppure in un qualsiasi altro liquido.
- Non lasciare l'apparecchio alle intemperie (pioggia, sole, gelo, ecc).
- Durante l'emissione di vapore, il ferro produce un rumore di pompaggio. Questo è normale e indica che l'acqua viene pompata verso la camera del vapore.

## Descrizione

1. Manico con sensore di contatto
2. Tasto di attivazione del vapore\*
3. Spia ActiveControl Advanced. (luce bianca)
4. Tasto per l'impostazione del vapore
5. Spie dell'impostazione del vapore  
verde = eco  
rossa = max
6. Tasto per il getto di vapore
7. Tasto spray
8. Foro per l'acqua
9. Coperchio del foro per l'acqua
10. Ugello spray
11. Serbatoio dell'acqua
12. Tacca del livello massimo di riempimento
13. Piastra
14. Indice temperatura
15. Selettore della temperatura
16. Cavo di alimentazione\*
17. Liquido anticalcare\*
18. Piastra di protezione tessili\*

\* In base al modello

## Preparazioni



### **i** Rimuovere dalla piastra (13) l'etichetta e la protezione.

Per istruzioni al riguardo, consultare i capitoli relativi di questo manuale.

- Con il ferro da stiro scollegato dalla presa di corrente, riempire il serbatoio (11) con acqua del rubinetto e impostare il selettore della temperatura (15) su "max".
- Collegare il ferro da stiro alla corrente elettrica.
- Quando il ferro da stiro ha raggiunto la temperatura desiderata, la luce verde (5) smette di lampeggiare e inizia a lampeggiare quella bianca (3). Afferrare il manico (1) e impostare il selettore del vapore nella posizione massima "max".
- Tenere il ferro in orizzontale e premere ripetutamente il tasto per il getto di vapore (6). Gli eventuali residui vengono espulsi dalla piastra (13).
- Se occorre, pulire accuratamente la piastra (13) con un panno di cotone asciutto ripiegato.
- Quando si impiega per la prima volta la funzione vapore, non dirigere subito il getto sulla biancheria perché potrebbero esservi dei residui di sporco nell'erogatore del vapore.
- Alla prima accensione, il ferro da stiro può rilasciare un odore poco gradevole, un po'

di fumo e alcune particelle; questo dura solo pochi minuti.

## 1 Riempimento del serbatoio dell'acqua

### **i** Scollegare il ferro da stiro dalla corrente!

- Aprire il coperchio del foro di rifornimento dell'acqua (9).
- **Non superare mai la tacca del livello massimo (12).**
- Impiegare unicamente acqua pulita del rubinetto senza miscelarvi altri prodotti. L'aggiunta di altri liquidi, (se non consigliata da Bosch) come profumo, danneggia l'apparecchio.

### Qualunque danno provocato dall'impiego dei suddetti prodotti annulla la garanzia.

- Non impiegare acqua di condensa di asciugatrici, impianti di climatizzazione o simili. Questo ferro da stiro è stato concepito per funzionare con acqua del rubinetto normale.
- Per prolungare il funzionamento ottimale della funzione vapore, miscelare l'acqua del rubinetto con acqua distillata 1:1. Se l'acqua del rubinetto della propria zona è particolarmente dura, miscelarla con acqua distillata in proporzione 1:2.

Per informazioni sulla durezza dell'acqua, rivolgersi all'azienda erogatrice della propria zona.

## 2 Regolazione della temperatura



### Il selettore della temperatura (15) regola la temperatura della piastra (13).

- Consultare le istruzioni relative alla temperatura riportate sull'etichetta degli indumenti che si stanno stirando.
- Impostare il selettore della temperatura (15) nella posizione corrispondente allineandolo all'indice della temperatura (14) sul ferro da stiro.

- Sintetici
- Seta - lana
- Cotone - lino

- Suddividere i capi in base alle etichette, partendo sempre da quelli che vanno stirati alla temperatura più bassa.
- Se non si è certi della composizione del tessuto, cominciare a stirare alla temperatura minima e aumentare di conseguenza. Se il tessuto è misto, impostare la temperatura adatta alle fibre più delicate.

- Stirare a rovescio capi in seta, lana o fibre sintetiche per evitare aloni lucidi. Per evitare macchie, non utilizzare la funzione spray.

## 3 Impostazione della quantità di vapore



Il ferro da stiro è provvisto di un tasto di selezione del vapore (4) e di spie (5) che indicano l'impostazione del vapore in base alla tabella seguente:

Regolazione del vapore	eco	max	 vapore off
Spie			
	Verde	Rossa	Off

Si può generare il vapore afferrando il manico (1), o premendo il tasto di attivazione del vapore (2\*). Se si seleziona la modalità di vapore "eco", il consumo energetico del ferro da stiro viene ridotto diminuendo il consumo di elettricità e di acqua. È possibile, comunque, ottenere ottimi risultati di stiratura per la maggior parte dei capi. L'impostazione del vapore si può modificare premendo brevemente il tasto del vapore (4). Il ferro da stiro funziona seguendo il ciclo seguente:

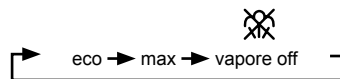

## SensorSteam

La funzione "SensorSteam" spegne il ferro da stiro quando non si impugna il manico, aumentando la sicurezza ed evitando sprechi di energia.

### Durante il primo minuto in cui si collega il ferro da stiro alla corrente elettrica:

- La piastra (13) si riscalda fino alla temperatura impostata.
- La generazione di vapore è bloccata.
- La spia verde lampeggia (5).

### Trascorso il primo minuto:

- Viene impostata automaticamente la modalità "eco".
- La spia verde (5) smette di lampeggiare.
- La spia "ActiveControl Advanced" (3) si accende e inizia a lampeggiare.

A partire da questo momento, quando si impugna il manico (1) del ferro da stiro o si preme il tasto di attivazione del vapore (2\*) con l'impostazione .

• La spia "ActiveControl Advanced" (3) smette di lampeggiare.

• La pompa inizia a lavorare e il vapore viene generato automaticamente.

**Se si lascia andare il manico (1):**

• La generazione del vapore si arresta.

• La spia "ActiveControl Advanced" (3) lampeggia.

• Il ferro da stiro di spegne automaticamente. Quando si impugna il manico il ferro da stiro si riaccende.

**Se il ferro da stiro rimane collegato alla corrente senza essere utilizzato per diversi minuti:**

• Quando si tocca il manico (1) o si preme di nuovo il tasto di attivazione del vapore (2\*), la luce verde inizia a lampeggiare.

• La generazione del vapore non sarà possibile per alcuni secondi, finché non verrà raggiunta la temperatura appropriata.

## 4 Stiratura a vapore

Il selettore del vapore serve per regolare la quantità di vapore prodotta durante la stiratura (vedere la sezione "Impostazione della quantità di vapore").

Il vapore si può generare in due modi:

**1. Generazione di vapore continua:**

• Impostare il selettore del vapore su "eco" o "max".

• Impugnare il manico (1).



**2. Attivazione manuale\*:**

(solo sui modelli dotati di tasto di attivazione del vapore).

• Impostare il selettore del vapore su  per annullare la generazione di vapore continua mentre si impugna il manico (1). Con questa impostazione, il vapore viene generato solo premendo il tasto di attivazione del vapore (2\*) sotto il manico.

• Premere il tasto di attivazione del vapore (2\*).

**Importante:**

• Il vapore è disponibile solo se il selettore della temperatura (15) è impostato sui simboli del vapore  -  tra "••" e "max".

• Regolare la temperatura e impostare il selettore del vapore in base alla tabella seguente. Il vapore verrà prodotto automaticamente:

Impostazione del selettore della temperatura (15)	Regolazione del vapore
••	eco
da ••• a "max"	max

**Nota:** Dopo aver selezionato un'impostazione del vapore con il selettore della temperatura (15), la produzione di vapore potrebbe essere ritardata di alcuni secondi fino al raggiungimento della temperatura appropriata.

**Suggerimento:** per ottenere una stiratura migliore, eseguire le ultime passate senza vapore in modo da asciugare i capi.

## 5 Stiratura a secco

**Questa funzione permette di stirare a secco.**

• Afferrare il manico (1) e impostare il selettore del vapore su .

• Il selettore della temperatura (15) regola la temperatura della piastra (13). Portarlo sulla posizione corrispondente allineandolo con l'indicatore (14) sul ferro da stiro.

Selezionare una temperatura appropriata al tipo di tessuto da stirare (vedere la sezione "Impostazione della temperatura").

• Non premere il tasto di attivazione del vapore (2\*) mentre si stira.

## 6 Spray

**Questa funzione si può utilizzare per eliminare pieghe difficili.**

• Non impiegare la funzione spray sulla seta perché potrebbe macchiarsi.

• Premendo il tasto spray (7) mentre si stira, l'acqua fuoriesce dall'ugello (10) e viene spruzzata sul tessuto.

## 7 Getto di vapore

**Questa funzione si può utilizzare per eliminare pieghe difficili o stirare plissettature o pinces.**

• **Impostare il selettore della temperatura (15) su "•••" o "max".**

• Premere ripetutamente il tasto per il getto di vapore (6) sul manico a intervalli di 5 secondi.

## 8 Vapore verticale



Questa funzione può essere usata per eliminare le pieghe da tessuti appesi, come tende ecc.

**⚠ Attenzione.**

**Non stirare i capi quando sono indossati!**

**Non spruzzare acqua o dirigere il vapore verso persone o animali!**

**1. Impostare il selettore della temperatura (15) su “...” o “max”.**

**2. Modelli con tasto di attivazione del vapore (2\*).**

- Afferrare il manico (1) e impostare il selettore del vapore (4) in posizione “max”.
- Oppure impostare il selettore del vapore sulla posizione  e premere il tasto di attivazione del vapore (2\*).

**Modelli senza tasto di attivazione del vapore (2\*):**

- Afferrare il manico (1) e impostare il selettore del vapore (4) in posizione “max”.

**3. Tenere il ferro in verticale a una distanza di circa 15 cm dai capi da stirare.**

Si può anche premere il tasto per il getto di vapore (6) sul manico a intervalli di 5 secondi. Tuttavia, dopo 4 getti di vapore, attendere 10 secondi per permettere la produzione continua di vapore.

## 9 Sistema anticalcare multiplo



AntiCalc

A seconda del modello, questa serie di ferri da stiro è dotata delle funzioni anticalcare “AntiCalc” seguenti.

### 1. self-clean

Il filtro self-clean tra il serbatoio dell'acqua e la pompa previene la formazione di calcare che danneggia il sistema di generazione del vapore e garantisce una produzione ottimale di vapore.

### 2. anti-calc

La cartuccia “anti-calc” è stata concepita per ridurre la formazione di calcare durante la stiratura a vapore, contribuendo a prolungare la vita del ferro da stiro. Ciò nonostante, la cartuccia “anti-calc” non può eliminare tutto il calcare prodotto naturalmente con il passare del tempo.

### 3. calc'n clean

La funzione “calc'n clean” permette di rimuovere le particelle di calcare dalla camera di produzione del vapore. Utilizzare questa funzione ogni 2 settimane circa se si utilizza acqua molto dura.

Seguire la procedura qui riportata:

- a) Togliere la spina dalla presa, assicurarsi che il ferro si sia raffreddato e che il serbatoio dell'acqua sia vuoto (11).
- b) Impostare il selettore della temperatura (15) su “calc'n clean”.
- c) Riempire il serbatoio dell'acqua (11) fino al livello massimo con acqua del rubinetto pulita.
- d) Inserire la spina del ferro da stiro e selezionare l'impostazione vapore “max” premendo il tasto di selezione del vapore (4).
- e) Tenere il ferro sul lavandino o su un contenitore per raccogliere l'acqua.
- f) Afferrare il manico (1) finché il serbatoio dell'acqua (11) non è vuoto. Questa operazione potrebbe richiedere diversi minuti.
- g) Ripetere la procedura finché dalla piastra (13) del ferro da stiro non fuoriescono più particelle di calcare.
- h) Impostare il selettore della temperatura (15) sul massimo. Il ferro da stiro inizia a emettere vapore. Attendere finché l'acqua all'interno del ferro da stiro non è evaporata.
- i) Pulire la piastra (13) del ferro da stiro.

### 4. calc'n clean con liquido anticalcare

(in base al modello)

Per rimuovere in profondità il calcare, utilizzare il liquido anticalcare (17\*) in dotazione.

Eseguire questa operazione ogni 3 mesi circa.

Il liquido anticalcare (17\*) si può ordinare nuovamente presso il nostro servizio di assistenza o i rivenditori specializzati.

Codice dell'accessorio (Assistenza)	Nome dell'accessorio (rivenditori specializzati)
311144	TDZ1101

Seguire la procedura qui riportata:

- a) Togliere la spina dalla presa, assicurarsi che il ferro si sia raffreddato e che il serbatoio dell'acqua sia vuoto (11).
- b) Impostare il selettore della temperatura (15) su “calc'n clean”.
- c) Riempire il serbatoio (11) con acqua del rubinetto e una dose (25 ml) di liquido anticalcare (17\*).
- d) Inserire la spina del ferro da stiro e selezionare l'impostazione vapore “max” premendo il tasto di selezione del vapore (4).
- e) Tenere il ferro sul lavandino o su un contenitore per raccogliere l'acqua.
- f) Afferrare il manico (1) finché il serbatoio dell'acqua (11) non è vuoto. Questa operazione può richiedere diversi minuti.
- g) Quindi, seguire la procedura descritta precedentemente nella sezione “3. calc'n clean”, finché dalla piastra (13) del ferro da stiro non fuoriescono più particelle di calcare.

## Sistema antigoccia

Se si imposta il selettore della temperatura (15) al di sotto di “••”, il vapore viene disattivato automaticamente per evitare che goccioli acqua dalla piastra (13).

La spia “ActiveControl Advanced” (3) sul manico lampeggia e la pompa non è attiva.

## 10 Piastra di protezione tessuti

(In base al modello)

La soletta di protezione permette di stirare a vapore i capi delicati, alla massima temperatura, senza danneggiarli.

L'uso della protezione, inoltre, previene l'effetto lucido sui tessuti scuri.

Per accertarsi che il tessuto non si danneggi, è consigliabile stirare prima una piccola parte all'interno del capo.

Per fissare al ferro la soletta di protezione, inserire la punta del ferro nell'estremità della soletta e premere la soletta fino a udire un clic. Per smontare la soletta, premere la levetta sul retro e rimuovere il ferro.

## 11 Pulizia



**⚠ Attenzione! Rischio di ustioni!**

**Prima di effettuare la pulizia o la manutenzione del ferro da stiro, staccare sempre la spina.**

- Se il ferro da stiro è solo leggermente sporco, staccare la spina e fare raffreddare la piastra (13). Pulire la parte esterna e la piastra solo con un panno umido.
- Se, a causa della temperatura elevata, un tessuto sintetico si fonde sulla piastra (13), disattivare il vapore e rimuovere immediatamente i residui sfregando con un panno di cotone asciutto ripiegato più volte.
- Per mantenere la piastra liscia (13) evitare il contatto con oggetti metallici. Non pulire la piastra con pagliette o detergenti chimici.
- Non decalcificare il serbatoio (11) e non trattarlo con detergenti o solventi per evitare che dal ferro da stiro goccioli acqua durante l'impiego del vapore.

## 12 Conservazione



- Aprire il coperchio del foro di rifornimento dell'acqua (9).
- Tenere il ferro da stiro con la punta verso il basso e scuoterlo delicatamente finché il serbatoio dell'acqua (11) non è vuoto.
- Lasciare raffreddare il ferro da stiro in posizione verticale.
- Prima di metterlo via, avvolgere il cavo di alimentazione (16) intorno alla base del ferro senza stringere troppo.
- Riporre il ferro da stiro in posizione verticale.

## Consigli per il risparmio energetico



La produzione di vapore consuma più energia. Per ridurre il consumo di energia seguire i consigli qui riportati:

- Cominciare a stirare i capi che richiedono la temperatura minore. Controllare la temperatura consigliata sulle etichette degli indumenti.
- Regolare il vapore in base alla temperatura selezionata seguendo le istruzioni di questo manuale. Stirare utilizzando l'impostazione del vapore “eco” (vedere la sezione “Impostazione della quantità di vapore”).
- Cercare di stirare i capi quando sono ancora un po' umidi e ridurre l'impostazione del vapore. Il vapore verrà generato dai tessuti piuttosto che dal ferro da stiro. Se, prima si stirarli, si asciugano i capi nell'asciugatrice, impostarla sul programma “stiratura a secco”.
- Se i capi sono abbastanza umidi, impostare il vapore su  (vedere la sezione “Stirare senza vapore”).



## Rottamazione

Per informazioni sulle attuali vie di smaltimento rivolgersi al proprio rivenditore specializzato, oppure alla propria amministrazione municipale.



**Questo apparecchio dispone di contra-ssegno ai sensi della direttiva europea 2012/19/UE in materia di apparecchi elettrici ed elettronici. Questa direttiva definisce le norme per la raccolta e il riciclaggio degli apparecchi dismessi valide su tutto il territorio dell'Unione Europea.**

## Risoluzione dei problemi

Problema	Causa probabile	Soluzione
Il ferro da stiro non si scalda.	<ol style="list-style-type: none"> <li>1. Selettore della temperatura (15) sul minimo.</li> <li>2. Mancanza di corrente elettrica.</li> <li>3. È stato attivato il sistema "SensorSteam". Il ferro da stiro è impostato su stand-by.</li> </ol>	<ol style="list-style-type: none"> <li>1. Regolarlo su un'impostazione più alta.</li> <li>2. Controllare altri elettrodomestici o inserire la spina del ferro da stiro in un'altra presa.</li> <li>3. Impugnare il manico (1) del ferro da stiro per riavviarlo.</li> </ol>
La spia "ActiveControl Advanced" (3) lampeggia.	<ul style="list-style-type: none"> <li>• È stato attivato il sistema "SensorSteam". Il ferro da stiro è impostato su stand-by.</li> </ul>	<ul style="list-style-type: none"> <li>• Impugnare il manico (1) del ferro da stiro per riavviarlo.</li> </ul>
Il ferro da stiro non scorre bene sui capi.	<ul style="list-style-type: none"> <li>• I capi sono troppo bagnati.</li> </ul>	<ul style="list-style-type: none"> <li>• Ridurre la quantità di vapore selezionando "eco" o .</li> </ul>
I capi tendono ad attaccarsi.	<ul style="list-style-type: none"> <li>• La temperatura è troppo elevata.</li> </ul>	<ul style="list-style-type: none"> <li>• Ruotare verso il basso il selettore della temperatura (15) e attendere finché il ferro non si è raffreddato.</li> </ul>
Dalla piastra gocciola acqua assieme al vapore.	<ol style="list-style-type: none"> <li>1. Il selettore della temperatura (15) è su un'impostazione troppo bassa.</li> <li>2. Il selettore del vapore è su un'impostazione troppo alta rispetto a quella della temperatura.</li> <li>3. Si è premuto ripetutamente il tasto del getto di vapore (6) senza attendere 5 secondi tra un getto e l'altro.</li> <li>4. È stata utilizzata acqua distillata (vedere la sezione "Riempimento del serbatoio dell'acqua") o sono stati aggiunti nel serbatoio prodotti come acqua profumata.</li> </ol>	<ol style="list-style-type: none"> <li>1. Portare il selettore della temperatura (15) a un livello superiore (tra "••" e "max") e attendere finché la spia verde del vapore non smette di lampeggiare.</li> <li>2. Impostare il selettore del vapore su un livello inferiore.</li> <li>3. Attendere 5 secondi tra un getto di vapore e l'altro.</li> <li>4. Miscelare l'acqua distillata a quella del rubinetto come spiegato nella sezione "Riempimento del serbatoio dell'acqua" e non aggiungere mai altri prodotti nel serbatoio (se non consigliati da Bosch).</li> </ol>
Il vapore non fuoriesce.	<ol style="list-style-type: none"> <li>1. Il selettore del vapore è impostato su .</li> <li>2. Il serbatoio dell'acqua è vuoto (11).</li> <li>3. La temperatura è troppo bassa. Il sistema antigoccia è attivato.</li> </ol>	<ol style="list-style-type: none"> <li>1. Impostare il selettore del vapore su "eco" o "max".</li> <li>2. Riempire il serbatoio (11).</li> <li>3. Impostare una temperatura più alta se compatibile con il tipo di tessuto.</li> </ol>
Lo spray non funziona.	<ol style="list-style-type: none"> <li>1. Il serbatoio dell'acqua è vuoto (11).</li> <li>2. Il meccanismo è ostruito.</li> </ol>	<ol style="list-style-type: none"> <li>1. Riempire il serbatoio dell'acqua (11).</li> <li>2. Contattare il servizio di assistenza.</li> </ol>
Quando si accende il ferro da stiro per la prima volta fuoriesce del fumo.	<ul style="list-style-type: none"> <li>• Lubrificazione di alcuni componenti interni.</li> </ul>	<ul style="list-style-type: none"> <li>• La fuoriuscita di fumo è normale e termina dopo alcuni minuti.</li> </ul>
Dai fori della piastra fuoriescono dei residui	<ul style="list-style-type: none"> <li>• Tracce di calcare fuoriescono dalla camera di produzione del vapore.</li> </ul>	<ul style="list-style-type: none"> <li>• Effettuare il ciclo di pulizia (vedere la sezione "calc'n clean").</li> </ul>
L'apparecchio emette un rumore di pompaggio	<ul style="list-style-type: none"> <li>• L'acqua viene pompata nella camera del vapore</li> </ul>	<ul style="list-style-type: none"> <li>• Questo è normale.</li> </ul>

Se i suggerimenti sopra menzionati non risolvono il problema, si prega di mettersi in contatto con un servizio di assistenza tecnica autorizzato.

**Può scaricare il formato digitale di questo manuale nel sito Internet di Bosch.**

Dank u voor de aanschaf van het TDS12 stoomstrijkijzer van Bosch.

Dit strijkijzer is een compacte stoomgenerator. Het water wordt onder druk in de stoomkamer gepompt met een speciale pomp. Er wordt bij het strijken meer stoom geproduceerd dan bij de klassieke strijkijzers. Het stoomvermogen is daarom veel efficiënter. In het algemeen wordt aangeraden om het strijkijzer te gebruiken op de "eco"-stand.

Dit apparaat is uitsluitend ontworpen voor huishoudelijk gebruik en mag niet voor industriële doeleinden worden aangewend.

Lees de gebruiksaanwijzingen vóór gebruik aandachtig door en bewaar deze, zodat u ze later nog eens kunt raadplegen.

## Algemene veiligheidsinstructies

- Laat het strijkijzer niet onbeheerd achter terwijl het aangesloten is.
- Trek de stekker uit het stopcontact alvorens het apparaat met water te vullen of alvorens het resterende water na gebruik weg te laten lopen.
- Het apparaat moet gebruikt en geplaatst worden op een stabiel oppervlak..
- Als het in zijn ondersteuning geplaatst is, wees er zeker van dat het oppervlak waarop de ondersteuning staat stabiel is.
- Gebruik het strijkijzer niet nadat het gevallen is, het zichtbare beschadiging heeft ondergaan of als het water lekt. Het moet dan gecontroleerd worden door een bevoegd technisch servicecentrum voordat het opnieuw gebruikt kan worden.
- Om gevaarlijke situaties te voorkomen mag u eventuele werkzaamheden of reparaties aan het apparaat, zoals het vervangen van een defect snoer, alleen laten uitvoeren door gekwalificeerde medewerkers van een erkend Technisch Servicecenter.
- Dit apparaat mag gebruikt worden door kinderen vanaf 8 jaar en ouder en door personen met beperkte lichamelijke, zintuiglijke of geestelijke vermogens, gebrek aan ervaring of kennis als zij dat onder toezicht doen of aanwijzingen hebben gekregen over hoe zij dit apparaat op een veilige manier moeten gebruiken en als zij de daarmee gemoeide risico's begrijpen. Kinderen mogen niet met het apparaat spelen. Kinderen mogen het apparaat niet zonder toezicht reinigen of er onderhoudswerkzaamheden aan uitvoeren.
- Zorg ervoor dat het strijkijzer en de snoer buiten bereik blijven van kinderen jonger dan 8 jaar als het aan staat of aan het afkoelen is.
-  **VOORZICHTIG.** Heet oppervlak.  
Het oppervlak kan heet worden tijdens het gebruik.

- Controleer, voordat u het apparaat in het stopcontact steekt, dat de spanning overeenkomt met de spanning op de kenmerkenplaat.
- Dit apparaat moet aangesloten worden op een geaard stopcontact. Als u een verlengsnoer gebruikt, controleer of het een geaarde tweepolige 16A-contactdoos bezit.
- Als de veiligheidszekering die in het apparaatzit doorbrandt, zal het apparaat automatisch uitgeschakeld worden. Om het normale functioneren te herstellen, zal het apparaat naar een bevoegd Technisch Servicecentrum gebracht moeten worden.
- Om te vermijden dat onder ongunstige omstandigheden van het stroomvoorzieningsnet spanningsvariaties optreden of de verlichting gaat flikkeren, is het aan te bevelen het strijkijzer aan te sluiten op een net met een impedantie van maximaal 0,27 Ω. Meer informatie hierover kunt U krijgen bij uw elektriciteitsbedrijf.
- Het apparaat mag nooit onder de kraangehouden worden om het met water te vullen.
- Haal de stekker uit het stopcontact na elk gebruik en ook wanneer er iets mis lijkt te zijn met het apparaat.
- De stekker mag niet uit het stopcontact getrokken worden door aan het snoer te trekken.
- Dompel het strijkijzer of de stoomtank nooit onder in water of enige andere vloeistof.
- Stel het apparaat niet bloot aan weersomstandigheden (regen, zon, vorst, etc.).
- Terwijl de stoomknop wordt ingedrukt, kan het waterreservoir een pompend geluid maken. Dit is normaal en geeft aan dat er water in het stoomreservoir wordt gepompt.

## Beschrijving

1. Handvat met de contactsensor
2. Knop voor de stoomactivering\*
3. Controlelampje ActiveControl Advanced. (heldere lamp)
4. Selectieknop voor de stoominstelling
5. Controlelampjes voor de stoominstelling  
groen = eco  
rood = max
6. Stoomstootknop
7. Sproeierknop
8. Waterinvoeropening
9. Deksel vulopening
10. Sproeikop
11. Waterreservoir
12. Peilmarkering voor maximum vulniveau
13. Strijkzool
14. Temperatuurindex
15. Temperatuurregeling
16. Stroomsnoer
17. Ontkalkingsvloeistof\*
18. Voetplaatbedekking ter bescherming van weefsels\*

\* **Afhankelijk van het model**

## Vorbereidingen



### **i** Verwijder alle labels of beschermingen van de strijkzool (13).

Zie de betreffende hoofdstukken van deze gebruikershandleiding voor meer informatie over de volgende handelingen.

- Vul het reservoir (11) van het strijkijzer met leidingwater, met de stekker uit het stopcontact, en stel de temperatuurregeling (15) in op "max".
- Steek de stekker in het stopcontact.
- Zodra het strijkijzer de gewenste temperatuur bereikt heeft, stopt het groene controlelampje (5) met knipperen en begint de heldere lamp (3) te knipperen. Pak het handvat (1) vast en stel de stoomregeling in op de maximumstand "max".
- Houd het strijkijzer horizontaal en druk herhaaldelijk op de stoomstootknop (6). Mogelijke vuilresten komen nu uit de strijkzool (13).
- Maak de strijkzool (13) indien nodig schoon met een droge, opgevouwen katoenen doek.
- Als u de stoomfunctie voor het eerst gebruikt, gebruik het strijkijzer dan niet meteen op uw

wasgoed, omdat er misschien nog wat vuil in de stoomdispenser zit.

- Als u uw strijkijzer voor het eerst inschakelt, kan er wat geur- en rookvorming optreden en kunnen er deeltjes vrijkomen, maar dit stopt na enkele minuten.

## 1 Vullen van het waterreservoir

### **i** Trek de stekker van het strijkijzer uit het stopcontact!

- Open het deksel van de vulopening (9).
- **Vul het water nooit tot boven de markering voor de maximum vulstand (12).**
- Gebruik alleen zuiver leidingwater, zonder toevoegingen. Het toevoegen van andere vloeistoffen (tenzij dit wordt aanbevolen door Bosch) zoals parfum, kan schadelijk zijn voor het apparaat.

**Schade die door de hiervoor vermelde producten wordt veroorzaakt, maakt de garantie ongeldig.**

- Gebruik geen condensatiewater van wasdrogers, airconditionings of soortgelijke apparaten. Dit apparaat is ontworpen om te gebruiken met normaal leidingwater.
- Meng het leidingwater met gedistilleerd water in de verhouding 1:1, om langer van een optimale stoomfunctie te kunnen genieten. Is het leidingwater in uw regio erg hard, meng het leidingwater dan met gedistilleerd water in de verhouding 1:2.

U kunt informatie vragen over de hardheid van het water bij het waterbedrijf in uw woonplaats.

## 2 De temperatuur instellen

**De temperatuurregeling (15) regelt de temperatuur van de strijkzool (13).**

- Controleer de temperatuurinstructies op het etiket in het strijkgoed.
- Stel de temperatuurregeling (15) in op de overeenkomstige stand van de temperatuurindex (14) op het strijkijzer.

• Synthetische stof

• Zijde – Wollen

••• Katoen – Linnen





- Sorteert uw kleding op basis van de etiketten en begint steeds met de kleding die op de laagste temperatuur gestreken moet worden.
- Als u niet zeker weet uit welk materiaal de kleding gemaakt is, begint dan te strijken op de laatste temperatuurstand en verhoog de

temperatuur geleidelijk aan als dat nodig is. Als de kleding gemaakt is van verschillende stoffen, stel dan de temperatuur in voor het meest delicate materiaal.

- Strijk zijden, wollen, of synthetische materialen op de binnenkant van de stof om glimmende stukken te vermijden. Vermijd om de sproeifunctie te gebruiken, om vlekken te vermijden.

## 3 Instelling van de hoeveelheid stoom

Uw strijkijzer is uitgerust met een selectieknop voor de stoomregeling (4) en met controlelampjes (5) die de stoominstelling aanduiden, volgens de onderstaande tabel:

Stoomstand	eco	max	 Stoom uit
Controlelampjes			
	Groen	Rood	Uit

Er kan stoom gegenereerd worden door het handvat vast te houden (1), of door op de knop voor de stoomactivering (2\*) te drukken.

Als de "eco" stoommodus geselecteerd is, verbruikt het apparaat minder elektriciteit en water. Voor de meeste kledingstukken wordt een goed strijkresultaat behaald.

De stoominstelling kan gewijzigd worden door de knop voor de instelling van de stoomregeling in te drukken (4). Het strijkijzer doorloopt de volgende cyclus:

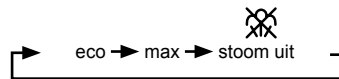

## SensorSteam

De "Sensor secure"-functie schakelt het strijkijzer uit als de handgreep wordt losgelaten; voor meer veiligheid en energiebesparing.

**De eerste minuut nadat de stekker van het strijkijzer in het stopcontact wordt gestoken:**

- De strijkzool (13) verwarmt tot de temperatuur die overeenkomt met de geselecteerde instelling.
- De stoomgeneratie is geblokkeerd.
- De groene lamp (5) knippert.

## Na 1 minuut opwarmtijd:

- De “eco”-instelling wordt automatisch geselecteerd.
- De groene lamp (5) stopt met knippen.
- “Het controlelampje (3) ActiveControl Advanced” licht op en begint te knippen.

**Vanaf dat moment, wanneer het handvat (1) van het strijkijzer wordt vastgepakt of als de stoomactiveringsknop (2\*) ingedrukt wordt op de  stoomregeling.**

**• Stopt het controlelampje “ActiveControl Advanced” (3) met knippen.**

- Begint de pomp te werken en wordt er automatisch stoom geproduceerd.

**Als het handvat (1) losgelaten wordt:**

- Stopt de stoomproductie.
- Gaat het controlelampje “ActiveControl Advanced” (3) knippen
- Wordt het strijkijzer automatisch uitgeschakeld. Als het handvat wordt vastgepakt, wordt het strijkijzer automatisch opnieuw ingeschakeld.

**Als de stekker van het strijkijzer in het stopcontact zit en het strijkijzer enkele minuten niet gebruikt wordt:**

- Als het handvat (1) aangeraakt wordt of als de stoomactiveringsknop (2\*) opnieuw ingedrukt wordt, begint het groene lampje te knippen.
- Gedurende enkele seconden wordt er geen stoom geproduceerd, tot de juiste werktemperatuur bereikt is.

## 4 Strijken met stoom

**De stoomregeling wordt gebruikt om de hoeveelheid stoom.**

**die geproduceerd wordt tijdens het strijken (zie hoofdstuk “instelling van de hoeveelheid stoom”) af te stellen.**

De stoom kan op twee manieren geproduceerd worden:

### 1. Continue stoomproductie:



- Stel de stoomregeling in op de stand “eco” of “max”.
- Pak het handvat vast (1).

### 2. Stoom op aanvraag\*:

**(alleen bij modellen die zijn uitgerust met stoomactiveringsknop).**

- Stel de stoomregeling in op de stand  om de continue stoomproductie te onderbreken terwijl u het handvat vasthoudt (1). In deze stand kan de stoom alleen geproduceerd worden als de stoomactiveringsknop (2\*) aan de onderzijde van het handvat met de hand ingedrukt wordt.
- Druk op de stoomactiveringsknop (2\*).

## Belangrijk:

- De stoom is alleen beschikbaar als de temperatuurregeling (15) ingesteld is op de stoomsymbolen  -  tussen “••” en “max”.
- Kies de temperatuur en stel vervolgens de stoomregeling in, volgens de onderstaande tabel. Er zal automatisch stoom geproduceerd worden:

Instelling temperatuurregeling (15)	Stoom regeling
••	eco
••• tot “max”	max

**N.B.:** Zodra een stand voor het stroomstrijken geselecteerd is met de temperatuurregeling (15), kan het enkele seconden duren voordat de juiste werktemperatuur bereikt wordt en de stoomproductie op gang komt.

**Tip:** voor een beter strijkresultaat kunt u aan het einde een paar halen zonder stoom strijken om het kledingstuk te drogen.

## 5 Strijken zonder stoom

**Zo kan het strijkijzer gebruikt worden voor droogstrijken.**

- Pak het handvat (1) vast en stel de stoomregeling in op de stand .
- De temperatuurregeling (15) past de temperatuur van de strijkzool (13) aan. Stel de regeling in op de overeenkomstige stand van de temperatuurindex (14) op het strijkijzer. Kies een geschikte temperatuur voor het te strijken materiaal (zie het hoofdstuk “instelling van de temperatuur”).
- Druk tijdens het strijken niet op de stoomactiveringsknop (2\*).

## 6 Sproeier

**Dit kan gebruikt worden om hardnekkige kreuken te verwijderen.**

- Gebruik de sproeierfunctie niet op zijden stoffen, omdat er anders vlekken kunnen ontstaan.
- Druk tijdens het strijken op de sproeierknop (7) om water uit de sproeier (10) op de kleding te sproeien.

## 7 Stoomstoot



**Dit kan gebruikt worden om hardnekkige kreuken te verwijderen, of om een scherpe vouw of plooi te persen.**

- Stel de temperatuurregeling (15) in op de stand “...” of “max”.
- Druk herhaaldelijk op de stoomstootknop (6) op het handvat met tussenpozen van 5 seconden.

## 8 Verticale stoom



**Dit kan gebruikt worden om kreuken uit hangende kleding, gordijnen enz. te verwijderen.**

**⚠ Waarschuwing.**

**Strijk geen kledingstukken terwijl ze gedragen worden!**

**Richt de sproeier of de stoom nooit op personen of dieren!**

**1. Stel de temperatuurregeling (15) in op de stand “...” of “max”.**

**2. Modellen met stoomactiveringsknop (2\*).**

- Pak het handvat (1) vast en stel de stoomregeling (4) in op de maximumstand “max”.
- Of zet de stoomregeling op de stand ~~XXX~~ en druk op de stoomactiveringsknop (2\*).

**Modellen zonder stoomactiveringsknop (2\*):**

- Pak het handvat (1) vast en stel de stoomregeling (4) in op de maximumstand “max”.

**3. Houd het strijkijzer rechtop, op ongeveer 15 cm afstand van de te stomen stof.**

De stoomstootknop (6) op het handvat kan eventueel ingedrukt worden met tussenpozen van 5 seconden. Wacht na 4 stoomstoten 10 seconden om een continue stoomproductie mogelijk te maken.

## 9 Meervoudig ontkalkingssysteem



Afhankelijk van het model, is dit gamma strijkijzers uitgerust met de volgende ontkalkingsfuncties “AntiCalc”.

**1. self-clean**

De zelfreinigingsfilter tussen het waterreservoir en de pomp vermijdt kalkaanslag die het systeem voor de stoomproductie kan aantasten en zorgt voor een optimale stoomproductie.

**2. anti-calc**

Het “anti-calc”-patroon is ontworpen om kalkvorming tijdens het stoomstrijken te verminderen en helpt om de levensduur van uw strijkijzer te verlengen. Toch kan het “anti-calc”-patroon niet alle kalk verwijderen die na verloop van tijd natuurlijk geproduceerd wordt.

**3. calc'n clean**

De “calc'n clean”-functie helpt om de kalkdeeltjes uit de stoomkamer te verwijderen. Gebruik deze functie ongeveer om de 2 weken als het water in uw gebied erg hard is.

Volg de hieronder beschreven procedure:

- a) Trek de stekker uit het stopcontact, laat het strijkijzer afkoelen en leeg het waterreservoir (11).
- b) Stel de temperatuurregeling (15) in op de stand “calc'n clean”.
- c) Vul het waterreservoir (11) tot het maximumniveau met zuiver leidingwater.
- d) Steek de stekker in het stopcontact en selecteer de maximum stoomstand “max” door op de stoomselectieknop (4) te drukken.
- e) Houd het strijkijzer boven de gootsteen of een bak om het water op te vangen.
- f) Houd het handvat (1) vast tot het waterreservoir (11) leeg is. Dit kan enkele minuten duren.
- g) Herhaal de procedure totdat er geen deeltjes meer uit de strijkzool (13) van het strijkijzer komen.
- h) Draai de temperatuurregeling (15) op de maximumstand. Het strijkijzer begint te stomen. Wacht tot het water in het strijkijzer verdampt is.
- i) Reinig de strijkzool (13) van het strijkijzer.

**4. calc'n clean met ontkalkingsvloeistof**

(afhankelijk van het model)

Gebruik voor een grondige ontkalking de meegeleverde ontkalkingsvloeistof (17\*).

Dit moet om de 3 maanden gebeuren.

De ontkalkingsvloeistof (17\*) kan besteld worden bij de After-sales service of bij speciaalzaken.

Accessoire code  
(After-sales)

311144

Naam van het accessoire  
(Speciaalzaken)

TDZ1101



Volg de hieronder beschreven procedure:

- a) Trek de stekker uit het stopcontact, laat het strijkijzer afkoelen en leeg het waterreservoir (11).
- b) Stel de temperatuurregeling (15) in op de stand "calc'n clean".
- c) Vul het waterreservoir (11) met leidingwater gemengd met een maatglas (25 ml) ontkalkingsvloeistof (17\*).
- d) Steek de stekker in het stopcontact en selecteer de maximum stoomstand "max" door op de stoomselectieknop (4) te drukken.
- e) Houd het strijkijzer boven de gootsteen of een bak om het water op te vangen.
- f) Houd het handvat vast (1) totdat het waterreservoir (11) leeg is. Dit kan enkele minuten duren.
- g) Volg de werkwijze op die hierboven beschreven is in hoofdstuk "3. calc'n clean" tot er geen deeltjes meer uit de strijkzool (13) van het strijkijzer komen.

## Antidruppelsysteem

Als de temperatuurregeling (15) te laag ingesteld is (onder "••"), wordt de stoom automatisch uitgeschakeld, om te vermijden dat er water uit de strijkzool (13) druppelt.

Het controlelampje "ActiveControl Advanced" (3) op het handvat knippert en de pomp werkt niet.

## 10 Textielbeschermzool



### (Afhankelijk van het model)

De textiel protector wordt gebruikt voor het stoomstrijken van fijne stoffen op maximumtemperatuur, zonder dat ze beschadigd raken.

Door deze textiel protector te gebruiken wordt tevens voorkomen dat donkere kledingstukken glimmende plekken krijgen.

Het is raadzaam om eerst een klein stukje aan de binnenkant van de stof te strijken, om te zien of het geschikt is.

Plaats, om de textiel protector op het strijkijzer te bevestigen, de punt van het strijkijzer in het uiteinde van de textiel protector en druk de achterkant van de textiel protector naar boven totdat u een klik hoort. Druk, om de textiel protector los te maken, de klem aan de achterkant naar beneden en verwijder het strijkijzer.

## 11 Reiniging



### ⚠ Opgelet ! Gevaar voor verbranding!

**Trek de stekker van het apparaat altijd uit het stopcontact alvorens reinigings- of onderhoudswerkzaamheden aan het strijkijzer te verrichten.**

- Is het strijkijzer niet erg vuil, trek dan de stekker uit het stopcontact en laat de strijkzool (13) afkoelen. Wrijf de behuizing en de strijkzool schoon met een droge doek.
- Als een synthetische stof smelt door een te hoge temperatuur en aan de strijkzool (13) blijft plakken, schakel de stoom dan uit en wrijf de restanten onmiddellijk weg met een dikke, opgevouwen, droge katoenen doek.
- Om de strijkzool (13) glad te houden, dient hard contact met metalen voorwerpen te worden vermeden. Gebruik nooit schuurponsjes of chemicaliën om de strijkzool te reinigen.
- Ontkalk of behandel het waterreservoir (11) nooit met detergents of oplosmiddelen: Anders zal er water uit het strijkijzer druppelen bij het stoomstrijken.

## 12 Het apparaat bewaren



- Open het deksel van de vulopening (9).
- Houd het strijkijzer met de punt naar beneden en schud het zachtjes heen en weer tot het waterreservoir (11) leeg is.
- Zet het strijkijzer opzij in verticale stand om het te laten afkoelen.
- Wikkel het stroomsnoer (16) losjes rond de hiel van het ijzer om het op te bergen.
- Bewaar het strijkijzer rechtopstaand.

## Tips om het energiegebruik te verminderen



De stoomproductie verbruikt het meest energie. Volg het onderstaande advies op om het energieverbruik te minimaliseren:

- Strijk eerst de stoffen die de laagste strijkt temperatuur nodig hebben. Controleer de aanbevolen strijkt temperatuur op het etiket in de kleding.
- Regel de stoom volgens de geselecteerde strijkt temperatuur en volg de instructies van deze handleiding. Strijk op de "eco"-stand (zie hoofdstuk "instelling van het stoomniveau").
- Probeer de stoffen te strijken als ze nog enigszins vochtig zijn, om de stoominstelling te reduceren. Er wordt stoom geproduceerd door de stoffen in plaats van door het strijkijzer. Als u de kleding in de wasdroger droogt voor het strijken, stel de wasdroger dan in op het programma "droogstrijken".
- Als de stoffen vochtig genoeg zijn, zet de stoom dan op de stand ~~XX~~ (zie hoofdstuk "strijken zonder stoom").

## Advies mbt weggooien

Onze goederen worden afgeleverd in geoptimaliseerde verpakking. Dit betekent in principe dat niet-contaminerende materialen worden gebruikt die overgedragen moeten worden aan de lokale vuilnisophaaldienst als secundaire ruwe materialen. Uw plaatselijke gemeentebestuur kan u informatie verschaffen over hoe men zich het beste kan ontdoen van verouderde apparaten.



**Dit apparaat is gekenmerkt in overeenstemming met de Europese richtlijn 2012/19/EU betreffende afgedankte elektrische en elektronische apparatuur.**

**De richtlijn geeft het kader aan voor de in de EU geldige terugneming en verwerking van oude apparaten.**

## Problemen oplossen

Probleem	Vermoedelijke oorzaak	Oplossing
Het strijkijzer wordt niet warm.	<ol style="list-style-type: none"> <li>1. De temperatuurregeling (15) is ingesteld op het minimum.</li> <li>2. Er is geen stroomvoorziening.</li> <li>3. Het "SensorSteam"-systeem is geactiveerd. Het strijkijzer staat op stand-by.</li> </ol>	<ol style="list-style-type: none"> <li>1. Draai de knop op een hogere stand.</li> <li>2. Test het stopcontact met een ander apparaat of sluit het strijkijzer aan op een ander stopcontact.</li> <li>3. Pak het handvat (1) van het strijkijzer vast om het opnieuw in te schakelen.</li> </ol>
Het controlelampje "ActiveControl Advanced" (3) knippert.	<ul style="list-style-type: none"> <li>• Het "SensorSteam"-systeem is geactiveerd. Het strijkijzer staat op stand-by.</li> </ul>	<ul style="list-style-type: none"> <li>• Pak het handvat (1) van het strijkijzer vast om het opnieuw in te schakelen.</li> </ul>
Het strijkijzer glijdt moeilijk over de kleding.	<ul style="list-style-type: none"> <li>• De kleding is te nat.</li> </ul>	<ul style="list-style-type: none"> <li>• Verminder de stoomhoeveelheid door de stand "eco" of "<del>XX</del>" instellingen te kiezen.</li> </ul>
De kledingstukken hebben de neiging om aan het strijkijzer te plakken.	<ul style="list-style-type: none"> <li>• De temperatuur is te hoog.</li> </ul>	<ul style="list-style-type: none"> <li>• Draai de temperatuurregeling (15) lager en wacht tot het strijkijzer afgekoeld is.</li> </ul>

Probleem	Vermoedelijke oorzaak	Oplossing
Er druppelt water uit de strijkzool samen met de stoom.	<ol style="list-style-type: none"> <li>1. De instelling van de temperatuurregeling (15) is te laag.</li> <li>2. De stoomregeling is te hoog ingesteld in combinatie met een lage temperatuur.</li> <li>3. U heeft de stoomstootknop (6) herhaaldelijk ingedrukt zonder tussenpozen van 5 seconden aan te houden.</li> <li>4. Er is gedistilleerd water gebruikt (zie "Vullen van het waterreservoir"), of er zijn andere producten, zoals geparfumeerd water, aan het water in het reservoir toegevoegd.</li> </ol>	<ol style="list-style-type: none"> <li>1. Draai de temperatuurregeling (15) op een hogere stand (tussen "••" en "max") en wacht tot het groene controlelampje van de stoominstelling stopt met knipperen.</li> <li>2. Stel de stoomregeling in op een lagere stand.</li> <li>3. Wacht telkens 5 seconden nadat u de stoomstootknop ingedrukt hebt.</li> <li>4. Meng gedistilleerd water met het leidingwater zoals beschreven in het hoofdstuk "Vullen van het waterreservoir" en voeg nooit andere producten aan het waterreservoir toe (tenzij aanbevolen door Bosch).</li> </ol>
Er komt geen stoom uit.	<ol style="list-style-type: none"> <li>1. De stoomregeling is ingesteld op de stand "XX".</li> <li>2. Er zit geen water in het reservoir (11).</li> <li>3. De temperatuur is te laag. Het antidruppelsysteem is geactiveerd.</li> </ol>	<ol style="list-style-type: none"> <li>1. Stel de stoomregeling in op de stand "eco" of "max".</li> <li>2. Vul het reservoir (11).</li> <li>3. Stel een hogere temperatuur in als dit verenigbaar is met de stof.</li> </ol>
De sproeier werkt niet.	<ol style="list-style-type: none"> <li>1. Er zit geen water in het reservoir (11).</li> <li>2. Het mechanisme zit verstopt.</li> </ol>	<ol style="list-style-type: none"> <li>1. Vul het waterreservoir (11).</li> <li>2. Neem contact op met de Technische dienst.</li> </ol>
Er komt rook uit het strijkijzer bij het eerste gebruik.	<ul style="list-style-type: none"> <li>• Smering van sommige interne delen.</li> </ul>	<ul style="list-style-type: none"> <li>• Dit is normaal en zal na enkele minuten ophouden.</li> </ul>
Er komt bezinsel uit de openingen in de strijkzool	<ul style="list-style-type: none"> <li>• Er komen sporen van kalk uit de stoomkamer.</li> </ul>	<ul style="list-style-type: none"> <li>• Voer een reinigingscyclus uit (zie hoofdstuk "calc'n clean").</li> </ul>
Het apparaat maakt een pompend geluid	<ul style="list-style-type: none"> <li>• Er wordt water in het stoomreservoir gepompt</li> </ul>	<ul style="list-style-type: none"> <li>• Dit is normaal.</li> </ul>

Als bovenstaande het probleem niet oplost, neem contact op met een bevoegd technisch servicecentrum.

**U kunt deze gebruiksaanwijzing ook downloaden van het internet via de lokale homepage van Bosch.**

Tak for dit køb af TDS12 dampstrygejernet fra Bosch.

Dette strygejern er en kompakt dampgenerator. Vandet pumpes ind i dampkammeret under tryk via en særlig pumpe. Mængden af damp under strygning er højere end ved almindelige strygejern. Dampfunktionen er derfor langt mere effektiv. Vi anbefaler, at du generelt bruger strygejernet i indstillingen "eco".

Udstyret er udelukkende udviklet til brug i hjemmet og må ikke bruges til industrielle formål.

Læs omhyggeligt betjeningsvejledningen til udstyret, og opbevar den til fremtidig reference.

## Generelle sikkerhedsforskrifter

- Efterlad ikke strygejernet uden opsyn, når det er tændt.
- Fjern stikket fra kontakten, før du fylder apparatet med vand, eller før du hælder vand ud efter brug.
- Apparatet skal anvendes og placeres på en stabil flade.
- Når det placeres på pladen, skal du være sikker på, at pladen, hvorpå den er placeret, er stabil.
- Anvend ikke strygejernet, hvis det er blevet tabt, viser tegn på skade eller er utæt. Det skal undersøges af et autoriseret serviceværksted, før det kan anvendes igen.
- For at undgå farlige situationer skal enhver form for reparation, som apparatet måtte have brug for som f.eks. udskiftning af en beskadiget ledning, udføres af kvalificeret personale fra en autoriseret, teknisk serviceafdeling.
- Apparatet kan bruges af børn, der er 8 år gamle eller ældre og personer med nedsatte fysiske, sansemæssige eller mentale evner eller manglende erfaring og viden, hvis de overvåges eller gives instruktioner vedrørende brug af apparatet på en sikker måde og forstår de involverede farer. Børn må ikke lege med apparatet. Rengøring og brugervedligeholdelse må ikke udføres af børn uden overvågning.
- Hold strygejern og ledningen uden for rækkevidde af børn, der er under 8 år gamle, når det er tilsluttet eller køler ned.
-  **FORSIGTIG!** Varm overflade.  
Overfladen bliver varm under brug.

- Apparatet er udstyret med et EU-Schukostik (sikkerhedsstik). For at sikre korrekt jordforbindelse i stikkontakter i Danmark skal apparatet tilsluttes med en egnet stikadapter. Denne adapter (tilladt til maks. 13 ampere) kan bestilles via kundeservice (reservered nr. 616581).
- Kontroller, at spændingsangivelsen svarer til den, der er angivet på strygejernet, før det tilsluttes lysnettet.
- Apparatet skal tilsluttes en stikkontakt med jordforbindelse. Hvis der anvendes en forlængerledning, skal den have et 16 A bipolært stik med jordforbindelse.
- Hvis apparatets sikring ryger, fungerer det ikke. For at tage det i brug igen skal den udskiftes af et autoriseret serviceværksted.
- For at undgå at der under ugunstige strømforhold kan opstå fænomener som transiente spændingsfald eller styrkeudsving anbefales det, at strygejernet tilsluttes et strømforsyningssystem med en maksimal impedans på 0,27 Ω. Om nødvendigt kan brugeren spørge det offentlige forsyningsselskab om systemimpedansen ved grænsefladepunktet.
- Placer aldrig apparatet under vandhanen for at fylde det med vand.
- Tag stikket ud af stikkontakten, hvis der er mistanke om fejl og altid efter hver anvendelse.
- El-stikket må ikke fjernes fra stikkontakten ved at hive i ledningen.
- Nedsænk aldrig strygejernet eller damp tanken i vand eller anden væske.
- Udsæt ikke apparatet for vejrforhold (regn, sol, frost osv.).
- Når der frigives damp, frembringer strygejernet en pumpelyd. Det er helt normalt og viser blot, at der pumpes vand ind i dampkammeret.

## Beskrivelse

1. Håndtag med kontaktføler
  2. Knap til aktivering af damp\*
  3. ActiveControl Advanced-indikatorlampe (klart lys)
  4. Knap til valg af dampindstilling
  5. Indikatorlamper for dampindstillinger  
grøn = eco  
rød = max
  6. Dampskudsknap
  7. Spray-knap
  8. Vandpåfyldning
  9. Låg til vandpåfyldning
  10. Spray-dyse
  11. Vandbeholder
  12. Niveaumærke for maks. påfyldning
  13. Bundplade
  14. Temperaturindeks
  15. Temperaturvalg
  16. Strømledning
  17. Afkalkningsvæske\*
  18. Strygesålsomslag til tekstilbeskyttelse\*
- \* **Afhængigt af model**

## Forberedelse



### **i** Fjern alle etiketter eller beskyttelsesbelægninger fra bundpladen (13).

- Se de relevante kapitler i denne brugervejledning for at få flere oplysninger om de følgende trin.
- Sørg for, at strygejernet ikke er tilsluttet en stikkontakt. Fyld strygejernets beholder (11) med vand fra vandhanen, og indstil temperaturen (15) til "max".
  - Tilslut apparatet til en stikkontakt.
  - Når strygejernet når den ønskede temperatur, stopper den grønne lampe (5) med at blinke, og det klare lys (3) begynder at blinke. Tag fat i håndtaget (1), og indstil dampen til maks.-positionen "max".
  - Hold strygejernet vandret, og tryk gentagne gange på dampskudsknappen (6). Eventuelle aflejringer kommer ud gennem bundpladen (13).
  - Rengør om nødvendigt bundpladen (13) med en tør, foldet bomuldsklud.
  - Når du bruger dampfunktionen første gang, må du ikke bruge den på tøjet, da der stadig kan være skidt i dampsystemet.
  - Når du tænder dit nye strygejern for første gang, kan det lugte og afgive lidt røg og partikler. Dette varer kun et par minutter.

## 1 Sådan fyldes vandbeholderen

### **i** Fjern strygejernets stik fra stikkontakten!





- Åbn låget over påfyldningsåbningen (9).
- Fyld kun til niveaumærket for maks. påfyldning (12).
- Brug kun rent vand fra hanen. Bland ikke noget i vandet. Hvis der tilføjes andre væsker (medmindre Bosch anbefaler andet), f.eks. parfume, tager apparatet skade.

### **Skader, der forårsages af brugen af førnævnte produkter, dækkes ikke af garantien.**

- Brug ikke kondensvand fra tørretumblere, airconditionssystemer eller lignende. Dette apparat er konstrueret til brug med almindeligt vand.
- For at forlænge den optimale dampfunktion kan du blande vand fra vandhanen med destilleret vand 1:1. Hvis vandet i dit område er meget hårdt, kan du blande vandet med destilleret vand 1:2.

Du kan spørge din lokale vandforsyning om vandets hårdhed.

der viser dampindstillingen i henhold til nedenstående tabel:

Dampindstilling	eco	max	 damp fra
Indikatorlamper			
	Grøn	Rød	Fra

Du kan generere damp ved at tage fat om håndtaget (1) eller ved at trykke på knappen til aktivering af damp (2\*).

Hvis dampindstillingen "eco" er valgt, reduceres apparatets energiforbrug ved at sænke forbruget af strøm og vand. Der kan opnås et godt strygeresultat på de fleste stoffer.

Dampindstillingen kan ændres ved at trykke på knappen til valg af dampindstilling (4). Strygejernets følger denne cyklus:

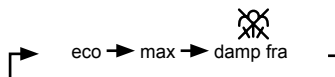

## 2 Temperaturindstilling



### Temperaturvælgeren (15) indstiller bundpladens temperatur (13).

- Se anvisninger om temperatur i det tøj, du stryger.
- Indstil temperaturvælgeren (15) til den korrekte position, så den flugter med temperaturindekset (14) på strygejernets.

- Syntetisk
- Silke – Uld
- Bomuld – Linned

- Sortér dit tøj efter vaskeanvisningerne, og start altid med det tøj, der skal stryges ved den laveste temperatur.
- Hvis du er i tvivl om, hvilket materiale tøjet er lavet af, skal du starte med at stryge ved den laveste temperatur og derefter om nødvendigt øge den. Hvis tøjet er fremstillet af blandede materialer, skal du vælge temperaturen ud fra det mest følsomme materiale.
- Silke, uld og kunststoffer stryges på bagsiden for at undgå blanke pletter. Brug ikke spray-funktionen for at undgå pletter.

## 3 Indstilling af dampmængden



Dit strygejern er forsynet med en knap til valg af dampindstilling (4) og indikatorlamper (5),

## SensorSteam

Funktionen "SensorSteam" slukker strygejernets, når der ikke længere holdes om håndtaget, hvilket øger sikkerheden og sparer på energien.

### I det første minut efter at strygejernets tilsluttes en stikkontakt:

- Bundpladen (13) varmer op til den valgte temperatur.
- Dampgenereringen er blokeret.
- Den grønne lampe (5) blinker.

### Efter det første minut:

- "eco"-indstillingen vælges automatisk.
- Den grønne lampe (5) stopper med at blinke.
- "ActiveControl Advanced"-indikatorlampen (3) tænder og begynder at blinke.

### Hvis der herefter tages fat om strygejernets håndtag (1), eller hvis knappen til aktivering af damp (2\*) trykkes ned i dampindstillingen .

- "ActiveControl Advanced"-indikatorlampen (3) stopper med at blinke.
- Pumpen begynder at arbejde, og der genereres automatisk damp.

### Hvis håndtaget (1) slippes:

- Genereringen af damp stopper.
- "ActiveControl Advanced"-indikatorlampen (3) blinker
- Strygejernets slukker automatisk. Når der tages fat om håndtaget, tænder strygejernets igen.

## Hvis strygejernet forbliver tilsluttet til stikkontakten og ikke anvendes i flere minutter:

- Når håndtaget (1) berøres, eller hvis der trykkes på knappen til aktivering af damp (2\*) igen, begynder den grønne lampe at blinke.
- Der kan ikke genereres damp i flere minutter, indtil den korrekte arbejdstemperatur er nået.

## 4 Strygning med damp



### Dampvælgeren bruges til at justere mængden af damp, der produceres under stryging (se afsnittet "Indstilling af dampmængden").

Der kan genereres damp på to måder:

#### 1. Løbende generering af damp:

- Sæt dampvælgeren i positionen "eco" eller "max".
- Tag fat om håndtaget (1).

#### 2. Damp efter behov\*:

(kun på modeller udstyret med dampaktiveringsknop).

- Sæt dampvælgeren i positionen for at afbryde den løbende generering af damp, mens der holdes om håndtaget (1). I denne indstilling kan der kun genereres damp ved manuelt at trykke på knappen til aktivering af damp (2\*) under håndtaget.
- Tryk på knappen til aktivering af damp (2\*).

Vigtigt:

- Der kan kun anvendes damp, hvis temperaturvælgeren (15) er sat ved dampsymbolet - mellem "••" og "max".
- Justér temperaturen, og sæt derefter dampvælgeren i henhold til nedenstående tabel. Der produceres automatisk damp:

Indstilling af temperaturvælger (15)	Damp-indstilling
••	eco
••• til "max"	max

**Bemærk:** Når der er valgt en dampindstilling med temperaturvælgeren (15), kan dampgenereringen forsinkes i flere sekunder, indtil den korrekte arbejdstemperatur er nået.

**Tip:** Lav de sidste strøg uden damp for at tørre stoffet. Det giver et bedre resultat.

## 5 Strygning uden damp



### Strygejernets kan anvendes til tør stryging.

- Tag fat om håndtaget (1), og indstil dampvælgeren til .
- Temperaturvælgeren (15) justerer bundpladens temperatur (13). Indstil den til den korrekte

position, så den flugter med temperaturindekset (14) på strygejernets:

Vælg den korrekte temperatur til det materiale, der skal stryges (se afsnittet "Indstilling af temperaturen").

- Under strygingen må der ikke trykkes på knappen til aktivering af damp (2\*).

## 6 Spray



### Denne funktion kan bruges til meget krøllet tøj.

- Brug ikke spray-funktionen på silke, da der kan opstå pletter.
- Når du under strygingen trykker på spray-knappen (7), sprøjter spray-dysen vand (10) på tøjet.

## 7 Dampskud



### Denne funktion kan bruges til meget krøllet stof eller til at lave skarpe folder.

- Sæt temperaturvælgeren (15) til positionen "•••" eller "max".
- Tryk gentagne gange på dampskudsknappen (6) på håndtaget i intervaller af fem sekunder.

## 8 Lodret damp



### Denne funktion kan bruges til at fjerne krøller i hængende tøj, gardiner og lignende.

#### Advarsel.

**Stryg ikke tøj, mens det bæres på kroppen! Sprøjt aldrig på og ret aldrig dampstrålen mod mennesker eller dyr!**

1. Sæt temperaturvælgeren (15) til positionen "•••" eller "max".
2. Modeller med dampaktiveringsknop (2\*).

- Tag fat i håndtaget (1), og indstil dampvælgeren (4) til maks.-positionen "max".
- Eller indstil dampvælgeren i positionen , og tryk på dampaktiveringsknappen (2\*).

#### Modeller uden dampaktiveringsknop (2\*):

- Tag fat i håndtaget (1), og indstil dampvælgeren (4) til maks.-positionen "max".

3. Hold strygejernets i en lodret position ca. 15 cm fra det materiale, der skal dampes. Dampskudsknappen (6) på håndtaget kan også trykkes ned i intervaller af fem sekunder. Efter fire dampskud skal du dog vente 10 sekunder, så der kan produceres damp.



Afhængigt af modellen er denne serie af strygejern udstyret med følgende "AntiCalc"-afkalkningsfunktioner.

### 1. self-clean

Self-clean-filteret mellem vandbeholderen og pumpen forhindrer, at dampgenereringssystemet stoppes til af kalk, og sikrer optimal produktion af damp.

### 2. anti-calc

"anti-calc"-kassetten forebygger aflejring af kalk under dampstrygning, så dit strygejerns levetid forlænges. "anti-calc"-kassetten kan dog ikke fjerne al den kalk, der naturligt dannes med tiden.

### 3. calc'n clean

Funktionen "calc'n clean" hjælper med at fjerne kalkpartikler fra dampkammeret. Brug denne funktion cirka hver 2. uge, hvis vandet er meget hårdt, hvor du bor.

Følg nedenstående procedure:

- Tag stikket ud af stikkontakten, og sørg for, at strygejern er kølet af, og at vandbeholderen (11) er tom.
- Sæt temperaturvælgeren (15) på indstillingen "calc'n clean".
- Fyld vandbeholderen (11) med rent vand fra vandhanen til maks.-niveauet.
- Sæt strygejern i stikkontakten, og vælg den maksimale dampindstilling "max" ved at trykke på knappen til valg af damp (4).
- Hold strygejern over en håndvask eller en beholder til opsamling af vandet.
- Hold fat om håndtaget (1), indtil vandbeholderen (11) er tom. Det kan tage flere minutter.
- Gentag proceduren, indtil der ikke længere kommer partikler ud af strygejernets bundplade (13).
- Indstil temperaturvælgeren (15) til maks.-indstillingen. Strygejern begynder at udsende damp. Vent, indtil vandet i strygejern er fordampet.
- Rengør strygejernets bundplade (13).

### 4. calc'n clean med afkalkningsvæske (afhængig af model)

Den medfølgende afkalkningsvæske (17\*) skal anvendes til grundig afkalkning.

Dette skal gøres hver tredje måned.

Afkalkningsvæsken (17\*) fås hos vores eftersalgsservice eller i specialforretninger.

Bestillingsnummer for  
ekstraudstyr (eftersalg)

311144

Navn på ekstraudstyr  
(specialforretninger)

TDZ1101

Følg nedenstående procedure:

- Tag stikket ud af stikkontakten, og sørg for, at strygejern er kølet af, og at vandbeholderen (11) er tom.
- Sæt temperaturvælgeren (15) på indstillingen "calc'n clean".
- Fyld vandbeholderen (11) med vand fra vandhanen blandet med 25 ml afkalkningsvæske (17\*).
- Sæt strygejern i stikkontakten, og vælg den maksimale dampindstilling "max" ved at trykke på knappen til valg af damp (4).
- Hold strygejern over en håndvask eller en beholder til opsamling af vandet.
- Hold fat om håndtaget (1), indtil vandbeholderen (11) er tom. Dette kan tage flere minutter.
- Følg derefter proceduren beskrevet ovenfor i afsnittet "3. calc'n clean", indtil der ikke længere kommer partikler ud af strygejernets bundplade (13).

## Anti-drip-system

Hvis temperaturvælgeren (15) er sat for lavt (under "••"), slås dampen automatisk fra, så der ikke drypper vand fra bundpladen (13).

"ActiveControl Advanced"-indikatorlampen (3) på håndtaget blinker, og pumpen virker ikke.



### (Afhængigt af model)

Tekstilbeskyttelsen bruges til dampstrygning af særlige stoffer ved maksimumstemperatur uden at beskadige dem.

Brug af beskyttelsen overflødig gør også brug af en klud til at forhindre skinnen på mørke materialer.

Det anbefales først at stryge et lille indvendigt stykke af stoffet for at se, om det er velegnet.

Når du vil sætte tekstilbeskyttelsen på strygejern, skal du sætte spidsen af strygejern ind i enden af tekstilbeskyttelsen og trykke den bageste del af beskyttelsen opad, indtil du hører et klik. Når du vil aftage tekstilbeskyttelsen, skal du trække ned i clipsen i enden og fjerne strygejern.

## 11 Rengøring



**⚠ Forsigtig! Risiko for forbrændinger!**  
**Fjern altid apparatet fra stikkontakten, før du udfører rengøring eller anden vedligeholdelse på det.**

- Hvis strygejernets let snavset, skal du tage stikket ud og lade bundpladen (13) køle af. Anvend kun en fugtig klud til aftørring af kabinettet og bundpladen.
- Hvis kunststof smelter fast på bundpladen (13) på grund af for høj temperatur, skal du straks slå dampen fra og gnubbe det smeltede materiale af med en tykt foldet tør bomuldsklud.
- Bevar bundpladens (13) glatte overflade ved at forhindre, at den kommer i kontakt med metalgenstande. Brug aldrig skuresvampe eller kemikalier til at rengøre bundpladen.
- Afkalk aldrig beholderen (11), og behandl den aldrig med opvaskemiddel eller opløsningsmidler: Ellers vil strygejernets dryppe vand, mens det damper.

## 12 Opbevaring



- Åbn låget over påfyldningsåbningen (9).
- Hold strygejernets med spidsen nedad, og ryst det forsigtigt, indtil vandbeholderen (11) er tom.
- Sæt strygejernets i en lodret stilling, og lad det køle af.
- Sno strømledningen (16) løst omkring strygejernets hæl, før du gemmer det væk.
- Opbevar strygejernets i en lodret stilling.

## Tips til at hjælpe dig med at spare energi



Damp forbruger meget energi. Følg nedenstående råd for at minimere energiforbruget:

- Start med at stryge de stoffer, der kræver den laveste temperatur. Kontroller den anbefalede strygetemperatur på mærkatene på tøjet.
- Indstil dampen i henhold til den valgte strygetemperatur, og følg instruktionerne i vejledningen. Stryg i dampindstillingen "eco" (se afsnittet "Indstilling af dampniveau").
- Stryg tekstilerne, mens de stadig er fugtige, og reducer dampindstillingen. Damp genereres fra tekstilerne frem for fra strygejernets. Hvis du bruger tørring af tekstilerne før strygning, skal du indstille tørretumbleren til programmet "strygefri".
- Hvis tekstilerne er fugtige nok, kan du indstille dampen til  (se afsnittet "Strygning uden damp").

## Bortskaffelse

Brug genbrugsordningerne for emballage og ældre apparater, og vær med til at skåne miljøet. Er der tvivl om ordningerne, og hvor genbrugspladserne er placeret, kan kommunen kontaktes.



**Dette apparat er klassificeret iht. det europæiske direktiv 2012/19/EU om affald af elektrisk- og elektronisk udstyr.**

**Dette direktiv angiver rammerne for indlevering og genbrug af kasserede apparater gældende for hele EU.**

## Fejlfinding

Problem:	Sandsynlig årsag	Løsning
Strygejernets varmer ikke op.	<ol style="list-style-type: none"><li>1. Temperaturvælger (15) sat på minimum.</li><li>2. Ingen strømforsyning.</li><li>3. "SensorSteam"-systemet er aktiveret. Strygejernets er i standby.</li></ol>	<ol style="list-style-type: none"><li>1. Sæt i en højere position.</li><li>2. Kontrollér, om andre apparater fungerer, eller forbind strygejernets til et andet stik.</li><li>3. Tag fat om strygejernets håndtag (1) for at genstarte det.</li></ol>
"ActiveControl Advanced"-indikatorlampe (3) blinker.	<ul style="list-style-type: none"><li>• "SensorSteam"-systemet er aktiveret. Strygejernets er i standby.</li></ul>	<ul style="list-style-type: none"><li>• Tag fat om strygejernets håndtag (1) for at genstarte det.</li></ul>

Problem:	Sandsynlig årsag	Løsning
Strygejernet har svært ved glide hen over tøj.	<ul style="list-style-type: none"> <li>Tøjet er for vådt.</li> </ul>	<ul style="list-style-type: none"> <li>Reducer mængden af damp ved at vælge indstillingen "eco" eller "XX".</li> </ul>
Tøjet sætter sig fast.	<ul style="list-style-type: none"> <li>Temperaturen er for høj.</li> </ul>	<ul style="list-style-type: none"> <li>Skru ned for temperaturvælgeren (15), og vent, til strygejernet er kølet ned.</li> </ul>
Der drypper vand ud af bundpladen, mens der dampes.	<ol style="list-style-type: none"> <li>1. Temperaturvælgeren (15) er sat for lavt.</li> <li>2. Dampvælgeren er sat for højt sammen med en lav temperatur.</li> <li>3. Du har gentagne gange trykket på dampskudsknappen (6) uden at vente 5 sekunder mellem hvert tryk.</li> <li>4. Der er blevet brugt destilleret vand (se afsnittet "Sådan fyldes vandbeholderen"), eller der er fyldt andre produkter såsom vand med duft i beholderen.</li> </ol>	<ol style="list-style-type: none"> <li>1. Drej temperaturvælgeren (15) til en højere indstilling (mellem "••" og "max"), og vent, til den grønne indikatorlampe for dampindstilling stopper med at blinke.</li> <li>2. Sæt dampvælgeren på en lavere indstilling.</li> <li>3. Vent fem sekunder mellem hvert tryk på dampskudsknappen.</li> <li>4. Bland destilleret vand med vand fra vandhanen som beskrevet i afsnittet "Sådan fyldes vandbeholderen", og kom aldrig andre produkter i vandbeholderen (medmindre andet anbefales af Bosch).</li> </ol>
Der kommer ikke damp ud.	<ol style="list-style-type: none"> <li>1. Dampvælgeren er sat i positionen "XX".</li> <li>2. Ingen vand i beholderen (11).</li> <li>3. Temperaturen er for lav. Anti-drip-systemet er aktiveret.</li> </ol>	<ol style="list-style-type: none"> <li>1. Sæt dampvælgeren i positionen "eco" eller "max".</li> <li>2. Fyld beholderen (11).</li> <li>3. Vælg en højere temperaturer, hvis tekstilet kan tåle det.</li> </ol>
Spray virker ikke.	<ol style="list-style-type: none"> <li>1. Ingen vand i beholderen (11).</li> <li>2. Forhindring i mekanismen.</li> </ol>	<ol style="list-style-type: none"> <li>1. Fyld vandbeholderen (11).</li> <li>2. Kontakt teknisk service.</li> </ol>
Der kommer røg ud, når jeg tilslutter strygejernet første gang.	<ul style="list-style-type: none"> <li>Smøring af nogle af de indvendige dele.</li> </ul>	<ul style="list-style-type: none"> <li>Dette er normalt og stopper efter få minutter.</li> </ul>
Der kommer aflejringer ud af hullerne i bundpladen	<ul style="list-style-type: none"> <li>Der kommer rester af kalk ud af dampkammeret.</li> </ul>	<ul style="list-style-type: none"> <li>Udfør en rensecyklus (se afsnittet "calc'n clean").</li> </ul>
Der kan høres en pumpelyd fra apparatet	<ul style="list-style-type: none"> <li>Der pumpes vand ind i dampkammeret</li> </ul>	<ul style="list-style-type: none"> <li>Det er helt normalt.</li> </ul>

Hvis ovennævnte ikke løser problemet, bør du kontakte et autoriseret serviceværksted.

Du kan hente vejledningen under Bosch' lokale hjemmesider.

Takk for at du valgte et TDS12 dampstrykejern fra Bosch.

Dette strykejernet er en kompakt dampgenerator. Vannet pumpes inn i dampkammeret med trykk fra en spesiell pumpe. Dampmengden ved stryking er høyere enn i konvensjonelle strykejern. Dampen virker derfor langt mer effektivt. Generelt anbefales det å bruke strykejernet med eco-innstilling.

Dette apparatet har kun blitt utformet for husholdningsbruk og må ikke brukes til industriformål.

Les nøye gjennom bruksanvisningen til apparatet og oppbevar den på et sikkert sted for fremtidig referanse.

## Generelle sikkerhetsanvisninger

- Ikke la strykejernet stå uten tilsyn mens det ertilkoblet.
- Trekk støpselet ut av stikkontakten før du fyller apparatet med vann eller før du tømmerut overskytende vann etter bruk.
- Strykejernet bør brukes og plasseres på et stabilt underlag.
- Når strykejernet settes på underdelen må du forsikre deg om at denne står på en stabil flate.
- Ikke bruk strykejernet dersom det har falt på gulvet, om det viser ytre tegn på skade, eller om det lekker vann. Strykejernet bør dakontrolleres på et autorisert servicesenter før det brukes på nytt.
- For å unngå farlige situasjoner, må nødvendig arbeid eller reparasjoner, f.eks. skifte ut en defekt hovedledning, kun utføres av kvalifisert personale fra et autorisert Teknisk Servicesenter.
- Strykejernet kan brukes av barn fra 8 år og oppover, samt av personer med reduserte fysiske, sensoriske eller mentale evner, eller med manglende erfaring og kunnskap, hvis de er under tilsyn eller har fått instruksjoner om bruken av apparatet på en trygg måte, slik at de forstår potensielle fareelementer. Barn må ikke leke med strykejernet. Rengjøring og vedlikehold skal ikke foretas av barn med mindre de er under tilsyn av en voksen.
- Strykejernet og ledningen må oppbevares utilgjengelig for barn som er yngre enn 8 år når strykejernet er slått på, eller når det kjøler seg ned.
-  FORSIKTIG! Varm overflate.  
Overflaten blir varm under bruk.

- Før du setter på strykejernet, må du forsikrede deg om at spenningen på nettverksamsvarer med den som står indikert på registreringsplaten på strykejernet.
- Strykejernet må kobles til en jordet kontakt. Dersom du bruker skjøteledning, må du forsikre deg om at den har en jordet, topolet 16 A stikkontakt.
- Dersom sikringen i strykejernet går, vil ikke apparatet lenger kunne brukes. For å få apparatet til å virke normalt igjen, må strykejernet leveres på et autorisert servicesenter.
- For å unngå at, under uheldige forhold, fenomener som transiente spenningsfall eller fluktuasjoner forekommer, anbefaler vi at strykejernet er koplet til et strømmnett med en impedans på maksimum 0.27Ω. Om nødvendig, kan brukeren spørre strømleverandøren om hvor stor impedansen er ved koplingspunktet
- Still ikke apparatet under kranen for å fylletanken med vann.
- Trekk alltid ut nettstøpselet umiddelbart etter bruk og hvis du har mistanke om feil.
- Ikke dra i ledningen for å ta støpselet ut av stikkontakten.
- Før ikke strykejernet eller vanntanken ned i vann, eller annen flytende væske.
- Ikke la strykejernet være utsatt for ugunstige værforhold (regn, sol, frost, etc.).
- Mens dampen slippes ut, produserer strykejernet en pumpelyd. Dette er normalt, og det angir at vannet pumpes til dampkammeret.

## Beskrivelse

1. Håndtak med kontaktsensor
2. Dampaktiveringsknapp\*
3. ActiveControl Advanced-indikatorlampe. (klart lys)
4. Knapp for valg av dampinnstilling
5. Dampinnstillingsindikatorlamper  
grønn = eco  
rød = max
6. Dampstøt knapp
7. Spray-knapp
8. Vanninntak
9. Løkk til påfyllingsåpning
10. Spraydyse
11. Vanntank
12. Nivåmerke for maksimal fylling
13. Strykesåle
14. Temperaturindeks
15. Temperaturkontroll
16. Strømkabel
17. Avkalkingsvæske\*
18. Stoff-beskyttelses strykesåle deksel\*

\* **Modellavhengig**

## Forberedelse



### **i** Fjern eventuelle etiketter eller beskyttelse fra sålen (13).

For detaljer om følgende handlinger, se de relevante kapitlene i denne brukerhåndboken.

- Med strykejernet koblet fra strøm fyller du tanken (11) på strykejernet med vann fra springen og setter temperaturkontrollen (15) på "max".
- Koble apparatet til strømmettet.
- Når strykejernet har nådd ønsket temperatur, slutter den grønne lampen (5) å blinke, og den klare lampen (3) begynner å blinke. Grip om håndtaket (1) og still dampkontrollen på maksimumsposisjonen "max".
- Hold strykejernet horisontalt og trykk gjentatte ganger på dampstøt knappen (6). Eventuelle rester skal komme ut av strykesålen (13).
- Om nødvendig rengjør sålen (13) med en tørr, brettet bomullsklut.
- Ved bruk av dampfunksjonen for første gang bør den ikke brukes på klesvask, etter som det fortsatt kan være skitt i dampdispenseren.
- Når det slås på for første gang, kan det nye strykejernet avgi lukt og slippe ut litt røyk og noen få partikler. Dette vil gi seg etter noen få minutter.

## 1 Fylle på vanntanken

### **i** Trekk ut støpselet fra stikkontakten!

- Åpne lokket (9) til påfyllingsåpningen.
- **Fyll aldri over nivåmerket for maksimal fylling (12).**
- Bruk kun rent vann fra springen uten å blande noe i det. Tilsetning av andre væsker (med mindre de er anbefalt av Bosch) som parfyme, skader apparatet.

### **Enhver skade som skyldes bruk av nevnte produkter, vil oppheve garantien.**

- Bruk ikke kondensvann fra tørketromler, air condition-anlegg eller lignende. Dette apparatet er konstruert for å bruke vanlig vann fra springen.
- For å forlenge en optimal dampfunksjon, bland vann fra springen med destillert vann 1:1. Hvis springvannet i ditt distrikt er veldig hardt, bland vann fra springen med destillert vann 1:2. Du kan spørre om vannhardheten hos din lokale vannleverandør.

## 2 Regulering av temperaturen



### Temperaturkontrollen (15) justerer temperaturen på sålen (13).

- Sjekk temperaturanvisningene på vaskeanvisningen på plagget du skal stryke.
- Sett termostatknappen (15) til tilsvarende posisjon ved å sammenligne med temperaturindeksen (14) på strykejernet.

- |     |                 |
|-----|-----------------|
| •   | Syntetisk stoff |
| ••  | Silke – Ull     |
| ••• | Bomull – Lin    |

- Sorter plaggene etter pleieanvisningene. Start alltid med klær som må strykes på laveste temperatur.
- Hvis du er usikker på hva slags materiale plagget er laget av, begynn å stryke på den laveste temperaturinnstillingen og øk etter hvert. Hvis plagget er laget av blandede tekstiler, stiller du temperaturen etter det mest ømfintlige materialet.
- For silke, ull eller syntetiske materialer stryker du på vrangen av stoffet for å unngå blanke flekker. Unngå å bruke spray, for å hindre flekker.

## 3 Innstilling av dampmengde



Strykejernet er utstyrt med en valgknapp for dampinnstilling (4) og med indikatorlamper (5) som viser dampinnstilling i henhold til tabellen nedenfor:

Dampinnstilling	eco	max	damp av
Indikatorlamper			
	Grønn	Rød	Av

Damp kan genereres ved å ta tak i håndtaket (1), eller ved å trykke på dampaktiveringsknappen (2\*).

Dersom "eco" damp-modus er valgt, blir energiforbruket i apparatet redusert gjennom reduksjon av strøm- og vannforbruket. Et godt strykeresultat kan oppnås for de fleste plagg.

Dampinnstillingen kan endres ved å trykke på valgknappen for dampinnstilling (4). Strykejernet går gjennom følgende syklus:

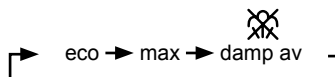

## SensorSteam

"SensorStream"-funksjonen slår av strykejernet når ingen holder i håndtaket. Denne funksjonen gir økt sikkerhet og reduserer energiforbruket.

### Når du kobler strykejernet til strøm, skjer følgende i løpet av det første minuttet:

- Sålen (13) varmes opp til den temperaturen som tilsvarer den valgte innstillingen.
- Damputvikling er blokkert.
- Den grønne lampen (5) blinker.

### Etter den første tiden på ett minutt:

- "eco"-innstillingen blir automatisk valgt.
- Den grønne lampen (5) slutter å blinke.
- "ActiveControl Advanced"-indikatorlampen (3) går på og begynner å blinke.

### Når du deretter griper om håndtaket

(1) på strykejernet eller hvis dampaktiveringsknappen (2\*) trykkes inn ved dampinnstilling.

- Indikatorlampen "ActiveControl Advanced" (3) slutter å blinke.
- Pumpen begynner å arbeide og damp genereres automatisk.

### Hvis håndtaket (1) slippes opp:

- Dampgenerering stopper.
- Indikatorlampen "ActiveControl Advanced" (3) blinker
- Strykejernet slår seg av automatisk. Etter at du griper om håndtaket, slås strykejernet på igjen.

### Hvis strykejernet forblir koblet til strøm og ikke brukes på flere minutter:

- Etter håndtaket (1) blir berørt eller dampaktiveringsknappen (2\*) trykkes inn igjen, starter det grønne lyset å blinke.
- Dampgenerering vil ikke være mulig før noen sekunder er gått, inntil en passende arbeidstemperatur er nådd.

## 4 Stryking med damp



### Dampkontrollen brukes til å justere mengden av damp som produseres ved stryking (se "Innstilling av dampmengde").

Damp kan genereres på to måter:

#### 1. Kontinuerlig dampgenerering:



- Sett dampkontrollen på posisjon "eco" eller "max".
- Grip om håndtaket (1).

#### 2. Damp på forespørsel\*:

(bare på modeller utstyrt med dampaktiveringsknapp).

- Sett dampkontrollen til posisjonen  for å avbryte kontinuerlig dampgenerering mens du griper om håndtaket (1). Med denne innstillingen kan damp bare produseres når du manuelt trykker på dampaktiveringsknappen (2\*) under håndtaket.
- Trykk på dampaktiveringsknappen (2\*).

#### Viktig:

- Dampen er bare tilgjengelig hvis temperaturkontrollen (15) er satt til dampsymbolene  -  mellom "••" og "max".
- Juster temperaturinnstillingen og still deretter dampkontrollen i henhold til tabellen nedenfor. Damp blir produsert automatisk:

Innstilling av temperaturkontroll (15)	Dampinnstilling
••	eco
••• til "max"	max

**Merk:** Når en dampstrykeinnstilling er valgt ved hjelp av temperaturkontrollen (15), kan damputviklingen bli forsinket i flere sekunder inntil egnet arbeidstemperatur er nådd.

**Tips:** For bedre strykeresultater stryker du til slutt noen ganger uten damp for å tørke plagget.

## 5 Stryking uten damp



### Dette gjør at strykejernet kan brukes til tørr stryking.

- Grip håndtaket (1) og still dampkontrollen på innstillingen .
- Temperaturkontrollen (15) justerer temperaturen på sålen (13). Sett den på tilsvarende posisjon ved å sammenligne med temperaturindeksen (14) på strykejernet: Velg en passende temperatur etter hva slags materiale som skal strykes (se avsnittet "Innstilling av temperatur").
- Mens du stryker, må du ikke trykke på dampaktiveringsknappen (2\*).

## 6 Spray



### Denne kan brukes til å fjerne gjenstridige rynker i tøy.

- Ikke bruk sprayfunksjonen på silke, ettersom det kan oppstå flekker.
- Når du stryker, trykker du på spray-knappen (7), slik at vann sprøytes ut av sprededysen (10) og ned på tøyet.

## 7 Dampstøt



### Denne kan brukes til å fjerne gjenstridige rynker eller presse en skarp fold eller legg.

- Sett temperaturkontrollen (15) på posisjon "•••" eller "max".
- Trykk på dampstøtknappen (6) på håndtaket gjentatte ganger med 5 sekunders mellomrom.

## 8 Vertikal damp



### Dette kan brukes til å fjerne skrukker fra hengende klær, gardiner osv.

#### Advarsel.

Ikke stryk klær mens du har dem på!  
Aldri spray eller sikt dampen mot personer eller dyr!

#### 1. Sett temperaturkontrollen (15) på posisjon "•••" eller "max".

#### 2. Modeller med dampaktiveringsknapp (2\*).

- Grip om håndtaket (1) og still dampkontrollen (4) på maksimumsposisjonen "max".
- Eller sett dampkontrollen til posisjon , og trykk dampaktiveringsknappen (2\*).

### Modeller uten dampaktiveringsknapp (2\*):

- Grip om håndtaket (1) og still dampkontrollen (4) på maksimumsposisjonen "max".

3. Hold strykejernet i oppreist stilling, ca. 15 cm unna plagget som skal dampes.

Du kan trykke flere ganger på dampstøttnappen (6) på håndtaket med 5 sekunders mellomrom. Men etter 4 dampstøt må du vente i 10 sekunder for å gi tid til ny produksjon av damp.

9

## Flere systemer for avkalking



Avhengig av modell er denne serien av strykejernet utstyrt med følgende avkalkingsfunksjoner, "AntiCalc".

### 1. self-clean

self-clean-filteret mellom vanntanken og pumpen hindrer at kalk ødelegger dampgenereringssystemet og sikrer optimal produksjon av damp.

### 2. anti-calc

"anti-calc"-kassetten er utviklet for å redusere oppbyggingen av kalk som produseres under dampstryking og bidrar til å forlenge levetiden til strykejernet. Likevel kan ikke "anti-calc"-kassetten fjerne all kalk som produseres naturlig over tid.

### 3. calc'n clean

"Calc'n clean"-funksjonen fjerner kalkpartikler fra dampkammeret. Bruk denne funksjonen ca hver 2. uke, hvis vannet i området er veldig hardt.

Følg fremgangsmåten beskrevet nedenfor:

- a) Ta støpselet ut av stikkontakten. Påse at strykejernet er avkjølt og at vanntanken (11) er tom.
- b) Sett temperaturkontrollen (15) på innstillingen "calc'n clean".
- c) Fyll vanntanken (11) helt opp med rent vann fra springen.
- d) Koble strykejernet til strøm og velg den høyeste dampinnstillingen "max" ved å trykke på dampvalgknappen (4).
- e) Hold strykejernet over en vask eller en beholder for å samle opp vannet.
- f) Grip om håndtaket (1) inntil vannbeholderen (11) er tom. Dette kan ta flere minutter.
- g) Gjenta prosedyren til partiklene ikke lenger kommer ut av strykesålen (13) på strykejernet.
- h) Sett temperaturkontrollen (15) på maksimumsinnstilling. Strykejernet vil begynne å slippe ut damp. Vent til vannet inne i strykejernet har fordampet.
- i) Rengjør strykesålen (13) på strykejernet.

### 4. calc'n clean med avkalkingsvæske

(avhengig av modell)

For dypavkalking brukes avkalkingsvæsken (17\*) som følger med.

Dette bør utføres hver 3. måned.

Avkalkningsvæsken (17\*) kan fås fra vår ettermarkedsservice eller en spesialforhandler.

Kode for tilbehør (Kundeservice)	Navn på tilbehør (Spesialbutikker)
311144	TDZ1101

Følg fremgangsmåten beskrevet nedenfor:

- a) Ta støpselet ut av stikkontakten. Påse at strykejernet er avkjølt og at vanntanken (11) er tom.
- b) Sett temperaturkontrollen (15) på innstillingen "calc'n clean".
- c) Fyll vanntanken (11) med vann blandet med et mål (25 ml) av avkalkingsvæske (17\*).
- d) Koble strykejernet til strøm og velg den høyeste dampinnstillingen "max" ved å trykke på dampvalgknappen (4).
- e) Hold strykejernet over en vask eller en beholder for å samle opp vannet.
- f) Grip om håndtaket (1) inntil vannbeholderen (11) er tom. Dette kan ta flere minutter.
- g) Gjenta deretter prosedyren beskrevet i avsnitt "3. calc'n clean" til partiklene ikke lenger kommer ut av strykesålen (13) på strykejernet.

## Anti-drip-system

Dersom temperaturkontrollen (15) er satt for lavt (under "••"), slås dampen automatisk av for å hindre at vann drypper fra sålen (13).

"ActiveControl Advanced"-indikatorlampen (3) på håndtaket blinker og pumpen virker ikke.

10

## Stoff-beskyttelses strykesåle deksel



### (Avhengig av modell)

Stoffbeskyttelsen brukes for å unngå skade på ømfintlige tekstiler ved dampstryking med maksimal temperatur.

Denne beskyttelsen kan også brukes istedenfor et klede mellom strykejernet og tøyet som strykes for å unngå at mørke stoffer blir blanke.

Det anbefales å stryke et lite område på innsiden av plagget først for å kontrollere resultatet.

Stoffbeskyttelsen settes på strykejernet ved å sette tuppen på jernet i enden av stoffbeskyttelsen og trykke den bakre delen av beskyttelsen opp til du hører et klikk. Stoffbeskyttelsen løsnes ved å trekke ned klemmen bak og ta av jernet.

## 11 Rengjøring



### ⚠Forsiktig! Fare for brannskader!

**Koble alltid apparatet fra strømmettet før du utfører rengjøring eller vedlikehold.**

- Hvis strykejernet bare er litt skittent, trekker du ut kontakten og lar sålen (13) kjøle seg ned. Tørk av utsiden av apparatet og strykesålen med en fuktig klut.
- Hvis en syntetisk klut smelter på grunn av høy temperatur på sålen (13), slår du av dampen og gnir av rester umiddelbart med en tykk, brettet, tørr bomullsklut.
- For å holde sålen (13) glatt bør du unngå hard kontakt med metallgjenstander. Bruk aldri en skuresvamp eller kjemikalier til å rengjøre sålen.
- Aldri avkalk tanken (11), eller behandle den med vaskemidler eller løsemidler: ellers vil det dryppe vann av strykejernet mens du bruker damp.

## 12 Oppbevaring



- Åpne lokket (9) til påfyllingsåpningen.
- Hold strykejernet med punktet vendt ned og rist det forsiktig til vanntanken (11) er tom.
- Sett strykejernet til side i en vertikal posisjon for å kjøle seg ned.
- Vikle strømkabelen (16) løst rundt hælen på strykejernet før oppbevaring.
- Oppbevar strykejernet i oppreist stilling.

## Tips for å hjelpe deg å spare energi



Produksjon av damp forbruker mest energi. Som en hjelp til å minimere forbruket bør du følge rådene nedenfor:

- Begynn med å stryke de tekstilene som krever den laveste stryketemperaturen. Sjekk anbefalt stryketemperatur på vaskelappen på plagget.
- Reguler dampen i forhold til stryketemperaturen ved å følge instruksjonene i denne håndboken. Stryk med dampinnstillingen "eco" (se avsnittet "Innstilling av dampnivå").
- Prøv å stryke tekstilene mens de fremdeles er fuktige, og reduser dampinnstillingen. Da vil dampen komme fra plaggene i større grad enn fra strykejernet. Hvis du tørker plaggene dine i tørketrommel før du stryker dem, still tørketrommelen inn på "stryketørt"-programmet.
- Hvis tekstilene er fuktige nok, kan du stille dampen på innstillingen  (se avsnittet "Stryking uten damp").

## Skroting

For aktuelle veiledninger angående skroting bør du ta kontakt med forhandleren eller med kommunen på stedet der du bor.



**Dette apparatet er klassifisert i henhold til det europeiske direktivet 2012/19/EU om avhending av elektrisk- og elektronisk utstyr. Direktivet angir rammene for innlevering og gjenvinning av innbytteprodukter.**

## Feilsøking

Problem	Sannsynlig årsak	Løsning
Strykejernet varmes ikke opp.	<ol style="list-style-type: none"><li>1. Temperaturkontrollen (15) satt til minimum</li><li>2. Ingen nettspenning.</li><li>3. "SensorSteam"-system er aktivert. Strykejernet er satt til stand-by.</li></ol>	<ol style="list-style-type: none"><li>1. Vri til en høyere posisjon.</li><li>2. Sjekk med et annet apparat eller koble strykejernet til en annen stikkontakt.</li><li>3. Grip om håndtaket (1) på strykejernet for å start det på nytt.</li></ol>

Problem	Sannsynlig årsak	Løsning
Indikatorlampen "ActiveControl Advanced" (3) blinker.	<ul style="list-style-type: none"> <li>• "SensorSteam"-system er aktivert. Strykejernet er satt til stand-by.</li> </ul>	<ul style="list-style-type: none"> <li>• Grip om håndtaket (1) på strykejernet for å start det på nytt.</li> </ul>
Det er vanskelig å skyve strykejernet på klærne.	<ul style="list-style-type: none"> <li>• Klærne er for våte.</li> </ul>	<ul style="list-style-type: none"> <li>• Reduser dampmengden ved å velge innstillingen "eco" eller "XX".</li> </ul>
Klærne har en tendens til å henge fast.	<ul style="list-style-type: none"> <li>• Temperaturen er for høy.</li> </ul>	<ul style="list-style-type: none"> <li>• Vri termostatknappen (15) ned og vent til strykejernet er avkjølt.</li> </ul>
Vann drypper ut av sålen sammen med dampen.	<ol style="list-style-type: none"> <li>1. Temperaturkontrollen (15) satt for lavt.</li> <li>2. Dampkontrollen er satt for høyt i forbindelse med en lav temperatur.</li> <li>3. Du har trykket på dampstøttnappen (6) flere ganger uten å vente i 5 sekunder mellom hvert trykk.</li> <li>4. Det er brukt destillert vann (se avsnittet "Fulle på vanntanken") eller andre produkter, som duftende vann i tanken.</li> </ol>	<ol style="list-style-type: none"> <li>1. Vri termostatknappen (15) til en høyere innstilling (mellom "••" og max) og vent til den grønne indikatorlampen for dampinnstilling slutter å blinke.</li> <li>2. Sett dampkontrollen på en lavere innstilling.</li> <li>3. Vent 5 sekunder mellom hvert trykk for dampstøt på damp-knappen.</li> <li>4. Bland destillert vann med vann fra springen som anvis i "Fulle på tanken" og tilsett aldri andre produkter i vanntanken (med mindre det er anbefalt av Bosch).</li> </ol>
Det kommer ikke ut damp.	<ol style="list-style-type: none"> <li>1. Dampkontrollen er satt til posisjonen "XX".</li> <li>2. Det er ikke vann i tanken (11).</li> <li>3. Temperaturen er for lav. Anti-drip-systemet er aktivert.</li> </ol>	<ol style="list-style-type: none"> <li>1. Sett dampkontrollen på posisjon "eco" eller "max".</li> <li>2. Fyll tanken (11).</li> <li>3. Still inn en høyere temperatur hvis det passer til tøyet.</li> </ol>
Sprayen fungerer ikke.	<ol style="list-style-type: none"> <li>1. Det er ikke vann i tanken (11).</li> <li>2. Mekanismen er blokkert.</li> </ol>	<ol style="list-style-type: none"> <li>1. Fyll vanntanken (11).</li> <li>2. Kontakt teknisk service.</li> </ol>
Røyk kommer ut når du kobler til strykejernet for første gang.	<ul style="list-style-type: none"> <li>• Smøring av noen av de innvendige delene.</li> </ul>	<ul style="list-style-type: none"> <li>• Dette er normalt og stopper etter noen få minutter.</li> </ul>
Avleiringer kommer ut gjennom hullene i sålen	<ul style="list-style-type: none"> <li>• Spor av kalk kommer ut av dampkammeret.</li> </ul>	<ul style="list-style-type: none"> <li>• Foreta en rengjøringsyklus (se avsnittet ""calc'n clean").</li> </ul>
Apparatet lager en pumpelyd	<ul style="list-style-type: none"> <li>• Det pumpes vann inn i dampkammeret</li> </ul>	<ul style="list-style-type: none"> <li>• Dette er normalt.</li> </ul>

Dersom ikke noe av dette som er nevnt ovenfor skulle løse problemet, ta kontakt med et autorisert teknisk servicesenter.

Du kan laste ned denne bruksanvisningen fra Bosch sine lokale nettsider.

Tack för ditt köp av TDS12 ångstrykjärn från Bosch.

Det här strykjärnet är en kompakt ånggenerator. Vattnet pumpas in i ångkammaren med tryck via en speciell pump. Ångmängden under strykningen är högre jämfört med vanliga strykjärn. Det innebär att ångprestandan är mycket mer effektiv. Rent allmänt, råder vi dig att använda strykjärnet med inställningen "eco".

Apparaten har utformats för hemanvändning och den får inte användas industriellt.

Läs bruksanvisningen för apparaten noggrant och spara den inför framtida behov.

## Allmänna säkerhetsinstruktioner

- Lämna inte strykjärnet utan uppsikt när det är påslaget.
- Dra ut kontakten innan du fyller på vatten eller håller ut överblivet vatten efter användning.
- Apparaten måste användas och placeras på en stabil yta.
- När den befinner sig i sitt stöd bör du försäkra dig om att ytan som stödet står på är stabil.
- Använd inte strykjärnet om det har tappats, uppvisar tydliga tecken på skada eller om det läcker vatten. Det måste kontrolleras av ett auktoriserat tekniskt servicecenter innan det kan användas på nytt.
- För att undvika fara skall alla åtgärder och reparationer på apparaten, som t.ex. byte av elkabel, utföras av auktoriserad servicetekniker.
- Apparaten kan användas av barn från 8 år och personer med fysiska, sensoriska eller psykiska funktionshinder eller utan erfarenhet och kunskap, förutsatt att de övervakas eller instrueras i hur apparaten används på ett säkert sätt och förstår riskerna. Barn ska inte leka med apparaten. Rengöring och underhåll ska inte utföras av barn utan överinseende av vuxen.
- Håll strykjärnet och dess kabel utom räckhåll för barn under 8 år när det är strömsatt och medan det svalnar.
-  **WARNING!** Het yta.  
Ytan blir varm under användningen

- Kontrollera att strömstyrkan motsvarar den styrka som anges på apparatens informationsplatta innan du sätter i kontakten.
- Den här apparaten måste anslutas till ett jordat uttag. Om du använder en förlängningssladd måste den ha en jordad tvåpolig 16 A stickkontakt.
- Om säkringen går i strykjärnet, går det inte längre att använda apparaten. För att kunna användas igen måste apparaten tas till ett auktoriserat tekniskt servicecenter.
- För att undvika att fenomen som att transient spänning sjunker eller att belysningen fluktuerar vid dåliga strömförsörjningsförhållanden, rekommenderar vi att du ansluter strykjärnet till ett strömförsörjningssystem med en maximal impedans på 0.27Ω. Vid behov, kan användaren fråga det allmänna strömförsörjningsbolaget omsystemimpedansen vid gränssnittsstället.
- Apparaten får aldrig placeras under kranen för att fyllas med vatten.
- Drag ur kontakten när apparaten inte används eller om du misstänker fel.
- Man får inte dra ut stickkontakten från eluttaget genom att dra i sladden.
- Sänk aldrig ner strykjärnet eller ångtanken i vatten eller någon annan vätska.
- Ställ inte apparaten där den påverkas av väderförhållanden (regn, sol, frost etc.).
- När ångan släpps ut hörs ett pumpande ljud från strykjärnet. Detta är normalt och tyder på att vatten pumpas in i ångkammaren.

## Beskrivning

1. Handtag med kontaktsensor
2. Ångaktiveringsknapp\*
3. ActiveControl Advanced indikatorlampa. (genomskinlig lampa)
4. Knapp för val av vinställningen
5. Indikatorlampor för ånginställningen  
grön = eko  
röd = max
6. Knapp för ångtillförsel
7. Sprutknapp
8. Vattenintag
9. Påfyllningslock
10. Sprutmunstycke
11. Vattentank
12. Markering för maximal påfyllningsnivå
13. Stryksula
14. Temperaturindex
15. Temperaturkontroll
16. Nätkabel
17. Avkalkningsvätska\*
18. Sulskydd i textil\*

\* Beroende på modellen

## Förberedelser



### **i** Ta bort eventuella etiketter eller skyddshöljen från strykplattan (13).

- När det gäller detaljer för följande åtgärder, se motsvarande kapitel i den här bruksanvisningen.
- Med fränkopplat strykjärn ska du fylla på strykjärnstanken (11) med kravvatten och ställa in temperaturreglaget (15) på "max".
  - Anslut apparaten till vägguttaget.
  - När strykjärnet har nått önskad temperatur, slutar den gröna indikatorn (5) att blinka och den transparenta lampan (3) börjar att blinka. Ta tag i handtaget (1) och ställ in ångkontrollen i maximalt läge "max".
  - Håll strykjärnet horisontellt och tryck flera gånger på knappen för ångtillförsel (6). Eventuella rester kommer ut ur strykplattan (13).
  - Vid behov kan du rengöra strykplattan (13) med en torr vikt bomullstrasa.
  - När du använder ångknappen för första gången, ska du inte ha kläder under, eftersom det kan finnas smuts i ångdispensern.
  - När du sätter på apparaten för första gången, kan ditt nya strykjärn lukta och ge ifrån sig lite rök och partiklar. Det avstannar efter några minuter.

## 1 Fylla vattentanken

### **i** Koppla bort strykjärnet från elnätet!

- Öppna påfyllningslocket (9).
- **Fyll aldrig på över nivåmarkeringen för maximal påfyllning (12).**
- Använd endast rent kranvatten utan att blanda i någon tillsats. Tillsatser av andra vätskor, som parfymer, kan skada strykjärnet (om de inte rekommenderas av Bosch).

### **Eventuella skador som orsakas av de ovan nämnda produkterna leder till att garantin ogiltigförklaras.**

- Använd inte kondensvatten från torktumlare, luftkonditioneringssystem eller liknande. Denna apparat har konstruerats för användning med vanligt kranvatten.
- för att förlänga den optimala ångfunktionen, blanda kranvatten med destillerat vatten 1:1. Om kranvattnet i ditt område är mycket hårt, ska du blanda kranvattnet med destillerat vatten 1:2.

Vänd dig till ditt lokala vattenbolag för information om vattnets hårdhet.

## 2 Temperaturinställning



### Temperaturkontrollen (15) justerar strykplattans temperatur (13).

- Kontrollera temperaturinstruktionerna som visas på tvätträdsetiketten på plagget du stryker.
- Ställ in temperaturkontrollen (15) på motsvarande läge genom att låta den matcha temperaturindexet (14) på strykjärnet.

- Syntet
- Silke – Ull
- Bomull – Linne

- Sortera plaggen enligt tvätträdsetiketterna. Börja alltid med kläder som ska strykas med en låg temperatur.
- Om du inte är säker på vilken typ av material plagget består av, ska du börja stryka med den lägsta temperaturinställningen och sedan öka den gradvis vid behov. Om plagget består av blandade tyger, ska du ställa in temperaturen för det ömtåligaste materialet.
- För siden, ylle eller syntetiska material, ska du stryka på baksidan av tyget för att undvika blanka fläckar. Undvik att använda sprutfunktionen, annars kan fläckar uppstå.

## 3 Ställa in ångmängden



Ditt strykjärn har utrustats med en ångväljarknapp (4) och indikatorlampor (5) som visar ånginställningen, enligt tabellen nedan:

Ångläge	eko	max	ånga av
Indikatorlampor			
	Grön	Röd	Av

Ånga kan genereras genom att ta tag i handtaget (1), eller genom att trycka på ångaktiveringsknappen (2\*).

Om du väljer ångläget "eco", kommer energiförbrukningen i apparaten att minska genom att reducera förbrukningen av elektricitet och vatten. Ett gott strykeresultat kan uppnås för de flesta plagg.

Ånginställningen kan ändras genom att trycka på ånginställningsknappen (4). Strykjärnet kör igenom följande cykel:

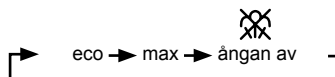

## SensorSteam

Funktionen "SensorSteam" stänger av strykjärnet när du inte håller i det, vilket ökar säkerheten och energibesparingen.

### När du ansluter strykjärnet under den första minuten:

- Strykplattan (13) värms till temperaturen som motsvarar inställningen.
- Ånggeneratorn blockeras.
- Den gröna lampan (5) blinkar.

### Efter 1 minuts inledande period:

- "eco"-inställningen väljs automatiskt.
- Den gröna lampan (5) slutar att blinka.
- "ActiveControl Advanced" indikatorlampa (3) sätts på och börjar blinka.

**Från och med denna stund, när du tar tag i strykjärnshandtaget (1) eller trycker på ångaktiveringsknappen (2\*) vid ånginställning.**

- Indikatorlampan "ActiveControl Advanced" (3) slutar att blinka.

- Pumpen börjar arbeta och ångan genereras automatiskt.

### Om du släpper upp handtaget (1):

- Ångbildningen upphör.
- Indikatorlampan "ActiveControl Advanced" (3) börjar blinka
- Strykjärnet stängs av automatiskt Strykjärnet sätts på igen efter att du har tagit tag i handtaget.

Om strykjärnet förbli anslutet och inte används i flera minuter:

- Efter att ha vidrört handtaget (1) eller ångaktiveringsknappen (2\*) för andra gången, börjar den gröna lampan blinka.
- Ånggenereringen är möjlig först efter några sekunder, när rätt arbetstemperatur har nåtts.

## 4 Strykning med ånga



Ångkontrollen används för att justera mängden

ånga som genereras vid strykningen (se avsnittet "ställa in ångmängd").

Ånga kan genereras på två sätt:

### 1. Kontinuerlig ångbildning:

- Ställ ångkontrollen i läget "eco" eller "max".
- Ta tag i handtaget (1).

### 2. Ånga på begäran\*:

(endast på modeller med ångaktiveringsknapp).

- Ställ in ångkontrollen i läget för att avbryta den kontinuerliga ånggenereringen medan du håller i handtaget (1). Med denna inställning, kan ångan endast produceras manuellt genom att trycka på ångaktiveringsknappen (2\*) under handtaget.
- Tryck på ångaktiveringsknappen (2\*).

### Viktigt:

- Ångan är tillgänglig endast om temperaturkontrollen (15) är inställd vid ångsymbolerna - mellan "••" och "max".
- Justera temperaturinställningen och ställ sedan in ångkontrollen enligt tabellen nedan. Ångan genereras automatiskt:

Inställning av temperaturkontrollen (15)	Ånginställning
••	eco
••• till "max"	max

**Obs:** När ånginställningen har valts med temperaturkontrollen (15), kan ånggenereringen fördröjas i flera sekunder tills korrekt arbetstemperatur har nåtts.

**Tips:** För bättre resultat, stryk de sista dragen utan ånga så att plagget torkar.

## 5 Strykning utan ånga



Den här funktionen gör att man kan stryka med torrt strykjärn.

- Ta tag i handtaget (1) och ställ ångkontrollen i läget .
- Temperaturkontrollen (15) justerar temperaturen i strykplattan (13). Ställ in den i motsvarande läge genom att matcha den med temperaturindex (14) på strykjärnet. Välj en lämplig temperatur enligt materialet du stryker (se avsnittet "Ställa in temperaturen").
- Tryck inte på ångaktiveringsknappen (2\*) medan du stryker.

## 6 Sprutning



Den här funktionen används för att släta ut envisa skrynklor.

- Använd inte sprutfunktionen med siden, annars kan fläckar uppstå.
- Medan du stryker, ska du trycka på sprutknappen (7) så att vatten sprutas ut ur sprutmunstycket (10) på plagget.

## 7 Ångtillförsel



Den här funktionen kan användas för att kontrollera envisa skrynklor eller för att pressa till perfekta pressveck eller plisseringar.

- Ställ temperaturkontrollen (15) i läget "•••" eller "max".
- Tryck på ångtillförselknappen (6) på handtaget några gånger i intervaller om 5 sekunder.

## 8 Vertikal ångstrykning



Den här funktionen kan användas för att ta bort veck ur hängande kläder, gardiner osv.

**⚠ Varning.**

**Stryk inte kläder som någon har på sig!**

**Spruta eller sikta aldrig ångan mot människor eller djur!**

**1. Ställ temperaturkontrollen (15) i läget "•••" eller "max".**

**2. Modeller med ångaktiveringsknapp (2\*).**

- Ta tag i handtaget (1) och ställ in ångkontrollen (4) i maximalt läge "max".
- Eller placera ångkontrollen i läge och tryck på ångaktiveringsknappen (2\*).

## Modeller utan ångaktiveringsknapp (2\*):

- Ta tag i handtaget (1) och ställ in ångkontrollen (4) i maximalt läge "max".

3. Håll strykjärnet upprätt cirka 15 cm från plagget du ska stryka med ånga.

Knappen för ångtillförsel (6) på handtaget kan också tryckas in intervaller om 5 sekunder. Men efter 4 ångsprutningar, ska du vänta i 10 sekunder så att ångproduktionen kan fortsätta.

9

## Flexibelt avkalkningssystem



Beroende på modellen, är detta sortiment strykjärn utrustade med följande avkalkningsfunktioner "AntiCalc".

### 1. Självrengöring

Det självrengörande filtret mellan vattentanken och pumpen förhindrar kalk som skadar ånggenereringssystemet och garanterar en optimal ångproduktion.

### 2. anti-calc

Patronen "anti-calc" har konstruerats för att reducera kalkavlagringar som bildas under ångstrykning, för att hjälpa till att förlänga ditt strykjärns livslängd. Men "anti-calc"-patronen kan inte ta bort all kalk som produceras naturligt med tiden.

### 3. calc'n clean

Funktionen "calc'n clean" bidrar till att avlägsna kalkpartiklar från ångkammaren. Använd den här funktionen ungefär varannan vecka om vattnet i ditt område är mycket hårt.

Följ proceduren som beskrivs nedan:

- a) Ta bort kontakten från uttaget, se till att strykjärnet har kylts ner och att vattentanken (11) är tom.
- b) Ställ in temperaturkontrollen (15) i läget "calc'n clean".
- c) Fyll vattentanken (11) till maximal nivå med rent kravatten.
- d) Anslut strykjärnet och välj maximal ånginställning "max" genom att trycka på ångvalsknappen (4).
- e) Håll strykjärnet över diskhon eller en behållare för att samla ihop vattnet.
- f) ta tag i handtaget (1) tills vattentanken (11) är tom. Det kan ta flera minuter.
- g) Upprepa proceduren tills det inte kommer ut fler partiklar ur strykplattan (13) på strykjärnet.
- h) Vrid temperaturkontrollen (15) till maximal inställning. Strykjärnet börjar att sända ut ånga. Vänta tills vattnet i strykjärnet har avdunstat.
- i) Rengör strykplattan (13) på strykjärnet.

### 4. Avkalka med avkalkningsmedel

(Beroende på modellen)

För en djup avkalkning, använd avkalkningsmedlet (17\*) som ingår.

Detta ska utföras var 3:e månad.

Avkalkningsvätska (17\*) kan du köpa vid vår eftermarknadsservice eller i specialiserade butiker.

Tillbehörsnummer  
(Eftermarknad)

311144

Tillbehörets namn  
(specialistbutik)

TDZ1101

Följ proceduren som beskrivs nedan:

- a) Ta bort kontakten från uttaget, se till att strykjärnet har kylts ner och att vattentanken (11) är tom.
- b) Ställ in temperaturkontrollen (15) i läget "calc'n clean".
- c) Fyll vattentanken (11) med kravatten blandat med ett mått (25 ml) avkalkningsmedel (17\*).
- d) Anslut strykjärnet och välj maximal ånginställning "max" genom att trycka på ångvalsknappen (4).
- e) Håll strykjärnet över diskhon eller en behållare för att samla ihop vattnet.
- f) Håll i handtaget (1) tills vattentanken (11) är tom. Det kan ta flera minuter.
- g) Följ sedan proceduren som beskrivs ovan i avsnittet "3. calc'n clean" tills det inte kommer ut fler partiklar ur strykplattan (13) på strykjärnet.

## Antidroppssystem

Om temperaturkontrollen (15) är för lågt inställd (under "••"), stängs ångan automatiskt av för att förhindra att det droppar ut vatten ur strykplattan (13).

"ActiveControl Advanced" indikatorlampa (3) på handtaget blinkar och pumpen fungerar inte.

## 10 Sulskydd i textil



### (Beroende på modellen)

Skyddet av tyg används för att stryka ömtåliga plagg med en maximal temperatur utan att skada dem.

Användningen av skyddet gör att man inte behöver använda en trasa för att förhindra glansiga ytor på mörka kläder.

För att fästa tygskyddet vid strykjärnet, placera spetsen av strykjärnet mot slutet av tygskyddet och tryck bakkdelen av skyddet uppåt tills du hör ett klickande ljud. För att frigöra tygskyddet, dra ner klämman på baksidan och ta bort strykjärnet.

## 11 Rengöring



### **⚠ Varning! Risk för brännskador!**

**Koppla alltid ifrån apparaten från nätet innan du utför rengörings- eller underhållsätgärden på den.**

- Om strykjärnet bara är lätt smutsigt, ska du dra ut kontakten och låta strykplattan (13) kylas av. Torka av huset och strykplattan endast med en fuktig trasa.
- Om det syntetiska tyget smälter på grund av en för hög temperatur på strykplattan (13), ska du stänga av ångan och torka av resterna omedelbar med en tjock hopvikt och torr bomullstrasa.
- För att hålla strykplattan (13) slät, ska du undvika kontakt med hårda metallföremål. Använd aldrig slipsvampar eller kemikalier för att rengöra strykplattan.
- Avkalka aldrig tanken (11) eller behandla den med rengöringsmedel eller lösningsmedel: annars kommer det att droppa ut vatten ur strykjärnet under ångstrykning.

## 12 Förvaring



- Öppna påfyllningslocket (9).
- Håll strykjärnet med spetsen vänd nedåt och skaka det försiktigt tills vattentanken (11) är tom.
- Ställ strykjärnet på sidan i vertikalläge för att kylas av.
- Linda nätkabeln (16) nära strykjärnets baksida, innan du lägger undan det för förvaring.
- Förvara strykjärnet i upprätt läge.

## Tips för att spara energi och vatten



Det går åt mest energi när man använder ångfunktionen. Följ råden nedan för att minimera energiförbrukningen:

- Börja stryka plaggen som kräver den lägsta stryktemperaturen. Kontrollera rekommenderad stryktemperatur på lappen med skötselråd på respektive plagg.
- Reglera ångan enligt den valda stryktemperaturen enligt anvisningarna i den här bruksanvisningen. Stryk med ånginställningen "eco" (se avsnittet "ställa in ångnivån").
- Försök stryka plaggen medan de fortfarande är fuktiga och minska ånginställningen. Då bildas ånga från tyget, snarare än från strykjärnet. Om du torktumlar plaggen före strykning, använd programmet för "strykorr".
- Om tygerna är tillräckligt fuktiga, ska du ställa in ångan på  (se avsnittet "stryka utan ånga").

## Avfallshantering

Våra produkter är miljövänligt förpackade i material som till största delen kan återvinnas. Hör med din kommun eller det lokala renhållningsverket var du kan lämna använt förpackningsmaterial och gamla hushållsprodukter.



**Denna enhet är märkt i enlighet med det europeiska direktivet 2012/19/EU om avfall som utgörs av eller innehåller elektroniska produkter. Direktivet anger ramarna för inom EU giltigt återtagande och korrekt återvinning av uttjänta enheter.**

## Felsökning

Problem	Möjlig orsak	Lösning
Strykjärnet värms inte.	<ol style="list-style-type: none"><li>1. Temperaturkontrollen (15) står på minsta nivå.</li><li>2. Ingen strömtillförsel.</li><li>3. Systemet "SensorSteam" har aktiverats. Strykjärnet är inställt för standby.</li></ol>	<ol style="list-style-type: none"><li>1. Välj en högre position.</li><li>2. Kontrollera med en annan apparat eller anslut strykjärnet till ett annat uttag.</li><li>3. Ta tag i handtaget (1) på strykjärnet för att starta om det.</li></ol>

Problem	Möjlig orsak	Lösning
“ActiveControl Advanced” indikatorlampa (3) blinkar.  Det är svårt att få strykjärnet att glida på plaggen.	<ul style="list-style-type: none"> <li>Systemet “SensorSteam” har aktiverats. Strykjärnet är inställt för standby.</li> <li>Kläderna är för våta.</li> </ul>	<ul style="list-style-type: none"> <li>Ta tag i handtaget (1) på strykjärnet för att starta om det.</li> <li>Minska ångmängden genom att välja “eco” eller “XX”.</li> </ul>
Kläderna tenderar att fastna.	<ul style="list-style-type: none"> <li>Temperaturen är för hög.</li> </ul>	<ul style="list-style-type: none"> <li>Vrid temperaturkontrollen (15) nedåt och vänta tills strykjärnet har kylts ner.</li> </ul>
Vatten droppar ut ur strykplattan tillsammans med ånga.	<ol style="list-style-type: none"> <li>1. Temperaturkontrollens (15) inställning är för låg.</li> <li>2. Ångkontrollen är för högt inställd i samband med en låg temperatur.</li> <li>3. Du har tryckt på knappen för ångtillförsel (6) flera gånger, utan att vänta i 5 sekunder mellan varje tryckning.</li> <li>4. Du har använt destillerat vatten (se “Att fylla vattentanken”) eller andra produkter som parfymrat vatten har tillsats i tanken.</li> </ol>	<ol style="list-style-type: none"> <li>1. Vrid temperaturkontrollen (15) till en högre inställning (mellan “••” och “max”) och vänta tills den gröna indikatorlampan för ånginställning slutar att blinka.</li> <li>2. Ställ in ångkontrollen på en lägre inställning.</li> <li>3. Vänta i 5 sekunder mellan varje tryckning av strålen på ångknappen.</li> <li>4. Blandat destillerat vatten med kranvatten så som anges i avsnittet “Att fylla vattentanken” och tillsätt aldrig några produkter i vattentanken (om de inte rekommenderas av Bosch).</li> </ol>
Ångan kommer inte ut.	<ol style="list-style-type: none"> <li>1. Ångkontrollen är inställd i läget “XX”.</li> <li>2. Inget vatten i tanken (11).</li> <li>3. Temperaturen är för låg. Antidroppssystemet har aktiverats.</li> </ol>	<ol style="list-style-type: none"> <li>1. Ställ ångkontrollen i läget “eco” eller “max”.</li> <li>2. Fyll tanken (11).</li> <li>3. Ställ in en högre temperatur om tyget så tillåter.</li> </ol>
Sprayfunktionen fungerar inte.	<ol style="list-style-type: none"> <li>1. Inget vatten i tanken (11).</li> <li>2. Blockerad mekanism.</li> </ol>	<ol style="list-style-type: none"> <li>1. Fyll vattentanken (11).</li> <li>2. Kontakta den tekniska serviceavdelningen.</li> </ol>
Det kommer ut rök när man ansluter strykjärnet för första gången.	<ul style="list-style-type: none"> <li>Smörjning av vissa a de invändiga delarna.</li> </ul>	<ul style="list-style-type: none"> <li>Detta är normalt och avstannar efter några minuter.</li> </ul>
Avlagringar kommer ut ur hålen på strykplattan	<ul style="list-style-type: none"> <li>Spår av kalk kommer ut ur ångkammaren.</li> </ul>	<ul style="list-style-type: none"> <li>Utför en rengöringscykel (se avsnittet “calc’n clean”).</li> </ul>
Ett pumpande ljud hörs i apparaten	<ul style="list-style-type: none"> <li>Vatten pumpas in i ångkammaren</li> </ul>	<ul style="list-style-type: none"> <li>Detta är normalt.</li> </ul>

Om ovanstående råd inte löser problemet bör du kontakta ett auktoriserat tekniskt servicecenter.

Du kan ladda ner denna handbok från Bosch lokala hemsidor.

Kiitämme teitä Bosch TDS12-höyrysilitysraudan valitsemisesta.

Tämä silitysrauta on pienikokoinen höyrynkehitin. Erityinen pumppu pumppaa veden höyrykammioon paineella. Höyryn määrä silytyksen aikana on suurempi kuin tavallisissa silitysraudoissa. Höyrytys on täten huomattavasti tehokkaampaa. Silitysrautaa on yleisesti suositeltavaa käyttää "eco"-asetuksella.

Tämä laite on suunniteltu ainoastaan kotikäyttöön eikä sitä saa käyttää teollisiin käyttötarkoituksiin.

Lue laitteen käyttöohjeet huolellisesti ja säilytä ne tulevia käyttökertoja varten.

## Yleiset turvaohjeet

- Älä jätä silitysrautaa vartioimatta sen ollessakytkettynä sähköpistokkeeseen.
- Irrota pistoke pistorasiasta ennen kuin täytälaitteen vedellä tai ennen kuin poistat jäljellejäävän veden käytön jälkeen.
- Laitetta on käytettävä ja säilytettävä vakaallapinnalla.
- Kun laite asetetaan tukitelineelle, onkäyttäjän varmistettava tukitelineen alustanvakaus.
- Älä käytä silitysrautaa, jos se on tippunut,siinä näkyy vaurioiden merkkejä tai siitävuotaa vettä. Se on vietävä valtuutettuunhuoltokeskukseen tarkistettavaksi ennen kuinsitä voi käyttää uudelleen.
- Jotta vaaratilanteet vältettäisiin, kaikki laitteen vaatimat toimenpiteet, esim. viallisen virtajohdon vaihto, on annettava valtuutetun huoltopalvelun tehtäväksi.
- Tätä laitetta voivat käyttää 8-vuotiaat ja sitä vanhemmat lapset ja henkilöt, joilla on rajoitetut fyysiset, aistilliset tai henkiset kyvyt tai joilla ei ole kokemusta tai tuntemusta laitteesta, jos heitä valvotaan tai ohjataan laitteen turvallisessa käytössä ja he ymmärtävät sen käyttöön liittyvät vaarat.Lapset eivät saa leikkiä laitteella. Lapset eivät saa puhdistaa tai huoltaa laitetta ilman valvontaa.
- Pidä silitysrauta ja sen virtajohto alle 8-vuotiaiden lapsien ulottumattomissa, kun laite on kytketty sähköverkkoon tai jäähtyy.
-  HUOMIO. Kuuma pinta. Pinta kuumenee käytön aikana.

- Ennen laitteen kytkemistä sähköverkkoon ontarkistettava, että jännite vastaa tyyppikilvessäolevaa jännitettä.
- Laite on kytkettävä maadoitettuun pistorasiaan. Jatkojohtoa käytettäessä tulee varmistaa, että siinä on 16A kaksinapainen pistoke maadoituksella.
- Jos laitteeseen asetettu turvasulake palaa, laitetelee toimimattomaksi. Laitteen saattamiseksi toimintakuntoon on se vietävä valtuutettuun huoltokeskukseen.
- Jotta ilmiöt, kuten sysäysjännitteen laskut tai sytytyksen vaihtelut, vältettäisiin virransyötön epäsuotuisien olosuhteiden aikana, silitysrauta on suositeltavaa liittää virransyöttöjärjestelmään, jonka maksimi-impedanssi on 0.27Ω. Käyttäjä voi tarvittaessa pyytää julkiselta energiayhtiöltä liitoskohdan impedanssin
- Laitetta ei saa ikinä laittaa hanan alle vedentäyttämistä varten.
- Irrota laite verkkovirtalähteestä jokaisen käyttökerran jälkeen tai aina kun sen epäillään olevan vioittunut.
- Pistoketta ei saa irrottaa pistorasiastavetämällä johdosta.
- Älä ikinä upota silitysrauta tai höyrysäiliötä veteen tai muihin nesteisiin.
- Älä jätä laitetta alttiiksi ilmastollisille tekijöille (sade, aurinko, pakkanen jne.).
- Höyryn vapautuksen aikana silitysraudasta kuuluu pumppausääniä. Tämä on normaalia ja merkitsee, että höyryä pumpataan höyrykammioon.

## Kuvaus

1. Kahva kosketusanturilla
  2. Höyrytyspainike\*
  3. ActiveControl Advanced-merkkivalo. (kirkas valo)
  4. Höyrytysasetuksen valintapainike
  5. Höyrytysasetuksen merkkivalot  
vihreä = eco  
punainen = max
  6. Pikahöyrytyspainike
  7. Suihkepainike
  8. Vedentäyttöaukko
  9. Täyttöaukon kansi
  10. Suihkeen suutin
  11. Vesisäiliö
  12. Tasomerkintä maksimitäyttöä varten
  13. Silityspohja
  14. Lämpötila-asteikko
  15. Lämpötilasäädin
  16. Virtajohdo
  17. Kalkinpoistoaine\*
  18. Pohjan kangassuoja\*
- \* **Malliikohtainen**

## Valmistelut



### **i** Poista merkit ja suojakalvot silityspohjasta (13).

Katso lisätietoa seuraavista toimenpiteistä tämän käyttöohjeen vastaavista luvuista.

- Kun silitysrauta on kytketty pois sähköverkosta, täytä silitysraudan vesisäiliö (11) hanavedellä ja aseta lämpötilasäädin (15) asentoon "max".
- Kytke laite sähköverkkoon.
- Kun silitysrauta on saavuttanut haluamasi lämpötilan, vihreä valo (5) lakkaa vilkkumasta. Tartu kahvaan (1) ja aseta höyrynsäädin maksimiasentoon "max".
- Pidä silitysrauta vaakasuorassa ja paina toistuvasti pikahöyrytyspainiketta (6). Mahdolliset jäämät tulee pois silityspohjasta (13).
- Puhdista tarvittaessa silityspohja (13) huolellisesti kuivalla monikerroksisella puuvillakankaalla.
- Kun käytät höyrytystoimintoa ensimmäisen kerran, älä käytä sitä pyykkiin, sillä höyrytysyksikössä voi olla edelleen likaa.
- Kun kytket silitysraudan päälle ensimmäisen kerran, uudesta silitysraudasta voi tulla hajuja ja hiukan savua sekä hiukkasia; tämä kuitenkin loppuu muutaman minuutin sisällä.

## 1 Vesisäiliön täyttäminen

### Irrota silitysrauta sähköverkosta!

- Avaa täyttöaukon kansi (9).
- **Älä koskaan täytä säiliötä maksimitason (12) yli.**

• Käytä ainoastaan puhdasta hanavettä sekoittamatta siihen mitään muita aineita. Muiden aineiden, kuten hajusteiden, lisääminen (ellei Bosch sitä suosittele) aiheuttaa laitteeseen vaurioita.

### **Edellä mainittujen tuotteiden käyttö mitätöi takuun.**

- Älä käytä kuivausrumpujen, ilmastointilaitteiden tai vastaavien laitteiden lauhdevettä. Tämä laite on tarkoitettu käytettäväksi normaalilla hanavedellä.
- Sekoita hanavettä tislattuun veteen suhteessa 1:1 höyrytystoiminnon tehon optimoimiseksi. Jos alueesi hanavesi on erittäin kovaa, sekoita hanavettä tislattuun veteen suhteessa 1:2. Kysy lisätietoa vedenkovuudesta paikalliselta vesilaitokselta.

## 2 Lämpötilan säätäminen



### **Lämpötilansäädin (15) säätää silityspohjan (13) lämpötilaa.**





- Tarkista silityslämpötila silittävän vaatteen hoito-ohjemerkinästä.
- Aseta lämpötilansäädin (15) vastaavaan asentoon kohdistamalla se silitysraudan lämpötila-asteikkoon (14).

- Keinokuidut
- Silkki – Villa
- Puuvilla – Pellava

- Lajittele vaatteet niiden hoito-ohjemerkinästen mukaan. Aloita silittäminen aina vaatteista, jotka tulee silittää alhaisimmalla lämpötilalla.
- Jos et ole varma vaatteiden materiaalista, aloita silittäminen alhaisimmalla lämpötila-asetuksella ja nosta sitä sen mukaisesti. Jos vaate on valmistettu sekakuidusta, aseta lämpötila herkimmän materiaalin kohdalle.
- Silkki-, villa- tai synteettisten vaatteiden kohdalla vaate on aina silittävä vääärältä puolelta kirkkaiden läikkien välttämiseksi. Älä käytä suihkehoitoa tahrojen välttämiseksi.

## 3 Höyrytystehon asettaminen

Silitysraudassa on höyrytysasetuksen valintapainike (4) ja merkkivalot (5), jotka osoittavat höyrytysasetuksen alla olevan taulukon mukaisesti:

Höyrynsäätö	eco	max	 höyry pois
Merkkivalot	 Vihreä	 Punainen	 Pois

Höyryä voidaan tuottaa tarttumalla kahvaan (1), tai painamalla höyrytyspainiketta (2\*).

Jos "eco" -höyrytystila on valittu, laitteen energiankulutus laskee pienemmän sähkön- ja vedenkulutuksen ansiosta. Hyvä silitystulos voidaan silti saavuttaa useimmilla vaatteilla.

Höyrytysasetusta voidaan muuttaa painamalla höyrytysasetuksen valintapainiketta (4). Silitysraudan toiminta koostuu seuraavista vaiheista:

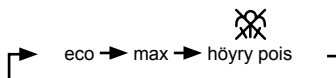

## SensorSteam

"SensorSteam"-toiminto kytkee silitysraudan pois päältä, kun sen kahvasta ei enää pidetä kiinni. Toiminto lisää täten laitteen turvallisuutta ja auttaa säästämään energiaa.

### **Kun silitysrauta kytketään sähköverkkoon, ensimmäisen minuutin aikana:**

- Silityspohja (13) kuumenee valitun asetuksen mukaiseen lämpötilaan.
- Höyrytystoiminto on lukittu.
- Vihreä merkkivalo (5) vilkkuu.

### **Ensimmäisen minuutin jälkeen:**

- "eco"-toiminto valitaan automaattisesti.
- Vihreä merkkivalo (5) lakkaa vilkkumasta.
- "ActiveControl Advanced" -merkkivalo (3) syttyy ja alkaa vilkkumaan.

**Tästä lähtien, kun silitysraudan kahvaan (1) tartutaan tai jos höyrytyspainiketta (2\*) painetaan  höyrytysasetuksessa.**

- "ActiveControl Advanced"-merkkivalo (3) lakkaa vilkkumasta.

- Pumppu käynnistyy ja höyrytystoiminto aktivoituu automaattisesti.

### Jos kahva (1) vapautetaan:

- Höyrytystoiminto kytkeytyy pois päältä.
- "ActiveControl Advanced"-merkkivalo (3) vilkkuu.
- Silitysrauta sammuu automaattisesti. Kun kahvaan tartutaan, silitysrauta kytkeytyy uudelleen toimintaan.

### Jos silitysrauta on kytketty sähköverkkoon eikä sitä käytetä moneen minuuttiin:

- Kun kahvaa (1) on kosketettu tai höyrytyspainiketta (2\*) painetaan uudelleen, vihreä valo alkaa vilkkumaan.
- Höyrytystoiminto ei toimi joidenkin sekuntien ajan ennen kuin vaadittu lämpötila on saavutettu.

## 4 Silittäminen höyryllä



### Höyrytysteho säädetään höyrystäimellä silityksen aikana (katso osio "Höyrytystehon asettaminen").

Höyrytystoimintoa voidaan käyttää kahdella tavalla:

#### 1. Jatkuva höyrytys:

- Aseta höyrystäidin asentoon "eco" tai "max".
- Tartu kahvaan (1).

#### 2. Höyrytys vaadittaessa\*:

(vain malleissa, joissa on höyrytyspainike).

- Aseta höyrystäidin asentoon peruuttaaksesi jatkuvan höyrytystoiminnon ja pidä samalla kahvasta (1). Tässä asetuksessa höyrytystoiminto aktivoituu, kun painat kahvan alapuolella olevaa höyrytyspainiketta (2\*).
- Paina höyrytyspainiketta (2\*).

#### Tärkeää:

- Höyrytystoiminto on käytettävissä, kun lämpötilansäädin (15) on asetettu höyrystäimellä - kohdalle välille "••" - "max".
- Säädä lämpötila-asetus ja aseta sitten höyrystäidin alla olevan taulukon mukaisesti. Höyrytys tapahtuu automaattisesti:

Lämpötilansäätimen (15) asetus	Höyrytys- asetus
••	eco
••• - "max"	max

**Huomaa:** Kun höyrytystoiminto on valittu lämpötilansäätimellä (15), höyrytystoiminto voi aktivoitua vasta joidenkin sekuntien jälkeen, kun vaadittu lämpötila on saavutettu.

**Vinkki:** viimeiset kerrat on suositeltavaa silittää ilman höyryä kuivaan tekstiiliin parhaiden tuloksien saavuttamiseksi.

5

## Silittäminen ilman höyryä



### Tämän asetuksen avulla voit silittää silitysraudalla ilman höyryä.

- Tartu kahvaan (1) ja aseta höyrystäidin asetukseen .
- Lämpötilansäädin (15) säätää silityspohjan (13) lämpötilaa. Aseta se vastaavaan asentoon kohdistamalla se silitysraudan lämpötila-asteikkoon (14).  
Valitse sopiva lämpötila silittävän materiaalin mukaan (katso osio "Lämpötilan asettaminen").
- Älä paina silittämisen aikana höyrytyspainiketta (2\*).

6

## Suihke



### Suihkeen avulla voidaan poistaa vaikeita rypyjä.

- Älä käytä suihketoimintoa silkkiin, sillä se voi aiheuttaa siihen läikkiiä.
- Paina silittämisen aikana suihkepainiketta (7) ja suihkeen suuttimesta (10) suihkuu vettä kankaaseen.

7

## Pikahöyrytys



shot

### Tämän toiminnon avulla voidaan poistaa vaikeita rypyjä tai painaa laskoksia.

- Aseta lämpötilansäädin (15) asentoon "•••" tai "max".
- Paina kahvan pikahöyrytyspainiketta (6) toistuvasti 5 sekunnin välein.

8

## Pystysuora höyry



### Tämän toiminnon avulla voidaan poistaa rypyjä riippuvista vaatteista, verhoista, jne.

**Varoitus.**

**Älä silitä vaatteita, kun ne ovat ylläsi!**

**Älä koskaan suihkuta tai suuntaa höyryä henkilöitä tai eläimiä kohti!**

1. Aseta lämpötilansäädin (15) asentoon "•••" tai "max".
2. Mallit, joissa on höyrytyspainike (2\*).
  - Tartu kahvaan (1) ja aseta höyryn säädin (4) asentoon "max".
  - Tai aseta höyryn säädin asentoon ja paina höyrytyspainiketta (2\*).



### Mallit, joissa ei ole höyrytyspainiketta (2\*):

- Tartu kahvaan (1) ja aseta höyryn säädin (4) asentoon "max".

3. Pidä silitysrautaa pystysuunnassa noin 15 cm:n päässä höyryttävästä vaatteesta.

Kahvan höyrytyspainiketta (6) voidaan painaa lisäksi 5 sekunnin välein. Odota kuitenkin 4 höyrytyskerran jälkeen 10 sekuntia jatkuvan höyrytystoiminnon mahdollistamiseksi.

9

## Kalkinpoistojärjestelmä



AntiCalc

Mallista riippuen silitysraudassa on seuraavat kalkinpoistotoiminnot "AntiCalc".

### 1. self-clean

"self-clean" -suodatin vesisäiliön ja pumpun välissä estää kalkin vaikutukset höyrytysjärjestelmään ja se takaa optimaalisen höyrytyksen.

### 2. anti-calc

"anti-calc" -patruuna on suunniteltu vähentämään kalkin kertymistä höyrytysajan aikana, se pidentää silitysraudan käyttöikää. "anti-calc" -patruuna ei kuitenkaan voi poistaa ajan kanssa kertynyttä kalkkia kokonaan.

### 3. Calc'n clean.

"calc'n clean" -toiminto auttaa poistamaan kalkkihukkaset höyrykammiosta. Käytä tätä toimintoa noin 2 viikon välein, jos alueesi vesi on erityisen kovaa.

Noudata alla kuvattuja ohjeita:

- Irrota pistoke pistorasiasta ja varmista, että silitysrauta on jäähtynyt ja että vesisäiliö (11) on tyhjä.
- Aseta lämpötilansäädin (15) asetukseen "calc'n clean".
- Täytä vesisäiliö (11) maksimitason puhtaalla hanavedellä.
- Liitä silitysrauta sähköverkkoon ja valitse höyrytyksen maksimiasetus "max" painamalla höyrytyksen valintapainiketta (4).
- Pidä silitysrautaa pesualtaan tai astian yläpuolella veden keräämiseksi.
- Pidä kahvasta (1), kunnes vesisäiliö (11) on tyhjä. Tämä voi viedä useamman minuutin.
- Toista toimenpide, kunnes hiukkasia ei enää tule ulos silitysraudan silityspohjasta (13).
- Käännä lämpötilansäädin (15) maksimiasetukseen. Silitysraudasta alkaa tulemaan höyryä. Odota, kunnes silitysraudan sisällä oleva vesi on haihtunut.
- Puhdista silitysraudan silityspohja (13).

### 4. calc'n clean kalkinpoistoaineella

(mallikohtainen)

Kalkin huolellista poistoa varten tulee käyttää tuotteen mukana toimitettua kalkinpoistoainetta (17\*). Suorita toimenpide 3 kuukauden välein.

Kalkinpoistoaine (17\*) on saatavilla huoltopalvelustamme tai erikoisliikkeistä.

Lisävarustekood.  
(Huoltopalvelu)

Lisävarusteen nimi  
(Erikoisliikkeet)

311144

TDZ1101

Noudata alla kuvattuja ohjeita:

- Irrota pistoke pistorasiasta ja varmista, että silitysrauta on jäähtynyt ja että vesisäiliö (11) on tyhjä.
- Aseta lämpötilansäädin (15) asetukseen "calc'n clean".
- Täytä vesisäiliö (11) hanavedellä, johon on lisätty mittallinen (25 ml) kalkinpoistoainetta (17\*).
- Liitä silitysrauta sähköverkkoon ja valitse höyrytyksen maksimiasetus "max" painamalla höyrytyksen valintapainiketta (4).
- Pidä silitysrautaa pesualtaan tai astian yläpuolella veden keräämiseksi.
- Pidä kahvasta (1), kunnes vesisäiliö (11) on tyhjä. Tämä voi viedä useamman minuutin.
- Suorita sitten osiossa "3. calc'n clean" kuvattu toimenpide, kunnes hiukkasia ei enää tule ulos silitysraudan silityspohjasta (13).

## Tipanestojärjestelmä

Jos lämpötilansäädin (15) on asetettu liian matalana asetukseen (alle "••"), höyrytystoiminto kytkeytyy automaattisesti pois päältä, jotta vettä ei tippuisi silityspohjasta (13).

Kahvan "ActiveControl Advanced" -merkkivalo (3) vilkkuu eikä pumppu toimi.

10

## Pohjan kangassuoja



### (mallikohtainen)

Tekstiilisuoja suojaa arkalaatuisia tekstiilejä silloin, kun niitä silitetään höyrytoiminnolla ja maksimilämpötilalla.

Suoja estää myös kirkkaiden jälkien syntymisen tummiin materiaaleihin.

Ensin on suositeltavaa silitää pieneen tekstiiliin sisällä olevaan osaan niin, että suojan sopivuus tekstiiliin varmistetaan.

Kiinnitä tekstiilisuoja silitysrautaan asettamalla silitysraudan kärki tekstiilisuojan päähän ja

painamalla suojan takaosaa ylöspäin, kunnes kuulet napsahduksen. Tekstiilisuoja voidaan irrottaa vetämällä takana olevaa kiinnitintä alaspäin ja irrottamalla silitysrauta suojasta.

## Ohjeita energian säästämiseen



## 11 Puhdistus



### ⚠ Varoitus! Palovammavaara!

**Irrota laite aina sähköverkosta ennen sen puhdistamista tai huoltamista.**

- Jos silitysrauta on jokseenkin likainen, irrota pistoke ja anna silityspohjan (13) jäähtyä. Pyyhi ulkokuori ja silityspohja ainoastaan kostealla kankaalla.
- Jos synteettinen kangas sulaa silityspohjan (13) korkean lämpötilan vuoksi, kytke höyrytystoiminto pois päältä ja hankaa jäämät välittömästi pois paksua kuivaa puuvillakangasta käyttäen.
- Pidä silityspohja (13) tasaisena välttämällä sen osumista metalliosiin. Älä koskaan käytä hankausalustaa tai kemikaaleja silityspohjan puhdistamiseen.
- Älä koskaan poista kalkkia säiliöstä (11) tai käsittele sitä pesuaineilla tai luottimilla: muutoin silitysraudasta tippuu vettä höyrytyksen aikana.

Suurin osa energiasta kuluu höyryn tuotantoon. Minimoi käytetty energiamäärä noudattamalla alla olevia ohjeita:

- Aloita silitys kankaista, jotka vaativat pienimmän silityslämpötilan. Tarkista suositeltava silityslämpötila vaatekappaleen merkistä.
- Sääda höyrymäärä valitun silityslämpötilan mukaan noudattaen tämän käyttöoppaan ohjeita. Siliitä "eco"-höyrytysasetuksella (katso osio "Höyrytystehon asettaminen").
- Pyri siiltämään tekstiilit niiden ollessa edelleen kosteita matalamman höyrytysasetuksen käyttämiseksi. Tällöin vaatekappaleet tuottavat höyryn silitysraudan sijaan. Jos kuivaat vaatekappaleet kuivurissa ennen niiden silitystä, aseta kuivuri ohjelmaan 'silityskuivaus'.
- Jos tekstiilit ovat riittävän kosteita, valitse höyrytysasetus  (katso osio "Silitys ilman höyryä").

## Tips til bortscaffelse af et kasseret apparat

Før du bortsaffer et kasseret apparat, skal du først gøre det ubrugeligt og sørge for at bortsaffe det i overensstemmelse med de gældende regler i landet. Din forhandler eller kommunen kan give dig detaljerede oplysninger herom.



**Dette apparat er mærket i overensstemmelse med det europæiske direktiv 2012/19/EU - der omhandler kasserede, elektriske og elektroniske apparater.**

**Denne retningslinje fastsætter rammen for returnering og genbrug af kasserede apparater, der gælder i hele EU.**

## 12 Laitteen säilytys



- Avaa täyttöaukon kansi (9).
- Pidä silitysrautaa pää alaspäin ja ravista sitä kevyesti, kunnes vesisäiliö (11) on tyhjä.
- Aseta silitysrauta sivuun jäähtymään pystyasentoon.
- Kierrä virtajohto (16) löysästi silitysraudan kannan ympärille ennen sen asettamista säiliöön.
- Säilytä silitysrautaa pystyasennossa.

## Vianmääritys

Ongelma	Mahdollinen syy	Ratkaisu
Silitysrauta ei kuumene.	1. Lämpötilansäädin (15) on asetettu minimiin. 2. Ei virransyöttöä. 3. "SensorSteam"-järjestelmä on kytketty päälle. Silitysrauta on asetettu valmiustilaan.	1. Valitse suurempi asetus. 2. Tarkista toisen laitteen avulla tai liitä silitysrauta toiseen pistorasiaan. 3. Tartu silitysraudan kahvaan (1) sen käynnistämiseksi.

Ongelma	Mahdollinen syy	Ratkaisu
“ActiveControl Advanced” -merkkivalo (3) vilkkuu.	• “SensorSteam”-järjestelmä on kytketty päälle. Silitysrauta on asetettu valmiustilaan.	• Tartu silitysraudan kahvaan (1) sen käynnistämiseksi.
Silitysraudan liikuttaminen kankaan päällä on vaikeaa.	• Vaate on liian märkä.	• Vähennä höyrytyksen tehoa valitsemalla “eco” tai “XX” -asetus.
Vaatteet tarttuvat helposti.	• Lämpötila on liian korkea.	• Käännä lämpötilansäädin (15) alhaisempaan asetukseen ja odota, kunnes silitysrauta on jäähtynyt.
Vettä tippuu silityspohjasta höyryn mukana.	1. Lämpötilansäätimen (15) asetus on liian matala. 2. Höyrysäädin on asetettu liian korkeaan asetukseen ja lämpötila on liian matala. 3. Olet painanut pikahöyrytyspainiketta (6) toistuvasti etkä ole odottanut 5 sekuntia painallusten välissä. 4. Olet käyttänyt tislattua vettä (katso osio “Vesisäiliön täyttäminen”) tai säiliöön on lisätty muita tuotteita, kuten hajustettua vettä.	1. Käännä lämpötilansäädin (15) korkeampaan asetukseen (välille “••” - “max”) ja odota, kunnes vihreä höyrytystoiminnon merkkivalo lakkaa vilkkumasta. 2. Aseta höyrysäädin alhaisempaan asetukseen. 3. Odota 5 sekuntia jokaisen höyrytyspainikkeen painalluksen välissä. 4. Sekoita tislattua vettä hanaveteen osion “Vesisäiliön täyttäminen” mukaisesti, älä koskaan lisää muita tuotteita vesisäiliöön (ellei Bosch sitä suosittele).
Höyryä ei tule.	1. Höyrytysasetus on asetettu asentoon “XX”. 2. Säiliössä (11) ei ole vettä. 3. Lämpötila on liian matala. Tipanestojärjestelmä on kytketty päälle.	1. Aseta höyrysäädin asetukseen “eco” tai “max”. 2. Täytä säiliö (11). 3. Aseta korkeampi lämpötila, jos tekstiili sen sallii.
Suihke ei toimi.	1. Säiliössä (11) ei ole vettä. 2. Järjestelmässä on tukos.	1. Täytä vesisäiliö (11). 2. Ota yhteyttä tekniseen huoltopalveluun.
Savua tulee ulos, kun silitysrauta kytketään päälle ensimmäisen kerran.	• Sisäosien voitelu.	• Tämä on normaalia ja se menee ohi muutaman minuutin kuluessa.
Jäämiä tulee ulos silityspohjan rei’istä.	• Kalkkijäämiä tulee ulos höyrykammioista.	• Suorita puhdistustoimenpiteet (katso osio “calc’n clean”).
Laitteesta kuuluu pumppausääniä	• Vettä pumpataan höyrykammioon	• Tämä on normaalia.

Jos yllä olevat ehdotukset eivät ratkaise ongelmaa, ota yhteyttä valtuutettuun huoltokeskukseen.

Voit ladata tämän käyttöoppaan paikalliselta Bosch-verkkosivulta.

Le agradecemos la compra de la plancha a vapor TDS12 de Bosch.

Este modelo es un centro de planchado compacto. El agua es bombeada a presión hacia la cámara de vaporización por medio de una bomba especial. La cantidad de vapor aplicada sobre las prendas es superior a la de una plancha convencional. La efectividad del vapor es por tanto mucho mayor. De modo general, es aconsejable usar la plancha en modo "eco".

El presente aparato ha sido diseñado exclusivamente para uso doméstico, quedando por tanto excluido el uso industrial del mismo.

Lea detenidamente las instrucciones de uso del aparato y guárdelas para una posible consulta posterior.

## Instrucciones generales de seguridad

- No deje la plancha desatendida mientras está conectada a la red.
- Desconecte el enchufe de la red antes de llenar el aparato con agua o antes de retirar el agua restante tras su utilización.
- Coloque el aparato sobre una superficie estable.
- Cuando esté sobre su soporte, asegúrese de situarlo sobre una superficie estable.
- No utilice la plancha si se ha caído, muestra daños visibles o si tiene fugas de agua. Deberá ser revisada por un servicio de asistencia técnica autorizado antes de utilizarlo de nuevo.
- Con objeto de evitar situaciones de peligro, cualquier trabajo de reparación que pueda ser necesario, como por ejemplo sustituir el cable eléctrico, deberá ser realizado por un servicio de Asistencia Técnica autorizado.
- Este aparato pueden utilizarlo niños con edad de 8 años y superior, y personas con capacidades físicas, sensoriales o mentales reducidas o falta de experiencia y conocimiento, si se les ha dado la supervisión o instrucción apropiadas respecto al uso del aparato de una manera segura y comprenden los peligros que implica. Los niños no deben jugar con el aparato. La limpieza y el mantenimiento a realizar por el usuario no deben realizarlos los niños sin supervisión.
- Mantener la plancha y su cable fuera del alcance de los niños menores de 8 años cuando está conectada o enfriándose.
-  **ATENCIÓN.** Superficie caliente.  
La superficie puede calentarse durante el funcionamiento.

- Antes de enchufar el aparato a la red, asegúrese de que el voltaje se corresponde con el indicado en la placa de características.
- Este aparato debe conectarse a una toma con conexión a tierra. Si utiliza una alargadera, asegúrese de que dispone de una toma de 16 A bipolar con conexión a tierra.
- En caso de fundirse el fusible de seguridad, el aparato quedará fuera de uso. Lleve el aparato a un Servicio de Asistencia Técnica autorizado.
- Para evitar que bajo circunstancias desfavorables de la red se puedan producir fenómenos como la variación de la tensión y el parpadeo de la iluminación, se recomienda que la plancha sea conectada a una red con una impedancia máxima de 0.27  $\Omega$ . Para más información, consulte con su empresa distribuidora de energía eléctrica
- No coloque el aparato bajo el grifo para llenar el depósito con agua.
- Desconecte el aparato de la red eléctrica tras cada uso, o en caso de comprobar defectos en el mismo.
- No desenchufe el aparato de la toma tirando del cable.
- No introduzca la plancha o el depósito de vapor en agua o en cualquier otro líquido.
- No deje el aparato expuesto a la intemperie (lluvia, sol, escarcha, etc.).
- Mientras se emite vapor, la plancha produce un sonido de bombeo. Esto es normal e indica que se está inyectando agua en la cámara de vaporización.

## Descripción

1. Asa con sensor de contacto
  2. Pulsador de activación de la bomba\*
  3. Lámpara indicadora "ActiveControl Advanced" (luz clara)
  4. Botón de selección de nivel de vapor
  5. Lámparas indicadoras de nivel de vapor.  
verde = eco  
roja = max
  6. Botón de supervapor
  7. Botón de spray
  8. Boca de llenado
  9. Tapa del depósito de agua
  10. Salida de spray
  11. Depósito de agua
  12. Marca de nivel máximo de llenado
  13. Suela
  14. Indicador de temperatura seleccionada
  15. Maneta de selección de temperatura
  16. Cable de red
  17. Líquido descalcificante\*
  18. Suela de protección textil\*
- \* **Dependiente del modelo**

## Preparación



### **i** *Retire de la suela (13) cualquier etiqueta o tapa de protección.*

Para más detalles relativos a las siguientes acciones, consulte los capítulos correspondientes en este mismo manual.

- Con la plancha desenchufada, llene el depósito (11) con agua de la red y coloque la maneta de selección de temperatura (15) en la posición "max".
- Enchufe el aparato.
- Cuando la plancha alcance la temperatura seleccionada, la lámpara verde (5) deja de parpadear y la lámpara de luz clara (3) se enciende y comienza a parpadear. Agarre el asa (1) y haga evaporar el agua colocando el regulador de vapor en la posición de vapor máximo "max".
- Sujete la plancha horizontalmente y presione repetidamente el botón de supervapor (6). Cualquier residuo será arrastrado fuera de la plancha a través de los agujeros de la suela (13).
- Si es necesario, limpie con cuidado la suela con un paño de algodón doblado y seco.

- Al utilizar por primera vez el vapor, hágalo fuera de la ropa por si hubiese algo de suciedad en la cámara de vapor.
- Durante el primer uso, la plancha puede desprender algunos humos y olores, así como partículas a través de la suela. Esto es normal y cesará en pocos minutos.

- Si no está seguro de la composición de una prenda, comience su planchado por la temperatura más baja, e increméntela progresivamente. Si la prenda está compuesta de mezcla de fibras, seleccione la temperatura correspondiente a la del material más delicado.
- Para evitar brillos, comience el planchado de prendas de seda, lana y materiales sintéticos a baja temperatura, y decida la temperatura correcta planchando una pequeña zona no visible. Para evitar manchas, no use el spray.

## 1 Llenar de agua el depósito

### ¡Extraer el enchufe de la toma de corriente!

- Abra la tapa del depósito de agua (9).
- **Nunca sobrepase la marca de llenado máximo (12).**
- Use sólo agua limpia de red, sin aditivos de ningún tipo. Añadir cualquier otro líquido (si no es recomendado por Bosch), como perfume, puede ocasionar daños en el aparato.
- **Cualquier daño causado por el uso de los productos anteriormente citados, provocará la anulación de la garantía.**
- No utilice agua de condensación de secadoras, aires acondicionados o similares. Su plancha ha sido diseñada para usar agua de grifo.
- Para que la función de la salida del vapor funcione de forma óptima durante más tiempo, mezcle agua de red con agua destilada en proporción 1:1. Si el agua de su zona es muy dura, mezcle agua de red con agua destilada en proporción 1:2.

Puede ponerse en contacto con su compañía local suministradora de agua para conocer el grado de dureza de la misma.

## 2 Regulación de la temperatura

La maneta de selección de temperatura (15) sirve para ajustar la temperatura de la suela (13).





- Compruebe en la etiqueta de instrucciones de planchado de la prenda la temperatura correcta de planchado.
- Ajuste la temperatura mediante el giro de la maneta de selección de temperatura (15), alineándola con el indicador (14):

•	Sintéticos
••	Seda - lana
•••	Algodón - lino

- Separe las prendas según las etiquetas del símbolo de lavado y planchado, comenzando siempre con las prendas que se planchan a temperaturas más bajas.

## 3 Regulación del nivel de vapor

Su plancha está provista de un botón de selección de nivel de vapor (4) y con lámparas indicadoras (5) que indican el nivel de vapor, de acuerdo a la siguiente tabla:

Nivel de vapor	eco	max	 vapor anulado
Lámparas indicadoras			
	Verde	Roja	Apagadas

El vapor puede ser generado al agarrar el asa (1), o al presionar el pulsador de activación de la bomba (2\*).

Si se selecciona el nivel de vapor correspondiente a "eco", se disminuye el consumo energético de la plancha mediante la reducción del consumo de electricidad y agua. En este nivel, puede obtenerse un buen resultado en el planchado de la mayoría de las prendas.

El nivel de vapor puede ser seleccionado mediante la pulsación del botón de selección de nivel de vapor (4). La plancha realiza el siguiente ciclo :

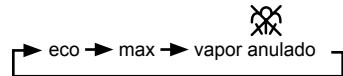

## SensorSteam

La función "SensorSteam" desconecta la plancha cuando el asa (1) deja de ser asida, favoreciendo de este modo la seguridad y el ahorro de energía.

### Al enchufar la plancha, durante el primer minuto .

- La suela (13) se calienta hasta la temperatura seleccionada.
- La generación de vapor se encuentra bloqueada.
- La lámpara verde (5) parpadea.

### Transcurrido el periodo inicial de 1 minuto :

- Se elige de forma automática el nivel de vapor "eco".
- La lámpara verde (5) deja de parpadear.
- La lámpara "ActiveControl Advanced" (3) comienza a parpadear.

### A partir de este momento, al agarrar el asa (1) o al activar el pulsador de activación de la bomba (2\*) en el nivel de vapor

- La lámpara "ActiveControl Advanced" (3) deja de parpadear.
- la bomba comienza a funcionar y se genera vapor de forma automática.

### Al soltar el asa :

- La generación de vapor se detiene.
- La lámpara "ActiveControl Advanced" (3) comienza a parpadear.
- La plancha se desconecta automáticamente. Al volver a a agarrar el asa (1), se conectará de nuevo.

### En el caso de que la plancha permanezca enchufada y no sea usada durante varios minutos :

- La lámpara verde (5) parpadea al agarrar el asa (1) o si se oprime el pulsador de activación de bomba (2\*)
- El vapor no se generará hasta pasados varios segundos, una vez que se haya alcanzado la temperatura adecuada de funcionamiento.

## 4 Planchado con vapor

El regulador de nivel de vapor se usa para ajustar la cantidad de vapor producido durante el planchado (ver apartado "Regulación del nivel de vapor")

El vapor puede ser generado de dos maneras :

### 1. Generación de vapor continua.



- Seleccione el nivel de vapor "eco" o "max".
- Agarre el asa (1) de la plancha.

## 2. Vapor a la demanda\*:

(sólo en modelos con pulsador de activación de la bomba)

- Seleccione el nivel de vapor  para cancelar la generación continua del mismo mientras agarra el asa (1). En este modo, el vapor sólo se puede generar de forma manual presionando el pulsador de activación de la bomba (2\*) situado en la parte inferior del asa.
- Presione el pulsador de activación de la bomba (2\*).

### Importante:

- El vapor sólo se produce cuando la maneta de selección de temperatura (15) se encuentra situada en la zona comprendida entre los símbolos de vapor  -  entre "••" y "max".
- Ajuste el nivel de temperatura y la regulación de vapor de acuerdo la siguiente tabla. El vapor se producirá de forma automática :

Posición de la maneta de selección de temperatura (15)	Regulación de vapor
••	eco
••• a "max"	max

**Nota:** Una vez seleccionado el modo de planchado mediante la maneta de selección de temperatura (15), la generación de vapor puede retrasarse durante algunos segundos hasta alcanzar la temperatura adecuada de funcionamiento.

**Consejo:** para obtener un mejor resultado del planchado, se recomienda realizar las últimas pasadas de la plancha en seco, sin emisión de vapor, con el fin de secar la prenda.

## 5 Planchado sin vapor

Permite usar la plancha para planchado en sec.

- **Agarre el asa (1) de la plancha y seleccione el nivel de vapor .**
- Ajuste la temperatura de la suela (13) mediante la maneta de selección de temperatura (15), alineándola con el indicador (14). Seleccione la temperatura de planchado adecuada para cada tipo de tela (ver sección "Regulación de la temperatura").
- Durante el planchado, no presione el pulsador de activación de la bomba (2\*).

## 6 Spray



### Utilícelo para eliminar arrugas severas.

- No utilizar el spray sobre seda, ya que podría dar lugar a manchas.
- Al planchar, presione el botón de spray (7) y se proyectará agua desde la salida de spray (10) sobre la prenda.

## 7 Golpe de vapor



### Utilícelo para eliminar arrugas severas o al presionar sobre pliegues duros.

- Coloque la maneta de selección de temperatura (15) en las posiciones “•••” o “max”.
- Presione repetidamente el botón de golpe de vapor (6) en la parte superior del asa (1), a intervalos de 5 segundos.

## 8 Vapor vertical



### Utilícelo para eliminar arrugas de prendas colgadas de perchas, cortinas, etc.

#### ⚠ ¡Atención.

#### No proyecte el vapor sobre ropa puesta.

#### No dirija el chorro de vapor hacia personas o animales

#### 1. Coloque la maneta de selección de temperatura (15) en las posiciones “•••” o “max”.

#### 2. Modelos con pulsador de activación de la bomba (2\*) :

- Agarre el asa (1) de la plancha, y seleccione el nivel de vapor “max”.
- O seleccione el nivel de vapor , y oprima el pulsador de activación de la bomba (2\*).

#### Modelos sin pulsador de activación de la bomba (2\*) :

- Agarre el asa (1) de la plancha, y seleccione el nivel de vapor “max”.

#### 3. Coloque la plancha en posición vertical manteniendo una distancia de unos 15 cm respecto a la prenda.

Adicionalmente, puede pulsar el botón de supervapor (6) situado en la parte anterior del asa (1), a intervalos de 5 segundos. Después de cada 4 pulsaciones de vapor, espere durante 10 segundos antes de volver al pulsar el botón, para permitir de este modo la producción continua de vapor.

## 9 Sistema de descalcificación múltiple



AntiCalc

Dependiendo del modelo, esta gama está equipada con los siguientes sistemas “AntiCalc”.

### 1. self-clean

El filtro de autolimpieza self-clean entre el depósito de agua y la bomba ha sido diseñado de modo que la cal no perjudique la generación de vapor y poder así disponer de una producción óptima del mismo.

### 2. anti-calc

El cartucho “anti-cal” ha sido diseñado para reducir la acumulación de cal que se produce durante el planchado con vapor y, de este modo, prolongar la vida útil de su plancha. Sin embargo, tenga en cuenta que el cartucho “anti-cal” no detendrá en su totalidad el proceso natural de acumulación de cal.

### 3. calc'n clean

La función “calc'n clean” ayuda a eliminar las partículas de cal del vapor. Si el agua de su zona es muy dura, deberá usar esta función cada dos semanas.

Lleve a cabo el siguiente procedimiento:

- a) Desconecte la plancha de la red, asegúrese de que la plancha se ha enfriado y que el depósito de agua (11) está vacío.
- b) Coloque la maneta de selección de temperatura (15) en la posición “calc'n clean”.
- c) Llene el depósito (11) con agua limpia del grifo hasta el nivel máximo
- d) Enchufe la plancha y seleccione la posición de vapor máxima “max” por medio del botón de selección de nivel de vapor (4).
- e) Sujete la plancha sobre un fregadero o un recipiente para recoger el agua.
- f) Agarre el asa (1) hasta que el depósito de agua (11) esté vacío. Esto puede tardar varios minutos.
- g) Repita el procedimiento hasta que dejen de salir partículas a través de la suela (13) de la plancha
- h) Coloque la maneta de selección de temperatura (15) en su posición máxima. La plancha comenzará a emitir vapor. Espere hasta que se haya evaporado el agua del interior de la plancha.
- i) Limpie la suela (13) de la plancha.

#### 4. “calc’n clean” con líquido descalcificante (dependiente del modelo)

Para una eliminación profunda de la cal, puede usar el líquido descalcificante (17\*) suministrado. Debe hacerse cada 3 meses

El líquido descalcificante, puede adquirirlo en el servicio postventa o comercios especializados.

Código del accesorio (Servicio postventa)	Nombre del accesorio (Comercios especializados)
311144	TDZ1101

Lleve a cabo el siguiente procedimiento:

- Desconecte la plancha de la red, asegúrese de que la plancha se ha enfriado y que el depósito de agua (11) está vacío.
- Coloque la maneta de selección de temperatura (15) en la posición “calc’n clean”.
- Llene el depósito con un vaso lleno de agua limpia del grifo, mezclado con una dosis (25 ml) de líquido descalcificante (17\*).
- Enchufe la plancha y seleccione la posición de vapor máxima “max” por medio del botón de selección de nivel de vapor (4).
- Sujete la plancha sobre un fregadero o un recipiente para recoger el agua.
- Agarre el asa (1) hasta que el depósito de agua (11) esté vacío. Esto puede tardar varios minutos.
- A continuación siga el proceso anteriormente descrito en el párrafo “3. calc’n clean” hasta que dejen de salir partículas a través de la suela (13) de la plancha.

### Dispositivo antigoteo

Si mediante la maneta de selección de temperatura (15) se seleccionan temperaturas bajas (por debajo de “••”), el flujo de vapor se bloquea de forma automática para evitar el goteo de agua a través de la suela (13).

En esta situación, la bomba no se activa y la lámpara “ActiveControl Advanced” (3) parpadea.

### 10 Suela de protección textil



#### (Dependiente del modelo)

La protección textil se utiliza para el planchado con vapor a máxima temperatura de prendas delicadas, evitando que estas se dañen a elevadas temperaturas.

Así mismo, la utilización del protector elimina el uso de un trapo para evitar brillos en tejidos oscuros.

Se recomienda planchar primero una pequeña parte por el reverso para verificar que el planchado es el deseado.

Para acoplar la suela protectora textil a la plancha, coloque la puntera de la plancha en el interior de la punta de la suela protectora textil y presione la parte posterior de la suela protectora textil hasta que se oiga un “clic”. Para soltar la suela protectora textil tirar de la pestaña trasera y sacar la plancha.

## 11 Limpieza



**⚠ ¡Atención ! ¡Riesgo de quemaduras!**  
**Desenchufe siempre la plancha de la red antes de realizar cualquier trabajo de limpieza o mantenimiento.**

- Si la plancha está ligeramente sucia, deje enfriar la suela (13) de la plancha. Limpie el cuerpo del aparato y la suela con un paño húmedo, secándola a continuación.
- En el caso de que restos de tejido sintético queden adheridos a la suela (13) debido a que se ha seleccionado una temperatura excesiva, frote la suela inmediatamente con un paño de algodón grueso doblado varias veces.
- Para mantener la suela (13) suave, evite que entre en contacto con objetos metálicos. No utilice nunca estropajos ni productos químicos para limpiar la suela.
- No añada detergentes o disolventes en el depósito de agua (11). La plancha podría resultar dañada y gotear mientras produce vapor.

## 12 Guardar el aparato



- Abra la tapa (9) del depósito de agua.
- Agarre la plancha con la boca de carga apuntando hacia abajo y sacúdala ligeramente hasta que todo el agua haya sido evacuada del depósito (11).
- Coloque la plancha en posición vertical y déjala enfriar.
- Enrolle el cable de red (16) alrededor del talón, sin apretarlo en exceso.
- Guarde la plancha siempre en posición vertical.

## Consejos para el ahorro de energía



La mayor cantidad de energía consumida por una plancha se destina a la producción de vapor. Para reducir el consumo, siga los siguientes consejos :

- Comience siempre por las prendas cuyos tejidos requieren una menor temperatura de planchado. Para ello, consulte la etiqueta de la prenda.
- Regule la salida de vapor de acuerdo con la temperatura de planchado seleccionada, siguiendo las instrucciones de este manual. Procure planchar en la posición de vapor "eco" (ver apartado "Regulación del nivel de vapor").
- Procure planchar las prendas mientras éstas están todavía húmedas, reduciendo la salida de vapor de la plancha. El vapor será generado principalmente por las prendas en lugar de por la plancha. Si utiliza secadora antes del planchado, seleccione un programa adecuado para el secado con posterior planchado.
- Si las prendas están suficientemente húmedas, coloque el regulador de salida de vapor en la posición de anulación de la producción de vapor  (ver apartado "Planchado sin vapor").

## Información sobre eliminación

Nuestros productos se entregan en un embalaje optimizado. Esto consiste básicamente en la utilización de materiales no contaminantes que debe entregarse al servicio local de retirada de residuos como materias primas secundarias. Solicite información a su ayuntamiento para la retirada de electrodomésticos obsoletos.



**Este aparato está marcado con el símbolo de la Directiva europea 2012/19/UE relativa al uso de aparatos eléctricos y electrónicos (Residuos de aparatos eléctricos y electrónicos RAEE).**

**La directiva proporciona el marco general válido en todo el ámbito de la Unión Europea para la retirada y la reutilización de los residuos de los aparatos eléctricos y electrónicos.**

## Soluciones para pequeños problemas

Problema	Causa probable	Solución
La plancha no calienta.	<ol style="list-style-type: none"> <li>1.El control de temperatura (15) está en posición muy baja.</li> <li>2.No hay corriente de red.</li> <li>3.El sistema "SensorSteam" se ha activado. La plancha se encuentra en estado de espera.</li> </ol>	<ol style="list-style-type: none"> <li>1.Seleccione una temperatura más alta.</li> <li>2.Compruebe con otro aparato o conecte la plancha en un enchufe diferente.</li> <li>3.Agarre el asa (1) de la plancha para activarla.</li> </ol>
La lámpara "ActiveControl Advanced" (3) parpadea.	<ul style="list-style-type: none"> <li>• El sistema "SensorSteam" se ha activado. La plancha se encuentra en estado de espera.</li> </ul>	<ul style="list-style-type: none"> <li>• Agarre el asa (1) de la plancha para activarla</li> </ul>
La plancha se desliza con dificultad.	<ul style="list-style-type: none"> <li>• La prenda está demasiado húmeda.</li> </ul>	<ul style="list-style-type: none"> <li>• Reduzca la cantidad de vapor seleccionando los niveles "eco" o .</li> </ul>
La ropa tiende a pegarse.	<ul style="list-style-type: none"> <li>• La temperatura es demasiado alta.</li> </ul>	<ul style="list-style-type: none"> <li>• Seleccione una temperatura más baja mediante la maneta de selección de temperatura (15) y espere a que la plancha se enfríe.</li> </ul>

Problema	Causa probable	Solución
Gotea agua junto con el vapor.	<ol style="list-style-type: none"> <li>1. La maneta de selección de temperatura (15) está en una posición muy baja.</li> <li>2. El nivel de vapor seleccionado es alto combinado con una temperatura baja.</li> <li>3. Ha presionado el botón de supervapor (6) repetidas veces, sin esperar 5 segundos entre cada pulsación.</li> <li>4. Se ha usado sólo agua destilada (ver apartado "Llenar de agua el depósito") o se han añadido en el depósito otros productos como fragancia o similares.</li> </ol>	<ol style="list-style-type: none"> <li>1. Seleccione una temperatura más alta (entre "••" y "max"), si el tejido lo permite, y espere a que la lámpara verde deje de parpadear.</li> <li>2. Seleccione un nivel de vapor más bajo.</li> <li>3. Espere 5 segundos entre cada pulsación del botón de supervapor (6).</li> <li>4. Mezcle agua destilada con agua del grifo, tal y como se indica en el apartado "Llenar de agua el depósito", y no añada nunca otro tipo de productos.</li> </ol>
No sale vapor	<ol style="list-style-type: none"> <li>1. Se ha seleccionado el nivel de vapor.</li> <li>2. No hay agua en el depósito (11).</li> <li>3. Temperatura demasiado baja. Antigoteo activado.</li> </ol>	<ol style="list-style-type: none"> <li>1. Seleccione el nivel de vapor "eco" o "max"</li> <li>2. Llene de agua el depósito (11).</li> <li>3. Seleccione una temperatura más alta, si el tejido lo permite.</li> </ol>
No funciona el spray.	<ol style="list-style-type: none"> <li>1. No hay agua en el depósito (11).</li> <li>2. Mecanismo obstruido.</li> </ol>	<ol style="list-style-type: none"> <li>1. Llene el depósito de agua (11).</li> <li>2. Consulte al Servicio Técnico.</li> </ol>
Se desprenden humos y olores al conectar la plancha por primera vez.	<ul style="list-style-type: none"> <li>• Engrase de algunas piezas internas.</li> </ul>	<ul style="list-style-type: none"> <li>• Esto es normal y cesará en pocos minutos.</li> </ul>
Sale suciedad por los agujeros de la suela	<ul style="list-style-type: none"> <li>• Restos de cal procedentes de la cámara de vaporización.</li> </ul>	<ul style="list-style-type: none"> <li>• Lleve a cabo un ciclo de limpieza (ver apartado "calcin-clean")</li> </ul>
La plancha produce un sonido de bombeo	<ul style="list-style-type: none"> <li>• Se está inyectando agua en la cámara de vaporización</li> </ul>	<ul style="list-style-type: none"> <li>• Esto es normal.</li> </ul>

Si lo anterior no soluciona el problema, póngase en contacto con un Servicio de Asistencia Técnica autorizado.

Obrigado pela compra do ferro a vapor TDS12 da Bosch.

Este ferro é um gerador de vapor compacto. A água é introduzida com pressão para dentro da câmara de vapor através de uma bomba especial. Ao engomar, a quantidade de vapor libertada é maior do que nos ferros convencionais. É essa característica que torna o desempenho do vapor muito mais eficaz. Geralmente, o ferro deve ser utilizado na definição “eco”.

Este aparelho foi concebido exclusivamente para uso doméstico e não deve ser utilizado para fins industriais.

Leia com atenção o manual de instruções do aparelho e guarde-o para futura referência.

## Instruções gerais de segurança

- Não deixe a tábua de passar sozinha enquanto estiver ligada à electricidade.
- Retire a ficha da tomada antes de encher o aparelho com água, ou antes de tirar a água restante depois da utilização.
- O aparelho deve utilizar-se e colocar-se sobre uma superfície estável.
- Quando estiver colocado no suporte, assegure-se de que o pousa sobre uma superfície estável.
- Não utilize a tábua de passar se tiver caído, mostrar sinais visíveis de danos ou se tiver fugas de água. Deverá ser revista por um serviço de assistência técnica autorizado antes de utilizá-la de novo.
- Com vista a evitar situações perigosas, qualquer trabalho ou reparação que o aparelho possa necessitar, por exemplo a substituição de um cabo eléctrico danificado, só deverá ser realizado por pessoal qualificado de um Centro de serviço técnico autorizado.
- Este aparelho só pode ser utilizado por crianças a partir dos 8 anos e por pessoas com capacidades físicas, sensoriais ou mentais limitadas, ou pessoas com falta de experiência ou conhecimento, caso tenham recebido supervisão ou formação sobre como utilizar o aparelho de forma segura e percebam os perigos inerentes. As crianças não devem utilizar este aparelho como um brinquedo. A limpeza e a manutenção do aparelho não devem ser efectuadas por crianças sem supervisão.
- Mantenha o ferro e o respectivo cabo de ligação fora do alcance das crianças com menos de 8 anos, quando o ferro estiver ligado ou a arrefecer.
-  CUIDADO. Superfície quente.  
A superfície aquece com a utilização.

- Antes de ligar o aparelho à electricidade, assegure-se de que a voltagem corresponde ao indicado na placa de características.
- Este aparelho deve ligar-se a uma tomada com ligação à terra. Se utilizar uma extensão, assegure-se de que dispõe de uma tomada de 16 A bipolar com ligação à terra.
- Se se fundir o fusível de segurança, o aparelho ficará fora de uso. Para recuperar o funcionamento normal, leve o aparelho a um Serviço de Assistência Técnica autorizado.
- Para evitar que baixas circunstâncias desfavoráveis da rede eléctrica possam produzir-se fenómenos como variação da tensão e o piscado da iluminação, é recomendável que o ferro a vapor seja desconectado da rede com uma impedância máxima de 0.27 Ω. Para mais informação, consulte com a empresa distribuidora de energia eléctrica.
- Não coloque o aparelho debaixo da torneira para encher o depósito com água.
- Desligue o aparelho da rede de abastecimento eléctrico imediato se houver algum fallo, e sempre depois de cada uso.
- Não desligue o aparelho da tomada puxando o cabo.
- Não introduza a tábua de passar ou o depósito de vapor em água ou em qualquer outro líquido.
- Não deixe o aparelho exposto às intempéries (chuva, sol, geada, etc.).
- Durante a libertação de vapor, o ferro emite um som de bombagem. É normal acontecer e indica que está a ser bombeada água para a câmara de vapor.

## Descrição

1. Pega com sensor de contacto
  2. Botão de vapor\*
  3. Indicador luminoso ActiveControl Advanced. (luz clara)
  4. Botão de selecção da definição de vapor
  5. Indicadores luminosos de definição de vapor verde = eco vermelho = max
  6. Botão de jacto de vapor
  7. Botão de spray
  8. Entrada de água
  9. Tampa com abertura para enchimento
  10. Bico de vaporização
  11. Reservatório de água
  12. Marca de nível de enchimento máximo
  13. Base
  14. Indicador de temperatura
  15. Controlo de temperatura
  16. Cabo eléctrico
  17. Líquido anticálcio\*
  18. Cobertura de protecção em tecido\*
- \* Dependente do modelo\*

## Preparações



### **i** Remova qualquer etiqueta ou capa de protecção da base (13).

Para saber pormenores acerca das acções abaixo mencionadas, consulte os capítulos respectivos deste manual do utilizador.

- Com o ferro desligado da corrente, encha o reservatório (11) do ferro com água da torneira e coloque o controlo de temperatura (15) na posição "max".
- Ligue o aparelho à corrente.
- Quando o ferro tiver alcançado a temperatura pretendida, o indicador luminoso verde (5) pára de piscar e a luz clara (3) começa a piscar. Segure na pega (1) e coloque o controlo de vapor na posição máxima ("max").
- Segure o ferro na horizontal e prima repetidamente o botão de jacto de vapor (6). Esta operação deverá remover todos os resíduos da base (13) do ferro.
- Se for necessário, limpe cuidadosamente a base (13) com um pano de algodão seco, dobrado.
- Quando utilizar a função de vapor pela primeira vez, não a aplique na roupa porque ainda pode haver sujidade acumulada no distribuidor de vapor.

- Quando ligar o ferro pela primeira vez, este pode emitir odores, um pouco de fumo e algumas partículas; mas só durante alguns minutos.

## 1 Encher o reservatório de água

### **i** Desligue o ferro da corrente!

- Abra a tampa com a abertura para enchimento (9).
- **Nunca encha o reservatório acima da marca de nível de enchimento máximo (12).**
- Utilize apenas água limpa da torneira sem misturar nenhuma substância. A adição de outros líquidos (a menos que seja recomendada pela Bosch), tais como perfume, vai danificar o aparelho.
- **Todos os danos provocados pela utilização dos produtos acima mencionados irão anular a garantia.**
- Não utilize água de condensação de máquinas de secar roupa, sistemas de ar condicionado ou dispositivos semelhantes. Este aparelho foi concebido para usar água da torneira normal.
- Para que a função de vapor continue a funcionar nas condições ideais, misture água da torneira com água destilada 1:1. Se a água da torneira na sua área de residência for muito dura, misture-a com água destilada 1:2. Contacte a companhia das águas local para obter informações sobre a dureza da água.

## 2 Regulação da temperatura

### O controlo de temperatura (15) ajusta a temperatura da base (13) do ferro.

- Consulte as instruções de temperatura indicadas na etiqueta da peça de roupa que está a engomar.
- Coloque o controlo de temperatura (15) na posição correspondente, alinhando-o com o indicador de temperatura (14) no ferro.

•	Sintéticos
••	Seda - lã
•••	Algodão - linho

- Separe as peças de roupa com base nas respectivas etiquetas, começando sempre pelas que têm de ser engomadas no nível mínimo de temperatura.
- Se não souber ao certo de que tipo de material é feita a peça de roupa, comece a engomar no nível mínimo de temperatura e vá aumentando se for preciso. Se a peça de roupa for feita

- de tecidos mistos, ajuste para a temperatura adequada aos materiais mais delicados.
- Se a peça de roupa for de seda, lã ou materiais sintéticos, engome o tecido do avesso para evitar que fique com lustro. Evite utilizar a função de spray para não manchar.

## 3 Definir a quantidade de vapor

O seu ferro tem um botão de selecção da definição de vapor (4) e indicadores luminosos (5) que mostram a definição de vapor, de acordo com a tabela a seguir:

Definição de vapor	eco	max	<del>XXX</del> vapor desligado
Indicadores luminosos	Verde	Vermelho	Apagado

É possível gerar vapor segurando na pega (1) ou premindo o botão de vapor (2\*). Se o modo de vapor “eco” for seleccionado, o aparelho consome menos energia porque utiliza menos electricidade e menos água. Deste modo, irá obter bons resultados ao engomar as suas peças de roupa. Pode alterar a definição de vapor premindo o botão de selecção da definição de vapor (4). O ferro percorre o seguinte ciclo:

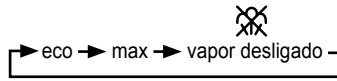

## SensorSteam

A função “SensorSteam” desliga o ferro quando ninguém está a segurar na respectiva pega, aumentando assim a segurança e poupando energia.

### Ao ligar o ferro, acontece o seguinte, durante o primeiro minuto:

- A base (13) aquece até atingir a temperatura correspondente à definição seleccionada.
- A geração de vapor é bloqueada.
- O indicador luminoso verde (5) pisca.

### Depois de passar 1 minuto:

- A definição “eco” é automaticamente seleccionada.
- O indicador luminoso verde (5) pára de piscar.
- O indicador luminoso “ActiveControl Advanced” (3) acende-se e começa a piscar.

A partir desse momento, quando segurar na pega (1) do ferro ou se premir o botão de vapor (2\*) quando estiver na posição .

• O indicador luminoso “ActiveControl Advanced” (3) pára de piscar.

• A bomba começa a trabalhar e o vapor é gerado automaticamente.

**Se soltar a pega (1):**

- A geração de vapor é interrompida.
- O indicador luminoso “ActiveControl Advanced” (3) pisca
- O ferro desliga-se automaticamente. Assim que segurar na pega, o ferro liga-se novamente.

**Se o ferro permanecer ligado e sem ser utilizado durante vários minutos:**

- Assim que tocar na pega (1) ou voltar a premir o botão de vapor (2\*), o indicador luminoso verde começa a piscar.
- A geração de vapor só voltará a ser possível quando for atingida a temperatura de funcionamento adequada, o que pode demorar vários segundos.

4

## Engomagem com vapor



O controlo de vapor é utilizado para regular a quantidade de vapor produzido quando se está a engomar (consulte a secção “Definir a quantidade de vapor”).

O vapor pode ser gerado de duas maneiras:

**1. Geração de vapor contínua:**



- Coloque o controlo de vapor na posição “eco” ou “max”.
- Segure na pega (1).

**2. Vapor variável\*:**

(apenas para os modelos equipados com o botão de vapor)

- Coloque o controlo de vapor na posição  para cancelar a geração de vapor contínua enquanto segura na pega (1). Com esta definição activada, o vapor só pode ser gerado se premir o botão de vapor (2\*) situado por baixo da pega.
- Prima o botão de vapor (2\*).

**Importante:**

- O vapor só pode ser gerado se o controlo de temperatura (15) estiver posicionado sobre os símbolos de vapor  -  entre “••” e “max”.
- Ajuste a definição de temperatura e posicione o controlo de vapor de acordo com a tabela a seguir. O vapor é gerado automaticamente.

Definição do controlo de temperatura (15)

Definição de vapor

••

eco

••• até “max”

max

**Nota:** Depois de se seleccionar uma definição de vapor utilizando o controlo de temperatura (15), a geração de vapor pode demorar vários segundos até ser atingida a temperatura de funcionamento adequada.

**Sugestão:** para obter melhores resultados ao engomar, faça-o sem vapor nas últimas passagens, para secar a peça de roupa.

5

## Engomagem sem vapor



**Esta operação permite usar o ferro para engomar a seco.**

- Segure na pega (1) e coloque o controlo de vapor na posição .
- O controlo de temperatura (15) ajusta a temperatura da base (13) do ferro. Coloque-o na posição correspondente, alinhando-o com o indicador de temperatura (14) no ferro. Seleccionar uma temperatura adequada ao tipo de material a engomar (consulte a secção “Ajustar a temperatura”).
- Enquanto estiver a engomar, não prima o botão de vapor (2\*).

6

## Spray



**Esta função pode ser utilizada para remover vincos difíceis.**

- Não utilize a função de spray com sedas porque pode manchar.
- Ao engomar, prima o botão de spray (7) para sair água através do bico de vaporização (10) directamente para a peça de roupa.

7

## Jacto de vapor



**Este botão pode ser utilizado para remover vincos ou pregas difíceis.**

- Coloque o controlo de temperatura (15) na posição “•••” ou “max”.
- Prima repetidamente o botão de jacto de vapor (6), situado na pega, em intervalos de 5 segundos.

## 8 Vapor vertical



Esta função pode ser utilizada para remover vincos de roupas penduradas em cabides, cortinas, etc.

**⚠ Aviso.**

**Não engome a roupa enquanto a tiver vestida! Nunca direcione spray nem vapor a pessoas ou animais!**

**1. Coloque o controlo de temperatura (15) na posição “...” ou “max”.**

**2. Modelos com botão de vapor (2\*).**

- Segure na pega (1) e coloque o controlo de vapor (4) na posição “max”.
- Ou então coloque o controlo de vapor na posição e prima o botão de vapor (2\*).

**Modelos sem botão de vapor (2\*):**

- Segure na pega (1) e coloque o controlo de vapor (4) na posição “max”.

**3.** Segure o ferro na vertical, a cerca de 15 cm da peça de roupa que vai engomar a vapor.

Pode também premir o botão de jacto de vapor (6), situado na pega, em intervalos de 5 segundos. No entanto, após 4 jactos de vapor, deve aguardar 10 segundos para permitir a geração de vapor contínua.

## 9 Sistema múltiplo anticalcário



AntiCalc

Dependendo do modelo, esta série de ferros está equipada com as seguintes funções anticalcário “AntiCalc”.

### 1. self-clean

O filtro self-clean, existente entre o reservatório de água e a bomba, impede que o calcário prejudique o funcionamento do sistema de geração de vapor e garante uma produção de vapor nas condições ideais.

### 2. anti-calc

O cartucho “anti-calc” foi concebido para reduzir a formação de calcário produzido durante a operação de engomar a vapor, contribuindo para o aumento da vida útil do seu ferro. No entanto, o cartucho “anti-calc” não consegue remover todo o calcário que se vai formando naturalmente com o passar do tempo.

### 3. calc'n clean

A função “calc'n clean” ajuda a remover partículas de calcário da câmara de vapor. Se a água na sua área de residência for muito dura, utilize esta função de duas em duas semanas, aproximadamente.

Siga o procedimento descrito abaixo:

- a) Retire a ficha da tomada, certifique-se de que o ferro arrefeceu e de que o reservatório de água (11) está vazio.
- b) Coloque o controlo de temperatura (15) na definição “calc'n clean”.
- c) Encha o reservatório (11) até ao nível máximo com água da torneira limpa.
- d) Ligue o ferro à corrente e seleccione a definição de vapor máxima (“max”), premindo o botão de selecção da definição de vapor (4).
- e) Segure o ferro por cima do lava-louça ou de um recipiente para recolher a água.
- f) Segure na pega (1) até o reservatório de água (11) ficar vazio. Esta operação pode demorar vários minutos.
- g) Repita o procedimento até deixarem de sair partículas de calcário da base (13) do ferro.
- h) Rode o controlo de temperatura (15) para a definição máxima. O ferro começa a deitar vapor. Aguarde até a água no interior do ferro se evaporar.
- i) Limpe a base (13) do ferro.

### 4. calc'n clean com líquido anticalcário

(dependente do modelo)

Para uma remoção profunda do calcário, utilize o líquido anticalcário (17\*) fornecido.

Esta operação deve ser efectuada trimestralmente.

O líquido anticalcário (17\*) pode ser adquirido no nosso serviço Pós-venda ou em lojas especializadas.

Código do acessório. (Pós-venda)	Nome do acessório (Lojas especializadas)
311144	TDZ1101

Siga o procedimento descrito abaixo:

- a) Retire a ficha da tomada, certifique-se de que o ferro arrefeceu e de que o reservatório de água (11) está vazio.
- b) Coloque o controlo de temperatura (15) na definição “calc'n clean”.
- c) Encha o reservatório (11) com água da torneira misturada com uma medida (25 ml) de líquido anticalcário (17\*).
- d) Ligue o ferro à corrente e seleccione a definição de vapor máxima (“max”), premindo o botão de selecção da definição de vapor (4).
- e) Segure o ferro por cima do lava-louça ou de um recipiente para recolher a água.
- f) Segure na pega (1) até o reservatório de água (11) ficar vazio. Esta operação pode demorar vários minutos.
- g) Depois, siga o procedimento descrito na secção “3. calc'n clean” até deixarem de sair partículas de calcário da base do ferro (13).



## Sistema antigota

Se o controlo de temperatura (15) estiver definido para um valor muito baixo (abaixo de “\*\*”), o controlo de vapor desliga-se automaticamente para evitar que a água pingue da base do ferro (13). O indicador luminoso “ActiveControl Advanced” (3) na pega começa a piscar e a bomba não funciona.

## 10 Cobertura de protecção em tecido



### (Dependente do modelo)

A protecção de tecidos é utilizada para passar a ferro peças delicadas com vapor, à temperatura máxima, sem as danificar.

Com utilização do protector deixa de ser necessário utilizar um pano para evitar brilho nos materiais escuros.

Recomenda-se passar a ferro uma secção pequena do interior da peça para verificar se é adequado.

Para fixar o protector de tecidos ao ferro, coloque a ponta do ferro na extremidade do protector de tecidos e faça pressão com a outra extremidade do protector para cima, até ouvir um clique. Para soltar o protector de tecidos, puxe o clipe situado atrás para baixo e retire o ferro.

## 11 Limpeza



### ⚠ Atenção! Risco de queimaduras!

**Desligue sempre o aparelho da corrente antes de efectuar qualquer operação de limpeza ou manutenção do mesmo.**

- Se o ferro não estiver muito sujo, desligue-o da corrente e aguarde até a base (13) arrefecer. Limpe o ferro e a respectiva base apenas com um pano húmido.
- Se algum tecido sintético derreter porque a base (13) do ferro está muito quente, desligue o controlo de vapor e remova imediatamente quaisquer resíduos com um pano de algodão seco, dobrado várias vezes.
- Para manter a base do ferro (13) em bom estado, não dê pancadas com o ferro em objectos metálicos. Nunca limpe a base do ferro com esfregões de palha de aço ou produtos químicos.
- Nunca descalcifique o reservatório de água (11) nem o limpe com detergentes ou solventes: caso contrário, o ferro vai pingar água durante a operação de engomar.

## 12 Guardar o aparelho



- Abra a tampa com abertura para enchimento (9).
- Segure no ferro, com a ponta virada para baixo, e agite-o com cuidado até esvaziar o reservatório de água (11).
- Coloque o ferro numa posição vertical para arrefecer.
- Enrole o cabo eléctrico (16), sem apertar, à volta do ferro antes de o arrumar.
- Arrume o ferro na vertical.

## Conselhos para a economia de energia



A produção de vapor consome muita energia. Para reduzir ao mínimo a quantidade de energia utilizada, faça o seguinte:

- Comece por engomar os tecidos que requerem o nível mínimo de temperatura. Verifique a temperatura de engomar recomendada na etiqueta da peça de roupa.
- Regule o vapor de acordo com a temperatura de engomar seleccionada, seguindo as instruções neste manual. Engome na definição de vapor “eco” (consulte a secção “Definir a quantidade de vapor”).
- Experimente engomar os tecidos enquanto ainda estão húmidos e reduza a definição de vapor. O vapor será gerado pelos tecidos e não pelo ferro. Se secar as peças na máquina de secar roupa antes de as engomar, seleccione o programa 'iron dry' (secagem) para engomar na máquina.
- Se os tecidos estiverem suficientemente húmidos, seleccione a definição de vapor  (consulte a secção “Engomar sem vapor”).

## Informação sobre eliminação

Os nossos produtos são entregues numa embalagem optimizada. Isto consiste basicamente na utilização de materiais não contaminantes que devem ser entregues no serviço local de recolha de resíduos como matérias-primas secundárias. Solicite mais informação sobre a recolha de electrodomésticos obsoletos na sua zona.



**Este aparelho está marcado em conformidade com a Directiva 2012/19/UE relativa aos resíduos de equipamentos eléctricos e electrónicos.**

**A directiva estabelece o quadro para a criação de um sistema de recolha e valorização dos equipamentos usados válido em todos os Estados Membros da União Europeia.**

## Resolução de problemas

Problema	Causa provável	Solução
O ferro não aquece	<ol style="list-style-type: none"><li>1. Controlo de temperatura (15) no mínimo.</li><li>2. O ferro não liga.</li><li>3. O sistema "SensorSteam" foi activado. O ferro está em estado de "stand-by".</li></ol>	<ol style="list-style-type: none"><li>1. Rode-o para uma definição mais alta.</li><li>2. Ligue outro aparelho à mesma tomada para verificar se está em condições ou ligue o ferro a uma tomada diferente.</li><li>3. Segure na pega do ferro (1) para que recomece a funcionar.</li></ol>
O indicador luminoso "ActiveControl Advanced" (3) pisca.	<ul style="list-style-type: none"><li>• O sistema "SensorSteam" foi activado. O ferro está em estado de "stand-by".</li></ul>	<ul style="list-style-type: none"><li>• Segure na pega do ferro (1) para que recomece a funcionar.</li></ul>
O ferro não desliza bem sobre a peça de roupa.	<ul style="list-style-type: none"><li>• A peça de roupa está muito molhada.</li></ul>	<ul style="list-style-type: none"><li>• Reduza a quantidade de vapor, seleccionando as definições "eco" ou "XX".</li></ul>
As peças de roupa tem tendência a colar.	<ul style="list-style-type: none"><li>• A temperatura é demasiado alta.</li></ul>	<ul style="list-style-type: none"><li>• Rode o controlo de temperatura (15) para uma definição mais baixa e espere até o ferro arrefecer.</li></ul>

Problema	Causa provável	Solução
Além de vapor, pinga água da base do ferro.	<ol style="list-style-type: none"> <li>1. A definição do controlo de temperatura (15) é muito baixa.</li> <li>2. Controlo de vapor definido para um valor muito elevado com temperatura baixa.</li> <li>3. Premiu repetidamente o botão de jacto de vapor (6) sem respeitar os intervalos de 5 segundos.</li> <li>4. Foi utilizada água destilada (consulte a secção "Encher o reservatório de água") ou foram adicionados outros produtos, tais como água perfumada, ao reservatório de água.</li> </ol>	<ol style="list-style-type: none"> <li>1. Rode o controlo de temperatura (15) para uma definição mais alta (entre "••" e "max") e espere até o indicador luminoso verde de definição de vapor parar de piscar.</li> <li>2. Coloque o controlo de vapor numa definição mais baixa.</li> <li>3. Prima o botão de jacto de vapor em intervalos de 5 segundos.</li> <li>4. Misture água destilada com água da torneira, seguindo as orientações dadas na secção "Encher o reservatório de água", e nunca deite qualquer outro produto no reservatório de água (a menos que seja recomendado pela Bosch).</li> </ol>
Não sai vapor.	<ol style="list-style-type: none"> <li>1. O controlo de vapor está na posição "XX".</li> <li>2. Não há água no reservatório (11).</li> <li>3. A temperatura é demasiado baixa. O sistema antigota está activado.</li> </ol>	<ol style="list-style-type: none"> <li>1. Coloque o controlo de vapor na posição "eco" ou "max".</li> <li>2. Encha o reservatório de água (11).</li> <li>3. Aumente a temperatura, se essa for uma medida adequada ao tecido que vai engomar.</li> </ol>
O spray não funciona.	<ol style="list-style-type: none"> <li>1. Não há água no reservatório (11).</li> <li>2. Mecanismo obstruído.</li> </ol>	<ol style="list-style-type: none"> <li>1. Encha o reservatório de água (11).</li> <li>2. Contacte a Assistência Técnica.</li> </ol>
Sai fumo quando liga o ferro pela primeira vez.	<ul style="list-style-type: none"> <li>• Lubrificação de algumas das peças internas.</li> </ul>	<ul style="list-style-type: none"> <li>• Isto é normal e o ferro deixa de deitar fumo passados alguns minutos.</li> </ul>
Saem resíduos pelos orifícios na base do ferro	<ul style="list-style-type: none"> <li>• Vestígios de calcário na câmara de vapor.</li> </ul>	<ul style="list-style-type: none"> <li>• Efectue um ciclo de limpeza (consulte a secção "calc'n clean").</li> </ul>
O aparelho produz um som de bombagem	<ul style="list-style-type: none"> <li>• Está a ser bombeada água para a câmara de vapor</li> </ul>	<ul style="list-style-type: none"> <li>• É normal acontecer.</li> </ul>

Se as instruções anteriores não solucionarem o problema, entre em contacto com um serviço de assistência técnica autorizado.

Você pode descarregar este manual na pagina principal da Bosch.

Ευχαριστούμε για την αγορά του TDS12 ατμοσίδηρου της Bosch

Το σίδερο αυτό είναι ένας συμπαγής ατμολέβητας. Η άντληση του νερού στο θάλαμο ατμού γίνεται με πίεση μέσω μιας ειδικής αντλίας. Η ποσότητα ατμού κατά τη διάρκεια του σιδερώματος είναι μεγαλύτερη από τα συμβατικά σίδερα. Επομένως, η απόδοση ατμού είναι πολύ πιο αποτελεσματική. Γενικά, συνιστάται η χρήση του σίδηρου στη ρύθμιση “eco”.

Αυτή η συσκευή προορίζεται για οικιακή χρήση μόνο και όχι για βιομηχανική. Διαβάστε τις οδηγίες χρήσης αυτής της συσκευής προσεχτικά και φυλάξτε τες για μελλοντική αναφορά.

## Γενικές οδηγίες ασφαλεία

- Αποσυνδέστε το σίδερο από το ηλεκτρικό ρεύμα όταν πρέπει να το αφήσετε χωρίς επίβλεψη.
- Τραβήξτε το ηλεκτρικό καλώδιο από την πρίζα προτού γεμίσετε τη συσκευή με νερό και προτού αδειάσετε το υπολειπόμενο νερό μετά τη χρήση.
- Αυτή η συσκευή πρέπει να χρησιμοποιείται και να τοποθετείται πάνω σε σταθερή επιφάνεια.
- Όταν χρησιμοποιείτε όρθιο στήριγμα ή υποστήριγμα, βεβαιωθείτε ότι το υποστήριγμα της επιφάνειας είναι σταθερό.
- Το σίδερο δεν πρέπει να χρησιμοποιείται εάν έχει πέσει κάτω, εάν υπάρχουν εμφανή σημάδια φθοράς ή έχει διαρροή. Σε αυτή τη περίπτωση πρέπει να ελεγχθεί από ένα εξουσιοδοτημένο Κέντρο Τεχνικού Σέρβις προτού ξαναχρησιμοποιηθεί.
- Οποιαδήποτε εργασία αλλαγής ή επιδιόρθωσης στη συσκευή, π.χ. αλλαγή του ηλεκτρικού καλωδίου, πρέπει να πραγματοποιείται μόνο από ειδικευμένοπροσωπικό ενός Εξουσιοδοτημένου Τεχνικού Σέρβις.
- Η συσκευή μπορεί να χρησιμοποιείται από παιδιά της ηλικίας των 8 χρονών και άνω, και άτομα με μειωμένες ψυχοφυσικές ή νοητικές ικανότητες, ή με ανεπαρκή εμπειρία ή γνώση, μόνο αν επιβλέπονται ή τους παρέχονται οδηγίες σχετικά με την ασφαλή χρήση της συσκευής και τους κινδύνους της. Τα παιδιά δεν πρέπει να παίζουν με τη συσκευή. Ο καθαρισμός και η συντήρηση της συσκευής δεν πρέπει να γίνεται από τα παιδιά χωρίς επίβλεψη.
- Διατηρείστε το σίδερο και το καλώδιο του μακριά από παιδιά κάτω των 8 χρονών όταν λειτουργεί ή κρυώνει.
-  ΠΡΟΣΟΧΗ. Ζεστή επιφάνεια.  
Η επιφάνεια ζεσταίνεται κατά τη διάρκεια της χρήσης.

- Η χρήση και η σύνδεση της συσκευής στο ηλεκτρικό ρεύμα πρέπει να γίνεται σύμφωνα με τις πληροφορίες που αναγράφονται στην ετικέτα με τα χαρακτηριστικά.
- Συνδέετε τη συσκευή μόνο σε πρίζα με γείωση. Εάν είναι απολύτως απαραίτητο να χρησιμοποιήσετε επέκταση καλωδίου, βεβαιωθείτε ότι είναι κατάλληλη για 16A ή περισσότερο και ότι έχει πρίζα με γείωση.
- Αν και η ασφάλεια της συσκευής, αυτή θα παραμείνει εκτός λειτουργίας. Προκειμένου να την επαναφέρετε στην ομαλή λειτουργία της, προσκομίστε την σε ένα εξουσιοδοτημένο Τεχνικό Σέρβις.
- Για να αποφύγετε καταστάσεις, σε περίπτωση ανεπιθύμητων μεταβολών της τάσης τροφοδότησης, όπως παροδικές πτώσεις τάσης ή διακυμάνσεις της τάσης ρεύματος, συνιστάται το σίδερο να είναι συνδεδεμένο στο σύστημα παροχής ρεύματος με μέγιστη αντίσταση 0.27 Ω. Εάν είναι αναγκαίο, ο χρήστης μπορεί να ζητήσει από τη δημόσια εταιρία παροχής ηλεκτρικού για το σύστημα σύνθετης αντίστασης στο σημείο διασύνδεσης.
- Δεν πρέπει ποτέ να τοποθετείτε αυτή η συσκευή κάτω από τη βρύση για να γεμίσετε νερό.
- Αποσυνδέστε αμέσως τη συσκευή από την πρίζα εάν νομίζετε ότι έχει υποστεί βλάβη, καθώς επίσης πάντα μετά από κάθε χρήση.
- Το φως δεν πρέπει να αφαιρείται από τη πρίζα τραβώντας από το καλώδιο.
- Μην βυθίζετε ποτέ το σίδερο σε νερό ή σε οποιοδήποτε άλλο υγρό. 1.
- Μην αφήνετε εκτεθειμένη τη συσκευή στις καιρικές συνθήκες (βροχή, ήλιος, παγετός, κτλ.).
- Ενώ ελευθερώνεται ο ατμός, το σίδερο παράγει ένα ήχο άντλησης. Αυτό είναι φυσιολογικό, υποδεικνύει ότι το νερό αντλείται στη δεξαμενή ατμού.

## Περιγραφή

1. Λαβή με αισθητήρα επαφής
  2. Κουμπί ενεργοποίησης του ατμού\*
  3. Λυχνία ένδειξης ActiveControl Advanced. (διαυγές φως)
  4. Κουμπί ρύθμισης του ατμού
  5. Λυχνίες ένδειξης ρύθμισης του ατμού
  6. Κουμπί βολής ατμού
  7. Κουμπί ψεκασμού
  8. Είσοδος νερού
  9. Καπάκι πλήρωσης
  10. Στόμιο ψεκασμού
  11. Δεξαμενή νερού
  12. Δοσομετρητής για μέγιστη πλήρωση
  13. Πλάκα του σιδήρου
  14. Δείκτης θερμοκρασίας
  15. Ρύθμιση θερμοκρασίας
  16. Καλώδιο ρεύματος
  17. Υγρό απαμβέστωσης\*
  18. Πέλμα προστασίας υφασμάτων\*
- \* **Ανάλογα με το μοντέλο**

## Πριν την πρώτη χρήση του σιδήρου



### **i** Αφαιρέστε οποιαδήποτε ετικέτα ή προστατευτικό κάλυμμα από την πλάκα του σιδήρου (13).

Για περισσότερες πληροφορίες πάνω στις παρακάτω ενέργειες, ανατρέξτε στα σχετικά κεφάλαια του παρόντος εγχειριδίου.

- Με το σίδερο αποσυνδεδεμένο, γεμίστε τη δεξαμενή (11) του σιδήρου με νερό βρύσης και επιλέξτε τη ρύθμιση θερμοκρασίας (15) στο “max”.
- Συνδέστε τη συσκευή στο ηλεκτρικό ρεύμα.
- Όταν το σίδερο φτάσει στην επιθυμητή θερμοκρασία, η πράσινη λυχνία (5) σβήνει και αρχίζει να αναβοσβήνει το διαυγές φως (3). Πιάστε τη λαβή (1) και τοποθετήστε τη ρύθμιση ατμού στη μέγιστη θέση “max”.
- Κρατήστε οριζόντια το σίδερο και πιέστε επαναλαμβανόμενα το κουμπί βολής ατμού (6). Όλα τα υπολείμματα θα βγουν από την πλάκα του σιδήρου (13).
- Αν χρειάζεται, καθαρίστε προσεκτικά την πλάκα του σιδήρου (13) με ένα στεγνό, διπλωμένο βαμβακερό πανί.
- Εάν χρησιμοποιείτε τη λειτουργία ατμού για πρώτη φορά, μην την εφαρμόσετε στα ρούχα γιατί μπορεί να υπάρχει ακόμη βρωμιά στη συσκευή ατμού.

- Όταν το ανάψετε για πρώτη φορά, το καινούργιο σας σίδερο μπορεί να μυρίζει και να βγάλει λίγο καπνό και να βγουν κάποια υπολείμματα. Αυτό θα σταματήσει μετά από μερικά λεπτά.

## 1 Πλήρωση της δεξαμενής νερού

**i** Αποσυνδέστε το σίδερο από το ηλεκτρικό ρεύμα!

- Ανοίξτε το καπάκι πλήρωσης (9).
- **Ποτέ μην γεμίζετε πέρα από τη μέγιστη πλήρωση του δοσομετρητή (12).**
- Χρησιμοποιείτε μόνο καθαρό νερό από τη βρύση χωρίς να αναμίξετε οτιδήποτε άλλο μέσα στη δεξαμενή. Η πρόσθεση άλλων υγρών, (εκτός αν συνιστάται από τη Bosch) όπως άρωμα, θα βλάψει τη συσκευή.

**Η εγγύηση παύει να ισχύει αν προκληθεί βλάβη με τη χρήση των προαναφερόμενων προϊόντων.**

- Μην χρησιμοποιείτε συμπύκνωση νερού από το στεγνωτήριο ρούχων, το κλιματιστικό ή παρόμοια συσκευή. Αυτή η συσκευή έχει σχεδιαστεί να χρησιμοποιεί κανονικό νερό βρύσης.
- Για να παρατείνετε τη βέλτιστη λειτουργία του ατμού, αναμίξτε νερό βρύσης με απεσταγμένο νερό 1:1. Εάν το νερό βρύσης της περιοχής σας είναι πολύ σκληρό, αναμίξτε νερό βρύσης με απεσταγμένο νερό 1:2.

Μπορείτε να ρωτήσετε τον παροχέα νερού της περιοχής σας για τη σκληρότητα του νερού.

## 2 Ρύθμιση της θερμοκρασίας

**Η ρύθμιση θερμοκρασίας (15) προσαρμόζει τη θερμοκρασία της πλάκας του σίδερου (13).**

- Ελέγξτε τις οδηγίες θερμοκρασίας στην ετικέτα του υφάσματος που σιδερώνετε.
- Τοποθετήστε τη ρύθμιση θερμοκρασίας (15) στην αντίστοιχη θέση ευθυγραμμίζοντάς την με το δείκτη θερμοκρασίας (14) του σίδερου.

- Συνθετικά
- Μεταξωτά-Μάλλινα
- Βαμβακερά-Λινά

- Ταξινομήστε τα ρούχα σας σύμφωνα με τις ετικέτες τους, ξεκινώντας πάντα από τα ρούχα που απαιτούν τη χαμηλότερη θερμοκρασία σιδερώματος.
- Αν δεν γνωρίζετε από τι ύφασμα είναι κατασκευασμένο ένα ρούχο, αρχίστε να σιδερώνετε με τη χαμηλότερη ρύθμιση της

θερμοκρασίας και αυξήστε την ανάλογα. Αν το ύφασμα είναι από συνθετικές ίνες, ρυθμίστε τη θερμοκρασία για τα πιο ευαίσθητα υφάσματα.

- Για μεταξωτά, μάλλινα ή συνθετικά υφάσματα, σιδερώστε από την ανάποδη πλευρά του υφάσματος για να αποφύγετε τη δημιουργία λεκέδων. Μην χρησιμοποιείτε τη λειτουργία του ψεκασμού για να αποφύγετε τους λεκέδες.

## 3 Ρύθμιση της ποσότητας ατμού

Το σίδερο σας διαθέτει ένα κουμπί ρύθμιση του ατμού (4) και τις λυχνίες ένδειξης (5) που δείχνουν τη ρύθμιση ατμού, σύμφωνα με τον παρακάτω πίνακα:

Ρύθμιση ατμού	eco	max	 χωρίς ατμό
Λυχνίες ένδειξης	 Πράσινο	 Κόκκινο	 Απενεργοποίηση

Ο ατμός παράγεται όταν πιάνετε τη λαβή (1), ή πατώντας το κουμπί ενεργοποίησης του ατμού (2\*).

Αν επιλέξετε τη λειτουργία ατμού “eco”, η κατανάλωση ενέργειας της συσκευής θα μειωθεί καθώς μειώνεται η κατανάλωση του ηλεκτρικού ρεύματος και του νερού. Μπορείτε να έχετε καλά αποτελέσματα στο σιδέρωμα για τα περισσότερα ρούχα.

Η ρύθμιση του ατμού μπορεί να αλλάξει πατώντας το κουμπί ρύθμισης του ατμού (4). Το σίδερο λειτουργεί με το παρακάτω κύκλο:

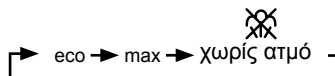

## SensorSteam

Η λειτουργία “SensorSteam” σβήνει το σίδερο όταν αφήνετε τη λαβή του σίδερου, έτσι είναι πιο ασφαλές και εξοικονομεί ενέργεια.

**Όταν συνδέετε το σίδερο κατά τη διάρκεια του πρώτου λεπτού:**

- Η πλάκα του σίδερου (13) φτάνει σε μια θερμοκρασία που αντιστοιχεί στην επιλεγόμενη ρύθμιση.
- Η παραγωγή ατμού μπλοκάρει.
- Η πράσινη λυχνία (5) αναβοσβήνει.

## Μετά από 1 λεπτό της αρχικής χρονικής περιόδου:

- Η ρύθμιση “eco” επιλέγεται αυτόματα.
- Η πράσινη λυχνία (5) σταματάει να αναβοσβήνει.
- Η λυχνία ένδειξης “ActiveControl Advanced” (3) ενεργοποιείται και αρχίζει να αναβοσβήνει.

## Από αυτή τη στιγμή, όταν πιάνετε τη λαβή (1) ή αν πιέζετε το κουμπί ενεργοποίησης του ατμού (2\*) στη ρύθμιση ατμού.

- Η λυχνία ένδειξης “ActiveControl Advanced” (3) σταματάει να αναβοσβήνει.
- Η αντλία αρχίζει να λειτουργεί και ο ατμός παράγεται αυτόματα.

## Αν αφήσετε τη λαβή (1) :

- Η παραγωγή ατμού θα διακοπεί.
- Η λυχνία ένδειξης “ActiveControl Advanced” (3) θα αναβοσβήνει
- Το σίδερο σβήνει αυτόματα. Μόλις πιάσετε τη λαβή, το σίδερο ανάβει ξανά.

## Αν το σίδερο παραμένει συνδεδεμένο στο ρεύμα και δεν χρησιμοποιείται για αρκετά λεπτά:

- Μόλις αγγίξετε τη λαβή (1) ή ξανά πιέσετε το κουμπί ενεργοποίησης του ατμού (2\*) , η πράσινη λυχνία αρχίζει να αναβοσβήνει.
- Η παραγωγή ατμού δεν πραγματοποιείται μέσα σε μερικά δευτερόλεπτα, καθώς πρέπει πρώτα να επιτευχθεί η κατάλληλη θερμοκρασία λειτουργίας.

## 4 Σιδέρωμα με ατμό



### Η ρύθμιση του ατμού χρησιμεύει για το έλεγχο της ποσότητας

### ατμού που παράγεται ενώ σιδερώνετε (δείτε τη παράγραφο “ρύθμιση της ποσότητας ατμού”.

Ο ατμός παράγεται με δυο τρόπους :

#### 1. Συνεχή παραγωγή ατμού :

- Τοποθετήστε τη ρύθμιση ατμού στη θέση “eco” ή “max”.
- Πιάστε τη λαβή (1).

#### 2. Ατμός κατ'απαίτηση\*:

(μόνο σε μοντέλα με κουμπί ενεργοποίησης ατμού).

- Τοποθετήστε τη ρύθμιση ατμού στη θέση για να ακυρώσετε τη συνεχή παραγωγή ατμού ενώ πιάνετε τη λαβή (1). Σ'αυτή τη ρύθμιση, ο ατμός παράγεται μόνο όταν πιέζετε το κουμπί ενεργοποίησης του ατμού (2\*) κάτω από τη λαβή.
- Πιέστε το κουμπί ενεργοποίησης του ατμού (2\*).

## Σημαντικό:

- Ο ατμός είναι διαθέσιμος μόνο αν η ρύθμιση θερμοκρασίας (15) είναι στα σύμβολα ατμού - ανάμεσα στο “••” και “max”.
- Προσαρμόστε τη ρύθμιση θερμοκρασίας και έπειτα τοποθετήστε τη ρύθμιση ατμού σύμφωνα με τον παρακάτω πίνακα. Παράγεται αυτόματα ατμός:

Ρύθμιση θερμοκρασίας (15)	Ρύθμιση ατμού
••	eco
••• até “max”	max

**Σημείωση:** Μόλις επιλέξετε τη ρύθμιση σιδέρωμα με ατμό χρησιμοποιώντας τη ρύθμιση θερμοκρασίας (15), η παραγωγή ατμού μπορεί να αργήσει μερικά δευτερόλεπτα μέχρι να επιτευχθεί η κατάλληλη θερμοκρασία λειτουργίας.

**Συμβουλή:** για καλύτερα αποτελέσματα στο σιδέρωμα, σιδερώστε στο τέλος χωρίς ατμό για να στεγνώσουν τα ρούχα.

## 5 Σιδέρωμα χωρίς ατμό



### Αυτό επιτρέπει το στεγνό σιδέρωμα.

- Πιάστε τη λαβή (1) και τοποθετήστε τη ρύθμιση ατμού στη θέση .
- Η ρύθμιση θερμοκρασίας (15) προσαρμόζει τη θερμοκρασία της πλάκας του σιδήρου (13). Ρυθμίστε στην αντίστοιχη θέση ευθυγραμμίζοντάς την με το δείκτη θερμοκρασίας (14) στο σίδερο. Επιλέξτε μια κατάλληλη θερμοκρασία για τον τύπο του υλικού που θα σιδερώσετε (δείτε τη παράγραφο “ρύθμιση θερμοκρασίας”).
- Ενώ σιδερώνετε, μην πιέζετε το κουμπί ενεργοποίησης του ατμού (2\*).

## 6 Ψεκασμός



### Αυτό μπορεί να χρησιμοποιηθεί για να απομακρύνετε τις επίμονες ζάρες.

- Μην χρησιμοποιείτε τη λειτουργία ψεκασμού με μετάξι, μπορεί να δημιουργήσει λεκέδες.
- Καθώς σιδερώνετε, πιέστε το κουμπί ψεκασμού (7) και θα βγει νερό από το στόμιο ψεκασμού (10) πάνω στο ύφασμα.



Αυτό μπορεί να χρησιμοποιηθεί για να απομακρύνετε τις επίμονες ζάρες ή να πατήσετε ένα έντονο τσαλάκωμα ή μια πιέτα.

- Τοποθετήστε τη ρύθμιση θερμοκρασίας (15) στη θέση “...” ή “max”.
- Πιέστε επαναλαμβανόμενα το κουμπί βολής ατμού (6) στη λαβή σε χρονικά διάστημα 5 δευτερολέπτων.



Αυτό μπορεί να χρησιμοποιηθεί για να απομακρύνετε το τσαλάκωμα σε ρούχα που κρέμονται, κουρτίνες, κ.λπ.

**⚠ Προειδοποίηση.**

Μην σιδερώνετε τα ρούχα ενώ τα φοράτε!

Ποτέ μην ψεκάζετε ή μην κατευθύνετε τον ατμό προς ανθρώπους ή ζώα!

1. Τοποθετήστε τη ρύθμιση θερμοκρασίας (15) στη θέση “...” ή “max”.

2. Μοντέλα με κουμπί ενεργοποίησης ατμού (2\*).

- Πιάστε τη λαβή (1) και τοποθετήστε τη ρύθμιση ατμού (4) στη θέση “max”.
- Ή τοποθετήστε τον έλεγχο ατμού στη θέση  και πατήστε το κουμπί ενεργοποίησης ατμού (2\*).

**Μοντέλα χωρίς κουμπί ενεργοποίησης ατμού (2\*):**

- Πιάστε τη λαβή (1) και τοποθετήστε τη ρύθμιση ατμού (4) στη θέση “max”.

3. Κρατήστε το σίδερο σε όρθια θέση περίπου 15 εκ. μακριά από το ύφασμα που θα εκτοξευθεί ο ατμός.

Μπορείτε να πιέσετε επιπλέον το κουμπί βολής ατμού (6) στη λαβή σε χρονικό διάστημα 5 δευτερολέπτων. Ωστόσο, μετά από 4 βολές ατμού, περιμένετε για 10 δευτερόλεπτα για τη συνεχή παραγωγή ατμού.



Ανάλογα με το μοντέλο, αυτή η σειρά σιδερών είναι εξοπλισμένη με τα παρακάτω χαρακτηριστικά απασβέστωσης “AntiCalc”.

### 1. self-clean

Το φίλτρο self-clean ανάμεσα στη δεξαμενή νερού και την αντλία εμποδίζει τη δημιουργία αλάτων στο σύστημα παραγωγής ατμού και έχει βέλτιστη παραγωγή ατμού.

### 2. anti-calc

Η κεφαλή “anti-calc” έχει σχεδιαστεί για να μειώνει τη συσσώρευση αλάτων που παράγεται κατά το σίδερωμα στον ατμό, με αυτό τον τρόπο παρατείνεται η χρησιμότητα ζωής του σιδερού σας. Ωστόσο, η κεφαλή “anti-calc” δεν σταματάει εξ ολοκλήρου τη φυσική διαδικασία συσσώρευσης αλάτων.

### 3. calc'n clean.

Η λειτουργία “calc'n clean” συμβάλλει στην απομάκρυνση των σωματιδίων αλάτων από το θάλαμο ατμού. Να χρησιμοποιείτε τη συγκεκριμένη λειτουργία κάθε 2 εβδομάδες περίπου, αν το νερό της περιοχής σας είναι πολύ σκληρό.

Πραγματοποιήστε τη παρακάτω διαδικασία:

- α) Απομακρύνετε το φιλτράκι από την πρίζα, βεβαιωθείτε ότι το σίδερο έχει κρυώσει και ότι η δεξαμενή νερού (11) είναι άδεια.
- β) Τοποθετήστε τη ρύθμιση θερμοκρασίας (15) στη θέση “calc'n clean”.
- γ) Γεμίστε τη δεξαμενή νερού (11) στη μέγιστη ένδειξη με καθαρό νερό βρύσης.
- δ) Συνδέστε το σίδερο στο ρεύμα και επιλέξτε τη μέγιστη ρύθμιση ατμού “max” πιέζοντας το κουμπί ρύθμισης του ατμού (4).
- ε) Κρατήστε το σίδερο πάνω από το νεροχύτη ή ένα δοχείο για να μαζέψετε το νερό.

στ)

Κρατήστε τη λαβή (1) μέχρι να αδειάσει η δεξαμενή νερού (11). Αυτό μπορεί να αργήσει μερικά λεπτά.

- ζ) Επαναλάβετε τη διαδικασία μέχρι να σταματήσουν να βγαίνουν σωματίδια από την πλάκα του σιδερού (13).
- η) Τοποθετήστε τη ρύθμιση θερμοκρασίας (15) στη μέγιστη ρύθμιση. Το σίδερο θα αρχίσει να βγάζει ατμό. Περιμένετε μέχρι να εξατμιστεί το νερό από το εσωτερικό του σιδερού.
- ι) Καθαρίστε την πλάκα του σιδερού (13).

### 4. calc'n clean με υγρό απασβέστωσης

(ανάλογα με το μοντέλο)

Για την απομάκρυνση αλάτων σε βάθος, χρησιμοποιείτε το υγρό απασβέστωσης (17\*) που διατίθεται.

Πρέπει να το χρησιμοποιείτε κάθε 3 μήνες.

Μπορείτε να προμηθευτείτε το υγρό απασβέτωσης (17\*) από την υπηρεσία μετά την πώληση ή από εξειδικευμένα καταστήματα.

Κωδικός εξαρτήματος. (Υπηρεσία μετά την πώληση)	Όνομα εξαρτήματος (Εξειδικευμένα καταστήματα)
311144	TDZ1101

Πραγματοποιήστε τη παρακάτω διαδικασία:

- Απομακρύνετε το φιν από την πρίζα, βεβαιωθείτε ότι το σίδερο έχει κρυσώσει και ότι η δεξαμενή νερού (11) είναι άδεια.
- Τοποθετήστε τη ρύθμιση θερμοκρασίας (15) στη θέση "calc'n clean".
- Γεμίστε τη δεξαμενή νερού (11) με νερό βρύσης και προσθέστε με μια δόση (25 ml) υγρού απασβέτωσης (17\*).
- Συνδέστε το σίδερο στο ρεύμα και επιλέξτε τη μέγιστη ρύθμιση ατμού "max" πιέζοντας το κουμπί ρύθμισης του ατμού (4)
- Κρατήστε το σίδερο πάνω από το νεροχύτη ή ένα δοχείο για να μαζέψετε το νερό.
- Κρατήστε τη λαβή (1) μέχρι να αδειάσει η δεξαμενή νερού (11). Αυτό μπορεί να αργήσει μερικά λεπτά.
- Κατόπιν συνεχίστε τη παραπάνω διαδικασία στη παράγραφο "3. calc'n clean" μέχρι να σταματήσουν βγαίνουν σωματίδια από την πλάκα του σιδήρου (13).

## Σύστημα Anti-drip

Αν η ρύθμιση θερμοκρασίας (15) είναι σε πολύ χαμηλή ρύθμιση (κάτω από "\*\*"), ο ατμός σβήνει αυτόματα και εμποδίζει το νερό να στάζει από την πλάκα του σιδήρου (13).

Η λυχνία ένδειξης "ActiveControl Advanced" (3) στη λαβή αναβοσβήνει και η αντλία δεν λειτουργεί.

10

## Πέλημα προστασίας υφασμάτων



**(Ανάλογα με το μοντέλο)**

Η προστασία-υφάσματος χρησιμοποιείται για να σιδερώνετε στον ατμό τα ευαίσθητα υφάσματα σε μέγιστη θερμοκρασία χωρίς να τα καταστρέψετε. Με την χρήση του προστατευτικού δεν χρειάζεται κάποιο πανί για να εμποδίσете τις γυαλαδες σε σκούρα υλικά.

Συνιστάται να σιδερώνετε πρώτα μια μικρή περιοχή στην εσωτερική πλευρά του υφάσματος για να εξακριβώσετε αν είναι κατάλληλο.

Για να εφαρμόσετε το προστατευτικό υφάσματος στο σίδερο, τοποθετήστε τη μύτη του σιδήρου μέσα στην άκρη του προστατευτικού υφάσματος και πιέστε το πίσω μέρος του προστατευτικού προς τα πάνω μέχρι να ακούσετε τον ήχο „κλικ“. Για να ελευθερώσετε το προστατευτικό υφάσματος, τραβήξτε προς τα κάτω το κλιπ στην πίσω πλευρά και βγάλετε το σίδερο.

## 11 Καθαριότητα



**⚠ Προσοχή! Κίνδυνος εγκαύματος!**  
**Πάντα να αποσυνδέετε τη συσκευή από το ρεύμα πριν την καθαριότητα ή τη συντήρηση.**

- Αν το σίδερο είναι λίγο βρώμικο, βγάλτε το φιν και αφήστε την πλάκα του σιδήρου (13) να κρυσώσει. Σκουπίστε το περιβλημα και την πλάκα του σιδήρου μόνο με ένα στεγνό πανί.
- Αν το συνθετικό ύφασμα λιώσει λόγω υψηλών θερμοκρασιών στην πλάκα του σιδήρου (13), σβήστε τον ατμό και σκουπίστε αμέσως τα υπολείμματα με ένα παχύ διπλωμένο, στεγνό βαμβακερό πανί.
- Για να διατηρήσετε απαλή την πλάκα του σιδήρου (13), πρέπει να αποφύγετε τη σκληρή επαφή με μεταλλικά αντικείμενα. Μην χρησιμοποιείτε ποτέ το σφουγγαράκι για τα πιάτα ή χημικά για τον καθαρισμό της πλάκας του σιδήρου.
- Πότε μην αφαιρείτε τα άλατα από τη δεξαμενή (11) ή μην χρησιμοποιείτε καθαριστικά ή διαλύτες. Διαφορετικά το σίδερο θα στάζει νερό ενώ παράγει ατμό.

## 12 Αποθήκευση



- Ανοίξτε το καπάκι πλήρωσης (9).
- Κρατήστε το σίδερο με τη μύτη προς τα κάτω και κουνήστε το απαλά μέχρι να αδειάσει η δεξαμενή νερού (11).
- Τοποθετήστε στην άκρη το σίδερο σε κάθετη θέση για να κρυσώσει.
- Μαζέψτε το καλώδιο τροφοδοσίας (16) χαλαρά γύρω από το τακούνι του σιδήρου πριν από την αποθήκευση.
- Αποθηκεύστε το σίδερο σε όρθια θέση.

## Συμβουλές για την εξοικονόμηση ενέργειας και νερού



Η παραγωγή ατμού καταναλώνει την περισσότερη ενέργεια. Για να μειώσετε τη χρήση ενέργειας, ακολουθήστε την παρακάτω συμβουλή:

- Ξεκινήστε σιδερώνοντας τα ρούχα που απαιτούν τη χαμηλότερη θερμοκρασία σιδερώματος. Ελέγξτε την προτεινόμενη θερμοκρασία σιδερώματος στην ετικέτα του υφάσματος.
- Ρυθμίστε τον ατμό σύμφωνα με την επιλεγόμενη θερμοκρασία σιδερώματος, ακολουθώντας τις οδηγίες σε αυτό το εγχειρίδιο. Σιδερώστε με τη ρύθμιση ατμού "eco" (δείτε τη παράγραφο "ρύθμιση του επιπέδου ατμού").
- Προσπαθήστε να σιδερώσετε τα υφάσματα ενώ είναι ακόμη νωπά και μειώστε τη ρύθμιση ατμού. Ο ατμός παράγεται από τα ρούχα και όχι από το σίδερο. Εάν στεγνώνετε τα ρούχα στο στεγνωτήριο ρούχων πριν από το σιδέρωμα, ρυθμίστε το στεγνωτήριο ρούχων στο πρόγραμμα "στεγνό σιδέρωμα".
- Αν τα υφάσματα είναι αρκετά νωπά, ρυθμίστε τον ατμό στη ρύθμιση  (δείτε τη παράγραφο "σιδέρωμα χωρίς ατμό").

## Πληροφορίες για την απόσυρση

Οι συσκευές μας παραδίδονται σε βελτιστοποιημένη συσκευασία. Αυτό συνίσταται βασικά στη χρήση μη ρυπαίνοντων υλικών που θα πρέπει να παραδοθούν στο τοπικό κέντρο απόσυρσης αποβλήτων για τη χρήση τους ως δευτερογενείς πρώτες ύλες.

Ζητήστε περισσότερες πληροφορίες από το Δήμο σας σχετικά με την απόσυρση παλαιων οικιακών συσκευων.



**Αυτή η συσκευή χαρακτηρίζεται σύμφωνα με την ευρωπαϊκή οδηγία 2012/19/ΕΕ περί ηλεκτρικών και ηλεκτρονικών συσκευών.**

**Η οδηγία προκαθορίζει τα πλαίσια για μια απόσυρση και αξιοποίηση των παλιών συσκευών με ισχύ σ' όλη την ΕΕ.**

## Οδηγός επίλυσης προβλημάτων

Πρόβλημα	Πιθανή αιτία	Λύση
Το σίδερο δεν θερμαίνεται.	<ol style="list-style-type: none"> <li>Η ρύθμιση θερμοκρασίας (15) είναι στην πιο χαμηλή θέση.</li> <li>Δεν υπάρχει δίκτυο ρεύματος.</li> <li>Έχει ενεργοποιηθεί το σύστημα "SensorSteam". Το σίδερο έχει ρυθμιστεί στην αναμονή.</li> </ol>	<ol style="list-style-type: none"> <li>Ρυθμίστε σε μια υψηλότερη θέση.</li> <li>Ελέγξτε με άλλη συσκευή ή συνδέστε το σίδερο σε διαφορετική πρίζα.</li> <li>Πιάστε τη λαβή (1) του σιδερού για την επανεκκίνησή του.</li> </ol>
Η λυχνία ένδειξης "ActiveControl Advanced" (3) αναβοσβήνει.	<ul style="list-style-type: none"> <li>Έχει ενεργοποιηθεί το σύστημα "SensorSteam". Το σίδερο έχει ρυθμιστεί στην αναμονή.</li> </ul>	<ul style="list-style-type: none"> <li>Πιάστε τη λαβή (1) του σιδερού για την επανεκκίνηση του.</li> </ul>
Το σίδερο γλιστράει δύσκολα πάνω στο ρούχο.	<ul style="list-style-type: none"> <li>Το ρούχο είναι αρκετά υγρό.</li> </ul>	<ul style="list-style-type: none"> <li>Μειώστε την ποσότητα ατμού επιλέγοντας τις ρυθμίσεις "eco" ή .</li> </ul>
Τα ρούχα κολλάνε.	<ul style="list-style-type: none"> <li>Η θερμοκρασία είναι πολύ υψηλή.</li> </ul>	<ul style="list-style-type: none"> <li>Σβήστε τη ρύθμιση θερμοκρασίας (15) και περιμένετε μέχρι να κρυώσει το σίδερο.</li> </ul>

Πρόβλημα	Πιθανή αιτία	Λύση
Στάζει νερό από τη πλάκα του σίδηρου μαζί με τον ατμό.	<ol style="list-style-type: none"> <li>1. Η ρύθμιση θερμοκρασίας (15) είναι σε πολύ χαμηλή θέση.</li> <li>2. Η ρύθμιση ατμού είναι πολύ υψηλή θέση σε συνδυασμό με χαμηλή θερμοκρασία.</li> <li>3. Πατήσατε το κουμπί βολής ατμού (6) επαναλαμβανόμενα δίχως να περιμένετε 5 δευτερόλεπτα ανάμεσα σε κάθε βολή.</li> <li>4. Έχει χρησιμοποιηθεί απεσταγμένο νερό (δείτε "Πλήρωση της δεξαμενής νερού") ή έχουν προστεθεί στη δεξαμενή άλλα προϊόντα όπως αρωματισμένο νερό.</li> </ol>	<ol style="list-style-type: none"> <li>1. Τοποθετήστε τη ρύθμιση θερμοκρασίας (15) σε υψηλότερη ρύθμιση (ανάμεσα στο "••" και "max") και περιμένετε μέχρι να σταματήσει να αναβοσβήνει η πράσινη λυχνία ένδειξης ατμού.</li> <li>2. Τοποθετήστε τη ρύθμιση ατμού σε χαμηλότερη ρύθμιση.</li> <li>3. Περιμένετε 5 δευτερόλεπτα ανάμεσα σε κάθε βολή του κουμπιού βολής ατμού.</li> <li>4. Αναμίξτε απεσταγμένο νερό με νερό βρύσης σύμφωνα με τις οδηγίες στη παράγραφο "Πλήρωση της δεξαμενής νερού" και ποτέ μην ρίχνετε άλλα προϊόντα στη δεξαμενή νερού (πέρα από αυτά τα προτεινόμενα από τη Bosch).</li> </ol>
Δεν βγαίνει ατμός.	<ol style="list-style-type: none"> <li>1. Η ρύθμιση ατμού είναι στη θέση "XX".</li> <li>2. Δεν υπάρχει νερό στη δεξαμενή (11).</li> <li>3. Η θερμοκρασία είναι πολύ χαμηλή. Το σύστημα Anti-drip έχει ενεργοποιηθεί.</li> </ol>	<ol style="list-style-type: none"> <li>1. Τοποθετήστε τη ρύθμιση ατμού στη θέση "eco" ή "max".</li> <li>2. Γεμίστε τη δεξαμενή (11).</li> <li>3. Ρυθμίστε σε πιο υψηλή θερμοκρασία, εφόσον το ύφασμα επιτρέπει.</li> </ol>
Ο ψεκασμός δεν λειτουργεί.	<ol style="list-style-type: none"> <li>1. Δεν υπάρχει νερό στη δεξαμενή (11).</li> <li>2. Ο μηχανισμός εμποδίζεται.</li> </ol>	<ol style="list-style-type: none"> <li>1. Γεμίστε τη δεξαμενή νερού (11).</li> <li>2. Επικοινωνήστε με το τεχνικό σέρβις.</li> </ol>
Βγαίνει καπνός μόλις συνδέετε το σίδερο για πρώτη φορά.	<ul style="list-style-type: none"> <li>• Λιπαντικά από κάποια εσωτερικά κομμάτια.</li> </ul>	<ul style="list-style-type: none"> <li>• Αυτό είναι φυσιολογικό και θα σταματήσει μετά από λίγο.</li> </ul>
Βγαίνουν υπολείμματα από τις τρύπες στη πλάκα του σίδηρου.	<ul style="list-style-type: none"> <li>• Ίχνη αλάτων βγαίνουν από το θάλαμο ατμού.</li> </ul>	<ul style="list-style-type: none"> <li>• Συνεχίστε με τον κύκλο καθαριότητας (δείτε τη παράγραφο "calc'n clean" ).</li> </ul>
Η συσκευή βγάζει ένα ήχο άντλησης	<ul style="list-style-type: none"> <li>• Το νερό αντλείται μέσα στη δεξαμενή ατμού</li> </ul>	<ul style="list-style-type: none"> <li>• Αυτό είναι φυσιολογικό.</li> </ul>

Αν τα παραπάνω δεν επιλύσουν το πρόβλημα, επικοινωνήστε με ένα εξουσιοδοτημένο τεχνικό σέρβις.

Μπορείτε να μεταφορτώσετε αυτό το εγχειρίδιο από τη τοπική ιστοσελίδα της Bosch.

Bosch TDS12 buharlı ütüyü satın aldığınız için teşekkür ederiz.

Bu ütü kompakt bir buhar jeneratörüdür. Su, özel bir pompanın ürettiği basınçla buhar haznesine pompalanır. Ütüleme sırasında buhar, alışılmış ütülere oranla daha fazladır. Buhar üretimi bu nedenle çok daha etkilidir. Genelde ütüyü "eco" ayarında kullanmanız önerilir.

Bu cihaz sadece evde kullanım için tasarlanmıştır ve sanayi amaçlı kullanılmamalıdır.

Cihaza ait işletim talimatlarını dikkatle okuyun ve ileride tekrar kullanabilmeniz için güvenli bir yerde saklayın.

## Genel güvenlik talimatları

- Bu ütü prize takılıken yanından ayrılmayın.
- Cihazı su ile doldurmadan veya kullanımdan sonra kalan suyu boşaltmadan önce cihazın fişini prizden çıkarınız.3-
- Bu alet sabit bir yüzey üstüne konulmalı ve böyle bir yüzeyde kullanılmalıdır, desteğinin üstüne yerleştirildiğinde desteğin altındaki yüzey sabit olmalıdır.
- Düşürüldüğü, üstünde hasar izleri görüldüğü veya su kaçırdığı zaman bu ütüyü kullanmayın. Tekrar kullanılmadan önce yetkili bir Teknik Servis Merkezi tarafından kontrol edilmelidir.
- Bu aletin üstündeki elektrik kablosu kullanıcı tarafından değiştirilmemelidir. Eğer bu kablo hasar görür ve değiştirilmesi gerekirse, bu işlem yetkili Teknik Servis Merkezi tarafından yapılmalıdır.
- Aletin güvenli şekilde kullanımıyla ilgili bilgilendirme yapılması ve olası tehlikelerin anlaşılması ya da kullanımın gözetim altında yürütülmesi koşuluyla 8 yaş ve üstü çocuklar, fiziksel, duyu ve zihinsel yeterlilikleri düşük olan ve deneyim ve bilgi eksikliği bulunan kişiler bu aleti kullanabilir. Çocukların aleti kurcalaması kesinlikle tehlikeli ve sakıncalıdır. Çocukların temizlik ve kullanıcı bakımı yapması yalnızca gözetim altında mümkündür.
- Ütünün fişi takılı olduğunda ve ütü soğumaya alındığında ütü ve kablosu 8 yaşın altındaki çocukların erişemeyeceği bir yerde tutulmalıdır.
-  DİKKAT. Sıcak yüzey. Kullanım sırasında yüzey ısınabilir.

- Aleti elektrik prizine takmadan önce, voltajın özellikler plakasında belirtilen değere uygunluğunu kontrol edin.
- Bu alet topraklı bir prize bağlanmalıdır. Eğer bir uzatma kablosu kullanırsanız, bunun toprak bağlantısı olan bir 16 A çift kutuplu prizi olmalıdır.
- Bu alete takılı güvenlik sigortası atarsa, alet çalışmayacaktır. Normal çalışma durumunadöndürmek için bu alet, yetkili bir Teknik Servis Merkezi'ne götürülmelidir.
- Geçici gerilim düşmesi durumu veya ışık dalgalanmaları gibi elverişsiz şebeke şartlarından kaçınmak için ütünün 0.27 Ω. Gerekirse kullanıcı, güç kaynağı şirketinden bağlantı noktasında sistem empedansı isteyebilir
- Bu alet su doldurulmak için asla musluk altında tutulmamalıdır.
- Her zaman her kullanımdan sonra, temizleme öncesinde ya da bir hatadan şüphelenilen durumlarda aletin elektrik bağlantısını kesiniz.
- Elektrik fişi kablodan çekilerek prizden çıkarılmamalıdır.
- Ütüyü veya buhar tankını asla suya veyabaşka bir sıvıya batırmayın.
- Bu aleti atmosfer koşullarına (yağmur, güneş, don, vs.) maruz bırakmayın.
- Buhar çıkarken ütüden pompalama sesi gelir. Bu normaldir ve suyun buhar haznesine pompalandığını gösterir.

## Tanım

1. Temas sensörlü tutamak
2. Buhar aktivasyon düğmesi\*
3. ActiveControl Advanced gösterge lambası. (şeffaf ışık)
4. Buhar ayarı seçme düğmesi
5. Buhar ayarı gösterge lambaları  
yeşil = eco  
kırmızı = max
6. Buhar püskürtme düğmesi
7. Sprey düğmesi
8. Su girişi
9. Dolum ağız kapağı
10. Sprey deliği
11. Su haznesi
12. Maksimum dolum için seviye işareti
13. Ütü tabanı
14. Sıcaklık endeksi
15. Isı ayarı
16. Elektrik kablosu
17. Kireç çözücü sıvı\*
18. Taban levhasının kumaş koruma kaplaması\*  
\* **Modele bağlı olarak**

## Ütüyü ilk kez kullanmadan önce



### **i** Ütü tabanındaki (13) her türlü etiketi veya koruyucu kılıfı çıkarın.

**Takip eden işlemlere ilişkin ayrıntılar için bu kullanım kılavuzunun ilgili bölümlerine bakın.**

- Ütünün fişi takılı değilken ütünün haznesini (11) musluk suyu ile doldurun ve ısı ayarını (15) "max" olarak ayarlayın.
- Cihazın fişini prize takın.
- Ütü istenen sıcaklığa geldiğinde yeşil ışığın (5) yanıp sönmeye durur ve beyaz ışık (3) yanıp sönmeye başlar. Tutamağı (1) kavrayın ve buhar kontrolünü maksimum pozisyon "max"a ayarlayın.
- Ütüyü yatay olarak tutun ve buhar püskürtme düğmesine (6) art arda basın. Artıklar ütü tabanından (13) çıkacaktır.
- Eğer gerekirse, ütü tabanını (13) kuru, pamuklu bez kullanarak dikkatlice temizleyin.
- Buhar fonksiyonunu ilk kez kullanırken doğrudan glysinin üzerine tutmayın, zira buhar dağıtıcısında halen kir bulunabilir.
- İlk kez çalıştırıldığında ütünüz koku ve az bir miktar duman ve parçacık yayabilir; bu durum birkaç dakika içinde duracaktır.

1

## Su haznesinin doldurulması

### Ütünün fişini prizden çekin!

- Dolum ağız kapağını (9) açın.
  - **Maksimum dolum için seviye işaretini aşacak şekilde asla doldurmayın (12).**
  - Sadece temiz musluk suyu kullanın ve hiçbir şey ile karıştırmayın. Parfüm gibi başka sıvıların katılması (Bosch tarafından önerilmediği) cihaza hasar verecektir.
  - **Bahsi geçen ürünlerin kullanımından kaynaklanan her türlü hasar garantiye geçersiz kılacaktır.**
  - Çamaşır kurutma makinesi, klima sistemleri veya benzeri sistemlerin oluşturduğu yoğunlaşma suyunu kullanmayın. Bu cihaz normal musluk suyu kullanacak biçimde tasarlanmıştır.
  - Optimum buhar fonksiyonunu uzatmak için musluk suyunu damıtılmış su ile 1:1 oranında karıştırın. Eğer yaşadığınız bölgedeki musluk suyu çok sertse, musluk suyunu damıtılmış su ile 1:2 oranında karıştırın.
- Suyun sertlik derecesi hakkında yerel su idaresinden bilgi alabilirsiniz.

2

## Sıcaklık ayarı



### Isı ayarı (15) ütü tabanının (13) sıcaklığını ayarlar.

- Kıyafetin etiketindeki tavsiye edilen ütüleme ısısını kontrol edin.
- Isı ayarını (15), ütü üzerindeki ısı endeksi (14) ile hizalayarak ilgili pozisyona getirin.

- Sentetikler
- İpek-Yünlüler
- Pamuklu-Keten

- Kıyafetlerinizi bakım etiketlerine göre sınıflandırın ve her zaman en düşük ısıda ütülenmesi gereken kıyafetlerle ütülenmeye başlayın.
- Kıyafetin ne tip bir malzemeden yapıldığından emin değilseniz, en düşük ısı ayarında ütülenmeye başlayın ve uygun biçimde ısıyı yükseltin. Eğer kıyafet karışık kumaşlardan yapılmışsa, ısıyı en hassas malzemeye göre ayarlayın.
- İpek, yün ve sentetik malzemelerde parlak lekeler oluşmasını engellemek amacıyla kumaşı arka yüzünden ütöleyin. Leke oluşumunu engellemek için sprey fonksiyonunu kullanmayın.

3

## Buhar miktarının ayarlanması



Ütünüzde buhar ayarı seçme düğmesi (4) ve aşağıdaki tabloya göre buhar ayarını gösteren gösterge lambaları (5) bulunmaktadır:

Buhar ayarı	eco	max	 buhar kapalı
Gösterge lambaları	 Yeşil	 Kırmızı	 Kapalı

Buhar, tutamağı (1) kavrayarak, veya buhar aktivasyon düğmesine (2\*) basarak oluşturulur. Eğer "eco" buhar modu seçilmişse, cihazın enerji tüketimi elektrik ve su tüketiminin azaltılması yoluyla düşecektir. Birçok kıyafet türü için iyi bir ütüleme sonucu elde edilebilir.

Buhar ayarı seçim düğmesine (4) basarak buhar ayarını değiştirebilirsiniz. Ütü aşağıdaki döngüde çalışmaktadır:

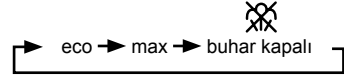

## SensorSteam

"SensorSteam" fonksiyonu ütüden elinizi çektiğinizde ütüyü otomatik olarak kapatır bu da güvenliği artırırken enerji tasarrufu sağlar.

### Ütü fişe takıldığında, ilk dakika içinde:

- Ütü tabanı (13) seçilen ısıya gelene kadar ısınır.
- Buhar üretimi bloke edilmiş durumdadır.
- Yeşil lamba (5) yanıp söner.
- **1 dakikalık başlangıç süresinden sonra:**
- "eco" ayarı otomatik olarak seçilir.
- Yeşil lambanın (5) yanıp sönmeye durur.
- "ActiveControl Advanced" gösterge lambası (3) devreye girer ve yanıp sönmeye başlar.

### Bu andan itibaren, ütünün tutamağı (1) kavrandığında veya buhar aktivasyon düğmesine (2\*) buhar ayarında basıldığında.

- "ActiveControl Advanced" gösterge lambasının (3) yanıp sönmeye durur.
- Pompa çalışmaya başlar ve otomatik olarak buhar üretilir.

## Tutamak (1) bırakıldığında:

- Buhar üretimi duracaktır.
- "ActiveControl Advanced" gösterge lambası (3) yanıp sönmeye başlar
- Ütü otomatik olarak kapanır. Tutamak kavrandıktan sonra ütü tekrar çalışmaya başlar.

## Ütü prize takılı halde kalırsa ve birkaç dakika boyunca kullanılmazsa:

- Tutamağa (1) dokunduktan veya buhar aktivasyon düğmesine (2\*) tekrar basıldıktan sonra, yeşil lamba yanıp sönmeye başlar.
- Uygun çalışma ısısına ulaşıncaya kadar buhar üretimi mümkün olmayacaktır.

## 4 Buharlı ütüleme



### Buhar kontrolü

ütüleme esnasında üretilen buharın miktarını ayarlamak için kullanılır ("buhar miktarının ayarlanması" başlıklı bölüme bakın).

Buhar iki yolla üretilir:

#### 1. Sürekli buhar üretimi:

- Buhar kontrolünü "eco" veya "max" pozisyonuna getirin.
- Tutamağı (1) kavrayın.

#### 2. İstendiğinde buhar\*:

(Yalnızca buhar aktivasyon düğmesine sahip modellerde).

- Tutamağı (1) kavrayarak sürekli buhar üretimini iptal etmek için buhar kontrolünü pozisyonuna getirin. Söz konusu ayarda buhar, tutamağın altındaki buhar aktivasyon düğmesine (2\*) manuel olarak basıldığında üretilir.
- Buhar aktivasyon düğmesine (2\*) basın.

#### Önemli:

- Buhar sadece ısı ayarı (15) "••" ve "max" arasındaki - buhar sembollerine getirildiğinde üretilir.
- Isı ayarını yapın ve ardından buhar kontrolünü aşağıdaki tabloya göre ayarlayın. Buhar otomatik olarak üretilmeye başlayacaktır:

Isı ayarı (15)	Buhar ayarı
••	eco
••• a "max"	max

**Not:** Isı ayarı (15) kullanılarak bir buharlı ütüleme ayarı bir kez seçildikten sonra uygun çalışma ısısına ulaşıncaya kadar buhar üretimi birkaç dakika boyunca gecikebilir.

**İpucu:** Daha iyi ütüleme sonuçları için kıyafetin kuruması için son vuruşu buharsız olarak yapın.

## 5 Buharsız ütüleme



### Bu fonksiyon, ütünün sadece kuru ütüleme için kullanılmasını sağlar.

- Tutamağı (1) kavrayın ve buhar kontrolünü ayarına getirin.
- Isı ayarı (15) ütü tabanının (13) sıcaklığını ayarlar. Ütü üzerindeki ısı endeksi (14) ile hizalayarak ilgili pozisyona getirin. Ütülenen malzeme tipi için uygun ısıyı seçin ("ısının ayarlanması" başlıklı bölüme bakın).
- Ütüleme esnasında buhar aktivasyon düğmesine (2\*) basmayın.

## 6 Sprey



### İnatçı kırıkkılıkları gidermek için bunu kullanabilirsiniz.

- Sprey fonksiyonunu, leke oluşturabileceği için ipeklerde kullanmayın.
- Ütüleme sırasında sprey düğmesine (7) bastığınızda kumaşın üzerine sprey deliğinden (10) su fışkıracaktır.

## 7 Buhar püskürtme



### İnatçı kırıkkılıkları gidermek veya keskin çizgi ya da pli oluşturmak için kullanılabilir.

- Isı ayarını (15) "•••" veya "max" pozisyonuna getirin.
- Tutamağın üzerindeki buhar püskürtme düğmesine (6) 5 saniyelik aralıklarla art arda basın.



**Bu işlev, askıda duran kıyafetlerden, perdelerden, vs. çizgileri yok etmek için kullanılabilir.**

**⚠ Uyarı.**

**Kıyafetlerinizi üzerinizdeyken ütülemeyin!  
Buharı asla insanların veya hayvanların üzerine püskürtmeyin veya doğrultmayın!**

**1. Isı ayarını (15) “•••” veya “max” pozisyonuna getirin.**

**2. Buhar aktivasyon düğmesine sahip modeller (2\*).**

- Tutamağı (1) kavrayın ve buhar kontrolünü (4) “maks” pozisyonuna ayarlayın.
- Veya buhar kontrolünü ~~XX~~ pozisyonuna ayarlayın ve buhar aktivasyon düğmesine (2\*) basın.

**Buhar aktivasyon düğmesine sahip olmayan modeller (2\*):**

- Tutamağı (1) kavrayın ve buhar kontrolünü (4) “maks” pozisyonuna ayarlayın.

**3. Ütüyü, buharlanacak olan kıyafetten yaklaşık 15 cm mesafede dik pozisyonda tutun.**

Tutamağın üzerindeki buhar püskürtme düğmesine (6) ilaveten 5 saniyelik aralıklarla basılabilir. Ancak, 4 buhar püskürtmeden sonra sürekli buhar üretimi için 10 saniye bekleyin.



Bu ütü çeşitleri, modele bağlı olarak, aşağıdaki “AntiCalc” kireç çözme özellikleri ile donatılmıştır.

**1. self-clean**

Su haznesi ile pompa arasındaki self-clean filtresi buhar üretim sistemini olumsuz etkileyen kireç oluşumunu engeller ve optimum buhar üretimini temin eder.

**2. anti-calc**

“anti-calc” kartuşu buharlı ütüleme esnasında üretilen kireç oluşumunu azaltmak ve ütünüzün kullanımı ömrünü uzatmak üzere tasarlanmıştır. Ama yine de, “anti-calc” kartuşu zaman içinde doğal olarak oluşan kirecin tamamını yok edemez.

**3. calc'n clean**

“Calc'n clean” (Kireç temizleme) fonksiyonu buhar haznesindeki kalıntıları gidermeye yardımcı olur. Bölgenizdeki su çok sertse, bu fonksiyonu yaklaşık olarak 2 haftada bir kullanın.

Aşağıda tanımlanan işlemleri yapın:

- Fişi prizden çekin, ütünün soğuduğundan ve su haznesinin (11) boş olduğundan emin olun.
- Isı ayarını (15) “calc'n clean” konumuna getirin.

- Su haznesini (11) temiz musluk suyu ile maksimum seviyeye kadar doldurun.
- Ütünün fişini takın ve maksimum buhar ayarını “max” buhar seçme düğmesine (4) basarak seçin.
- Ütünün suyunu boşaltmak için lavabo üzerinde tutun veya bir kap kullanın.
- Su haznesi (11) boşalana kadar tutamağı (1) tutun. Bu işlem birkaç dakika sürebilir.
- Bu işlemleri ütü tabanından (13) başka parçacık çıkmayana kadar tekrarlayın.
- Isı ayarını (15) maksimum konuma getirin. Ütuden buhar çıkmaya başlayacaktır. Ütünün içinde su buharlaşınca kadar bekleyin.
- Ütü tabanını (13) temizleyin.

**4. kireç çözücü sıvılı calc'n clean**

(modele bağlı olarak)

Derinlemesine kireç çözmek için tedarik edilen kireç çözücü sıvıyı (17\*) kullanın.

Bu işlem 3 ayda bir yapılmalıdır.

Kireç çözücü sıvı (17\*) satışı sonrası servisimizden veya uzman satış mağazalarından temin edilebilir.

Aksesuar kodu (Satış sonrası)	Aksesuar adı (Uzman mağazalar)
311144	TDZ1101

Aşağıda tanımlanan işlemleri yapın:

- Fişi prizden çekin, ütünün soğuduğundan ve su haznesinin (11) boş olduğundan emin olun.
- Isı ayarını (15) “calc'n clean” konumuna getirin.
- Su haznesini (11) bir ölçek (25 ml) kireç çözücü sıvı (17\*) karıştırılmış musluk suyu ile doldurun.
- Ütünün fişini takın ve maksimum buhar ayarını “max” buhar seçme düğmesine (4) basarak seçin.
- Ütünün suyunu boşaltmak için lavabo üzerinde tutun veya bir kap kullanın.
- Su haznesi (11) boşalana kadar tutamağı (1) tutun. Bu işlem birkaç dakika sürebilir.
- Yukarıdaki “3. calc'n clean” bölümünde anlatılan işlemi ütü tabanından (13) başka parçacık çıkmayana kadar takip edin.

## Damlama emniyeti

Eğer ısı ayarı (15) çok düşüğe ayarlanmışsa (“••” altında), ütü tabanından (13) su damlamasını engellemek için buhar otomatik olarak kesilir. Tutamağın üzerindeki “ActiveControl Advanced” gösterge lambası (3) yanıp söner ve pompa çalışmaz.

10

## Taban levhasının kumaş koruma kaplaması



(Modele bağlı olarak)

Kumaş koruma, hassas giysilerin buharlı ütüleme modunda maksimum sıcaklıkta zarar görmemesi için kullanılır.

Koruyucunun kullanılması ile koyu renkli kumaşlarda parlamayı önlemek için kullanılan bez gerekliliği de ortadan kalkar.

Uygun olup olmadığını görmek için ütülemeye başlamadan önce giysinin iç tarafında küçük bir bölgede denenmelidir.

Kumaş koruyucuyu ütüye takmak için ütünün uç kısmını kumaş koruyucunun arka kısmına hafifçe oturtun ve klik sesi duyulana kadar koruyucunun arka kısmını yukarıya doğru bastırın. Kumaş koruyucuyu çıkartmak için arka kısımdaki klipsi aşağıya doğru çekin ve ütüyü çıkartın.

## 11 Temizleme



### ⚠️ Dikkat! Yanma tehlikesi!

**Ütü üzerinde herhangi bir temizlik veya bakım işleminden önce her zaman cihazın fişini prizden çekin.**

- Eğer ütü hafif kirlenmişse, fişini çekin ve ütü tabanının (13) soğumasını bekleyin. Muhafazayı ve ütü tabanını sadece nemli bezle silin.
- Ütü tabanındaki (13) çok yüksek ısıdan dolayı sentetik kumaş erirse, buharı kapatın ve artikları kalın katlanmış kuru pamuklu bez ile silin.
- Ütü tabanını (13) pürüzsüz tutmak için metal objelerle sert bir şekilde temas ettirmeyin. Ütü tabanı için asla bulaşık süngeri veya kimyasallar kullanmayın.
- Haznenin (11) kirecini asla deterjanla veya çözümlerle gidermeye çalışmayın: aksi halde buharlama esnasında ütü su damlatacaktır.

## 12 Saklama



- Dolum ağız kapağını açın (9).
- Ütüyü, ucu aşağıya bakacak şekilde tutun ve su haznesi (11) boşalana kadar hafifçe sallayın.
- Ütüyü, soğuması için dik konumda bir kenara koyun.
- Ütüyü saklamadan önce elektrik kablosunu (16) ütünün arka kısmına gevşek olarak sarın.
- Ütüyü dik pozisyonda saklayın.

## Enerji tüketimi açısından verimli kullanımına ilişkin bilgiler



Ütüler en çok buhar üretirken enerji harcar. Harcanan enerjiyi en aza indirmek için aşağıdaki önerilere uyun:

- En düşük ısı gerektiren kumaşlarla ütüye başlayın. Kıyafetin etiketindeki tavsiye edilen ütüleme ısısını kontrol edin.
- Buharı, bu kılavuzdaki talimatlara uyarak seçilmiş olan ütüleme ısısına göre ayarlayın. “eco”buhar ayarında ütü yapın (“buhar seviyesinin ayarlanması” başlıklı bölüme bakın).
- Kumaşları hala nemliken ütülemeye çalışın ve buhar ayarını düşürün. Buhar, ütüden ziyade kumaşlar tarafından oluşturulacaktır. Kumaşları ütülemeden önce kurutma makinesinde kurutacaksanız, kurutma makinesini “ütü kurutma” programına getirin.
- Eğer kumaşlar yeterince nemliyse, buharı ~~XX~~ ayarına getirin (“buharsız ütüleme” başlıklı bölüme bakın).

## Cihazın Atılması

Bu konu hakkında satıcınızdan veya ilgili şehir belediyesindeki görevlilerden yardım alabilirsiniz.



**Bu cihaz, ömrünü doldurmuş elektrikli ve elektronik cihazlar ile ilgili Avrupa yönetmeliği 2012/19/AB'ye uygun şekilde işaretlenmiştir.**

**Bu yönetmelik, eski cihazların geri alımı ve değerlendirilmesi ile ilgili AB-çapındaki uygulamaların çerçevesini belirtmektedir.**

## Küçük arızaların giderilmesi

Problem	Olası nedeni	Çözüm
Ütü ısınmıyor.	<ol style="list-style-type: none"> <li>1. Isı ayarı (15) minimumda.</li> <li>2. Elektrik beslemesi yok.</li> <li>3. "SensorSteam" sistemi devre dışı bırakılmış. Ütü stand-by ayarında.</li> </ol>	<ol style="list-style-type: none"> <li>1. Daha yüksek pozisyona getirin.</li> <li>2. Başka bir cihazla deneyin veya ütünün fişini farklı bir prize takın.</li> <li>3. Yeniden çalıştırmak için ütünün tutamağını (1) kavrayın.</li> </ol>
"ActiveControl Advanced" gösterge lambası (3) yanıp sönüyor.	<ul style="list-style-type: none"> <li>• "SensorSteam" sistemi devre dışı bırakılmış. Ütü stand-by ayarında.</li> </ul>	<ul style="list-style-type: none"> <li>• Yeniden çalıştırmak için ütünün tutamağını (1) kavrayın.</li> </ul>
Ütü kumaş üzerinde zor kayıyor.	<ul style="list-style-type: none"> <li>• Kıyafetler çok ıslak.</li> </ul>	<ul style="list-style-type: none"> <li>• "eco" veya "XX" ayarlarını seçerek buhar miktarını azaltın.</li> </ul>
Kumaşlar takılmaya eğilimli.	<ul style="list-style-type: none"> <li>• Isı çok yüksek.</li> </ul>	<ul style="list-style-type: none"> <li>• Isı ayarını (15) düşürün ve ütü soğuyana kadar bekleyin.</li> </ul>
Ütü tabanından buharla birlikte su damlıyor.	<ol style="list-style-type: none"> <li>1. Isı ayarı (15) çok düşük.</li> <li>2. Buhar kontrolü düşük ısıya oranla çok yüksek ayarlanmış.</li> <li>3. Buhar püskürtme düğmesine (6), her basış arasında 5 saniye beklemeksizin art arda bastınız.</li> <li>4. Damıtılmış su kullanıldı ("Su haznesinin doldurulması" başlıklı bölüme bakın) ve hazneye kokulu su gibi başka bir ürün katıldı.</li> </ol>	<ol style="list-style-type: none"> <li>1. Isı ayarını (15) daha yüksek bir konuma getirin ("••" ve "max" arası) ve yeşil renkli buhar ayarı gösterge lambasının yanıp sönmesi durana kadar bekleyin.</li> <li>2. Buhar kontrolünü daha düşük bir ayara getirin.</li> <li>3. Buhar düğmesi jetine her basışta 5 saniye bekleyin.</li> <li>4. "Su haznesinin doldurulması" başlıklı bölümde anlatıldığı şekliyle damıtılmış su ile musluk suyunu karıştırın ve su haznesine (Bosch tarafından önerilmedikçe) asla başka bir ürün eklemeyin.</li> </ol>
Buhar çıkmıyor.	<ol style="list-style-type: none"> <li>1. Buhar kontrolü "XX" pozisyonuna ayarlanmış.</li> <li>2. Haznede (11) su yok.</li> <li>3. Isı çok düşük. Damlama emniyeti devrede.</li> </ol>	<ol style="list-style-type: none"> <li>1. Buhar kontrolünü "eco" veya "max" pozisyonuna getirin.</li> <li>2. Hazneyi (11) doldurun.</li> <li>3. Eğer kumaş için uygunsa daha yüksek bir ısıya ayarlayın.</li> </ol>
Sprey çalışmıyor.	<ol style="list-style-type: none"> <li>1. Haznede (11) su yok.</li> <li>2. Mekanizma engellenmiş.</li> </ol>	<ol style="list-style-type: none"> <li>1. Hazneyi (11) doldurun.</li> <li>2. Teknik Servis ile irtibata geçin.</li> </ol>
Ütü ilk kez bağlandığında duman çıkıyor.	<ul style="list-style-type: none"> <li>• Bazı dahili parçalar yağlanmış.</li> </ul>	<ul style="list-style-type: none"> <li>• Bu durum normaldir ve birkaç dakika içinde kesilecektir.</li> </ul>
Ütü tabanındaki deliklerden artıklar düşüyor	<ul style="list-style-type: none"> <li>• Buhar haznesinden kireç parçaları dökülüyor.</li> </ul>	<ul style="list-style-type: none"> <li>• Temizleme döngüsünü gerçekleştirin ("calc'n clean" başlıklı bölüme bakın).</li> </ul>
Cihazdan pompalama sesi geliyor	<ul style="list-style-type: none"> <li>• Su, buhar haznesine pompalanıyor</li> </ul>	<ul style="list-style-type: none"> <li>• Bu normaldir.</li> </ul>

Eğer yukarıdaki bilgiler sorunu çözmezse, yetkililer teknik servis merkezini arayın.

**Bu kılavuzu ülkenizin Bosch ana sayfalarından indirebilirsiniz.**

Dziękujemy za zakup żelazka parowego TDS12 marki Bosch

To żelazko jest kompaktowym generatorem pary. Woda pod ciśnieniem jest pompowana do komory parowej przy użyciu specjalnej pompy. Ilość pary potrzebna do prasowania jest większa niż w zwyczajnych żelazkach. Dzięki temu wydzielanie pary jest o wiele bardziej wydajne. Ogólnie zalecane jest użycie ustawienia "eco".

Niniejsze urządzenie zostało zaprojektowane wyłącznie do użytku domowego i nie może być stosowane w przemyśle.

Należy dokładnie przeczytać instrukcję obsługi urządzenia i przechowywać ją w bezpiecznym miejscu, aby móc z niej skorzystać w razie potrzeby.

## Ogólne instrukcje dotyczące bezpieczeństwa

- Nie pozostawiaj żelazka bez nadzoru podczas gdy jest ona podłączona do sieci.
- Przed napełnieniem urządzenia wodą oraz przed wylaniem wody po użyciu należy wyjąć wtyczkę z gniazdka.
- Urządzenie należy ustawić i użytkować na stabilnej powierzchni.
- Jeśli stoi ono na podpórce, powinna ona również stać na stabilnej powierzchni.
- Nie używaj żelazka jeśli upadło, ma widoczne oznaki uszkodzeń lub jeśli przecieka. W takim wypadku przed ponownym użyciem powinno zostać poddane kontroli w autoryzowanym serwisie technicznym.
- Aby uniknąć niebezpiecznych sytuacji, wszelkie wymagane prace i naprawy urządzenia np. wymiana uszkodzonego przewodu zasilającego, muszą być wykonane przez wykwalifikowanego pracownika Autoryzowanego centrum serwisowego.
- Urządzenie może być użytkowane przez dzieci w wieku od 8 lat oraz przez osoby o ograniczonych zdolnościach fizycznych, sensorycznych oraz umysłowych lub nie posiadające odpowiedniej wiedzy i doświadczenia, jeśli będą nadzorowane lub jeśli zostały wcześniej odpowiednio poinstruowane na temat sposobu korzystania z urządzenia w bezpieczny sposób i zrozumiały ryzyko z tym związane. Nie należy pozwolić dzieciom na zabawę urządzeniem. Czyszczenie i konserwacja realizowane przez użytkownika nie powinny być wykonywane przez dzieci bez zapewnienia odpowiedniego nadzoru.
- Pamiętać, aby w fazie rozgrzewania lub stygnięcia, żelazko i przewód zasilający znajdowały się poza zasięgiem dzieci w wieku poniżej 8 lat.
-  **UWAGA.** Gorąca powierzchnia. Powierzchnia może się nagrzewać podczas korzystania z urządzenia.

- Przed podłączeniem urządzenia do sieci elektrycznej, upewnij się, że napięcie sieci odpowiada napięciu wskazanemu na tabliczce znamionowej.
- Urządzenie powinno zostać podłączone do gniazdka z uziemieniem. Jeśli używasz przedłużacza, upewnij się, że dysponujesz gniazdkiem dwubiegunowym 16 A z uziemieniem.
- W wypadku przepalenia bezpiecznika, urządzenia nie można uruchomić. Aby móc ponownie użyć żelazka, odnieś je do autoryzowanego Serwisu Technicznego.
- Aby tego uniknąć, w niesprzyjających warunkach zasilania elektrycznego, mogą wystąpić takie zjawiska jak przejściowe spadki napięcia lub wahania napięcia, zatem zaleca się, aby żelazko podłączone było do sieci elektrycznej o maksymalnej impedancji wynoszącej 0.27 Ω. W razie potrzeby, użytkownik może zapytać dostawcę energii o impedancję systemu w punkcie zasilania.
- Nie podstawiaj urządzenia pod kran, aby napełnić zbiornik wodą.
- Po każdym użyciu lub w przypadku podejrzenia usterki należy natychmiast odłączyć urządzenie od zasilania.
- Nie odłączaj urządzenia z sieci pociągając za kabel.
- Nie zanurzaj żelazka lub generatora pary w wodzie ani żadnym innym płynie.
- Nie pozostawiaj urządzenia w miejscu wystawionym na działanie czynników atmosferycznych (deszcz, słońce, szron, itp.)
- Podczas uwalniania pary, żelazko wydaje odgłos pompowania. Jest to normalne zjawisko, które wskazuje na to, że woda jest pompowana do komory pary.

## Opis

1. Uchwyt z czujnikiem dotyku
  2. Przycisk aktywacji pary\*
  3. Wskaźnik zaawansowanej aktywnej regulacji ActiveControl Advanced. (jasne światło)
  4. Przycisk wyboru ustawień pary
  5. Wskaźniki ustawiania pary  
zielona = eco  
czerwona = max
  6. Przycisk wyrzutu pary
  7. Przycisk rozpylania
  8. Otwór na wodę
  9. Wieko zbiornika na wodę
  10. Wylot rozpylacza
  11. Zbiornik na wodę
  12. Wskaźnik poziomu maksymalnego napełnienia
  13. Stopa żelazka
  14. Indeks temperatury
  15. Regulator temperatury
  16. Przewód zasilający
  17. Płyn odkamieniający\*
  18. Stopa ochronna do tkanin\*
- \* **W zależności od modelu**

## Przed pierwszym użyciem żelazka



### **i** Usunąć wszystkie naklejki i nakładki ochronne ze stopy żelazka (13).

Wszystkie czynności są dokładnie opisane w odpowiednich rozdziałach instrukcji obsługi.

- Gdy żelazko jest niepodłączone do prądu, napełnić zbiornik (11) żelazka bieżącą wodą i ustawić regulator temperatury (15) w pozycji "max".
- Podłączyć urządzenie do sieci.
- Gdy żelazko osiągnie pożądaną temperaturę, zielone światło (5) przestaje migać, a jasne światło (3) zaczyna migać. Przytrzymać uchwyt (1) i ustawić regulator pary w pozycji maksymalnej "max".
- Trzymając żelazko w pozycji poziomej, kilkakrotnie nacisnąć przycisk wyrzutu pary (6). Ze stopy żelazka (13) zostaną usunięte wszelkie osady.
- W razie potrzeby należy delikatnie wyczyścić stopę żelazka (13) suchą bawełnianą szmatką.
- Przy pierwszym wykorzystaniu funkcji pary, nie kierować strumienia bezpośrednio na ubranie, gdyż w dozowniku pary mogą znajdować się zanieczyszczenia.

- Przy pierwszym włączeniu, z nowego żelazka może wydzielić się nieprzyjemny zapach, odrobinę dymu i drobnych cząsteczek, ale potrawa to tylko kilka minut.

## 1 Napełnianie zbiornika na wodę

### **i** Należy wyłączyć żelazko z sieci!

- Otworzyć wieko zbiornika na wodę (9).
- **Nigdy nie napełniać zbiornika powyżej wskaźnika maksymalnego napełnienia (12).**
- Stosować tylko czystą wodę z kranu, bez żadnych domieszek. Dodawanie innych płynów (z wyjątkiem zalecanych przez firmę Bosch) - na przykład perfum - spowoduje uszkodzenie urządzenia.

### **Wszelkie uszkodzenia spowodowane użytkowaniem jednego z wyżej wymienionych produktów unieważniają gwarancję.**

- Nie stosować wody otrzymanej w wyniku kondensacji w suszarkach bębnowych, systemach klimatyzacyjnych lub podobnych urządzeniach. To urządzenie jest przystosowane do wykorzystywania zwykłej wody z kranu.
- Aby wydłużyć czas optymalnego działania funkcji pary, zaleca się stosowanie mieszanki wody z kranu z wodą i destylowaną w proporcji 1:1. Jeżeli dostępna w okolicy woda jest bardzo twarda, należy ją zmieszać z wodą destylowaną w proporcji 1:2. Stopień twardości wody można sprawdzić u dostawcy wody.

## 2 Ustawianie temperatury



### **Regulator temperatury (15) ustawia temperaturę stopy żelazka (13).**

- Sprawdzić na metce ubrania zalecaną temperaturę prasowania.
- Ustawić regulator temperatury (15) w odpowiedniej pozycji względem indeksu temperatury (14) na żelazku.

- Tkaniny syntetyczne
- Jedwab - wełna
- Bawełna - len

- Posortować ubrania według wskazówek na metkach, a prasowanie zaczynać zawsze od ubrań, które wymagają najniższej temperatury prasowania.
- Jeżeli nie ma pewności co do rodzaju materiału, prasowanie należy rozpocząć od najniższej temperatury i stopniowo ją

podwyższać. Jeżeli ubranie jest wykonane z różnych tkanin, należy ustawić temperaturę odpowiednią dla najdelikatniejszego z tych materiałów.

- Tkaniny jedwabne, wełniane i syntetyczne należy prasować po lewej stronie, aby zapobiec pojawianiu się błyszczących śladów. Aby uniknąć powstania plam, nie stosować funkcji rozpylania.

## 3 Ustawianie ilości pary



Żelazko jest wyposażone w przycisk wyboru ustawień pary (4) oraz wskaźniki (5) pokazujące ustawienie pary, zgodnie z tabelą poniżej:

Ustawienie pary	eco (eko)	max (maks.)	steam off (para wyłączona)
Wskaźniki			
	Zielony	Czerwony	Wyłączony

Parę można wytwarzać przez przytrzymanie uchwytu (1), lub naciśnięcie przycisku aktywacji pary (2\*).

Jeżeli jest wybrany tryb pary "eco", zużycie energii przez urządzenie jest zmniejszone na skutek mniejszego poboru energii i wody. Dobre efekty prasowania można uzyskać w przypadku większości ubrań.

Ustawienia pary można zmieniać, naciskając przycisk wyboru ustawień pary (4). Żelazko działa w następującym cyklu:

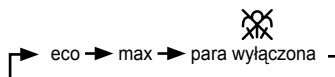

## SensorSteam

Funkcja czujnika pary "SensorSteam" wyłącza żelazko, gdy uchwyt jest zwolniony, zwiększając w ten sposób bezpieczeństwo i oszczędność energii.

### **Przez pierwszą minutę po podłączeniu żelazka do prądu:**

- Stopa (13) rozgrzewa się do temperatury odpowiadającej wybranemu ustawieniu.
- Wytwarzanie pary jest zablokowane.
- Miga zielona lampka (5).

### Po upłygnięciu jednej minuty:

- Automatycznie włącza się tryb "eco".
- Zielona lampka (5) przestaje migać.
- Włącza się wskaźnik "ActiveControl Advanced" (3) i zaczyna migać.

Od tego momentu, gdy uchwyt żelazka (1) jest przytrzymywany lub jeżeli przycisk aktywacji pary (2\*) jest ustawiony na  steam setting.

- Wskaźnik "ActiveControl Advanced" (3) przestaje migać.
- Pompa zaczyna działać i para jest wytwarzana automatycznie.

### Jeżeli uchwyt (1) jest zwolniony:

- Wytwarzanie pary zostaje zatrzymane.
- Miga wskaźnik "ActiveControl Advanced" (3)
- Żelazko wyłącza się automatycznie. Gdy uchwyt jest trzymany, żelazko ponownie się włącza.

Jeżeli żelazko pozostaje podłączone do prądu i przez kilka minut nie jest używane:

- Po dotknięciu uchwyty (1) lub ponownym naciśnięciu przycisku aktywacji pary (2\*) zaczyna migać zielona lampka.
- Przez kilka minut wytwarzanie pary nie jest możliwe, do momentu osiągnięcia przez żelazko odpowiedniej temperatury roboczej.

z tabelą poniżej. Para będzie wytwarzana automatycznie:

Ustawianie regulatora temperatury (15)	Ustawianie pary
••	eco
••• a "max"	max

**Uwaga:** Od momentu wybrania ustawień żelazka przy użyciu regulatora temperatury (15) wytwarzanie pary może być opóźnione przez kilka sekund, aż do osiągnięcia przez żelazko odpowiedniej temperatury roboczej.

**Wskazówka:** w celu uzyskania lepszych wyników prasowania, ostatnie ruchy żelazkiem przy prasowaniu należy wykonać bez pary, aby umożliwić wysuszenie odzieży.

## 5 Prasowanie bez użycia pary

Umożliwia prasowanie na sucho.

- Przytrzymać uchwyt (1) i ustawić regulator pary na .
- Sterować temperaturą (15) dostosowując temperaturę stopy żelazka (13). Ustawić temperaturę do odpowiedniej pozycji względem indeksu temperatury (14) na żelazku.  
Wybrać temperaturę odpowiednią do rodzaju prasowanej tkaniny (patrz: część "ustawianie temperatury").
- Podczas prasowania nie naciskać przycisku aktywacji pary (2\*).

## 4 Prasowanie przy użyciu pary

Regulator pary służy do ustawienia ilości pary wytwarzanej podczas prasowania (patrz: część "ustawianie ilości pary").

Para może być wytwarzana na dwa sposoby:

### 1. Ciągłe wytwarzanie pary:



- Ustawić regulator pary w pozycji "eco" lub "max".
- Przytrzymać uchwyt (1).

### 2. Wytwarzanie pary na żądanie\*:

(tylko w modelach wyposażonych w przycisk aktywacji pary).

- Ustawić regulator pary w pozycji , aby wyłączyć ciągłe wytwarzanie pary przy trzymaniu uchwyty (1). W tym ustawieniu para może być wytwarzana tylko ręcznie, przez naciśnięcie przycisku aktywacji pary (2\*) znajdującego się pod uchwytem.
- Naciśnij przycisk aktywacji pary (2\*).

### Ważne:

- Para może być wytwarzana tylko wtedy, gdy regulator temperatury (15) jest ustawiony na symbolu pary  -  między "••" i "max".
- Dopasować ustawienia temperatury, a następnie regulator temperatury, zgodnie

## 6 Rozpylanie

Może być używane do usuwania uporczywych zagnieć.

- Nie stosować funkcji rozpylania przy prasowaniu jedwabiu, gdyż mogą pojawić się plamy.
- Podczas prasowania nacisnąć przycisk rozpylania (7), wówczas z wylotu rozpylacza (10) zostanie rozpylona woda na ubranie.

## 7 Wyrzut pary

Może być używany do usuwania uporczywych zagnieć lub do rozprasowania grubych fałd lub plis.

- Ustawić regulator temperatury (15) w pozycji "•••" lub "max".
- Kilkakrotnie nacisnąć przycisk wyrzutu pary (6) znajdujący się na uchwycie, w pięciosekundowych odstępach czasu między naciśnięciami.



Można stosować do usuwania zagnieceń z wiszących ubrań, zasłon itp.

**Uwaga.**

Nie prasować ubrań znajdujących się na cieple!

Nigdy nie kierować strumienia pary na inne osoby lub zwierzęta!

1. Ustawić regulator temperatury (15) na "..." lub w pozycji "max".

2. Modele z przyciskiem aktywacji pary (2\*).

- Przytrzymać uchwyt (1) i ustawić regulator pary (4) w pozycji "max".
- Lub ustawić regulator pary w pozycji  i nacisnąć przycisk aktywacji pary (2\*).

Modele bez przycisku aktywacji pary (2\*):

- Przytrzymać uchwyt (1) i ustawić regulator pary (4) w pozycji "max".

3. Trzymać żelazko w pozycji pionowej w odległości około 15 cm od ubrania, na które ma być rozpylana woda.

Przycisk wyrzutu pary (6) można dodatkowo nacisnąć kilkakrotnie, w pięciosekundowych odstępach czasu. Jednakże po czterech wyrzutach pary należy odczekać dziesięć sekund, aby umożliwić wytworzenie się pary.



W zależności od modelu tego rodzaju żelazka są wyposażone w następujące elementy służące do odkamieniania "AntiCalc".

1. self-clean

Filtr samoczyszczący "self-clean", znajdujący się między zbiornikiem na wodę i pompą, zabezpiecza przed kamieniem, usprawniając działanie układu wytwarzania pary i zapewniając optymalną produkcję pary.

2. anti-calc

Wkład "anti-calc" ma za zadanie redukcję ilości kamienia tworzącego się podczas prasowania z użyciem pary, co wydłuża okres użytkowania żelazka. Jednakże wkład "anti-calc" nie usunie całego kamienia, który powstaje z czasem w sposób naturalny.

3. calc'n clean

Funkcja "calc'n clean" pomaga w usuwaniu drobinek kamienia z komory parowej. Jeżeli dostępna w okolicy woda jest bardzo twarda, należy używać tej funkcji raz na około dwa tygodnie.

Stosować się do niżej opisanej procedury:

- Wyjąć wtyczkę z kontaktu, upewnić się, że żelazko ostygło oraz że zbiornik na wodę (11) jest pusty.
- Ustawić regulator pary (15) w pozycji "calc'n clean".
- Uzupełnić zbiornik (11) do maksymalnego poziomu czystą wodą z kranu.
- Podłączyć żelazko i wybrać ustawienie maksymalnej ilości pary "max", używając przycisku wyboru pary (4).
- Przytrzymać żelazko nad zlewem lub pojemnikiem, aby zebrać wodę.
- Trzymać uchwyt (1) do momentu opróżnienia zbiornika na wodę (11). Może to zająć kilka minut.
- Tę procedurę należy powtarzać, dopóki ze stopy żelazka (13) nie przestaną wydobywać się drobiniki.
- Przekręcić regulator temperatury (15) do ustawienia maksymalnego. Żelazko zacznie wydzielać parę. Poczekać, aż z żelazka wydzieli się cała para.
- Wyczyścić stopę żelazka (13).

4. calc'n clean z płynem odkamieniającym (w zależności od modelu)

W celu dokładnego odkamienienia należy użyć dołączonego płynu odkamieniającego (17\*). Czynność tę należy wykonywać co trzy miesiące. Płyn odkamieniający (17\*) można nabyć w Dziale Obsługi Posprzedażnej oraz w sklepach specjalistycznych.

Kod akcesorium (Dział Obsługi Posprzedażnej)	Nazwa akcesorium (sklepy specjalistyczne)
311144	TDZ1101

Stosować się do niżej opisanej procedury:

- Wyjąć wtyczkę z kontaktu, upewnić się, że żelazko ostygło i że zbiornik na wodę (11) jest pusty.
- Ustawić regulator pary (15) w pozycji "calc'n clean".
- Napełnić zbiornik (11) wodą z kranu zmieszaną z jedną miarką (25 ml) płynu odkamieniającego (17\*).
- Podłączyć żelazko i wybrać ustawienie maksymalnej ilości pary "max", używając przycisku wyboru pary (4).
- Przytrzymać żelazko nad zlewem lub pojemnikiem, aby zebrać wodę.
- Trzymać uchwyt (1) do momentu opróżnienia zbiornika na wodę (11). Może to potrwać kilka minut.
- Następnie należy postępować zgodnie z procedurą opisaną powyżej w części "3. calc'n clean", dopóki ze stopy żelazka (13) nie przestaną wydobywać się drobiniki.

## System zapobiegający kapaniu

Jeżeli regulator temperatury (15) jest ustawiony za nisko (poniżej "••"), para wyłącza się automatycznie, w celu uniknięcia wyciekania wody z żelazka (13).

Wskaźnik "ActiveControl Advanced" (3) na uchwycie miga, a pompa nie działa.

## 10 Stopa ochronna do tkanin



(w zależności od modelu)

Nakładkę chroniącą tkaniny stosuje się do prasowania w maksymalnej temperaturze i z użyciem pary delikatnych części garderoby, w celu uniknięcia ich uszkodzenia.

Zastosowanie nakładki usuwa jednocześnie konieczność prasowania przez warstwę materiału zabezpieczającego ciemne tkaniny przed wyblaszczaniem.

Zaleca się rozpoczęcie prasowania od niewielkiego fragmentu po wewnętrznej stronie garderoby, w celu sprawdzenia, czy nakładka odpowiednio spełnia swoje zadanie.

Aby zamocować nakładkę na żelazko należy umieścić czubek żelazka w końcówce nakładki i nacisnąć jej tylną część, popychając do góry, aż da się słyszeć kliknięcie.

## 11 Czyszczenie



**⚠ Uwaga! Ryzyko poparzenia!**

**Przed czyszczeniem lub czynnościami konserwacyjnymi należy zawsze odłączyć urządzenie od sieci**

- Jeżeli żelazko jest delikatnie zabrudzone, należy wyjąć wtyczkę w celu umożliwienia ostygnięcia stopy żelazka (13). Błat i stopę żelazka można wycierać tylko wilgotną szmatką.
- Jeżeli z powodu wysokiej temperatury stopy żelazka (13) syntetyczna tkanina zacznie się topić, należy wyłączyć dopływ pary i jak najszybciej zetrzeć resztki tkaniny suchą, grubą, bawełnianą szmatką.
- Aby powierzchnia stopy (13) pozostała gładka, nie należy dopuszczać do jej kontaktu z ostrymi metalowymi przedmiotami. Do czyszczenia stopy żelazka nigdy nie używać szorstkiej gąbki ani środków chemicznych.
- Nigdy nie odkamieniać zbiornika (11) i nie myć go detergentami ani rozpuszczalnikami - w przeciwnym wypadku żelazko zacznie przepuszczać wodę podczas rozpylania pary.

## 12 Przechowywanie



- Otworzyć wieko zbiornika na wodę (9).
- Trzymać żelazko pochylone ku dołowi i delikatnie potrząsać, aż zbiornik na wodę (11) będzie pusty.
- Odstawić żelazko na bok do wystygnięcia.
- Po zakończeniu użytkowania delikatnie owinąć przewód zasilający (16) wokół podstawy żelazka.
- Przechowywać żelazko w pozycji pionowej.

## Wskazówki dotyczące oszczędzania energii i wody



Wytwarzanie pary powoduje największe zużycie energii podczas eksploatacji żelazka. W celu redukcji zużycia energii należy postępować zgodnie z poniższymi wskazówkami:

- Zalecane jest rozpoczynanie prasowania od tkanin, które wymagają najniższej temperatury prasowania. Sprawdzić na metce przy ubraniu zalecaną temperaturę prasowania.
- Dopasowywać rodzaj pary do wybranej temperatury, zgodnie ze wskazówkami zawartymi w niniejszej instrukcji obsługi. Prasować w ustawieniu pary "eco" (patrz: część "ustawianie poziomu pary").
- Należy starać się prasować tkaniny wilgotne i stopniowo obniżać ustawienie pary w żelazku. Para będzie wydzielać się z wilgotnej tkaniny, a nie z żelazka. W przypadku używania suszarki elektrycznej przed prasowaniem, zalecane jest włączenie w suszarce funkcji "prasowanie na sucho (iron dry)".
- Jeżeli tkanina jest wystarczająco wilgotna, ustawić parę na  (patrz: część "prasowanie bez użycia pary").

## Ekologiczna utylizacja



To urządzenie jest oznaczone zgodnie z Dyrektywą Europejską 2012/19/UE oraz polską Ustawą z dnia 29 lipca 2005 r. "O zużyтым sprzęcie elektrycznym i elektronicznym" (Dz.U. z 2005 r. Nr 180, poz. 1495) symbolem

przekreślonego kontenera na odpady.

Takie oznakowanie informuje, że sprzęt ten, po okresie jego użytkowania nie może być umieszczany łącznie z innymi odpadami pochodzącymi z gospodarstwa domowego. Użytkownik jest zobowiązany do oddania go prowadzącym zbieranie zużytego sprzętu elektrycznego i elektronicznego. Prowadzący zbieranie, w tym lokalne punkty zbiórki, sklepy oraz gminne jednostki, tworzą odpowiedni system umożliwiający oddanie tego sprzętu. Właściwe postępowanie ze zużyтым sprzętem elektrycznym i elektronicznym przyczynia się do uniknięcia szkodliwych dla zdrowia ludzi i środowiska naturalnego konsekwencji, wynikających z obecności składników niebezpiecznych oraz niewłaściwego składowania i przetwarzania takiego sprzętu.

## Wykrywanie i usuwanie drobnych problemów

Problem	Prawdopodobna przyczyna	Rozwiązanie
Żelazko się nie rozgrzewa.	<ol style="list-style-type: none"> <li>1.Regulator temperatury (15) jest ustawiony na minimum.</li> <li>2.Nie ma zasilania z sieci.</li> <li>3.Został uruchomiony system czujnika pary "SensorSteam". Żelazko jest w trybie czuwania.</li> </ol>	<ol style="list-style-type: none"> <li>1.Przekręcić do wyższej pozycji.</li> <li>2.Sprawdzić działanie sieci na innym urządzeniu lub włożyć wtyczkę od żelazka do innego kontaktu.</li> <li>3.Przytrzymać uchwyt (1) żelazka, aby je ponownie włączyć.</li> </ol>
Miga wskaźnik zaawansowanej aktywnej regulacji "ActiveControl Advanced" (3).	<ul style="list-style-type: none"> <li>• Został uruchomiony system czujnika pary "SensorSteam". Żelazko jest w trybie czuwania.</li> </ul>	<ul style="list-style-type: none"> <li>• Przytrzymać uchwyt (1) żelazka, aby je ponownie włączyć.</li> </ul>
Występują trudności z przesuwaniami żelazka po ubraniu.	<ul style="list-style-type: none"> <li>• Ubranie jest zbyt mokre.</li> </ul>	<ul style="list-style-type: none"> <li>• Zmniejszyć ilość pary, wybierając ustawienie "eco" lub <del>XX</del>.</li> </ul>

Problem	Prawdopodobna przyczyna	Rozwiązanie
Ubrania przyczepiają się do żelazka.	<ul style="list-style-type: none"> <li>• Temperatura jest za wysoka.</li> </ul>	<ul style="list-style-type: none"> <li>• Zmniejszyć temperaturę za pomocą regulatora (15) i poczekać, aż żelazko ostygnie.</li> </ul>
Ze stopy żelazka razem z parą wydostaje się woda.	<ol style="list-style-type: none"> <li>1. Temperatura ustawiona na regulatorze (15) jest za niska.</li> <li>2. Regulator pary jest ustawiony za wysoko w stosunku do niskiej temperatury.</li> <li>3. Przycisk wyrzutu pary (6) został naciśnięty kilkakrotnie bez odczekania 5 sekund między naciśnięciami.</li> <li>4. Została użyta woda destylowana (patrz: część "Napełnianie zbiornika na wodę") lub do zbiornika zostały dodane inne produkty, takie jak woda zapachowa.</li> </ol>	<ol style="list-style-type: none"> <li>1. Przekręcić regulator temperatury (15) do wyższego ustawienia (między "••" a "max") i poczekać, aż zielony wskaźnik pary przestanie migać.</li> <li>2. Wybrać niższe ustawienie na regulatorze pary.</li> <li>3. Odczekać 5 sekund pomiędzy każdym naciśnięciem dyszy przycisku pary.</li> <li>4. Wymieszać wodę destylowaną z wodą z kranu, tak jak wskazują instrukcje w części "Napełnianie zbiornika na wodę" i nigdy nie dodawać innych produktów do zbiornika na wodę (z wyjątkiem zalecanych przez firmę Bosch).</li> </ol>
Para nie wydobywa się na zewnątrz.	<ol style="list-style-type: none"> <li>1. Regulator pary jest ustawiony w pozycji "XX".</li> <li>2. W zbiorniku (11) nie ma wody.</li> <li>3. Temperatura jest za niska. Został włączony system zapobiegający wyciekaniu wody Anti-drip.</li> </ol>	<ol style="list-style-type: none"> <li>1. Ustawić regulator pary w pozycji "eco" lub "max".</li> <li>2. Napełnić zbiornik (11).</li> <li>3. Jeżeli pozwala na to rodzaj tkaniny, należy ustawić wyższą temperaturę.</li> </ol>
Rozpylanie nie działa.	<ol style="list-style-type: none"> <li>1. W zbiorniku (11) nie ma wody.</li> <li>2. Mechanizm jest zablokowany.</li> </ol>	<ol style="list-style-type: none"> <li>1. Napełnić zbiornik (11).</li> <li>2. Skontaktować się z serwisem technicznym.</li> </ol>
Podczas podłączania żelazka po raz pierwszy z urządzenia wydostaje się dym.	<ul style="list-style-type: none"> <li>• Oliwienie niektórych części wewnątrz urządzenia.</li> </ul>	<ul style="list-style-type: none"> <li>• Objaw jest normalny, dym przestanie się wydobywać po kilku minutach.</li> </ul>
Przez otwory na stopie żelazka wydostają się złogi zanieczyszczeń	<ul style="list-style-type: none"> <li>• Z komory parowej wydostają się drobinki kamienia kotłowego.</li> </ul>	<ul style="list-style-type: none"> <li>• Włączyć cykl czyszczący (patrz: część "calc'n clean").</li> </ul>
Urządzenie wydaje odgłos pompowania	<ul style="list-style-type: none"> <li>• Woda jest pompowana do komory pary</li> </ul>	<ul style="list-style-type: none"> <li>• Jest to normalne zjawisko.</li> </ul>

Jeśli powyższe porady nie pomagają usunąć problemu, skontaktuj się z autoryzowanym serwisem technicznym.

Ten podręcznik można pobrać z lokalnej strony internetowej firmy Bosch.

Köszönjük, hogy a Bosch TDS12 típusú gőzölős vasalóját választotta!

Ez a vasaló egy kompakt gőzfejlesztő. A vizet egy különleges szivattyú pumpálja a gőzrekeszbe. Vasaláskor nagyobb a gőzmennyiség, mint a hagyományos vasalók esetében. A gőzölés így lényegesen hatékonyabb. Általában „eco” beállítással ajánlott használni a vasalót.

Ez a készülék kizárólag háztartási használatra lett kifejlesztve, ipari célú használata tilos!

Figyelmesen olvassa el a készülék használati utasítását, és őrizze meg, mert később még szüksége lehet rá.

## Általános biztonsági Előírások

- A csatlakoztatott vasalót ne hagyja felügyelet nélkül.
- Húzza ki a dugót a csatlakozóaljzatból, mielőtt vizet töltene a készülékbe, vagy mielőtt ahasználat után kiöntené belőle a maradékvizet.
- A készüléket stabil felületen kell használni és tárolni.
- Ha a készüléket a tartójára helyezi, ellenőrizze, hogy stabil a felület, amelyen atartó áll.
- Ne használja a vasalót, ha előzőleg leejtette, ha sérülésre utaló jelek láthatók rajta, vagy ha szivárog belőle a víz. Használatelőtt ellenőriztetnie kell egy MűszakiSzervizközpontban.
- A veszélyes helyzetek elkerülése érdekében a készüléken mindenfajta műveletet vagy javítást, mint például a hibás tápkábel cseréje, kizárólag a kijelölt műszaki szervizközpont képesített munkatársai végezhetnek.
- 8 éven felüli gyermekek, továbbá testi, érzékszervi vagy szellemi fogyatékkal élők, illetve tapasztalat vagy ismeretek hiányában hozzá nem értő személyek használhatják a készüléket megfelelő felügyelet vagy a biztonságos használatra vonatkozó útmutatások mellett, amennyiben tisztában vannak a használattal járó veszélyekkel. Ügyeljen, hogy a gyermekek ne használják a készüléket játékszerként. A készülék tisztítását és karbantartását gyermekek kizárólag felügyelet mellett végezhetik.
- Ne tartsa az áramforráshoz csatlakoztatott vagy még meleg vasalót és annak tápkábelét 8 éven aluli gyermekek által elérhető helyen.
-  **VIGYÁZAT!** Forró felület.  
A felület a használat során felforrósodhat.

- Mielőtt a készüléket a hálózatracsatlakoztatná, ellenőrizze, hogy atápfeszültség megegyezik-e a műszakiadatlapon feltüntetett feszültséggel.
- A készüléket földelések dugaszolóaljzatrakell csatlakoztatni. Ha hosszabbító kábeltalkalmaz, bizonyosodjon meg, hogy ez 16 Abipoláris földelések dugaszolóaljzattal.
- Ha akészülékbe épített biztosíték kiolvad, akészülék működésképtelenné válik. MűszakiSzervizközpontba, a készüléket el kell vinniegy Műszaki Szervizközpontba.
- A nem megfelelő állapotú hálózat következtében kialakuló jelenségek – mintpéldául a feszültség- vagy fényingadozás – elkerülésére ajánlott, hogy a vasalótmaximum 0.27 Ω. Szükség esetén kérjen tájékoztatást a lakossági energiaszolgáltatótól az ellenállásiértékekkel kapcsolatban.
- A tartály megtöltésekor ne helyezze akészüléket vízcsap alá.
- Használat után mindig, illetve ha azt gyanítja, hogy a készülék meghibásodott, azonnal húzzaki a csatlakozódugót.
- Az elektromos csatlakozódugaszt ne a kábelnél fogva húzza ki a dugaszolóaljzattól.
- Soha ne mérítse a vasalót vagy a tartálytvízbe vagy más folyadékba.
- A készüléket ne tegye ki a környezetitényezőknél (eső, nap, fagy stb.).
- Gőz kibocsátásakor a vasaló pumpáló hangot ad ki. Ez normális jelenség, amely a víz gőzrekeszbe történő pumpálását kíséri.

## Leírás

1. Fogantyú érintésérzékelővel
2. Gőzkapcsoló gomb\*
3. ActiveControl Advanced jelzőfény. (világos jelzőfény)
4. Gőzszint választógomb
5. Gőzszint jelzőfény  
zöld = eco  
piros = max
6. Gőzlövet gomb
7. Permet gomb
8. Bíz beömlőnyílás
9. Betöltőnyílás fedele
10. Permetezőfej
11. Víztartály
12. Maximális vízszint kijelző
13. Vasalótalp
14. Hőfok-kijelzés
15. Hőfokszabályzó
16. Tápkábel
17. Vízköoldó\*
18. Védő vasalótalp burkolat\*

\* **Modelltől függően\***

## A vasaló első használata előtt



### **i** Távolítsa el minden címkét és védőfóliát a vasalótalpról (13).

A következő műveletek részletes leírása a használati útmutató kapcsolódó fejezeteiben található.

- Mielőtt bedugná a csatlakozódugót, töltsé fel a vasaló tartályát (11) csapvízzel, és állítsa a hőfokszabályzót (15) „max.” állásra.
- Csatlakoztassa a készüléket a hálózathoz.
- Amikor a vasaló elérte a kívánt hőmérsékletet, a zöld jelzőfény (5) abbahagyja a villogást, és a világos jelzőfény (3) villogni kezd. Fogja meg a fogantyút (1), és állítsa a gőzszabályzót „max” maximális helyzetbe.
- Tartsa vízszintesen a vasalót, és nyomja meg többször a gőzlövet gombot (6). A vasalótalpból (13) távoznak a lerakódások.
- Szükség esetén óvatosan tisztítsa meg a vasalótalpat (13) egy száraz, összehajtogatott pamutronggyal.
- Első alkalommal ne a ruhán használja a gőzlövet funkciót, mert a gőzadagolóban még lehet némi szennyeződés.
- Az első bekapcsoláskor az új vasalóból pár percen keresztül jellegzetes szag és némi füst vagy apró részecskék távoznak.

## 1 Víztartály feltöltése

**i** Húzza ki a vasaló csatlakozódugóját a csatlakozóaljzatból!

- Nyissa ki a betöltőnyílás fedelét (9).
  - **A készüléke töltött víz szintje soha ne legyen magasabb a maximális szintnél (12).**
  - Csak tiszta csapvizet használjon, és ne keverjen semmi mással. Más hozzáadott folyadékok (a Bosch által ajánlottak kivételével), mint például a parfüm, károsíthatják a készüléket.
- A fenti termékek használatával okozott károk érvénytelenítik a garanciát.**

- Kerülje a forgódobos szárítóból, légkondicionáló rendszerből vagy hasonlóból származó kondenzvíz használatát. A készülék szokványos csapvíz használatára lett kifejlesztve.
- Az optimális gőzölés meghosszabbításához keverjen a csapvízhez 1:1 arányban desztillált vizet. Ha lakóhelyén nagyon kemény a csapvíz, akkor keverjen hozzá 1:2 arányban desztillált vizet.

A víz keménységéről a helyi vízműnél érdeklődhet.

## 2 Hőmérséklet beállítása

**A vasalótalp (13) hőmérséklete a hőfokszabályzóval (15) állítható be.**

- Ellenőrizze a ruha címkéjén feltüntetett vasalási hőmérsékletet.
- A vasaló hőfokszabályzójával (15) állítsa be a vasaló hőfokjelzőjén a megfelelő hőfokot (14).





•	szintetikus
••	selyem-gyapjú
•••	pamut-len

- Válogassa szét a textíliát a kezelési címke alapján. Mindig az alacsony hőfokon vasalandó ruhákat vegye előre.
- Ha nem tudja biztosan, hogy milyen anyagból készült a textília, akkor kezdje a vasalást a legalacsonyabb hőfokon, és fokozatosan növelje a hőmérsékletet. Kevert szálás textília esetén állítsa be a legfinomabb anyaghoz megfelelő hőfokot.
- A selyem, gyapjú vagy szintetikus anyagú textíliát vasalja a visszajáról a kifényesedés megelőzése érdekében. A foltok megelőzése érdekében ne használja a vízpermetező funkciót.

## 3 A gőzmennyiség beállítása



A vasaló gőzszintbeállító gombbal (4) és jelzőfényvel (5) van felszerelve, amely az alábbi táblázat szerint mutatja a gőzszintet:

Gőzszint	eco	max	 Gőz kikapcsolva
Jelzőfény			
	Zöld	Piros	Kikapcsolva

Gőzfejlesztéshez fogja meg a fogantyút (1), vagy nyomja meg a gőzkapcsoló gombot (2\*).

Ha az „eco” beállítást választja ki, a készülék a víz- és áramtakarékos üzemmódnak köszönhetően kevesebb energiát használ fel. Ezzel a legtöbb textília esetén megfelelő vasalási minőség érhető el.

A gőzszint a gőzszint gomb (4) megnyomásával módosítható. A vasaló a következő ciklust követi:

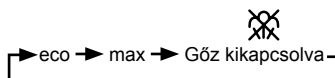

## SensorSteam

A „SensorSteam” funkció kikapcsolja a vasalót, amikor a vasaló fogantyúját nem fogják. Így fokozható a biztonság, és energia takarítható meg.

**A vasaló csatlakoztatása utáni első percben:**

- A vasalótalp (13) felmelegszik a kiválasztott beállításnak megfelelő hőmérsékletre.
- A gőzfejlődés leáll.
- A zöld lámpa (5) villog.

**Az első 1 perc után:**

- A készülék automatikusan „eco” beállításra vált.
  - A zöld lámpa (5) nem villog tovább.
  - Az „ActiveControl Advanced” jelzőfény (3) bekapcsol és villogni kezd.
- Ezt követően, a vasaló fogantyújának (1) megfogásakor vagy a gőzkapcsoló gomb (2\*) gőzszinten történő megnyomásakor.**
- **Az „ActiveControl Advanced” jelzőfény (3) nem villog tovább.**
  - Működésbe lép a szivattyú, és automatikusan megkezdődik a gőzfejlődés.

## A fogantyú (1) elengedésekor:

- A gőzfejlődés leáll.
- Az „ActiveControl Advanced” jelzőfény (3) villogni kezd.
- A vasaló automatikusan kikapcsol. A fogantyú megfogásakor a vasaló újra bekapcsol.

## Ha a vasaló csatlakoztatva marad, és néhány percig nem használja:

- A fogantyú (1) érintése vagy a gőzkapcsoló gomb (2\*) újbóli megnyomása után a zöld jelzőfény villogni kezd.
- Néhány másodpercig nem fejlődik gőz, amíg a készülék el nem éri a megfelelő üzemi hőmérsékletet.

## 4 Vasalás gőzzel



### A gőzszabályzóval beállítható a vasaláskor előállított gőz mennyisége (lásd „A gőzmennyiség beállítása” c. szakaszt).

Gőzfejlesztés kétféleképpen lehetséges:

#### 1. Folyamatos gőzfejlesztés:

- Állítsa a gőzszabályzót „eco” vagy „max” állásba.

- Fogja meg a fogantyút (1).

#### 2. Igény szerinti gőzölés\*:

(csak gőzkapcsolóval rendelkező modelleknél).

- Fogja meg a fogantyút (1), és állítsa a gőzszabályzót állásba a folyamatos gőzfejlesztés kikapcsolásához. Ebben az állásban csak akkor fejlődik gőz, ha megnyomja a fogantyú alatti gőzkapcsoló gombot (2\*).
- Nyomja meg a gőzkapcsoló gombot (2\*).

#### Fontos:

- Csak akkor lehetséges gőzölés, ha a hőmérséklet-szabályzó (15) a – gőz szimbólumoknál a „••” és a „max” jelzés között áll.
- Állítsa be a hőmérsékletszintet, majd állítsa be a gőzszabályzót az alábbi táblázat alapján. Automatikusan megkezdődik a gőzfejlődés:

Hőfokszabályzó (15) beállítása	Gőzszint
••	eco
••• a „max”	max

**Megjegyzés:** Ha a hőfokszabályzóval (15) gőzölés vasalást állított be, akkor lehetséges, hogy csak néhány másodpercig múlva, a megfelelő üzemi hőmérséklet elérése után kezdődik meg a gőzfejlődés.

**Tipp:** A jobb vasalási eredmény érdekében, az utolsó mozdulatoknál ne használjon gőzt, így az anyag teljesen száraz lesz.

## 5 Vasalás gőz nélkül



### Ezzel a beállítással száraz vasalásra használhatja a vasalót.

- Fogja meg a fogantyút (1), és állítsa a gőzszabályzót állásba.
- A vasalótalp (13) hőmérséklete a hőfokszabályzóval (15) állítható be. Állítsa be vele a vasaló hőfokjelzőjén (14) a megfelelő fokozatot. Válassza ki a vasalandó textília anyagához megfelelő hőmérsékletet (lásd „A hőmérséklet beállítása” c. szakaszt).
- Vasalás közben ne nyomja meg a gőzkapcsoló gombot (2\*).

## 6 Vízpermet



### A vízpermet megkönnyítheti a makacs gyűrődések eltávolítását.

- Ne használja a vízpermet funkciót selyem vasalásakor, mert folt keletkezhet az anyagon.
- Vasaláskor a vízpermet gomb (7) megnyomásával vizet permetezhet a szórófejből (10) az anyagra.

## 7 Gőzlövet



### A gőzlövet megkönnyítheti a makacs gyűrődések eltávolítását vagy az élek vasalását.

- Állítsa a hőfokszabályzót (15) „•••” vagy „max” állásba.
- Nyomja meg a fogantyún lévő gőzlövet gombot (6) többször egymás után, 5 másodperces szünetet tartva.

## 8 Független gőzölés



### Független gőzöléssel könnyebben eltávolíthatja a gyűrődéseket felakasztott ruhaneműből, függönyből stb.

**Figyelem.**

**Ne vasalja a ruhaneműt viselés közben! Ne permetezze vagy irányítsa a gőzt emberek vagy állatok felé!**

1. Állítsa a hőfokszabályzót (15) „•••” vagy „max” helyzetbe.

## 2. Gőzkapcsoló gombbal rendelkező modellek (2\*).

- Fogja meg a fogantyút (1), és állítsa a gőzszabályozót (4) a „max” helyzetbe.
- Vagy állítsa a gőzszabályozót ~~XX~~ helyzetbe, és nyomja meg a gőzkapcsoló gombot (2\*).

### Gőzkapcsoló gomb nélküli modellek (2\*):

- Fogja meg a fogantyút (1), és állítsa a gőzszabályozót (4) a „max” helyzetbe.

## 3. Tartsa a vasalót függőlegesen körülbelül 15 cm-re a gőzölni kívánt anyagtól.

Kiegészítőleg megnyomhatja a fogantyún lévő gőzlövet gombot (6) is, 5 másodperces szünetet tartva. 4 gőzlövet után várjon 10 másodpercig, hogy kellő mennyiségű gőz fejlődhessen.

9

## Többfunkciós vízkömentesítő rendszer



AntiCalc

A vasalócsalád egyes modelljei „AntiCalc” vízkömentesítő funkcióval rendelkeznek.

### 1. self-clean

A víztartály és a szivattyú közötti „self clean” (öntisztító) szűrő megelőzi a gőzfejlesztő rendszerben a vízkőlerakódást, és biztosítja az optimális gőzfejlődést.

### 2. anti-calc

Az „anti-calc” patron úgy lett kialakítva, hogy csökkentse a gőzölős vasalás során képződő vízkőlerakódást, ezzel is növelve a vasaló hasznos élettartamát. Azonban a vízkőlerakódást gátló patron nem képes eltávolítani az idővel természetes úton keletkező összes vízkövet.

### 3. calc'n clean

A „calc'n clean” funkció segít eltávolítani a vízkőrészecskéket a gőzrekeszből. Ha a lakóhelyén nagyon kemény a víz, használja ezt a funkciót nagyjából kéthetente.

Hajtsa végre az alábbi lépéseket:

- Húzza ki a csatlakozót az aljzataból, várjon, míg kihűl a vasaló, és kiürül a víztartály (11).
- Állítsa a hőfokszabályzót (15) „calc'n clean” állásba.
- Töltse fel a víztartályt (11) tiszta csapvízzel a maximum szintig.
- Dugja be a vasaló csatlakozódugóját, és válassza ki a gőzszint gomb (4) megnyomásával a „max”, azaz a maximális gőzszintet.
- Tartsa a vasalót a mosogató vagy egy tartály fölé, és engedje ki a vizet.
- Fogja a fogantyút (1), amíg ki nem ürül a víztartály (11). A folyamat eltarthat néhány percig.
- Ismételje a fentieket mindaddig, amíg már nem távoznak részecskék a vasalótalpból (13).

h) Forgassa a hőfokszabályzót (15) maximum állásba. A vasaló újból gőzölni kezd. Várjon, míg a vasalóból el nem párolog a víz.

i) Tisztítsa meg a vasalótalpat (13).

## 4. calc'n clean vízköoldóval

(modelltől függően)

Alapos vízkömentesítéshez használja a készülékkel kapott vízköoldót (17\*).

Az eljárást 3 havonta ismételje meg.

A vízköoldó (17\*) beszerezhető az ügyfélszolgálaton vagy a szakszervezetekben.

Termékkód (Ügyfélszolgálat)	Tartozék neve (szakszervezetben beszerezhető)
311144	TDZ1101

Hajtsa végre az alábbi lépéseket:

- Húzza ki a csatlakozót az aljzataból, várjon, míg kihűl a vasaló, és kiürül a víztartály (11).
- Állítsa a hőfokszabályzót (15) „calc'n clean” állásba.
- Töltse fel a víztartályt (11) csapvíz és egy pohárnyi (25 ml) vízköoldó (17\*) keverékével.
- Dugja be a vasaló csatlakozódugóját, és válassza ki a gőzszint gomb (4) megnyomásával a „max”, azaz a maximális gőzszintet.
- Tartsa a vasalót a mosogató vagy egy tartály fölé, és engedje ki a vizet.
- Fogja a fogantyút (1), amíg ki nem ürül a víztartály (11). A folyamat eltarthat néhány percig.
- Ezután ismételje a fenti „3. calc'n clean” c. szakaszban leírtakat mindaddig, amíg már nem távoznak részecskék a vasalótalpból (13).

## Csepegegátló rendszer

Ha túl alacsony („••” alatti) értékre állította a hőfokszabályzót (15), akkor a gőz automatikusan kikapcsol, nehogy víz csepegjen a vasalótalpból (13).

A fogantyún lévő „ActiveControl Advanced” jelzőfény (3) villogni kezd, és a szivattyú nem működik.

**(modelltől függően)**

A textilvédő felszerelés lehetővé teszi a kényes anyagok gőzölős vasalását maximális hőmérsékleten, az anyag károsodása nélkül.

A textilvédelemnek köszönhetően a sötét színű ruhákon nem keletkeznek fényes foltok.

Először ajánlott az anyag belső részén egy kisebb területet vasalni, így ellenőrizhető, hogy az eredmény megfelelő-e.

A textilvédő vasalóra rögzítéséhez helyezze a vasaló orrát a textilvédő végéhez, majd nyomja felfelé a textilvédő hátoldalát, amíg egy kattánást nem hall. A textilvédő levételéhez nyomja le a textilvédő hátoldalán található rögzítőkapcsot, majd vegye le az elemet a vasalóról.

## 11 Tisztítás

**⚠ Figyelem! Égésveszély!**

**A készülék tisztításának vagy karbantartásának megkezdése előtt mindig húzza ki a tápcsatlakozót.**

- Ha a vasalótalp csak enyhén szennyezett, akkor húzza ki a dugót, és hagyja kihűlni a vasalótalpat (13). Nedves ruhával törölje le a házat és a vasalótalpat.
- Ha a szintetikus anyag a túl magas hőmérséklet miatt ráolvad a vasalótalpra (13), akkor kapcsolja ki a gőzt, és azonnal dörzsölje le a maradványokat egy vastagon összehajtogatott, száraz pamutronggyal.
- A vasalótalp sima felületének megőrzése érdekében ne érjen fémtárggyal a vasalótalpphoz (13). Ne tisztítsa súrolólappal vagy vegyszerrel a vasalótalpat.
- Ne töltsön vízközdőt, mosószert vagy egyéb oldószert a tartályba (11), ellenkező esetben a vasalóból víz csepeghet a gőzöléskor.

## 12 Tárolás



- Nyissa ki a betöltőnyílás fedelét (9).
- Tartsa orral lefelé a vasalót, és finoman rázogassa, amíg ki nem ürül a víztartály (11).
- Állítsa függőleges helyzetbe a vasalót, és várja meg, míg kihűl.
- Tárolás előtt csavarja lazán a vasaló sarka köré a tápkábelt (16).
- A vasalót függőleges helyzetben tárolja.

Energia- és  
víztakarékossági  
tanácsok

A legtöbb energiát a gőztermelés igényli. A felhasznált energiamentiség csökkentése érdekében kövesse az alábbi tanácsokat:

- A vasalást a legalacsonyabb vasalási hőmérsékletet igénylő szövetekkel kezdje. Ellenőrizze a ruhacímkén található ajánlott vasalási hőmérsékletet.
- A gőzt a kiválasztott vasalási hőmérséklet szerint szabályozza, a jelen útmutató utasításait követve. Az „eco” gőzszinten vasaljon (lásd „A gőzszint beállítása” c. szakaszt).
- Lehetőség szerint a szöveteket akkor vasalja, amikor még nedvesek, és használjon alacsonyabb gőzszintet. Így a gőzt nem a vasaló termeli, hanem maguk a szövetek. Ha a ruhákat vasalás előtt szárítógépben szárítja, állítsa a gépet „vasalószáraz” programra.
- Ha a szövet még elég nedves, állítsa a gőzt ~~ki~~ állásba (lásd a „Vasalás gőz nélkül” c. szakaszt).

## Hulladékkezelés

Termékeink csomagolása kiváló minőségű anyagokból készül. A csomagoláshoz környezetbarát anyagokat használunk, melyeket újrafelhasználásra el kell juttatni a helyi hulladékgyűjtő telepre. A többé nem használatos készülékek leadásáról érdeklődjön a helyi önkormányzatnál.



**Jelen készülék megfelel az elektromos és elektronikus berendezések hulladékairól szóló 2012/19/EU Európai Uniósi irányelvnek.**

**Ez az irányelv a már nem használt készülékek visszavételének és hasznosításának EUszerte érvényes kereteit határozza meg.**

## Hibakeresési útmutató kisebb problémák esetén

Probléma	Lehetséges ok	Megoldás
A vasaló nem forrósodik fel.	<ol style="list-style-type: none"> <li>Hőfokszabályzó (15) minimum állásban.</li> <li>Nincs áram.</li> <li>Bekapcsolt a „SensorSteam” rendszer. A vasaló készenlétre váltott.</li> </ol>	<ol style="list-style-type: none"> <li>Csavarja feljebb.</li> <li>Ellenőrizze másik készülékkel, vagy dugja másik aljzatba a csatlakozódugót.</li> <li>A vasaló fogantyúját (1) megfogva kapcsolja be újból.</li> </ol>
Villog az „ActiveControl Advanced” jelzőfény (3).	<ul style="list-style-type: none"> <li>Bekapcsolt a „SensorSteam” rendszer. A vasaló készenlétre váltott.</li> </ul>	<ul style="list-style-type: none"> <li>A vasaló fogantyúját (1) megfogva kapcsolja be újból.</li> </ul>
Nehezen csúszik a vasaló a ruhaneműn.	<ul style="list-style-type: none"> <li>Túl nedves a ruhanemű.</li> </ul>	<ul style="list-style-type: none"> <li>Csökkentse a gőzmennyiséget az „eco” vagy „XX” beállítással.</li> </ul>
A ruhák ragadnak.	<ul style="list-style-type: none"> <li>Túl magas hőmérséklet.</li> </ul>	<ul style="list-style-type: none"> <li>Csavarja le a hőfokszabályzót (15), és várjon, amíg kihűl a vasaló.</li> </ul>
A gőzzel együtt víz is távozik a vasalótálpból.	<ol style="list-style-type: none"> <li>Túl alacsony a hőfokszabályzó (15) beállítása.</li> <li>A gőzszabályzó beállítása túl magas, a hőmérséklet pedig túl alacsony.</li> <li>Többször egymás után megnyomta a fogantyún lévő gőzlövet gombot (6), és közben nem tartott 5 másodperces szünetet.</li> <li>Desztillált vizet használt (lásd „A víztartály feltöltése” c. szakaszt), vagy egyéb termék, például illatosított víz került a tartályba.</li> </ol>	<ol style="list-style-type: none"> <li>Csavarja feljebb („••” és „max” állás közé) a hőfokszabályzót (15), és várjon, amíg abbamarad a zöld gőzszint jelzőfény villogása.</li> <li>Csavarja lejjebb a gőzszabályzót.</li> <li>Várjon 5 másodpercig, mielőtt újra megnyomná a gőzlövet gombot.</li> <li>Keverje csapvízzel a desztillált vizet „A víztartály feltöltése” c. szakaszban leírtak szerint, és ne töltsön más terméket a víztartályba (a Bosch által ajánlott termékeket kivéve).</li> </ol>
Nem lép ki gőz.	<ol style="list-style-type: none"> <li>A gőzszabályzó „XX” állásban van.</li> <li>Nincs víz a tartályban (11).</li> <li>Túl alacsony hőmérséklet. Bekapcsolt a csepegésgátló rendszer.</li> </ol>	<ol style="list-style-type: none"> <li>Állítsa a gőzszabályzót „eco” vagy „max” állásba.</li> <li>Töltse fel a tartályt (11).</li> <li>Állítson be magasabb hőmérsékletet, ha az anyag bírja.</li> </ol>
Nem működik a vízpermet funkció.	<ol style="list-style-type: none"> <li>Nincs víz a tartályban (11).</li> <li>Valami akadályozza a szerkezetet.</li> </ol>	<ol style="list-style-type: none"> <li>Töltse fel a tartályt (11).</li> <li>Forduljon a műszaki vevőszolgálathoz.</li> </ol>
A vasaló füstöl, amikor először bedugja a csatlakozódugót.	<ul style="list-style-type: none"> <li>Kenőanyag maradt néhány belső alkatrészben.</li> </ul>	<ul style="list-style-type: none"> <li>Ez normális jelenség, amely néhány perc múlva megszűnik.</li> </ul>
Lerakódás távozik a vasalótalp nyílásain keresztül.	<ul style="list-style-type: none"> <li>Vízkörszecskek távoznak a gőzrekeszből.</li> </ul>	<ul style="list-style-type: none"> <li>Végezzen tisztítást (lásd a „calc'n clean” c. szakaszt).</li> </ul>
A készülék pumpáló hangot ad ki	<ul style="list-style-type: none"> <li>Víz pumpálódik a gőzrekeszbe</li> </ul>	<ul style="list-style-type: none"> <li>Ez normális jelenség.</li> </ul>

Ha a fent említettek nem oldják meg a gondot, lépjen kapcsolatba egy minősített Javítóközponttal.

**A használati utasítás letölthető a Bosch helyi internetes oldaláról.**

Дякуємо за придбання парової праски TDS12 марки Bosch.

Ця праска являє собою компактний парогенератор. Вода подається у парову камеру під тиском за допомогою спеціальної помпи. Під час прасування такою праскою виділяється більше пари, ніж у звичайних прасках. Тому ефективність такого прасування з парою є набагато вищою. Зазвичай рекомендується використовувати праску в режимі есо.

Даний пристрій створено виключно для побутового використання та не можна використовувати для виробничих цілей.

Уважно прочитайте інструкцію з експлуатації даного пристрою та збережіть її на майбутнє.

## Загальні правила техніки безпеки

- Не залишайте увімкнену у розетку праску без нагляду.
- Відключіть пристрій від електромережі перед тим, як наповнити його водою або вилити залишки води після використання праски.
- Даний пристрій слід використовувати та розміщувати на стійкій поверхні.
- Якщо Ви ставите його на підставку, перевірте, щоб поверхня, на якій стоїть підставка, була стійкою.
- Не користуйтеся праскою, якщо вона падала, якщо на ній є видимі ознаки пошкодження та якщо з неї тече вода. Перед повторним використанням праску слід перевірити в авторизованому сервіс-центрі.
- Кабель живлення цього пристрою не може бути замінений користувачем. Якщо кабель пошкоджено або слід замінити, заміна повинна проводитися тільки в авторизованому сервіс-центрі.
- Даний пристрій може використовуватися дітьми від 8 років та особами з обмеженими фізичними, сенсорними чи ментальними здібностями або особами, що не мають достатнього досвіду чи знань, за умови попереднього отримання інструктажу з безпечної експлуатації пристрою та розуміння пов'язаної з його використанням небезпеки або за умови нагляду з боку відповідальної особи. Не дозволяйте дітям гратися з електропристроєм. Не допускається проведення процедур з очищення та догляду за пристроєм дітьми без нагляду дорослих.
- Слідкуйте, щоб праска та шнур знаходилися у недосяжному для дітей молодше 8 років місці, коли пристрій підключений до електромережі або охолоджується.
-  УВАГА. Гаряча поверхня. Під час використання поверхня може розігрітися.

- Перед тим, як підключити пристрій доелектромережі, перевірте, щоб напругаструму відповідала напрузі, зазначенійна таблиці з характеристиками.
- Даний пристрій слід підключати до заземленої розетки. У разі використання подовжувача, перевірте, що в ньому є двополярна розетка на 16 А з заземленням.
- Якщо запобіжник пристроюрозплавляється, подальше використанняпристрою неможливе. Щоб пристрійзнову міг нормально працювати, йогослід віднести до авторизованого сервіс-центру.
- Щоб запобігти тимчасовому падінню напруги або блимання освітлювальних пристроїв у разі виникнення несприятливих умов в електромережі, приєднайте праску до електромережі з максимальним опором0.27 Ω.У разі потреби користувач може звернутися до енергопостачальної компанії за інформацією про опір мережі у місці з'єднання
- Ніколи не тримайте пристрій під краном,щоб набрати в нього води.
- Якщо Вам здається, що пристрій пошкоджений, негайно відключіть його від електромережі. Так само відключайте його від мережі щоразу після використання.
- Не можна витягувати штепсель з розеткисмикаючи за шнур.
- Ніколи не занурюйте праску чипарогенератор у воду або в інші рідини.
- Не залишайте пристрій під дієюнесприятливих погодних умов (під дощем,на сонці, на морозі та ін.).
- Під час випуску пари всередині праски чути звук помпи. Це є нормальним і свідчить про те, що вода подається у парову камеру.

## Опис пристрою

1. Ручка з контактним датчиком
2. Кнопка подачі пари\*
3. Індикатор ActiveControl Advanced (безкольоровий)
4. Кнопка вибору режиму подачі пари
5. Індикатори режиму подачі пари: зелений = есо, червоний = тах
6. Кнопка парового удару
7. Кнопка розпилювання води
8. Отвір для води
9. Кришка заливного отвору
10. Розпилювальна форсунка
11. Резервуар для води
12. Відмітка максимального рівня наповнення
13. Підшва
14. Показчик температури
15. Регулятор температури
16. Шнур живлення
17. Рідина для видалення накипу\*
18. тканин\*

\* у деяких моделях

## Перед першим використанням праски



### **і** Зніміть з підшви (13) всі етикетки та захисну упаковку.

Для отримання додаткової інформації щодо виконання нижченаведених дій див. відповідний розділ цієї інструкції з експлуатації.

- Не підключаючи праску до електромережі, наповніть резервуар (11) водою з крана та встановіть регулятор температури (15) на позначку тах.
- Підключіть пристрій до електромережі.
- Коли праска нагріється до необхідної температури, блимання зеленого індикатору (5) припиниться і почне блимати безкольоровий індикатор (3). Візьміться за ручку (1) та встановіть регулятор пари на максимальну позначку тах.
- Тримавши праску в горизонтальному положенні, кілька разів натисніть на кнопку парового удару (6). З підшви (13) має вийти весь бруд.
- У разі необхідності обережно протріть підшву (13) сухою бавовняною, складеною декілька разів.
- Під час першого використання функції подачі пари не спрямовуйте пару на білизну, тому

що в системі подачі пари може залишатися бруд.

- Після першого увімкнення ваша нова праска може виділяти специфічний запах і невелику кількість диму. Це припиниться через декілька хвилин.

## 1 Наповнення резервуара для води

### **i** Від'єднайте штепсель праски від електромережі!

- Відкрийте кришку заливного отвору (9).
- Під час наповнення ніколи не перевищуйте відмітки максимального рівня наповнення (12).
- Використовуйте тільки чисту воду з крана без будь-яких домішок. Додавання інших рідин (крім тих, що рекомендовані компанією Bosch), наприклад ароматизаторів, може пошкодити пристрій.

**Пошкодження внаслідок використання вищевказаних домішок призводить до анулювання гарантії.**

- Не використовуйте водяний конденсат із сушильного барабана, систем кондиціонування повітря тощо. Пристрій розрахований на використання звичайної води з крана.
- Щоб забезпечити тривале та оптимальне використання функції подачі пари, додайте до води з крана дистильовану воду у співвідношенні 1:1. Якщо у вашому регіоні вода з крана дуже жорстка, змішуйте воду з крана з дистильованою водою у співвідношенні 1:2.

Про рівень жорсткості води можна дізнатися у місцевій водопостачальній компанії.

## 2 Регулювання температури



**Температура підшви (13) регулюється за допомогою регулятора температури (15).**

- Ознайомтеся з рекомендаціями щодо температури прасування на етикетці одягу, який ви прасуєте.
- Установіть регулятор температури (15) на відповідну позначку покажчика температури (14) на прасці.

- Синтетика
- Шовк — Вовна
- Бавовна — Льон

- Розберіть білизну залежно від символів на етикетках та завжди починайте прасування

з речей, що потребують найнижчої температури прасування.

- Якщо ви не можете визначити, з якого матеріалу виготовлений одяг, починайте прасувати з режиму найнижчої температури, збільшуючи її за необхідності. Якщо одяг виготовлений з різних типів тканини, встановіть температуру, що підходить для прасування більш делікатного матеріалу.
- Речі з шовку, вовни або синтетичної тканини необхідно прасувати зі зворотного боку, щоб запобігти появі блискучих плям. Не використовуйте функцію розпилювання води, щоб запобігти появі плям.

## 3 Регулювання подачі пари



Ваша праска має кнопку вибору режиму подачі пари (4) та індикатори (5), що вказують на обраний режим подачі пари відповідно до цієї таблиці.

Режим подачі пари	eco	max	без пари
Індикатори			
	Зелений	Червоний	Не світиться

Пара виділяється під час тримання ручки (1) або натискання кнопки подачі пари (2\*).

Якщо ви обрали режим eco, енергоспоживання пристрою буде знижено завдяки зменшенню споживання електроенергії та води. У цьому режимі можна отримати добрі результати прасування для більшості типів тканин.

Режим подачі пари можна змінити, натиснувши на кнопку вибору режиму подачі пари (4).

Перемикання між режимами відбувається в такій послідовності:

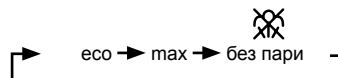

Функція SensorSteam вимикає праску, якщо ви не тримаєте її за ручку. Це збільшує безпеку експлуатації праски та дозволяє заощаджувати електроенергію.

**Протягом першої хвилини після включення праски до електромережі:**

- Подошва (13) нагрівається до температури, що відповідає обраному режиму.
- Генерування пари заблоковане.
- Зелений індикатор (5) блимає.

**Після закінчення періоду включення тривалістю в одну хвилину:**

- Автоматично вмикається режим есо.
- Зелений індикатор (5) припиняє блимання.
- Засвічується й починає блимати індикатор ActiveControl Advanced (3).

**Починаючи з цього моменту, якщо взятися за ручку (1) праски або натиснути на кнопку подачі пари (2\*), коли вибрано режим подачі пари .**

- Індикатор ActiveControl Advanced (3) припиняє блимання.
- Починає працювати помпа, і автоматично генерується пара.

**Якщо відпустити ручку (1):**

- Генерування пари припиняється.
- Індикатор ActiveControl Advanced (3) починає блимати.
- Праска автоматично вимикається. Якщо взятися за ручку, праска знову вмикається.

**Якщо праска залишається підключеною до мережі живлення й не використовується протягом кількох хвилин:**

- Якщо знову торкнутися ручки (1) або натиснути на кнопку подачі пари (2\*), починає блимати зелений індикатор.
- Генерування пари стане можливим тільки через кілька секунд, після досягнення відповідної робочої температури.



**Регулятор пари використовується для регулювання кількості пари, що генерується під час прасування (див. розділ «Регулювання подачі пари»).**

Пара може генеруватися двома способами:

### 1. Постійне генерування пари



- Установить регулятор пари на позначку есо або max.
- Візьміться за ручку (1).

### 2. Пара за вимогою\*:

(тільки в моделях з кнопкою подачі пари).

- Установить регулятор пари на позначку , щоб вимкнути постійне генерування пари під час утримування ручки (1). У цьому режимі пара генерується тільки під час натискання кнопки подачі пари (2\*), розміщеної під ручкою.
- Натисніть на кнопку подачі пари (2\*).

**Важливо:**

- Пара буде виходити, тільки якщо регулятор температури (15) встановлено між символами пари  — , між позначками •• та max.
- Оберіть температурний режим, потім установить регулятор пари відповідно до нижченаведеної таблиці. Пара буде генеруватися автоматично.

Режим, заданий на регуляторі температури (15)	Режим подачі пари
••	есо
•• а "max"	max

**Примітка:** відразу після вибору режиму прасування з парою за допомогою регулятора температури (15) генерування пари може затриматися на кілька секунд, поки не буде досягнута відповідна робоча температура.

**Порада:** для отримання оптимальних результатів наприкінці прасування вимкніть пару та кілька разів проведіть праскою по тканині без зволоження, щоб добре просушити її.



**Цей режим дозволяє використовувати праску для сухого прасування.**

- Візьміться за ручку (1) і встановить регулятор пари на позначку .
- Для регулювання температури подошви (13) використовується регулятор температури (15). Установить його напроти відповідної позначки показчика температури (14) на прасці.

Температурний режим має відповідати типу тканини, яку ви будете прасувати (див. розділ «Регулювання температури»).

- Під час прасування не натискайте на кнопку подачі пари (2\*).

## 6 Розпилювання води



Дана функція може використовуватися для усунення стійких зморшок.

- Не використовуйте функцію розпилювання води під час прасування шовку, інакше на ньому можуть залишитися плями.
- Під час прасування натискайте на кнопку розпилювання води (7), і вода з розпилювальної форсунки (10) бризкатиме на одяг.

## 7 Паровий удар



Дана функція може використовуватися для усунення стійких зморшок або фіксації стрілок та плісе.

- Установіть регулятор температури (15) на позначку «\*\*\*» або тах.
- Кілька разів натисніть на кнопку парового удару (6) на ручці з інтервалом у 5 секунд.

## 8 Вертикальна пара



Дана функція може використовуватися для видалення зморшок на підвішеному одязі, шторах тощо.

**⚠ Увага.**

Не прасуйте надягнутий одяг!

Ніколи не розпилюйте воду й не спрямовуйте пару на людей і тварин!

1. Установіть регулятор температури (15) на позначку \*\*\* або тах.
2. Моделі з кнопкою подачі пари (2\*):
  - Візьміться за ручку (1) та встановіть регулятор пари (4) на позначку тах.
  - Або установіть регулятор пари на позначку  та натисніть на кнопку подачі пари (2\*).

**Моделі без кнопки подачі пари (2\*):**

- Візьміться за ручку (1) та встановіть регулятор пари (4) на позначку тах.

3. Тримайте праску у вертикальному положенні на відстані 15 см від одягу, який ви обробляєте паром.

Можна додатково натискати на кнопку парового удару (6) на ручці з інтервалом

у 5 секунд. Однак після 4 парових ударів зачекайте 10 секунд, щоб забезпечити безперервне генерування пари.

9

## Система видалення накипу



AntiCalc

Залежно від моделі, праски цієї серії мають такі функції видалення накипу AntiCalc.

### 1. Функція self-clean

Фільтр самоочищення між резервуаром для води та помпою запобігає пошкодженню системи генерування пари накипом й забезпечує оптимальне генерування пари.

### 2. Функція anti-calc

Картридж anti-calc призначений для зменшення утворення накипу протягом прасування з паром, що дозволяє продовжити термін експлуатації пристрою. Але картридж anti-calc не може видалити весь накип, що утворюється під час використання пристрою.

### 3. Функція calc'n clean

Функція calc'n clean допомагає видалити з парової камери рештки накипу. Якщо вода у вашому регіоні дуже жорстка, використовуйте цю функцію приблизно раз на 2 тижні.

Дійте за описаною нижче процедурою:

- a) Вийміть штепсель з розетки, дочекайтеся охолодження праски й спорожніть резервуар для води (11).
- b) Установіть регулятор температури (15) на позначку calc'n clean.
- c) Заповніть резервуар для води (11) до відмітки максимального рівня чистою водою з крана.
- d) Підключіть праску до електромережі й оберіть режим максимальної подачі пари тах за допомогою кнопки вибору режиму подачі пари (4).
- e) Підніміть праску над кухонною раковиною або місткою посудиною для збору води.
- f) Тримайте праску за ручку (1), поки резервуар для води (11) не спорожниться. Це може тривати декілька хвилин.
- g) Повторіть цю процедуру кілька разів, доки з підшови (13) не перестане виходити накип.
- h) Установіть регулятор температури (15) на максимальну позначку. Праска почне випускати пару. Дочекайтеся, поки всі рештки води не перетворяться на пару і не вийдуть з праски.
- i) Очистіть підшову (13) праски.



#### 4. Функція calc'n clean з рідиною для видалення накипу

(у деяких моделях)

Для більш якісного видалення накипу використовуйте рідину для видалення накипу (17\*), що входить до комплекту постачання. Цю процедуру треба виконувати кожні 3 місяці. Рідину для видалення накипу (17\*) можна придбати у відділі післяпродажного обслуговування або в спеціалізованих магазинах.

Артикул додаткового обладнання (у відділі післяпродажного обслуговування)	Назва додаткового обладнання (у спеціалізованих магазинах)
311144	TDZ1101

Дійте за описаною нижче процедурою:

- Вийміть штепсель з розетки, дочекайтеся охолодження праски й спорожніть резервуар для води (11).
- Установіть регулятор температури (15) на позначку calc'n clean.
- Наповніть резервуар для води (11) водою з крана, змішаною з необхідною кількістю (25 мл) рідини для видалення накипу (17\*).
- Підключіть праску до електромережі й оберіть режим максимальної подачі пари тах за допомогою кнопки вибору режиму подачі пари (4).
- Підніміть праску над кухонною раковиною або місткою посудиною для збору води.
- Тримайте праску за ручку (1), поки резервуар для води (11) не спорожниться. Це може тривати декілька хвилин.
- Потім дотримуйтеся процедури, описаної вище в розділі «3. Функція calc'n clean», доки з підшови (13) не перестануть виходити часточки накипу.

### Антикrapельна система

Якщо регулятор температури (15) встановлений на низький температурний режим (менше \*\*), подача пари автоматично вимикається, щоб запобігти просочуванню води з підшови (13).

На ручці блимає індикатор ActiveControl Advanced (3), помпа не працює.

## 10 тканин



(у деяких моделях)

Насадка чи підкладка для делікатних тканин використовуються для безпечного прасування делікатних тканин на максимальній температурі з використанням пари.

Використання насадки чи підкладки для делікатних тканин також знімає потребу користуватися ганчіркою для уникнення лиску на темних тканинах.

Рекомендується розпочати прасування на невеликій ділянці внутрішньої поверхні одягу та перевірити результат.

Щоб надягти насадку на праску, установіть ніс праски в середину краю насадки для делікатних тканин та натисніть на задню частину насадки догори, доки не почуєте клацання. Щоб зняти насадку для делікатних тканин, потягніть за задній фіксатор донизу та витягніть праску.

## 11 Очищення



### ⚠ Увага! Існує небезпека опіків!

**Перед будь-якими заходами з очищення та догляду за пристроєм завжди вимикайте його з розетки.**

- Якщо праска злегка забруднилася, витягніть штепсель з розетки й дайте підшові (13) охолонути. Протріть корпус і підшову вологою тканиною.
- Якщо синтетична тканина розплавилася під впливом занадто високої температури підшови (13), відключіть подачу пари й відразу ж зчистіть налиплий матеріал за допомогою сухої бавовняної тканини, складеної декілька разів.
- Щоб підтримувати поверхню підшови (13) гладенькою, слід уникати різкого контакту з металевими предметами. У жодному разі не використовуйте для очищення підшови жорсткі губки для миття посуду й хімічні речовини.
- Ніколи не видаляйте накип з резервуара для води (11) за допомогою миючих засобів або розчинників, інакше із праски під час прасування з парою буде просочуватися вода.

## 12 Зберігання



- Відкрийте кришку заливного отвору (9).
- Поверніть праску так, щоб носик був спрямований долілиць, і злегка потрясіть її, поки резервуар для води (11) не спорожниться.
- Поставте праску у вертикальне положення для охолодження.
- Перед зберіганням нецільно намотайте шнур живлення (16) на нижню частину праски.
- Зберігайте праску у вертикальному положенні.

### Поради щодо економії енергії й води



Більше всього енергії витрачається на утворення пари. Щоб заощадити електроенергію, дотримуйтесь таких порад:

- Починайте прасування з білизни, що потребує найнижчого температурного режиму. Рекомендовану температуру прасування можна подивитися на етикетках речей.
- Відрегулюйте подачу пари відповідно до обраного температурного режиму прасування, дотримуючись вказівок цієї інструкції з експлуатації. Прасуйте в режимі

подачі пари есо (див. розділ «Регулювання подачі пари»).

- Намагайтеся прасувати білизну, поки вона ще волога, встановлюючи режим подачі пари на менше значення. Таким чином пара утворюватиметься всередині тканини, а не в прасці. Якщо ви користуєтесь сушильною машиною, обирайте програму «під праску».
- Якщо тканина достатньо волога, відключіть подачу пари  (див. розділ «Прасування без пари»).

### Рекомендації з утилізації

Наші товари постачаються у покращеній упаковці. Це означає, що для неї використовуються матеріали, що не викликають забруднення навколишнього середовища, які слід віддати до місцевої служби утилізації відходів як вторинну сировину. У місцевій раді Вашого міста Ви зможете отримати інформацію про те, як слід утилізувати старі електропристрої.



**Даний пристрій маркований відповідно до вимог Європейської директиви 2012/19/EU щодо електричних та електронних пристроїв, що вийшли з експлуатації (відходів від електричних та електронних пристроїв).**

### Інструкції з усунення дрібних несправностей

Проблема	Можлива причина	Рішення
Праска не нагрівається.	<ol style="list-style-type: none"><li>1. Регулятор температури (15) встановлений на мінімальну позначку.</li><li>2. Відсутнє живлення.</li><li>3. Активована система SensorSteam. Праска перейшла в режим очікування.</li></ol>	<ol style="list-style-type: none"><li>1. Установіть регулятор температури на більш високу позначку.</li><li>2. Перевірте наявність живлення за допомогою іншого пристрою або підключіть праску до іншої розетки.</li><li>3. Візьміться за ручку (1) праски для її увімкнення.</li></ol>
Індикатор ActiveControl Advanced (3) блимає.	<ul style="list-style-type: none"><li>• Активована система SensorSteam. Праска перейшла в режим очікування.</li></ul>	<ul style="list-style-type: none"><li>• Візьміться за ручку (1) праски для її увімкнення.</li></ul>
Праска погано ковзає по одязі.	<ul style="list-style-type: none"><li>• Одяг занадто мокрий.</li></ul>	<ul style="list-style-type: none"><li>• Зменшіть кількість пари, вибравши режим есо або .</li></ul>

Проблема	Можлива причина	Рішення
Одяг прилипає	<ul style="list-style-type: none"> <li>Температура занадто висока.</li> </ul>	<ul style="list-style-type: none"> <li>Установіть регулятор температури (15) на меншу позначку й зачекайте, поки праска охолоне.</li> </ul>
Разом з парю з підшви просочується вода.	<ol style="list-style-type: none"> <li>Регулятор температури (15) встановлений на занадто низьку позначку.</li> <li>Регулятор пари встановлений на занадто високу позначку за умови низького температурного режиму.</li> <li>Ви кілька разів натиснули на кнопку парового удару (6), не зачекавши 5 секунд між натисканнями.</li> <li>Використовується дистильована вода (див. розділ «Наповнення резервуара для води») або до резервуара були додані інші речовини, наприклад ароматизована вода.</li> </ol>	<ol style="list-style-type: none"> <li>Установіть регулятор температури (15) на більш високу позначку (між •• і max) і зачекайте, поки зелений індикатор режиму подачі пари не припинить блимання.</li> <li>Установіть регулятор пари на меншу позначку.</li> <li>Зачекайте 5 секунд між натисканнями на кнопку парового удару.</li> <li>Змішайте дистильовану воду з водою з крана відповідно до вказівок у розділі «Наповнення резервуара для води» і ніколи не додавайте в резервуар для води інші речовини (крім рекомендованих компанією Bosch).</li> </ol>
Пара не виходить.	<ol style="list-style-type: none"> <li>Регулятор пари встановлений на позначку .</li> <li>У резервуарі (11) немає води.</li> <li>Занадто низька температура. Активована антикрапельна система.</li> </ol>	<ol style="list-style-type: none"> <li>Установіть регулятор пари на позначку есо або max.</li> <li>Наповніть резервуар (11).</li> <li>Установіть більш високу температуру, якщо вона підходить для тканини, яку ви прасуєте.</li> </ol>
Функція розпилування води не працює.	<ol style="list-style-type: none"> <li>У резервуарі (11) немає води.</li> <li>Механізм засмічений.</li> </ol>	<ol style="list-style-type: none"> <li>Наповніть резервуар для води (11).</li> <li>Зверніться до сервісного центру.</li> </ol>
Під час першого включення до мережі із праски виходить дим.	<ul style="list-style-type: none"> <li>Випаровується змащення деяких внутрішніх деталей.</li> </ul>	<ul style="list-style-type: none"> <li>Це нормальне явище, через кілька хвилин воно припиниться.</li> </ul>
З отворів у підшві виходить накип	<ul style="list-style-type: none"> <li>З парової камери виходить накип.</li> </ul>	<ul style="list-style-type: none"> <li>Виконайте цикл очищення (див. розділ «Функція calc'n clean»).</li> </ul>
Усередині пристрою чути звук помпи	<ul style="list-style-type: none"> <li>Вода перекачується помпою до парової камери</li> </ul>	<ul style="list-style-type: none"> <li>Це нормально.</li> </ul>

Якщо вищесказане не допомагає у вирішенні проблеми, будь ласка зверніться до авторизованного сервісного центру

Даний посібник можна завантажити з української веб-сторінки Bosch.

Благодарим вас за приобретение парового утюга TDS12 марки Bosch.

Этот утюг является компактным парогенератором. Вода подается в камеру парообразования под давлением при помощи специального насоса. При глажении выделяется больше пара, чем в обычных утюгах, поэтому глажение с паром является намного более эффективным. Обычно рекомендуется использовать утюг с режимом есо.

Данный прибор предназначен исключительно для бытового использования и не должен эксплуатироваться на производстве.

Внимательно прочитайте руководство по эксплуатации и сохраните его на будущее.

## Общие инструкции по безопасности

- Не оставляйте утюг без присмотра, пока он включен в сеть.
- Перед тем, как наполнить прибор водой или вылить остатки воды после его использования, вытащите штепсельную вилку из розетки.
- Прибор должен использоваться и помещаться на устойчивой поверхности.
- При помещении прибора на его подставку убедитесь, что поверхность, на которой находится подставка, устойчива.
- Не пользуйтесь утюгом, если он упал, если на нем видны явные следы повреждения или если он пропускает воду. Перед возобновлением использования прибора его необходимо будет проверить в авторизованном центре технического обслуживания.
- Шнур питания этого прибора не должен заменяться пользователем. Если шнур питания поврежден или нуждается в замене, это должно делаться только в авторизованном центре технического обслуживания.
- Данный прибор может использоваться детьми старше 8 лет и лицами с ограниченными физическими, сенсорными и умственными способностями либо лицами, не имеющими соответствующего опыта и знаний, при условии получения ими предварительного инструктажа о безопасной эксплуатации прибора и понимания связанной с его использованием опасности или под присмотром ответственных лиц. Не разрешайте детям играть с электроприбором. Не допускается проведение очистки и операций по уходу за прибором детьми без присмотра взрослых.
- Утюг и шнур должны находиться в местах, недоступных для детей младше 8 лет, когда прибор включен в розетку или остывает после использования.
-  **ОСТОРОЖНО.** Горячая поверхность. В процессе использования поверхность может нагреваться.

- Перед включением прибора в сеть убедитесь, что напряжение в сети соответствует значению, указанному на табличке техническими характеристиками прибора.
- Этот прибор должен включаться в заземленную розетку. При использовании удлинителя убедитесь, что он снабжен bipolarной розеткой 16 А с заземлением.
- Если плавкий предохранитель, которым снабжен прибор, перегорит, прибор будет отключен. Для восстановления нормальной работы прибор нужно будет доставить в авторизованный центр технического обслуживания.
- Во избежание временного падения напряжения или мерцания осветительных приборов при неблагоприятных условиях работы сети, рекомендуется подключать утюг к электросети с максимальным сопротивлением 0,27 Ω. При необходимости пользователь может получить информацию о сопротивлении в точке соединения, обратившись в энергоснабжающую компанию.
- Прибор никогда не должен помещаться под водопроточный кран для его наполнения водой.
- При подозрении на неисправность сразу отключите прибор от сети. Также всегда отключайте его от сети после каждого использования.
- Вилка прибора не должна выдергиваться из розетки рывком шнура питания.
- Никогда не погружайте утюг или паровой резервуар в воду или любую иную жидкость.
- Не оставляйте прибор под воздействием погодных условий (дождя, солнечных лучей, мороза и т. д.).
- Во время выпуска пара внутри утюга раздается звук работы насоса. Это нормально и свидетельствует о закачивании воды в камеру парообразования.

## Описание

1. Ручка с контактным датчиком
2. Кнопка подачи пара\*
3. Световой индикатор ActiveControl Advanced (бесцветный)
4. Кнопка выбора режима подачи пара
5. Световые индикаторы режима подачи пара:  
зеленый = eco,  
красный = max
6. Кнопка парового удара
7. Кнопка распыления воды
8. Отверстие для воды
9. Крышка заливного отверстия
10. Распылительная форсунка
11. Емкость для воды
12. Отметка максимального уровня наполнения
13. Подошва утюга
14. Указатель температуры
15. Терморегулятор
16. Шнур питания
17. Жидкость для удаления накипи\*
18. Защитная текстильная подошва\*

\* В некоторых моделях

## Перед первым применением утюга



### **i** Снимите с подошвы утюга (13) этикетки и защитную упаковку.

Подробное описание следующих действий см. в соответствующих разделах настоящего руководства пользователя.

- При отключенном от сети утюге заполните емкость (11) водой из крана и установите терморегулятор (15) на отметку max.
- Вставьте штепсельную вилку прибора в розетку.
- Когда утюг достигнет нужной температуры, зеленый индикатор (5) перестанет мигать, бесцветный индикатор (3) замигает. Возьмитесь за ручку (1) и установите регулятор пара на отметку max.
- Удерживая утюг горизонтально, несколько раз нажмите на кнопку парового удара (6). Из подошвы утюга (13) должны выйти возможные загрязнения.
- При необходимости осторожно вытрите подошву утюга (13) сухой хлопчатобумажной тканью, сложенной в несколько слоев.
- При первом использовании функции подачи пара не направляйте пар на белье, потому

что в системе подачи пара может оставаться грязь.

- При первом включении новый утюг может издавать специфический запах и из него может выходить небольшое количество дыма. Через несколько минут это пройдет.

## 1 Наполнение емкости для воды

### **i** Выньте штепсельную вилку из розетки!

- Откройте крышку заливного отверстия (9).
- **Никогда не наливайте воду выше отметки максимального уровня наполнения (12).**
- Используйте только чистую воду из крана и ничего в нее не добавляйте. Добавление других жидкостей (если они не рекомендованы компанией Bosch), например отдушек, приведет к повреждению прибора.

**Любое повреждение, вызванное использованием указанных выше средств, приводит к прекращению действия гарантии.**

- Не используйте водяной конденсат из сушильных барабанов, систем кондиционирования воздуха и других подобных устройств. Данный прибор предназначен для использования обычной воды из крана.
- Чтобы обеспечить длительную и эффективную работу системы подачи пара, смешивайте воду из крана с дистиллированной водой в соотношении 1:1. Если вода из крана в вашем районе очень жесткая, смешивайте ее с дистиллированной водой в соотношении 1:2. Узнать жесткость воды можно у местной водоснабжающей компании.

- Рассортируйте одежду в соответствии с рекомендациями ярлыков. Всегда начинайте глажение с одежды, которую нужно гладить при самой низкой температуре.
- Если вы не уверены, из какого материала сделана одежда, начните глажение с самого низкого температурного режима и повышайте температуру по мере необходимости. Если одежда сделана из смешанной ткани, выберите температуру, подходящую для наиболее деликатного материала.
- При работе с шелковыми, шерстяными и синтетическими материалами гладьте ткань с обратной стороны, чтобы избежать появления блестящих пятен. Не используйте функцию распыления воды, чтобы избежать появления пятен.

## 3 Регулирование количества пара

На утюге имеется кнопка выбора режима подачи пара (4) и световые индикаторы (5), которые указывают на режим подачи пара в соответствии со следующей таблицей.

Режим подачи пара	eco	max	 без пара
Световые индикаторы	 Зеленый	 Красный	 Не светятся

Пар генерируется, если взяться за ручку (1) или нажать на кнопку подачи пара (2\*).

Если выбран режим подачи пара eco, энергопотребление прибора снижается за счет снижения расхода электроэнергии и воды, сохраняя при этом отличные результаты глажения почти всех видов белья.

Режим подачи пара можно изменить нажатием кнопки выбора режима подачи пара (4). Переключение между режимами происходит в такой последовательности:

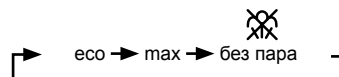

## 2 Регулирование температуры

Для регулирования температуры подошвы утюга (13) используется терморегулятор (15).

- Ознакомьтесь с рекомендациями по температуре глажения на ярлыке одежды, которую вы гладите.
- Установите терморегулятор (15) на соответствующую отметку указателя температуры (14) на утюге.

- Синтетика
- Шелк — Шерсть
- Хлопок — Лен

## SensorSteam

Функция SensorSteam отключает утюг при отпускании ручки, что повышает его безопасность и позволяет экономить электроэнергию.

**В течение первой минуты после включения утюга:**

- Подошва утюга (13) нагревается до температуры, соответствующей выбранному режиму.
- Генерирование пара заблокировано.
- Мигает зеленый индикатор (5).

**По прошествии длящегося 1 минуту начального периода:**

- Автоматически включается режим eco.
- Перестает мигать зеленый индикатор (5).
- Загорается и начинает мигать световой индикатор ActiveControl Advanced (3).

**С этого момента, если взяться за ручку (1) утюга или нажать на кнопку подачи пара (2\*) во время работы режима подачи пара **

- Перестает мигать световой индикатор ActiveControl Advanced (3).
- Начинает работать насос, и автоматически генерируется пар.

**Если отпустить ручку (1):**

- Генерирование пара прекращается.
- Начинает мигать световой индикатор ActiveControl Advanced (3).
- Утюг автоматически отключается. Если взяться за ручку, утюг снова включается.

**Если утюг остается подключенным к сети и не используется в течение нескольких минут:**

- Если снова коснуться ручки (1) или нажать на кнопку подачи пара (2\*), начинает мигать зеленый индикатор.
- Генерирование пара станет возможным только через несколько секунд, после достижения соответствующей рабочей температуры.

## 4 Глажение с паром

Регулятор пара используется для регулировки количества генерируемого пара во время глажения (см. раздел «Регулирование количества пара»).

Возможны два типа генерирования пара:

**1. Непрерывное генерирование пара:**



- Установите регулятор пара на отметку eco или max.
- Возьмитесь за ручку (1).

**2. Пар по требованию\*:**

(только в моделях с кнопкой подачи пара).

- Установите регулятор пара в положение , чтобы отключить непрерывное генерирование пара при удерживании ручки (1). В этом режиме пар генерируется только при нажатии кнопки подачи пара (2\*) под ручкой.
- Нажмите на кнопку подачи пара (2\*).

**Важно:**

- Пар будет выходить только, если терморегулятор (15) установлен между символами пара  — , между отметками •• и max.
- Задайте температурный режим, затем отрегулируйте подачу пара в соответствии со следующей таблицей. Пар будет генерироваться автоматически.

Режим, заданный терморегулятором (15)	Режим подачи пара
••	eco
••• а "max"	max

**Примечание:** Сразу после выбора режима глажения с паром при помощи терморегулятора (15) генерирование пара может задержаться на несколько секунд, пока не будет достигнута соответствующая рабочая температура.

**Совет:** для получения оптимального результата перед окончанием глажения отключите пар и несколько раз проведите по ткани утюгом без увлажнения, чтобы хорошо высушить ее.

## 5 Глажение без пара

**Этот режим позволяет использовать утюг для сухого глажения.**

- Возьмитесь за ручку (1) и установите регулятор пара на отметку .
- Для выбора температуры подошвы утюга (13) используется терморегулятор (15). Установите его на соответствующую отметку указателя температуры (14) на утюге. Выберите температуру, соответствующую типу ткани, которая будет гладиться (см. раздел «Регулирование температуры»).
- Во время глажения не нажимайте на кнопку подачи пара (2\*).

## 6 Распыление воды



Данная функция может использоваться для устранения неподдающихся разглаживанию складок.

- Не используйте функцию распыления воды на шелковой ткани, иначе на ней могут остаться пятна.
- Во время глажения нажмите на кнопку распыления воды (7) и вода из распылительной форсунки (10) брызнет на одежду.

## 7 Паровой удар



Данная функция может использоваться для устранения неподдающихся разглаживанию складок и заглаживания стрелок и плиссе.

- Установите терморегулятор (15) на отметку «\*\*\*» или max.
- Несколько раз нажмите на кнопку парового удара (6) на ручке с интервалом в 5 секунд.

## 8 Вертикальное глажение с паром



Данная функция может использоваться для удаления складок с висящей одежды, штор и др.

**⚠ Внимание.**

**Не гладьте надетую одежду!**

**Никогда не распыляйте воду и не направляйте пар на людей и животных!**

**1. Установите терморегулятор (15) на отметку \*\*\* или max.**

**2. Модели с кнопкой подачи пара (2\*).**

- Возьмитесь за ручку (1) и установите парорегулятор (4) на отметку max.
- Либо установите парорегулятор на отметку X и нажмите кнопку подачи пара (2\*).

**Модели без кнопки подачи пара (2\*):**

- Возьмитесь за ручку (1) и установите парорегулятор (4) на отметку max.

**3. Держите утюг в вертикальном положении на расстоянии 15 см от одежды, которая обрабатывается паром.**

Можно дополнительно нажимать на кнопку парового удара (6) на ручке с интервалом в 5 секунд. После 4 паровых ударов сделайте 10-секундную паузу, чтобы обеспечить непрерывное генерирование пара.

## 9 Многофункциональная система удаления накипи



AntiCalc

В зависимости от модели, утюги этой серии имеют следующие функции удаления накипи AntiCalc.

### 1. Функция self-clean

Фильтр самоочистки между емкостью для воды и насосом предотвращает скопление накипи в системе генерирования пара и обеспечивает оптимальное генерирование пара.

### 2. Функция anti-calc

Картридж anti-calc предназначен для снижения образования накипи при глажении с паром, что помогает продлить срок службы утюга. Тем не менее картридж anti-calc не может устранить всю накипь, естественно образующуюся со временем.

### 3. Функция calc'n clean

Функция calc'n clean помогает удалить мелкие частицы накипи из камеры парообразования. Если вода в вашем регионе жесткая, эту функцию следует использовать приблизительно раз в 2 недели.

Следуйте описанной ниже процедуре:

- а) Выньте штетсельную вилку из розетки, дождитесь охлаждения утюга и опорожните емкость для воды (11).
- б) Установите терморегулятор (15) на отметку calc'n clean.
- в) Заполните емкость для воды (11) до отметки максимального уровня чистой водой из крана.
- г) Подключите утюг к сети и выберите режим максимальной подачи пара max, нажав на кнопку выбора режима подачи пара (4).
- д) Поднимите утюг над раковиной или емкостью для сбора воды.
- е) Держите утюг за ручку (1), пока емкость для воды (11) не опорожнится. Это может занять несколько минут.
- ж) Повторяйте эту процедуру до тех пор, пока из подошвы утюга (13) не перестанет выходить накипь.
- з) Установите терморегулятор (15) на максимальную отметку. Из утюга начнет выходить пар. Дождитесь, пока вся вода выйдет из утюга в виде пара.
- и) Очистите подошву утюга (13).

### 4. Функция calc'n clean с жидкостью для удаления накипи

(в некоторых моделях)

Для более основательного удаления накипи используйте жидкость для удаления накипи (17\*), входящую в комплект поставки.

Эту процедуру необходимо выполнять каждые 3 месяца.

Жидкость для удаления накипи (17\*) можно приобрести в отделе послепродажного обслуживания или в специализированных магазинах.

Артикул принадлежности (в отделе послепродажного обслуживания)	Наименование принадлежности (в специализированных магазинах)
311144	TDZ1101

Следуйте описанной ниже процедуре:

- а) Выньте штепсельную вилку из розетки, дождитесь охлаждения утюга и опорожните емкость для воды (11).
- б) Установите терморегулятор (15) на отметку calc'n clean.
- в) Заполните емкость для воды (11) водой из крана, смешанной с необходимым количеством (25 мл) жидкости для удаления накипи (17\*).
- г) Подключите утюг к сети и выберите режим максимальной подачи пара max, нажав на кнопку выбора режима подачи пара (4).
- д) Поднимите утюг над раковиной или емкостью для сбора воды.
- е) Держите утюг за ручку (1), пока емкость для воды (11) не опорожнится. Это может занять несколько минут.
- ж) Затем следуйте процедуре, описанной выше в разделе «3. Функция calc'n clean», до тех пор, пока из подошвы утюга (13) не перестанет выходить накипь.

## Противокапельная система

Если терморегулятор (15) установлен на низкую отметку (менее \*\*), подача пара автоматически отключается, чтобы предотвратить просачивание воды из подошвы утюга (13).

На ручке мигает световой индикатор ActiveControl Advanced (3), насос не работает.

10

## Защитная текстильная подошва



(в некоторых моделях)

Насадка и подкладка для деликатных тканей используются для безопасного глажения деликатных тканей на максимальной температуре с использованием пара.

Применение насадки или подкладки для деликатных тканей также снимает необходимость в использовании традиционной тряпочки для предотвращения возникновения лоска на темных тканях.

Рекомендуется сначала прогладить небольшой участок ткани с изнанки, чтобы проверить результат.

Чтобы надеть на утюг насадку для глажения деликатных тканей, поместите нос утюга в конец насадки и подтолкните заднюю часть насадки вверх до щелчка. Чтобы снять насадку для глажения деликатных тканей, потяните крепление в задней части насадки вниз и вытащите утюг.

11

## Очистка



**⚠️ Внимание! Существует опасность ожогов!**

**Перед проведением любых работ по очистке или техническому обслуживанию всегда вынимайте штепсельную вилку прибора из розетки.**

- Если утюг слегка загрязнился, вытяните вилку из розетки и дайте подошве утюга (13) остыть. Протрите корпус и подошву утюга влажной тканью.
- Если синтетическая ткань расплавилась под воздействием слишком высокой температуры подошвы утюга (13), отключите подачу пара и сразу же счистите налипший материал с помощью сухой хлопчатобумажной ткани, сложенной в несколько слоев.
- Для сохранения гладкости подошвы утюга (13) следует избегать ее резкого контакта с металлическими предметами. Ни в коем случае не используйте для очистки подошвы утюга жесткие губки для мытья посуды и химические вещества.
- Никогда не удаляйте накипь из емкости (11) с помощью моющих средств или растворителей. В противном случае из утюга во время глажения с паром будет просачиваться вода.

## 12 Хранение



- Откройте крышку заливного отверстия (9).
- Поверните утюг носиком вниз и слегка потрясите его, пока емкость для воды (11) не опорожнится.
- Поставьте утюг в вертикальное положение для охлаждения.
- Перед хранением неплотно намотайте шнур питания (16) на нижнюю часть утюга.
- Храните утюг в вертикальном положении.

## Советы по экономии энергии и воды



Больше всего энергии расходуется на выработку пара. Чтобы сократить потребление энергии, придерживайтесь следующих рекомендаций:

- Начинать глажение с белья, которое требует минимального температурного режима глажения. Рекомендуемую температуру глажения можно посмотреть на ярлычке изделия.
- Регулируйте подачу пара в соответствии с выбранным температурным режимом глажения, следуя инструкциям данного руководства. Гладьте в режиме подачи пара есо (см. раздел «Регулирование количества пара»).

- Старайтесь гладить слегка влажные изделия, поставив регулятор пара на меньшую отметку. При этом пар будет образовываться в самой ткани, а не в утюге. Если вы сушите белье в сушильной машине, используйте программу «под утюг».
- Если ткань достаточно влажная, отключите подачу пара (см. раздел «Глажение без пара»).

## Утилизация отходов

Упаковка наших товаров оптимально продумана. Она в основном состоит из материалов, подлежащих повторной переработке, которые можно сдать в местную службу сбора отходов. Информацию о том, как поступить с отработавшим электроприбором, Вы можете получить в местных органах администрации.



**Данный прибор имеет отметку в соответствии европейским нормам 2012/19/ЕС утилизации электрических и электронных приборов.**

**Тази директива регламентира валидните в рамките на ЕС правила за приемане и използване на стари уреди.**

## Инструкции по устранению мелких неисправностей

Проблема	Возможная причина	Способ устранения
Утюг не нагревается.	1. Терморегулятор (15) установлен на минимальную отметку. 2. Отсутствует питание.  3. Активирована система SensorSteam. Утюг переключился в режим ожидания.	1. Установите терморегулятор на более высокую отметку. 2. Проверьте наличие питания при помощи другого прибора или подключите утюг к другой розетке. 3. Возьмитесь за ручку (1) утюга для его включения.
Мигает световой индикатор ActiveControl Advanced (3).	• Активирована система SensorSteam. Утюг перешел в режим ожидания.	• Возьмитесь за ручку (1) утюга для его включения.

Проблема	Возможная причина	Способ устранения
Утюг плохо скользит по одежде.	<ul style="list-style-type: none"> <li>• Одежда слишком мокрая.</li> </ul>	<ul style="list-style-type: none"> <li>• Уменьшите количество пара, выбрав режим есо или </li> </ul>
Одежда прилипает.	<ul style="list-style-type: none"> <li>• Слишком высокая температура.</li> </ul>	<ul style="list-style-type: none"> <li>• Установите терморегулятор (15) на меньшую отметку и подождите, пока утюг охладится.</li> </ul>
Вместе с паром из подошвы утюга просачивается вода.	<ol style="list-style-type: none"> <li>1. Терморегулятор (15) установлен на слишком низкую отметку.</li> <li>2. Регулятор пара выставлен на слишком высокую отметку при низком температурном режиме.</li> <li>3. Вы несколько раз нажали на кнопку парового удара (6), не подождав 5 секунд между нажатиями.</li> <li>4. Используется дистиллированная вода (см. раздел «Наполнение емкости для воды») или в емкость были добавлены другие продукты, например ароматизированная вода.</li> </ol>	<ol style="list-style-type: none"> <li>1. Установите терморегулятор (15) на более высокую отметку (между  и ) и подождите, пока зеленый световой индикатор режима подачи пара не перестанет мигать.</li> <li>2. Установите регулятор пара на меньшую отметку.</li> <li>3. Ждите 5 секунд между нажатиями на кнопку парового удара.</li> <li>4. Смешайте дистиллированную воду с водой из крана в соответствии с указаниями в разделе «Наполнение емкости для воды» и никогда не добавляйте в емкость для воды другие продукты (кроме рекомендованных компанией Bosch).</li> </ol>
Пар не выходит.	<ol style="list-style-type: none"> <li>1. Регулятор пара установлен на отметку .</li> <li>2. В емкости (11) нет воды.</li> <li>3. Слишком низкая температура. Активирована противокapельная система.</li> </ol>	<ol style="list-style-type: none"> <li>1. Установите регулятор пара на отметку есо или .</li> <li>2. Наполните емкость (11).</li> <li>3. Установите более высокую температуру, если она подходит для ткани.</li> </ol>
Функция распыления воды не работает.	<ol style="list-style-type: none"> <li>1. В емкости (11) нет воды.</li> <li>2. Механизм засорился.</li> </ol>	<ol style="list-style-type: none"> <li>1. Наполните емкость для воды (11).</li> <li>2. Обратитесь в сервисный центр.</li> </ol>
При первом включении из утюга выходит дым.	<ul style="list-style-type: none"> <li>• Испаряется смазка некоторых внутренних деталей.</li> </ul>	<ul style="list-style-type: none"> <li>• Это нормальное явление, через несколько минут оно прекратится.</li> </ul>
Из отверстий в подошве утюга выходит накипь.	<ul style="list-style-type: none"> <li>• Из камеры парообразования выходит накипь.</li> </ul>	<ul style="list-style-type: none"> <li>• Выполните цикл очистки (см. раздел «Функция calc'n clean»).</li> </ul>
Из утюга доносится звук работы насоса	<ul style="list-style-type: none"> <li>• Вода накачивается в камеру парообразования</li> </ul>	<ul style="list-style-type: none"> <li>• Это нормально.</li> </ul>

Если это не помогает, обращайтесь в авторизованный центр технического обслуживания.

Данное руководство можно скачать с веб-страницы Bosch для Вашей страны.

Vă mulțumim pentru achiziționarea fierului de călcat cu aburi TDS12 de la Bosch.

Acest fier de călcat este un generator de aburi compact. Apa este pompată în compartimentul pentru aburi cu presiune cu ajutorul unei pompe speciale. Cantitatea de aburi atunci când călcați este mai mare decât în cazul fiarelor de călcat obișnuite. Prin urmare, funcționarea cu aburi este cu mult mai eficientă. În general, se recomandă utilizarea fierului de călcat cu setarea „eco”.

Acest aparat electrocasnic a fost proiectat exclusiv pentru utilizare casnică și nu trebuie utilizat în scopuri industriale.

Citiți cu atenție instrucțiunile de utilizare a aparatului electrocasnic și păstrați-le pentru referință ulterioară.

## Instrucțiuni generale privind siguranța

- Nu lăsați aparatul nesupravegheat când este în priză.
- Scoateți ștecherul din priză înainte să umpleți aparatul electrocasnic cu apă sau înainte să goliți apa rămasă după utilizare.
- Aparatul trebuie utilizat și așezat pe o suprafață stabilă.
- Când este așezat pe suportul său, asigurați-vă ca suprafața pe care stă suportul să fie stabilă.
- Nu folosiți aparatul dacă a căzut, prezintăurme vizibile de deteriorare sau scurgeri deapă. Înainte de a fi folosit din nou, trebuie verificat la un centru de service autorizat.
- Pentru a evita situații periculoase, orice lucrare sau reparație necesară la aparat, de ex. înlocuirea unui cablu de alimentare deteriorat, trebuie efectuată exclusiv de personal calificat dintr-o unitate service abilitată.
- Acest aparat poate fi utilizat de către copii cu vârste de peste 8 ani și de către persoane cu capacități fizice, senzoriale sau mentale reduse, sau cu lipsă de experiență și cunoștințe, dacă sunt supravegheați sau instruiți cu privire la utilizarea aparatului în siguranță și dacă înțeleg pericolele pe care le implică. Nu lăsați copiii să se joace cu aparatul! Curățarea și întreținerea nu trebuie efectuate de către copii fără a fi supravegheați.
- Nu lăsați copiii mai mici de 8 ani în apropierea fierului de călcat și a cablului de alimentare când este în funcțiune sau se răcește.
-  **ATENȚIE.** Suprafață fierbinte. Suprafața poate deveni fierbinte în timpul utilizării.

- Înainte de a conecta aparatul la priză, verificați ca tensiunea rețelei să corespundă cu cea specificată pe plăcuța cu caracteristica aparatului. 11•Acest aparat trebuie conectat la o priză cu împământare. Dacă utilizați un cablu prelungitor, asigurați-vă că are priză bipolară de 16 A, cu împământare.
- Dacă siguranța fuzibilă de protecție montată în aparat se arde, acesta nu va mai funcționa. Pentru a-l pune din nou în funcțiune, aparatul trebuie dus la un centru de service autorizat.
- Pentru a evita ca în circumstanțe nefavorabile ale rețelei să se producă fenomene precum căderi temporare de tensiune sau fluctuații de curent, se recomandă ca fierul de călcat să fie conectat la un sistem de alimentare cu energie de impedanță maximă 0.27Ω. Dacă este necesar, utilizatorul poate întreba compania furnizoare de energie electrică despre impedanța sistemului
- Acest aparat nu trebuie ținut niciodată sub robinet pentru a fi umplut cu apă.
- Scoateți aparatul electrocasnic din priză rețelei de alimentare dacă bănuiți existența unui defect și întotdeauna după fiecare utilizare.
- Nu scoateți aparatul din priză trăgând decablu.
- Nu introduceți niciodată fierul sau rezervorul de abur în apă sau alt lichid.
- Nu expuneți aparatul condițiilor atmosferice (ploaie, soare, îngheț etc.)
- În timp ce este eliberat aburul, fierul de călcat scoate un sunet de pompare. Acest lucru este normal, indicând faptul că apa este pompată în compartimentul pentru aburi.

## Descriere

1. Mâner cu senzor de contact
  2. Buton de activare aburi\*
  3. Indicator luminos ActiveControl Advanced. (bec transparent)
  4. Buton de selectare a setării aburilor
  5. Indicatoare luminoase de setare a aburilor  
verde = eco  
roșu = max
  6. Buton jet de aburi
  7. Buton pulverizare
  8. Orificiu de alimentare cu apă
  9. Capacul orificiului de umplere
  10. Duză de pulverizare
  11. Rezervor de apă
  12. Marcaj de nivel pentru umplere maximă
  13. Talpa fierului de călcat
  14. Indicator de temperatură
  15. Buton de reglare a temperaturii
  16. Cablu de alimentare electrică
  17. Soluție anticălcar\*
  18. Talpă de protecție textilă\*
- \* în funcție de model

## Înainte de a utiliza fierul de călcat pentru prima dată



### **i** Scoateți orice etichetă sau capac de protecție de pe talpa (13).

Pentru mai multe detalii despre următoarele acțiuni, vă rugăm să consultați capitolele corespunzătoare din prezentul manual de utilizare.

- Cu fierul de călcat scos din priză, umpleți rezervorul (11) al fierului cu apă de la robinet și reglați butonul de reglare a temperaturii (15) în poziția „max”.
- Conectați aparatul la rețeaua de alimentare.
- Atunci când fierul de călcat a atins temperatura dorită, becul verde (5) nu mai clipește, iar becul transparent (3) începe să clipească. Apucați fierul de călcat de mâner (1) și reglați butonul de aburi în poziția maximă „max”.
- Țineți fierul de călcat în poziție orizontală și apăsați în mod repetat pe butonul pentru jet de aburi (6). Orice reziduu ar trebui să iasă prin talpa fierului (13).
- Dacă este necesar, curățați cu grijă talpa fierului de călcat (13) cu o cârpă uscată din bumbac, împăturită.

- La prima utilizare a funcției de aburi, nu utilizați fierul direct pe rufe, deoarece este posibil să mai existe murdărie în dozatorul de aburi.
- Atunci când porniți noul dvs. fier de călcat pentru prima dată, acesta s-ar putea să miroasă, să scoată puțin fum și particule; nu va dura decât câteva minute.

## 1 Umplerea rezervorului de apă

### **i** Scoateți fierul de călcat din priză de alimentare!

- Deschideți capacul orificiului de umplere (9).
- **Nu umpleți niciodată peste marcajul de nivel pentru umplere maximă (12).**
- Utilizați doar apă curată de la robinet, fără să o combinați cu nimic altceva. Adăugarea altor lichide, (cu excepția celor recomandate de Bosch) precum parfum, vor deteriora aparatul.

**Orice deteriorare cauzată de utilizarea produselor menționate mai sus, va anula garanția.**

- Nu utilizați apa rezultată din condens de la uscătoarele de rufe, sistemele de aer condiționat sau aparate similare. Acest aparat a fost fabricat pentru a fi utilizat cu apă obișnuită de la robinet.
- Pentru a prelungi funcționarea optimă a aburilor, combinați apa de la robinet cu apă distilată 1:1. Dacă apa de la robinet din regiunea dvs. este foarte dură, combinați-o cu apă distilată 1:2.

Puteți să vă informați cu privire la duritatea apei la furnizorul dvs. local de apă.

## 2 Setarea temperaturii



**Butonul de reglare a temperaturii (15) reglează temperatura tălpii fierului de călcat (13).**

- Verificați instrucțiunile de temperatură indicate pe eticheta articolului de îmbrăcăminte pe care îl călcați.
- Reglați butonul de reglare a temperaturii (15) în poziția corespunzătoare, aliniindu-l cu indicatorul de temperatură (14) de pe fierul de călcat.

- Sintetice
- Mătase-Lână
- Bumbac-In

- Sortați articolele de îmbrăcăminte pe baza etichetelor de întreținere, începând întotdeauna

cu hainele care trebuie călcate la temperatura minimă.

- Dacă nu sunteți sigur de materialul din care este fabricat articolul de îmbrăcăminte, începeți să călcați la temperatura minimă și măriți temperatura după caz. Dacă articolul de îmbrăcăminte este din țesături mixte, setați temperatura pentru materialul cel mai delicat.
- În cazul țesăturilor sintetice, din mătase sau din lână, călcați materialul pe dos, pentru a evita urmele de luciu. Evitați utilizarea funcției de pulverizare pentru a preveni petele.

## 3 Setarea cantității de aburi



Fierul dvs. de călcat este echipat cu un buton de selectare a setării aburilor (4) și cu indicatoare luminoase (5) pentru setarea aburilor, conform tabelului de mai jos:

Setare aburi	eco	max	fără aburi
Indicatoare luminoase			
	Verde	Roșu	Off (Oprit)

Aburii pot fi generați prin apucarea mânerului (1) sau prin apăsarea butonului de activare a aburilor (2\*).

Dacă este selectat modul de aburi “eco” consumul de energie al aparatului va fi redus prin reducerea consumului de electricitate și apă. Un bun rezultat al călcatului poate fi obținut pentru majoritatea articolelor de îmbrăcăminte.

Setarea aburilor poate fi modificată prin apăsarea butonului de selectare a setării aburilor (4). Fierul de călcat parcurge următorul ciclu:

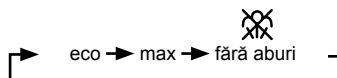

## SensorSteam

Funcția „SensorSteam” oprește fierul de călcat atunci când nu mai este ținut de mâner, crescând astfel siguranța și economisind energie.

**Atunci când conectați fierul de călcat la priză, în primul minut:**

- Talpa (13) se încălzește până la temperatura corespunzătoare setării selectate.
- Generarea aburilor este blocată.

- Indicatorul verde (5) clipește.

#### După primul minut:

- setarea „eco” este selectată automat.
- Indicatorul verde (5) nu mai clipește.
- Indicatorul luminos „ActiveControl Advanced” (3) se aprinde și începe să clipească.

**În continuare, atunci când apăcați fierul de călcat de mânerul (1) sau atunci când butonul de activare a aburilor (2\*) este apăsat la  setarea aburilor.**

- Indicatorul luminos „ActiveControl Advanced” (3) nu mai clipește.

• Pompa începe să funcționeze, iar aburii sunt generați automat.

#### Dacă eliberați mânerul (1):

- Generarea de aburi se va opri.
- Indicatorul luminos „ActiveControl Advanced” (3) va clipi
- Fierul se întrerupe automat. După apucarea mânerului, fierul de călcat pornește din nou.

**Dacă fierul de călcat rămâne conectat la priză și nu este utilizat timp de mai multe minute:**

- După atingerea mânerului (1) sau apășarea butonului de activare a aburilor (2\*), becul verde începe să clipească.
- Generarea aburilor nu va fi posibilă timp de câteva secunde, până ce nu va fi atinsă temperatura de funcționare adecvată.

## 4 Călcatul cu aburi



**Butonul de aburi este utilizat pentru reglarea cantității de aburi generați în timpul călcatului (consultați secțiunea „setarea cantității de aburi”).**

Aburii pot fi generați în două moduri:



#### 1. Generare de aburi continuă:

- Reglați butonul de aburi în poziția „eco” sau „max”.
- Apucați de mânerul (1).

**2. Aburi în funcție de cerințele utilizatorului\*:** (numai pentru modelele dotate cu buton de activare a aburilor).

- Reglați butonul de aburi în poziția  pentru a anula generarea de aburi continuă atunci când apăcați de mânerul (1). Cu această setare, aburii pot fi generați numai prin apășarea manuală a butonului de activare a aburilor (2\*) de sub mâner.
- Apăsați butonul de activare a aburilor (2\*).

#### Important:

- Aburii sunt disponibili numai dacă butonul de reglare a temperaturii (15) este setat la simbolurile de aburi  -  între „••” și „max”.
- Reglați setarea temperaturii și apoi setați butonul de aburi conform tabelului de mai jos. Aburii vor fi generați automat:

Setarea butonului de reglare a temperaturii (15)	Setare aburi
••	eco
••• a “max”	max

**Notă:** După selectarea setării de călcat cu aburi cu ajutorul butonului de reglare a temperaturii (15), generarea aburilor poate întârzia câteva secunde, până când este atinsă temperatura de funcționare adecvată.

**Recomandare:** pentru rezultate mai bune la călcat, călcați ultimele cute fără abur pentru a usca articolul de îmbrăcăminte.

## 5 Călcatul fără aburi



**Aceasta activează utilizarea fierului pentru călcat uscat.**

- Apucați de mânerul (1) și setați butonul de aburi la .
- Butonul de reglare a temperaturii (15) reglează temperatura tălpii fierului de călcat (13). Reglați butonul în poziția corespunzătoare, aliniindu-l cu indicatorul de temperatură (14) de pe fierul de călcat.  
Selectați o temperatură adecvată pentru tipul de material care se calcă (consultați secțiunea „setarea temperaturii”).
- Atunci când călcați, nu apăsați butonul de activare a aburilor (2\*).

## 6 Pulverizare



**Aceasta poate fi utilizată pentru netezirea cutelor greu de călcat.**

- Nu utilizați funcția de pulverizare pentru mătase, deoarece se poate păta.
- Atunci când călcați, apăsați pe butonul de pulverizare (7), iar apa va fi pulverizată prin duza de pulverizare (10) direct pe material.

## 7 Jet de aburi



**Aceasta poate fi utilizată pentru netezirea cutelor greu de călcat sau pentru călcatul cutelor ascuțite sau al cutelor duble.**

- Reglați butonul de reglare a temperaturii (15) în poziția „\*\*\*” sau „max”.
- Apăsăți butonul pentru jet de aburi (6) de pe mâner în mod repetat la intervale de 5 secunde.

## 8 Eliberarea aburilor pe verticală



**Aceasta poate fi utilizată pentru netezirea pliuilor de pe hainele agățate, draperii etc.**

**⚠ Atenție.**

**Nu călcați hainele purtate în momentul respectiv!**

**Nu pulverizați sau nu îndreptați niciodată jetul către persoane sau animale!**

**1. Reglați butonul de reglare a temperaturii (15) în poziția „\*\*\*” sau „max”.**

**2. Modele cu buton de activare a aburilor (2\*).**

- Apucați fierul de călcat de mânerul (1) și reglați butonul de aburi (4) în poziția „max”.
- Sau reglați butonul de aburi în poziția ~~XX~~ și apăsați butonul de activare a aburilor (2\*).

**Modele fără buton de activare a aburilor (2\*):**

- Apucați fierul de călcat de mânerul (1) și reglați butonul de aburi (4) în poziția „max”.

**3. Țineți fierul de călcat în poziție verticală la aproximativ 15 cm de articolul de îmbrăcăminte pe care îl călcați cu aburi.**

Butonul pentru jet de aburi (6) de pe mâner poate fi apăsat suplimentar la intervale de 5 secunde. Totuși, după 4 jeturi de aburi, așteptați timp de 10 secunde pentru a permite generarea continuă de aburi.

## 9 Sistem multiplu anticalcar



În funcție de model, fiarele de călcat din această gamă sunt echipate cu următoarele funcții anticalcar „AntiCalc”.

**1. self-clean**

Filtrul self-clean (auto-curățare) dintre rezervorul de apă și pompă previne depunerea de calcar care deteriorează sistemul de generare de aburi și asigură producerea optimă de aburi.

**2. anti-calc**

Caseta „anti-calc” a fost proiectată pentru a reduce depunerea de calcar produs în timpul călcatului cu aburi, contribuind la prelungirea duratei de viață utilă a fierului dvs. de călcat. Totuși, caseta „anti-calc” nu poate îndepărta tot calcarul produs în mod obișnuit în timp.

**3. calc'n clean**

Funcția „calc'n clean” ajută la îndepărtarea particulelor de calcar din compartimentul pentru aburi. Folosiți această funcție aproximativ o dată la 2 săptămâni, dacă apa din regiunea dvs. este foarte dură.

Urmați procedura descrisă mai jos:

- a) Scoateți ștecherul din priză, asigurați-vă că fierul de călcat s-a răcit și că rezervorul de apă (11) este gol.
- b) Poziționați butonul de reglare a temperaturii (15) la setarea „calc'n clean”.
- c) Umpleți rezervorul de apă (11) până la nivelul maxim cu apă curată de la robinet.
- d) Conectați fierul de călcat la priză și selectați setarea maximă pentru aburi „max” prin apăsarea butonului de selectare a aburilor (4).
- e) Țineți fierul de călcat deasupra unei chiuvete sau a unui recipient pentru a colecta apa.
- f) Apucați de mânerul (1) până când rezervorul de apă (11) se golește. Această operațiune ar putea dura câteva minute.
- g) Repetați procedura până când nu mai ies particule din talpa (13) a fierului de călcat.
- h) Rotiți butonul de reglare a temperaturii (15) la setarea maximă. Fierul de călcat va începe să genereze aburi. Așteptați până la evaporarea apei din interiorul fierului de călcat.
- i) Curățați talpa (13) a fierului de călcat.

**4. calc'n clean cu soluție anticalcar**

(în funcție de model)

Pentru îndepărtarea profundă a calcarului, utilizați soluția anticalcar (17\*) furnizată.

Această operațiune ar trebui efectuată o dată la 3 luni.

Soluția anticalcar (17\*) poate fi obținută de la Serviciul post-vânzare sau de la magazinele de specialitate.

Cod accesoriu (Post-vânzare)	Nume accesoriu (Magazine de specialitate)
311144	TDZ1101

Urmați procedura descrisă mai jos:

- Scoateți ștecherul din priză, asigurați-vă că fierul de călcat s-a răcit și că rezervorul de apă (11) este gol.
- Poziționați butonul de reglare a temperaturii (15) la setarea „calc'n clean”.
- Umpleți rezervorul de apă (11) cu apă de la robinet combinată cu o măsură (25 ml) de soluție anticalcar (17\*).
- Conectați fierul de călcat la priză și selectați setarea maximă pentru aburi „max” prin apăsarea butonului de selectare a aburilor (4).
- Țineți fierul de călcat deasupra unei chiuvete sau a unui recipient pentru a colecta apa.
- Apucați de mânerul (1) până când rezervorul de apă (11) se golește. Ar putea dura câteva minute.
- În continuare, urmați procedura descrisă mai sus în secțiunea „3. calc'n clean” până când nu mai ies particule din talpa (13) a fierului de călcat.

Pentru a scoate învelișul de protecție, trageți în jos de clapeta din spate și scoateți fierul.

## 11 Curățare



### ⚠ Atenție! Pericol de arsuri!

**Scoateți întotdeauna aparatul din priză rețelei de alimentare electrică înainte de a realiza orice operațiuni de curățare sau întreținere asupra lui.**

- Dacă fierul de călcat este ușor murdar, scoateți ștecherul din priză și lăsați talpa (13) să se răcească. Ștergeți carcasa și talpa doar cu o cârpă uscată din bumbac, groasă și împăturită.
- Dacă hainele sintetice se topesc din cauza temperaturii prea ridicate pe talpa (13), opriți aburii și îndepărtați imediat reziduurile cu o cârpă uscată din bumbac, groasă și împăturită.
- Pentru a păstra talpa (13) netedă, vă recomandăm să evitați contactul dur cu obiectele din metal. Nu utilizați niciodată bureți de vase abrazivi sau produse chimice pentru curățarea tălpilor.
- Nu decalcificați niciodată rezervorul (11) sau nu îl tratați cu detergenți sau solvenți: în caz contrar, fierul va picura apă în timpul călcatului cu aburi.

## Sistem anti-picurare

Dacă butonul de reglare a temperaturii (15) este reglat într-o poziție prea scăzută (sub „••”), aburii sunt opriți automat pentru a preveni picurarea apei din talpa fierului de călcat (13). Indicatorul luminos „ActiveControl Advanced” (3) de pe mâner clipește, iar pompa se oprește.

## 10 Talpă de protecție textilă



### (În funcție de model)

Protecția materialelor este utilizată la călcarea cu abur a hainelor delicate la temperatură maximă fără a le deteriora.

Utilizarea protecției elimină și necesitatea unei cărpe pentru a împiedica materialele închise la culoare să capete luciu.

Se recomandă să se calce mai întâi o secțiune mică din interiorul hainei, pentru a vedea dacă este adecvat.

Pentru a fixa învelișul de protecție a materialelor pe fier, așezați vârful fierului în capătul învelișului de protecție și apăsați partea posterioară a învelișului de protecție în sus până auziți un clic.

## 12 Depozitare



- Deschideți capacul orificiului de umplere (9).
- Țineți fierul de călcat cu vârful în jos și scuturați-l ușor până când rezervorul de apă (11) se golește.
- Așezați fierul de călcat deoparte, în poziție verticală, pentru a se răci.
- Înfășurați lejer cablul de alimentare (16) în jurul piciorului de sprijin al fierului de călcat, înainte de depozitare.
- Depozitați fierul de călcat în poziție verticală.

## Sfaturi pentru a economisi energia și apa



Producerea aburilor implică cel mai mare consum de energie. Pentru a vă ajuta să reduceți energia utilizată, urmați aceste sfaturi:

- Începeți prin a călca materialele care necesită nivelul cel mai mic al temperaturii de călcat. Verificați nivelul temperaturii de călcat recomandat pe eticheta de pe articolul de îmbrăcăminte.
- Reglați aburii în funcție de nivelul temperaturii de călcat selectat, urmând instrucțiunile din acest manual. Călcați cu setarea „eco” pentru aburi (consultați secțiunea „setarea nivelului de aburi”).
- Încercați să călcați materialele atunci când mai sunt încă umede și reduceți setarea aburilor. Aburii vor fi generați în principal din materialul de călcat decât de către fier. Dacă uscați materialele dumneavoastră cu ajutorul uscătorului de rufe înainte de a le călca, setați uscătorul pe programul „uscare pentru călcat”.
- Dacă materialele sunt suficient de umede, reglați aburii la setarea (consultați secțiunea „călcat fără aburi”).

## Indicații pentru renunțarea la un aparat folosit

Înainte să aruncați un aparat uzat, trebuie să-l dezafectați complet și să vă debarașiți de el în conformitate cu dispozițiile legale în vigoare. Detalii referitoare la acestea puteți obține de la distribuitorul dumneavoastră, primărie sau consiliul local.



**Acest aparat este marcat coresponsător Directivei Europene 2012/19/UE în privința aparatelor electrice și electronice vechi.**

**Directiva prescrie cadrul pentru o preluare înapoi, valabilă în întreaga UE, și valorificarea aparatelor vechi.**

## Ghid de depanare a defecțiunilor minore

Problemă	Cauză posibilă	Soluție
Fierul nu se încălzește.	<ol style="list-style-type: none"> <li>1. Butonul de reglare a temperaturii (15) este la setarea minimă.</li> <li>2. Nu este conectat la priză.</li> <li>3. Sistemul „SensorSteam” a fost activat. Fierul de călcat a intrat în starea de așteptare.</li> </ol>	<ol style="list-style-type: none"> <li>1. Rotiți butonul de reglare a temperaturii la o poziție mai înaltă.</li> <li>2. Verificați cu un alt aparat sau conectați fierul de călcat la o altă priză.</li> <li>3. Apucați de mânerul (1) al fierului pentru a reporni.</li> </ol>
Indicatorul luminos „ActiveControl Advanced” (3) clipește.	<ul style="list-style-type: none"> <li>• Sistemul „SensorSteam” a fost activat. Fierul de călcat a intrat în starea de așteptare.</li> </ul>	<ul style="list-style-type: none"> <li>• Apucați de mânerul (1) al fierului pentru a reporni.</li> </ul>
Fierul de călcat alunecă greu pe haine.	<ul style="list-style-type: none"> <li>• Hainele sunt prea umede.</li> </ul>	<ul style="list-style-type: none"> <li>• Reduceți cantitatea de aburi prin selectarea setărilor „eco” sau .</li> </ul>
Hainele au tendința să se lipească.	<ul style="list-style-type: none"> <li>• Temperatura este prea ridicată.</li> </ul>	<ul style="list-style-type: none"> <li>• Rotiți butonul de reglare a temperaturii (15) la setarea minimă și așteptați până la răcirea fierului de călcat.</li> </ul>

Problemă	Cauză posibilă	Soluție
Din talpa fierului de călcat picură apă și ies aburi.	<ol style="list-style-type: none"> <li>1. Setarea butonului de reglare a temperaturii (15) este prea scăzută.</li> <li>2. Aburii sunt setați la un nivel prea înalt în comparație cu o temperatură scăzută.</li> <li>3. Ați apăsător butonul pentru jet de aburi (6) în mod repetat, fără a aștepta timp de 5 secunde între fiecare apăsare.</li> <li>4. A fost utilizată apă distilată (consultați secțiunea „Umplerea rezervorului de apă”) sau au fost adăugate în rezervor alte produse, precum apă parfumată.</li> </ol>	<ol style="list-style-type: none"> <li>1. Rotiți butonul de reglare a temperaturii (15) la o setare mai înaltă (între „••” și „max”) și așteptați până când indicatorul luminos verde al setării de aburi nu mai clipește.</li> <li>2. Reglați butonul de aburi la o setare mai scăzută.</li> <li>3. Așteptați timp de 5 secunde între fiecare apăsare a jetului butonului de aburi.</li> <li>4. Combinați apă distilată cu apă de la robinet așa cum este indicat în secțiunea „Umplerea rezervorului de apă” și nu adăugați niciodată alte produse în rezervorul de apă (cu excepția celor recomandate de Bosch).</li> </ol>
Aburii nu ies.	<ol style="list-style-type: none"> <li>1. Butonul de aburi este reglat în poziția „XX”.</li> <li>2. Nu există apă în rezervorul (11).</li> <li>3. Temperatura este prea scăzută. Sistemul anti-picurare este activat.</li> </ol>	<ol style="list-style-type: none"> <li>1. Reglați butonul de aburi în poziția „eco” sau „max”.</li> <li>2. Umpleți rezervorul (11).</li> <li>3. Setați o temperatură mai ridicată, dacă este compatibilă cu țesătura.</li> </ol>
Pulverizarea nu funcționează.	<ol style="list-style-type: none"> <li>1. Nu există apă în rezervorul (11).</li> <li>2. Mecanism obturat.</li> </ol>	<ol style="list-style-type: none"> <li>1. Umpleți rezervorul de apă (11).</li> <li>2. Contactați Serviciul tehnic.</li> </ol>
Iese fum atunci când conectați fierul de călcat pentru prima dată.	<ul style="list-style-type: none"> <li>• Lubrifierea unor piese interne.</li> </ul>	<ul style="list-style-type: none"> <li>• Acest lucru este normal și se va opri după câteva minute.</li> </ul>
Prin orificiile din talpa fierului de călcat ies depuneri	<ul style="list-style-type: none"> <li>• Urme de depuneri de calcar ies din compartimentul pentru aburi.</li> </ul>	<ul style="list-style-type: none"> <li>• Efectuarea unui ciclu de curățare (consultați secțiunea „calc'n clean”).</li> </ul>
Aparatul scoate un sunet de pompare	<ul style="list-style-type: none"> <li>• Se pompează apă în compartimentul pentru aburi</li> </ul>	<ul style="list-style-type: none"> <li>• Acest lucru este normal.</li> </ul>

Dacă cele de mai sus nu rezolvă problema luați legătura cu un centru de service autorizat.

Puteți descărca acest manual de pe pagina locală a companiei Bosch.

المشكلة	السبب المحتمل	الحل
قطع الملابس تميل للانصاق بالمكواة.	درجة الحرارة مرتفعة للغاية.	أدر مفتاح التحكم في درجة الحرارة (15) إلى درجة أدنى نسبياً وانتظر، إلى أن يبرد المكواة.
الماء يتقاطر من قاعدة المكواة مع البخار.	1. وضع ضبط مفتاح التحكم في درجة الحرارة (15) منخفض للغاية.	1. أدر مفتاح التحكم في درجة الحرارة (15) إلى وضع ضبط أعلى نسبياً (بين "••" و "max") وانتظر إلى أن تتوقف لمبة البيان الخضراء الخاصة بوضع ضبط البخار عن الوميض.
	2. مفتاح التحكم في البخار مضبوط على درجة مرتفعة للغاية مع درجة حرارة منخفضة.	2. اضبط مفتاح التحكم في البخار على وضع ضبط أدنى نسبياً.
	3. قمت بالضغط على زر إطلاق البخار (6) بشكل متكرر دون الانتظار لمدة 5 ثوان بين كل ضغط.	3. انتظر لمدة 5 ثوان بين كل ضغط على زر تيار البخار.
	4. تم استخدام ماء مقطر (انظر جزء «ملاء خزان الماء») أو تم إضافة منتجات أخرى في الخزان كالماء المعطر مثلاً.	4. قم بخلط الماء المقطر مع ماء الصنبور، كما هو موضح في جزء «ملاء خزان الماء» ولا تقم أبداً بإضافة أية منتجات أخرى في خزان الماء (ما لم يُوصى بذلك من قبل شركة بوش).
البخار لا يخرج من المكواة.	1. مفتاح التحكم في البخار مضبوط على الوضع "XXX".	1. اضبط مفتاح التحكم في البخار على الوضع الاقتصادي "eco" أو الوضع الأقصى "max".
	2. ليس هناك ماء في الخزان (11).	2. املا الخزان (11).
	3. درجة الحرارة منخفضة للغاية. وتم تفعيل نظام منع تقاطر الماء.	3. اضبط درجة حرارة أعلى نسبياً إذا كان ذلك ملائماً لقطعة الملابس.
وظيفة الرش لا تعمل.	1. ليس هناك ماء في الخزان (11).	1. املا خزان الماء (11).
	2. هناك ما يعيق آلية العمل.	2. اتصل بقسم الخدمة الفنية.
ينبعث دخان عند توصيل المكواة للمرة الأولى.	تزليق بعض الأجزاء الداخلية.	يعد ذلك أمراً طبيعياً وسوف يتوقف بعد بضع دقائق.
تخرج ترسبات من خلال الفتحات الموجودة في قاعدة المكواة	بقايا الترسبات الكلسية تخرج من حجيرة البخار.	قم بإجراء دورة تنظيف (انظر جزء «وظيفة calc'n clean»).
المكواة تصدر صوت ضح	• يتم ضخ الماء إلى حجيرة البخار	• هذا أمر طبيعي.

إذا لم تتمكن المعطيات السابقة من حل المشكلة، قوموا باستشارة مصلحة صيانة تقنية مخصصة.

يمكنك تحميل هذا الدليل من مواقع الإنترنت المحلية لشركة Bosch.



- حاول أن تقوم بكي الملابس وهي لا تزال رطبة وقم بخفض وضع ضبط البخار. وعندئذ سيتولد البخار من الملابس بدلا من المكواة. وفي حالة قيامك بتجفيف الملابس في مجفف الملابس قبل كيها، فاضبط المجفف على برنامج "التجفيف المناسب للكي".
- إذا كانت الملابس رطبة بشكل كاف، اضبط البخار على وضع الضبط XXX (انظر جزء "الكي بدون بخار").

## التخلص من الأجهزة البالية

يمكنكم الحصول على المعلومات المتعلقة بالتخلص من الأجهزة البالية من أحد التجار المتخصصين أو لدى إدارة المدينة.

هذا الجهاز مصنف طبقا للتعليمية الأوروبية  
EU/2012/19 الخاصة بالأجهزة الكهربائية  
والإلكترونية القديمة (waste electrical  
and electronic equipment - WEEE).



موجز التعليمية يحدد الإطار العام الساري به العمل  
في بلدان الإتحاد الأوروبي الذي بموجبه يتم إرجاع الأجهزة  
القديمة أو إعادة إستغلالها.

## إرشادات تساعدك على توفير الطاقة والماء



عملية توليد البخار تستهلك الجزء الأكبر من الطاقة. وللمساعدة على خفض الطاقة المستخدمة لادنى حد خلال عملية توليد البخار اتبع الإرشادات التالية:

- ابدأ بكي الملابس التي تتطلب أقل درجة حرارة للكي. راجع درجة حرارة الكي الموصى بها على تيكيت الملابس.
- اضبط البخار تبعاً لدرجة حرارة الكي المختارة مع اتباع الإرشادات الواردة في هذا الدليل. قم بالكي بوضع الضبط الاقتصادي للبخار "eco" (انظر جزء "ضبط مستوى البخار").

## دليل التغلب على الأعطال البسيطة

المشكلة	السبب المحتمل	الحل
المكواة لا تسخن.	1. مفتاح التحكم في درجة الحرارة (15) مضبوط على أدنى درجة. 2. لا يوجد إمداد بالكهرباء. 3. تم تفعيل نظام "SensorSteam". وتم ضبط المكواة على وضع الاستعداد.	1. أدر المفتاح إلى وضع أعلى نسبياً. 2. جرّب مقيس الكهرباء مع جهاز آخر أو قم بتوصيل قابس المكواة في مقيس آخر. 3. أمسك مقبض (1) المكواة لإعادة تشغيلها.

أمسك مقبض (1) المكواة لإعادة تشغيلها.

تم تفعيل نظام "SensorSteam". وتم ضبط المكواة على وضع الاستعداد.

لمبة البيان "Active-Control Advanced" (3) تومض.

قم بتقليل كمية البخار من خلال اختبار وضع الضبط الاقتصادي "eco" أو وضع الضبط "XXX".

المكواة تتحرك بصعوبة على قطعة الملابس مبللة للغاية.



(حسب الموديل)

يستخدم غطاء حماية المنسوجات لكي المنسوجات الرقيقة بالبخار على أعلى درجة حرارة لمنع تعرضها للضرر.

كما يغني الواقي أيضا عن الحاجة لوضع قطعة قماش لمنع ظهور لمعان على المنسوجات الداكنة.

ينصح أولا بكي جزء صغير في الجزء الداخلي من المنسوجات للتأكد من أنها مناسبة.

لتركيب واقي المنسوجات على المكواة، ضع مقدمة المكواة داخل طرف واقي المنسوجات، واضغط على نهاية الواقي لأعلى حتى تسمع صوت انغلاقه. لفك واقي المنسوجات حرك المشبك الموجود في نهاية الواقي لأسفل وقم برفع المكواة.

4. وظيفة calc'n clean مع سائل إزالة الترسبات الكلسية

(حسب الموديل)

لإزالة الترسبات الكلسية الكثيفة استخدم سائل إزالة الترسبات الكلسية (\*17) المورد.

ينبغي القيام بذلك كل 3 أشهر.

يمكن الحصول على سائل إزالة الترسبات الكلسية (\*17) من مركز خدمة ما بعد البيع التابع لنا أو المتاجر المتخصصة.

اسم الملحق الإضافي (المتاجر المتخصصة)	كود الملحق الإضافي (خدمة ما بعد البيع)
TDZ1101	311144

اتبع الخطوات الموضحة أدناه:

(أ) انزع القابس من المقبس الكهربائي وتأكد من برودة المكواة ومن فراغ خزان الماء (11).

(ب) اضبط مفتاح التحكم في درجة الحرارة (15) على وضع الضبط "calc'n clean".

(ج) املا خزان الماء (11) بماء الصنبور مع خلطه بمقدار (25) مليلتر) من سائل إزالة الترسبات الكلسية (\*17).

(د) قم بتوصيل قابس المكواة بالكهرباء واختر وضع ضبط البخار الأقصى "max" من خلال الضغط على زر اختيار وضع البخار (4).

(هـ) ضع المكواة فوق حوض أو فوق وعاء لجمع الماء.

(و) أمسك المقبض (1)، إلى أن يتم تفريغ خزان الماء (11). قد يستغرق ذلك عدة دقائق.

(ز) ثم اتبع الخطوات المشروحة آنفا في جزء "3-وظيفة calc'n clean"، إلى أن يتم إزالة جميع الجزيئات التي تخرج من قاعدة المكواة (13).

نظام منع تقاطر الماء

إذا كان مفتاح التحكم في درجة الحرارة (15) مضبوطا على درجة منخفضة للغاية (أقل من "•••")، فسيتم أوتوماتيكيا إيقاف إطلاق البخار لمنع تقاطر الماء من قاعدة المكواة (13).

تومض لمبة البيان "ActiveControl Advanced" (3) بالمقبض ولا تعمل المضخة.

11 تنظيف



⚠ تنبيه! خطر الإصابة بحروق!

قم دائما بترع قابس المكواة من مصدر الإمداد بالكهرباء قبل إجراء أية أعمال تنظيف أو صيانة على المكواة.

• إذا كانت المكواة متسخة بعض الشيء، فانزع القابس ودع قاعدة المكواة (13) تبرد. امسح جسم وقاعدة المكواة باستخدام قطعة قماش مبللة فقط.

• إذا انصهرت قطعة ملابس مصنوعة من ألياف صناعية بسبب درجة الحرارة المرتفعة للغاية لقاعدة المكواة (13)، فقم بإيقاف إطلاق البخار وكشط البقايا الملتصقة على الفور باستخدام قطعة قماش قطنية جافة ومطوية طيات سميكة.

• للحفاظ على نعومة قاعدة المكواة (13) ينبغي تجنب الاحتكاك الشديد بأجسام معدنية. لا تستخدم أبدا أداة تنظيف احتكاكية أو مواد كيميائية لتنظيف قاعدة المكواة.

• لا تقم أبدا بإزالة الترسبات الكلسية بالخزان (11) أو معالجته باستخدام مواد غسل أو مذيبات: وإلا فسوف تتقاطر الماء من المكواة أثناء إطلاق البخار.

تبعاً للموديل يتم تجهيز باقة المكوات هذه بخصائص إزالة الترسبات الكلسية "AntiCalc" التالية.

### 1. فلتر self-clean

فلتر self-clean الموجود بين خزان الماء والمضخة يمنع التآثير السلبي للترسبات الكلسية على نظام توليد البخار ويضمن الإنتاج المثالي للبخار.

### 2. خرطوشة anti-calc

تم تصميم خرطوشة "anti-calc" لتقليل تكون الترسبات الكلسية الناتجة أثناء الكي بالبخار، مما يساعد في إطالة العمر الافتراضي لمكواتك. ولكن مع ذلك لا تستطيع خرطوشة "anti-calc" إزالة جميع الترسبات الكلسية التي تنتج بشكل طبيعي بمرور الزمن.

### 3. وظيفة calc'n clean

وظيفة "calc'n clean" تساعد على إزالة الرواسب من حجيرة البخار. استخدم هذه الوظيفة كل أسبوعين تقريبا إذا كان الماء عسراً للغاية في المنطقة التي تسكن فيها.

اتبع الخطوات الموضحة أدناه:

(أ) انزع القابس من المقبس الكهربائي وتأكد من برودة المكواة ومن فراغ خزان الماء (11).

(ب) اضبط مفتاح التحكم في درجة الحرارة (15) على وضع الضبط "calc'n clean".

(ج) املاً خزان الماء (11) حتى علامة الحد الأقصى بماء نظيف من الصنبور.

(د) قم بتوصيل قابس المكواة بالكهرباء واختر وضع ضبط البخار الأقصى "max" من خلال الضغط على زر اختيار وضع البخار (4).

(هـ) ضع المكواة فوق حوض أو فوق وعاء لجمع الماء.

(و) أمسك المقبض (1)، إلى أن يتم تفريغ خزان الماء (11). قد يستغرق ذلك عدة دقائق.

(ز) كرر هذه العملية إلى أن يتم إزالة جميع الجزيئات التي تخرج من قاعدة المكواة (13).

(ح) أدر مفتاح التحكم في درجة الحرارة (15) إلى وضع الضبط الأقصى. وسوف تبدأ المكواة في إخراج البخار. انتظر إلى أن يتبخر الماء داخل المكواة.

(ط) قم بتنظيف قاعدة المكواة (13).

يمكن استخدام هذه الوظيفة لإزالة التجاعيد الشديدة أو للضغط على مواضع الكرمشة أو التجاعيد الحادة.

- اضبط مفتاح التحكم في درجة الحرارة (15) على الوضع "max" أو "max".
- كرر الضغط على زر إطلاق البخار (6) بالمقبض على فترات فاصلة مقدار كل منها 5 ثوان.



### إطلاق البخار الرأسي

يمكن استخدام هذه الوظيفة لإزالة التجاعيد من الملابس المعقفة والستائر وخلافه.

### ⚠ تحذير!

لا تقم بكي الملابس أثناء ارتدائها!

لا تقم بفرش أو توجيه البخار نحو الأشخاص أو الحيوانات!

1. اضبط مفتاح التحكم في درجة الحرارة (15) على الوضع "max" أو "max".

### 2. الموديلات المزودة بزر تفعيل البخار (\*2).

- أمسك المقبض (1) واضبط مفتاح التحكم في البخار على الوضع "max".
- أو اضبط مفتاح التحكم في البخار على الوضع  ثم اضغط على زر تفعيل البخار (\*2).

### الموديلات غير المزودة بزر تفعيل البخار (\*2):



- أمسك المقبض (1) واضبط مفتاح التحكم في البخار (4) على الوضع "max".

3. أمسك المكواة في وضع رأسي على ارتفاع 15 سم تقريبا عن قطعة الملابس المراد توجيه البخار إليها.

يمكن بشكل إضافي الضغط على زر إطلاق البخار (6) بالمقبض على فترات فاصلة مقدار كل منها 5 ثوان. ولكن بعد إطلاق 4 دفعات بخار انتظر لمدة 10 ثوان للسماح بإنتاج البخار بشكل مستمر.

- منع توليد البخار.

هام:

- لا يتوفر البخار إلا إذا كان مفتاح التحكم في درجة الحرارة (15) مضبوطاً على رموز البخار  -  بين "••" و "max".
- اضبط درجة الحرارة ثم اضبط مفتاح التحكم في البخار طبقاً للجدول الوارد أدناه. سيتم أوتوماتيكياً إنتاج البخار:

وضع ضبط البخار	وضع ضبط مفتاح التحكم في درجة الحرارة (15)
eco	••
max	"a" max •••

- **ملاحظة:** بمجرد اختيار أحد أوضاع ضبط الكي بالبخار باستخدام مفتاح التحكم في درجة الحرارة (15) قد تتأخر عملية توليد البخار لعدة ثوان، إلى أن يتم الوصول إلى درجة حرارة العمل المناسبة.
- **نصيحة:** للحصول على نتائج كي أفضل، قم بكي الأشرطة الأخيرة بدون بخار لتجفيف الملابس.

## 5 الكي بدون بخار

تتيح هذه الوظيفة استخدام المكواة في الكي الجاف.

- أمسك المقبض (1) واضبط مفتاح التحكم في البخار على وضع الضبط .
- يقوم مفتاح التحكم في درجة الحرارة (15) بضبط درجة حرارة قاعدة المكواة (13). واضبطه على الوضع المناسب من خلال محاذاته على مؤشر درجة الحرارة (14) بالمكواة.
- اختر درجة حرارة مناسبة لنوع الخامة المراد كيها (انظر جزء "ضبط درجة الحرارة").
- أثناء الكي لا تضغط على زر تفعيل البخار (\*2).

## 6 الرش

يمكن استخدام هذه الوظيفة مع التجاعيد الشديدة.

- لا تستخدم وظيفة الرش مع الحرير، نظراً لاحتماالية حدوث تغيرات لونية.
- أثناء الكي اضغط على زر الرش (7) وسيتم رش الماء من فوهة الرش (10) على قطعة الملابس.

- وميض اللبنة الخضراء (5).
- بعد الفترة الأولية المستغرقة دقيقة واحدة:

- يتم أوتوماتيكياً اختيار وضع الضبط الاقتصادي "eco".
- تتوقف اللبنة الخضراء (5) عن الوميض.
- تضيء لمبة البيان "ActiveControl Advanced" (3) وتبدأ في الوميض.
- وبدءاً من هذه اللحظة عندما يتم مسك مقبض (1) المكواة أو عندما يتم الضغط على زر تفعيل البخار (\*2) على  وضع ضبط البخار.

- تتوقف لمبة البيان "ActiveControl Advanced" (3) عن الوميض.
- تبدأ المضخة في العمل ويتم أوتوماتيكياً توليد البخار.
- إذا تم ترك المقبض (1):

- سوف يتوقف توليد البخار.
- سوف تومض لمبة البيان "ActiveControl Advanced" (3)
- تتوقف المكواة أوتوماتيكياً. وبعد مسك المقبض يتم إعادة تشغيل المكواة.
- إذا ظلت المكواة موصلة بالكهرباء ولم يتم استخدامها لعدة دقائق:
- بعد لمس المقبض (1) أو ضغط زر تفعيل البخار (\*2) مرة أخرى، ستبدأ اللبنة الخضراء في الوميض.
- سوف يتعذر توليد البخار خلال عدة ثوان، إلى أن يتم الوصول إلى درجة حرارة العمل المناسبة.

## 4 الكي بالبخار

يستخدم مفتاح التحكم في البخار لضبط كمية البخار التي يتم إنتاجها أثناء الكي (انظر جزء "ضبط كمية البخار").

يمكن توليد البخار بطريقتين:

1. التوليد المستمر للبخار:
  - اضبط مفتاح التحكم في البخار على الوضع الاقتصادي "eco" أو الوضع الأقصى "max".
  - أمسك المقبض (1).
2. البخار حسب الطلب\*:
  - (فقط في الموديلات المزودة بزر تفعيل البخار).

- اضبط مفتاح التحكم في البخار على الوضع  لإلغاء التوليد المستمر للبخار أثناء مسك المقبض (1). وفي هذا الوضع لا يتم إنتاج البخار إلا عند الضغط يدوياً على زر تفعيل البخار (\*2) أسفل المقبض.

- قم بفرز الملابس اعتماداً على ملصقات العناية الموجودة بها، وأبدأ دائماً بالملابس التي يجب كبتها بأدنى درجة حرارة.
- إذا لم تكن متأكدًا من نوع الخامة المصنوع منها قطعة الملابس، فابدأ الكي على أدنى وضع ضبط لدرجة الحرارة ثم قم بزيادته بشكل ملائم. إذا كانت قطعة الملابس مصنوعة من أنسجة مختلطة، فاضبط درجة الحرارة بما يتناسب مع الخامة الأكثر حساسية.
- بالنسبة للخامات الحبرية أو الصوفية أو الألياف الصناعية قم بكي الجهة الداخلية للنسيج لمنع ظهور بقع لأمعة. وتجنب استخدام وظيفة الرش لمنع تكون بقع.

## 1 ملء خزان الماء

### i انزع قابس المكواة من المقيس الكهربائي!

- افتح غطاء فتحة الماء (9).
- احرص على ألا يتجاوز الملء أبداً علامة مستوى الملء الأقصى (12).
- اقتصر على استخدام ماء نظيف من صنوبر الماء دون خلطه بأي شيء. فإضافة أية سوائل أخرى، (ما لم يُوصى بذلك من قبل شركة بوش) كالعطور مثلاً، سيلحق الضرر بالمكواة.
- **يعد الضمان لاغياً في حالة حدوث أي ضرر ينتج عن استخدام الإضافات المذكورة سابقاً.**
- لا تستخدم ماءً متكتفاً من مجففات الملابس أو أنظمة تكييف الهواء أو ما شابه. فهذه المكواة مصممة لاستخدام ماء الصنبور العادي.
- لتعزيز عمل وظيفة البخار المثالية اخلط ماء الصنبور بماء مقطر بنسبة 1:1. إذا كان ماء الصنبور في منطقتك عسراً للغاية، فاخلط ماء الصنبور بماء مقطر بنسبة 2:1.
- يمكنك الاستعلاء عن درجة عسر الماء لدى المرفق المحلي للإمداد بالماء.

## 2 ضبط درجة الحرارة

يقوم مفتاح التحكم في درجة الحرارة (15) بضبط درجة حرارة قاعدة المكواة (13).

- راجع تعليمات درجة الحرارة الموضحة في ملصق العناية بقطعة الملابس التي تقوم بكيها.
- اضبط مفتاح التحكم في درجة الحرارة (15) على الوضع المناسب من خلال محاذاته على مؤشر درجة الحرارة (14) بالمكواة.

- ألياف صناعية
- حرير - صوف
- قطن - كتان

## 3 ضبط كمية البخار

مكواة مجهزة بزر اختيار لوضع ضبط البخار (4) ولمبات بيان (5) للإشارة إلى وضع ضبط البخار وفقاً للجدول الوارد أدناه:

وضع ضبط البخار	وضع اقتصادي eco	وضع أقصى max	إيقاف البخار
لمبات البيان	خضراء	حمراء	مطفأة

يمكن توليد البخار من خلال مسك المقبض (1)، أو من خلال الضغط على زر تعجيل البخار (\*2).  
إذا كان الوضع الاقتصادي "eco" للبخار مختاراً، فسيتم تقليل استهلاك المكواة للطاقة من خلال تقليل استهلاك الكهرباء والماء. ويمكن الحصول على نتيجة جيدة للكي مع معظم أنواع الملابس. يمكن تغيير وضع ضبط البخار من خلال الضغط على زر اختيار وضع ضبط البخار (4). فتنقل المكواة بين أوضاع التشغيل المختلفة بالترتيب التالي:

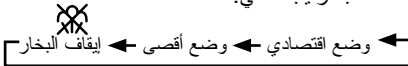

## وظيفة SensorSteam

تقوم وظيفة "SensorSteam" بإيقاف المكواة إذا لم يعد المقبض ممسوكاً، مما يؤدي لمزيد من الأمان والتوفير في استهلاك الطاقة. عند توصيل قابس المكواة بالكهرباء يتم أثناء الدقيقة الأولى:

- تسخين قاعدة المكواة (13) حتى تصل إلى درجة الحرارة المطابقة لوضع الضبط المختار.

- يجب توصيل هذا الجهاز واستعماله وفقاً للمعلومات المذكورة على لوحة المواصفات.
  - يجب توصيل هذا الجهاز بمقبس مؤرض. وإذا كان من الضروري استخدام وصلة إطالة، فتأكد من ملائمتها لتيار مقداره 16 أمبير وبها قابس مزود بوصلة مؤرضة.
  - في حالة احتراق مصهر الأمان المركب في الجهاز يعتبر الجهاز معطلاً. ولإرجاعه إلى حالته السليمة المعتادة يجب فحصه لدى مركز خدمة فنية معتمد.
  - لتجنب حدوث ظواهر مثل انخفاض الفلطية المؤقت والتذبذبات الضوئية عندما تكون الوصلات في حالة سيئة، يوصى بتوصيل المكواة بنظام إمداد بالكهرباء بمعاوقة 0.27 أوم كحد أقصى. وعند اللزوم يمكن للمستخدم أن يسأل الشركة المسؤولة عن مرفق الكهرباء المحلي عن درجة معاوقة النظام عند موضع التوصيل.
  - لا يجوز أبداً وضع الجهاز تحت الصنبور لملاء الخزان بالماء.
  - فصل الجهاز عن الكهرباء بعد كل استخدام أو إذا ساورك الشك في وجود خلل.
  - لا يجوز نزع القابس الكهربائي من المقبس من خلال شد السلك.
  - لا تغمر المكواة أو خزان البخار في الماء أو أية سوائل أخرى أبداً.
  - لا تترك الجهاز عرضة لأحوال الطقس (المطر، الشمس، الجليد، وما إلى ذلك).
  - عند إطلاق البخار، يصدر عن المكواة صوت ضخ. وهو أمر طبيعي، حيث إنه يدل على ضخ الماء إلى حجيرة البخار.
1. المقبض المزود بمستشعر تلامس
  2. زر تفعيل البخار \*
  3. لمبة البيان ActiveControl Advanced. (لمبة شفافة)
  4. زر اختيار وضع ضبط البخار
  5. لمبات بيان وضع ضبط البخار
  6. خضراء = وضع اقتصادي eco
  7. حمراء = وضع أقصى max
  8. زر إطلاق البخار
  9. زر الرش
  10. مدخل الماء
  11. غطاء فتحة الملء
  12. فوهة الرش
  13. خزان الماء
  14. علامة مستوى الملء الأقصى
  15. قاعدة المكواة
  16. مؤشر درجة الحرارة
  17. مفتاح التحكم في درجة الحرارة
  18. كابل الكهرباء
  19. سائل إزالة الترسبات الكلسية\*
  20. مواصفات إضافية- نعل وقاية نسيجي \*

### \* حسب الموديل



## قبل استخدام المكواة للمرة الأولى

**i** قم بإزالة أي ملصق أو غطاء حماية موجود على قاعدة المكواة (13).

لمعرفة تفاصيل الأعمال التالية يرجى الرجوع إلى الفصول المعنية في دليل المستخدم هذا.

- قبل أن تقوم بتوصيل المكواة بالمقبس الكهربائي املأ خزان المكواة (11) من صنبور الماء واضبط مفتاح التحكم في درجة الحرارة (15) على الوضع الأقصى "max".
- قم بتوصيل قابس المكواة بالمقبس الكهربائي.
- عندما تصل المكواة إلى درجة الحرارة المرغوبة تتوقف اللمبة الخضراء (5) عن الوميض وتبدأ اللمبة الشفافة (3) في الوميض. أمسك المقبض (1) واضبط مفتاح التحكم في البخار على الوضع الأقصى "max".
- أمسك المكواة أفقياً وكرر الضغط على زر إطلاق البخار (6). وعندئذ يتم إزالة أية شوائب على قاعدة المكواة (13).

نشكرك على شرائك لمكواة البخار TDS12 من بوش.

هذه المكواة عبارة عن مولد بخار مدمج. يتم ضخ الماء في حجيرة البخار بواسطة الضغط من خلال مضخة خاصة. وتعد كمية البخار المستخدمة عند الكي أعلى من مثيلتها في المكوات التقليدية. لذلك يتميز أداء إطلاق البخار بفعالية أعلى بكثير. وبصفة عامة يُنصح باستخدام المكواة مع وضع الضبط الاقتصادي "eco".

تم تصميم طاولة الكي هذه بما يتناسب خصيصاً مع الاستخدام المنزلي ولا يجوز استخدامها للأغراض الصناعية. احرص على قراءة دليل استعمال طاولة الكي بكل عناية واحفظه في مكان آمن للرجوع إليه فيما بعد.

## تعليمات عامة للسلامة

- لا يجوز ترك المكواة دون مراقبة في حالة توصيلها بالكهرباء.
  - افصل القابس عن الكهرباء قبل ملء الجهاز بالماء أو تفريغ الماء المتبقي منه بعد الانتهاء من استخدامه.
  - يجب استعمال الجهاز ووضعه على سطح مستو.
  - عند وضع الجهاز على الحامل الخاص به تحقق من ثبات السطح الذي يوضع عليه الحامل.
  - لا يجوز استخدام هذا الجهاز في حالة سقوطه إذا كانت هناك علامات ظاهرة لوجود أضرار به أو في حالة تسرب الماء منه. ويجب فحصه لدى مركز خدمة فنية متخصص قبل إعادة استعماله.
  - هذا الجهاز يمكن أن يستخدمه الأطفال من سن 8 سنوات فما فوق والأشخاص الذين يعانون من نقص في القدرات البدنية أو الحسية أو العقلية أو الذين ليس لديهم قدر كافٍ من الخبرة والمعرفة إذا تم الإشراف عليهم أو توجيههم إلى كيفية استخدام الجهاز بالطريقة الآمنة واستوعبوا المخاطر المرتبطة باستخدام الجهاز. لا يجوز للأطفال العبث بالجهاز. ولا يجوز أن يقوم الأطفال بأعمال التنظيف أو إجراءات الصيانة على الجهاز بدون مراقبة.
  - احفظ المكواة ولسلك الكهرباء الخاص بها بعيداً عن متناول الأطفال دون سن 8 سنوات أثناء اتصالها بالكهرباء أو عند تركها تبرد.
  - لتفادي المواقف الخطيرة، فإن أية أعمال أو إصلاحات يتطلبها الجهاز، مثل تغيير الكابلات التالفة، يجب فقط أن يتم بمعرفة فني متخصص لدى مركز خدمة فنية معتمد.
  - تنبيه. سطح ساخن. 
- يمكن أن يسخن السطح أثناء الاستخدام.

