

GLI 10,8 V-LI Professional



BOSCH

Bedienungsanleitung
Operating instructions
Instructions d'emploi
Instrucciones de servicio
Manual de instruções
Istruzioni d'uso
Gebruiksaanwijzing
Betjeningsvejledning
Bruksanvisning
Brukerveiledningen
Käyttöohje
Οδηγία χειρισμού
Kullanım kılavuzu
Instrukcja obsługi
Návod k obsluze
Návod na používanie
Használati utasítás
Руководство по эксплуатации
Інструкція з експлуатації
Instrucțiuni de folosire
Ръководство за експлоатация



Uputstvo za opsluživanje
Navodilo za uporabo
Upute za uporabu
Kasutusjuhend
Lietošanas pamācība
Naudojimo instrukcija





Deutsch	Seite	6
English	Page	14
Français	Page	22
Español	Página	30
Português	Página	38
Italiano	Pagina	45
Nederlands	Pagina	53
Dansk	Side	60
Svenska	Sida	67
Norsk	Side	74
Suomi	Sivu	81
Ελληνικά	Σελίδα	88
Türkçe	Sayfa	96
Polski	Strona	103
Česky	Strana	111
Slovensky	Strana	118
Magyar	Oldal	125
Русский	Страница	133
Українська	Сторінка	141
Română	Pagina	149
Български	Страница	156
Srpski	Strana	164
Slovensko	Stran	171
Hrvatski	Stranica	178
Eesti	Lehekülj	185
Latviešu	Lappuse	192
Lietuviškai	Puslapis	200

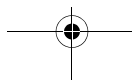
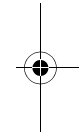
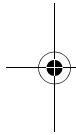



10,8 V
2 607 336 014

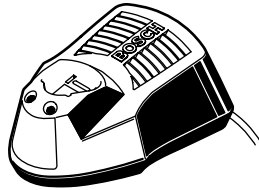

AL 1130 CV
(10,8 V)
2 607 225 134 (EU)
2 607 225 136 (UK)
2 607 225 138 (AUS)

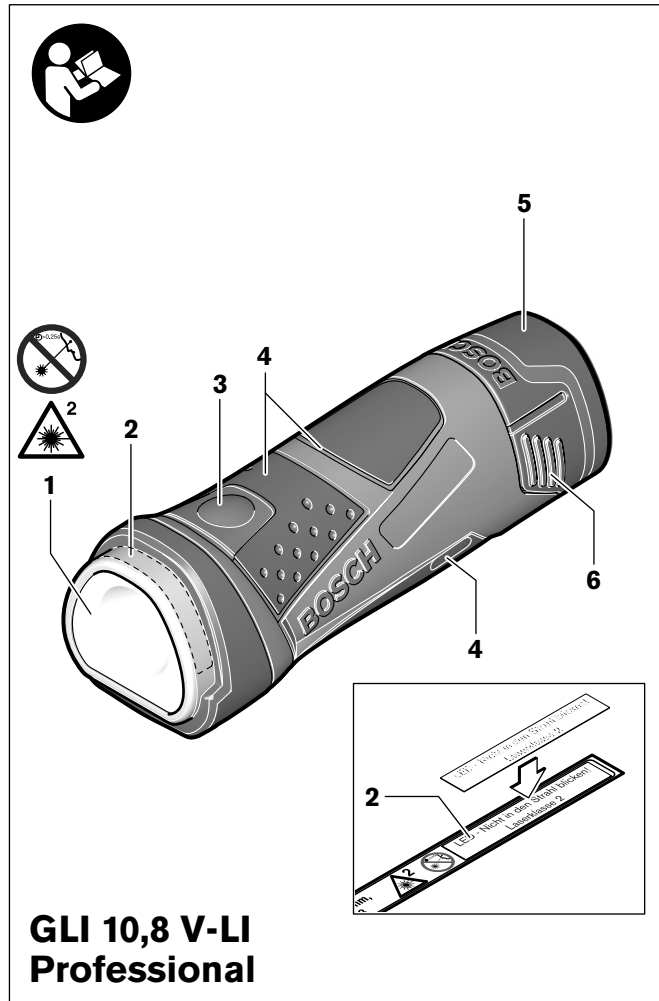

4

1 609 929 K23 • 29.8.07

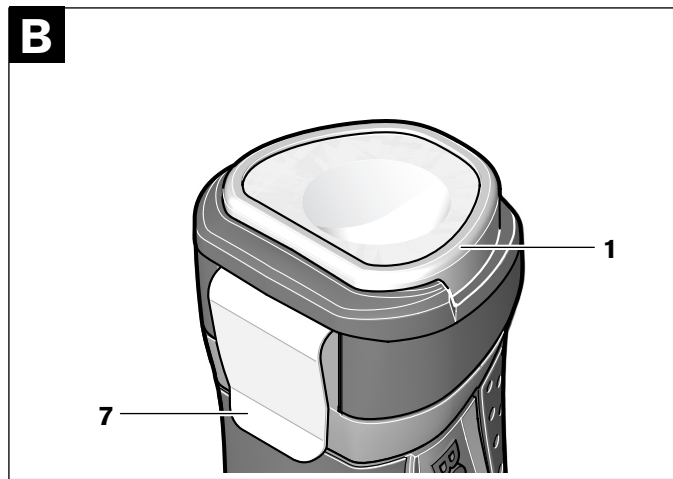
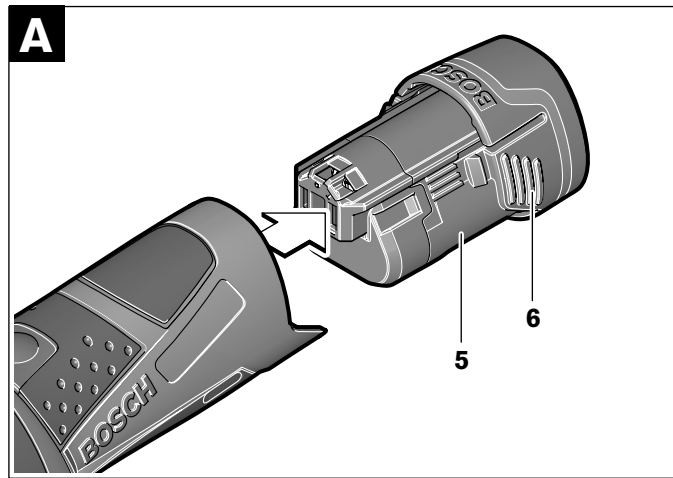

5

1 609 929 K23 • 29.8.07

Sicherheitshinweise



Lesen Sie alle Sicherheitshinweise und Anweisungen. Versäumnisse bei der Einhaltung der Sicherheitshinweise und Anweisungen können elektrischen Schlag, Brand und/oder schwere Verletzungen verursachen.



Richten Sie den Lichtstrahl nicht auf Personen oder Tiere und blicken Sie nicht selbst in den Lichtstrahl, auch nicht aus größerer Entfernung.



Diese Akku-Leuchte erzeugt Lichtstrahlung der Laserklasse 2 gemäß IEC 60825-1 ed. 1.2. Dadurch können Sie unbeabsichtigt andere Personen blenden.

- **Die Akku-Leuchte wird mit einem Warnschild ausgeliefert (in der Darstellung der Akku-Leuchte auf der Grafikseite mit Nummer 2 gekennzeichnet). Überkleben Sie die rechte Seite des Warnschildes mit dem mitgelieferten Aufkleber in Ihrer Landessprache.**



Schützen Sie den Akku vor Hitze, z. B. auch vor dauernder Sonneneinstrahlung, und Feuer. Es besteht Explosionsgefahr.

- **Öffnen Sie den Akku nicht.** Es besteht die Gefahr eines Kurzschlusses.
- **Halten Sie den nicht benutzten Akku fern von Büroklammern, Münzen, Schlüsseln, Nägeln, Schrauben oder anderen kleinen Metallgegenständen, die eine Überbrückung der Kontakte verursachen könnten.** Ein Kurzschluss zwischen den Akkukontakten kann Verbrennungen oder Feuer zur Folge haben.

- ▶ **Bei Beschädigung und unsachgemäßem Gebrauch des Akkus können Dämpfe austreten. Führen Sie Frischluft zu und suchen Sie bei Beschwerden einen Arzt auf.** Die Dämpfe können die Atemwege reizen.
- ▶ **Laden Sie die Akkus nur in Ladegeräten auf, die vom Hersteller empfohlen werden.** Für ein Ladegerät, das für eine bestimmte Art von Akkus geeignet ist, besteht Brandgefahr, wenn es mit anderen Akkus verwendet wird.
- ▶ **Bei defektem Akku kann Flüssigkeit austreten und angrenzende Gegenstände benetzen. Überprüfen Sie betroffene Teile.** Reinigen Sie diese oder tauschen Sie sie gegebenenfalls aus.
- ▶ **Arbeiten Sie mit der Akku-Leuchte nicht in explosionsgefährdeter Umgebung.**
- ▶ **Lassen Sie Kinder die Akku-Leuchte nicht benutzen.** Sie ist für den professionellen Gebrauch bestimmt. Kinder können unbeabsichtigt sich selbst oder Personen blenden.

Funktionsbeschreibung

Bitte klappen Sie die Aufklappseite mit der Darstellung der Akku-Leuchte auf, und lassen Sie diese Seite aufgeklappt, während Sie die Bedienungsanleitung lesen.

Bestimmungsgemäßer Gebrauch

Die Akku-Leuchte ist bestimmt für das handgeführte, räumlich begrenzte Ausleuchten in trockenen Bereichen.

Abgebildete Komponenten

Die Nummerierung der abgebildeten Komponenten bezieht sich auf die Darstellung der Akku-Leuchte auf der Grafikseite.

- 1 Leuchtenkopf
- 2 Warnschild
- 3 Ein-/Ausschalter
- 4 Softgriff

- 5 Akku*
- 6 Akku-Entriegelungstaste
- 7 Gurthalteclip

*Abgebildetes oder beschriebenes Zubehör gehört nicht zum Standard-Lieferumfang.

Technische Daten

Akku-Leuchte		GLI 10,8 V-LI Professional
Sachnummer		3 601 D37 U..
Nennspannung	V=	10,8
Leuchtdauer, ca.	min	450
Laserklasse		2
Wellenlänge λ_{PEAK}	nm	460
max. Abgabeleistung	mW	19,4
Betriebstemperatur	°C	- 10 ... +40
Lagertemperatur	°C	- 15 ... +50
Gewicht entsprechend EPTA-Procedure 01/2003	kg	0,3

Bitte beachten Sie die Sachnummer auf dem Typenschild Ihrer Akku-Leuchte. Die Handelsbezeichnungen einzelner Akku-Leuchten können variieren.

Montage

Akku laden (Zubehör) (siehe Bild A)

- **Benutzen Sie nur die auf der Zubehörseite aufgeführten Ladegeräte.** Nur diese Ladegeräte sind auf den bei Ihrer Akku-Leuchte verwendeten Li-Ionen-Akku abgestimmt.

Hinweis: Der Akku wird teilgeladen ausgeliefert. Um die volle Leistung des Akkus zu gewährleisten, laden Sie vor dem ersten Einsatz den Akku vollständig im Ladegerät auf.

Der Li-Ionen-Akku kann jederzeit aufgeladen werden, ohne die Lebensdauer zu verkürzen. Eine Unterbrechung des Ladevorganges schädigt den Akku nicht.

Der Li-Ionen-Akku ist durch die „Electronic Cell Protection (ECP)“ gegen Tiefentladung geschützt. Bei entladem Akku wird die Akku-Leuchte durch eine Schutzschaltung abgeschaltet.

⚠ ACHTUNG Drücken Sie nach dem automatischen Abschalten der Akku-Leuchte nicht weiter auf den Ein-/Ausschalter. Der Akku kann beschädigt werden.

Zur Entnahme des Akkus **5** drücken Sie die Entriegelungstasten **6** und ziehen den Akku nach hinten aus der Akku-Leuchte. **Wenden Sie dabei keine Gewalt an.**

Der Akku ist mit einer NTC-Temperaturüberwachung ausgestattet, welche ein Aufladen nur im Temperaturbereich zwischen 0 °C und 45 °C zulässt. Dadurch wird eine hohe Akku-Lebensdauer erreicht.

Beachten Sie die Hinweise zur Entsorgung.

Betrieb

Inbetriebnahme

Akku einsetzen

- ▶ **Verwenden Sie nur original Bosch Li-Ionen-Akkus mit der auf dem Typschild Ihrer Akku-Leuchte angegebenen Spannung.** Der Gebrauch von anderen Akkus kann zu Verletzungen und Brandgefahr führen.

Setzen Sie den geladenen Akku **5** in den Griff ein bis dieser spürbar einrastet und bündig am Griff anliegt.

Ein-/Ausschalten

- ▶ **Die Akku-Leuchte erzeugt einen Lichtstrahl, der aus dem Leuchtenkopf 1 austritt.**

Drücken Sie zur **Inbetriebnahme** der Akku-Leuchte den Ein-/Ausschalter **3**.

Um die Akku-Leuchte **auszuschalten** drücken Sie den Ein-/Ausschalter **3** erneut.

Tiefentladungsschutz

Der Li-Ionen-Akku ist durch die „Electronic Cell Protection (ECP)“ gegen Tiefentladung geschützt. Bei entladem Akku wird die Akku-Leuchte durch eine Schutzschaltung abgeschaltet.

Arbeitshinweise

Softgriff

Die Griff-Fläche **4** (Softgriff) erhöht die Abrutschsicherheit und sorgt dadurch für bessere Griffigkeit und Handlichkeit der Akku-Leuchte.

Gurthalteclip (siehe Bild B)

Mit dem Gurthalteclip **7** können Sie die Akku-Leuchte z. B. an einem Gurt einhängen. Sie haben dann beide Hände frei und die Akku-Leuchte ist jederzeit griffbereit.

Wartung und Service

Wartung und Reinigung

Ist der Akku nicht mehr funktionsfähig, wenden Sie sich bitte an eine autorisierte Kundendienststelle für Bosch-Elektrowerkzeuge.

Die Akku-Leuchte ist wartungsfrei und enthält keine Teile, die gewechselt oder gewartet werden müssen.

Reinigen Sie die Kunststoffscheibe der Akku-Leuchte nur mit einem trockenen, weichen Tuch, um Beschädigungen zu vermeiden. Verwenden Sie keine Reinigungs- oder Lösemittel.

Sollte die Akku-Leuchte trotz sorgfältiger Herstellungs- und Prüfverfahren einmal ausfallen, ist die Reparatur von einer autorisierten Kundendienststelle für Bosch-Elektrowerkzeuge ausführen zu lassen.

Geben Sie bei allen Rückfragen und Ersatzteilbestellungen bitte unbedingt die 10-stellige Sachnummer laut Typenschild der Akku-Leuchte an.

Kundendienst und Kundenberatung

Der Kundendienst beantwortet Ihre Fragen zu Reparatur und Wartung Ihres Produkts sowie zu Ersatzteilen. Explosionszeichnungen und Informationen zu Ersatzteilen finden Sie auch unter:

www.bosch-pt.com

Das Bosch-Kundenberater-Team hilft Ihnen gerne bei Fragen zu Kauf, Anwendung und Einstellung von Produkten und Zubehör.

www.powertool-portal.de, das Internetportal für Handwerker und Heimwerker.

www.ewbc.de, der Informations-Pool für Handwerk und Ausbildung.

Deutschland

Robert Bosch GmbH
Servicezentrum Elektrowerkzeuge
Zur Luhne 2
37589 Kalefeld – Willershausen
Tel. Kundendienst: +49 (1805) 70 74 10
Fax: +49 (1805) 70 74 11
E-Mail: Servicezentrum.Elektrowerkzeuge@de.bosch.com
Tel. Kundenberatung: +49 (1803) 33 57 99
Fax: +49 (711) 7 58 19 30
E-Mail: kundenberatung.ew@de.bosch.com

Österreich

ABE Service GmbH
Jochen-Rindt-Straße 1
1232 Wien
Tel. Service: +43 (01) 61 03 80
Fax: +43 (01) 61 03 84 91
Tel. Kundenberater: +43 (01) 7 97 22 30 66
E-Mail: abe@abe-service.co.at

Schweiz

Tel.: +41 (044) 8 47 15 11
Fax: +41 (044) 8 47 15 51

Luxemburg

Tel.: +32 (070) 22 55 65

Fax: +32 (070) 22 55 75

E-Mail: outillage.gereedschap@be.bosch.com

Transport

Der Akku ist nach UN-Handbuch ST/SG/AC.10/11/Rev.3 Teil III, Unterabschnitt 38.3 getestet. Er hat einen wirksamen Schutz gegen inneren Überdruck und Kurzschluss sowie Einrichtungen zur Verhinderung von Gewaltbruch und gefährlichem Rückstrom.

Die im Akku enthaltene Lithiumäquivalent-Menge liegt unterhalb einschlägiger Grenzwerte. Daher unterliegt der Akku weder als Einzelteil noch in ein Gerät eingesetzt den nationalen und internationalen Gefahrgutvorschriften. Die Gefahrgutvorschriften können jedoch beim Transport mehrerer Akkus relevant sein. Es kann in diesem Fall notwendig sein, besondere Bedingungen (z.B. bei der Verpackung) einzuhalten. Näheres können Sie einem Merkblatt unter folgender Internetadresse entnehmen:

<http://purchasing.bosch.com/de/start/Allgemeines/Download/index.htm>.

Entsorgung

Akku-Leuchten, Zubehör und Verpackungen sollen einer umweltgerechten Wiederverwertung zugeführt werden.

Nur für EU-Länder:



Werfen Sie Akku-Leuchten nicht in den Hausmüll!

Gemäß der Europäischen Richtlinie 2002/96/EG über Elektro- und Elektronik-Altgeräte und ihrer Umsetzung in nationales Recht müssen nicht mehr gebrauchsfähige Akku-Leuchten getrennt gesammelt und einer umweltgerechten Wiederverwertung zugeführt werden.

Akkus/Batterien:



Li-Ion:

Bitte beachten Sie die Hinweise im Abschnitt „Transport“, Seite 12.

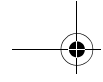

Werfen Sie Akkus/Batterien nicht in den Hausmüll, ins Feuer oder ins Wasser. Akkus/Batterien sollen gesammelt, recycelt oder auf umweltfreundliche Weise entsorgt werden.

Nur für EU-Länder:

Gemäß der Richtlinie 91/157/EWG müssen defekte oder verbrauchte Akkus/Batterien recycelt werden.

Nicht mehr gebrauchsfähige Akkus/Batterien können direkt abgegeben werden bei:

Deutschland

Recyclingzentrum Elektrowerkzeuge
Osteroder Landstraße 3
37589 Kalefeld

Schweiz

Batrec AG
3752 Wimmis BE

Änderungen vorbehalten.

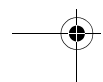
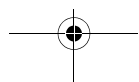
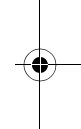
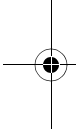

Safety Rules



Read all safety warnings and all instructions. Failure to follow the warnings and instructions may result in electric shock, fire and/or serious injury.



Do not direct the light beam at persons or animals and do not stare into the light beam yourself (not even from a distance).



This cordless worklight produces laser class 2 light radiation according to IEC 60825-1 ed. 1.2. This can lead to other persons being unintentionally blinded.

- ▶ **This cordless worklight is delivered with a warning label in English language (marked with the number 2 in the representation of the cordless worklight on the graphic page). Attach the supplied sticker in your national language over the right side of the warning label.**



Protect the battery against heat, e. g., also against continuous sun irradiation and fire. There is danger of explosion.

- ▶ **Do not open the battery.** Danger of short-circuiting.
- ▶ **When battery pack is not in use, keep it away from other metal objects like paper clips, coins, keys, nails, screws, or other small metal objects that can make a connection from one terminal to another.** Shorting the battery terminals together may cause burns or a fire.
- ▶ **In case of damage and improper use of the battery, vapours may be emitted. Provide for fresh air and seek medical help in case of complaints.** The vapours can irritate the respiratory system.

- ▶ **Recharge only with the charger specified by the manufacturer.**
A charger that is suitable for one type of battery pack may create a risk of fire when used with another battery pack.
- ▶ **When the battery is defective, liquid can escape and come into contact with adjacent components. Check any parts concerned.**
Clean such parts or replace them, if required.
- ▶ **Do not work with the cordless worklight in hazardous areas.**
- ▶ **Do not allow children to use the cordless worklight.** It is intended for professional use. Children can unintentionally blind themselves or other persons.

Functional Description

While reading the operating instructions, unfold the graphics page of the cordless working light and leave it open.

Intended Use

The cordless worklight is intended for hand-guided illumination with regard to space within dry areas.

Product Features

The numbering of the product features refers to the illustration of the cordless worklight on the graphics page.

- 1 Lamp head
- 2 Warning label
- 3 On/Off switch
- 4 Soft grip
- 5 Battery*
- 6 Battery unlocking button
- 7 Belt clip

***The accessories illustrated or described are not included as standard delivery.**

Technical Data

Cordless Worklight		GLI 10,8 V-LI Professional
Article number		3 601 D37 U..
Rated voltage	V=	10.8
Lighting duration, approx.	min	450
Laser class		2
Wavelength λ_{PEAK}	nm	460
Output power, max.	mW	19.4
Operating temperature	°C	- 10 ... +40
Storage temperature	°C	- 15 ... +50
Weight according to EPTA-Procedure 01/2003	kg	0.3

Please observe the article number on the type plate of your cordless worklight. The trade names of the individual cordless worklights may vary.

Assembly

Battery Charging (Accessory) (see figure A)

- **Use only the battery chargers listed on the accessories page.** Only these battery chargers are matched to the lithium ion battery of your cordless worklight.

Note: The battery is supplied partially charged. To ensure full capacity of the battery, completely charge the battery in the battery charger before using your power tool for the first time.

The lithium ion battery can be charged at any time without reducing its service life. Interrupting the charging procedure does not damage the battery.

The lithium ion battery is protected against deep discharging by the "Electronic Cell Protection (ECP)". When the battery is empty, the cordless worklight is switched off by means of a protective circuit.

⚠ WARNING **Do not continue to press the On/Off switch after the cordless worklight has been automatically switched off.** The battery can be damaged.

To remove the battery **5**, press the battery unlocking buttons **6** and pull the battery out of the cordless worklight toward the rear. **Do not exert any force.**

The battery is equipped with a NTC temperature control which allows charging only within a temperature range of between 0 °C and 45 °C. A long battery service life is achieved in this manner.

Observe the notes for disposal.

Operation

Starting Operation

Inserting the Battery

- ▶ **Use only original Bosch lithium ion batteries with the voltage listed on the nameplate of your cordless worklight.** Using other batteries can lead to injuries and pose a fire hazard.

Insert the charged battery **5** into the handle until it can be felt to engage and faces flush against the handle.

Switching On and Off

- ▶ **The cordless worklight produces a light beam that emerges from the lamp head 1.**

To **start** the cordless worklight, press the On/Off switch **3**.

To **switch off** the cordless worklight, press the On/Off switch **3** again.

Protection Against Deep Discharging

The lithium ion battery is protected against deep discharging by the "Electronic Cell Protection (ECP)". When the battery is empty, the cordless worklight is switched off by means of a protective circuit.

Working Advice

Soft Grip

The gripping surface **4** (soft grip) reduces the danger of slipping and thereby improves the grip on the cordless worklight and the handling.

Belt Clip (see figure B)

With the belt clip **7**, the cordless worklight, as an example, can be hooked to a belt. The user has both hands free and the cordless worklight is always at hand.

Maintenance and Service

Maintenance and Cleaning

When the battery is no longer operative, please refer to an authorised after-sales service agent for Bosch power tools.

The cordless worklight is maintenance-free and contains no components that must be replaced or maintained.

To avoid damage, clean the plastic lens of the cordless worklight only with a dry, soft cloth. Do not use cleaning agents or solvent.

If the cordless worklight should fail despite the care taken in manufacturing and testing procedures, repair should be carried out by an authorized after-sales service agent for Bosch power tools.

In all correspondence and spare parts orders, please always include the 10-digit article number given on the nameplate of the cordless worklight.

After-sales service and customer assistance

Our after-sales service responds to your questions concerning maintenance and repair of your product as well as spare parts. Exploded views and information on spare parts can also be found under:

www.bosch-pt.com

Our customer consultants answer your questions concerning best buy, application and adjustment of products and accessories.

Great Britain

Robert Bosch Ltd. (B.S.C.)
P.O. Box 98
Broadwater Park
North Orbital Road
Denham
Uxbridge
UB 9 5HJ
Tel. Service: +44 (0844) 736 0109
Fax: +44 (0844) 736 0146
E-Mail: SPT-Technical.de@de.bosch.com

Ireland

Origo Ltd.
Unit 23 Magna Drive
Magna Business Park
City West
Dublin 24
Tel. Service: +353 (01) 4 66 67 00
Fax: +353 (01) 4 66 68 88

Australia, New Zealand and Pacific Islands

Robert Bosch Australia Pty. Ltd.
Power Tools
Locked Bag 66
Clayton South VIC 3169
Customer Contact Center
Inside Australia:
Phone: +61 (01300) 307 044
Fax: + 61 (01300) 307 045
Inside New Zealand:
Phone: +64 (0800) 543 353
Fax: +64 (0800) 428 570
Outside AU and NZ:
Phone: +61 (03) 9541 5555
www.bosch.com.au

Transport

The battery is tested according to UN document ST/SG/AC.10/11/Rev.3 Part III, subsection 38.3. It has effective protection against internal overpressure and short circuiting as well as devices for the prevention of violent rupture and dangerous reverse current flow.

The lithium-equivalent content in the battery is below applicable limit values. Therefore, the battery is not subject to national or international regulations pertaining to dangerous mediums, neither as an individual component nor when inserted into a machine. However, the regulations governing dangerous goods may be relevant when transporting several batteries. In this case, it can be necessary to comply with special conditions (e.g., concerning the packaging). For more information, please refer to the instruction sheet (in English) under the following Internet address: <http://purchasing.bosch.com/en/start/Allgemeines/Download/index.htm>.

Disposal

Cordless worklights, accessories and packaging should be sorted for environmental-friendly recycling.

Only for EC countries:



Do not dispose of cordless worklights into household waste!

According to the European Directive 2002/96/EC on waste electrical and electronic equipment and its incorporation into national law, cordless worklights that are no longer suitable for use must be separately collected and sent for recovery in an environmental-friendly manner.

Battery packs/batteries:



Li-ion:

Please observe the instructions in section "Transport", page 20.

Do not dispose of battery packs/batteries into household waste, fire or water. Battery packs/batteries should be collected, recycled or disposed of in an environmental-friendly manner.



Only for EC countries:

Defective or dead out battery packs/batteries must be recycled according the guideline 91/157/EEC.

Batteries no longer suitable for use can be directly returned at:

Great Britain

Robert Bosch Ltd. (B.S.C.)
P.O. Box 98
Broadwater Park
North Orbital Road
Denham
Uxbridge
UB 9 5HJ
Tel. Service: +44 (0844) 736 0109
Fax: +44 (0844) 736 0146
E-Mail: SPT-Technical.de@de.bosch.com

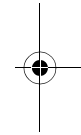
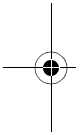

Subject to change without notice.

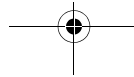

Consignes de sécurité



Lire tous les avertissements et indications. Le non-respect des avertissements et instructions indiqués ci-après peut entraîner un choc électrique, un incendie et/ou de graves blessures sur les personnes.



Ne pas diriger le faisceau lumineux vers des personnes ou des animaux et ne jamais regarder dans le faisceau lumineux, même si vous êtes à grande distance de ce dernier.



Cette lampe à accu génère des rayonnements de la classe laser 2 suivant IEC 60825-1 ed. 1.2. Il est donc possible d'éblouir facilement d'autres personnes par inadvertance.

- **Cette lampe à accu est fournie avec une plaque d'avertissement (dans la représentation de la lampe à accu se trouvant sur la page des graphiques elle porte le numéro 2). Recouvrir le côté droit de la plaque d'avertissement par l'autocollant fourni dans votre langue.**

P_{max} 19.4 mW, λ_{peak} = 460 nm, IEC 60825-1 ed. 1.2			LED - Nicht in den Strahl blicken! Laserklasse 2
--	--	--	---

P_{max} 19.4 mW, λ_{peak} = 460 nm, IEC 60825-1 ed. 1.2			LED - Ne pas regarder dans le faisceau ! Classe laser 2
--	--	--	--



Protéger l'accu de toute source de chaleur, comme p. ex. l'exposition directe au soleil et au feu. Il y a risque d'explosion.

- **Ne pas ouvrir l'accu.** Risque de court-circuit.
- **Tenez l'accumulateur non-utilisé à l'écart de toutes sortes d'objets métalliques tels qu'agrafes, pièces de monnaie, clés, clous, vis ou autres, étant donné qu'un pontage peut provoquer un court-circuit.** Un court-circuit entre les contacts d'accu peut provoquer des brûlures ou un incendie.

- ▶ **En cas d'endommagement et d'utilisation non conforme de l'accu, des vapeurs peuvent s'échapper. Ventiler le lieu de travail et, en cas de malaises, consulter un médecin.** Les vapeurs peuvent entraîner des irritations des voies respiratoires.
- ▶ **Ne charger les accumulateurs que dans des chargeurs recommandés par le fabricant.** Un chargeur approprié à un type spécifique d'accumulateur peut engendrer un risque d'incendie lorsqu'il est utilisé avec d'autres accumulateurs.
- ▶ **Lorsque l'accu est défectueux, du liquide peut sortir et enduire les objets avoisinants. Contrôler les éléments concernés.** Les nettoyer ou, le cas échéant, les remplacer.
- ▶ **Ne pas utiliser la lampe à accu dans un environnement présentant des risques d'explosion.**
- ▶ **Ne pas laisser les enfants utiliser la lampe à accu sans surveillance.** Elle est conçue pour une utilisation professionnelle. Les enfants risquent de s'éblouir ou d'éblouir d'autres personnes par inadvertance.

Description du fonctionnement

Déplier le volet sur lequel la lampe à accu est représentée de manière graphique. Laisser le volet déplié pendant la lecture de la présente notice d'utilisation.

Utilisation conforme

La lampe à accu est conçue pour un éclairage manuel localement limité dans des endroits secs.

Éléments de l'appareil

La numérotation des éléments de l'appareil se réfère à la représentation de la lampe à accu sur la page graphique.

- 1 Tête de la lampe
- 2 Plaque d'avertissement
- 3 Interrupteur Marche/Arrêt

- 4 Poignée avec surface softgrip
- 5 Accu*
- 6 Touche de déverrouillage de l'accumulateur
- 7 Clip pour fixation sur sangle

***Les accessoires décrits ou montrés ne sont pas compris dans l'emballage standard.**

Caractéristiques techniques

Lampe à accu		GLI 10,8 V-LI Professional
N° d'article		3 601 D37 U..
Tension nominale	V=	10,8
Durée d'éclairage, env.	min	450
Classe laser		2
Longueur d'ondes λ_{PEAK}	nm	460
Puissance débitée max.	mW	19,4
Température de service	°C	- 10 ... +40
Température de stockage	°C	- 15 ... +50
Poids suivant EPTA-Procédure 01/2003	kg	0,3

Respecter impérativement le numéro d'article se trouvant sur la plaque signalétique de la lampe à accu. Les désignations commerciales des différentes lampes à accu peuvent varier.

Montage

Charger l'accu (accessoire) (voir figure A)

- **N'utiliser que les chargeurs indiqués sur la page des accessoires.** Seuls ces chargeurs sont adaptés à l'accu à ions lithium utilisé dans votre lampe à accu.

Note : L'accu est fourni en état de charge faible. Afin de garantir la puissance complète de l'accu, charger complètement l'accu dans le chargeur avant la première mise en service.

L'accu à ions lithium peut être rechargé à tout moment, sans que sa durée de vie n'en soit réduite. Le fait d'interrompre le processus de charge n'endommage pas l'accu.

Grâce à l'« Electronic Cell Protection (ECP) », l'accu à ions lithium est protégé contre une décharge profonde. Lorsque l'accu est déchargé, la lampe à accu est éteinte par un dispositif d'arrêt de protection.

ATTENTION Après la mise hors fonctionnement automatique de la lampe à accu, ne plus appuyer sur l'interrupteur Marche/Arrêt. L'accu peut être endommagé.

Pour sortir l'accu **5**, appuyer sur les touches de déverrouillage **6** et sortir l'accu par l'arrière de la lampe à accu. **Ne pas forcer.**

L'accu est équipé d'une surveillance NTC de température qui ne permet de charger l'accu que dans la plage de température entre 0 °C et 45 °C. La durée de vie de l'accu s'en trouve augmentée.

Respectez les indications concernant l'élimination.

Mise en marche

Mise en service

Monter l'accu

- **N'utiliser que des accus à ions lithium d'origine Bosch qui ont la tension indiquée sur la plaque signalétique de la lampe à accu.** L'utilisation de tout autre accumulateur peut entraîner des blessures et des risques d'incendie.

Monter l'accu chargé **5** dans la poignée jusqu'à ce qu'il s'encliquette de façon perceptible et ne dépasse plus de la poignée.

Mise en Marche/Arrêt

- **La lampe à accu génère un faisceau lumineux qui sort de la tête du projecteur 1.**

Pour la **mise en service** de la lampe à accu, appuyer sur l'interrupteur Marche/Arrêt **3**.

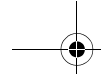

Pour **éteindre** la lampe à accu, appuyer à nouveau sur l'interrupteur Marche/Arrêt **3**.

Protection de décharge profonde

Grâce à l'« Electronic Cell Protection (ECP) », l'accu à ions lithium est protégé contre une décharge profonde. Lorsque l'accu est déchargé, la lampe à accu est éteinte par un dispositif d'arrêt de protection.

Instructions d'utilisation

Poignée avec surface softgrip

La surface en caoutchouc de la poignée **4** (softgrip) empêche la main de glisser, permettant ainsi une meilleure maniabilité de la lampe à accu et une meilleure prise en main.

Clip pour fixation sur sangle (voir figure B)

Avec le clip pour fixation sur sangle **7**, la lampe à accu peut être accrochée à une sangle par ex. Vous avez donc les deux mains libres et la lampe à accu est à tout temps à portée de main.

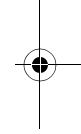
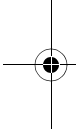

Entretien et service après-vente

Nettoyage et entretien

Au cas où l'accu ne fonctionnerait plus, veuillez vous adresser à une station de service après-vente agréée pour outillage Bosch.

La lampe à accu ne nécessite aucun entretien et ne contient pas de pièces devant être remplacées ou nécessitant un entretien.

Ne nettoyez le disque en plastique de la lampe à accu qu'avec un chiffon doux et sec afin d'éviter les endommagements. N'utilisez pas de détergents ou de solvants.

Si, malgré tous les soins apportés à la fabrication et au contrôle de la lampe à accu, celle-ci devait avoir un défaut, la réparation ne doit être confiée qu'à une station de service après-vente agréée pour outillage Bosch.

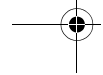
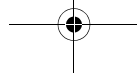

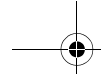

Pour toute demande de renseignement ou commande de pièces de rechange, nous préciser impérativement le numéro d'article à dix chiffres de la lampe à accu indiqué sur la plaque signalétique.

Service après-vente et assistance des clients

Notre service après-vente répond à vos questions concernant la réparation et l'entretien de votre produit et les pièces de rechange. Vous trouverez des vues éclatées ainsi que des informations concernant les pièces de rechange également sous :

www.bosch-pt.com

Les conseillers techniques Bosch sont à votre disposition pour répondre à vos questions concernant l'achat, l'utilisation et le réglage de vos produits et leurs accessoires.

France

Robert Bosch (France) S.A.S.
Service Après-Vente Electroportatif
126, rue de Stalingrad
93705 DRANCY Cédex
Tel. : +33 (0)143 11 90 06
Fax : +33 (0)143 11 90 33
E-Mail : sav.outillage-electroportatif@fr.bosch.com
N° Vert : +33 (0800) 05 50 51
www.bosch.fr

Belgique, Luxembourg

Tel. : +32 (0)70 22 55 65
Fax : +32 (0)70 22 55 75
E-Mail : outillage.gereedschap@be.bosch.com

Suisse

Tel. : +41 (0)44 8 47 15 12
Fax : +41 (0)44 8 47 15 52

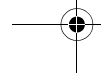
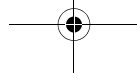
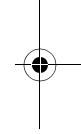
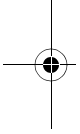

Transport

L'accu a été testé suivant le manuel de l'ONU ST/SG/AC.10/11/Rév.3 partie III, chapitre 38.3. Il est doté d'une protection effective contre une surpression intérieure et les courts-circuits ainsi que de dispositifs empêchant toute destruction par la force et un courant de retour dangereux.

La quantité d'équivalent de lithium se trouvant dans l'accu est inférieure aux valeurs limites correspondantes. En tant que pièce détachée ou intégrée dans un appareil, un accu n'est donc pas soumis aux prescriptions concernant les transports de matériaux dangereux. Cependant ces prescriptions peuvent s'appliquer au transport de plusieurs accus. Dans un tel cas, il peut s'avérer nécessaire de respecter certaines conditions particulières, par ex. pour l'emballage). Pour des informations supplémentaires, consulter la fiche technique en langue anglaise sous : <http://purchasing.bosch.com/en/start/Allgemeines/Download/index.htm>.

Élimination des déchets

Les lampes à accu ainsi que leurs accessoires et emballages, doivent pouvoir suivre chacun une voie de recyclage appropriée.

Seulement pour les pays de l'Union Européenne :



Ne pas jeter votre lampe à accu dans les ordures ménagères !

Conformément à la directive européenne 2002/96/CE relative aux déchets d'équipements électriques et électroniques et sa réalisation dans les lois nationales, les lampes à accus dont on ne peut plus se servir doivent être séparées et suivre une voie de recyclage appropriée.

Accus/piles :



Ion lithium :

Veuillez respecter les indications données dans le chapitre « Transport », page 28.

Ne pas jeter les accus/piles dans les ordures ménagères, ni dans les flammes ou l'eau. Les accus/piles doivent être collectés, recyclés ou éliminés en conformité avec les réglementations se rapportant à l'environnement.

Seulement pour les pays de l'Union Européenne :

Les accus/piles usés ou défectueux doivent être recyclés conformément à la directive 91/157/CEE.

Les accus/piles dont on ne peut plus se servir peuvent être déposés directement auprès de :

Suisse
Batrec AG
3752 Wimmis BE

Sous réserve de modifications.

Instrucciones de seguridad



Lea íntegramente estas advertencias de peligro e instrucciones. En caso de no atenerse a las advertencias de peligro e instrucciones siguientes, ello puede ocasionar una descarga eléctrica, un incendio y/o lesión grave.



No dirija el haz de luz contra personas ni animales, ni mire directamente hacia el haz, incluso encontrándose a gran distancia.



Esta linterna ACCU produce una luz láser de la clase 2 según IEC 60825-1 ed. 1.2. Por ello, puede que Ud. deslumbre sin querer a otras personas.

- **La linterna ACCU se suministra de serie con una señal de aviso (en la ilustración de la linterna ACCU, ésta corresponde a la posición 2). Pegue sobre el lado derecho de la señal de advertencia la etiqueta adjunta redactada en su idioma.**

P_{max} 19.4 mW, λ_{peak} = 460 nm, IEC 60825-1 ed. 1.2   LED - Nicht in den Strahl blicken! Laserklasse 2

P_{max} 19.4 mW, λ_{peak} = 460 nm, IEC 60825-1 ed. 1.2   LED - No mirar hacia el rayo! Láser de la clase 2



Proteja el acumulador del calor como, p.ej., de una exposición prolongada al sol y del fuego. Existe el riesgo de explosión.

- **No intente abrir el acumulador.** Podría provocar un cortocircuito.
- **Si no utiliza el acumulador, guárdelo separado de clips, monedas, llaves, clavos, tornillos o demás objetos metálicos que pudieran puentear sus contactos.** El cortocircuito de los contactos del acumulador puede causar quemaduras o un incendio.

- ▶ **Si el acumulador se daña o usa de forma inapropiada puede que éste emane vapores. Ventile con aire fresco el recinto y acuda a un médico si nota alguna molestia.** Los vapores pueden llegar a irritar las vías respiratorias.
- ▶ **Solamente cargar los acumuladores con los cargadores recomendados por el fabricante.** Existe riesgo de incendio al intentar cargar acumuladores de un tipo diferente al previsto para el cargador.
- ▶ **Un acumulador defectuoso puede perder líquido y humedecer la piezas adyacentes. Examine las piezas afectadas.** Limpíelas, o sustitúyalas si fuese necesario.
- ▶ **No trabaje con la linterna ACCU en un entorno con peligro de explosión.**
- ▶ **No permita que los niños utilicen la linterna ACCU.** Ha sido concebida para el uso profesional. Los niños podrían deslumbrarse sin querer a si mismo o a otras personas.

Descripción del funcionamiento

Despliegue y mantenga abierta la solapa con la imagen de la linterna ACCU mientras lee las instrucciones de manejo.

Utilización reglamentaria

La linterna ACCU ha sido diseñada para ser guiada con la mano y alumbrar en recintos secos.

Componentes principales

La numeración de los componentes está referida a la imagen de la linterna ACCU en la página ilustrada.

- 1 Foco
- 2 Señal de aviso
- 3 Interruptor de conexión/desconexión
- 4 Empuñadura de material especial
- 5 Acumulador*

6 Botón de extracción del acumulador

7 Clip de sujeción al cinturón

***Los accesorios descritos e ilustrados no corresponden al material que se adjunta de serie.**

Datos técnicos

Linterna ACCU		GLI 10,8 V-LI Professional
Nº de artículo		3 601 D37 U..
Tensión nominal	V=	10,8
Autonomía, aprox.	min	450
Clase de láser		2
Longitud de onda λ_{PEAK}	nm	460
Potencia útil, máx.	mW	19,4
Temperatura de operación	°C	- 10 ... +40
Temperatura de almacenamiento	°C	- 15 ... +50
Peso según EPTA-Procedure 01/2003	kg	0,3

Preste atención al nº de artículo en la placa de características de su linterna ACCU. Las denominaciones comerciales de algunas linternas ACCU pueden variar.

Montaje

Carga del acumulador (accesorio especial) (ver figura A)

► **Únicamente use los cargadores que se detallan en la página con los accesorios.** Solamente estos cargadores han sido especialmente adaptados a los acumuladores de iones de litio empleados en su linterna ACCU.

Observación: El acumulador se suministra parcialmente cargado. Con el fin de obtener la plena potencia del acumulador, antes de su primer uso, cárguelo completamente en el cargador.

El acumulador de iones de litio puede recargarse siempre que se quiera, sin que ello merme su vida útil. Una interrupción del proceso de carga no afecta al acumulador.

El acumulador de iones de litio va protegido contra altas descargas por "Electronic Cell Protection (ECP) (Protección Electrónica de Celdas)". Si el acumulador está descargado, un circuito de protección se encarga de desconectar la linterna ACCU.

⚠ ATENCIÓN No mantenga accionado el interruptor de conexión/desconexión si la linterna ACCU se hubiese desconectado automáticamente. Podría perjudicar el acumulador.

Para desmontar el acumulador **5** presione los botones de extracción **6** y sáquelo hacia atrás de la linterna ACCU. **No proceda con brusquedad.**

El acumulador viene equipado con un sensor de temperatura NTC que solamente admite su recarga dentro del margen de temperatura entre 0 °C y 45 °C. De esta manera se alcanza un larga vida útil del acumulador.

Observe las indicaciones referentes a la eliminación.

Operación

Puesta en marcha

Montaje del acumulador

- ▶ **Solamente utilice acumuladores de iones de litio originales Bosch, de la tensión indicada en la placa de características de su linterna ACCU.** El uso de otro tipo de acumuladores puede acarrear lesiones e incluso un incendio.

Monte el acumulador cargado **5** asentándolo hasta el tope en la empuñadura, cuidando que quede enclavado de forma perceptible.

Conexión/desconexión

- ▶ **La linterna ACCU genera un haz de luz proyectado por el foco 1.**

Para la **puesta en marcha** de la linterna ACCU accione el interruptor de conexión/desconexión **3**.

Para la **desconexión** de la linterna ACCU vuelva a accionar el interruptor de conexión/desconexión **3**.

Protección contra altas descargas

El acumulador de iones de litio va protegido contra altas descargas por "Electronic Cell Protection (ECP) (Protección Electrónica de Celdas)". Si el acumulador está descargado, un circuito de protección se encarga de desconectar la linterna ACCU.

Instrucciones para la operación

Empuñadura de material especial

La superficie de agarre **4** de un material especial (softgrip) reduce el peligro de resbalamiento, y permite un mejor agarre y manejabilidad de la linterna ACCU.

Clip de sujeción al cinturón (ver figura B)

El clip de sujeción al cinturón **7** le permite enganchar la linterna ACCU, p. ej., a un cinturón. De esta manera le quedan libres ambas manos y tiene siempre a su disposición la linterna ACCU.

Mantenimiento y servicio

Mantenimiento y limpieza

Si el acumulador fuese inservible dirijase a un servicio técnico autorizado para herramientas eléctricas Bosch.

La linterna ACCU está exenta de mantenimiento, ya que no dispone de pieza alguna que deba ser sustituida o mantenida.

Limpie el disco de plástico de la linterna ACCU con un paño seco y suave para evitar que se dañe. No use detergentes ni disolventes.

Si a pesar de los esmerados procesos de fabricación y control, la linterna ACCU llegase a averiarse, la reparación deberá encargarse a un taller de servicio autorizado para herramientas eléctricas Bosch.

Para cualquier consulta o pedido de piezas de repuesto es imprescindible indicar el nº de artículo de 10 dígitos que figura en la placa de características de la linterna ACCU.

Servicio técnico y atención al cliente

El servicio técnico le asesorará en las consultas que pueda Ud. tener sobre la reparación y mantenimiento de su producto, así como sobre piezas de recambio. Los dibujos de despiece e informaciones sobre las piezas de recambio las podrá obtener también en internet bajo:

www.bosch-pt.com

Nuestro equipo de asesores técnicos le orientará gustosamente en cuanto a la adquisición, aplicación y ajuste de los productos y accesorios.

España

Robert Bosch España, S.A.
Departamento de ventas
Herramientas Eléctricas
C/Hermanos García Noblejas, 19
28037 Madrid
Tel. Asesoramiento al cliente: +34 (0901) 11 66 97
Fax: +34 (091) 327 98 63

Venezuela

Robert Bosch S.A.
Final Calle Vargas. Edf. Centro Berimer P.B.
Boleíta Norte
Caracas 107
Tel.: +58 (02) 207 45 11

México

Robert Bosch S.A. de C.V.
Tel. Interior: +52 (01) 800 627 1286
Tel. D.F.: +52 (01) 52 84 30 62
E-Mail: arturo.fernandez@mx.bosch.com

Argentina

Robert Bosch Argentina S.A.
Av. Córdoba 5160
C1414BAW Ciudad Autónoma de Buenos Aires
Atención al Cliente
Tel.: +54 (0810) 555 2020
E-Mail: herramientas.bosch@ar.bosch.com



Perú

Autorex Peruana S.A.
República de Panamá 4045,
Lima 34
Tel.: +51 (01) 475-5453
E-Mail: vhe@autorex.com.pe



Chile

EMASA S.A.
Irrarázaval 259 – Ñuñoa
Santiago
Tel.: +56 (02) 520 3100
E-Mail: emasa@emasa.cl

Transporte

El acumulador ha sido ensayado conforme al manual UN ST/SG/AC.10/11/Rev.3 Parte III, Subinciso 38.3. Dispone de una eficaz protección contra una sobrepresión o cortocircuito interior, así como de unos dispositivos contra la rotura forzada o corrientes inversas peligrosas. La cantidad equivalente de litio que contiene el acumulador es inferior a los valores límite pertinentes. Es por ello, por lo que el acumulador, tanto si va suelto como si va montado en el aparato, no está sujeto a las directivas nacionales e internacionales sobre el transporte de mercancías peligrosas. Sin embargo, esto si puede ser de relevancia, si son varios los acumuladores transportados. En este caso puede que sea imperativo cumplir ciertas exigencias (p.ej. en el embalaje). Para más detalles le remitimos a la ficha técnica redactada en inglés que puede consultar en internet bajo la siguiente dirección: <http://purchasing.bosch.com/en/start/Allgemeines/Download/index.htm>.

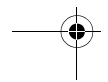
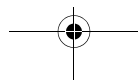
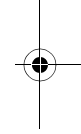
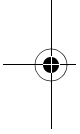

Eliminación

Las linternas ACCU, accesorios y embalajes deberán someterse a un proceso de recuperación que respete el medio ambiente.

Sólo para los países de la UE:



¡No arroje las linternas ACCU a la basura!
Conforme a la Directriz Europea 2002/96/CE sobre aparatos eléctricos y electrónicos inservibles, tras su transposición en ley nacional, deberán acumularse por separado las linternas ACCU para ser sometidas a un reciclaje ecológico.

Acumuladores/pilas:

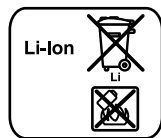

Iones de Litio:

Observe las indicaciones comprendidas en el apartado "Transporte", página 36.

No arroje los acumuladores/pilas a la basura, ni al fuego, ni al agua. Los acumuladores/pilas deberán guardarse y reciclarse o eliminarse de manera ecológica.

Sólo para los países de la UE:

Conforme a la directriz 91/157/CEE deberán reciclarse los acumuladores/pilas defectuosos o agotados.

Los acumuladores/pilas agotados pueden entregarse directamente a su distribuidor habitual de Bosch:

España

Servicio Central de Bosch
Servilotec, S.L.
Polig. Ind. II, 27
Cabanillas del Campo
Tel.: +34 9 01 11 66 97

Reservado el derecho de modificación.

Indicações de segurança



Devem ser lidas todas as indicações de advertência e todas as instruções. O desrespeito das advertências e instruções apresentadas abaixo pode causar choque eléctrico, incêndio e/ou graves lesões.



Não apontar o raio de luz na direcção de pessoas nem de animais e não olhar no raio de luz, nem mesmo de maiores distâncias.



Esta lâmpada sem fio produz raios de luz da classe de protecção laser 2, conforme IEC 60825-1 ed. 1.2. Desta forma poderá ofuscar outras pessoas sem querer.

- ▶ **A lâmpada sem fio é fornecida com uma placa de advertência (na apresentação da lâmpada sem fio da página de gráficos, marcado com o número 2). Colar o adesivo, fornecido no seu idioma nacional, sobre o lado direito da placa de advertência.**

$P_{\text{max}} 19.4 \text{ mW}$, $\lambda_{\text{peak}}=460 \text{ nm}$,
IEC 60825-1 ed. 1.2



LED - Nicht in den Strahl blicken!
Laserklasse 2

$P_{\text{max}} 19.4 \text{ mW}$, $\lambda_{\text{peak}}=460 \text{ nm}$,
IEC 60825-1 ed. 1.2



LED - Não olhar para dentro do raio!
Classe de laser 2



Proteger o acumulador contra calor, p. ex. também contra uma permanente radiação solar, e fogo. Há risco de explosão.

- ▶ **Não abrir o acumulador.** Há risco de um curto-circuito.
- ▶ **Manter o acumulador que não está sendo utilizado afastado de cliques, moedas, chaves, parafusos ou outros pequenos objectos metálicos que possam causar um curto-circuito dos contactos.** Um curto-circuito entre os contactos do acumulador pode ter como consequência queimaduras ou fogo.

- ▶ **Em caso de danos e de utilização incorrecta do acumulador, podem escapar vapores. Arejar bem o local de trabalho e consultar um médico se forem constatados quaisquer sintomas.** É possível que os vapores irrite as vias respiratórias.
- ▶ **Só carregar acumuladores em carregadores recomendados pelo fabricante.** Há perigo de incêndio se um carregador apropriado para um certo tipo de acumuladores for utilizado para carregar acumuladores de outros tipos.
- ▶ **Se o acumulador estiver com defeito, o fluido poderá escorrer e danificar as peças adjacentes. Controlar as peças em questão.** Estas peças devem ser limpas e se necessário substituídas.
- ▶ **Não trabalhar com a lâmpada sem fio numa área com risco de explosões.**
- ▶ **Não permita que crianças utilizem a lâmpada sem fio.** Ela é destinada para a utilização profissional. Crianças podem involuntariamente ofuscar-se ou outras pessoas.

Descrição de funções

Abriu a página de esquemas contendo a apresentação da lâmpada sem fio, e deixar esta página aberta enquanto estiver lendo a instrução de serviço.

Utilização conforme as disposições

A lâmpada sem fio é destinada para a iluminação manual e limitada em áreas secas.

Componentes ilustrados

A numeração dos componentes ilustrados refere-se à apresentação da lâmpada sem fio na página de esquemas.

- 1 Cabeçote da lâmpada
- 2 Placa de advertência
- 3 Interruptor de ligar-desligar
- 4 Punho macio

- 5 Acumulador*
- 6 Tecla de destravamento do acumulador
- 7 Clip para fixação do cinto

*Acessórios apresentados ou descritos não pertencem ao volume de fornecimento.

Dados técnicos

Lâmpada sem fio		GLI 10,8 V-LI Professional
Nº do produto		3 601 D37 U..
Tensão nominal	V=	10,8
Tempo de iluminação, aprox.	min	450
Classe de laser		2
Comprimento de onda λ_{PEAK}	nm	460
máx. potência de saída	mW	19,4
Temperatura de funcionamento	°C	- 10 ... +40
Temperatura de armazenamento	°C	- 15 ... +50
Peso conforme EPTA-Procedure 01/2003	kg	0,3

Observar o número de produto na placa de características da sua lâmpada sem fio. A designação comercial das diversas lâmpadas sem fio pode variar.

Montagem

Carregar o acumulador (acessório) (veja figura A)

- **Só utilizar os carregadores que constam na página de acessórios.** Só estes carregadores são apropriados para a sua lâmpada sem fio para a seu acumulador de íões lítio.

Nota: O acumulador é fornecido parcialmente carregado. Para assegurar a completa potência do acumulador, o acumulador deverá ser carregado completamente no carregador antes da primeira utilização.

O acumulador de íões de lítio pode ser carregado a qualquer altura, sem que a sua vida útil seja reduzida. Uma interrupção do processo de carga não danifica o acumulador.

A "Electronic Cell Protection (ECP)" protege o acumulador de íões de lítio contra descarga total. A lâmpada sem fio é desligada através de um disjuntor de protecção, logo que o acumulador estiver descarregado.

⚠ ATENÇÃO Não continuar a premir o interruptor de ligar-desligar após o desligamento automático da lâmpada sem fio. O acumulador pode ser danificado.

Para retirar o acumulador **5**, deverá premir as teclas de destravamento **6** e puxar o acumulador para trás, para tirar a lâmpada sem fio. **Não empregar força.**

O acumulador está equipado com uma monitorização de temperatura NTC, que só permite uma carga na faixa de temperatura entre 0 °C e 45 °C. Desta forma é alcançada uma alta vida útil do acumulador.

Observar a indicação sobre a eliminação de forma ecológica.

Funcionamento

Colocação em funcionamento

Colocar o acumulador

- ▶ **Só utilizar acumuladores de íões de lítio Bosch com a tensão indicada na placa de características da sua lâmpada sem fio.** A utilização de outros acumuladores pode levar a lesões e perigo de incêndio.

Introduzir o acumulador carregado **5** no punho até engatar perceptivelmente e estar alinhando ao punho.

Ligar e desligar

► **A lâmpada sem fio produz um raio de luz que sai da ponta da lâmpada 1.**

Para **ligar** a lâmpada sem fio, premir o interruptor de ligar-desligar **3**.

Para **desligar** a lâmpada sem fio, deverá premir o interruptor de ligar-desligar **3**.

Protecção contra descarga total

A "Electronic Cell Protection (ECP)" protege o acumulador de iões de lítio contra descarga total. A lâmpada sem fio é desligada através de um disjuntor de protecção, logo que o acumulador estiver descarregado.

Indicações de trabalho

Punho macio

A superfície do punho **4** (punho macio) aumenta a protecção contra deslize e assegura uma melhor aderência e manuseio da lâmpada sem fio.

Clip para fixação do cinto (veja figura B)

A sua lâmpada sem fio está equipada com um clip para fixação do cinto **7**, com o qual pode ser, pendurada, por exemplo, num cinto. Desta forma terá ambas as mãos livres e a lâmpada sem fio estará sempre ao alcance.

Manutenção e serviço

Manutenção e limpeza

O acumulador não funciona mais; dirija-se a um serviço pós-venda autorizado para ferramentas eléctricas Bosch.

A lâmpada sem fio não requer manutenção e nenhuma das suas peças necessita de manutenção ou precisa ser substituída.

Para evitar danos, o vidro de plástico da lâmpada sem fio só deve ser limpo com um pano macio e seco. Não utilizar detergentes nem solventes.

Se a lâmpada sem fio falhar apesar de cuidadosos processos de fabricação e de teste, a reparação deverá ser executada por uma oficina de serviço autorizada para ferramentas eléctricas Bosch.

Para todas as questões e encomendas de peças sobressalentes é imprescindível indicar o número de produto de 10 dígitos como consta na placa de características da lâmpada sem fio.

Serviço pós-venda e assistência ao cliente

O serviço pós-venda responde às suas perguntas a respeito de serviços de reparação e de manutenção do seu produto, assim como das peças sobressalentes. Desenhos explodidos e informações sobre peças sobressalentes encontram-se em:

www.bosch-pt.com

A nossa equipa de consultores Bosch esclarecem com prazer todas as suas dúvidas a respeito da compra, aplicação e ajuste dos produtos e acessórios.

Portugal

Robert Bosch LDA
Avenida Infante D. Henrique
Lotes 2E – 3E
1800 Lisboa
Tel.: +351 (021) 8 50 00 00
Fax: +351 (021) 8 51 10 96

Brasil

Robert Bosch Ltda.
Caixa postal 1195
13065-900 Campinas
Tel.: +55 (0800) 70 45446
E-Mail: sac@bosch-sac.com.br

Transporte

O acumulador foi testado conforme o manual UN ST/SG/AC.10/11/Rev.3 parte III, sub-capítulo 38.3. Ele é protegido contra sobre-pressão interior e contra curto-circuitos e tem dispositivos para evitar rupturas violentas e perigosas correntes de retorno.

A quantidade equivalente de lítio contida no acumulador é inferior aos respectivos valores limites. Por este motivo o acumulador, como unidade ou introduzido num aparelho, não está sujeito às leis nacionais nem internacionais para materiais perigosos. As leis para materiais perigosos podem no entanto ser relevantes para o transporte de vários acumuladores. Neste caso pode ser necessário manter certas condições especiais (p. ex. referentes à embalagem). Informações detalhadas estão disponíveis numa folha de instruções no seguinte endereço internet: <http://purchasing.bosch.com/en/start/Allgemeines/Download/index.htm>.

Eliminação

Lâmpadas sem fio, acessórios e embalagens devem ser enviados a uma reciclagem ecológica de matérias primas.

Apenas países da União Europeia:



Não deitar lâmpadas sem fio no lixo doméstico!

De acordo com a directiva europeia 2002/96/CE para aparelhos eléctricos e electrónicos velhos, e com as respectivas realizações nas leis nacionais, as lâmpadas sem fio que não servem mais para a utilização, devem ser enviadas separadamente a uma reciclagem ecológica.

Acumuladores/pilhas:

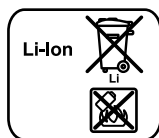

lões de lítio:

Observar as indicações no capítulo "Transporte", Página 43.

Acumuladores/pilhas não devem ser deitados no lixo doméstico, nem no fogo nem na água. Acumuladores/pilhas devem ser recolhidos, reciclados ou eliminados de forma ecológica.

Apenas países da União Europeia:

Acumuladores e pilhas defeituosos ou gastos devem ser reciclados conforme a directiva 91/157/CEE.

Sob reserva de alterações.

Norme di sicurezza



Leggere tutte le avvertenze di pericolo e le istruzioni operative. In caso di mancato rispetto delle avvertenze di pericolo e delle istruzioni operative si potrà creare il pericolo di scosse elettriche, incendi e/o incidenti gravi.



Non puntare il raggio luminoso contro persone o animali e non guardare nel raggio luminoso, anche da grande distanza.



Questa lampada a batteria ricaricabile genera radiazione luminosa della classe laser 2 secondo IEC 60825-1 ed. 1.2. Per questa ragione è possibile accecare involontariamente altre persone.

- **La lampada a batteria ricaricabile viene fornita con una targhetta di avvertenza (nell'illustrazione della lampada a batteria ricaricabile sulla pagina grafica contrassegnata con il numero 2). Incollate la parte destra della targhetta di avvertenza con l'etichetta fornita nella Vostra lingua.**

$P_{\text{max}} 19,4 \text{ mW}$, $\lambda_{\text{peak}} = 460 \text{ nm}$, IEC 60825-1 ed. 1.2			LED - Nicht in den Strahl blicken! Laserklasse 2
--	--	--	---

$P_{\text{max}} 19,4 \text{ mW}$, $\lambda_{\text{peak}} = 460 \text{ nm}$, IEC 60825-1 ed. 1.2			LED - Non guardare nel raggio! Classe laser 2
--	--	--	--



Proteggere la batteria ricaricabile da calore troppo forte, p. es. anche da continue radiazioni solari e dal fuoco. Vi è concreto pericolo di esplosione!

- **Non aprire la batteria.** Vi è il pericolo di un corto circuito.
- **Non avvicinare batterie non utilizzate a fermagli, monete, chiavi, chiodi, viti e neppure ad altri piccoli oggetti metallici che potrebbero provocare un cavallottamento dei contatti.** Un eventuale corto circuito tra i contatti dell'accumulatore potrà dare origine a bruciateure o ad incendi.

- ▶ **In caso di difetto e di uso improprio della batteria ricaricabile vi è il pericolo di una fuoriuscita di vapori. Far entrare aria fresca e farsi visitare da un medico in caso di disturbi.** I vapori possono irritare le vie respiratorie.
- ▶ **Caricare la batteria ricaricabile solo ed esclusivamente nei dispositivi di carica consigliati dal produttore.** Per un dispositivo di carica previsto per un determinato tipo di batteria sussiste pericolo di incendio se viene utilizzato con un tipo diverso di batteria ricaricabile.
- ▶ **In caso di batterie difettose vi può essere una fuoriuscita di liquidi che possono umettare oggetti vicini. Controllare le relative parti.** Pulire queste parti e, se il caso, sostituirle.
- ▶ **Non lavorare con la lampada a batteria ricaricabile in ambienti esplosivi.**
- ▶ **Non lasciare utilizzare la lampada a batteria ricaricabile da bambini.** La stessa è destinata ad uso professionale. I bambini possono accecarsi o accecare altre persone involontariamente.

Descrizione del funzionamento

Si prega di aprire la copertina ribaltabile su cui si trova raffigurata la lampada a batteria e lasciarla aperta mentre si legge il manuale delle Istruzioni per l'uso.

Uso conforme alle norme

La lampada a batteria ricaricabile è ideale per l'illuminazione manuale, limitata di spazi in settori asciutti.

Componenti illustrati

La numerazione dei componenti illustrati si riferisce all'illustrazione della lampada a batteria sulla pagina con la rappresentazione grafica.

- 1 Testa della lampada
- 2 Targhetta di avvertenza
- 3 Interruttore di avvio/arresto
- 4 Impugnatura morbida

- 5 Batteria ricaricabile*
- 6 Tasto di sbloccaggio della batteria ricaricabile
- 7 Clip di aggancio cintura

***L'accessorio illustrato o descritto nelle istruzioni per l'uso non è compreso nella fornitura standard.**

Dati tecnici

Lampada a batteria ricaricabile		GLI 10,8 V-LI Professional
Codice prodotto		3 601 D37 U..
Tensione nominale	V=	10,8
Autonomia, ca.	min	450
Classe laser		2
Lunghezza d'onda λ_{PEAK}	nm	460
max. potenza fornita	mW	19,4
Temperatura di esercizio	°C	- 10 ... +40
Temperatura di magazzino	°C	- 15 ... +50
Peso in funzione della EPTA-Procedure 01/2003	kg	0,3

Si prega di tenere presente il codice prodotto applicato sulla targhetta della lampada a batteria ricaricabile in dotazione. Le descrizioni commerciali di singole lampade a batteria ricaricabile possono variare.

Montaggio

Caricare la batteria (accessori) (vedi figura A)

► **Utilizzare esclusivamente i dispositivi di carica elencati nella pagina degli accessori.** Solo questi dispositivi di carica corrispondono alla batteria ricaricabile Li-Ion utilizzata nella lampada a batteria ricaricabile.

Nota bene: La batteria ricaricabile viene fornita parzialmente carica. Per garantire l'intera potenza della batteria ricaricabile, prima del primo impiego ricaricare completamente la batteria ricaricabile nella stazione di ricarica.

La batteria ricaricabile a ioni di litio può essere ricaricata in qualsiasi momento senza ridurne la durata. Un'interruzione dell'operazione di ricarica non danneggia la batteria ricaricabile.

La batteria ricaricabile Li-Ion è protetta dalla «Electronic Cell Protection (ECP)» contro lo scaricamento totale. In caso di batteria ricaricabile scarica, la lampada a batteria ricaricabile viene spenta tramite un collegamento di protezione.

⚠ ATTENZIONE Dopo lo spegnimento automatico della lampada a batteria ricaricabile non continuare a premere l'interruttore di avvio/arresto. La batteria ricaricabile potrebbe venir danneggiata.

Per la rimozione della batteria ricaricabile **5** premere il tasto di sbloccaggio della batteria ricaricabile **6** ed estrarre, tirando verso la parte posteriore. la batteria ricaricabile dalla lampada. **Durante questa operazione non sforzare.**

La batteria ricaricabile è dotata di un sensore NTC per il controllo della temperatura che permette operazioni di ricarica solo entro un campo di temperatura tra 0 °C e 45 °C. In questo modo si permette di raggiungere una lunga durata della batteria.

Si prega di attenersi alle indicazioni relative allo smaltimento.

Uso

Messa in funzione

Applicazione della batteria ricaricabile

- **Utilizzare esclusivamente batterie ricaricabili Li-Ion originali Bosch con la tensione indicata sulla targhetta di identificazione della lampada a batteria ricaricabile.** L'impiego di altre batterie ricaricabili può causare incidenti e pericolo di incendio.

Applicare la batteria ricaricata **5** nell'impugnatura fino a percepirne lo scatto d'innesto e si trovi a filo con l'impugnatura.

Accendere/spengere

- **La lampada a batteria ricaricabile genera un raggio di luce che esce dalla testa della lampada 1.**

Per la **messa in funzione** della lampada a batteria ricaricabile premere l'interruttore di avvio/arresto **3**.

Per **spegnere** la lampada a batteria ricaricabile premere nuovamente l'interruttore di avvio/arresto **3**.

Protezione contro lo scaricamento totale

La batteria ricaricabile Li-Ion è protetta dalla «Electronic Cell Protection (ECP)» contro lo scaricamento totale. In caso di batteria ricaricabile scarica, la lampada a batteria ricaricabile viene spenta tramite un collegamento di protezione.

Indicazioni operative

Impugnatura morbida

La superficie di presa **4** (impugnatura morbida) aumenta la sicurezza anti-scivolo garantendo in questo modo una migliore presa e maneggevolezza della lampada a batteria ricaricabile.

Clip di aggancio cintura (vedi figura B)

Con il clip di aggancio cintura **7** è possibile appendere la lampada a batteria ricaricabile p. es. ad una cintura. In questo modo avete le mani libere e la lampada a batteria ricaricabile è a portata di mano in qualsiasi momento.

Manutenzione ed assistenza

Manutenzione e pulizia

Se la batteria ricaricabile non dovesse più funzionare, rivolgersi ad un Centro per il Servizio Clienti elettrotensili Bosch autorizzato.

La lampada a batteria ricaricabile non richiede manutenzione e non contiene particolari che devono essere sostituiti o che necessitano manutenzione.

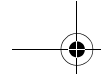

Per evitare danneggiamenti pulire l'insero in plastica della lampada a batteria ricaricabile esclusivamente con un panno asciutto e morbido. Non utilizzare detergenti oppure solventi.

Se nonostante gli accurati procedimenti di produzione e di controllo la lampada a batteria ricaricabile dovesse guastarsi, la riparazione va fatta effettuare da un punto di assistenza autorizzato per gli elettrodomestici Bosch.

Per ogni tipo di richiesta o di ordinazione di pezzi di ricambio, è indispensabile comunicare sempre il codice prodotto a dieci cifre riportato sulla targhetta di fabbricazione della lampada a batteria ricaricabile.

Servizio di assistenza ed assistenza clienti

Il servizio di assistenza risponde alle Vostre domande relative alla riparazione ed alla manutenzione del Vostro prodotto nonché concernenti le parti di ricambio. Disegni in vista esplosa ed informazioni relative alle parti di ricambio sono consultabili anche sul sito:

www.bosch-pt.com

Il team assistenza clienti Bosch è a Vostra disposizione per rispondere alle domande relative all'acquisto, impiego e regolazione di apparecchi ed accessori.

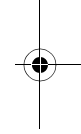
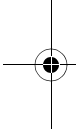

Italia

Robert Bosch S.p.A.
Via Giovanni da Udine 15
20156 Milano
Tel.: +39 (02) 36 96 26 63
Fax: +39 (02) 36 96 26 62
Tel.: Filo diretto con Bosch: +39 (02) 36 96 23 14
www.Bosch.it

Svizzera

Tel.: +41 (044) 8 47 15 13
Fax: +41 (044) 8 47 15 53

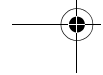
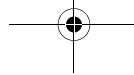

Trasporto

La batteria ricaricabile è stata collaudata secondo il manuale UN [Recommendations on the Transport of Dangerous Goods, Manual of Tests and Criteria] ST/SG/AC.10/11/Rev.3 Parte III, sottoparagrafo 38.3. Essa è dotata sia di un'efficace protezione contro la sovrappressione interna e pericolo di corto circuito che di dispositivi adatti ad impedirne una rottura dovuta a sovraccarico ed il pericolo di corrente inversa.

La quantità di equivalente di litio contenuta nella batteria ricaricabile si trova al di sotto dei valori di soglia vigenti. Per questo motivo la batteria ricaricabile quale singolo elemento o come elemento applicato in una macchina non rientra tra i prodotti considerati particolarmente pericolosi nelle norme nazionali o internazionali. In caso di trasporto di diverse batterie ricaricabili, può comunque darsi il caso che le norme relative ai prodotti pericolosi acquistino rilevanza. In questo caso può essere necessario attenersi alle speciali condizioni (p. es. l'imballaggio) in esse prescritte. Per ulteriori informazioni è possibile consultare il foglio di istruzioni in lingua inglese reperibile al seguente sito internet: <http://purchasing.bosch.com/en/start/Allgemeines/Download/index.htm>.

Smaltimento

Avviare ad un riciclaggio rispettoso dell'ambiente la lampada a batteria ricaricabile, gli accessori dismessi e gli imballaggi.

Solo per i Paesi della CE:



Non gettare la lampada a batteria ricaricabile tra i rifiuti domestici!

Conformemente alla norma della direttiva 2002/96/CE sui rifiuti di apparecchiature elettriche ed elettroniche (RAEE) ed all'attuazione del recepimento nel diritto nazionale, le lampade a batteria ricaricabile devono essere raccolte separatamente ed essere inviate ad una riutilizzazione ecologica.

Batterie ricaricabili/Batterie:



Li-Ion:

Si prega di tener presente le indicazioni riportate nel paragrafo «Trasporto», pagina 51.

Qualunque sia il tipo di batteria consumata, essa non deve essere gettata tra i rifiuti domestici, nel fuoco o nell'acqua. Ogni tipo di batteria consumata deve essere messa da parte, riciclata oppure smaltita rispettando rigorosamente le esigenze di protezione dell'ambiente.

Solo per i Paesi della CE:

Ogni tipo di batteria difettosa oppure consumata deve essere riciclata secondo la direttiva CEE 91/157.

Le batterie ricaricabili/le batterie non funzionanti potranno essere consegnate direttamente presso:

Italia

Ecoelit
Viale Misurata 32
20146 Milano
Tel.: +39 02 / 4 23 68 63
Fax: +39 02 / 48 95 18 93

Svizzera

Batrec AG
3752 Wimmis BE

Con ogni riserva di modifiche tecniche.

Veiligheidsvoorschriften



Lees alle veiligheidswaarschuwingen en alle voorschriften. Als de waarschuwingen en voorschriften niet worden opgevolgd, kan dit een elektrische schok, brand of ernstig letsel tot gevolg hebben.



Richt de lichtstraal niet op personen of dieren en kijk zelf niet in de lichtstraal, ook niet vanaf een grote afstand.



Deze acculamp brengt lichtstraling van laserklasse 2 volgens IEC 60825-1 ed. 1.2 voort. Daardoor kunt u onbedoeld andere personen verblinden.

- ▶ **De acculamp wordt geleverd met een waarschuwingsplaatje (in de afbeelding van de acculamp op de pagina met afbeeldingen aangeduid met nummer 2). Plak de meegeleverde sticker in uw eigen taal over de rechterzijde van het waarschuwingsplaatje.**

P_{max} 19,4 mW, λ_{peak} = 460 nm,
IEC 60825-1 ed. 1.2



LED - Nicht in den Strahl blicken!
Laserklasse 2

P_{max} 19,4 mW, λ_{peak} = 460 nm,
IEC 60825-1 ed. 1.2



LED - Kijk niet in de straal!
Laserklasse 2



Bescherm de accu tegen hitte, bijvoorbeeld ook tegen voortdurend zonlicht en vuur. Er bestaat explosiegevaar.

- ▶ **Open de accu niet.** Er bestaat gevaar voor kortsluiting.
- ▶ **Voorkom aanraking van de niet-gebruikte accu met paperclips, munten, sleutels, spijkers, schroeven en andere kleine metalen voorwerpen die overbrugging van de contacten kunnen veroorzaken.** Kortsluiting tussen de accucontacten kan brandwonden of brand tot gevolg hebben.
- ▶ **Bij beschadiging en onjuist gebruik van de accu kunnen er dampen vrijkomen. Zorg voor frisse lucht en raadpleeg bij klachten een arts.** De dampen kunnen de luchtwegen irriteren.

- ▶ **Laad accu's alleen op in oplaadapparaten die door de fabrikant worden geadviseerd.** Voor een oplaadapparaat dat voor een bepaald type accu geschikt is, bestaat brandgevaar wanneer het met andere accu's wordt gebruikt.
- ▶ **Als de accu defect is, kan er vloeistof uit de accu lekken, waardoor aangrenzende voorwerpen worden bevochtigd. Controleer de betrokken onderdelen.** Reinig deze of vervang ze indien nodig.
- ▶ **Werk met de acculamp niet in een omgeving met explosiegevaar.**
- ▶ **Laat kinderen de acculamp niet gebruiken.** Deze is bestemd voor professioneel gebruik. Kinderen kunnen onbedoeld zichzelf of anderen verblinden.

Functiebeschrijving

Vouw de uitvouwbare pagina met de afbeelding van de acculamp open en laat deze pagina opengevouwen terwijl u de gebruiksaanwijzing leest.

Gebruik volgens bestemming

De acculamp is bestemd voor het met de hand verlichten van een droge ruimte van beperkte omvang.

Afgebeelde componenten

De componenten zijn genummerd zoals op de afbeelding van de acculamp op de pagina met afbeeldingen.

- 1 Lampkop
- 2 Waarschuwingsplaatje
- 3 Aan/uit-schakelaar
- 4 Softgrip
- 5 Accu*
- 6 Accu-ontgrendelingsknop
- 7 Riemclip

* Niet elk afgebeeld en beschreven toebehoren wordt standaard meegeleverd.

Technische gegevens

Acculamp		GLI 10,8 V-LI Professional
Zaaknummer		3 601 D37 U..
Nominale spanning	V=	10,8
Brandduur, ca.	min	450
Laserklasse		2
Golflengte λ_{PEAK}	nm	460
Max. afgegeven vermogen	mW	19,4
Bedrijfstemperatuur	°C	- 10 ... +40
Bewaartemperatuur	°C	- 15 ... +50
Gewicht volgens EPTA-Procedure 01/2003	kg	0,3

Let op het zaaknummer op het typeplaatje van de acculamp. De handelsbenamingen van sommige acculampen kunnen afwijken.

Montage

Accu opladen (toebehoren) (zie afbeelding A)

- **Gebruik alleen de oplaadapparaten die op de toebereenpagina vermeld staan.** Alleen deze oplaadapparaten zijn afgestemd op de bij de acculamp gebruikte lithiumionaccu.

Opmerking: De accu wordt gedeeltelijk opgeladen geleverd. Om de volledige capaciteit van de accu te verkrijgen, laadt u voor het eerste gebruik de accu volledig in het oplaadapparaat op.

De lithiumionaccu kan op elk moment worden opgeladen zonder de levensduur te verkorten. Een onderbreking van het opladen schaadt de accu niet.

De lithiumionaccu is met „Electronic Cell Protection (ECP)” tegen te sterk ontladen beschermd. Als de accu leeg is, wordt de acculamp door een veiligheidsschakeling uitgeschakeld.

⚠ LET OP **Druk na het automatisch uitschakelen van de acculamp niet meer op de aan/uit-schakelaar.** De accu kan anders beschadigd worden.

Als u de accu **5** wilt verwijderen, drukt u op de ontgrendelingsknoppen **6** en trekt u de accu naar achteren uit de acculamp. **Forceer daarbij niet.**

De accu is voorzien van een thermische beveiliging (NTC) die opladen alleen in het temperatuurbereik tussen 0 °C en 45 °C toelaat. Daardoor wordt een lange levensduur van de accu bereikt.

Neem de voorschriften ten aanzien van de afvalverwijdering in acht.

Gebruik

Ingebruikneming

Accu plaatsen

- **Gebruik alleen originele Bosch lithiumionaccu's met de op het typeplaatje van de acculamp aangegeven spanning.** Het gebruik van andere accu's kan tot verwondingen en brandgevaar leiden.

Zet de opgeladen accu **5** in de greep tot deze merkbaar vastklikt en vlak op de greep aansluit.

In- en uitschakelen

- **De acculamp brengt een lichtstraal voort, die uit de lampkop 1 naar buiten komt.**

Als u de acculamp wilt **inschakelen**, drukt u de aan/uit-schakelaar **3** in.

Als u de acculamp wilt **uitschakelen**, drukt u de aan/uit-schakelaar **3** opnieuw in.

Bescherming tegen te sterk ontladen

De lithiumionaccu is met „Electronic Cell Protection (ECP)” tegen te sterk ontladen beschermd. Als de accu leeg is, wordt de acculamp door een veiligheidsschakeling uitgeschakeld.

Tips voor de werkzaamheden

Softgrip

Het greepoppervlak **4** (softgrip) zorgt voor meer stroefheid en daardoor voor een betere grip en hanteerbaarheid van de acculamp.

Riemclip (zie afbeelding B)

Met de riemclip **7** kunt u de acculamp vastmaken, bijvoorbeeld aan een riem. U heeft dan beide handen vrij en de acculamp is altijd binnen handbereik.

Onderhoud en service

Onderhoud en reiniging

Neem contact op met een erkende klantenservicewerkplaats voor Bosch elektrische gereedschappen als de accu niet meer naar behoren werkt.

De acculamp is onderhoudsvrij en heeft geen delen die vervangen of onderhouden moeten worden.

Reinig het venster van de acculamp alleen met een droge, zachte doek, om beschadigingen te voorkomen. Gebruik geen reinigings- of oplosmiddelen.

Mocht de acculamp ondanks zorgvuldige productie- en testprocedures toch defect raken, moet de reparatie door een erkende klantenservice voor Bosch elektrische gereedschappen worden uitgevoerd.

Vermeld bij vragen en bestellingen van vervangingsonderdelen altijd het uit tien cijfers bestaande zaaknummer volgens het typeplaatje van de acculamp.

Klantenservice en advies

Onze klantenservice beantwoordt uw vragen over reparatie en onderhoud van uw product en over vervangingsonderdelen. Explosietekeningen en informatie over vervangingsonderdelen vindt u ook op:

www.bosch-pt.com

De medewerkers van onze klantenservice adviseren u graag bij vragen over de aankoop, het gebruik en de instelling van producten en toebehoren.

Nederland

Tel.: +31 (076) 579 54 54

Fax: +31 (076) 579 54 94

E-mail: gereedschappen@nl.bosch.com

België en Luxemburg

Tel.: +32 (070) 22 55 65

Fax: +32 (070) 22 55 75

E-mail: outillage.gereedschap@be.bosch.com

Vervoer

De accu is getest volgens UN-handboek ST/SG/AC.10/11/Rev.3 deel III, paragraaf 38.3. De accu heeft een werkzame bescherming tegen inwendige overdruk en kortsluiting en voorzieningen ter voorkoming van breuk door geweld en gevaarlijke terugstroom.

De in de accu aanwezige lithiumequivalentiehoeveelheid ligt onder de geldende grenswaarden. Daarom zijn op de accu (als los onderdeel of in het gereedschap ingezet) geen nationale of internationale voorschriften voor gevaarlijke goederen van toepassing. De voorschriften voor gevaarlijke goederen kunnen echter bij het vervoer van meerdere accu's relevant zijn. Het kan in dit geval noodzakelijk zijn om bijzondere voorwaarden (bijvoorbeeld bij de verpakking) in acht te nemen. Meer informatie vindt u in een informatieblad in het Engels onder het volgende internetadres: <http://purchasing.bosch.com/en/start/Allgemeines/Download/index.htm>.

Afvalverwijdering

Acculampen, toebehoren en verpakkingen dienen op een voor het milieu verantwoorde wijze te worden gerecycled.

Alleen voor landen van de EU:



Gooi acculampen niet bij het huisvuil.
Volgens de Europese richtlijn 2002/96/EG over elektrische en elektronische oude apparaten en de omzetting van de richtlijn in nationaal recht moeten niet meer bruikbare acculampen apart worden ingezameld en op een voor het milieu verantwoorde wijze worden hergebruikt.

Accu's en batterijen:

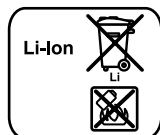

Li-ion:

Lees de aanwijzingen in het gedeelte „Vervoer”, pagina 58 en neem deze in acht.

Gooi accu's of batterijen niet bij het huisvuil en evenmin in het vuur of het water. Accu's en batterijen moeten worden ingezameld, gerecycled of op een voor het milieu verantwoorde wijze worden afgevoerd.

Alleen voor landen van de EU:

Volgens richtlijn 91/157/EEG moeten defecte of versleten accu's en batterijen worden gerecycled.

Wijzigingen voorbehouden.

Sikkerhedsinstrukser



Læs alle advarselshenvisninger og instrukser. I tilfælde af manglende overholdelse af advarselshenvisningerne og instrukserne er der risiko for elektrisk stød, brand og/eller alvorlige kvæstelser.



Ret ikke lysstrålen mod personer eller dyr og ret ikke blikket ind i lysstrålen, heller ikke fra stor afstand.



2 Denne akku-lampe udsender lysstråler fra laserklasse 2 iht. IEC 60825-1 ed. 1.2. Derved kan du komme til at blænde andre personer ved en fejltagelse.

- **Akku-lampen udleveres med et advarselsskilt (kendetegnet på illustrationen af akku-lampen på illustrationssiden med nummeret 2). Klæb den medleverede etiket på dit modersmål på den højre side af advarselsskiltet.**

P_{max} 19.4 mW, λ_{peak} = 460 nm, IEC 60825-1 ed. 1.2   LED - Nicht in den Strahl blicken! Laserklasse 2

P_{max} 19.4 mW, λ_{peak} = 460 nm, IEC 60825-1 ed. 1.2   LED - Ret ikke blikket ind i strålen! Laserklasse 2



Beskyt akkuen mod varme (f.eks. også mod varige solstråler og brand). Fare for eksplosion.

- **Åben ikke akkuen.** Fare for kortslutning.
- **Ikke benyttede akku'er må ikke komme i berøring med kontorclips, mønter, nøgler, søm, skruer eller andre små metalgenstande, da disse kan kortslutte kontakterne.** En kortslutning mellem batteri-kontakterne øger risikoen for personskader i form af forbrændinger.
- **Beskadiges akkuen eller bruges den forkert, kan der sive dampe ud. Tilfør frisk luft og søg læge, hvis du føler dig utilpas.** Dampene kan irritere luftvejene.

- ▶ **Oplad kun akku'er i ladeaggregater, der er anbefalet af fabrikanten.** Et ladeaggregat, der er egnet til en bestemt type batterier, må ikke benyttes med andre batterier – brandfare.
- ▶ **Er akkuen defekt, kan væske trænge ud og befugte nærliggende genstande. Kontrollér berørte dele.** Rengør disse eller skift dem i givet fald ud.
- ▶ **Arbejd ikke med akku-lampen i eksplosionsfarlige omgivelser.**
- ▶ **Børn må ikke anvende akku-lampen.** Den er beregnet til professionel brug. Børn kan utilsigtet komme til at blæde sig selv eller personer.

Funktionsbeskrivelse

Klap venligst foldesiden med illustration af akku-lampen ud og lad denne side være foldet ud, mens du læser betjeningsvejledningen.

Beregnet anvendelse

Akku-lampen er beregnet til håndført, rummeligt begrænset oplysning i tørre områder.

Illustrerede komponenter

Nummereringen af de illustrerede komponenter refererer til illustrationen af akku-lampen på illustrationssiden.

- 1 Lampehoved
- 2 Advarselsskilt
- 3 Start-stop-kontakt
- 4 Softgreb
- 5 Akku*
- 6 Akku-udløserknap
- 7 Bælteholdeclip

***Tilbehør, som er illustreret eller beskrevet i betjeningsvejledningen, hører ikke til standard-leveringen.**

Tekniske data

Akku-lampe		GLI 10,8 V-LI Professional	
Typenummer		3 601 D37 U..	
Nominel spænding	V=	10,8	
Tændetid, ca.	min	450	
Laserklasse		2	
Bølgelængde λ_{PEAK}	nm	460	
Max. afgiven ydelse	mW	19,4	
Driftstemperatur	°C	- 10 ... +40	
Opbevaringstemperatur	°C	- 15 ... +50	
Vægt svarer til EPTA-Procedure 01/2003	kg	0,3	

Læg mærke til typenummeret på typeskiltet til din akku-lampe. Handelsbetegnelserne for de enkelte akku-lamper kan variere.

Montering

Opladning af akku (tilbehør) (se billede A)

► **Brug kun de ladeaggregater, der findes på tilbehørssiden.** Kun disse ladeaggregater er afstemt i forhold til den Li-ion-akku, der bruges på din akku-lampe.

Bemærk: Akkuen er til dels oplades ved udleveringen. For at sikre at akkuen fungerer 100% oplades akkuen helt før første ibrugtagning.

Li-ion-akkuen kan oplades til enhver tid, uden at levetiden forkortes. En afbrydelse af opladningen beskadiger ikke akkuen.

Li-ion-akkuen er beskyttet mod afladning med „Electronic Cell Protection (ECP)“. Er akkuen afladet, slukkes akku-lampen med en beskyttelseskontakt.

⚠ PAS PÅ Tryk efter automatisk slukning af akku-lampen ikke mere på start-stop-kontakten. Akkuen kan blive beskadiget.

Akkuen tages ud **5** ved at trykke på udløsertasterne **6** og trække akkuen bagud og ud af akku-lampen. **Undgå brug af vold.**

Akkuen er udstyret med en NTC-temperaturovervågning, som kun tillader en opladning i temperaturområdet mellem 0 °C og 45 °C. Derved opnås en høj levetid for akkuen.

Læs og overhold henvisningerne mhr. bortskaffelse.

Brug

Ibrugtagning

Isæt akku

- ▶ **Anvend kun originale li-ion-akkuer fra Bosch, der skal have den spænding, der er angivet på din akku-lampes typeskilt.** Brug af andre akku'er øger risikoen for personskader og er forbundet med brandfare.

Anbring den ladede akku **5** i grebet, til den falder rigtigt i hak og flugter med grebets kant.

Tænd/sluk

- ▶ **Akku-lampen udsender en lysstråle, der kommer ud af lyshovedet 1.**

Tryk til **ibrugtagning** af akku-lampen på start-stop-kontakten **3**.

Akku-lampen **slukkes** ved at trykke på start-stop-kontakten **3** en gang til.

Beskyttelse mod dybdeafledning

Li-ion-akkuen er beskyttet mod afladning med „Electronic Cell Protection (ECP)“. Er akkuen afladet, slukkes akku-lampen med en beskyttelseskontakt.

Arbejdsvejledning

Softgreb

Grebladen **4** (softgreb) gør det nemmere at holde rigtigt fast på lampen. Dette gør lampen mere handy og nemmere at styre.

Bælteholdeclip (se billede B)

Med bælteholdeclippet **7** kan du hænge akku-lampen fast i f.eks. et bælte. Derved har du begge hænder fri og akku-lampen er lige ved hånden.

Vedligeholdelse og service

Vedligeholdelse og rengøring

Når akkuen ikke fungerer mere, bedes du kontakte et autoriseret serviceværksted for Bosch el-værktøj.

Akku-lampen er vedligeholdelsesfri og består ikke af dele, der skal skiftes eller vedligeholdes.

Rengør kun kunststoffskenen på akku-lampen med en tør, blød klud for at undgå beskadigelser. Anvend ikke rengørings- eller opløsningsmidler.

Skulle akku-lampen trods omhyggelig fabrikation og kontrol engang holde op at fungere, skal reparationen udføres af et autoriseret serviceværksted for Bosch-elektroværktøj.

Det 10-cifrede typenummer på akku-lampens typeskilt skal altid angives ved forespørgsler og bestilling af reservedele.

Kundeservice og kunderådgivning

Kundeservice besvarer dine spørgsmål vedr. reparation og vedligeholdelse af dit produkt samt reservedele. Reservedelstegninger og informationer om reservedele findes også under:

www.bosch-pt.com

Bosch kundeservice-team vil gerne hjælpe dig med at besvare spørgsmål vedr. køb, anvendelse og indstilling af produkter og tilbehør.

Dansk

Bosch Service Center
Telegrafvej 3
2750 Ballerup
Tel. Service Center: +45 (04489) 8855
Fax: +45 (04489) 87 55
E-Mail: vaerktoej@dk.bosch.com

Transport

Akkuen er testet iht. UN-manualen ST/SG/AC.10/11/rev.3 del III, underafsnit 38.3. Den har en effektiv beskyttelse mod indvendigt overtryk og kortslutning; desuden er den udstyret med anordninger, der forhindrer brud som følge af vold og farlig tilbagestrøm.

Litiumækvivalent-mængden i akkuen ligger under de almindelige grænseværdier. Af den grund er akkuen hverken som enkeltstående del eller som del indsat i et værktøj underkastet nationale og internationale forskrifter vedr. farligt gods. Forskrifterne vedr. farligt gods kan dog være relevant, hvis flere akkuer transporteres. I dette tilfælde kan det være nødvendigt at overholde særlige betingelser (f.eks. i forbindelse med emballage). Du kan læse mere herom i det engelsksprogede indsatskort under følgende iternetadresse: <http://purchasing.bosch.com/en/start/Allgemeines/Download/index.htm>.

Bortskaffelse

Akku-lamper, tilbehør og emballage skal genbruges på en miljøvenlig måde.

Gælder kun i EU-lande:



Smid ikke akku-lamper ud sammen med det almindelige husholdningsaffald!

Ht. det europæiske direktiv 2002/96/EF om affald af elektrisk og elektronisk udstyr skal kasserede akku-lamper indsamles separat og genbruges iht. gældende miljøforskrifter.

Akkuer/batterier:

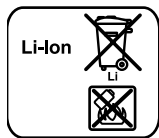

Li-Ion:

Læs og overhold henvisningerne i afsnit „Transport“, side 65.

Gamle akkuer/batterier må ikke smides ud sammen med det almindelige husholdningsaffald, ej heller brændes eller smides i vandet. Akkuer/batterier skal indsamles, genbruges eller bortskaffes iht. gældende miljøforskrifter.

Gælder kun i EU-lande:

Iht. direktivet 91/157/EØF skal defekte eller brugte akkuer/batterier genbruges.

Ret til ændringer forbeholdes.

Säkerhetsanvisningar



Läs noga igenom alla anvisningar. Fel som uppstår till följd av att anvisningarna nedan inte följts kan orsaka elstöt, brand och/eller allvarliga kroppsskador.



Rikta aldrig ljusstrålen mot personer eller djur och rikta inte heller själv blicken mot ljusstrålen även om du står på längre avstånd.



Den sladdlösa lampan alstrar en ljusstråle i laserklass 2 enligt IEC 60825-1 ed. 1.2. Risk finns att strålen kan blända personer.

- **Den sladdlösa lampan levereras med en varningsskylt (på den sladdlösa lampans bild på grafiksidan är skylten märkt med numret 2). Klistra medföljande dekal på ditt eget språk på varningsskyltens högra del.**

$P_{\text{max}} 19,4 \text{ mW}$, $\lambda_{\text{peak}} = 460 \text{ nm}$, IEC 60825-1 ed. 1.2   LED - Nicht in den Strahl blicken! Laserklasse 2

$P_{\text{max}} 19,4 \text{ mW}$, $\lambda_{\text{peak}} = 460 \text{ nm}$, IEC 60825-1 ed. 1.2   LED - Rikta inte blicken mot strålen! Laserklasse 2



Skydda batterimodulen mot hög värme som t. ex. längre solbestrålning och eld. Explosionsrisk föreligger.

- **Öppna inte batterimodulen.** Detta kan leda till kortslutning.
- **Håll gem, mynt, nycklar, spikar, skruvar och andra små metallföremål på avstånd från reservbatterier för att undvika en bygling av kontakterna.** En kortslutning av batteriets kontakter kan leda till brännskador eller brand.
- **I skadad eller felanvänd batterimodul kan ångor uppstå. Tillför friskluft och uppsök läkare vid åkommor.** Ångorna kan leda till irritation i andningsvägarna.

- ▶ **Ladda batterierna endast i de laddare som tillverkaren rekommenderat.** Om en laddare som är avsedd för en viss typ av batterier används för andra batterityper finns risk för brand.
- ▶ **Från ett defekt batteri kan vätska rinna ut och väta föremål i närheten. Kontrollera berörda delar.** Rengör eller byt ut dem vid behov.
- ▶ **Den sladdlösa lampan får inte användas i explosionsfarlig omgivning.**
- ▶ **Låt inte barn använda den sladdlös lampan.** Den är avsedd för yrkesmässig användning. Risk finns att barn bländar sig själv eller andra personer.

Funktionsbeskrivning

Fäll upp utvecklingsidan med illustration av den sladdlösa lampan och håll sidan uppfälld när du läser bruksanvisningen.

Ändamålsenlig användning

Den sladdlösa lampan är avsedd för manuellt styrd och begränsad upplysning i torr omgivning.

Illustrerade komponenter

Numreringen av komponenterna hänvisar till illustrationen av den sladdlösa lampan på grafiksidan.

- 1 Lamphuvud
- 2 Varningsskylt
- 3 Strömställare Till/Från
- 4 Mjukhandtag
- 5 Batterimodul*
- 6 Batterimodulens upplåsningsknapp
- 7 Bältesclips

***I bruksanvisningen avbildat och beskrivet tillbehör ingår inte standardleveransen.**

Tekniska data

Sladdlös lampa		GLI 10,8 V-LI Professional
Produktnummer		3 601 D37 U..
Märkspänning	V=	10,8
Lystid, ca	min	450
Laserklass		2
Våglängd λ_{PEAK}	nm	460
max. avgiven effekt	mW	19,4
Driftstemperatur	°C	- 10 ... +40
Lagringstemperatur	°C	- 15 ... +50
Vikt enligt EPTA-Procedure 01/2003	kg	0,3

Beakta produktnumret på sladdlösa lampans typskylt. Handelsbeteckningarna för enskilda sladdlösa lampor kan variera.

Montage

Batteriets laddning (tillbehör) (se bild A)

- **Använd endast de laddare som anges på tillbehörssidan.** Endast denna typ av laddare är anpassad till det litium-jonbatteri som används i den sladdlösa lampan.

Anvisning: Batterimodulen levereras ofullständigt uppladdad. För full effekt ska batterimodulen före första användningen laddas upp i laddaren.

Litium-jonbatteriet kan när som helst laddas upp eftersom detta inte påverkar livslängden. Batteriet skadas inte om laddning avbryts.

Litium-jonbatteriet är genom "Electronic Cell Protection (ECP)" skyddat mot djupurladdning. Vid urladdat batteri släcker skyddskopplingen den sladdlösa lampan:

- ⚠ OBS Tryck inte på strömställaren efter det den sladdlösa lampan automatiskt släckts.** Risk finns för att batterimodulen skadas.



Ta bort batterimodulen **5** genom att trycka på upplåsningsknappen **6** och dra sedan batterimodulen bakåt ur lampan. **Bruka inte våld.**

Batterimodulen är försedd med en NTC-temperaturövervakning som endast tillåter uppladdning inom ett temperaturområde mellan 0 °C och 45 °C. Härvid uppnår batterimodulen en lång brukstid.

Beakta anvisningarna för avfallshantering.

Drift

Driftstart

Insättning av batterimodul

- **Använd endast original Bosch litium-jonbatterier med den spänning som anges på den sladdlösa lampans typskylt.**
Används andra batterier finns risk för kroppsskada och brand.

Skjut in den uppladdade batterimodulen **5** i handtaget tills den tydligt snäpper fast och ligger i plan med handtaget.

In- och urkoppling

- **Den sladdlösa lampan alstrar en ljusstråle som ges ut genom lamphuvudet 1.**

Tryck för **att tända** den sladdlösa lampan på Till-/Från strömställaren **3**.

Tryck för **att släcka** den sladdlösa lampan på nytt på Till-/Från strömställaren **3**.

Djupurladdningsskydd

Litium-jonbatteriet är genom "Electronic Cell Protection (ECP)" skyddat mot djupurladdning. Vid urladdat batteri släcker skyddskopplingen den sladdlösa lampan.

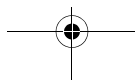
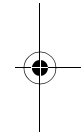
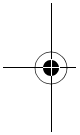

Arbetsanvisningar

Mjukhandtag

Greppytan **4** (mjukhandtag) ökar säkerheten och medför bekvämare hantering av lampan.

Bältesclips (se bild B)

Den sladdlösa lampan kan med bältesclipsen **7** hängas upp t. ex. på ett bälte. Vid upphängd sladdlös lampa är båda händerna lediga och lampan finns alltid till hands.

Underhåll och service

Underhåll och rengöring

Kontakta en auktoriserad serviceverkstad för Bosch-elverktyg när batterimodulen inte längre är funktionsduglig.

Den sladdlösa lampan är underhållsfri och har inga delar som behöver bytas ut eller underhållas.

Rengör den sladdlösa lampans plastglas endast med en torr, mjuk trasa för att inte skada glaset. Använd inte rengörings- eller lösningsmedel.

Om i den sladdlösa lampan trots exakt tillverkning och sträng kontroll störning skulle uppstå, bör reparation utföras av auktoriserad serviceverkstad för Bosch elverktyg.

Var vänlig ange vid förfrågningar och reservdelsbeställningar produktnummer som består av 10 siffror och som finns på lampans typskylt.

Kundservice och kundkonsulter

Kundservicen ger svar på frågor beträffande reparation och underhåll av produkter och reservdelar. Sprängskissar och informationer om reservdelar lämnas även på adressen:

www.bosch-pt.com

Bosch kundkonsultgruppen hjälper gärna när det gäller frågor beträffande köp, användning och inställning av produkter och tillbehör.

Svenska

Tel.: +46 (020) 41 44 55

Fax: +46 (011) 18 76 91

Transport

Batterimodulen har testats enligt UN-handboken ST/SG/AC.10/11/rev.3 del III, underavsnitt 38.3. Den är effektivt skyddad mot inre övertryck och kortslutning samt har anordningar för att förhindra brott genom åverkan och farlig returström.

Den i batterimodulen ingående litiumekvivalentmängden ligger under tillämpliga gränsvärden. För batterimodulen som separat del eller insatt i ett verktyg gäller därför varken nationella eller internationella föreskrifter avseende farligt gods. Föreskrifterna för farligt gods kan dock gälla vid transport av flera batterimoduler. I detta fall kan det vara nödvändigt att uppfylla vissa villkor (t.ex. beträffande förpackning). Ytterligare detaljer lämnas i ett informationsblad med följande internetadress: <http://purchasing.bosch.com/en/start/Allgemeines/Download/index.htm>.

Avfallshantering

Sladdlösa lampor, tillbehör och förpackning ska omhändertas på miljövänligt sätt för återvinning.

Endast för EU-länder:



Släng inte lampor i hushållsavfall!

Enligt europeiska direktivet 2002/96/EG för kasserade elektriska och elektroniska apparater och dess modifiering till nationell rätt måste obrukbara sladdlösa lampor omhändertas separat och på miljövänligt sätt lämnas in för återvinning.

Sekundär-/primärbatterier:

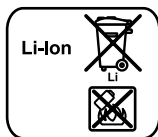

Li-jon:

Beakta anvisningarna i avsnittet "Transport", sida 72.

Förbrukade batterier får inte slängas i hushållsavfall och inte heller i eld eller vatten. Batterierna ska samlas för återvinning eller omhändertas på miljövänligt sätt.

Endast för EU-länder:

Defekta eller förbrukade batterier måste enligt direktivet 91/157/EEG omhändertas för återvinning.

Ändringar förbehålles.

Sikkerhetsinformasjon



Les gjennom alle advarslene og anvisningene. Feil ved overholdelsen av advarslene og nedenstående anvisninger kan medføre elektriske støt, brann og/eller alvorlige skader.



Rett aldri lysstrålen mot personer eller dyr og se ikke selv inn i lysstrålen, heller ikke fra en stor avstand.



Denne batteri-lampen lager lysstråling i laserklasse 2 jf. IEC 60825-1 ed. 1.2. Du kan ufrivillig blende andre personer.

- **Batteri-lampen leveres med et advarselsskilt (som er merket med nummer 2 på bildet av batteri-lampen på illustrasjonssiden). Lim medlevert etikett på språket ditt over høyre side av advarselsskiltet.**

$P_{max} 19.4 \text{ mW}, \lambda_{peak}=460 \text{ nm},$ IEC 60825-1 ed. 1.2		LED - Nicht in den Strahl blicken! Laserklasse 2
--	---	---

$P_{max} 19.4 \text{ mW}, \lambda_{peak}=460 \text{ nm},$ IEC 60825-1 ed. 1.2		LED - Ikke se inn i strålen! Laserklasse 2
--	---	---



Beskytt batteriet mot varme, f. eks. også mot permanent solinnvirkning, og ild. Det er fare for eksplosjoner.

- **Batteriet må ikke åpnes.** Det er fare for kortslutning.
- **Hold batteriet som ikke er i bruk unna binders, mynter, nøkler, spikre, skruer eller andre mindre metallgjenstander, som kan lage en forbindelse mellom kontaktene.** En kortslutning mellom batterikontaktene kan føre til forbrenninger eller brann.
- **Ved skader og usakkyndig bruk av batteriet kan det slippe ut damp. Tilfør frisk luft og gå til lege hvis det oppstår helseproblemer.** Dampene kan irritere åndedretsorganene.

- ▶ **Lad batteriet kun opp i ladeapparater som er anbefalt av produsenten.** Det oppstår brannfare hvis et ladeapparat som er egnet til en bestemt type batterier, brukes med andre batterier.
- ▶ **Ved defekt batteri kan det lekke ut væske som fukter gjenstander i nærheten. Sjekk de aktuelle delene.** Rengjør disse eller bytt dem eventuelt ut.
- ▶ **Ikke arbeid med batterilampen i eksplosjonsfarlige omgivelser.**
- ▶ **La ikke barn bruke batterilampen.** Den er beregnet til profesjonell bruk. Barn kan ufrivillig blende andre personer eller seg selv.

Funksjonsbeskrivelse

Brett ut utbrettssiden med bildet av batterilampen, og la denne siden være utbrettet mens du leser bruksanvisningen.

Formålmessig bruk

Batterilampen er beregnet til håndført, begrenset opplysning i tørre områder.

Illustrerte komponenter

Nummereringen av de illustrerte komponentene gjelder for bildet av batterilampen på illustrasjonssiden.

- 1 Lampehode
- 2 Advarselsskilt
- 3 På-/av-bryter
- 4 Softgrip
- 5 Batteri*
- 6 Batteri-låsetast
- 7 Belteholdeklips

***Illustrert eller beskrevet tilbehør inngår ikke i standard-leveransen.**

Tekniske data

Batteri-lampe		GLI 10,8 V-LI Professional
Produktnummer		3 601 D37 U..
Nominell spenning	V=	10,8
Lysvarighet, ca.	min	450
Laserklasse		2
Bølgelengde λ_{PEAK}	nm	460
max. avgitt effekt	mW	19,4
Driftstemperatur	°C	- 10 ... +40
Lagertemperatur	°C	- 15 ... +50
Vekt tilsvarende EPTA-Procedure 01/2003	kg	0,3

Legg merke til produktnummeret på typeskiltet til batteri-lampen din. Handelsbetegnelsene for de enkelte batteri-lampene kan variere.

Montering

Opplading av batteriet (tilbehør) (se bilde A)

► **Bruk kun ladeapparatene som er angitt på tilbehørssiden.** Kun disse ladeapparatene er tilpasset til Li-ion-batteriet som brukes i batterilampen.

Merk: Batteriet leveres delvis oppladet. For å sikre full effekt fra batteriet, må du lade det fullstendig opp i ladeapparatet før førstegangs bruk.

Litium-ion-batteriet kan lades opp til enhver tid uten at levetiden forkortes. Det skader ikke batteriet å avbryte oppladingen.

Li-ion-batteriet er beskyttet av «Electronic Cell Protection (ECP)» mot total utlading. Når batteriet er utladet, kobles batterilampen ut med en beskyttelseskobling.

⚠ OBS Trykk etter automatisk utkobling av batterilampen ikke videre på på-/av-bryteren. Batteriet kan ta skade.

Til fjerning av batteriet **5** trykker du opplåsingstastene **6** og trekker batteriet bakover ut av batterilampen. **Ikke bruk makt.**

Batteriet er utstyrt med en NTC-temperaturovervåking, som kun aksepterer en opplading i i temperaturområdet mellom 0 °C og 45 °C. Slik oppnås en lang levetid for batteriet.

Følg informasjonene om kassering.

Bruk

Igangsetting

Innsetting av batteriet

- **Bruk kun original Bosch li-ion-batterier med en spenning som er angitt på typeskiltet til batteri-lampen.** Bruk av andre batterier kan medføre skader og brannfare.

Sett det oppladede batteriet **5** inn i håndtaket til dette går følbart i lås og ligger kant i kant på håndtaket.

Inn-/utkobling

- **Batterilampen lager en lysstråle som kommer ut av lampehodet 1.**

Til **igangsetting** av batteri-lampen må du trykke på på-/av-bryteren **3**.

Til **utkobling** av batteri-lampen må du trykke på på-/av-bryteren **3** igjen.

Beskyttelse mot total utlading

Li-ion-batteriet er beskyttet av «Electronic Cell Protection (ECP)» mot total utlading. Når batteriet er utladet, kobles batterilampen ut med en beskyttelseskobling.

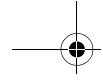

Arbeidshenvisninger

Softgrip

Gripeflaten **4** (softgrip) forhindrer gliding og gir deg et bedre grep på maskinen, slik at håndteringen av batteri-lampen blir enklere.

Belteholdeklips (se bilde B)

Med belteholdeklipsen **7** kan du f. eks. henge batterilampen i et belte. Du har da begge hender ledig og batterilampen er alltid lett tilgjengelig.

Service og vedlikehold

Vedlikehold og rengjøring

Hvis batteriet ikke lenger er funksjonsdyktig, må du henvende deg til en autorisert kundeservice for Bosch-elektroverktøy.

Batterilampen er vedlikeholdsfri og inneholder ingen deler som må skiftes eller vedlikeholdes.

Rengjør kunststoffskiven på batteri-lampen kun med en tørr, myk klut, for å unngå skader. Ikke bruk rengjørings- eller løsemidler.

Hvis batteri-lampen til tross for omhyggelige produksjons- og kontrollmetoder en gang skulle svikte, må reparasjonen utføres av et autorisert serviceverksted for Bosch-elektroverktøy.

Ved alle forespørsler og reservedelsbestillinger må du oppgi det 10-sifrede produktnummeret som er angitt på batteri-lampens typeskilt.

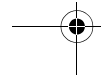
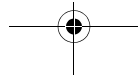
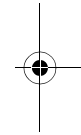
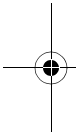

Kundeservice og kunderådgivning

Kundeservice hjelper deg ved spørsmål om reparasjon og vedlikehold av produktet ditt og reservedelene. Deltegninger og informasjonen om reservedeler finner du også under:

www.bosch-pt.com

Bosch-kunderådgiver-teamet er gjerne til hjelp ved spørsmål om kjøp, bruk og innstilling av produkter og tilbehør.

Norsk

Robert Bosch A/S
Trollaasveien 8
Postboks 10
1414 Trollaasen
Tel. Kundekonsulent: +47 (6681) 70 00
Fax: +47 (6681) 70 97

Transport

Batteriet er testet jf. UN-håndbok ST/SG/AC.10/11/Rev.3 del III, underavsnitt 38.3. Det har en virksom beskyttelse mot indre overtrykk og kortslutning samt innretninger til forhindring av brudd etter vold og farlig tilbakestrøm.

Litiumekvivalent-mengden som finnes i batteriet er under vanlig grenseverdi. Derfor gjelder de nasjonale og internasjonale forskriftene for farlig gods verken for batteriet som enkelt del eller innsatt i elektroverktøyet. Men forskriftene for farlig gods kan være relevant ved transport av flere batterier. Det kan i dette tilfellet være nødvendig å overholde spesielle vilkår (f. eks. med emballasjen). Nærmere informasjonen får du i en engelsk informasjon under følgende internettadresse: <http://purchasing.bosch.com/en/start/Allgemeines/Download/index.htm>.

Deponering

Batteri-lamper, tilbehør og emballasje må leveres inn til miljøvennlig gjenvinning.

Kun for EU-land:



Ikke kast batteri-lamper i vanlig søppel!

Jf. det europeiske direktivet 2002/96/EF vedr. gamle elektriske og elektroniske-apparater og tilpassingen til nasjonale lover må batteri-lamper som ikke lenger kan brukes samles inn og leveres inn til en miljøvennlig resirkulering.

Batterier/oppladbare batterier:

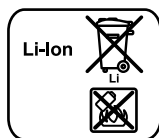

Li-ion:

Ta hensyn til informasjonene i avsnittet «Transport», side 79.

Ikke kast batterier i vanlig søppel, ild eller vann. Batterier skal samles inn, resirkuleres eller deponeres på en miljøvennlig måte.

Kun for EU-land:

Defekte eller oppbrukte batterier må resirkuleres iht. direktiv 91/157/EØF.

Retten til endringer forbeholdes.

Turvallisuusohjeita



Lue kaikki turvallisuus- ja muut ohjeet. Turvallisuusohjeiden noudattamisen laiminlyönti saattaa johtaa sähköiskuun, tulipaloon ja/tai vakavaan loukkaantumiseen.



Älä koskaan suuntaa valosädettä ihmisiin tai eläimiin, älä myös itse katso valosäteeseen edes kaukaa.



Tämä akkuvalaisin tuottaa laserluokan 2 valosädettä IEC 60825-1 ed. 1.2 mukaan. Täten voit tahattomasti sokaista sillä muita ihmisiä.

- **Akkuvalaisin toimitetaan varustettuna varoituskilvellä (akkuvalaisimen grafiikkasivussa olevassa kuvassa merkitty numerolla 2). Liimaa varoituskilven oikealle puolelle toimitukseen kuuluvan, oman kieleksi tarra.**

P_{max} 19.4 mW, λ_{peak} = 460 nm, IEC 60825-1 ed. 1.2   LED - Nicht in den Strahl blicken! Laserklasse 2

P_{max} 19.4 mW, λ_{peak} = 460 nm, IEC 60825-1 ed. 1.2   LED - Älä katso säteeseen! Laserluokka 2



Suojaa akku kuumuudelta esim. myös pitkäaikaiselta auringonpaisteelta ja tulelta. Syntyy räjähdysvaara.

- **Älä avaa akkua.** On olemassa oikosulun vaara.
- **Pidä irrallista akkua loitolla metalliesineistä, kuten paperinliitimistä, kolikoista, avaimista, nauloista, ruuveista tai muista pienistä metalliesineistä, jotka voivat oikosulkea akun koskettimet.** Akkukoskettimien välinen oikosulku saattaa aiheuttaa palovammoja tai johtaa tulipaloon.

- ▶ **Jos akku vaurioituu tai sitä käytetään asiaankuulumattomalla tavalla, saattaa siitä purkautua höyryä. Tuuleta raikkaalla ilmalla ja hakeudu lääkärin luo, jos ilmenee haittoja.** Höyryt voivat ärsyttää hengitystiehyeyttä.
- ▶ **Lataa akku vain valmistajan suosittelemassa latauslaitteessa.** Latauslaite, joka soveltuu määrättyntyyppiselle akulle, saattaa muodostaa tulipalovaaran erilaista akkua ladattaessa.
- ▶ **Viallisesta akusta voi vuotaa nestettä, joka kostuttaa viereisiä esineitä. Tarkista kastuneet osat.** Puhdista tai vaihda ne tarvittaessa.
- ▶ **Älä koskaan työskentele akkuvalaisimen kanssa räjähdysvaarallisessa ympäristössä.**
- ▶ **Älä anna lasten käyttää akkuvalaisinta ilman valvontaa.** Se on tarkoitettu ammattimaiseen käyttöön. Lapset voivat sokaista itseään tai muita ihmisiä tahattomasti.

Toimintaselustus

Käännä auki taittosivu, jossa on akkuvalaisimen kuva ja pidä se uloskäännettynä lukiessasi käyttöohjetta.

Määräyksenmukainen käyttö

Akkuvalaisin on tarkoitettu kädessä pidettäväksi, kuivien tilojen rajattuun valaisemiseen.

Kuvassa olevat osat

Kuvassa olevien osien numerointi viittaa grafiikkasivussa olevaan akkuvalaisimen kuvaan.

- 1 Lamppupää
- 2 Varoituskilpi
- 3 Käynnistyskytkin
- 4 Pehmustettu kahva
- 5 Akku*

6 Akun vapautuspainike

7 Vyöpidin

***Kuvassa tai selostuksessa esiintyvä lisätarvike ei kuulu vakiotoimitukseen.**

Tekniset tiedot

Akkuvalaisin		GLI 10,8 V-Li Professional
Tuotenumero		3 601 D37 U..
Nimellisjännite	V=	10,8
Valaisuaika, n.	min	450
Laserluokka		2
Aallonpituus λ_{PEAK}	nm	460
suurin antoteho	mW	19,4
Käyttölämpötila	°C	- 10 ... +40
Varastointilämpötila	°C	- 15 ... +50
Paino vastaa EPTA-Procedure 01/2003	kg	0,3

Ota huomioon akkuvalaisimesi tyyppikilvessä oleva tuotenumero. Yksittäisten akkuvalaisinten kaupanimitys saattaa vaihdella.

Asennus

Akun lataus (lisätarvike) (katso kuva A)

► **Käytä vain tarvikesivulla mainittuja latauslaitteita.** Vain nämä latauslaitteet on sovitettu akkuvalaisimesi käytettävälle litiumioniakulle.

Huomio: Akku toimitetaan osittain ladattuna. Jotta akun täysi teho voitaisiin taata, tulee akku ennen ensimmäistä käyttöönottoa ladata täyteen latauslaitteessa.

Litiumioni-akkua voidaan ladata milloin vain, lyhentämättä akun elinikää. Latauksen keskeytys ei vaurioita akkua.

Li-ioni-akkaa suojaa syväpurkaukselta "Electronic Cell Protection (ECP)". Akun tyhjetessä suojakytettä sammuttaa akkuvalaisimen.

⚠ HUOM **Älä enää paina käynnistyskytkintä akkuvalaisimen automaattisen poiskytkennän jälkeen.** Akku saattaa vahingoittua.

Irrota akku **5** painamalla lukkopainikkeita **6** ja vetämällä akku taaksepäin ulos akkuvalaisimesta. **Älä käytä voimaa tähän.**

Akku on varustettu NTC-lämpötilanvalvonnalla, joka sallii lataamisen vain akun lämpötilan ollessa välillä 0 °C ja 45 °C. Täten saavutetaan pitkä käyttöikä akulle.

Ota huomioon hävitysohjeet.

Käyttö

Käyttöönotto

Akun asennus

► **Käytä vain alkuperäisiä Bosch Li-ioni-akkuja, joiden jännite vastaa akkuvalaisimesi tyyppikilvessä olevaa jännitettä.** Jonkun muun akun käyttö saattaa johtaa loukkaantumiseen ja tulipaloon.

Työnnä ladattu akku **5** kahvaan, kunnes se lukkiutuu tuntuvasti ja asettuu tasaisesti kiinni kahvaan.

Käynnistys ja pysäytys

► **Akkuvalaisin tuottaa valosäteen, joka säteilee lampupäästä 1.**

Sytytä akkuvalaisin painamalla käynnistyskytkintä **3**.

Sammuta akkuvalaisin painamalla käynnistyskytkintä **3** uudelleen.

Syväpurkaussuoja

Li-ioni-akkaa suojaa syväpurkaukselta "Electronic Cell Protection (ECP)". Akun tyhjetessä suojakytettä sammuttaa akkuvalaisimen.

Työskentelyohjeita

Pehmustettu kahva

Kumipäälysteinen kahvapinta **4** (pehmustettu kahva) parantaa luistovarmuutta ja helpottaa täten akkuvalaisimen pitämistä ja käsittelyä.

Vyöpidin (katso kuva B)

Vyöpitimen **7** avulla voit ripustaa akkuvalaisimen esim. vyöhön. Sinulla on silloin molemmat kädet vapaana ja akkuvalaisin on kuitenkin milloin vain saatavilla.

Hoito ja huolto

Huolto ja puhdistus

Jos akku ei enää toimi, käänny Bosch-sopimushuollon puoleen.

Akkuvalaisin on huoltovapaa, eikä siinä ole vaihdettavia tai huollettavia osia.

Puhdista akkuvalaisimen muovilevy vain kuivalla pehmeällä liinalla, vaurioiden välttämiseksi. Älä käytä puhdistusaineita tai liuottimia.

Jos akkuvalaisimessa, huolellisesta valmistuksesta ja koestusmenettelystä huolimatta esiintyy vikaa, tulee korjaus antaa Bosch sopimushuollon tehtäväksi.

Ilmoita ehdottomasti 10-numeroinen tuotenumero, joka löytyy akkuvalaisimen tyyppikilvestä, kaikissa kyselyissä ja varaosatilauksissa.

Asiakaspalvelu ja asiakasneuvonta

Asiakaspalvelu vastaa tuotteesi korjausta ja huoltoa sekä varaosia koskeviin kysymyksiin. Räjähdyspiirustuksia ja tietoja varaosista löydät myös osoitteesta:

www.bosch-pt.com

Bosch-asiakasneuvontatiimi auttaa mielellään sinua tuotteiden ja lisätarvikkeiden ostoa, käyttöä ja säätöä koskevissa kysymyksissä.

Suomi

Robert Bosch Oy
Bosch-keskushuolto
Pakkalantie 21 A
01510 Vantaa
Puh.: +358 (09) 435 991
Faksi: +358 (09) 870 2318
www.bosch.fi

Kuljetus

Akku on testattu UN-käsikirjan ST/SG/AC.10/11/korj.3 osa III, alaotsikko 38.3 mukaan. Siinä on aktiivinen suoja sisäistä ylipainetta ja oikosulkua vasten sekä rakenteita, jotka estävät väkivaltaisen murron ja vaarallisen takavirran.

Akun sisältämä litiumekvivalenttimäärä alittaa kyseisiä raja-arvoja. Tästä johtuen akku ei yksikkönä eikä laitteeseen asennettuna kuulu kansallisiin tai kansainvälisiin vaarallisten aineiden säännösten piiriin. Vaarallisten aineiden säännökset voivat kuitenkin tulla kysymykseen kuljetettaessa useita akkuja. Tässä tapauksessa saattaa olla välttämätöntä noudattaa määrättyjä edellytyksiä (esim. pakkausten suhteen). Tarkemmat tiedot löydät englanninkielisestä ohjelehdessä allaolevasta internetosoitteesta: <http://purchasing.bosch.com/en/start/Allgemeines/Download/index.htm>.

Hävitys

Akkuvalaisimet, lisätarvikkeet ja pakkaukset tulee toimittaa ympäristöystävälliseen uusiokäyttöön.

Vain EU-maita varten:



Älä heitä akkuvalaisinta talousjätteisiin!
Eurooppalaisen vanhoja sähkö- ja elektroniikkalaitteita koskevan direktiivin 2002/96/EY ja sen kansallisten lakien muunnosten mukaan, tulee käyttökelvottomat akkuvalaisimet kerätä erikseen ja toimittaa ympäristöystävälliseen uusiokäyttöön.

Akut/paristot:

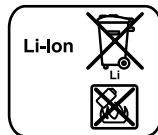

Li-ioni:

Katso ohjeita kappaleessa "Kuljetus", sivu 86.

Älä heitä akkua/paristoa talousjätteisiin, tuleen tai veteen. Akut/paristot tulee kerätä, kierrättää tai hävittää ympäristöystävällisellä tavalla.

Vain EU-maita varten:

Vialliset tai loppuunkäytetyt akut tulee kierrättää direktiivin 91/157/ETY mukaisesti.

Oikeus teknisiin muutoksiin pidätetään.

Υποδείξεις ασφαλείας



Διαβάστε όλες τις προειδοποιητικές υποδείξεις. Αμέλειες κατά την τήρηση των προειδοποιητικών υποδείξεων μπορεί να προκαλέσουν ηλεκτροπληξία, κίνδυνο πυρκαγιάς ή/και σοβαρούς τραυματισμούς.



Μην κατευθύνετε την ακτίνα λέιζερ επάνω σε πρόσωπα ή ζώα και μην κοιτάζετε οι ίδιοι/ή ίδιες κατευθείαν στην ακτίνα, ακόμη και από μεγάλη απόσταση.



Αυτός ο φακός μπαταρίας παράγει ακτινοβολία λέιζερ κλάσης λέιζερ 2 κατά IEC 60825-1 ed. 1.2. Έτσι, χωρίς να το θέλετε, μπορεί να τυφλώσει άλλα πρόσωπα.

- Ο φακός μπαταρίας παραδίδεται μαζί με μια προειδοποιητική πινακίδα (στην απεικόνιση του φακού μπαταρίας στη σελίδα γραφικών φέρει τον αριθμό 2). Κολλήστε επάνω στη δεξιά πλευρά της προειδοποιητικής πινακίδας το αυτοκόλλητο στη γλώσσα της χώρας σας που παραδίδεται μαζί με το φακό μπαταρίας.

$P_{max} 19.4 \text{ mW}$, $\lambda_{peak} = 460 \text{ nm}$, IEC 60825-1 ed. 1.2   LED - Nicht in den Strahl blicken! Laserklasse 2

$P_{max} 19.4 \text{ mW}$, $\lambda_{peak} = 460 \text{ nm}$, IEC 60825-1 ed. 1.2   Φωτοδιάδοχος - μην κοιτάτε στην ακτίνα! Ακτινοβολία λέιζερ κλάσης λέιζερ 2



Προστατεύετε την μπαταρία από φωτιά και υπερβολικές θερμοκρασίες, π.χ. ακόμη και από συνεχή ηλιακή ακτινοβολία. Υπάρχει κίνδυνος έκρηξης.

- Μην ανοίγετε την μπαταρία. Υπάρχει κίνδυνος βραχυκυκλώματος.

- ▶ **Κρατάτε τις μπαταρίες που δε χρησιμοποιείτε μακριά από συνδετήρες χαρτιών, νομίσιμα, κλειδιά, καρφιά, βίδες κι άλλα μικρά μεταλλικά αντικείμενα που μπορούν να βραχυκυκλώσουν τις επαφές της μπαταρίας.** Ένα βραχυκύκλωμα των επαφών της μπαταρίας μπορεί να προκαλέσει τραυματισμούς ή φωτιά.
- ▶ **Σε περίπτωση βλάβης ή/και αντικανονικής χρήσης της μπαταρίας μπορεί να εξέλθουν αναθυμιάσεις από την μπαταρία. Αφήστε να μπει φρέσκος αέρας και επισκεφτείτε ένα γιατρό αν αισθανθείτε ενοχλήσεις.** Οι αναθυμιάσεις μπορεί να ερεθίσουν τις αναπνευστικές οδούς.
- ▶ **Φορτίζετε τις μπαταρίες μόνο με φορτιστές που προτείνονται από τον κατασκευαστή.** Ένας φορτιστής που είναι κατάλληλος μόνο για ένα συγκεκριμένο τύπο μπαταριών δημιουργεί κίνδυνο πυρκαγιάς όταν χρησιμοποιηθεί για άλλες μπαταρίες.
- ▶ **Όταν η μπαταρία είναι χαλασμένη μπορεί να εκρεύσουν υγρά και να υγράνουν τα γειτονικά αντικείμενα. Να ελέγχετε τα σχετικά εξαρτήματα.** Να καθαρίζετε τα εξαρτήματα αυτά και, αν χρειαστεί, να τα αντικαθιστάτε.
- ▶ **Να μην εργάζεστε με το φακό μπαταρίας σε περιβάλλον στο οποίο υπάρχει κίνδυνος έκρηξης.**
- ▶ **Μην αφήσετε παιδιά να χρησιμοποιήσουν το φακό μπαταρίας.** Ο φακός μπαταρίας προορίζεται για επαγγελματική χρήση. Τα παιδιά μπορεί να τυφλώσουν άθελα τον ίδιο τον εαυτό τους ή άλλα πρόσωπα.

Περιγραφή λειτουργίας

Παρακαλούμε ανοίξτε τη διπλωμένη σελίδα με την απεικόνιση της λάμπας μπαταρίας κι αφήστε την ανοιχτή όσο θα διαβάσετε τις οδηγίες χειρισμού.

Χρήση σύμφωνα με τον προορισμό

Ο φακός μπαταρίας προορίζεται για το φορητό φωτισμό στεγνών και περιορισμένου μεγέθους χώρων.

Απεικονιζόμενα στοιχεία

Η απαρίθμηση των απεικονιζόμενων στοιχείων αναφέρεται στην απεικόνιση της λάμπας μπαταρίας στη σελίδα γραφικών.

- 1 Κεφαλή λάμπας
- 2 Προειδοποιητική πινακίδα
- 3 Διακόπτης ON/OFF
- 4 Μαλακή λαβή Soft
- 5 Μπαταρία*
- 6 Πλήκτρο απομανδάλωσης μπαταρίας
- 7 Γάντζος «clip» ανάρτησης σε ζώνη

*Εξαρτήματα που απεικονίζονται ή περιγράφονται δεν περιέχονται στη σπάνταρ συσκευασία.

Τεχνικά χαρακτηριστικά

Λάμπα μπαταρίας		GLI 10,8 V-LI Professional
Αριθμός ευρετηρίου		3 601 D37 U..
Ονομαστική τάση	V=	10,8
Διάρκεια φωτεινότητας, περίπου	min	450
Κατηγορία λείζερ		2
Μήκος κύματος λ _{PEAK}	nm	460
Μέγιστη ισχύς	mW	19,4
Θερμοκρασία λειτουργίας	°C	- 10 ... +40
Θερμοκρασία διαφύλαξης/αποθήκευσης	°C	- 15 ... +50
Βάρος σύμφωνα με EPTA-Procedure 01/2003	kg	0,3

Παρακαλούμε να προσέξετε τον αριθμό ευρετηρίου στην πινακίδα κατασκευαστή της λάμπας μπαταρίας. Οι εμπορικοί χαρακτηρισμοί από ορισμένες λάμπες μπαταρίας μπορεί να διαφέρουν.

Συναρμολόγηση

Φόρτιση μπαταρίας (ειδικό εξάρτημα) (βλέπε εικόνα A)

- **Να χρησιμοποιείτε μόνο τους φορτιστές που αναφέρονται στη σελίδα εξαρτημάτων.** Μόνο αυτοί οι φορτιστές είναι εναρμονισμένοι με την μπαταρία ιόντων λιθίου (Li-Ionen) που χρησιμοποιείται στο φακό μπαταρίας.

Υπόδειξη: Η μπαταρία παραδίδεται μερικώς φορτισμένη. Για να εξασφαλίσετε την πλήρη ισχύ της μπαταρίας πρέπει να την φορτίσετε στο φορτιστή πριν την χρησιμοποιήσετε για πρώτη φορά.

Η μπαταρία ιόντων λιθίου μπορεί να φορτιστεί ανά πάσα στιγμή. Η διακοπή της φόρτισης δεν βλάπτει την μπαταρία.

Η μπαταρία ιόντων λιθίου προστατεύεται από μια ολοκληρωτική εκφόρτιση από τη διάταξη «Electronic Cell Protection (ECP)». Όταν αδειάζει η μπαταρία ο φακός μπαταρίας αποζεγνύεται από μια προστατευτική διάταξη.

⚠ ΠΡΟΣΟΧΉ Μετά την αυτόματη απόζευξη του φακού μπαταρίας σταματήστε το πάτημα του διακόπτη ON/OFF. Διαφορετικά μπορεί να υποστεί βλάβη η μπαταρία.

Για να αφαιρέσετε την μπαταρία 5 πατήστε τα πλήκτρα απομανδάλωσης 6 και αφαιρέστε την μπαταρία από το πίσω μέρος του φακού μπαταρίας. **Μη χρησιμοποιήσετε βία.**

Η μπαταρία είναι εξοπλισμένη με μια διάταξη επιτήρησης της θερμοκρασίας με αισθητήρα NTC, η οποία περιορίζει την φόρτιση της μπαταρίας εντός μιας περιοχής θερμοκρασίας από 0 °C έως 45 °C. Μ' αυτόν τον τρόπο επιτυγχάνεται η αύξηση της διάρκειας ζωής της μπαταρίας.

Δώστε προσοχή στις υποδείξεις απόσυρσης.

Λειτουργία

Εκκίνηση

Τοποθέτηση της μπαταρίας

- ▶ **Να χρησιμοποιείτε μόνο γνήσιες μπαταρίες ιόντων από της Bosch με τάση ίδια μ' αυτήν που αναφέρεται επάνω στην πινακίδα κατασκευαστή του φακού μπαταρίας.** Η χρήση άλλων μπαταριών μπορεί να οδηγήσει σε τραυματισμούς και να δημιουργήσει κίνδυνο πυρκαγιάς.

Εισάγετε τη φορτισμένη μπαταρία 5 στη λαβή μέχρι να έρθει «πρόσωπο» με τη λαβή και να αισθανθείτε ότι ασφάλισε.

Θέση σε λειτουργία κι εκτός λειτουργίας

- ▶ **Ο φακός μπαταρίας παράγει μια δέσμη φωτός η οποία εξέρχεται από την κεφαλή φακού 1.**

Για να **θέσετε σε λειτουργία** το φακό μπαταρίας πατήστε το διακόπτη ON/OFF 3.

Για να **θέσετε εκτός λειτουργίας** το φακό μπαταρίας πατήστε πάλι το διακόπτη ON/OFF 3.

Προστασία από ολοκληρωτική εκφόρτιση

Η μπαταρία ιόντων λιθίου προστατεύεται από μια ολοκληρωτική εκφόρτιση από τη διάταξη «Electronic Cell Protection (ECP)». Όταν αδειάσει η μπαταρία ο φακός μπαταρίας αποζευγνύεται από μια προστατευτική διάταξη.

Υποδείξεις εργασίας

Μαλακή λαβή Soft

Η επιφάνεια πιασίματος 4 (μαλακό πιάσιμο) αυξάνει την αντιολισθητική ασφάλεια επιτρέποντας έτσι το καλύτερο πιάσιμο και τον άνετο χειρισμό της λάμπας μπαταρίας.

Γάντζος ανάρτησης σε ζώνη (βλέπε εικόνα Β)

Με το γάντζο ανάρτησης σε ζώνη **7** μπορείτε να αναρτήσετε το φακό μπαταρίας π. χ. σε μια ζώνη. Έτσι έχετε και τα δυο χέρια ελεύθερα και ταυτόχρονα μπορείτε να χειρίζεστε το φακό μπαταρίας ανά πάσα στιγμή.

Συντήρηση και Service

Συντήρηση και καθαρισμός

Όταν η μπαταρία δε λειτουργεί πλέον, παρακαλούμε να απευθυνθείτε σ' ένα εξουσιοδοτημένο κατάστημα Service για ηλεκτρικά εργαλεία της Bosch.

Ο φακός μπαταρίας δε χρειάζεται συντήρηση και δεν περιέχει εξαρτήματα που θα πρέπει να αντικαθίστανται ή να συντηρούνται.

Να καθαρίζετε τον πλαστικό δίσκο του φακού μπαταρίας μόνο με ένα στεγνό, μαλακό πανί για να αποφύγετε τυχόν ζημιές. Μην χρησιμοποιήσετε διαλύτες ή απορρυπαντικά.

Αν παρ' όλες τις επιμελημένες μεθόδους κατασκευής κι ελέγχου η λάμπα μπαταρίας σταματήσει κάποτε να λειτουργεί, τότε η επισκευή της πρέπει να ανατεθεί σ' ένα εξουσιοδοτημένο συνεργείο για ηλεκτρικά εργαλεία της Bosch.

Όταν ζητάτε διασαφητικές πληροφορίες καθώς και όταν παραγγέλνετε ανταλλακτικά πρέπει να αναφέρετε οπωσδήποτε το 10ψήφιο αριθμό ευρετηρίου που αναγράφεται στην πινακίδα κατασκευαστή της λάμπας μπαταρίας.

Service και σύμβουλος πελατών

Το Service απαντά στις ερωτήσεις σας σχετικά με την επισκευή και τη συντήρηση του προϊόντος σας καθώς και για τα αντίστοιχα ανταλλακτικά. Λεπτομερή σχέδια και πληροφορίες για τα ανταλλακτικά θα βρείτε στην ηλεκτρονική διεύθυνση:

www.bosch-pt.com

Η ομάδα συμβούλων της Bosch σας υποστηρίζει με ευχαρίστηση όταν έχετε ερωτήσεις σχετικές με την αγορά, τη χρήση και τη ρύθμιση των προϊόντων και ανταλλακτικών.

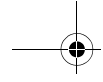

Ελλάδα

Robert Bosch A.E.
Κηφισσού 162
12131 Περιστέρι-Αθήνα
Tel.: +30 (0210) 57 01 200 KENTPO
Tel.: +30 (0210) 57 70 081 – 83 KENTPO
Fax: +30 (0210) 57 01 263
Fax: +30 (0210) 57 70 080
www.bosch.gr
ABZ Service A.E.
Tel.: +30 (0210) 57 01 375 – 378 SERVICE
Fax: +30 (0210) 57 73 607



Μεταφορά

Η μπαταρία δοκιμάστηκε σύμφωνα με το εγχειρίδιο UN (Ηνωμένων Εθνών) ST/SG/AC.10/11/Rev.3 Μέρος III, ημικεφάλαιο 38.3. Διαθέτει μια αποτελεσματική προστασία ενάντια σε εσωτερική πίεση και βραχυκύκλωμα καθώς και διατάξεις προστασίας από τυχόν βίαιο σπάσιμο και επικίνδυνο ρεύμα αναστροφής.

Το ισοδύναμο της ποσότητας λιθίου που περιέχει η μπαταρία δεν υπερβαίνει τα αντίστοιχα σχετικά όρια. Γι' αυτό η μπαταρία δεν υπόκειται στις εθνικές ή/και στις διεθνείς διατάξεις περί επικινδύνων εμπορευμάτων, ούτε σαν μεμονωμένο εξάρτημα ούτε τοποθετημένη σε μια συσκευή. Όμως, οι διατάξεις περί επικινδύνων εμπορευμάτων μπορεί να αποκτήσουν σημασία όταν μεταφέρονται ταυτόχρονα πολλές μπαταρίες μαζί. Σε μια τέτοια περίπτωση μπορεί να χρειαστεί να παρθούν ιδιαίτερα μέτρα (π.χ. κατά τη συσκευασία). Περισσότερες σχετικές πληροφορίες περιέχει ένα ενημερωτικό έγγραφο στην αγγλική γλώσσα το οποίο μπορείτε να προμηθευτείτε στην εξής ηλεκτρονική διεύθυνση: <http://purchasing.bosch.com/en/start/Allgemeines/Download/index.htm>.

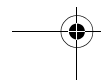
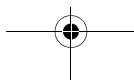
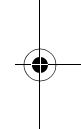
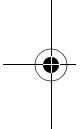

Απόσυρση

Οι λάμπες μπαταρίας, τα εξαρτήματα και οι συσκευασίες πρέπει να ανακυκλώνονται με τρόπο φιλικό προς το περιβάλλον.

Μόνο για χώρες της ΕΕ:



Μην ρίχνετε τις λάμπες μπαταρίας στα απορρίμματα του σπιτιού σας!

Σύμφωνα με την Κοινοτική Οδηγία 2002/96/ΕΚ σχετικά με τις παλιές ηλεκτρικές και ηλεκτρονικές συσκευές και τη μεταφορά της οδηγίας αυτής σε εθνικό δίκαιο δεν είναι πλέον υποχρεωτικό οι άχρηστες λάμπες μπαταρίας να συλλέγονται ξεχωριστά για να ανακυκλωθούν με τρόπο φιλικό προς το περιβάλλον.

Μπαταρίες/Επαναφορτιζόμενες μπαταρίες:



Li-Ion:

Παρακαλούμε να δώσετε προσοχή στις υποδείξεις στο κεφάλαιο «Μεταφορά», σελίδα 94.

Μη ρίχνετε τις μπαταρίες/τις επαναφορτιζόμενες μπαταρίες στα απορρίμματα του σπιτιού σας, στη φωτιά ή στο νερό. Οι μπαταρίες/οι επαναφορτιζόμενες μπαταρίες πρέπει να συλλέγονται και να ανακυκλώνονται ή να αποσύρονται με τρόπο φιλικό προς το περιβάλλον.

Μόνο για χώρες της ΕΕ:

Σύμφωνα με την Οδηγία 91/157/ΕΟΚ οι χαλασμένες ή αναλωμένες μπαταρίες/οι επαναφορτιζόμενες μπαταρίες πρέπει να ανακυκλώνονται.

Τηρούμε το δικαίωμα αλλαγών.

Güvenlik Talimatı



Bütün uyarıları ve talimat hükümlerini okuyun.
Açıklanan uyarılara ve talimat hükümlerine uyulmadığı takdirde elektrik çarpmalarına, yangınlara ve/veya ağır yaralanmalara neden olunabilir.



Işını kişilere ve hayvanlara doğrultmayın ve uzaktan da olsa ışına bakmayın.



Bu akülü fener IEC 60825-1 ed. 1.2 hükümleri uyarınca 2. Sınıf lazer ışını üretir. Bu nedenle istemeden de olsa başkalarının gözlerini kamaştırarak onlara zarar verebilirsiniz.

- **Bu akülü fener bir uyarı etiketi ile teslim edilir (grafik sayfasında 2 numara ile gösterilmektedir). Aletle birlikte teslim edilen kendi dilinizdeki etiketi uyarı etiketinin sağ tarafına yapıştırın.**

P_{max} 19.4 mW, λ_{peak} = 460 nm, IEC 60825-1 ed. 1.2   LED - Nicht in den Strahl blicken! Laserklasse 2

P_{max} 19.4 mW, λ_{peak} = 460 nm, IEC 60825-1 ed. 1.2   LED - Işına bakmayın! Lazer sınıfı 2



Aküyü ısıdan koruyun, örneğin sürekli güneş ışığından ve ateşten. Patlama tehlikesi vardır.

- **Aküyü açmayın.** Kısa devre tehlikesi vardır.
- **Kullanılmayan aküyü büro ataçları, madeni bozuk paralar, anahtarlar, çiviler, vidalar veya metal nesnelere uzak tutun. Bunlar köprüleme yaparak kontaklara neden olabilir. Akü kontaktarı arasındaki bir kısa devre yanmalara veya yangınlara neden olabilir.**
- **Hasar gördüklerinde veya usulüne uygun kullanılmadıklarında aküler buhar çıkarabilir. Çalıştığınız yeri havalandırın ve şikayet olursa hekime başvurun.** Akülerden çıkan buharlar nefes yollarını tahriş edebilir.

- ▶ **Aküyü sadece üreticinin tavsiye ettiği şarj cihazı ile şarj edin.** Bir akünün şarjına uygun olarak üretilmiş şarj cihazı başka bir akünün şarjı için kullanılırsa yangın tehlikesi ortaya çıkar.
- ▶ **Arızalı akülerde sızıntı olabilir ve bu sızıntı çevreye yayılabilir. Lütfen ilgili parçaları kontrol edin.** Üzerinde sıvı olan parçaları temizleyin veya gerekiyorsa değiştirin.
- ▶ **Akülü fenerle patlama tehlikesi bulunan yerlerde çalışmayın.**
- ▶ **Çocukların akülü feneri kullanmasına izin vermeyin.** Bu akülü fener profesyonel kullanım için geliştirilmiştir. Çocuklar yanlışlıkla başkalarının gözüne zarar verebilirler.

Fonksiyon tanımı

Lütfen akülü fenerin şeklinin bulunduğu kapak sayfasını açın ve kullanım kılavuzunu okuduğunuz sürece bu sayfayı açık tutun.

Usulüne uygun kullanım

Bu akülü fener kuru mekanlarda elle aydınlatma işleri için geliştirilmiştir.

Şekli gösterilen elemanlar

Şekli gösterilen elemanların numaraları, grafik sayfasında bulunan akülü fener şeklindeki numaralarla aynıdır.

- 1 Işık düğmesi
- 2 Uyarı etiketi
- 3 Açma/kapama şalteri
- 4 Yumuşak tutamak
- 5 Akü*
- 6 Akü boşa alma düğmesi
- 7 Kemere takma klipsi

*Şekli gösterilen veya tanımlanan aksesuar standart teslimat kapsamında değildir.

Teknik veriler

Akülü fener		GLI 10,8 V-LI Professional
Ürün kodu		3 601 D37 U..
Anma gerilimi	V=	10,8
Aydınlatma süresi, yaklaşık	dak	450
Lazer sınıfı		2
Dalga uzunluğu λ_{PEAK}	nm	460
Maksimum çıkış gücü	mW	19,4
İşletme sıcaklığı	°C	- 10 ... +40
Saklama sıcaklığı	°C	- 15 ... +50
Ağırlığı EPTA-Procedure 01/2003'e göre	kg	0,3

Lütfen akülü fenerinizin tip etiketi üzerindeki ürün koduna dikkat edin. Tek tek akülü fenerlerin ticari kodları değişik olabilir.

Montaj

Akünün şarjı (aksesuar) (Bakınız: Şekil A)

- **Sadece aksesuar sayfasında belirtilen şarj cihazlarını kullanın.** Sadece bu şarj cihazları akülü fenerinizde bulunan Li-lonen akülerin şarjına uygundur.

Açıklama: Akü kısmi şarjlı olarak teslim edilir. Aküden tam performansı elde edebilmek için ilk kullanımdan önce aküyü şarj cihazında tam olarak şarj edin.

Li-lonen aküler kullanım ömürleri kısalmadan istendiği zaman şarj edilebilir. Şarj işleminin kesilmesi aküye zarar vermez.

Li-lonen aküler "Electronic Cell Protection (ECP)" sistemi ile derin deşarja karşı korunmalıdır. Akü boşaldığında akülü fener koruyucu devre yardımı ile kapatılır.

⚠ TEHLİKE Akülü fener otomatik olarak kapandıktan sonra açma/kapama şalterine basmayın. Aksi takdirde akü hasar görebilir.

Aküyü **5** çıkarmak için boşa alma düğmelerine **6** basın ve aküyü arkaya doğru çekerek çıkarın. **Bunu yaparken zor kullanmayın.**

Akü bir NTC sıcaklık kontrol sistemi ile donatılmış olup, bu sistem sadece 0 °C – 45 °C sıcaklık aralığında şarj işlemine izin verir. Bu sayede akünün kullanım ömrü önemli ölçüde uzar.

Tasfiye konusundaki talimat hükümlerine uyun.

İşletim

Çalıştırma

Akünün yerleştirilmesi

- **Sadece akülü fenerinizin tip etiketi üzerinde belirtilen gerilime sahip orijinal Bosch Li-lonen aküler kullanın.** Başka akülerin kullanımı yaralanmalara ve yangın tehlikelerine neden olabilir.

Şarj edilmiş aküyü **5** hissedilir biçimde kavrama yapıncaya ve tutamak aynı hizaya gelinceye kadar tutamağı itin.

Açma/kapama

- **Akülü fener ışık başlığından 1 çıkan ışın üretir.**

Akülü feneri **açmak** için açma/kapama şalterine **3** basın.

Akülü feneri **kapatmak** için açma/kapama şalterine **3** yeniden basın.

Derin şarj emniyeti

Li-lonen akü "Electronic Cell Protection (ECP)" sistemi ile derin şarja karşı korunmalıdır. Akü boşaldığında akülü fener koruyucu devre ile kapatılır.

Çalışırken dikkat edilecek hususlar

Yumuşak tutamak

Tutamak yüzeyi 4 (yumuşak tutamak) elden kaymaya karşı emniyet sağlar ve akülü fenerin kullanımını kolaylaştırır.

Kemere takma klipsi (Bakınız: Şekil B)

Kemere takma klipsi 7 ile akülü feneri kemere takabilirsiniz. Bu sayede iki eliniz de boşta kalır ve akülü fener her zaman elinizin altında olur.

Bakım ve servis

Bakım ve temizlik

Akü artık işlev görmüyorsa lütfen Bosch elektrikli el aletleri için yetkili bir servise başvurun.

Bu akülü fener bakım gerektirmez ve değiştirilecek veya bakım isteyecek parça içermez.

Hasara neden olmamak için akülü fenerin plastik diskini sadece kuru, yumuşak bir bezle temizleyin. Deterjan veya çözücü madde kullanmayın.

Akülü fenerinizin dikkatli üretim ve test yöntemlerine rağmen arıza yapacak olursa, onarımı Bosch Elektrikli El Aletleri Yetkili Servisinde yaptırın.

Bütün başvurularınız ve yedek parça siparişlerinizde lütfen akülü fenerin tip etiketinde bulunan 10 hanelik ürün kodunu belirtin.

Müşteri servisi ve müterşi danışmanlığı

Müşteri servisleri ürününüzün onarım ve bakımı ile yedek parçalarına ait sorularınızı yanıtladılır. Demonte görünüşler ve yedek parçalara ait bilgileri şu adreste de bulabilirsiniz:

www.bosch-pt.com

Bosch müşteri servisi timi satın alacağınız ürünün özellikleri, bu ürünün kullanımı ve ayar işlemleri hakkındaki sorularınız ile yedek parçalarına ait sorularınızı memnuniyetle yanıtladılır.

Türkçe

Bosch San. ve Tic. A.S.
Ahi Evran Cad. No:1 Kat:22
Polaris Plaza
80670 Maslak/Istanbul
Müşteri Danışmanı: +90 (0212) 335 06 66
Müşteri Servis Hattı: +90 (0212) 335 07 52

Nakliye

Akü-Kitapçığı ST/SG/AC.10/11/Rev.3 Kısım III, alt bölüm 38.3'e göre test edilmiştir. Akünün ayrıca iç basınç, kısa devre, zorlama ile kırılma ve tehlikeli geri akıma karşı etkin koruma sistemi vardır. Akü içinde bulunan lityum miktarı yasal sınırların altındadır. Bu nedenle akü ne tek başına ne de bir alet içinde iken ulusal ve uluslararası tehlikeli madde kapsamına girer. Ancak çok sayıda akünün naklinde tehlikeli madde hükümleri önem kazanabilir. Bu gibi durumlarda özel koşulların sağlanması (örneğin ambalajda) gerekli olabilir. Bu konuda daha ayrıntılı bilgiyi aşağıdaki İnternet adresinde İngilizce olarak bulabilirsiniz: <http://purchasing.bosch.com/en/start/Allgemeines/Download/index.htm>.

Tasfiye

Akülü fenerler, aksesuar ve ambalaj malzemesi çevre koruma hükümlerine uygun olarak tasfiye edilmelidir.

Sadece AB üyesi ülkeler için:



Akülü feneri evsel çöplerin içine atmayın!
Elektronik ve elektrikli el aletlerine ilişkin 2002/96/EG sayılı Avrupa Yönetmeliği ve bunun ulusal hukuka uyarlanmış hükümleri uyarınca kullanım ömrünü tamamlamış akülü fenerler ayrı ayrı toplanmak ve çevre dostu yeniden kazanım merkezlerine gönderilmek zorundadır.

Aküler/Bataryalar:

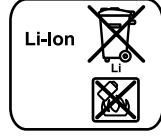

Li-Ion:
Lütfen bölüm "Nakliye", sayfa içindeki uyarılara uyun 101.

Aküleri ve bataryaları evsel çöplerin içine, ateşe veya suya atmayın.
Aküler ve bataryalar toplanmak, tekrar kazanım işlemine tabi tutulmak ve çevre dostu bir yöntemle tasfiye edilmek zorundadır.

Sadece AB üyesi ülkeler için:

91/157/AET Yönetmeliği uyarınca arızalı veya kullanım ömrünü tamamlamış aküler ve bataryalar yeniden kazanım işlemine tabi tutulmak zorundadır.

Değişiklik haklarımız saklıdır.

Wskazówki bezpieczeństwa



Należy przeczytać wszystkie wskazówki i przepisy. Błędy w przestrzeganiu poniższych wskazówek mogą spowodować porażenie prądem, pożar i/lub ciężkie obrażenia ciała.



Nie wolno kierować strumienia światła w stronę osób i zwierząt, jak również wpatrywać się w strumień światła – nawet zachowując znaczną odległość.



2 Niniejsza lampa akumulatorowa emituje promieniowanie świetlne klasy 2 zgodnie z IEC 60825-1 ed. 1.2. Może ono spowodować nieumyślne oślepienie innych osób.

- ▶ W zakres dostawy lampy akumulatorowej wchodzi tabliczka ostrzegawcza (patrz strona ze schematem lampy – tabliczka oznaczona jest tam numerem 2). Prawą stronę tabliczki ostrzegawczej należy zakleić etykietą w języku polskim (w zestawie).



Akumulator należy chronić przed wysokimi temperaturami, np. nie wystawiać na stałe promieniowanie słoneczne i trzymać z dala od ognia. Istnieje niebezpieczeństwo wybuchu.

- ▶ **Nie otwierać akumulatora.** Istnieje niebezpieczeństwo zwarcia.
- ▶ **Nieużywany akumulator należy trzymać z dala od spinaczy, monet, kluczy, gwoździ, śrub lub innych małych przedmiotów metalowych, które mogłyby spowodować zmostkowanie styków.** Zwarcie pomiędzy stykami akumulatora może spowodować oparzenia lub pożar.

- ▶ **W przypadku uszkodzenia i niewłaściwego użytkowania akumulatora może dojść do wydzielania się gazów. Wywietrzyć pomieszczenie i w razie dolegliwości skonsultować się z lekarzem.** Gazy mogą uszkodzić drogi oddechowe.
- ▶ **Akumulatory należy ładować tylko w ładowarkach, zalecanych przez producenta.** W przypadku użycia ładowarki, przystosowanej do ładowania określonego rodzaju akumulatorów, w sposób niezgodny z przeznaczeniem, istnieje niebezpieczeństwo pożaru.
- ▶ **W przypadku uszkodzenia akumulatora może dojść do wycieku elektrolitu i zamoczenia przedmiotów znajdujących się w jego bezpośrednim sąsiedztwie. Sprawdzić elementy narażone na ryzyko zamoczenia.** Osuszyć zamoczone części lub wymienić je w razie potrzeby.
- ▶ **Nie należy pracować tym elektronarzędziem w otoczeniu zagrożonym wybuchem.**
- ▶ **Nie wolno zezwalać dzieciom na użytkowanie lampy akumulatorowej.** Lampa przeznaczona jest do zastosowań profesjonalnych. Dzieci mogą nieumyślnie oślepić siebie lub inne osoby.

Opis funkcjonowania

Proszę otworzyć rozkładaną stronę, na której została przedstawiona lampa akumulatorowa i pozostawić ją rozłożoną podczas czytania instrukcji obsługi.

Użycie zgodne z przeznaczeniem

Lampa akumulatorowa przeznaczona jest do ręcznego oświetlania ograniczonych przestrzeni w warunkach suchych.

Przedstawione graficznie komponenty

Numeracja elementów lampy odnosi się do przedstawionych na stronach graficznych szkiców lampy akumulatorowej.

- 1 Głowica
- 2 Tabliczka ostrzegawcza
- 3 Włącznik/wyłącznik
- 4 Miękka rękojeść

- 5 Akumulator*
- 6 Przycisk odblokowujący akumulator
- 7 Klips do paska

*Przedstawiony na rysunkach lub opisany osprzęt nie wchodzi w skład wyposażenia standardowego.

Dane techniczne

Lampa akumulatorowa		GLI 10,8 V-LI Professional
Numer katalogowy		3 601 D37 U..
Napięcie znamionowe	V=	10,8
Czas świecenia, ok.	min	450
Klasa lasera		2
Długość fali λ_{PEAK}	nm	460
Maks. moc wyjściowa	mW	19,4
Temperatura pracy	°C	- 10 ... +40
Temperatura przechowywania	°C	- 15 ... +50
Ciężar odpowiednio do EPTA-Procedure 01/2003	kg	0,3

Należy zwrócić uwagę na numer katalogowy nabytej lampy akumulatorowej, znajdujący się na tabliczce znamionowej. Nazwy handlowe poszczególnych lamp mogą się różnić.

Montaż

Ładowanie akumulatora (osprzęt) (zob. rys. A)

- **Stosować należy tylko ładowarki wyszczególnione na stronach z osprzętem dodatkowym.** Tylko ten typ ładowarek dopasowany jest do zastosowanego w lampie akumulatora litowo-jonowego.

Wskazówka: W momencie dostawy akumulator jest naładowany częściowo. Aby zagwarantować wykorzystanie najwyższej wydajności akumulatora, należy przed pierwszym użyciem całkowicie naładować akumulator w ładowarce.

Akumulator litowo-jonowy można doładować w dowolnej chwili, nie powodując tym skrócenia jego żywotności. Przerwanie procesu ładowania nie niesie za sobą ryzyka uszkodzenia ogniw akumulatora.

Akumulator litowo-jonowy jest zabezpieczony przed głębokim rozładowaniem dzięki systemowi elektronicznej ochrony ogniw „Electronic Cell Protection (ECP)“. Przy wyladowanym akumulatorze następuje wyłączenie lampy przez układ ochronny.

⚠ UWAGA Po automatycznym wyłączeniu elektronarzędzia nie naciskać ponownie włącznika/wyłącznika. Może to spowodować uszkodzenie akumulatora.

W celu wyjęcia akumulatora **5** należy wcisnąć przyciski odblokowujące **6** i wyciągnąć akumulator z lampy, pociągając go do tyłu. **Nie należy przy tym stosować siły.**

Akumulator wyposażony jest w system kontroli temperatury NTC, który dopuszcza ładowanie wyłącznie w zakresie temperatur pomiędzy 0 °C a 45 °C. Dzięki temu osiąga się wyższą żywotność akumulatora.

Przestrzegać wskazówek dotyczących usuwania odpadów.

Praca

Uruchomienie

Włożenie akumulatora

- ▶ **Stosować należy wyłącznie oryginalne akumulatory litowo-jonowe firmy Bosch przewidziane dla danego urządzenia i o napięciu podanym na tabliczce znamionowej nabytej lampy akumulatorowej.** Zastosowanie akumulatorów innego typu może spowodować obrażenia oraz grozi pożarem.

Naładowany akumulator **5** należy włożyć do uchwyty aż do wyczuwalnego zaskoczenia i tak by znajdował się on zwięźle z uchwytem.

Włączanie/wyłączanie

- ▶ **Lampa akumulatorowa wytwarza wiązkę światła, której wylot znajduje się w części przedniej (głowicy 1) lampy.**

Aby **uruchomić** lampę akumulatorową, należy przycisnąć włącznik/wyłącznik **3**.

Aby **wyłączyć** lampę akumulatorową, należy powtórnie przycisnąć włącznik/wyłącznik **3**.

Ochrona przed głębokim rozładowaniem

Akumulator litowo-jonowy jest zabezpieczony przed głębokim rozładowaniem dzięki systemowi elektronicznej ochrony ogniwi „Electronic Cell Protection (ECP)”. Przy wyladowanym akumulatorze lampa wyłączana jest przez układ ochronny.

Wskazówki dotyczące pracy

Miękka rękojeść

Miękka okładzina rękojeści **4** (miękka rękojeść) znacznie poprawia pewność chwytu lampy akumulatorowej i umożliwia tym samym jej łatwą i wygodną obsługę.

Klips do paska (zob. rys. B)

Lampę akumulatorową można przymocować np. do paska, stosując do tego celu specjalny klips **7**. Dzięki temu lampa akumulatorowa znajduje się zawsze w zasięgu ręki.

Konserwacja i serwis

Konserwacja i czyszczenie

W razie awarii akumulatora należy zwrócić się do autoryzowanego serwisu elektronarzędzi Bosch.

Lampa akumulatorowa jest bezobsługowa i nie zawiera żadnych części wymagających wymiany lub konserwacji.

Plastikową szybkę lampy akumulatorowej należy czyścić za pomocą miękkiej i suchej szmatki, aby zapobiec uszkodzeniom. Nie używać środków czyszczących ani środków zawierających rozpuszczalnik.

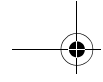

W przypadku awarii lampy, która może zaistnieć mimo starannych metod produkcji i odpowiednich kontroli, naprawy powinien dokonać autoryzowany serwis elektronarzędzi firmy Bosch.

Przy wszystkich zapytaniach, zgłoszeniach i zamówieniach części zamiennych konieczne jest podanie dziesięciocyfrowego numeru katalogowego, podanego na tabliczce znamionowej lampy akumulatorowej.

Obsługa klienta oraz doradztwo techniczne

Ze wszystkimi pytaniami, dotyczącymi naprawy i konserwacji nabytego produktu oraz dostępu do części zamiennych prosimy zwracać się do punktów obsługi klienta. Rysunki techniczne oraz informacje o częściach zamiennych można znaleźć pod adresem: **www.bosch-pt.com**

Zespół doradztwa technicznego firmy Bosch służy pomocą w razie pytań związanych z zakupem produktu, jego zastosowaniem oraz regulacją urządzeń i osprzętu.

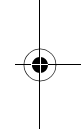
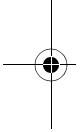

Polska

Robert Bosch Sp. z o.o.
Serwis Elektronarzędzi
Ul. Szyszkowa 35/37
02-285 Warszawa
Tel.: +48 (022) 715 44 60
Faks: +48 (022) 715 44 41
E-Mail: bsc@pl.bosch.com
Infolinia Działu Elektronarzędzi: +48 (801) 100 900
(w cenie połączenia lokalnego)
E-Mail: elektronarzedzia.info@pl.bosch.com
www.bosch.pl

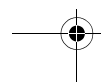
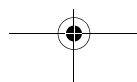

Transport

Akumulator został przetestowany zgodnie z dokumentem ONZ ST/SG/AC.10/11/Rev.3 część III, podpunkt 38.3. Posiada on efektywne zabezpieczenie przed wewnętrznym nadciśnieniem i spięciem jak również mechanizmy zapobiegające gwałtownemu pęknięciu obudowy oraz powstaniu niebezpiecznego prądu zwrotnego.

Zawartość litu w akumulatorze jest mniejsza od odnośnych wartości dopuszczalnych. Z tego powodu akumulator – zarówno jako oddzielny element, jak i włożony w urządzenie – nie podlega krajowym i międzynarodowym przepisom dotyczącym transportu materiałów niebezpiecznych. Przepisy dotyczące transportu materiałów niebezpiecznych mogą jednak obowiązywać podczas transportu większej ilości akumulatorów. W tym wypadku może zaistnieć konieczność spełnienia szczególnych warunków (np. dotyczących opakowania). Dokładniejsze informacje znaleźć można w angielskojęzycznym dokumencie pod następującym adresem: <http://purchasing.bosch.com/en/start/Allgemeines/Download/index.htm>.

Usuwanie odpadów

Lampy akumulatorowe, osprzęt i opakowanie powinny zostać dostarczone do utylizacji zgodnie z przepisami ochrony środowiska.

Tylko dla państw należących do UE:



Lamp akumulatorowych nie należy wyrzucać do odpadów z gospodarstwa domowego! Zgodnie z dyrektywą europejską 2002/96/WE o zużytych narzędziach elektrycznych i elektronicznych oraz jej implementacją w prawie krajowym, wyeliminowane niezdatne do użycia lampy akumulatorowe należy zbierać osobno i zutylizować w sposób zgodny z zasadami ochrony środowiska.

Akumulatory/Baterie:



Li-Ion:

Proszę stosować się do wskazówek, znajdujących się w rozdziale „Transport“, str. 109.

Akumulatorów/baterii nie należy wyrzucać do odpadów domowych, nie wolno ich wrzucać do ognia lub do wody. Akumulatory/baterie należy zbierać, oddać do ponownej przeróbki lub usunąć w sposób zgodny z zasadami ochrony środowiska.

Tylko dla państw należących do UE:

Zgodnie z europejską wytyczną 91/157/EWG uszkodzone lub zużyte akumulatory/baterie muszą zostać poddane utylizacji.

Zastrzega się prawo dokonywania zmian.

Bezpečnostní předpisy



Čtěte všechna varovná upozornění a pokyny.

Zanedbání při dodržování varovných upozornění a pokynů mohou mít za následek úraz elektrickým proudem, požár a/nebo těžká poranění.



Paprsek laseru nesměrujte na osoby nebo zvířata a do paprsku laseru se nedívejte ani z větší vzdálenosti.



Tato akumulátorová svítilna vytváří světelné záření třídy laseru 2 podle IEC 60825-1 ed. 1.2. Tím můžete neúmyslně oslnit jiné osoby.

- Akumulátorová svítilna se dodává s varovným štítkem (v zobrazení akumulátorové svítilny na obrázkové straně označené číslem 2). Přelepte pravou stranu varovného štítku dodávanou samolepkou ve Vašem národním jazyce.

$P_{\text{max}} 19.4 \text{ mW}$, $\lambda_{\text{peak}} = 460 \text{ nm}$,
IEC 60825-1 ed. 1.2



LED - Nicht in den Strahl blicken!
Laserklasse 2

$P_{\text{max}} 19.4 \text{ mW}$, $\lambda_{\text{peak}} = 460 \text{ nm}$,
IEC 60825-1 ed. 1.2



LED - Neđivte se do paprsku!
Laser třídy 2



Chraňte akumulátor před horkem, např. i před trvalým slunečním zářením a ohněm. Existuje nebezpečí exploze.

- Neotvírejte akumulátor. Existuje nebezpečí zkratu.
- Nepoužívaný akumulátor uchovávejte mimo kancelářské sponky, mince, klíče, hřebíky, šrouby nebo jiné drobné kovové předměty, které mohou způsobit přemostění kontaktů. Zkrat mezi kontakty akumulátoru může mít za následek opáleniny nebo požár.
- Při poškození a nesprávném použití akumulátoru mohou vystupovat páry. Přivádějte čerstvý vzduch a při potížích vyhledejte lékaře. Páry mohou dráždit dýchací cesty.

- ▶ **Akumulátory nabíjejte pouze v nabíječce, která je doporučena výrobcem.** Pro nabíječku, která je vhodná pro určitý druh akumulátorů, existuje nebezpečí požáru, je-li používána s jinými akumulátory.
- ▶ **U vadného akumulátoru může kapalina vytékat a potřísnit přilehlé předměty. Zkontrolujte díly, jichž se to týká.** Očistěte je nebo případně vyměňte.
- ▶ **S akumulátorovou svítilnou nepracujte v prostředí s nebezpečím výbuchu.**
- ▶ **Nenechte děti používat akumulátorovou svítilnu.** Je určena pro profesionální použití. Děti mohou sebe nebo jiné osoby neumyšlně oslnit.

Funkční popis

Odklopte prosím vyklápěcí stranu se zobrazením akumulátorové svítilny a nechte tuto stranu během čtení návodu k obsluze odklopenou.

Určující použití

Akumulátorová svítilna je určena pro rukou vedené, prostorově omezené osvětlení v suchém prostředí.

Zobrazené komponenty

Číslování zobrazených komponent se vztahuje na zobrazení akumulátorové svítilny na obrázkové straně.

- 1 Hlava svítilny
- 2 Varovný štítek
- 3 Spínač
- 4 Soft držadlo
- 5 Akumulátor*
- 6 Odjišťovací tlačítko akumulátoru
- 7 Úchytka popruhu

*Zobrazené nebo popsané příslušenství nepatří do standardní dodávky.

Technická data

Akumulátorová svítilna		GLI 10,8 V-LI Professional
Objednací číslo		3 601 D37 U..
Jmenovité napětí	V=	10,8
Doba svícení, ca.	min	450
Třída laseru		2
Vlnová délka λ_{PEAK}	nm	460
Max. výstupní výkon	mW	19,4
Provozní teplota	°C	- 10 ... +40
Skladovací teplota	°C	- 15 ... +50
Hmotnost podle EPTA-Procedure 01/2003	kg	0,3

Dbejte prosím objednáčích čísel na typovém štítku Vaší akumulátorové svítilny. Obchodní označení jednotlivých akumulátorových svítlen se mohou měnit.

Montáž

Nabíjení akumulátoru (příslušenství) (viz obr. A)

- **Používejte pouze nabíječky uvedené na straně příslušenství.** Jen tyto nabíječky jsou vyladěné na akumulátory Li-ion použité ve Vaší akumulátorové svítelně.

Upozornění: Akumulátor se expeduje částečně nabitý. Pro zaručení plného výkonu akumulátoru jej před prvním nasazením v nabíječce zcela nabijte.

Akumulátor Li-ion lze bez zkrácení životnosti kdykoli nabít. Přerušení procesu nabíjení nepoškozuje akumulátor.

Akumulátor Li-ion je díky „Electronic Cell Protection (ECP)“ chráněn proti hlubokému vybití. U vybitého akumulátoru se ochranným obvodem akumulátorová svítilna vypne.

⚠ POZOR Po automatickém vypnutí akumulátorové svítilny už dále netlačte na spínač. Akumulátor se může poškodit.

Pro odejmutí akumulátoru **5** stlačte odjišťovací tlačítka **6** a akumulátor vytáhněte dozadu z akumulátorové svítilny. **Nepoužívejte přitom žádné násilí.**

Akumulátor je vybaven kontrolou teploty NTC, která dovolí nabíjení pouze v rozmezí teplot 0 °C a 45 °C. Tím se dosáhne vysoké životnosti akumulátoru.

Dbejte upozornění k zpracování odpadu.

Provoz

Uvedení do provozu

Nasazení akumulátoru

- ▶ **Používejte pouze originální akumulátory Li-ion firmy Bosch s napětím uvedeným na typovém štítku Vaší akumulátorové svítilny.** Použití jiných akumulátorů může vést ke zraněním a k nebezpečí požáru.

Nasadte nabitý akumulátor **5** do držadla až znatelně zaskočí a přesvědčivě přiléhá k držadlu.

Zapnutí – vypnutí

- ▶ **Akumulátorová svítilna vytváří paprsek světla, jež vystupuje z hlavy svítilny 1.**

Pro **uvedení do provozu** stlačte spínač **3**.

Pro **vypnutí** akumulátorové svítilny spínač **3** znovu stlačte.

Ochrana proti hlubokému vybití

Akumulátor Li-ion je díky „Electronic Cell Protection (ECP)“ chráněn proti hlubokému vybití. U vybitého akumulátoru se ochranným obvodem akumulátorová svítilna vypne.

Pracovní pokyny

Soft držadlo

Plocha držadla **4** (soft držadlo) zvyšuje bezpečnost proti vyklouznutí a stará se tak o lepší uchopitelnost a ovladatelnost akumulátorové svítilny.

Úchytka popruhu (viz obr. B)

Pomocí úchytka popruhu **7** můžete zavěsit akumulátorovou svítilnu např. na popruh. Potom máte obě ruce volné a akumulátorová svítilna je kdykoli na dosah ruky.

Údržba a servis

Údržba a čištění

Pokud už akumulátor není schopný funkce, obraťte se prosím na autorizované servisní středisko pro elektronářadí Bosch.

Akumulátorová svítilna je bezúdržbová a neobsahuje žádné díly, které se musejí měnit nebo udržovat.

Plastové sklo akumulátorové svítilny čistěte pouze suchým, měkkým hadříkem, aby se zamezilo poškozením. Nepoužívejte žádné čisticí prostředky nebo rozpouštědla.

Pokud dojde přes pečlivou výrobu a zkoušky k poruše akumulátorové svítilny, nechte provést opravu v autorizovaném servisním středisku pro elektronářadí Bosch.

Při všech dotazech a objednávkách náhradních dílů nezbytně prosím uvádějte 10-místné objednávací číslo podle typového štítku akumulátorové svítilny.

Zákaznická a poradenská služba

Zákaznická služba zodpoví Vaše dotazy k opravě a údržbě Vašeho výrobku a též k náhradním dílům. Explodované výkresy a informace k náhradním dílům naleznete i na:

www.bosch-pt.com

Tým poradenské služby Bosch Vám rád pomůže při otázkách ke koupi, používání a nastavení výrobků a příslušenství.

Czech Republic

Robert Bosch odbytová s.r.o.

Bosch Service Center PT

K Vápence 1621/16

692 01 Mikulov

Tel.: +420 (519) 305 700

Fax: +420 (519) 305 705

E-Mail: servis.naradi@cz.bosch.com

www.bosch.cz

Přeprava

Akumulátor je testován podle UN-příručky ST/SG/AC.10/11/Rev.3 díl III, pododstavec 38.3. Má účinnou ochranu proti vnitřnímu přetlaku a zkratu a též vybavení k zabránění násilnému prasknutí a nebezpečnému zpětnému proudu.

V akumulátoru obsažené ekvivalentní množství lithia leží pod příslušnou hraniční hodnotou. Proto akumulátor nepodléhá ani jako dílec ještě nasazený ve stroji národním a mezinárodním předpisům o nebezpečných látkách. Předpisy o nebezpečných látkách však mohou být relevantní při přepravě více akumulátorů. V tom případě může být nutné dodržení zvláštních podmínek (např. při balení). Bližší podrobnosti lze získat v anglickém odkazu na následující internetové adrese: <http://purchasing.bosch.com/en/start/Allgemeines/Download/index.htm>.

Zpracování odpadů

Akumulátorové svítilny, příslušenství a obaly by měly být dodány k opětovnému zhodnocení nepoškozujícím životní prostředí.

Pouze pro země EU:



Nevyhazujte akumulátorové svítilny do domovního odpadu!

Podle evropské směrnice 2002/96/ES o starých elektrických a elektronických zařízeních a jejím prosazení v národních zákonech musejí být neupotřebitelné akumulátorové svítilny rozebrané shromážděny a dodány k opětovnému zhodnocení nepoškozujícím životní prostředí.

Akumulátory/baterie:

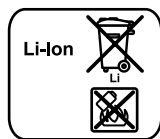

Li-Ion:

Prosím dbejte upozornění v odstavci „Přeprava“, strana 116.

Nevyhazujte akumulátory/baterie do domovního odpadu, do ohně nebo vody. Akumulátory/baterie by se měly shromažďovat, recyklovat nebo ekologicky zlikvidovat.

Pouze pro země EU:

Podle směrnice 91/157/EHS musí být vadné nebo vypotřebované akumulátory/baterie recyklovány.

Změny vyhrazeny.

Bezpečnostné pokyny



Prečítajte si všetky Výstražné upozornenia a bezpečnostné pokyny. Zanedbanie dodržiavania Výstražných upozornení a pokynov uvedených v nasledujúcom texte môže mať za následok zásah elektrickým prúdom, spôsobiť požiar a/alebo ťažké poranenie.



Nesmerujte laserový lúč na osoby ani na zvieratá, ani sa nepozerajte do laserového lúča, dokonca ani z väčšej vzdialenosti.



Táto akumulátorová lampa produkuje svetelné laserové žiarenie laserovej triedy 2 podľa normy IEC 60825-1 ed. 1.2. Pri nevhodnom zaobchádzaní by mohlo dôjsť k neúmyselnému oslepeniu iných osôb.

- Táto akumulátorová lampa sa dodáva s výstražným štítkom (na obrázku na grafickej strane tohto Návodu je akumulátorová lampa označená číslom 2). Prelepte pravú stranu výstražného štítku nálepkou vo Vašom jazyku, ktorá je súčasťou balenia.

P_{max} 19.4 mW, λ_{peak} = 460 nm, IEC 60825-1 ed. 1.2			LED - Nicht in den Strahl blicken! Laserklasse 2
--	--	--	---

P_{max} 19.4 mW, λ_{peak} = 460 nm, IEC 60825-1 ed. 1.2			LED - Nepezerajte do lúča lampy! Laserová trieda 2
--	--	--	---



Chrňte akumulátor pred horúčavou, napr. aj pred trvalým žiarením slnečného svetla a pred ohňom. Hrozí nebezpečenstvo výbuchu.

- **Akumulátor neotvárajte.** Hrozí nebezpečenstvo skratovania.
- **Nepoužívané akumulátory neuschovávajú tak, aby mohli prísť do styku s kancelárskymi sponkami, mincami, kľúčmi, klincami, skrutkami alebo s inými drobnými kovovými predmetmi, ktoré by mohli spôsobiť premostenie kontaktov.** Skrat medzi kontaktmi akumulátora môže mať za následok popálenie alebo vznik požiaru.

- ▶ **Po poškodení akumulátora alebo v prípade neodborného používania môžu z akumulátora vystupovať škodlivé výpary. Zabezpečte prívod čerstvého vzduchu a v prípade nevoľnosti vyhľadajte lekársku pomoc.** Tieto výpary môžu podráždiť dýchacie cesty.
- ▶ **Akumulátory nabíjajte len v takých nabíjačkách, ktoré odporúča výrobca akumulátora.** Ak sa používa nabíjačka, určená na nabíjanie určitého druhu akumulátorov, na nabíjanie iných akumulátorov, hrozí nebezpečenstvo požiaru.
- ▶ **Z poškodeného akumulátora môže vytekať kvapalina a zamoriť predmety, ktorú sa nachádzajú v jeho blízkosti. Prekontrolujte postihnuté súčiastky.** Vyčistite ich, alebo ich v prípade potreby zameňte za nové.
- ▶ **Nepracujte s touto akumulátorovou lampou v prostredí ohrozenom výbuchom.**
- ▶ **Nedovoľte, aby akumulátorovú lampu používali deti.** Táto akumulátorová lampa je určená na profesionálne používanie. Deti by mohli neúmyselne oslepiť sama alebo iné osoby.

Popis fungovania

Vyklopte si láskavo vyklápaciu stranu s obrázkami akumulátorovej lampy a nechajte si ju vyklopenú po celý čas, keď čítate tento Návod na používanie.

Používanie podľa určenia

Táto akumulátorová lampa je určená na manuálne priestorovo obmedzené osvetľovanie v suchých priestoroch.

Vyobrazené komponenty

Číslovanie jednotlivých komponentov sa vzťahuje na vyobrazenie akumulátorovej lampy na grafickej strane tohto Návodu na používanie.

- 1 Hlava lampy
- 2 Výstražný štítok
- 3 Vypínač

Lítiovo-iónové akumulátory možno kedykoľvek dobíjať bez toho, aby to negatívne ovplyvnilo ich životnosť. Prerušenie nabíjania takýto akumulátor nepoškodzuje.

Lítiovo-iónový akumulátor je chránený pomocou elektronickej ochrany článku „(Electronic Cell Protection - ECP)“ proti hlbokému vybitiu. Keď je akumulátor vybitý, akumulátorová lampa sa pomocou ochranného obvodu samočinne vypne.

⚠ POZOR Po automatickom vypnutí akumulátorovej lampy už viac vypínač nestláčajte. Akumulátor by sa mohol poškodiť.

Ak potrebujete vybrať akumulátor **5**, stlačte uvoľňovacie tlačidlá **6** a vytiahnite akumulátor z akumulátorovej lampy smerom dozadu. **Nepoužívajte pritom nadmernú silu.**

Akumulátor je vybavený tepelnou poistkou NTC, ktorá dovoľí nabíjanie akumulátora len v rozsahu teplôt medzi 0 °C a 45 °C. Vďaka tomu sa zabezpečí vyššia životnosť akumulátora.

Dodržiavajte pokyny na likvidáciu.

Prevádzka

Uvedenie do prevádzky

Vloženie akumulátora

- ▶ **Používajte len originálne lítiovo-iónové akumulátory Bosch s napätím, ktoré je uvedené na typovom štítku Vašej akumulátorovej lampy.** Používanie iných akumulátorov môže mať za následok poranenie a nebezpečenstvo požiaru.

Do rukoväte sponkovača vložte nabitý akumulátor **5** tak, aby zaskočil a ležal v jednej rovine s rukoväťou.

Zapínanie/vypínanie

- ▶ **Akumulátorová lampa produkuje svetelný lúč, ktorý vychádza z hlavy lampy 1.**

Ak chcete akumulátorovú **zapnúť** stlačte vypínač **3**.

Ak chcete akumulátorovú **vypnúť**, stlačte vypínač **3** znova.

Ochrana proti úplnému vybitiu akumulátora

Lítiovo-iónový akumulátor je chránený pomocou elektronickej ochrany článku „(ECP - Electronic Cell Protection)“ proti hlbokému vybitiu. Keď je akumulátor vybitý, akumulátorová lampa sa pomocou ochranného obvodu samočinne vypne.

Pokyny na používanie

Rukoväť s mäkkou podložkou tlmiacou vibrácie

Pogumovaná plocha rukoväte 4 (rukoväť s mäkkou podložkou tlmiacou vibrácie) zabezpečuje lepšie držanie akumulátorovej lampy a umožňuje s ňou lepšie manipulovať.

Sponka na upnutie na remeň (pozri obrázok B)

Pomocou sponky na upnutie na remeň 7 si môžete zavesiť túto akumulátorovú lampu napr. na opasok. V takom prípade budete mať obe ruky voľné a akumulátorovú lampu budete mať stále poruke.

Údržba a servis

Údržba a čistenie

Keď akumulátor prestane správne fungovať, obráťte sa láskavo na autorizované servisné stredisko ručného elektrického náradia Bosch.

Táto akumulátorová lampa si nevyžaduje žiadnu údržbu a neobsahuje žiadne súčiastky, ktoré by bolo treba vymieňať alebo ich podrobiť údržbe.

Aby ste sa vyhli poškodeniu, čistite sklo akumulátorovej lampy iba suchou mäkkou handričkou. Nepoužívajte žiadne čistiace prostriedky ani rozpúšťadlá.

Ak by akumulátorová lampa napriek starostlivej výrobe a kontrole predsa len prestala niekedy fungovať, treba dať opravu vykonať niektorej autorizovanej servisnej opravovni ručného elektrického náradia Bosch.

Pri všetkých dopytoch a objednávkach náhradných súčiastok uvádzajte bezpodmienečne 10-miestne vecné číslo uvedené na typovom štítku akumulátorovej lampy.

Sevisné stredisko a poradenská služba pre zákazníkov

Sevisné stredisko Vám odpovie na otázky týkajúce sa opravy a údržby Vášho produktu ako aj náhradných súčiastok. Rozložené obrázky a informácie k náhradným súčiastkam nájdete aj na web-stránke:

www.bosch-pt.com

Tím poradenskej služby pre zákazníkov Bosch Vám rád pomôže aj pri problémoch týkajúcich sa kúpy a nastavenia produktov a príslušenstva.

Slovakia

Tel.: +421 (02) 48 703 800

Fax: +421 (02) 48 703 801

E-Mail: servis.naradia@sk.bosch.com

www.bosch.sk

Transport

Akumulátor bol podrobený testu podľa príručky UN ST/SG/AC.10/11/Rev. 3 časť III, pododsek 38.3. Je vybavený účinnou ochranou proti vnútornému pretlaku a skratu ako aj zariadením na zabránenie prelomeniu silou a proti účinkom nebezpečného spätného prúdu.

Ekvivalentné množstvo lítia obsiahnutého v akumulátore leží pod uvádzanou limitnou hodnotou. Preto akumulátor nepodlieha národným ani medzinárodným predpisom o nebezpečných tovaroch ani ako samostatná súčiastka ani po vložení do ručného elektrického náradia. Počas transportu viacerých akumulátorov však môžu byť predpisy o nebezpečnom tovare relevantné. V takomto prípade môže byť nevyhnutné dodržiavanie osobitných podmienok (napríklad pri balení). Bližšie informácie nájdete v anglickom predpise na nasledujúcej internetovej adrese: <http://purchasing.bosch.com/en/start/Allgemeines/Download/index.htm>.

Likvidácia

Akumulátorové lampy, príslušenstvo a obal treba dať na recykláciu šetriacu životné prostredie.

Len pre krajiny EÚ:



Neodhadzujte akumulátorové lampy do komunálneho odpadu!

Podľa Európskej smernice 2002/96/EG o starých elektrických a elektronických výrobkoch a podľa jej aplikácií v národnom práve Vášho štátu sa musia už nepoužiteľné elektrické výrobky a elektronické prístroje

zbierať separovane a dávať na recykláciu zodpovedajúcu ochrane životného prostredia.

Akumulátory/batérie:

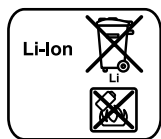

Li-Ion:

Všimnite si láskavo pokyny v odseku „Transport“, strana 123.

Neodhadzujte ručné akumulátory/batérie do komunálneho odpadu, ani do ohňa alebo do vody. Akumulátory/batérie treba zberať oddelene, recyklovať ich, alebo zlikvidovať tak, aby nemali negatívny vplyv na životné prostredie.

Len pre krajiny EÚ:

Podľa smernice 91/157/EWG sa musia poškodené alebo opotrebované akumulátory/batérie dať na recykláciu.

Zmeny vyhradené.

Biztonsági előírások



Olvassa el az összes biztonsági figyelmeztetést és előírást. A következőkben leírt előírások betartásának elmulasztása áramütésekhez, tűzhez és/vagy súlyos testi sérülésekhez vezethet.



Ne irányítsa a lézersugarat személyekre vagy állatokra és saját maga se nézzen bele közvetlenül, – még nagyobb távolságból sem, – a lézersugarba.



Ez az akkumulátoros kézilámpa az IEC 60825-1 ed. 1.2 szabványban megadottaknak megfelelő 2. lézerosztályú lézersugárzást bocsát ki. Ezzel akaratlanul el lehet vakítani más személyeket.

- ▶ **Az akkumulátoros kézilámpa egy figyelmeztető táblával kerül kiszállításra (az akkumulátoros kézilámpa képén az ábrákat tartalmazó oldalon ez a 2 számmal van megjelölve). Ragassza át a figyelmeztető tábla jobb oldalát a készülékkel szállított és az Ön nyelvén írt öntapadó címkével.**



Óvja meg az akkumulátort a forróságtól, például tartós napsugárzástól és a tűztől. Robbanásveszély.

- ▶ **Ne nyissa fel az akkumulátort.** Ekkor fennál egy rövidzárlat veszélye.
- ▶ **Tartsa távol a használaton kívüli akkumulátort bármely fémtárgytól, mint például irodai kapcsoktól, pénzérmeéktől, kulcsoktól, szögektől, csavaroktól és más kisméretű fémtárgyaktól, amelyek áthidalhatják az érintkezőket.** Az akkumulátor érintkezői közötti rövidzárlat égési sérüléseket vagy tüzet okozhat.

- ▶ **Az akkumulátor megrongálódása vagy szakszerűtlen kezelése esetén abból gőzök léphetnek ki. Azonnal juttasson friss levegőt a helyiségbe, és ha panaszai vannak, keressen fel egy orvost.** A gőzök ingerelhetik a légzőutakat.
- ▶ **Az akkumulátort csak a gyártó által ajánlott töltőkészülékekben töltsse fel.** Ha egy bizonyos akkumulátortípus feltöltésére szolgáló töltőkészülékben egy másik akkumulátort próbál feltölteni, tűz keletkezhet.
- ▶ **Hibás akkumulátor esetén az akkumulátorból folyadék léphet ki és beszennyezheti a szomszédos tárgyakat. Ellenőrizze az érintett alkatrészeket.** Szükség esetén tisztítsa meg vagy cserélje ki ezeket az alkatrészeket.
- ▶ **Ne dolgozzon az akkumulátoros kézilámpával robbanásveszélyes környezetben.**
- ▶ **Ne hagyja, hogy gyerekek használják az akkumulátoros kézilámpát.** Az akkumulátoros kézilámpa professzionális alkalmazásra szolgál. A gyerekek saját magukat és más személyeket akaratlanul is elvakíthatják.

A működés leírása

Kérjük hajtsa ki az akkumulátoros kézilámpa képét tartalmazó kihajtható ábrás oldalt, és hagyja így kihajtvva, miközben ezt a kezelési útmutatót olvassa.

Rendeltetésszerű használat

Az akkumulátoros kézilámpa száraz területek kézzel vezetett, térben korlátozott kivilágítására szolgál.

Az ábrázolásra kerülő komponensek

A készülék ábrázolásra kerülő komponenseinek sorszámozása az akkumulátoros lámpának az ábra-oldalon található képére vonatkozik.

- 1 Lámpafej
- 2 Figyelmeztető tábla

- 3 Be-/kikapcsoló
- 4 Puha fogantyú
- 5 Akkumulátor*
- 6 Akkumulátor reteszelés feloldó gomb
- 7 Övtartó csat

*A képeken látható vagy a szövegben leírt tartozékok részben nem tartoznak a standard szállítmányhoz.

Műszaki adatok

Akkumulátoros kézilámpa		GLI 10,8 V-LI Professional
Cikkszám		3 601 D37 U..
Névleges feszültség	V=	10,8
Világítási időtartam, kb.	perc	450
Lézerosztály		2
Hullámhossz λ_{PEAK}	nm	460
max. leadott teljesítmény	mW	19,4
Üzemi hőmérséklet	°C	- 10 ... +40
Tárolási hőmérséklet	°C	- 15 ... +50
Súly az „EPTA-Procedure 01/2003” (2003/01 EPTA-eljárás) szerint	kg	0,3

Kérjük vegye figyelembe az akkumulátoros kézilámpa típus tábláján található megrendelési számot. Egyes akkumulátoros lámpáknak több különböző kereskedelmi megnevezése is lehet.

Összeszerelés

Az akkumulátor feltöltése (külön tartozék) (lásd az „A” ábrát)

- ▶ **Csak a tartozékok oldalán megadott töltőkészülékeket használja.** Csak ezek a töltőkészülék vannak pontosan beállítva az Ön akkumulátoros kézilámpájában alkalmazásra kerülő lítium-ionos-akkumulátorok töltésére.

Megjegyzés: Az akkumulátor félig feltöltve kerül kiszállításra. Az akkumulátor teljes teljesítményének biztosítására az első alkalmazás előtt töltsse fel teljesen az akkumulátort a töltőkészülékben.

A Li-ion-akkumulátort bármikor fel lehet tölteni, anélkül, hogy ez megrövidítené az élettartamát. A töltési folyamat megszakítása nem árt az akkumulátornak.

A lítium-ionos-akkumulátort az „Electronic Cell Protection (ECP)” védi a túl erős kisülés ellen. Ha az akkumulátor kimerült, az akkumulátoros kézilámpát egy védőkapcsoló kikapcsolja:

▲ FIGYELEM Az akkumulátoros kézilámpa automatikus kikapcsolása után ne nyomja tovább a be-/kikapcsolót. Ez megrongálhatja az akkumulátort.

Az 5 akkumulátor kivételéhez nyomja meg a 6 reteszelésfeloldó gombokat és húzza ki az akkumulátort hátrafelé az akkumulátoros kézilámpából. **Ne erőltesse a kihúzást.**

Az akkumulátor egy NTC típusú hőmérsékletellenőrző berendezéssel van felszerelve, amely az akkumulátor töltését csak 0 °C és 45 °C közötti hőmérséklet esetén teszi lehetővé. Ez igen magas akkumulátor-élettartamot biztosít.

Vegye figyelembe a hulladékba való eltávolítással kapcsolatos előírásokat.

Üzemeltetés

Üzembe helyezés

Az akkumulátor beszerelése

- ▶ **Csak eredeti Bosch lithium-ionos-akkumulátorokat használjon, amelyek feszültsége megegyezik az akkumulátoros kézilámpa típus tábláján megadott feszültséggel.** Más akkumulátorok használata személyi sérüléseket és tüzet okozhat.

Tegye be az **5** akkumulátort a fogantyúba, amíg az érezhetően bepattan a helyére és egy síkba kerül a fogantyúval.

Be- és kikapcsolás

- ▶ **Az akkumulátoros kézilámpa egy fénysugarat hoz létre, amely az 1 világítófejből lép ki.**

Az akkumulátoros kézilámpa **üzembe helyezéséhez** nyomja be a **3** be-/kikapcsolót.

Az akkumulátoros kézilámpa **kikapcsolásához** nyomja meg ismét a **3** be-/kikapcsolót.

Mély kisülés elleni védelem

A lithium-ionos-akkumulátort az „Electronic Cell Protection (ECP)” védi a túl erős kisülés ellen. Ha az akkumulátor kimerült, az akkumulátoros kézilámpát egy védőkapcsoló kikapcsolja.

Munkavégzési tanácsok

Puha fogantyú

A **4** fogantyú felület (puha fogantyú) biztonságot nyújt a kéz lecsúszása ellen és könnyebben kezelhetővé teszi az akkumulátoros kézilámpát.

Övtartó csat (lásd a „B” ábrát)

A **7** övtartó csat segítségével az akkumulátoros kézilámpát például felakaszthatja egy hevederre. Ekkor mindkét keze szabad, és az akkumulátoros kézilámpa mindig rendelkezésre áll.

Karbantartás és szerviz

Karbantartás és tisztítás

Ha az akkumulátor már nem működik, forduljon egy Bosch elektromos kéziszerszám Vevőszolgálathoz.

Az akkumulátoros kézilámpa nem igényel karbantartást és nincs benne olyan alkatrész, amelyet ki kellene cserélni, vagy karbantartási munkát kellene végezni rajta.

Az akkumulátoros kézilámpa műanyag üvegét csak egy puha, száraz kendővel tisztítsa meg, hogy elkerülje a megrongálódásokat. Ne használjon tisztító- vagy oldószereket.

Ha az akkumulátoros kézilámpa a gondos gyártási és ellenőrzési eljárás ellenére egyszer mégis meghibásodna, akkor a javítással csak Bosch elektromos kéziszerszám-műhely ügyfélszolgálatát szabad megbízni.

Ha kérdései vannak, vagy pótalkatrészeket akar megrendelni, okvetlenül adja meg az akkumulátoros kézilámpa típustábláján található 10-jegyű megrendelési számot.

Vevőszolgálat és tanácsadás

A vevőszolgálat a terméke javításával és karbantartásával, valamint a pótalkatrészekkel kapcsolatos kérdésekre szívesen válaszol. A tartalékalkatrészekkel kapcsolatos robbantott ábrák és egyéb információ a következő címen található:

www.bosch-pt.com

A Bosch Vevőtanácsadó Csoport szívesen segít Önnek, ha a termékek és tartozékok vásárlásával, alkalmazásával és beállításával kapcsolatos kérdései vannak.

Magyar

Robert Bosch Kft
1103 Budapest
Gyömrői út. 120
Tel.: +36 (01) 431-3835
Fax: +36 (01) 431-3888

Szállítás

Az akkumulátort az UN-kézikönyv ST/SG/AC.10/11/3. rev., III. rész, 38.3 alszakaszában leírtaknak megfelelő vizsgálatnak vetették alá. Az akkumulátor hatásvédelemmel van ellátva a belső túlnyomás és rövidzárlat ellen, továbbá megfelelő berendezésekkel van felszerelve az erőszakos törés és a veszélyes visszaram ellen.

Az akkumulátorban található lítium ekvivalens mennyiség az idevonatkozó határértékek alatt van. Ezért az akkumulátorra sem külön alkatrészként, sem valamilyen készülékbe behelyezve sem vonatkoznak az egyes országokban érvényes valamint a nemzetközi veszélyes szállítmányokkal kapcsolatos előírások. A veszélyes szállítmányokra vonatkozó előírások több akkumulátor egyidejű szállítása esetén azonban vonatkozhatnak a szállítmányra. Ebben az esetben szükségessé válhat bizonyos különleges előírások (például a csomagolásnál) betartása. Részletesebb információ az alábbi Internet címen, egy angol nyelvű brosúrában található: <http://purchasing.bosch.com/en/start/Allgemeines/Download/index.htm>.

Eltávolítás

Az akkumulátoros lámpákat, a tartozékokat és a csomagolást a környezetvédelmi szempontoknak megfelelően kell újrafelhasználásra előkészíteni.

Csak az EU-tagországok számára:



Ne dobja ki az akkumulátoros lámpákat a háztartási szemétkbe!

A használt villamos és elektronikus berendezésekre vonatkozó 2002/96/EG sz. Európai Irányelvnek és ennek a megfelelő országok jogharmonizációja révén hozott törvényeknek megfelelően a már használhatatlan akkumulátoros kézilámpákat külön össze kell gyűjteni és a környezetvédelmi szempontból megfelelő újra felhasználásra le kell adni.

Akkumulátorok/elemek:



Li-ion:
Kérjük vegye figyelembe az „Szállítás” fejezetben,
a 131 oldalon leírtakat.

Sohase dobja ki az akkumulátorokat/elemeket a háztartási szemétbe, tűzbe, vagy vízbe. Az akkumulátorokat/elemeket össze kell gyűjteni, újra fel kell használni, vagy a környezetvédelmi előírásoknak megfelelően kell azokat a hulladékba eltávolítani.

Csak az EU-tagországok számára:

A 91/157/EGK irányelv értelmében a meghibásodott vagy elhasznált akkumulátorokat/elemeket újrafelhasználásra kell leadni.

A változtatások joga fenntartva.

Указания по безопасности



Прочтите все указания и инструкции по технике безопасности. Упущения, допущенные при соблюдении указаний и инструкций по технике безопасности, могут стать причиной электрического поражения, пожара и тяжелых травм.



Не направляйте луч света на людей или животных и не смотрите сами в луч света, так же и с большого расстояния.



Настоящий измерительный инструмент создает световое излучение лазера класса 2 согласно IEC 60825-1 ed 1.2. Этим излучением Вы можете непреднамеренно ослепить других лиц.

- ▶ **Аккумуляторный фонарь поставляется с предупредительной табличкой (на странице иллюстраций фонаря обозначена номером 2). Наклейте на правую сторону этой таблички поставленную наклейку на языке Вашей страны.**



Защитайте аккумулятор от воздействия высоких температур, например, от продолжительной солнечной радиации и огня. Опасность взрыва.

- ▶ **Не открывайте аккумулятор.** При этом возникает опасность короткого замыкания.
- ▶ **Защитайте неиспользуемый аккумулятор от канцелярских скрепок, монет, ключей, гвоздей, винтов и других маленьких металлических предметов, которые могут закортить полюса.** Короткое замыкание полюсов аккумулятора может привести к ожогам или пожару.

- ▶ **При повреждении и ненадлежащем использовании аккумулятора может выделиться газ. Обеспечить приток свежего воздуха и при возникновении жалоб обратиться к врачу.** Газы могут вызвать раздражение дыхательных путей.
- ▶ **Заряжайте аккумуляторы только в зарядных устройствах, рекомендуемых изготовителем.** Зарядное устройство, предусмотренное для определенного вида аккумуляторов, может привести к пожарной опасности при использовании его с другими аккумуляторами.
- ▶ **Из неисправного аккумулятора может вытекать жидкость и намочить лежащие вблизи предметы. Проверьте смоченные части.** Они должны быть очищены и при надобности заменены.
- ▶ **Не работайте с аккумуляторным фонарем во взрывоопасных помещениях.**
- ▶ **Не позволяйте детям использовать аккумуляторный фонарь.** Он предназначен для профессионального применения. Дети могут непреднамеренно ослепить себя или посторонних лиц.

Описание функции

Пожалуйста, откройте раскладную страницу с иллюстрациями аккумуляторного фонаря и оставляйте ее открытой пока Вы изучаете руководство по эксплуатации.

Применение по назначению

Аккумуляторный фонарь предназначен для ручного освещения ограниченных, сухих помещений.

Изображенные составные части

Нумерация изображенных составных частей выполнена по рисунку аккумуляторного фонаря на странице с иллюстрациями.

- 1 Головка фонаря
- 2 Предупредительная табличка

- 3 Выключатель
- 4 Рукоятка с мягкими накладками
- 5 Аккумулятор*
- 6 Кнопка разблокировки аккумулятора
- 7 Пружинный зажим для пояса

*Изображенные или описанные принадлежности не входят в стандартный комплект поставки.

Технические данные

Аккумуляторный фонарь		GLI 10,8 V-LI Professional
Предметный №		3 601 D37 U..
Номинальное напряжение	В=	10,8
Время работы, ок.	мин	450
Класс лазера		2
Длина волны $\lambda_{\text{РЕАК}}$	нм	460
макс. отдаваемая мощность	мВт	19,4
Рабочая температура	°C	- 10 ... +40
Температура хранения	°C	- 15 ... +50
Вес согласно ЕРТА-Procedure 01/2003	кг	0,3

Пожалуйста, учитывайте предметный номер на типовой табличке Вашего аккумуляторного фонаря. Торговые обозначения отдельных аккумуляторных фонарей могут изменяться.

Сборка

Зарядка аккумулятора (принадлежности) (см. рис. А)

- Применяйте только перечисленные на странице принадлежностей зарядные устройства. Только эти зарядные устройства пригодны для литиево-ионного аккумулятора Вашего фонаря.

Указание: Аккумулятор поставляется не полностью заряженным. Для обеспечения полной мощности аккумулятора зарядите его полностью перед первым применением.

Литиево-ионный аккумулятор может быть заряжен в любое время без сокращения срока службы. Прекращение процесса зарядки не наносит вреда аккумулятору.

Литиево-ионный аккумулятор защищен от глубокой разрядки системой «Electronic Cell Protection (ECP)». Защитная схема выключает аккумуляторный фонарь при разряженном аккумуляторе.

⚠ ВНИМАНИЕ После автоматического выключения аккумуляторного фонаря не нажимайте больше на выключатель. Аккумулятор может быть поврежден.

Для снятия аккумулятора 5 нажмите кнопки блокировки 6 и вытяните аккумулятор из фонаря вниз **не прилагая чрезмерных усилий**.

Аккумулятор оснащен устройством контроля температуры NTC, которое позволяет производить зарядку только в пределах температуры от 0 °C до 45 °C. Благодаря этому достигается продолжительный срок службы аккумулятора.

Учитывайте указания по утилизации.

Работа с инструментом

Включение электроинструмента

Установка аккумулятора

- ▶ **Применяйте только подлинные аккумуляторы фирмы Бош с напряжением, указанным на типовой табличке Вашего аккумуляторного фонаря.** Применение других аккумуляторов может привести к травмам и пожарной опасности.

Вставьте заряженный аккумулятор 5 в рукоятку до фиксации. Аккумулятор должен плотно прилегать к ручке.

Включение/выключение

- ▶ **Луч света аккумуляторного фонаря выходит из головки фонаря 1.**

Для **включения** аккумуляторного фонаря нажмите выключатель **3**.

Для **выключения** аккумуляторного фонаря снова нажмите выключатель **3**.

Защита от глубокой разрядки

Литиево-ионный аккумулятор защищен от глубокой разрядки системой «Electronic Cell Protection (ECP)». Защитная схема выключает аккумуляторный фонарь при разряженном аккумуляторе.

Указания по применению

Рукоятка с мягкими накладками

Мягкая накладка **4** повышает надежность против выскальзывания и этим способствует лучшему хвату и обращению с аккумуляторным фонарем.

Пружинный зажим для пояса (см. рис. В)

С помощью зажима для пояса **7** Вы можете повесить фонарь, например, на пояс. При этом освобождаются обе руки и фонарь в любое время под рукой.

Техобслуживание и сервис

Техобслуживание и очистка

Если аккумулятор больше не работает, то обратитесь, пожалуйста, к авторизованной сервисной мастерской для электроинструментов фирмы Бош.

Аккумуляторный фонарь не нуждается в обслуживании и не содержит деталей, которые должны быть заменены или подвергнуты техобслуживанию.

Для предотвращения повреждения очищайте пластмассовую шайбу аккумуляторного фонаря только сухой и мягкой салфеткой. Не используйте никаких очищающих средств или растворителей.

Если аккумуляторный фонарь несмотря на тщательные методы изготовления и испытания выйдет из строя, то ремонт следует поручить авторизованной сервисной мастерской для электроинструментов фирмы Bosch.

Пожалуйста, во всех запросах и заказах на запчасти обязательно указывайте 10-разрядный предметный номер по типовой табличке аккумуляторного фонаря.

Сервисное обслуживание и консультация покупателей

Сервисный отдел ответит на все Ваши вопросы по ремонту и обслуживанию Вашего продукта и также по запчастям. Монтажные чертежи и информации по запчастям Вы найдете также по адресу:

www.bosch-pt.com

Коллектив консультантов Bosch охотно поможет Вам в вопросах покупки, применения и настройки продуктов и принадлежностей.

Россия

ООО «Роберт Бош»
Сервисный центр по обслуживанию электроинструмента
ул. Академика Королева 13, строение 5
129515, Москва
Тел.: +7 (0495) 9 35 88 06
Тел.: +7 (0495) 9 35 53 64
Факс: +7 (0495) 9 35 88 07
E-Mail: rbru_pt_asa_mk@ru.bosch.com

ООО «Роберт Бош»
Сервисный центр по обслуживанию электроинструмента
ул. Зайцева, 41
198188, Санкт-Петербург
Тел.: +7 (0812) 7 84 13 07
Факс: +7 (0812) 7 84 13 61
E-Mail: rbru_pt_asa_spb@ru.bosch.com

ООО «Роберт Бош»
Сервисный центр по обслуживанию электроинструмента
Горский микрорайон, 53
630032, Новосибирск
Тел.: +7 (0383) 3 59 94 40
Факс: +7 (0383) 3 59 94 65
E-Mail: rbru_pt_asa_nob@ru.bosch.com

ООО «Роберт Бош»
Сервисный центр по обслуживанию электроинструмента
Ул. Фронтовых бригад, 14,
620017, Екатеринбург
Тел.: +7 (0343) 3 65 86 74
Тел.: +7 (0343) 3 78 77 56
Факс: +7 (0343) 3 78 79 28

Беларусь

АСЦ УП-18
220064 Минск, ул. Курчатова, 7
Тел.: +375 (017) 2 10 29 70
Факс: +375 (017) 2 07 04 00

Транспорт

Аккумулятор испытан по руководству UN ST/SG/AC.10/11/изд. 3 часть III, подраздел 38.3. Аккумулятор оснащен эффективной защитой против внутреннего избыточного давления и короткого замыкания, а также устройствами для предотвращения статического излома под воздействием разовой нагрузки и опасного обратного тока.

Эквивалентное количество лития в аккумуляторе ниже соответствующих предельных значений. Поэтому на аккумулятор, как отдельную часть, так и во встроенном в инструмент состоянии, не распространяются правила для опасных веществ. Однако, предписания для опасных веществ могут приобрести свое значение при транспортировке нескольких аккумуляторов. В таком случае, может стать необходимым, соблюдать особые условия (например, для упаковки). Подробности Вы можете найти в английской памятке по следующему адресу в Интернете: <http://purchasing.bosch.com/en/start/Allgemeines/Download/index.htm>.

Утилизация

Отслужившие свой срок аккумуляторные фонари, принадлежности и упаковку следует сдавать на экологически чистую рециркуляцию отходов.

Только для стран-членов ЕС:



Не выбрасывайте аккумуляторные фонари в коммунальный мусор!
Согласно Европейской Директиве 2002/96/ЕС о старых электрических и электронных инструментах и приборах и ее претворении в национальное право, отслужившие свой срок аккумуляторные фонари должны собираться отдельно и быть переданы на экологически чистую рециркуляцию отходов.

Аккумуляторы, батареи:

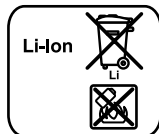

Ион Li:
Пожалуйста, учитывайте указание в разделе «Транспорт», стр. 139.

Не выбрасывайте аккумуляторы/батареи в коммунальный мусор, не бросайте их в огонь или в воду. Аккумуляторы/батареи следует собирать и сдавать на рециркуляцию или на экологически чистую утилизацию.

Только для стран-членов ЕС:

Неисправные или пришедшие в негодность аккумуляторы/батареи должны быть утилизированы согласно Директиве 91/157/ЕЭС.

Оставляем за собой право на изменения.

Вказівки з техніки безпеки



Прочитайте всі попередження і вказівки.
Недодержання попереджень і вказівок може призводити до удару електричним струмом, пожежі та/або серйозних травм.



Не направляйте світловий промінь на людей або тварин, і самі не дивіться на промінь лазера, навіть з великої відстані.



2 Цей акумуляторний ліхтар створює світлове випромінювання класу 2 відповідно до норми IEC 60825-1 ed. 1.2. Цим випромінюванням можна ненавмисне засліпити інших людей.

- ▶ Акумуляторний ліхтар постачається з попереджувальною табличкою (на зображенні акумуляторного ліхтаря на сторінці з малюнком вона позначена номером 2). Заклейте праву частину попереджувальної таблички доданою наклейкою на мові Вашої країни.

P_{max} 19,4 mW, λ_{peak} = 460 nm,
IEC 60825-1 ed. 1.2



LED - Nicht in den Strahl blicken!
Laserklasse 2

P_{max} 19,4 mW, λ_{peak} = 460 nm,
IEC 60825-1 ed. 1.2



LED - Nu priviți raza!
Clasa laser 2



Захищайте акумуляторну батарею від спеки, зокрема, напр., від сонячних променів, а також від вогню. Існує небезпека вибуху.

- ▶ **Не відкривайте акумуляторну батарею.** Існує небезпека короткого замикання.
- ▶ **Не зберігайте акумуляторну батарею, якою Ви саме не користуєтесь, поряд із канцелярськими скріпками, ключами, гвіздками, гвинтами та іншими невеликими металевими предметами, які можуть спричинити перемикання контактів.** Коротке замикання між контактами акумуляторної батареї може спричинити опіки або пожежу.

- ▶ **При пошкодженні або неправильній експлуатації акумуляторної батареї може виходити пар. Впустіть свіже повітря і – у разі скарг – зверніться до лікаря.** Пар може подразнювати дихальні шляхи.
- ▶ **Заряджайте акумуляторні батареї лише в заряджувальних пристроях, рекомендованих виготовлювачем.** Використання заряджувального пристрою для акумуляторних батарей, для яких він не передбачений, може призводити до пожежі.
- ▶ **При несправній акумуляторній батареї може виступати рідина і забруднювати сусідні предмети. Перевірте зачеплені частини.** Прочистіть їх або за необхідністю поміняйте.
- ▶ **Не працюйте з акумуляторним ліхтарем у середовищі, де існує небезпека вибуху.**
- ▶ **Не дозволяйте дітям користуватися акумуляторним ліхтарем.** Він призначений для професійного використання. Діти можуть ненавмисно засліпити себе або інших осіб.

Опис принципу роботи

Будь ласка, розгорніть сторінку із зображенням акумуляторного ліхтаря і залишайте її перед собою увесь час, коли Ви будете читати інструкцію з експлуатації.

Призначення приладу

Акумуляторний ліхтар призначений для ручного, обмеженого у просторі підсвічування у сухому середовищі.

Зображені компоненти

Нумерація зображених компонентів посилається на зображення акумуляторного ліхтаря на сторінці з малюнком.

- 1 Головка ліхтаря
- 2 Попереджувальна табличка

- 3 Вимикач
- 4 М'яка накладка
- 5 Акумуляторна батарея*
- 6 Кнопка розблокування акумуляторної батареї
- 7 Кріплення для пояса

*Зображене чи описане приладдя не належить до стандартного обсягу поставки.

Технічні дані

Акумуляторний ліхтар		GLI 10,8 V-LI Professional
Товарний номер		3 601 D37 U..
Ном. напруга	В=	10,8
Тривалість горіння, бл.	хвил.	450
Клас лазера		2
Довжина хвилі $\lambda_{\text{РЕАК}}$	нм	460
Макс. корисна потужність	мВт	19,4
Робоча температура	°C	- 10 ... +40
Температура зберігання	°C	- 15 ... +50
Вага відповідно до ЕРТА-Procedure 01/2003	кг	0,3

Зважайте на товарний номер, що зазначений на заводській табличці Вашого акумуляторного ліхтаря. Торговельна назва окремих акумуляторних ліхтарів може розрізнятися.

Монтаж

Зарядження акумуляторної батареї (приладдя) (див. мал. А)

- **Користуйтеся лише зарядними пристроями, що перелічені на сторінці з приладдям.** Лише на ці зарядні пристрої розрахований літєво-іонний акумулятор, що використовується у Вашому акумуляторному ліхтарі.

Вказівка: Акумулятор постачається частково зарядженим. Щоб акумулятор міг реалізувати свою повну ємність, перед тим, як перший раз працювати з приладом, акумулятор треба повністю зарядити у зарядному пристрої.

Літєво-іонний акумулятор можна заряджати коли завгодно, це не скорочує його експлуатаційний ресурс. Переривання процесу зарядження не пошкоджує акумулятор.

Літєво-іонний акумулятор захищений від глибокого розрядження за допомогою «Electronic Cell Protection (ECP)». При розрядженому акумуляторі акумуляторний ліхтар завдяки схемі захисту вимикається.

⚠ УВАГА Після автоматичного вимикання акумуляторного ліхтаря більше не натискайте на вимикач. Це може пошкодити акумулятор.

Щоб дістати акумуляторну батарею **5**, натисніть на кнопки розблокування **6** та витягніть акумуляторну батарею з акумуляторного ліхтаря, потягнувши її назад. **Не застосовуйте при цьому силу.**

Акумулятор обладнаний датчиком температури NTC, який дозволяє зарядження лише в межах від 0 °C і 45 °C. Це забезпечує довгий термін служби акумулятора.

Зважайте на вказівки щодо видалення.

Робота

Початок роботи

Встромляння акумуляторної батареї

- ▶ Використовуйте лише оригінальні літієво-іонні акумулятори з напругою, що відповідає даним на заводській табличці на Вашому акумуляторному ліхтарі. Використання інших акумуляторних батарей може призводити до травм і небезпеки пожежі.

Вставте заряджену акумуляторну батарею **5** у рукоятку, поки вона не зайде відчутно у зачеплення та не буде знаходитися врівень з рукояткою.

Вмикання/вимикання

- ▶ Акумуляторний ліхтар створює світловий промінь, що виходить з голівки ліхтаря **1**.

Щоб увімкнути акумуляторний ліхтар, натисніть на вимикач **3**.

Щоб вимкнути акумуляторний ліхтар, ще раз натисніть на вимикач **3**.

Захист від глибокого розрядження

Літієво-іонний акумулятор захищений від глибокого розрядження за допомогою «Electronic Cell Protection (ECP)». При розрядженому акумуляторі акумуляторний ліхтар завдяки схемі захисту вимикається.

Вказівки щодо роботи

М'яка накладка

М'яка накладка **4** зменшує небезпеку вислизання приладу з рук і забезпечує краще утримання приладу в руці і більшу зручність.

Кріплення для пояса (див. мал. В)

Завдяки кріпленню **7** акумуляторний ліхтар можна зачепити, напр., за пояс. Це звільнить Вам руки, акумуляторний ліхтар завжди буде у Вас під рукою.



Технічне обслуговування і сервіс



Технічне обслуговування і очищення

Якщо акумуляторна батарея більше не працює, будь ласка, зверніться в авторизовану сервісну майстерню електроприладів Bosch.

Акумуляторний ліхтар не вимагає технічного обслуговування і не містить деталей, які треба міняти або з якими треба виконувати роботи з технічного обслуговування.

Прочищайте пластмасове скло акумуляторного ліхтаря лише сухою, м'якою ганчіркою, щоб не пошкодити його. Не використовуйте мийні засоби і розчинники.

Якщо незважаючи на ретельну процедуру виготовлення і випробування акумуляторний ліхтар все-таки вийде з ладу, ремонт має виконувати лише майстерня, авторизована для електроінструментів Bosch.

При всіх додаткових запитаннях та замовленні запчастин, будь ласка, зазначайте 10-значний номер для замовлення, що стоїть на заводській табличці акумуляторного ліхтаря.

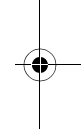
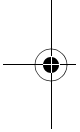

Сервісна майстерня і обслуговування клієнтів

В сервісній майстерні Ви отримаєте відповідь на Ваші запитання стосовно ремонту і технічного обслуговування Вашого продукту. Малюнки в деталях і інформацію щодо запчастин можна знайти за адресою:

www.bosch-pt.com

Консультанти Bosch з радістю допоможуть Вам при запитаннях стосовно купівлі, застосування і налагодження продуктів і приладдя до них.

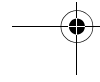
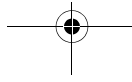

Україна

Бош Сервіс Центр Електроінструментів
вул. Крайня, 1, 02660, Київ-60
Тел.: +38 (044) 5 12 03 75
Тел.: +38 (044) 5 12 04 46
Тел.: +38 (044) 5 12 05 91
Факс: +38 (044) 5 12 04 46
E-Mail: service@bosch.com.ua

Адреса Регіональних гарантійних сервісних майстерень зазначена в Національному гарантійному талоні.

Транспортування

Акумулятор перевірений відповідно до інструкції ООН ST/SG/AC.10/11/ред.3, ч. III, підрозділ 38.3. Він має ефективний захист від внутрішнього наднормального тиску і короткого замикання, а також від статичного зламу при дії разового навантаження і від небезпечного зворотного струму. Кількість еквівалента літію, що міститься в акумуляторі, менша за відповідну граничну величину. З цієї причини акумулятор – ані сам по собі, ані будучи встроєним у прилад – не підлягає національним і міжнародним приписам щодо небезпечних вантажів. Однак приписи щодо небезпечних вантажів можуть набути чинності при транспортуванні декількох акумуляторів. В такому разі може стати необхідним дотримуватися певних умов (напр., стосовно упаковки). Більш детальнішу інформацію можна отримати з пам'ятки англійською мовою в Інтернеті за такою адресою: <http://purchasing.bosch.com/en/start/Allgemeines/Download/index.htm>.

Видалення

Акумуляторні ліхтарі, приладдя і упаковку треба здавати на екологічно чисту повторну переробку.

Лише для країн ЄС:



Не викидайте акумуляторні ліхтарі в побутове сміття!

Відповідно до європейської директиви 2002/96/EG про відпрацьовані електро- і електронні прилади і її перетворення в національному законодавстві акумуляторні ліхтарі, що вийшли з вживання, повинні здаватися окремо і утилізуватися екологічно чистим способом.

Акумулятори/батареї:

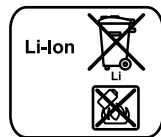

Літійово-іонні:

Будь ласка, зважайте на вказівки в розділі «Транспортування», стор. 147.

Не викидайте акумулятори/батареї в побутове сміття, не кидайте їх у вогонь або воду. Акумулятори/батареї повинні здаватися окремо на повторну переробку або видалятися іншим екологічно чистим способом.

Лише для країн ЄС:

Відповідно до директиви 91/157/EEG пошкоджені або відпрацьовані акумулятори/батареї повинні здаватися на повторну переробку.

Можливі зміни.

Instrucțiuni privind siguranța și protecția muncii



Citiți toate indicațiile de avertizare și instrucțiunile. Nerespectarea indicațiilor de avertizare și a instrucțiunilor poate provoca electrocutare, incendii și/sau răni grave.



Nu îndreptați raza de lumină asupra persoanelor sau animalelor și nu priviți nici dumneavoastră direct în raza de lumină, nici chiar de la o depărtare mai mare.



Această lampă cu acumulator generează radiație luminoasă din clasa laser 2 conform IEC 60825-1 ed. 1.2. În consecință ați putea provoca involuntar orbirea altor persoane.

- **Lampa cu acumulator se livrează cu o plăcuță de avertizare (în schița lămpii cu acumulator de la pagina grafică marcată cu numărul 2). Lipiți în partea dreaptă, deasupra plăcuței de avertizare, eticheta în limba țării dumneavoastră, din setul de livrare.**

P_{\max} 19,4 mW, λ_{peak} = 460 nm, IEC 60825-1 ed. 1.2   LED - Nicht in den Strahl blicken! Laserklasse 2

P_{\max} 19,4 mW, λ_{peak} = 460 nm, IEC 60825-1 ed. 1.2   LED - Nu priviți razal! Clasa laser 2



Feriți acumulatorul de căldură, de ex. de expunere îndelungată la radiații solare, și de foc. Există pericol de explozie.

- **Nu deschideți acumulatorul.** Există pericol de scurtcircuit.
- **Feriți acumulatorii nefolosiți de agrafele de birou, monede, chei, cuie, șuruburi sau alte obiecte metalice mici, care ar putea provoca șuntarea contactelor.** Un scurtcircuit între contactele acumulatorului poate duce la arsuri sau incendiu.

- ▶ **În cazul deteriorării sau utilizării necorespunzătoare a acumulatorului se pot degaja vapori. Aerisiți cu aer proaspăt iar dacă vi se face rău consultați un medic.** Vaporii pot irita căile respiratorii.
- ▶ **Încărcați acumulatorii numai în încărcătoarele recomandate de producător.** Dacă un încărcător destinat unui anumit tip de acumulator este folosit la încărcarea altor tipuri de acumulator decât cele prevăzute pentru el, există pericol de incendiu.
- ▶ **În cazul în care acumulatorul este defect, din acesta se scurge lichidul care umezește obiectele învecinate. Verificați componentele afectate.** Curățați-le sau, dacă este necesar, schimbați-le.
- ▶ **Nu folosiți lampa cu acumulator în mediu cu pericol de explozie.**
- ▶ **Nu lăsați copiii să folosească lampa cu acumulator.** Ea este destinată utilizării profesionale. Copiii și-ar putea provoca involuntar propria orbire sau orbirea altor persoane.

Descrierea funcționării

Vă rugăm să desfaceți pagina pliantă cu schița lămpii cu acumulator și să o lăsați desfăcută cât timp citiți instrucțiunile de folosire.

Utilizare conform destinației

Lampa cu acumulator este destinată iluminării manuale, a unor spații limitate, în locații uscate.

Elemente componente

Numerotarea elementelor componente se referă la schița lămpii cu acumulator de la pagina grafică.

- 1 Capul lămpii
- 2 Plăcuță de avertizare
- 3 Întrerupător pornit/oprit
- 4 Mâner Softgrip
- 5 Acumulator*

- 6 Tastă deblocare acumulator
7 Clemă de prindere la centură

*Accesoriile ilustrate sau descrise nu sunt incluse în setul de livrare standard.

Date tehnice

Lampă cu acumulator		GLI 10,8 V-LI Professional
Număr de identificare		3 601 D37 U..
Tensiune nominală	V=	10,8
Durata de iluminare, aprox.	min	450
Clasa laser		2
Lungime de undă λ_{PEAK}	nm	460
Putere maximă debitată	mW	19,4
Temperatură de lucru	°C	- 10 ... +40
Temperatură de depozitare	°C	- 15 ... +50
Greutate conform EPTA-Procedure 01/2003	kg	0,3

Vă rugăm să rețineți numărul de identificare de pe plăcuța indicatoare a tipului lămpii dumneavoastră cu acumulator. Denumirile comerciale ale diferitelor lămpi cu acumulator pot varia.

Montare

Încărcarea acumulatorului (accesoriu) (vezi figura A)

- **Folosiți numai încărcătoarele menționate la pagina de accesorii.** Numai aceste încărcătoare sunt adecvate pentru acumulatorul litiu-ion utilizat la lampa dumneavoastră cu acumulator.

Indicație: Acumulatorul se livrează parțial încărcat. Pentru a asigura funcționarea la capacitatea nominală a acumulatorului, înainte de prima utilizare încărcați complet acumulatorul în încărcător.

Acumulatorul cu tehnologie litiu-ion poate fi încărcat în orice moment, fără ca prin aceasta să i se reducă durata de viață. O întrerupere a procesului de încărcare nu dăunează acumulatorului.

Acumulatorul litiu-ion este protejat împotriva descărcării profunde prin intermediul sistemului „Electronic Cell Protection (ECP)”. Atunci când acumulatorul este descărcat, lampa cu acumulator este deconectată de un circuit de protecție.

⚠ ATENȚIE După deconectarea automată a lămpii cu acumulator nu mai apăsați în continuare întrerupătorul pornit/oprit. Aceasta ar putea afecta acumulatorul.

Pentru extragerea acumulatorului **5** apăsați tastele de deblocare **6** și extrageți acumulatorul trăgându-l spre spate din lampa cu acumulator. **Nu forțați.**

Acumulatorul este prevăzut cu sistem NTC de supraveghere a temperaturii care permite încărcarea în domeniul de temperaturi cuprinse între 0 °C și 45 °C. Astfel se obține o durată de viață mai îndelungată a acumulatorilor.

Respectați instrucțiunile privind eliminarea.

Funcționare

Punere în funcțiune

Montarea acumulatorului

- ▶ **Întrebuințați numai acumulatori litiu-ion originali Bosch având tensiunea indicată pe plăcuța indicatoare a tipului lămpii dumneavoastră cu acumulator.** Folosirea altor acumulatori poate duce la răniri și pericol de incendiu.

Introduceți acumulatorul încărcat **5** în mâner împingându-l până când acesta se angrenează perceptibil și este la nivel cu mânerul.

Pornire/oprire

► **Lampa cu acumulator generează o rază de lumină care este emisă de capul lămpii 1.**

Pentru **punerea în funcțiune** a lămpii cu acumulator apăsați întrerupătorul pornit/oprit **3**.

Pentru **scoaterea din funcțiune** a lămpii cu acumulator apăsați din nou întrerupătorul pornit/oprit **3**.

Protecție la descărcare profundă

Acumulatorul litiu-ion este protejat împotriva descărcării profunde de sistemul „Electronic Cell Protection (ECP)“. Atunci când acumulatorul este descărcat, lampa cu acumulator este deconectată prin intermediul unui circuit de protecție.

Instrucțiuni de lucru

Mâner Softgrip

Suprafața mânerului **4** (Mâner Softgrip) mărește gradul de siguranță împotriva alunecării permițând astfel o mai bună prindere și manevrabilitate a lămpii cu acumulator.

Clemă de prindere la centură (vezi figura B)

Cu cleva de prindere la centură **7** puteți prinde lampa cu acumulator, de exemplu de o centură. Astfel veți avea ambele mâini libere iar lampa cu acumulator vă va fi oricând la îndemână.

Întreținere și service

Întreținere și curățare

Dacă acumulatorul nu mai funcționează vă rugăm să vă adresați unui centru autorizat de asistență service post-vânzări pentru scule electrice Bosch.

Lampa cu acumulator nu necesită întreținere și nu conține componente care să trebuiască a fi schimbate sau întreținute.

Curățați geamul din plastic al lămpii cu acumulator numai cu o lavetă uscată, moale, pentru a evita deteriorările. Nu folosiți detergenți sau solvenți.

Dacă, în ciuda procedeelelor de fabricație și control riguroase, lampa cu acumulator are totuși o defecțiune, repararea acesteia se va executa la un centru autorizat de service și asistență tehnică post-vânzări pentru scule electrice Bosch.

În caz de reclamații și comenzi de piese de schimb vă rugăm să indicați neapărat numărul de identificare compus din 10 cifre conform plăcuței indicatoare a tipului lămpii cu acumulator.

Serviciu de asistență tehnică post-vânzări și consultanță cliență

Serviciul nostru de asistență tehnică post-vânzări răspunde întrebărilor dumneavoastră privind întreținerea și repararea produsului dumneavoastră cât și privitor la piesele de schimb. Desene descompuse ale ansamblor cât și informații privind piesele de schimb găsiți și la:

www.bosch-pt.com

Echipa de consultanță clienți Bosch răspunde cu plăcere la întrebările privind cumpărarea, utilizarea și reglarea produselor și accesoriilor lor.

România

Robert Bosch SRL
Bosch Service Center
Str. Horia Măcelariu Nr. 30-34,
013937 București
Tel. Service scule electrice: +40 (021) 4 05 75 40
Fax: +40 (021) 4 05 75 66
E-Mail: infoBSC@ro.bosch.com
Tel. Consultanță tehnică: +40 (021) 4 05 75 39
Fax: +40 (021) 4 05 75 66
E-Mail: infoBSC@ro.bosch.com
www.bosch-romania.ro

Transport

Acumulatorul este testat conform manualului UN ST/SG/AC.10/11/Rev.3 fascicula III, subparagraful 38.3. El beneficiază de o protecție eficientă la suprapresiune internă și scurt-circuitare fiind deasemeni prevăzut cu dispozitive de protecție care împiedică ruperea forțată și curentul invers periculos. Cantitatea de echivalent de litiu conținută de acumulator este inferioară valorii limită admisibile. De aceea, acumulatorul nu cade sub incidența

normelor internaționale privind mărfurile periculoase nici ca piesă individuală și nici atunci când este montat într-o sculă electrică. Totuși normele privind mărfurile periculoase pot fi relevante în cazul transportului mai multor acumulatori. În acest caz poate fi necesară respectarea unor condiții speciale (de exemplu la ambalare). Informații suplimentare găsiți într-un prospect în limba engleză la adresa de internet: <http://purchasing.bosch.com/en/start/Allgemeines/Download/index.htm>.

Eliminare

Lămpile cu acumulator, accesoriile și ambalajele trebuie direcționate spre o stație de reciclare ecologică.

Numai pentru țările UE:



Nu aruncați lămpile cu acumulator în gunoiul menajer! Conform Directivei Europene 2002/96/CE privind aparatura electrică și electronică uzată precum și transpunerea acesteia în legislația națională, lămpile cu acumulator scoase din uz trebuie colectate separat și direcționate către o stație de reciclare ecologică.

Acumulatori/baterii:

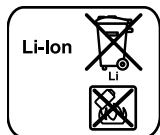

Li-Ion:

Vă rugăm să respectați indicațiile de la paragraful „Transport”, pagina 154.

Nu aruncați acumulatorii/bateriile în gunoiul menajer, în foc sau în apă. Acumulatorii/bateriile trebuie colectate, reciclate sau eliminate ecologic.

Numai pentru țările UE:

Conform Directivei 91/157/CEE acumulatorii/bateriile defecte sau consumate trebuie reciclate.

Sub rezerva modificărilor.

Указания за безопасна работа



Прочетете внимателно всички указания. Неспазването на приведените по-долу указания може да доведе до токов удар, пожар и/или тежки травми.



Не насочвайте светлинния лъч към хора или животни и не гледайте срещу него, също и от голямо разстояние.



Тази акумулаторна лампа излъчва светлинен лъч от лазерен клас 2 съгласно IEC 60825-1 ed. 1.2. С него можете да заслепите по невнимание други хора.

- ▶ Акумулаторната лампа се доставя с предупредителна табелка (означена на фигурата на акумулаторната лампа на графичната страница с номер 2). Залепете върху дясната страна на табелката включената в окомплектовката табелка на Вашия език.

P_{max} 19.4 mW, λ_{peak} 460 nm, IEC 60825-1 ed. 1.2   LED - Nicht in den Strahl blicken! Laserklasse 2

P_{max} 19.4 mW, λ_{peak} 460 nm, IEC 60825-1 ed. 1.2   LED - Не гледайте срещу лъча! Лазер от клас 2



Предпазвайте акумулаторната батерия от прегряване, вкл. например от продължително въздействие на слънчевите лъчи или от огън. Съществува опасност от експлозия.

- ▶ Не отваряйте акумулаторната батерия. Съществува опасност от възникване на късо съединение.
- ▶ Предпазвайте неизползваните акумулаторни батерии от контакт с големи или малки метални предмети, напр. кламери, монети, ключове, пирони, винтове и др.п., тъй като те могат да предизвикат късо съединение. Последствията от късото съединение могат да бъдат изгаряния или пожар.

- ▶ **При повреждане и неправилна експлоатация от акумулаторната батерия могат да се отделят пари. Проветрете помещението и, ако се почувствате неразположени, потърсете лекарска помощ.** Парите могат да раздразнят дихателните пътища.
- ▶ **За зареждането на акумулаторните батерии използвайте само зарядните устройства, препоръчвани от производителя.** Когато използвате зарядни устройства за зареждане на неподходящи акумулаторни батерии, съществува опасност от възникване на пожар.
- ▶ **При дефектна акумулаторна батерия от нея може да излезе електролит, който да намокри съседните детайли. Моля, проверете ги.** Почистете ги или при необходимост ги заменете.
- ▶ **Не работете с акумулаторната лампа във взривоопасна среда.**
- ▶ **Не допускате деца да ползват акумулаторната лампа.** Тя е предназначена за професионално ползване. Деца могат неволно да заслепят други хора или себе си.

Функционално описание

Моля, отворете разгъващата се страница с изображенията на акумулаторната лампа и я оставете отворена, докато четете ръководството за експлоатация.

Предназначение на електроинструмента

Акумулаторната лампа е предназначена за ръчно осветяване в сухи затворени помещения.

Изобразени елементи

Номерирането на елементите се отнася до изображението на акумулаторната лампа на страницата с фигурите.

- 1 Глава на лампата
- 2 Предупредителна табелка

- 3 Пусков прекъсвач
- 4 Ергономична ръкохватка
- 5 Акумулаторна батерия*
- 6 Освобождаващи бутони за акумулаторната батерия
- 7 Скоба за окачване на колан

*Изобразените на фигурите или описани в ръководството за експлоатация допълнителни приспособления не са включени в комплектовката.

Технически данни

Акумулаторна лампа		GLI 10,8 V-LI Professional
Каталожен номер		3 601 D37 U..
Номинално напрежение	V=	10,8
Продължителност на светене, пригл.	min	450
Клас лазер		2
Максимум на интензитета при дължина на вълната λ_{PEAK}	nm	460
макс. полезна мощност	mW	19,4
Работен температурен диапазон	°C	- 10 ... +40
Температурен диапазон за съхраняване	°C	- 15 ... +50
Маса съгласно ЕРТА-Procedure 01/2003	kg	0,3

Моля, обърнете внимание на каталожния номер на табелката на Вашата акумулаторна лампа. Търговското наименование може да бъде променено.

Монтиране

Зареждане на акумулаторната батерия (допълнително приспособление) (вижте фиг. А)

- **Използвайте само зарядните устройства, изброени на страницата с допълнителните приспособления.** Само тези зарядни устройства са предназначени за използването във Вашата лампа литиево-йонна акумулаторна батерия.

Упътване: Акумулаторната батерия се доставя частично заредена. За да достигнете пълния капацитет на акумулаторната батерия, преди първото ѝ използване я заредете докрай в зарядното устройство.

Литиево-йонната акумулаторна батерия може да бъде зареждана по всяко време, без това да съкращава дълготрайността ѝ. Прекъсване на зареждането също не ѝ вреди.

Благодарение на модула «Electronic Cell Protection (ECP)» литиево-йонната акумулаторна батерия е защитена от пълно разреждане. При разреждане акумулаторна батерия лампата се изключва от предпазен прекъсвач.

⚠ ВНИМАНИЕ След автоматичното изключване на акумулаторната лампа не продължавайте да натискате пусковия прекъсвач. Така можете да повредите акумулаторната батерия частично заредена.

За демонтиране на акумулаторната батерия **5** натиснете освобождаващите бутони **6** и издърпайте акумулаторната батерия назад от лампата. **При това не прилагайте сила.**

Акумулаторната батерия е съоръжена с NTC-температурен датчик, който допуска зареждането само в температурния интервал между 0 °C и 45 °C. По този начин се увеличава дълготрайността на акумулаторната батерия.

Спазвайте указанията за бракуване.

Работа с електроинструмента

Пускане в експлоатация

Поставяне на акумулаторната батерия

- **Използвайте само оригинални литиево-йонни акумулаторни батерии на Бош с означеното на табелката на Вашата лампа напрежение.** Използването на други акумулаторни батерии може да предизвика травми и пожари.

Вкарайте заредената акумулаторна батерия **5** докрай в ръкохватката, докато усетите отчетливо прещракване.

Включване и изключване

- **Акумулаторната лампа генерира светлинен лъч, който се излъчва от главата 1.**

За **включване** на акумулаторната лампа натиснете пусковия прекъсвач **3**.

За да **изключите** акумулаторната лампа натиснете пусковия прекъсвач **3** повторно.

Защита срещу пълно разреждане

Благодарение на модула «Electronic Cell Protection (ECP)» литиево-йонната акумулаторна батерия е защитена от пълно разреждане.

Указания за работа

Мека ръкохватка

Ергономичната ръкохватка **4** (мека ръкохватка) увеличава сигурността и спомага за по-голямо удобство при работа с акумулаторната лампа.

Скоба за окачване на колан (вижте фиг. В)

С помощта на скобата **7** можете да окачите акумулаторната лампа напр. на колан. Така и двете Ви ръце са свободни, а акумулаторната лампа е винаги в удобна близост.

Поддържане и сервиз

Поддържане и почистване

Ако акумулаторната батерия се повреди или изхаби, моля, обърнете се към оторизиран сервиз за електроинструменти на Бош.

Акумулаторната лампа не изисква поддържане и не съдържа детайли, които да изискват техническо обслужване или периодична замяна.

Почиствайте пластмасовия диск на акумулаторната лампа само със суха мека кърпа, за да предотвратите надраскването му. Не използвайте почистващи препарати или разтворители.

Ако въпреки прецизното производство и внимателно изпитване акумулаторната лампа се повреди, ремонтът трябва да бъде извършен от оторизиран сервиз за електроинструменти на Бош.

Моля, когато се обръщате с въпроси към консултантите от Бош и при поръчване на резервни части винаги посочвайте 10-цифрения каталожен номер на табелката на уреда.

Сервиз и консултации

Сервизът ще отговори на въпросите Ви относно ремонти и поддръжка на закупения от Вас продукт, както и относно резервни части. Монтажни чертежи и информация за резервни части можете да намерите също и на

www.bosch-pt.com

Екипът от консултанти на Бош ще Ви помогне с удоволствие при въпроси относно закупуване, приложение и възможности за настройване на различни продукти от производствената гама на Бош и допълнителни приспособления за тях.

Роберт Бош ЕООД – България

Бош Сервиз Център
Гаранционни и извънгаранционни ремонти
ул. Сребърна № 3–9
1907 София
Тел.: +359 (02) 962 5302
Тел.: +359 (02) 962 5427
Тел.: +359 (02) 962 5295
Факс: +359 (02) 62 46 49

Транспортиране

Акумулаторната батерия е изпитана съгласно наръчника на ООН ST/SG/AC.10/11/3 издание, Част III, Раздел 38.3. Тя има ефективна защита от вътрешно свръхналягане и късо съединение и е защитена срещу механично повреждане и опасни обратни токове.

Еквивалентното количество литий, съдържащо се в акумулаторната батерия, е под пределнодопустимите прагове. Затова акумулаторната батерия не подлежи на национални или международни норми за работа с опасни стоки/материали. Въпреки това при транспортирането на много акумулаторни батерии тези норми и разпоредби могат да станат валидни. В такива случаи може да е необходимо спазването на специални предписания (напр. относно опаковката). Подробности можете да научите в листовката (на английски език) на следния адрес в интернет: <http://purchasing.bosch.com/en/start/Allgemeines/Download/index.htm>.

Бракуване

Акумулаторната лампа, принадлежностите ѝ и опаковките трябва да бъдат предавани за оползотворяване на вторични суровини.

Само за страни от ЕС:



Не изхвърляйте акумулаторните лампи при битовите отпадъци!

Съгласно Директивата на ЕС 2002/96/ЕС относно бракувани електрически и електронни устройства и утвърждаването ѝ като национален закон електроинструментите, които не могат да се използват повече, трябва да се събират отделно и да бъдат подлагани на подходяща преработка за оползотворяване на съдържащите се в тях вторични суровини.

Акумулаторни или обикновени батерии:

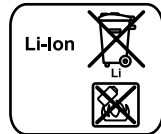

Li-Ion:

Моля, спазвайте указанията в раздел «Транспортиране», страница 162.

Не изхвърляйте батерии при битовите отпадъци или във водохранилища, не ги изгаряйте. Обикновени или акумулаторни батерии трябва да бъдат събирани, рециклирани или унищожавани по екологичен начин.

Само за страни от ЕС:

съгласно Директива 91/157/ЕОГ дефектни или изхабени акумулаторни или обикновени батерии трябва да бъдат рециклирани.

Правата за изменения запазени.

Uputstva o sigurnosti



Čitajte sva upozorenja i uputstva. Propusti kod pridržavanja upozorenja i uputstava mogu imati za posledicu električni udar, požar i/ili teške povrede.



Ne usmeravajte svetlosni zrak na osoblje ili životinje i ne gledajte sami u svetlosni zrak čak ni sa većeg rastojanja.



Ova akumulatorska svetiljka proizvodi svetlosno zračenje klase lasera 2 prema IEC 60825-1 ed. 1.2. Na taj način možete nenamerno zaseniti druge osobe.

- Akumulatorska svetiljka se isporučuje sa tablicom i opomenom (u prikazu akumulatorske svetiljke označene na grafičkoj stranici sa brojem 2). Prelepite desnu stranicu tablice sa opomenom sa isporučenim lepkom na Vašem jeziku zemlje.

$P_{max} 19.4 \text{ mW}$, $\lambda_{peak} = 460 \text{ nm}$,
IEC 60825-1 ed. 1.2



LED - Nicht in den Strahl blicken!
Laserklasse 2

$P_{max} 19.4 \text{ mW}$, $\lambda_{peak} = 460 \text{ nm}$,
IEC 60825-1 ed. 1.2



LED - Ne gledajte u zrak!
Klasa lasera 2



Zaštitite akku od toplote, na primer i od trajnog sunčevog zračenja, i požara. Postoji opasnost od eksplozija.

- Ne otvarajte bateriju. Postoji opasnost od kratkog spoja.
- Držite ne korišćeni akku dalje od kancelarijskih spajalica, novčića, ključeva, eksera, zavrtanja ili drugih malih metalnih predmeta, koji mogu prouzrokovati premošćavanje kontakata. Kratak spoj između kontakata baterije može imati za posledicu opekotine ili vatru.
- Kod oštećenja i nestručne upotrebe akumulatora mogu izlaziti pare. Dovedite svež vazduh i potražite lekara ako dodje do tegoba. Pare mogu nadražiti disajne puteve.

- ▶ **Punite akku samo u aparatima za punjenje, koje je preporučio proizvođač.** Za aparat za punjenje koji je pogodan za određenu vrstu baterija, postoji opasnost od požara, ako se upotrebljava sa drugim baterijama.
- ▶ **Kod akumulatora u kvaru može izaći tečnost i ovlažiti okolne predmete. Prekontrolišite odgovarajuće delove.** Očistite ih ili ih u datom slučaju zamenite.
- ▶ **Ne radite sa akumulatorskom svetiljkom u okolini ugroženoj eksplozijom.**
- ▶ **Ne dopuštajte deci korišćenje akumulatorskih svetiljki.** Ona je zamišljena za profesionalnu upotrebu. Deca mogu nenamerno zaseniti sebe ili osoblje.

Opis funkcija

Molimo da otvorite preklopljenu stranicu sa prikazom akumulatorske svetiljke, i ostavite ovu stranicu otvorenu, dok čitate uputstvo za rad.

Upotreba prema svrsi

Akumulatorska svetiljka je zamišljena za prostorno ograničeno i vodjeno rukom osvetljavanje u suvim područjima.

Komponente sa slike

Označavanje brojevima komponenti sa slike odnosi se na prikaz akumulatorske svetiljke na grafičkoj stranici.

- 1 Glava svetiljke
- 2 Tablica sa upozorenjem
- 3 Prekidač za uključivanje-isključivanje
- 4 Meka drška
- 5 Baterija*
- 6 Dugme za deblokadu baterije
- 7 Clip za držanje pojasa

*Pribor sa slike ili koji je opisan ne spada u standardni obim isporuka.

Tehnički podaci

Akumulatorska svetiljka		GLI 10,8 V-LI Professional
Broj predmeta		3 601 D37 U..
Nominalni napon	V=	10,8
Trajanje gorenja, ca.	min	450
Klasa lasera		2
Talasna dužina λ_{PEAK}	nm	460
maks. predani napon	mW	19,4
Radna temperatura	°C	- 10 ... +40
Temperatura skladišta	°C	- 15 ... +50
Težina prema EPTA-Procedure 01/2003	kg	0,3

Molimo da obratite pažnju na broj predmeta na tipskoj tablici Vaše akumulatorske svetiljke. Trgovačke oznake pojedinih akumulatorskih svetiljki mogu varirati.

Montaža

Punjenje akumulatora (pribor) (pogledajte sliku A)

- **Koristite samo uređaje za punjenje navedene na stranici sa priborom.** Samo ovi uređaji za punjenje su usaglašeni sa Li-jonskim akumulatorom upotrebljenim kod Vaše akumulatorske svetiljke.

Pažnja: Akumulator se isporučuje delimično napunjen. Da bi osigurali punu snagu akumulatora, puniti akumulator pre prve upotrebe u aparatu za punjenje.

Li-jonski akumulator može da se puni u svako doba, a da ne skraćujemo životni vek. Prekidanje radnje punjenja ne šteti akumulatoru.

Li-jonski akumulator je zaštićen od dubokog pražnjenja preko „Electronic Cell Protection (ECP)“. Pri ispražnjenom akumulatoru se akumulatorska svetiljka isključuje preko zaštitne veze.

⚠ PAŽNJA Ne pritiskajte posle automatskog isključivanja akumulatorsku svetiljku na prekidač za uključivanje-/isključivanje. Akumulator se može oštetiti.

Za vadenje akumulatora **5** pritisnite tastere za deblokadu **6** i izvucite unazad akumulatorsku svetiljku. **Ne upotrebljavajte pritom silu.**

Baterija je opremljena sa jednom NTC-kontrolom temperature, koja omogućuje punjenje samo u području temperature između 0 i 45 °C. Na taj način se postiže dug vek trajanja baterije.

Obratite pažnju na uputstva za uklanjanje djubreta.

Rad

Puštanje u rad

Ubacivanje baterije

- ▶ **Upotrebljavajte samo original Bosch litijumske akumulatora sa naponom koji je naveden na tipskoj tablici Vaše akumulatorske svetiljke.** Upotreba drugih akumulatora može uticati na povrede ili opasnost od požara.

Ubacite napunjeni aku **5** u dršku tako da osetno uskoči i ravno naleže na dršci.

Uključivanje-isključivanje

- ▶ **Akumulatorska svetiljka proizvodi svetlosni zrak koji izlazi iz glave svetiljke 1.**

Pritisnite za **puštanje u rad** akumulatorske svetiljke prekidač za uključivanje-/isključivanje **3**.

Da bi akumulatorsku svetiljku **isključili** pritisnite ponovo prekidač za uključivanje-/isključivanje **3**.

Zaštita od prevelikog pražnjenja

Li-jonski akumulator je zaštićen od dubokog pražnjenja sa „Electronic Cell Protection (ECP)“. Pri ispražnjenom akumulatoru se akumulatorka svetiljka isključuje zaštitnom vezom.

Uputstva za rad

Mekana drška

Površina za hvatanje **4** (mekana drška) povećava sigurnost od iskliznuća i brine tako za bolje držanje i rukovanje akumulatorske svetiljke.

Clip za držanje pojasa (pogledajte sliku B)

Sa Clip-.om za držanje o pojasu **7** možete obesiti akumulatorsku svetiljku naprimer za pojas. Imate obe ruke slobodne i akumulatorska svetiljka je u svako doba pri ruci.

Održavanje i servis

Održavanje i čišćenje

Ako akumulator više ne funkcioniše, obratite se jednom ovlašćenom servisu za Bosch-električne alate.

Akumulatorska svetiljka je bez održavanja i ne sadrži delove koji se moraju menjati ili održavati.

Čistite ploču od plastike akumulatorske svetiljke samo sa nekom suvom, mekom krpom, da bi izbegli oštećenja. Ne upotrebljavajte nikakva sredstva za čišćenje ili rastvarače.

Ako bi akumulatorska svetiljka i pored brižljivog postupka proizvodnje i kontrole nekada odkazala, popravku mora izvoditi neki stručni servis za Bosch-električne alate.

Kod svih pitanja i naručivanja rezervnih delova navedite neizostavno broj predmeta od 10 mesta prema tipskoj tablici akumulatorske svetiljke.

Servis i savetovanja kupaca

Servis odgovara na Vaša pitanja u vezi popravke i održavanja Vašeg proizvoda kao i u vezi rezervnih delova. Šematske prikaze i informacije u vezi rezervnih delova naći ćete i pod:

www.bosch-pt.com

Bosch-ov tim savetnika će Vam pomoći kod pitanja u vezi kupovine, primene i podešavanja proizvoda i pribora.

Srpski

Bosch-Service
Takovska 46
11000 Beograd
Tel.: +381 (011) 753-373
Fax: +381 (011) 753-373
E-Mail: asbosch@EUnet.yu

Transport

Akumulator je testiran prema UN-priručniku ST/SG/AC.10/11/Rev.3 deo III, pododeljak 38.3. Ima delotvornu zaštitu od unutrašnjeg nadpritiska i kratkog spoja kao i uređaje za sprečavanje loma uz upotrebu sile i opasne povratne struje.

Ekvivalentna količina litijuma koja je u akumulatoru je ispod važećih graničnih vrednosti. Stoga je akumulator kao pojedinačan komad i kao upotrebljen u aparatu izvan nacionalnih i internacionalnih propisa o opasnim materijama. Propisi o opasnim materijama mogu pri transportu više akumulatora biti relevantni. U ovom slučaju može biti potrebno, pridržavati se posebnih uslova (na primer kod pakovanja). Bliže možete videti u podsetniku na engleskom jeziku pod sledećom internet-om: <http://purchasing.bosch.com/en/start/Allgemeines/Download/index.htm>.

Uklanjanje djubreta

Akumulatorske svetiljke, pribor i pakovanja treba odvoziti regeneraciji koja odgovara zaštiti čovekove okoline.

Samo za EU-zemlje:



Ne bacajte akumulatorske svetiljke u kućno djubre! Prema Evropskoj smernici 2002/96/EG o električnim i elektronskim starim aparatima i njihovom pretvaranju u nacionalno dobro ne moraju se akumulatorske svetiljke koje nisu za upotrebu da se odvojeno sakupljaju i odvoze regeneraciji koja odgovara zaštiti čovekove sredine.

Akku/baterije:



Li-jonska:

Molimo da obratite pažnju na uputstva u odeljku „Transport“, stranici 169.

Ne bacajte akku/baterije u kućno djubre, u vatru ili vodu. Akku/baterije treba sakupljati, regenerisati ili uklanjati na način koji odgovara zaštiti čovekove sredine.

Samo za EU-zemlje:

Prema smernici 91/157/EWG moraju se akku/baterije koje su u kvaru ili istrošene, regenerisati.

Zadržavamo pravo na promene.

Varnostna navodila



Preberite vsa opozorila in napotila. Napake zaradi neupoštevanja spodaj navedenih opozoril in napotil lahko povzročijo električni udar, požar in/ali težke telesne poškodbe.



Svetlobnega žarka ne usmerjajte na osebe ali živali in sami ne glejte v svetlobni žarek, tudi ne iz večje razdalje.



Ta akumulatorska svetilka ustvarja svetlobno žarčenje laserskega razreda 2 v skladu z IEC 60825-1 ed. 1.2. Tako bi lahko nenamerno zaslepili druge osebe.

- **Akumulatorska svetilka se dobavi z opozorilno tablo (v prikazu akumulatorske svetilke na grafični strani je označena s številko 2. Prelepite desno stran opozorilne table s priloženo nalepkjo v vašem nacionalnem jeziku.**

P_{max} 19.4 mW, λ_{peak} = 460 nm,
IEC 60825-1 ed. 1.2



LED - Nicht in den Strahl blicken!
Laserklasse 2

P_{max} 19.4 mW, λ_{peak} = 460 nm,
IEC 60825-1 ed. 1.2



LED - Ne glejte v žarek!
Laserski razred 2



Zavarujte akumulator pred vročino, na primer tudi pred trajnim sončnim sevanjem in pred ognjem. Nevarnost eksplozije.

- **Akumulatorske baterije ne odpirajte.** Nevarnost kratkega stika!
- **Akumulatorska baterija, katere ne uporabljate, ne sme priti v stik s pisarniškimi sponkami, kovanci, žblji, vijaki in drugimi manjšimi kovinskimi predmeti, ki bi lahko povzročili premostitev kontaktov.** Kratak stik med akumulatorskimi kontakti lahko ima za posledico opekline ali požar.

- ▶ **Če je akumulatorska baterija poškodovana ali če jo nepravilno uporabljate, lahko iz nje uhajajo pare. Poskrbite za dovod svežega zraka in pri težavah poiščite zdravnika.** Pare lahko povzročijo draženje dihalnih poti.
- ▶ **Akumulatorske baterije polnite samo v polnilnikih, ki jih priporoča proizvajalec.** Polnilnik, ki je namenjen določeni vrsti akumulatorskih baterij, se lahko vname, če ga boste uporabljali skupaj z drugačnimi akumulatorskimi baterijami.
- ▶ **Pri defektni akumulatorski bateriji lahko pride do izliva tekočine, ki lahko zmoči predmete, ki se nahajajo poleg nje. Preglejte prizadete dele.** Očistite jih in po potrebi zamenjajte.
- ▶ **Z akumulatorsko svetilko ne delajte v okolju, kjer je nevarnost eksplozije.**
- ▶ **Otrokom ne dovolite, da bi uporabljali akumulatorsko svetilko.** Namenjena je za profesionalno uporabo. Otroci bi lahko nenamerno zaslepili sebe ali pa druge osebe.

Opis delovanja

Odprite stran, na kateri je prikazana akumulatorska svetilka, in jo med branjem navodil za uporabo pustite odprto.

Uporaba v skladu z namenom

Akumulatorska svetilka je namenjena za ročno vodeno, prostorsko omejeno osvetlitev v suhih področjih.

Komponente na sliki

Oštevilčenje komponent na sliki se nanaša na prikaz akumulatorske svetilke na strani z grafiko.

- 1 Glava svetilke
- 2 Opozorilna tabla
- 3 Vklonno/izklonno stikalo
- 4 Mehak ročaj
- 5 Akumulatorska baterija*

6 Deblokorna tipka akumulatorske baterije

7 Zanka za obešanje

*Prikazan ali opisan pribor ne spada v standardni obseg dobave.

Tehnični podatki

Akumulatorska svetilka		GLI 10,8 V-LI Professional
Številka artikla		3 601 D37 U..
Nazivna napetost	V=	10,8
Trajanje svetlenja, pribl.	min	450
Laserski razred		2
Valovna dolžina λ_{PEAK}	nm	460
Maks. oddajna moč	mW	19,4
Delovna temperatura	°C	- 10 ... +40
Temperatura skladiščenja	°C	- 15 ... +50
Teža po EPTA-Procedure 01/2003	kg	0,3

Bodite pozorni na številko artikla na tipski ploščici Vaše akumulatorske svetilke. Trgovske oznake posameznih akumulatorskih svetilk so lahko drugačne.

Montaža

Polnjenje akumulatorske baterije (pribor) (glejte sliko A)

► **Uporabljajte le polnilne naprave, ki so navedene na strani pribora.** Izključno te polnilne naprave so usklajene z uporabljenimi litij-ionskimi akumulatorskimi baterijami vaše akumulatorske svetilke.

Opozorilo: Akumulatorsko baterijo dobavimo delno izpraznjeno. Da bi lahko akumulatorska baterija razvila svojo polno zmogljivost, jo morate pred prvo uporabo v celoti napolniti v vklopljeni polnilni napravi.

Litij-ionsko akumulatorsko baterijo lahko kadarkoli napolnite, ne da bi pri tem skrajšali življenjsko dobo. Prekinitev postopka polnjenja akumulatorske baterije ne poškoduje.

Litij-ionske akumulatorske baterije so zavarovane pred globoko izpraznitvijo z „Electronic Cell Protection (ECP)“. Pri izpraznjeni akumulatorski bateriji zaščitno stikalo izklopi akumulatorsko svetilko.

⚠ POZOR Po avtomatskem izklopu akumulatorske svetilke ne smete ponovno pritisniti na vklopno-/izklopno stikalo. Lahko bi poškodovali akumulatorsko baterijo.

Akumulatorsko baterijo **5** vzemite ven s pritiskom deblokirnih tipk **6** ter nato potegnite akumulatorsko baterijo v smeri nazaj iz akumulatorske svetilke. **Pri tem ne smete uporabiti sile.**

Akumulatorska baterija je opremljena z nadzorom temperature NTC, ki dopušča samo polnjenje v temperaturnem področju med 0 °C in 45 °C. S tem je zagotovljena dolga življenjska doba akumulatorske baterije.

Upoštevajte navodila za odstranjevanje odsluženih naprav.

Delovanje

Zagon

Namestitev akumulatorske baterije

- ▶ **Uporabljajte le izključno originalne litij-ionske akumulatorske baterije Bosch z napetostjo, ki je navedena na tipski tablici Vaše akumulatorske svetilke.** Uporaba drugih akumulatorskih baterij lahko povzroči opekline in nevarnost požara.

Napolnjeno akumulatorsko baterijo **5** vstavite v ročaj, kjer mora slišno zaskočiti in biti poravnana z ročajem.

Vklop/izklop

- ▶ **Akumulatorska svetilka proizvede svetlobni žarek, ki izstopi iz glave svetilke 1.**

Za **vklop** akumulatorske svetilke pritisnite vklopno-/izklopno stikalo **3**.

Za **izklop** akumulatorske svetilke ponovno pritisnite vklopno-/izklopno stikalo **3**.

Zaščita pred popolnim izpraznjenjem

Litij-ionske akumulatorske baterije so zavarovane pred globoko izpraznitvijo z „Electronic Cell Protection (ECP)“. Pri izpraznjeni akumulatorski bateriji zaščitno stikalo izklopi akumulatorsko svetilko.

Navodila za delo

Mehak ročaj

Prijemalna ploskev **4** (mehak ročaj) povečuje zaščito proti zdrsu in na ta način zagotavlja boljšo oprijemljivost in praktičnost akumulatorske svetilke.

Zanka za obešanje (glejte sliko B)

Z držajem za pas **7** si lahko obesite akumulatorsko svetilko npr. na pas. Tako lahko imate obe roki prosti in akumulatorska svetilka je kadarkoli na razpolago.

Vzdrževanje in servisiranje

Vzdrževanje in čiščenje

Če akumulatorska baterija ne deluje, se prosimo obrnite na pooblaščen servis za električna orodja Bosch.

Akumulatorsko svetilko ni potrebno vzdrževati in ne vsebuje delov, ki bi se morali zamenjati ali vzdrževati.

Da bi preprečili poškodbe, očistite steklo iz umetne mase akumulatorske svetilke le s suho, mehko krpo. Ne uporabljajte čistil ali topil.

Če bi kljub skrbni izdelavi in preizkušanju prišlo do izpada delovanja akumulatorske svetilke, naj popravilo opravi pooblaščen servis za popravila električnih orodij Bosch.

Pri vseh poizvedbah in v primeru naročanja rezervnih delov obvezno navedite 10-mestno številko artikla, ki je navedena na tipski ploščici akumulatorske svetilke.

Servis in svetovanje

Servis vam bo dal odgovore na vaša vprašanja glede popravila in vzdrževanja izdelka ter nadomestnih delov. Prikaze razstavljenega stanja in informacije glede nadomestnih delov se nahajajo tudi na internetnem naslovu:

www.bosch-pt.com

Skupina svetovalcev podjetja Bosch vam bo z veseljem na voljo pri vprašanjih glede nakupa, uporabe in nastavitve izdelka in pribora.

Slovensko

Top Service d.o.o.
Celovška 172
1000 Ljubljana
Tel.: +386 (01) 5194 225
Tel.: +386 (01) 5194 205
Fax: +386 (01) 5193 407

Transport

Akumulatorska baterija je bila atestirana v skladu s priročnikom UN ST/SG/AC.10/11/Rev.3 del III, pododstavek 38.3. Učinkovito je zaščiten pred notranjo prenapetostjo in pred kratkim stikom in je opremljena z napravami za preprečevanje nasilnega loma in nevarnega povratnega toka.

Količina litijevega ekvivalenta, ki ga vsebuje akumulatorska baterija, se nahaja pod zadevno mejno vrednostjo. Akumulatorske baterije zato niti kot posameznega dela niti kot dela, ki je vstavljen v neko napravo, ne zadevajo nobeni nacionalni ali mednarodni predpisi glede prevažanja nevarnih snovi. Predpisi o nevarnih snoveh pa so lahko relevantni takrat, ko gre za transport večjega števila akumulatorjev. V takem primeru je morda potrebno upoštevati posebne pogoje (na primer glede embalaže). Več o tem si lahko preberete v angleških navodilih, ki jih boste našli na internetnem naslovu: <http://purchasing.bosch.com/en/start/Allgemeines/Download/index.htm>.

Odlaganje

Akumulatorske svetilke, pribor in embalažo oddajte v okolju prijazno ponovno predelavo.

Samo za države EU:



Akumulatorskih svetilk ne odlagajte med hišne odpadke! V skladu z evropsko smernico 2002/96/EG o starih električnih in elektronskih aparatih in njenim tolmačenjem v nacionalnem pravu je treba neuporabne akumulatorske svetilke ločeno zbirati in jih oddati v okolju prijazno ponovno predelavo.

Akumulatorji/baterije:



Li-Ion:

Prosimo upoštevajte navodila v odstavku „Transport“, stran 176.

Akumulatorjev/baterij ne odlagajte med hišne odpadke ali v vodo in jih ne sežigajte. Akumulatorje/baterije je treba zbirati, reciklirati ali jih odlagati na okolju prijazen način.

Samo za države EU:

V skladu s smernico 91/157/EWG je treba defektne ali izrabljene akumulatorje/baterije reciklirati.

Pridržujemo si pravico do sprememb.

Upute za sigurnost



Treba pročitati sve napomene o sigurnosti i upute. Ako se ne bi poštivale napomene o sigurnosti i upute to bi moglo uzrokovati strujni udar, požar i/ili teške ozljede.



Svjetlosne zrake ne usmjeravajte na ljude ili životinje i ne gledajte u svjetlosne zrake, niti sa veće udaljenosti.



Ova akumulatorska svjetiljka proizvodi svjetlosne zrake klase lasera 2 prema IEC 60825-1 ed. 1.2. Na taj način možete nehotično zaslijepiti druge osobe.

- Akumulatorska svjetiljka isporučuje se sa znakom upozorenja (na prikazu akumulatorske svjetiljke na stranici s grafikama označeno brojem 2). Nalijepite na desnoj strani znaka upozorenja isporučenu naljepnicu na vašem jeziku.

$P_{max} 19.4 \text{ mW}$, $\lambda_{peak}=460 \text{ nm}$,
IEC 60825-1 ed. 1.2



LED - Nicht in den Strahl blicken!
Laserklasse 2

$P_{max} 19.4 \text{ mW}$, $\lambda_{peak}=460 \text{ nm}$,
IEC 60825-1 ed. 1.2



LED - Ne gledati u zraku!
Laser klase 2



Aku-bateriju zaštitite od topline, npr. i od stalnog sunčevog zračenja i vatre. Postoji opasnost od eksplozije.

- Ne otvarajte aku-bateriju. Postoji opasnost od kratkog spoja.
- Nekorištene aku-baterije držite dalje od uredskih spajalica, kovanica, ključeva, čavala, vijaka ili drugih sitnih metalnih predmeta koji bi mogli uzrokovati premošćenje kontakata. Kratki spoj između kontakata aku-baterije može imati za posljedicu opekline ili požar.
- Kod oštećenja i nestručne uporabe aku-baterije mogu se pojaviti pare. Dovedite svježi zrak i u slučaju poteškoća zatražite pomoć liječnika. Pare mogu nadražiti dišne putove.

- ▶ **Aku-bateriju punite samo u punjačima koje preporučuje proizvođač.** Za punjač koji je predviđen za jednu određenu vrstu aku-baterije, postoji opasnost od požara ako bi se koristio s drugom aku-baterijom.
- ▶ **U slučaju neispravne aku-baterije, tekućina iz nje može isteći i zamočiti susjedne predmete. Provjerite dotične dijelove.** U slučaju potrebe očistite ih ili zamijenite.
- ▶ **Sa akumulatorskom svjetiljkom ne radite u prostorima ugroženim eksplozijom.**
- ▶ **Ne dopustite djeci da rade sa akumulatorskom svjetiljkom.** Ona je predviđen za profesionalnu uporabu. Djeca bi mogla nehotično zaslijepiti sebe ili druge osobe.

Opis djelovanja

Molimo otvorite stranicu sa slikama akumulatorske svjetiljke i držite je otvorenom dok čitate ove upute za uporabu.

Uporaba za određenu namjenu

Akumulatorska svjetiljka je predviđena za ručno, prostorno ograničeno osvjetljavanje u suhim područjima.

Prikazani dijelovi uređaja

Numeracija prikazanih dijelova uređaja odnosi se na prikaz akumulatorske svjetiljke na stranici sa slikama.

- 1 Glava svjetiljke
- 2 Znak upozorenja
- 3 Prekidač za uključivanje/isključivanje
- 4 Meka površina zahvata
- 5 Aku-baterija*
- 6 Tipka za deblokadu aku-baterije
- 7 Kopča remena za nošenje

*Prikazan ili opisan pribor ne pripada standardnom opsegu isporuke.

Tehnički podaci

Akumulatorska svjetiljka		GLI 10,8 V-LI Professional
Kataloški br.		3 601 D37 U..
Nazivni napon	V=	10,8
Trajanje svjetla cca.	min	450
Klasa lasera		2
Valna dužina λ_{PEAK}	nm	460
max. predana snaga	mW	19,4
Radna temperatura	°C	- 10 ... +40
Temperatura uskladištenja	°C	- 15 ... +50
Težina odgovara EPTA-Procedure 01/2003	kg	0,3

Molimo pridržavajte se kataloškog broja sa tipske pločice vaše akumulatorske svjetiljke. Trgovačke oznake pojedinih akumulatorskih svjetiljki mogu varirati.

Montaža

Punjenje aku-baterije (pribor) (vidjeti sliku A)

► **Koristite samo punjače navedene na stranici sa priborom.**

Samo ovi punjači su prilagođeni Li-ionskim aku-baterijama koje se koriste za vašu akumulatorsku svjetiljku.

Napomena: Aku-baterija se isporučuje djelomično napunjena. Kako bi se zajamčio puni učinak aku-baterije, prije prve uporabe aku-baterije, napunite je do kraja u punjaču.

Li-ionska aku-baterija može se u svakom trenutku puniti, bez skraćanja njenog vijeka trajanja. Prekid u procesu punjenja neće oštetiti aku-bateriju.

Li-ionska aku-baterija je preko zaštite „Electronic Cell Protection (ECP)“ zaštićena od dubinskog pražnjenja. Kod ispražnjene aku-baterije akumulatorska svjetiljka će se isključiti preko zaštitnog sklopa.

⚠ POZOR Nakon automatskog isključivanja akumulatorske svjetiljke ne pritišćite dalje prekidač za uključivanje/isključivanje. Aku-baterija bi se mogla oštetiti.

Za vađenje aku-baterije **5** pritisnite tipku za deblokiranje **6** i izvucite aku-bateriju prema natrag iz akumulatorske svjetiljke. **Kod toga ne koristite silu.**

Aku-baterija je opremljena s NTC kontrolom temperature koja dopušta punjenje samo u području temperatura između 0 °C i 45 °C. Na taj će se način postići dugi vijek trajanja aku-baterije.

Pridržavajte se uputa za zbrinjavanje u otpad.

Rad

Puštanje u rad

Stavljanje aku-baterije

- ▶ **Koristite samo originalne Bosch Li-ionske aku-baterije sa naponom navedenim na tipskoj pločici vaše akumulatorske svjetiljke.** Uporaba drugih aku-baterija može dovesti do ozljeda i opasnosti od požara.

Stavite napunjenu aku-bateriju **5** u dršku, sve dok osjetno ne preskoči i dok ne nalegne do kraja na ručku.

Uključivanje/isključivanje

- ▶ **Akumulatorska svjetiljka proizvodi svjetlosne zrake koje izlaze iz svjetlosne glave 1.**

Za **uključivanje** akumulatorske svjetiljke pritisnite prekidač za uključivanje/isključivanje **3**.

Za **isključivanje** akumulatorske svjetiljke ponovno pritisnite prekidač za uključivanje/isključivanje **3**.

Zaštita od dubinskog pražnjenja

Li-ionska aku-baterija je preko zaštite „Electronic Cell Protection (ECP)“ zaštićena od dubinskog pražnjenja. Kod ispražnjene aku-baterije akumulatorska svjetiljka će se isključiti preko zaštitnog sklopa.

Upute za rad

Meki zahvat

Površinom zahvata **4** (mekim zahvatom) povećava se sigurnost od klizanja i time jamči bolji zahvat i praktičnost akumulatorske svjetiljke.

Kopča remena za nošenje (vidjeti sliku B)

Sa kopčom remena za nošenje **7** možete akumulatorsku svjetiljku npr. objesiti na remen. U tom slučaju imate obje ruke slobodne, a akumulatorska svjetiljka je u svakom trenutku pripravna za uporabu.

Održavanje i servisiranje

Održavanje i čišćenje

Ako aku-baterija nije više radno sposobna, molimo obratite se ovlaštenom servisu za Bosch električne alate.

Akumulatorska svjetiljka ne zahtjeva održavanje i ne sadrži dijelove koji se moraju zamijeniti ili održavati.

Plastičnu ploču akumulatorske svjetiljke čistite samo sa suhom mekom krpom, kako bi se izbjeglo njeno oštećenje. Za to ne koristite sredstva za čišćenje ili otapala.

Ako bi akumulatorska svjetiljka unatoč brižljivih postupaka izrade i ispitivanja ipak prestala raditi, popravak treba prepustiti ovlaštenom servisu za Bosch električne alate.

Kod svih povratnih upita i naručivanja rezervnih dijelova molimo neizostavno navedite 10-znamenkasti kataloški broj sa tipske pločice akumulatorske svjetiljke.

Servis za kupce i savjetovanje kupaca

Naš servis će odgovoriti na vaša pitanja o popravku i održavanju vašeg proizvoda, kao i o rezervnim dijelovima. Crteže u rastavljenom obliku i informacije o rezervnim dijelovima možete naći i na našoj adresi:

www.bosch-pt.com

Tim Bosch savjetnika za kupce rado će odgovoriti na vaša pitanja o kupnji, primjeni i podešavanju proizvoda i pribora.

Hrvatski

Robert Bosch d.o.o
Kneza Branimira 22
100 40 Zagreb
Tel.: +385 (01) 295 80 51
Fax: +386 (01) 5193 407

Transport

Aku-baterija je ispitana prema UN-priručniku ST/SG/AC.10/11/Rev.3 dio III, podpoglavlje 38.3. Ona ima djelotvornu zaštitu od prekoračenja tlaka i kratkog spoja, kao i uređaje za sprječavanje nasilnog loma i opasnih povratnih struja.

Količina litijevog ekvivalenta sadržana u Aku-bateriji kreće se ispod važećih graničnih vrijednosti. Zbog toga aku-baterija niti kao pojedinačni dio niti kao stavljena u uređaj ne podliježe državnim i međunarodnim propisima za opasne tvari. Propisi za opasne tvari mogu biti međutim važni kod transporta više aku-baterija. U tom slučaju može biti potrebno poštivanje posebnih uvjeta (npr. kod ambalaže). Poblje o tome možete saznati u listu podataka na engleskom jeziku, na slijedećoj internetskoj adresi:
<http://purchasing.bosch.com/en/start/Allgemeines/Download/index.htm>.

Zbrinjavanje

Neuporabivu akumulatorsku svjetiljku, pribor i ambalažu trebate predati na ekološki prihvatljivu ponovnu uporabu.

Samo za zemlje EU:



Akumulatorsku svjetiljku ne bacajte u kućni otpad! Prema Europskoj smjernici 2002/96/EG za električne i elektroničke stare uređaje, odnosno prema važećim propisima dotične zemlje, akumulatorske svjetiljke koje se više ne mogu koristiti moraju se odvojeno sakupljati i slati na ekološki prihvatljivo zbrinjavanje u otpad.

Aku-baterije/baterije:

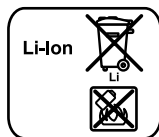

Li-ion:

Molimo pridržavajte se uputa u poglavlju „Transport“ na stranici 183.

Ne bacajte aku-baterije/baterije u kućni otpad, u vatru ili u vodu. Aku-baterije/baterije trebaju se sakupiti, reciklirati ili zbrinuti na ekološki prihvatljiv način.

Samo za zemlje EU:

Prema smjernicama 91/157/EWG, neispravne ili istrošene aku-baterije/baterije moraju se reciklirati.

Zadržavamo pravo na promjene.

Ohutusjuhised



Kõik ohutusnõuded ja juhised tuleb läbi lugeda. Ohutusnõuete ja juhiste eiramise tagajärjeks võib olla elektrilööök, tulekahju ja/või rasked vigastused.



Ärge suunake valguskiirt inimeste ega loomade peale ja ärge vaadake ise valguskiire sisse ka mitte suurema vahemaa tagant.



Akulamp tekitab IEC 60825-1 ed. 1.2 kohase 2. laserklassi valguskiirgust. Sellega võite teisi inimesi tahtmatult pimestada.

► **Akulamp tarnitakse koos hoiatussildiga (akulambi joonisel tähistatud numbriga 2). Katke hoiatussildi parem pool tarnekomplekti kuuluva eestikeelse kleebisega.**

P_{max} 19.4 mW, λ_{peak} =460 nm, IEC 60825-1 ed. 1.2   LED - Nicht in den Strahl blicken! Laserklasse 2

P_{max} 19.4 mW, λ_{peak} =460 nm, IEC 60825-1 ed. 1.2   LED - Ärge vaadake kiire sisse! Laserklass 2



Kaitske akut kuumuse, samuti pikemaajalise päikesekiirguse ja tule eest. Esineb plahvatusoht.

- **Ärge avage akut.** Esineb lühise oht.
- **Hoidke kasutusel mitteolevad akud eemal kirjaklambritest, müntidest, võtmetest, naeltest, kruvidest või teistest väikestest metall esetest, mis võivad kontaktid omavahel ühendada.** Akukontaktide vahel tekkiva lühise tagajärjeks võivad olla põletused või tulekahju.
- **Aku vigastamisel ja ebaõigel käsitsemisel võib akust eralduda auru. Ohutage ruumi, halva enesetunde korral pöörduge arsti poole.** Aarud võivad ärritada hingamisteid.

- ▶ **Laadige akusid ainult tootja poolt soovitatud akulaadijatega.** Akulaadija, mis sobib teatud tüüpi akudele, muutub tuleohhtlikuks, kui seda kasutatakse teiste akudega.
- ▶ **Vigastatud akust võib lekkida vedelikku, mis võib kokku puutuda läheduses paiknevate esemetega. Kontrollige vastavad detailid üle.** Puhastage need või vajaduse korral vahetage välja.
- ▶ **Ärge kasutage akulampi plahvatusohtlikus keskkonnas.**
- ▶ **Ärge lubage lastel akulampi kasutada.** See on ette nähtud professionaalseks kasutuseks. Lapsed võivad iseennast või teisi inimesi tahtmatult pimestada.

Tööpõhimõtte kirjeldus

Avage kasutusjuhendi ümbris akulambi joonistega ja jätke see kasutusjuhendi lugemise ajaks lahti.

Nõuetekohane kasutamine

Akulamp on ette nähtud kuivade, ruumiliselt piiratud piirkondade käsitsi valgustamiseks.

Seadme osad

Akulambi osade numeratsiooni aluseks on jooniste leheküljel toodud numbrid.

- 1 Lambi pea
- 2 Hoiatussilt
- 3 Lüliti (sisse/välja)
- 4 Pehmendiga käepide
- 5 Aku*
- 6 Aku vabastusklahv
- 7 Vööklamber

***Tarnekomplekt ei sisalda kõiki kasutusjuhendis olevatel joonistel kujutatud või kasutusjuhendis nimetatud lisatarvikuid.**

Tehnilised andmed

Akulamp		GLI 10,8 V-LI Professional	
Tootenumber		3 601 D37 U..	
Nimipinge	V=	10,8	
Põlemisaeg ca	min	450	
Laseri klass		2	
Lainepikkus λ_{PEAK}	nm	460	
Max väljundvõimsus	mW	19,4	
Töötemperatuur	°C	- 10 ... +40	
Hoiutemperatuur	°C	- 15 ... +50	
Kaal EPTA-Procedure 01/2003 järgi	kg	0,3	

Pöörake palun tähelepanu akulambi andmesildil toodud tootenumbri-
Akulampide kaubanduslik tähistus võib olla erinev.

Montaaž

Aku laadimine (lisatarvik) (vt joonist A)

- **Kasutage üksnes lisatarvikute leheküljel nimetatud akulaadijaid.** Üksnes need laadijad on kohandatud akulambi juures kasutatud liitium-ioon-aku laadimiseks.

Märkus: Aku on tarnimisel osaliselt laetud. Et tagada aku täit mahtuvust, laadige aku enne esmakordset kasutamist akulaadimisseadmes täiesti täis.

Liitium-ioon-akut võib laadida igal ajal, ilma et see lühendaks aku kasutusiga. Laadimise katkestamine ei kahjusta akut.

Liitium-ioon-akut kaitseb täieliku tühjenemise eest elementide elektrooniline kaitse „Electronic Cell Protection (ECP)“. Tühjenenud aku korral lülitab kaitselülitid akulambi välja.

⚠ TÄHELEPANU Pärast akulambi automaatset väljalülitamist ärge vajutage enam lülitile (sisse/välja). Aku võib kahjustuda.

Aku **5** eemaldamiseks vajutage vabastusklahvidele **6** ja tõmmake aku akulambist suunaga taha välja. **Ärge rakendage seejuures jõudu.**

Aku on varustatud NTC-temperatuurikontrolliga, mis lubab akut laadida üksnes temperatuuril 0 °C kuni 45 °C. See tagab aku pika kasutusea.

Järgige kasutusressursi ammendanud seadmete käitlemise juhiseid.

Kasutus

Seadme kasutuselevõtt

Aku paigaldamine

- ▶ **Kasutage üksnes Boschi originaal-liitium-ioon-akusid, mille pinge vastab akulambi andmesildil toodud pingele.** Teiste akude kasutamine võib põhjustada vigastusi ja tulekahju ohtu.

Asetage laetud aku **5** pidemisse, kuni see tuntuvalt kohale fikseerub ja pidemega ühetasa asub.

Sisse-/väljalülitus

- ▶ **Akulamp tekitab valguskiire, mis väljub lambi peast 1.**

Akulambi **sisselülitamiseks** suruge lüliti (sisse-/välja) **3** üles.

Akulambi **väljalülitamiseks** vajutage uuesti lülitile (sisse-/välja) **3**.

Kaitse täieliku tühjenemise vastu

Liitium-ioon-akut kaitseb täieliku tühjenemise eest elementide elektrooniline kaitse „Electronic Cell Protection (ECP)“. Tühjenenud aku korral lülitab kaitselüliti akulambi välja.

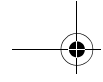

Tööjuhised

Pehmendiga käepide

Tänu pehmendiga käepidemele **4** püsib lamp hästi käes ja selle kasutamine on mugav.

Vööklamber (vt joonis B)

Vööklambriga **7** saate akulambi riputada näiteks vööle. Nii jäävad Teil mõlemad käed vabaks ja akulamp on igal ajal haardeulatuses.

Hooldus ja teenindus

Hooldus ja puhastus

Kui aku enam ei tööta, pöörduge palun Boschi elektriliste tööriistade volitatud remonditöökotta.

Akulamp ei vaja hooldust ega sisalda osi, mida tuleb vahetada või hooldada.

Vigastuste vältimiseks puhastage akulambi plastist klaasi üksnes kuiva pehme lapiga. Ärge kasutage puhastusvahendeid ega lahusteid.

Akulamp on hoolikalt valmistatud ja testitud. Kui akulamp sellest hoolimata rikki läheb, tuleb see lasta parandada Boschi elektriliste tööriistade volitatud parandustöökogas.

Järelepärimiste esitamisel ja tagavaraosade tellimisel esitage kindlasti akulambi andmesildil olev 10-kohaline tootenumber.

Müüjäjärgne teenindus ja nõustamine

Müügiesindajad annavad vastused toote paranduse ja hooldusega ning varuosadega seotud küsimustele. Joonised ja lisateabe varuosade kohta leiate ka veebiaadressilt:

www.bosch-pt.com

Boschi müügiesindajad nõustavad Teid toodete ja lisatarvikute ostmise, kasutamise ja seadistamisega seotud küsimustes.

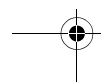
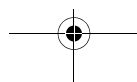

Eesti Vabariik

Mercantile Group AS
Boschi elektriliste käsitööriistade remont ja hooldus
Pärnu mnt. 549
76401 Saue vald, Laagri
Tel.: + 372 (0679) 1122
Fax: + 372 (0679) 1129

Transport

Akut on testitud vastavalt UN-käsiraamatu ST/SG/AC.10/11/3. väljaande III osa lõigule 38.3. Aku on varustatud tõhusa kaitsega sise-
mise ülerõhu ja lühise vastu, samuti seadistega aku vägivaldse
avamise ning ohtliku tagasivoolu tõkestamiseks.

Akus sisalduv liitiumkogus ei ületa lubatud piirmäärasid. Seega ei
kohaldata aku suhtes ei üksikkomponendina ega seadmesse paigal-
datuna riiklikke ja rahvusvahelisi ohtlike kaupade osas kehtivaid
nõudeid. Ohtlike kaupade osas kehtivad nõuded võivad aga olla
olulised mitme aku transportimisel. Sellisel juhul võib osutada
vajalikuks eritingimuste järgimine (nt pakendi osas). Lisateave
sisaldub inglisekeelses infolehes, mille leiate järgmiselt
internetiaadressilt: [http://purchasing.bosch.com/en/start/
Allgemeines/Download/index.htm](http://purchasing.bosch.com/en/start/Allgemeines/Download/index.htm).

Kasutuskõlbmatuks muutunud seadmete käitlus

Akulamp, lisatarvikud ja pakend tuleb keskkonnasäästlikult ringlusse
võtta.

Üksnes EL liikmesriikidele:



Ärge käideldge akulampe koos olmejäätmetega!
Vastavalt Euroopa Liidu direktiivile 2002/96/EÜ elektri-
ja elektroonikaseadmete jäätmete kohta ning direktiivi
kohaldamisele liikmesriikides tuleb kasutusressursi
ammendanud akulambid eraldi kokku koguda ja
keskkonnasäästlikult ringlusse võtta.

Akud/patareid:



Li-ioon:

Järgige palun juhiseid punktis „Transport“, lk 190.

Ärge visake akusid/patareisid olmejäätmete hulka, tulle või vette. Akud/patareid tuleb kokku koguda, ringlusse võtta või keskkonnasõbralikul viisil hävitada.

Üksnes EL liikmesriikidele:

Vastavalt Euroopa Parlamendi ja nõukogu direktiivile 91/157/EMÜ tuleb defektsed või kasutusressursi ammendanud akud/patareid ringlusse võtta.

Tootja jätab endale õiguse muudatuste tegemiseks.

Drošības noteikumi



Rūpīgi izlasiet visus drošības noteikumus. Šeit sniegto drošības noteikumu un norādījumu neievērošana var izraisīt aizdegšanos un būt par cēloni elektriskajam triecienam vai nopietnam savainojumam.



Nevērsiet gaismas staru uz cilvēkiem vai dzīvniekiem un neskatieties gaismas starā pat no liela attāluma.



Šī akumulatora apgaismošanas lampa rada gaismas starojumu, kas ir līdzvērtīgs 2. klases lāzera starojumam atbilstoši standartam IEC 60825-1 ed. 1.2. Šādi jūs varat nejauši apzīlbināt citas personas.

- Akumulatora apgaismošanas lampa tiek piegādāta kopā ar brīdinošu uzlīmi (grafiskajā lappusē aplūkojamajā apgaismošanas lampas kopsalikuma zīmējumā tā ir apzīmēta ar numuru 2). Pārlīmējiet pāri brīdinošās uzlīmes labējai pusei kopā ar izstrādājumu piegādāto brīdinošo uzlīmi jūsu valsts valodā.

P_{max} 19,4 mW, λ_{peak} = 460 nm, IEC 60825-1 ed. 1.2			LED - Nicht in den Strahl blicken! Laserklasse 2
--	--	--	---

P_{max} 19,4 mW, λ_{peak} = 460 nm, IEC 60825-1 ed. 1.2			Gaismas diodes - Neskatieties starā! Lāzera klase 2
--	--	--	--



Sargājiet akumulatoru no karstuma, tai skaitā arī no ilgstošas saules staru iedarbības un atrašanās uguns tuvumā. Augstas temperatūras iespaidā akumulators var sprāgt.

- Neatveriet akumulatoru. Tas var būt par cēloni īsslēgumam.
- Laikā, kad akumulators netiek lietots, nepieļaujiet, lai tā kontakti saskartos ar saspraudēm, monētām, atslēgām, naglām, skrūvēm vai citiem nelieliem metāla priekšmetiem, kas varētu izraisīt īsslēgumu. Īsslēgums starp akumulatora kontaktiem var radīt apdegumus un būt par cēloni ugunsgrēkam.

- ▶ **Bojājuma vai nepareizas lietošanas rezultātā akumulators var izdalīt kaitīgus izgarojumus. Šādā gadījumā izvēdiniet telpu un, ja jūtaties slikti, griezieties pie ārsta.** Izgarojumi var izraisīt elpošanas ceļu kairinājumu.
- ▶ **Akumulatora uzlādei lietojiet tikai tādu uzlādes ierīci, ko ir ieteikusi elektroinstrumenta ražotājfirma.** Katra uzlādes ierīce ir paredzēta tikai noteikta tipa akumulatoram, un mēģinājums to lietot cita tipa akumulatoru uzlādei var novest pie uzlādes ierīces un/vai akumulatora aizdegšanās.
- ▶ **Ja akumulators ir bojāts, no tā var izplūst šķidrās elektrolīts, saslapinot tuvumā esošos priekšmetus. Pārbaudiet daļas, ko ir skāris elektrolīts.** Attīriet elektrolīta skartās elektroinstrumenta daļas vai, ja nepieciešams, nomainiet tās.
- ▶ **Nestrādājiet ar akumulatora apgaismošanas lampu vietās ar paaugstinātu sprādzienbīstamību.**
- ▶ **Neļaujiet bērniem akumulatora apgaismošanas lampu.** Šī lampa ir paredzēta profesionālai lietošanai. Bērni ar to var nejauši apžilbināt viens otru vai arī citas personas.

Funkciju apraksts

Lūdzam atvērt atlokāmo lappusi ar akumulatora apgaismošanas lampas attēlu un turēt to atvērtu laikā, kad tiek lasīta lietošanas pamācība.

Pielietojums

Akumulatora apgaismošanas lampa ir paredzēta telpiski ierobežotu vietu un objektu apgaismošanai, lietojot to sausās vietās un turot rokā.

Attēlotās sastāvdaļas

Attēloto sastāvdaļu numerācija atbilst numuriem akumulatora apgaismošanas lampas attēlā, kas parādīts ilustratīvajā lappusē.

- 1 Apgaismojošā galva
- 2 Brīdinošā uzlīme

- 3 Ieslēdzējs
- 4 Rokturis ar mīksto pārklājumu
- 5 Akumulators*
- 6 Fiksējošais taustiņš
- 7 Turētājs stiprināšanai pie jostas

*Attēlotie vai aprakstītie piederumi neietilpst standarta piegādes komplektā.

Tehniskie parametri

Akumulatora apgaismošanas lampa		GLI 10,8 V-LI Professional
Izstrādājuma numurs		3 601 D37 U..
Nominālais spriegums	V=	10,8
Apgaismošanas ilgums, apt.	min.	450
Lāzera klase		2
Starojuma viļņa garums λ_{PEAK}	nm	460
Maks. starojuma jauda	mW	19,4
Darba temperatūra	°C	- 10 ... +40
Uzglabāšanas temperatūra	°C	- 15 ... +50
Svars atbilstoši EPTA-Procedure 01/2003	kg	0,3

Lūdzam ņemt vērā izstrādājuma numuru, kas norādīts uz akumulatora apgaismošanas lampas marķējuma plāksnītes. Atsevišķām apgaismošanas lampām tirdzniecības apzīmējums var mainīties.

Salikšana

Akumulatora uzlāde (skatīt attēlu A)

- **Akumulatora uzlādei lietojiet tikai piederumu lappusē parādītās uzlādes ierīces.** Vienīgi šīs uzlādes ierīces ir piemērotas akumulatora apgaismošanas lampā izmantojamā litija - jonu akumulatora uzlādei.

Piezīme. Akumulators tiek piegādāts daļēji uzlādētā stāvoklī. Lai akumulators spētu nodrošināt pilnu jaudu, pirms elektroinstrumenta pirmās lietošanas pilnīgi uzlādējiet akumulatoru, pievienojot to uzlādes ierīcei.

Litija-jonu akumulatoru var uzlādēt jebkurā laikā, nebaudoties samazināt tā kalpošanas ilgumu. Akumulatoram nekaitē arī pārtraukums uzlādes procesā.

Litija - jonu akumulators ir apgādāts ar elementu elektroniskās aizsardzības „Electronic Cell Protection (ECP)“ ierīci, kas to pasargā no dziļās izlādes. Ja akumulators ir izlādējies, īpaša aizsargshēma automātiski izslēdz apgaismošanas lampu.

⚠ UZMANĪBU Pēc akumulatora apgaismošanas lampas automātiskas izslēgšanās **nemēģiniet to no jauna ieslēgt, nospiežot ieslēdzēju.** Pretējā gadījumā akumulators var tikt bojāts.

Lai izņemtu akumulatoru **5**, nospiediet fiksējošos taustiņus **6** un izvelciet akumulatoru no apgaismošanas lampas lejuvirzienā.

Nelietojiet pārāk lielu spēku.

Akumulators ir apgādāts ar NTC sistēmas temperatūras kontroles ierīci, kas pieļauj uzlādi tikai temperatūras diapazonā no 0 °C līdz 45 °C. Šādi tiek nodrošināts liels akumulatora kalpošanas ilgums.

Ievērojiet norādījumus par atbrīvošanos no nolietotajiem izstrādājumiem.

Lietošana

Uzsākot lietošanu

Akumulatora ievietošana

- ▶ Lietojiet tikai oriģinālos Bosch litija - jonu akumulatorus ar spriegumu, kas norādīts akumulatora apgaismošanas lampas marķējuma plāksnītē. Citu akumulatoru lietošana var izraisīt aizdegšanos un būt par cēloni nopietnam savainojumam.

Ievietojiet uzlādētu akumulatoru **5** apgaismošanas lampas rokturī, līdz tas fiksējas ar skaidri sadzirdamu klikšķi un cieši pieguļ rokturim.

Ieslēgšana un izslēgšana

► Akumulatora apgaismošanas lampas radītā gaisma tiek izstarota no apgaismojošās galvas 1.

Lai **ieslēgtu** akumulatora apgaismošanas lampu, nospiediet ieslēdzēju **3**.

Lai **izslēgtu** akumulatora apgaismošanas lampu, vēlreiz nospiediet ieslēdzēju **3**.

Aizsardzība pret dziļo izlādi

Litija - jonu akumulators ir apgādāts ar elementu elektroniskās aizsardzības „Electronic Cell Protection (ECP)” ierīci, kas to pasargā no dziļās izlādes. Ja akumulators ir izlādējies, īpaša aizsargshēma automātiski izslēdz apgaismošanas lampu.

Norādījumi darbam

Rokturis ar mīksto pārklājumu

Rokturis ar mīksto pārklājumu **4** novērš izslīdēšanu, atvieglojot akumulatora apgaismošanas lampas turēšanu un ļaujot ērti strādāt ar to.

Turētājs stiprināšanai pie jostas (skatīt attēlu B)

Izmantojot turētāju **7**, akumulatora apgaismošanas lampu var piekārt, piemēram, pie jostas. Tas ļauj izbrīvēt abas rokas, un lampa jebkurā brīdī ir viegli sasniedzama.

Apkalpošana un apkope

Apkalpošana un tīrīšana

Ja akumulators ir nolietojies, nogādājiet to firmas Bosch pilnvarotā elektroinstrumentu remontu darbnīcā.

Akumulatora apgaismošanas lampai nav nepieciešama apkalpošana, un tā nesatur daļas, kam būtu vajadzīga apkalpošana vai kas būtu nomaināmas.

Lai izvairītos no bojājumiem, tīriet akumulatora apgaismošanas lampas plastmasas disku vienīgi ar sausu, mīkstu audumu. Nelietojiet tīrīšanas līdzekli vai šķīdinātāju.

Ja, neraugoties uz augsto izgatavošanas kvalitāti un rūpīgo pārbaudes pārbaudi, akumulatora apgaismošanas lampa tomēr sabojājas, nepieciešamais remonts jāveic Bosch pilnvarotā elektroinstrumentu remonta darbnīcā.

Pieprasot konsultācijas un pasūtīt rezerves daļas, lūdzam noteikti uzrādīt desmitzīmju pasūtījuma numuru, kas nolasāms uz akumulatora apgaismošanas lampas marķējuma plāksnītes.

Tehniskā apkalpošana un konsultācijas klientiem

Klientu apkalpošanas dienests atbildēs uz Jūsu jautājumiem par izstrādājumu remonta un apkalpošanu, kā arī par to rezerves daļām. Kopsalikuma attēlus un informāciju par rezerves daļām var atrast arī interneta vietnē:

www.bosch-pt.com

Bosch klientu konsultāciju grupa centīsies Jums palīdzēt vislabākajā veidā, atbildot uz jautājumiem par izstrādājumu un to piederumu iegādi, lietošanu un regulēšanu.

Latvijas Republika

Robert Bosch SIA
Bosch elektroinstrumentu servisa centrs
Dzelzavas ielā 120 S
LV-1021 Rīga
Tālr.: + 371 67 14 62 62
Telefakss: + 371 67 14 62 63
E-pasts: service-pt@lv.bosch.com

Transportēšana

Akumulators ir pārbaudīts atbilstoši ANO rokasgrāmatai ST/SG/AC.10/11/versija 3, daļa III, paragrāfs 38.3. Tas ir efektīvi aizsargāts pret iekšējo pārspiedienu un īsslēgumu un apgādāts ar ierīcēm aizsardzībai pret salaušanu un nevēlamu pretvirkiena strāvu. Akumulatorā izmantotā litija ekvivalenta daudzums ir mazāks par pieļaujamo. Tāpēc akumulatoru var izmantot kā atsevišķu detaļu, ievietojot elektroinstrumentā, kā to nosaka nacionālie un starptautiskie noteikumi par bīstamajām vielām. Taču šie noteikumi par bīstamajām vielām var kļūt ierobežojoši tad, ja vienlaicīgi tiek transportēti vairāki akumulatori. Šādā gadījumā jātiek izpildītām īpašām prasībām (piemēram, attiecībā uz iesaiņojumu). Sīkāk par to var izlasīt angļu valodā, atverot datortīkla Internet vietni ar šādu adresi: <http://purchasing.bosch.com/en/start/Allgemeines/Download/index.htm>.

Atbrīvošanās no nolietotajiem izstrādājumiem

Nolietotās akumulatora apgaismošanas lampas, to piederumi un iesaiņojuma materiāli jāsavāc un jānodod otrreizējai pārstrādei apkārtējai videi nekaitīgā veidā.

Tikai ES valstīm



Neizmetiet nolietotās akumulatora apgaismošanas lampas sadzīves atkritumu tvertnē!
Saskaņā ar Eiropas Savienības direktīvu 2002/96/ES par nolietotajām elektriskajām un elektroniskajām ierīcēm un šīs direktīvas atspoguļojumiem nacionālajā likumdošanā, lietošanai nederīgās akumulatora apgaismošanas lampas jāsavāc, jāizjauc un jānodod otrreizējai pārstrādei apkārtējai videi nekaitīgā veidā.

Akumulatori un baterijas

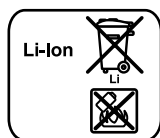

Litija-jonu akumulatori

Lūdzam ievērot sadaļā „Transportēšana“ (lappuse 198) sniegtos norādījumus.

Neizmetiet akumulatorus un baterijas sadzīves atkritumu tvertnē, nemēģiniet no tiem atbrīvoties, sadedzinot vai nogremdējot ūdenskrātuvē. Akumulatori un baterijas jāsavāc un jānodod otrreizējai pārstrādei vai arī no tiem jāatbrīvojas apkārtējai videi nekaitīgā veidā.

Tikai ES valstīm

Saskaņā ar direktīvu 91/157/EES, bojātie vai nolietotie akumulatori un baterijas jānodod otrreizējai pārstrādei.

Tiesības uz izmaiņām tiek saglabātas.

Saugos nuorodos



Perskaitykite visas šias saugos nuorodas ir reikalavimus. Jei nepaisysite žemiau pateiktų saugos nuorodų ir reikalavimų, gali trenkti elektros smūgis, kilti gaisras ir/arba galite sunkiai susižaloti arba sužaloti kitus asmenis.



Nenukreipkite šviesos srauto į žmones ar gyvūnus ir patys – net ir iš toliau – nežiūrėkite į šviesos srautą.



Šis akumulatorinis prožektorius skleidžia 2-osios lazerio klasės lazerinius spindulius pagal IEC 60825-1 ed. 1.2. Lazeriniais spinduliais galite netyčia apakinti kitus žmones.

- Akumulatorinis prožektorius tiekiamas su įspėjamoju ženklu (akumulatorinio prožektoriaus schemoje pažymėta numeriu 2). Dešinę įspėjamojo ženklo pusę užklijuokite lipduku Jūsų šalies kalba.

P_{max} 19.4 mW, λ_{peak} = 460 nm,
IEC 60825-1 ed. 1.2



LED - Nicht in den Strahl blicken!
Laserklasse 2

P_{max} 19.4 mW, λ_{peak} = 460 nm,
IEC 60825-1 ed. 1.2



Šviesos diodas - Nežiūrėkite į spindulį!
Lazerio klasė 2



Saugokite akumuliatorių nuo karščio, pvz., nepalikite jo ilgą laiką tiesioginio saulės spindulių poveikio zonoje, ir ugnies. Gali kilti sprogo pavojus.

- **Neardykite akumulatoriaus.** Galimas trumpojo sujungimo pavojus.
- **Nelaikykite sąvaržėlių, monetų, raktų, vinių, varžtų ar kitokių metalinių daiktų arti ištraukto iš prietaiso akumulatoriaus kontaktų.** Užtrumpinus akumulatoriaus kontaktus galima nusideginti ar sukelti gaisrą.

- ▶ **Pažeidus akumuliatorių ar netinkamai jį naudojant, gali išsiveržti garai. Išvėdinkite patalpą, o jei atsirado negalavimų, kreipkitės į gydytoją.** Šie garai gali sudirginti kvėpavimo takus.
- ▶ **Akumuliatoriui įkrauti naudokite tik tuos įkroviklius, kuriuos rekomenduoja gamintojas.** Naudojant kitokio tipo akumuliatoriams skirtą įkroviklį, išskyla gaisro pavojus.
- ▶ **Jei akumuliatorius pažeistas, gali ištekėti skystis ir patekti ant šalia esančių daiktų. Patikrinkite daiktus ir dalis, ant kurių pateko skystis.** Jis nuvalykite arba, jei reikia, pakeiskite.
- ▶ **Nedirbkite su akumuliatoriniu prožektoriumi sprogioje aplinkoje.**
- ▶ **Neleiskite vaikams naudoti akumuliatorinio prožektoriaus.** Jis skirtas profesionaliam naudojimui. Vaikai netyčia gali apakinti save ar kitus asmenis.

Funkcijų aprašymas

Prašome atversti instrukcijos atlenkiamąjį puslapį ir skaitant instrukciją laikyti jį atverstą.

Prietaiso paskirtis

Akumuliatorinis prožektorius skirtas apšviesti sausoje patalpoje, laikant jį rankose.

Pavaizduoti prietaiso elementai

Pavaizduotų prietaiso dalių numeriai atitinka akumuliatorinio prožektoriaus schemos numerius.

- 1 Prožektoriaus galvutė
- 2 Įspėjamasis ženklas
- 3 Įjungimo-išjungimo jungiklis
- 4 Minkšta rankenos danga
- 5 Akumuliatorius*

6 Akumulatoriaus fiksavimo klavišas

7 Laikiklis tvirtinti prie diržo

*Pavaizduoti ar aprašyti priedai į standartinį komplektą neįeina.

Techniniai duomenys

Akumulatorinis prožektorius		GLI 10,8 V-LI Professional
Gaminio numeris		3 601 D37 U..
Nominalioji įtampa	V=	10,8
Švietimo trukmė apie	min	450
Lazerio klasė		2
Bangos ilgis λ_{PEAK}	nm	460
Maks. atiduodamoji galia	mW	19,4
Darbinė temperatūra	°C	- 10 ... +40
Sandėliavimo temperatūra	°C	- 15 ... +50
Svoris pagal „EPTA-Procedure 01/2003“	kg	0,3

Prašome atkreipti dėmesį į Jūsų akumulatorinio prožektoriaus firminėje lentelėje nurodytą gaminio numerį. Kai kurių akumuliatorių prožektorių prekybiniai pavadinimai gali skirtis.

Montavimas

Akumulatoriaus įkrovimas (pap. įranga) (žiūr. pav. A)

► **Naudokite tik priedų puslapyje nurodytus kroviklius.** Tik šie krovikliai yra priderinti prie Jūsų akumulatoriniame prožektoriuje naudojamo ličio jonų akumulatoriaus.

Nuoroda: akumulatorius tiekiamas dalinai įkrautas. Kad akumulatorius veiktų visa galia, prieš pirmąjį naudojimą akumuliatorių kroviklyje visiškai įkraukite.

Ličio jonų akumuliatorių galima įkrauti bet kada, eksploataavimo trukmė dėl to nesutrumpėja. Krovimo proceso nutraukimas akumuliatoriui nekenkia.

Ličio jonų akumuliatoriuose esanti „Akumulatoriaus celių apsaugos sistema (ECP)“ saugo juos nuo visiškos iškrovos. Kai akumuliatorius išsikrauna, apsauginis išjungiklis išjungia akumuliatorinį prožektorių.

⚠ DĖMESIO Jei akumuliatorinis prožektorius išjungiamas automatiškai, įjungimo-išjungimo jungiklio nebespauskite. Priešingu atveju galite pažeisti akumuliatorių.

Norėdami išimti akumuliatorių **5**, spauskite akumulatoriaus fiksavimo klavišą **6** ir traukite akumuliatorių atgal iš akumuliatorinio prožektoriaus. **Traukdami nenaudokite jėgos.**

Akumuliatorius turi NTC-temperatūros kontrolės daviklį, kuris leidžia įkrauti akumuliatorių tik tuomet, kai jo temperatūra yra tarp 0 °C ir 45 °C. Tai gerokai pailgina akumulatoriaus naudojimo laiką.

Vadovaukitės pateiktomis nuorodomis dėl prietaiso ir akumulatoriaus sunaikinimo.

Naudojimas

Paruošimas naudoti

Akumulatoriaus įdėjimas

- ▶ **Naudokite tik originalius Bosch ličio jonų akumuliatorius, kurių įtampa atitinka Jūsų akumuliatorinio prožektoriaus firminėje lentelėje nurodytą įtampą.** Naudojant kitokius akumuliatorius išskyla pavojus susižeisti arba sukelti gaisrą.

Įstatykite įkrautą akumuliatorių **5** į rankeną ir įstumkite, kol jis juntamai užsifiksuos ir priglus prie rankenos.

Ijungimas ir išjungimas

► **Akumuliatorinis prožektorius sukuria šviesos srautą, kuris eina iš prožektoriaus galvutės 1.**

Norėdami akumuliatorinį prožektorių **įjungti**, paspauskite įjungimo-išjungimo jungiklį **3**.

Norėdami akumuliatorinį prožektorių **išjungti**, įjungimo-išjungimo jungiklį **3** paspauskite dar kartą.

Apsauga nuo visiškios iškvovos

Ličio jonų akumuliatoriuose esanti „Akumuliatoriaus celių apsaugos sistema (ECP)“ saugo juos nuo visiškios iškvovos. Kai akumuliatorius išsikrauna, apsauginis išjungiklis išjungia akumuliatorinį prožektorių.

Darbo patarimai

Minkštas rankenos paviršius

Minkštas rankenos paviršius **4** leidžia patikimai laikyti akumuliatorinį prožektorių rankoje ir juo patogiai naudotis.

Laikiklis tvirtinti prie diržo (žiūr. pav. B)

Pasinaudodami laikikliu, skirtu tvirtinti prie diržo **7**, akumuliatorinį prožektorių galite pakabinti, pvz., ant diržo. Tada Jūsų abi rankos bus laisvos, o akumuliatorinis prožektorius bus patogioje ir pasiekiamoje vietoje.

Priežiūra ir servisas

Priežiūra ir valymas

Jei akumuliatorius nebeveikia, prašome kreiptis į Bosch įgaliotą klientų aptarnavimo tarnybą.

Akumuliatoriniam prožektoriumi techninės priežiūros nereikia, jame nėra dalių, kurias reiktų keisti ar atlikti techninę priežiūrą.

Akumuliatorinio prožektoriaus plastiko stiklo, kad jo nepažeistumėte, valykite sausu, minkštu skudurėliu. Nenaudokite valymo priemonių ir tirpiklių.

Jeigu, nepaisant kruopščios gamybos ir patikrinimo, akumuliatorinis prožektorius sugestų, jo remontas turi būti atliekamas įgaliotose Bosch elektrinių įrankių remonto dirbtuvėse.

ieškant informacijos ar užsakant atsargines dalis prašome būtinai nurodyti dešimtženklį gaminio numerį, esantį akumuliatorinio prožektoriaus firminėje lentelėje.

Klientų aptarnavimo skyrius ir klientų konsultavimo tarnyba

Klientų aptarnavimo skyriuje gausite atsakymus į klausimus, susijusius su jūsų gaminio remontu, technine priežiūra bei atsarginėmis dalimis. Detalius brėžinius ir informaciją apie atsargines dalis rasite čia:

www.bosch-pt.com

Bosch klientų konsultavimo tarnybos specialistai mielai jums patars gaminių ir papildomos įrangos pirkimo, naudojimo bei nustatymo klausimais.

Lietuva

Bosch įrankių servisas
Informacijos tarnyba: +370 (037) 713350
Įrankių remontas: +370 (037) 713352
Faksas: +370 (037) 713354
El. paštas: service-pt@lv.bosch.com

Transportavimas

Akumuliatorius yra išbandytas pagal Jungtinių Tautų bandymų ir kriterijų metodikos ST/SG/AC. 10/11/Rev.3 III dalį, skyrių 38.3. Jis turi veiksmingą apsaugą nuo vidinio viršslėgio ir trumpojo jungimo bei įtaisus, apsaugančius nuo mechaninio sulaužymo ir pavojingų atgalinių srovių. Akumuliatoriuje esančio ličio ekvivalento kiekiai yra galiojančių normų ribose. Todėl nei akumuliatorius, nei jo atskiros dalys nėra nacionalinių bei tarptautinių pavojingų krovinių vežimo taisyklių subjektas. Tačiau pavojingų krovinių vežimo taisyklės galėtų būti taikomos, jei vienu metu būtų gabenamas didelis akumuliatorių kiekis. Tokiu atveju gali tekti laikytis ypatingų sąlygų (pvz., susijusių su pakuotėmis) reikalavimų. Daugiau informacijos galite sužinoti interneto puslapyje: <http://purchasing.bosch.com/en/start/Allgemeines/Download/index.htm>.

Sunaikinimas

Akumuliatoriniai prožektoriai, papildoma įranga ir pakuotės turi būti ekologiškai utilizuojami.

Tik ES šalims:



Nemeskite akumuliatorinių prožektorių į buitinių atliekų kontenerius!

Pagal ES direktyvą 2002/96/EB dėl naudotų elektrinių ir elektroninių prietaisų utilizavimo ir pagal vietinius šalies įstatymus naudoti nebetinkami akumuliatoriniai prožektoriai turi būti surenkami atskirai ir gabenami į antrinių žaliavų tvarkymo vietas, kur jie turi būti sunaikinami arba perdirbami aplinkai nekenksmingu būdu.

Akumuliatoriai/baterijos:

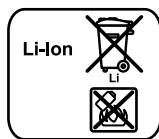

Ličio jonų:

Prašome laikytis skyriuje „Transportavimas“, psl. 205 pateiktų nuorodų.

Nemeskite akumuliatorių ar baterijų į buitinių atliekų dėžes, ugnį ar vandenį. Akumuliatoriai ar baterijos turi būti surenkami ir perdirbami arba sunaikinami nekenksmingu aplinkai būdu.

Tik ES šalims:

Susidėvėję akumuliatoriai ir akumuliatoriai su defektais turi būti perdirbti pagal Direktyvos 91/157/EEB reikalavimus.

Galimi pakeitimai.

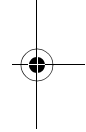
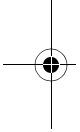

BOSCH

Robert Bosch GmbH
Power Tools Division
70745 Leinfelden-Echterdingen
www.bosch-pt.com

1 609 929 K23 (2007.09) O / 207

