

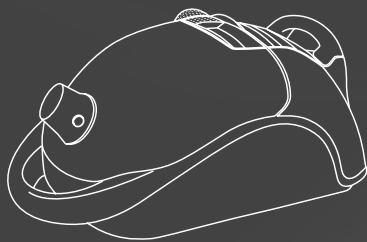

BSG8....



de Gebrauchsanweisung
en Instruction manual
fr Notice d'utilisation
it Istruzioni per l'uso
nl Gebruiksaanwijzing
da Brugsanvisning
no Bruksanvisning
sv Bruksanvisning
fi Käyttöohje
es Instrucciones de uso
pt Instruções de utilização

el Οδηγίες χρήσης
tr Kullanım kılavuzu
pl Instrukcja obsługi
hu Használati utasítás
bg Инструкция за ползване
ru Инструкция по
эксплуатации
ro Instrucțiuni de folosire
uk Інструкція з експлуатації
ar إرشادات الاستخدام



BOSCH

de	Sicherheitshinweise 3	Gebrauchsanweisung 33
en	Safety information 4	Instruction manual 38
fr	Consignes de sécurité 6	Notice d'utilisation 43
it	Norme di sicurezza 7	Istruzioni per l'uso 48
nl	Veiligheidsvoorschriften 9	Gebruiksaanwijzing 53
da	Sikkerhedsanvisninger 10	Brugsanvisning 58
no	Sikkerhetsanvisninger 12	Bruksanvisning 63
sv	Säkerhetsanvisningar 13	Bruksanvisning 68
fi	Turvaohjeet 15	Käyttöohje 73
es	Consejos y advertencias de seguridad . . 16	Instrucciones de uso 78
pt	Indicações de segurança 17	Instruções de utilização 83
el	Υποδείξεις ασφαλείας 19	Οδηγίες χρήσης 88
tr	Güvenlik bilgileri 20	Kullanım kılavuzu 93
pl	Wskazówki dotyczące bezpieczeństwa . . 22	Instrukcja obsługi 98
hu	Biztonsági útmutató 23	Használati utasítás 103
bg	Указания за безопасност 25	Инструкция за ползване 108
ru	Правила техники безопасности 26	Инструкция по эксплуатации . . 113
ro	Instrucțiuni de siguranță 28	Instrucțiuni de folosire 118
uk	Настанови щодо безпеки 29	Інструкція з експлуатації 123
132	إرشادات الاستخدام	إرشادات الأمان 32
		ar

Die Gebrauchsanweisung bitte aufbewahren.
Bei Weitergabe des Staubsaugers an Dritte bitte Gebrauchsanweisung mitgeben.

Bestimmungsgemäße Verwendung

Dieser Staubsauger ist für den Gebrauch im Haushalt und nicht für gewerbliche Zwecke bestimmt. Den Staubsauger ausschließlich gemäß den Angaben in dieser Gebrauchsanweisung verwenden. Der Hersteller haftet nicht für eventuelle Schäden, die durch nicht bestimmungsgemäßen Gebrauch oder falsche Bedienung verursacht werden. Deshalb beachten Sie bitte unbedingt die nachfolgenden Hinweise!

Der Staubsauger darf nur bedient werden mit:

- Original-Ersatzteilen, -Zubehör oder -Sonderzubehör

Um Verletzungen und Schäden zu vermeiden, darf der Staubsauger nicht benutzt werden für:

- das Absaugen von Menschen oder Tieren.
- das Aufsaugen von:
 - Kleinlebewesen (z. B. Fliegen, Spinnen, ...).
 - gesundheitsschädlichen, scharfkantigen, heißen oder glühenden Substanzen.
 - feuchten oder flüssigen Substanzen.
 - leicht entflammaren oder explosiven Stoffen und Gasen.
 - Asche, Ruß aus Kachelöfen und Zentral-Heizungsanlagen.
 - Tonerstaub aus Druckern und Kopierern.

Sicherheitshinweise

Dieser Staubsauger entspricht den anerkannten Regeln der Technik und den einschlägigen Sicherheitsbestimmungen.

- Das Gerät kann von Kindern ab 8 Jahren und darüber und von Personen mit verringerten physischen, sensorischen oder mentalen Fähigkeiten oder Mangel an Erfahrung und / oder Wissen benutzt werden, wenn sie beaufsichtigt werden oder bezüglich des sicheren Gebrauchs des Gerätes unterwiesen wurden und die daraus resultierenden Gefahren verstanden haben.
- Kinder dürfen nicht mit dem Gerät spielen.
- Reinigung und Benutzer-Wartung dürfen nicht durch Kinder ohne Beaufsichtigung durchgeführt werden.

- Plastiktüten und Folien sind außer Reichweite von Kleinkindern aufzubewahren und zu entsorgen.
=> Es besteht Erstickungsgefahr!

Sachgemäßer Gebrauch

- Staubsauger nur gemäß Typenschild anschließen und in Betrieb nehmen.
- Niemals ohne Filterbeutel bzw. Staubbehälter, Motorschutz- und Ausblasfilter saugen.
=> Gerät kann beschädigt werden!
- Vermeiden Sie das Saugen mit Düse und Rohr in Kopfnähe.
=> Es besteht Verletzungsgefahr!
- Beim Saugen auf Treppen muss das Gerät immer unterhalb des Benutzers stehen.
- Das Netzanschlusskabel und den Schlauch nicht zum Tragen / Transportieren des Staubsaugers benutzen.
- Wenn die Netzanschlussleitung dieses Gerätes beschädigt ist, muss sie durch den Hersteller oder seinen Kundendienst oder eine ähnlich qualifizierte Person ersetzt werden, um Gefährdungen zu vermeiden.
- Bei mehrstündigem Dauerbetrieb Netzanschlusskabel vollständig ausziehen.
- Nicht am Anschlusskabel, sondern am Stecker ziehen, um das Gerät vom Netz zu trennen.
- Das Netzanschlusskabel nicht über scharfe Kanten ziehen und nicht einquetschen.
- Vor allen Arbeiten am Staubsauger Netzstecker ziehen.
- Beschädigten Staubsauger nicht in Betrieb nehmen. Beim Vorliegen einer Störung Netzstecker ziehen.
- Um Gefährdungen zu vermeiden, dürfen Reparaturen und Ersatzteileaustausch am Staubsauger nur vom autorisierten Kundendienst durchgeführt werden.
- Staubsauger vor Witterungseinflüssen, Feuchtigkeit und Hitzequellen schützen.
- Keine brennbaren oder alkoholhaltigen Stoffe auf die Filter (Filterbeutel, Motorschutzfilter, Ausblasfilter etc.) geben.
- Staubsauger ist für den Baustellenbetrieb nicht geeignet.
=> Einsaugen von Bauschutt kann zur Beschädigung des Gerätes führen.
- Gerät ausschalten, wenn nicht gesaugt wird.
- Ausgediente Geräte sofort unbrauchbar machen, danach das Gerät einer ordnungsgemäßen Entsorgung zuführen.

! Bitte beachten

Die Netzsteckdose muss über eine Sicherung von mindestens 16A abgesichert sein.
Sollte die Sicherung beim Einschalten des Gerätes einmal ausgelöst werden, so kann dies daran liegen, dass gleichzeitig andere Elektrogeräte mit hohem Anschlusswert am gleichen Stromkreis angeschlossen sind.
Das Auslösen der Sicherung ist vermeidbar, indem Sie vor dem Einschalten des Gerätes die niedrigste Leistungsstufe einstellen und erst danach eine höhere Leistungsstufe wählen.

Hinweise zur Entsorgung

■ Verpackung

Die Verpackung schützt den Staubsauger vor Beschädigung auf dem Transport. Sie besteht aus umweltfreundlichen Materialien und ist deshalb recycelbar. Entsorgen Sie nicht mehr benötigte Verpackungsmaterialien an den Sammelstellen für das Verwertungssystem »Grüner Punkt«.

■ Altgerät

Altgeräte enthalten vielfach noch wertvolle Materialien. Geben Sie deshalb Ihr ausgedientes Gerät bei Ihrem Händler bzw. einem Recyclingcenter zur Wiederverwertung ab. Aktuelle Entsorgungswege erfragen Sie bitte bei Ihrem Händler oder Ihrer Gemeindeverwaltung.

■ Entsorgung Filter und Filterbeutel

Filter und Filterbeutel sind aus umweltverträglichen Materialien hergestellt. Sofern sie keine Substanzen enthalten, die für den Hausmüll verboten sind, können sie über den normalen Hausmüll entsorgt werden.

en

Please keep this instruction manual. When passing the vacuum cleaner on to a third party, please also pass on this instruction manual.

Intended use

This vacuum cleaner is intended for domestic use and not for commercial use. Only use this vacuum cleaner in accordance with the instructions in this instruction manual. The manufacturer will not accept any responsibility for damage caused by improper use or incorrect operation.

Therefore, please note the following points.

The vacuum cleaner must only be operated with:

- Original replacement parts, accessories or special accessories

In order to prevent injuries and damage, the vacuum cleaner must not be used for:

- Vacuum-cleaning persons or animals
- Vacuuming up:
 - insects or spiders.
 - hazardous, sharp-edged, hot or glowing substances.
 - damp or liquid substances.
 - highly flammable or explosive substances and gases.
 - ash, soot from tiled stoves and central heating systems.
 - toner dust from printers and copiers.

Safety information

This vacuum cleaner complies with the recognised rules of technology and the relevant safety regulations.

- The appliance may be used by children over the age of 8 years and by persons with reduced physical, sensory or mental capacity or by persons with a lack of experience or knowledge if they are supervised or have been instructed on the safe use of the appliance and the have understood the potential dangers of using the appliance.
- Children must never play with the appliance.
- Cleaning and user maintenance must never be carried out by children without supervision.
- Plastic bags and films must be kept out of the reach of children before disposal.
=> Risk of suffocation.

Proper use

- Only connect and use the vacuum cleaner in accordance with the specifications on the rating plate.
- Never vacuum without the dust bag or dust container, motor protection or exhaust filter.
=> This may damage the vacuum cleaner.
- Do not vacuum close to the head when using a nozzle and tube.
=> This could cause injury!
- When vacuuming stairs, the appliance must always be positioned below the user.
- Do not use the power cord or the hose to carry or transport the vacuum cleaner.
- For safety reasons, if this appliance's mains power cable becomes damaged, it must be replaced by the manufacturer, their after-sales service department or a similarly qualified person.
- Fully extend the power cord when using the vacuum cleaner continuously for several hours.
- When disconnecting the appliance from the mains, pull on the plug itself to remove it; do not pull on the power cord.
- Do not pull the power cord over sharp edges or allow it to become trapped.
- Pull out the mains plug before carrying out any work on the vacuum cleaner.
- Do not operate the vacuum cleaner if it is damaged. Unplug the appliance from the mains if a fault is detected.
- For safety reasons, only authorised after-sales service personnel are permitted to carry out repairs and fit replacement parts to the vacuum cleaner.
- Protect the vacuum cleaner from the weather, moisture and sources of heat.
- Do not pour flammable substances or substances containing alcohol onto the filters (dust bag, motor protection filter, exhaust filter, etc.).
- The vacuum cleaner is not suitable for use on construction sites.
=> Vacuuming up building rubble could damage the appliance.
- Switch off the appliance when it is not in use.
- At the end of its life, the appliance should immediately be rendered unusable, then disposed of in an appropriate manner.

! Please note

The mains socket must be protected by at least a 16 amp circuit breaker.

If a circuit breaker is tripped when you switch on the vacuum cleaner, this may be because other electrical appliances which have a high current draw are connected to the same power circuit.

To prevent the circuit breaker from tripping, select the lowest power setting before switching the appliance on, and increase the power only once it is running.

Disposal information

■ Packaging

The packaging is designed to protect the vacuum cleaner from being damaged during transportation. It is made of environmentally friendly materials and can therefore be recycled. Dispose of packaging that is no longer required at an appropriate recycling point.

■ Old appliance

Old appliances still contain many valuable materials. Therefore, please take appliances that have reached the end of their service life to your retailer or recycling centre so that they can be recycled. For current disposal methods, please enquire at a retailer or your local council.

■ Disposal of filters and dust bags

Filters and dust bags are manufactured from environmentally friendly materials. Provided they do not contain substances that are not permitted in household waste, you can dispose of them with your normal household waste.

Conservez cette notice d'utilisation. Si vous remettez l'aspirateur à une tierce personne, veuillez-y joindre sa notice d'utilisation.

Utilisation conforme aux prescriptions et à l'emploi prévu

Cet aspirateur est destiné à une utilisation domestique et non professionnelle. Utilisez l'aspirateur exclusivement selon les indications figurant dans cette notice d'utilisation. Le fabricant n'est pas responsable d'éventuels dommages résultant d'une utilisation inappropriée ou d'une manipulation incorrecte.

Veuillez donc respecter impérativement les consignes suivantes !

L'aspirateur doit être utilisé uniquement avec :

- des pièces de rechange ou accessoires d'origine

Pour éviter des blessures et des dommages, l'aspirateur ne doit pas être utilisé pour :

- aspirer sur des personnes ou des animaux.
- l'aspiration de :
 - petits organismes vivants (p.ex. mouches, araignées, ...).
 - substances nocives, coupantes, chaudes ou incandescentes.
 - substances humides ou liquides.
 - substances et gaz facilement inflammables ou explosifs.
 - cendres, suie des poêles et d'installations de chauffage central.
 - poussières de toner provenant d'imprimantes et de photocopieurs.

Consignes de sécurité

Cet aspirateur répond aux règles techniques reconnues et aux prescriptions de sécurité applicables.

- L'appareil peut être utilisé par des enfants à partir de 8 ans et par des personnes ayant des capacités physiques, sensorielles ou mentales restreintes ou ayant un manque d'expérience et / ou de connaissances s'ils sont sous surveillance ou ont été informés de la manipulation sûre de l'appareil et ont compris les dangers qui en résultent.
- Les enfants ne doivent pas jouer avec l'appareil.

- Le nettoyage et la maintenance ne doivent pas être effectués par des enfants sans surveillance.
- Les sacs plastiques et les films doivent être conservés hors de la portée de jeunes enfants et être éliminés.
=> Il y a risque d'asphyxie !

Utilisation correcte

- Raccorder et mettre l'aspirateur en service uniquement selon les indications figurant sur la plaque signalétique.
- Ne jamais aspirer sans sac aspirateur ou bac à poussières, filtre de protection du moteur et filtre de sortie d'air.
=> L'appareil peut être endommagé !
- Éviter d'aspirer avec le suceur et le tube à proximité de la tête.
=> Il y a risque de blessures!
- Lors de l'aspiration sur des escaliers, l'appareil doit toujours se trouver plus bas que l'utilisateur.
- Ne pas utiliser le cordon électrique et le flexible pour porter / transporter l'aspirateur.
- Lorsque le cordon électrique de cet appareil est endommagé, il doit être remplacé par les soins du fabricant ou de son SAV ou une personne disposant de qualifications similaires afin d'éviter tout danger.
- En cas de fonctionnement continu de plusieurs heures, dérouler complètement le cordon électrique.
- Ne pas tirer sur le cordon électrique mais sur la fiche, pour débrancher l'appareil de la prise.
- Ne pas tirer le cordon électrique à proximité d'arêtes coupantes et ne pas le coincer.
- Avant tous les travaux sur l'aspirateur, retirer la fiche de la prise.
- Ne pas mettre l'aspirateur en service s'il est défectueux. En cas de panne, retirer la fiche de la prise.
- Pour éviter tout risque de danger, seul le service après-vente agréé est autorisé à effectuer des réparations et à remplacer des pièces sur l'aspirateur.
- Ne pas exposer l'aspirateur aux influences atmosphériques, à l'humidité ni aux sources de chaleur.
- Ne pas mettre des substances inflammables ou à base d'alcool sur les filtres (sac aspirateur, filtre de protection du moteur, filtre de sortie d'air etc.).
- L'aspirateur n'est pas approprié au travail de chantier.
=> L'aspiration de gravats risque d'endommager l'appareil.
- Eteignez l'appareil si vous ne l'utilisez pas.
- Rendre immédiatement inutilisables les appareils hors d'usage, ensuite mettre l'appareil au rebut de façon réglementaire.

! Important

La prise de secteur doit être protégée par un fusible d'au moins 16 A.

Si le disjoncteur se déclenche lors de la mise en marche de l'appareil, ceci peut être dû au fait que d'autres appareils électriques d'une puissance connectée élevée sont branchés en même temps sur le même circuit électrique.

Le déclenchement du disjoncteur peut être évité en réglant l'appareil sur la plus faible puissance avant de le mettre en marche et en le réglant ensuite sur une puissance supérieure.

Consignes pour la mise au rebut

■ Emballage

L'emballage protège l'aspirateur pendant le transport. Il est constitué de matériaux écologiques et est donc recyclable. Les matériaux d'emballage qui ne sont plus utilisés doivent être mis au rebut aux points collecteurs du système de recyclage « Point vert ».

■ Appareil usagé

Les appareils usagés contiennent souvent des matériaux précieux. Il faut donc apporter l'appareil usagé au revendeur ou à un centre de recyclage pour la revalorisation. Pour connaître les possibilités d'élimination actuelles, renseignez-vous auprès du revendeur ou de la mairie.

■ Elimination des filtres et des sacs

Les filtres et les sacs ont été fabriqués avec des matériaux compatibles avec l'environnement. Ils peuvent être éliminés avec les ordures ménagères ordinaires, à condition qu'ils ne contiennent aucune substance prohibée.

it

Conservare le istruzioni per l'uso. In caso di cessione dell'aspirapolvere a terzi, si raccomanda di consegnare anche le istruzioni per l'uso.

Utilizzo conforme

Questo aspirapolvere è destinato esclusivamente all'utilizzo in ambito domestico e non è adatto all'uso industriale. Utilizzare l'aspirapolvere soltanto così come indicato dalle presenti istruzioni per l'uso. Il costruttore non si assume alcuna responsabilità per gli eventuali danni causati da un utilizzo non conforme o errato.

Si raccomanda pertanto di osservare scrupolosamente le seguenti avvertenze.

L'aspirapolvere può essere utilizzato esclusivamente con:

- parti di ricambio, accessori o accessori speciali originali

Al fine di evitare lesioni e/o danni, l'aspirapolvere non può essere utilizzato:

- su persone e/o animali.
- Non può altresì essere utilizzato per aspirare:
 - insetti (come mosche, ragni, ecc.)
 - sostanze nocive, oggetti affilati, materiali caldi o incandescenti
 - sostanze umide o liquide
 - sostanze e gas infiammabili o esplosivi
 - cenere, fuliggine delle stufe di maiolica e degli impianti di riscaldamento centrali
 - polvere del toner di stampanti e fotocopiatrici.

Norme di sicurezza

Questo aspirapolvere è conforme alle disposizioni tecniche riconosciute e alle norme di sicurezza in vigore.

- L'apparecchio può essere utilizzato da bambini di età pari o superiore a 8 anni e da persone con ridotte facoltà fisiche, sensoriali o mentali nonché da persone prive di sufficiente esperienza e/o conoscenza dello stesso se sorvegliate o istruite in merito all'utilizzo sicuro dell'apparecchio e consapevoli degli eventuali rischi derivanti da un utilizzo improprio.

- I bambini non devono giocare con l'apparecchio.

- Le operazioni di pulizia e di manutenzione non devono essere effettuate dai bambini senza la supervisione di un adulto.
- Si raccomanda di tenere i sacchetti di plastica e la plastica da imballaggio fuori dalla portata dei bambini e di provvedere al loro smaltimento.
=> Pericolosi soffocamento!

Uso conforme

- Collegare e azionare l'aspirapolvere esclusivamente come indicato sulla targhetta.
- Non utilizzare mai l'aspirapolvere senza sacchetto filtro o contenitore raccogli sporco, filtro di protezione del motore e filtro d'igiene.
=> L'apparecchio può danneggiarsi!
- Non tenere la spazzola e il tubo dell'aspirapolvere in prossimità della testa.
=> Pericolo di lesioni!
- Per la pulizia delle scale l'apparecchio deve trovarsi sempre più in basso rispetto a chi lo usa.
- Non utilizzare il cavo di alimentazione e il tubo flessibile per spostare/trasportare l'aspirapolvere.
- Qualora il collegamento alla rete del presente apparecchio fosse danneggiato, deve essere sostituito dal produttore o dal suo servizio di assistenza tecnica o da un addetto qualificato al fine di evitare situazioni di pericolo.
- In caso di utilizzo dell'apparecchio per diverse ore, estrarre completamente il cavo di alimentazione.
- Per scollegare l'apparecchio dalla corrente elettrica, non tirare il cavo, bensì estrarre la spina.
- Non fare passare il cavo di alimentazione su spigoli vivi e non schiacciarlo.
- Prima di qualsiasi intervento sull'aspirapolvere, estrarre la spina.
- Non utilizzare l'aspirapolvere se danneggiato. In caso di anomalia, estrarre la spina dalla presa.
- Per evitare eventuali lesioni, le riparazioni e le sostituzioni dei componenti dell'aspirapolvere devono essere effettuate esclusivamente dal servizio di assistenza tecnica autorizzato.
- Proteggere l'aspirapolvere dalle intemperie, dall'umidità e dalle sorgenti di calore.
- Non collocare mai sul filtro (sacchetto filtro, filtro di protezione del motore, filtro d'igiene, ecc.) sostanze infiammabili o contenenti alcol.
- L'aspirapolvere non è adatto all'uso nei cantieri.
=> L'aspirazione di macerie può causare il danneggiamento dell'apparecchio.
- Spegnerlo l'apparecchio se non si desidera utilizzarlo.
- Gli apparecchi dismessi devono essere resi immediatamente inutilizzabili, per essere poi smaltiti in conformità alle normative vigenti in materia.

! Attenzione!

La presa di corrente deve essere protetta attraverso un dispositivo salvavita di almeno 16 A. Se quando si attiva l'apparecchio scatta il dispositivo salvavita, la causa può essere dovuta al fatto che sono stati collegati contemporaneamente allo stesso circuito altri apparecchi a elevato consumo energetico. Per evitare di far scattare il dispositivo salvavita, prima di accendere l'apparecchio selezionare il livello di potenza più basso e solo in un secondo momento selezionare un livello di potenza maggiore.

Avvertenze per lo smaltimento

- **Imballaggio**
L'imballaggio protegge l'aspirapolvere contro eventuali danni durante il trasporto. È costituito da materiali non inquinanti e può pertanto essere riciclato. Provvedere allo smaltimento dei materiali di imballaggio non più necessari rivolgendosi ai centri di raccolta per il sistema di riciclaggio "Punto verde".
- **Apparecchio dismesso**
Gli apparecchi dismessi contengono ancora molteplici materiali preziosi. Si consiglia pertanto di restituire l'apparecchio dismesso al proprio rivenditore o a un centro di riciclaggio. Per informazioni sulle modalità del riciclaggio, rivolgersi al proprio rivenditore o all'amministrazione comunale della propria città.
- **Smaltimento del filtro e del sacchetto filtro**
Il filtro e il sacchetto filtro sono costituiti da materiali non inquinanti. A condizione che non contengono alcuna sostanza dannosa, possono essere smaltiti con i normali rifiuti domestici.

De gebruiksaanwijzing goed bewaren. Wanneer u de stofzuiger doorgeeft aan derden de gebruiksaanwijzing erbij voegen.

Gebruik volgens de voorschriften

Deze stofzuiger is alleen voor huishoudelijk en niet voor zakelijk gebruik bestemd. De stofzuiger uitsluitend gebruiken zoals aangegeven in deze gebruiksaanwijzing. De fabrikant is niet aansprakelijk voor eventuele schade die ontstaat wanneer het apparaat niet volgens de voorschriften of op een verkeerde manier wordt gebruikt.

Volg daarom beslist de volgende aanwijzingen op!

De stofzuiger mag alleen maar worden gebruikt met:

- originele onderdelen, -toebehoren of -extra toebehoren

Om letsel en schade te voorkomen mag de stofzuiger niet worden gebruikt voor:

- het schoonzuigen van mensen of dieren.
- het opzuigen van:
 - insecten (bijv. vliegen, spinnen, ...).
 - substanties die schadelijk voor de gezondheid, heet of gloeiend zijn, of scherpe randen hebben.
 - vochtige of vloeibare stoffen.
 - licht ontvlambare of explosieve stoffen en gassen.
 - as, roet uit haarden en centrale verwarmingsinstallaties.
 - tonerstof van printers en kopieerapparaten.

Veiligheidsvoorschriften

Deze stofzuiger voldoet aan de erkende regels van de techniek en de betreffende veiligheidsbepalingen.

- Dit apparaat kan worden gebruikt door kinderen vanaf 8 jaar en door personen met beperkte fysieke, sensorische of geestelijke vermogens of personen die gebrek aan kennis of ervaring hebben, wanneer zij onder toezicht staan of met het oog op een veilig gebruik volledig over de bediening van het apparaat zijn geïnformeerd en op de hoogte zijn van de gevaren die hieruit kunnen voortvloeien.
- Kinderen mogen niet met het apparaat spelen.
- Reiniging en onderhoud mogen niet worden uitgevoerd door kinderen als zij niet onder toezicht staan.

- Plastic zakken en folie dienen buiten bereik van kinderen te worden bewaard en afgevoerd.
=> Er bestaat gevaar voor verstikking!

Juist gebruik

- De stofzuiger alleen volgens het typeplaatje aansluiten en in gebruik nemen.
- Nooit zuigen zonder filterzak of stofreservoir, motorbeveiligings- en uitblaasfilter.
=> Het apparaat kan beschadigd raken!
- Vermijd het zuigen met mondstuk en buis in de buurt van uw hoofd
=> Er bestaat gevaar voor letsel!
- Bij het zuigen op trappen moet het toestel altijd onder de gebruiker staan.
- Het elektriciteits snoer en de slang niet gebruiken om de stofzuiger te dragen / transporteren.
- Raakt de voedingskabel van dit apparaat beschadigd, dan dient deze door de fabrikant, zijn service-dienst of iemand met de juiste kwalificaties te worden vervangen, ter voorkoming van gevaarlijke situaties.
- Bij continu gebruik gedurende vele uren het elektriciteits snoer volledig uittrekken.
- Niet aan het elektriciteits snoer maar aan de stekker trekken om het apparaat van het net te koppelen.
- Het elektriciteits snoer niet over scherpe kanten trekken en niet bekneld laten raken.
- Voor alle werkzaamheden aan de stofzuiger de stekker uit het stopcontact halen.
- De stofzuiger niet in gebruik nemen wanneer hij beschadigd is. In het geval zich een storing voordoet de stekker uit het stopcontact halen.
- Om risico's te voorkomen mogen reparaties aan de stofzuiger en de vervanging van onderdelen alleen worden uitgevoerd door onze klantenservice.
- De stofzuiger beschermen tegen weersinvloeden, vocht en hittebronnen.
- Zorg ervoor dat er geen brandbare of alcoholhoudende stoffen op de filters (filterzak, motorbeveiligingsfilter, uitblaasfilter, etc.) terecht komen.
- De stofzuiger is niet geschikt voor gebruik op bouwplaatsen.
=> Opzuigen van bouwpuin kan leiden tot beschadiging van het toestel.
- Het toestel uitschakelen wanneer het niet wordt gebruikt.
- Versleten apparaten onmiddellijk onbruikbaar maken, het toestel daarna op een verantwoorde wijze afvoeren.

! Let op

Als de zekering in de meterkast bij het inschakelen van het toestel wordt geactiveerd, dan kan dit worden veroorzaakt doordat er tegelijkertijd meerdere elektrische apparaten met hoge aansluitwaarde op hetzelfde stroomcircuit zijn aangesloten.

De zekering wordt onvermijdelijk geactiveerd wanneer u alvorens het toestel aan te zetten de laagste stand instelt en pas daarna een hogere stand kiest.

Instructies voor recycling

■ Verpakking

De verpakking beschermt de stofzuiger tegen beschadiging tijdens het transport. Deze bestaat uit milieuvriendelijk materiaal en is daarom recyclebaar. Breng verpakkingsmateriaal dat u niet meer nodig heeft naar een verzamelplaats voor de verwerking van afval.

■ Oude toestellen

Oude apparaten bevatten vaak nog waardevol materiaal. Geef daarom uw oude toestel voor hergebruik af aan uw handelaar of een recyclecentrum. Informatie over actuele methoden van afvalverwijdering kunt u krijgen bij uw handelaar of uw gemeente.

■ Afvoer van filters en filterzakken

Filter en filterzak zijn gemaakt van milieuvriendelijke materialen. Voor zover deze geen stoffen bevatten die niet toegestaan zijn als huisvuil, kunnen ze via het normale huisvuil worden afgevoerd.

da

Opbevar brugsanvisningen. Sørg for, at brugsanvisningen medfølger, hvis De giver støvsugeren videre til andre.

Anvendelse iht. formål

Denne støvsuger er kun beregnet til brug i private husholdninger og ikke til erhvervmæssig anvendelse. Støvsugeren må udelukkende anvendes i overensstemmelse med angivelserne i denne brugsanvisning.

Producenten hæfter ikke for evt. skader, der er opstået som følge af ukorrekt anvendelse eller forkert betjening.

Overhold derfor altid nedenstående anvisninger!

Støvsugeren må kun bruges med:

- Originale reservedele, -tilbehør eller -ekstra tilbehør

For at undgå tilskadekomst og beskadigelser må støvsugeren ikke benyttes til:

- Støvsugning af mennesker eller dyr.
- Opsugning af:
 - smådyr (f.eks. fluer, edderkopper, ...).
 - sundhedsfarlige, skarpkantede, varme eller glødende substanser.
 - fugtige eller flydende substanser.
 - letantændelige eller eksplosive stoffer eller gasser.
 - aske, sod fra kakkelovne eller centralvarmeanlæg.
 - tonerstøv fra printere eller kopimaskiner.

Sikkerhedsanvisninger

Denne støvsuger opfylder de anerkendte tekniske standarder og de relevante sikkerhedsanvisninger.

- Dette apparat kan benyttes af børn fra 8 år og derover, samt af personer med reducerede fysiske, sensoriske eller mentale evner og / eller manglende erfaring eller viden, hvis de er under opsyn eller er blevet instrueret i sikker brug af apparatet og har forstået de farer og risici, der kan være forbundet med brugen af apparatet.
- Børn må ikke bruge apparatet som legetøj.
- Rengøring og vedligeholdelse må ikke udføres af børn, uden at de er under opsyn.
- Plastikposer og folie må ikke være tilgængelige for småbørn, hverken ved opbevaring og kassering
=> Der er fare for kvælning!

Korrekt anvendelse

- Støvsugeren må kun tilsluttes og anvendes iht. typeskiltet.
- Støvsug aldrig uden filterpose hhv. støvbeholder, motorbeskyttelses- og udblæsningsfilter.
=> apparatet kan blive beskadiget!
- Undgå at støvsuge med mundstykke eller rør i nærheden af hovedet.
=> Der er fare for tilskadekomst!
- Ved støvsugning af trapper, skal apparatet altid være placeret lavere end brugeren.
- Benyt ikke netledningen eller slangen til at bære / transportere støvsugeren med.
- Hvis dette apparats netkabel er blevet beskadiget, skal det skiftes ud af producenten, af dennes serviceværksted eller af en tilsvarende faguddannet person, så der ikke kan opstå fare.
- Når støvsugeren anvendes flere timer i træk, skal netledningen trækkes helt ud.
- Træk ikke i tilslutningsledningen, men kun i selve stikket, når ledningen trækkes ud af kontakten.
- Undlad at trække netledningen hen over skarpe kanter, og sørg for, at den ikke kommer i klemme.
- Træk altid netstikket ud af kontakten, inden der foretages nogen form for arbejde på støvsugeren.
- Støvsugeren må ikke anvendes, hvis den er beskadiget. Træk netstikket ud af kontakten i tilfælde af en funktionsfejl ved apparatet.
- For at der ikke skal opstå fare, må reparationer af støvsugeren og udskiftning af reservedele kun udføres af et autoriseret serviceværksted.
- Støvsugeren skal beskyttes mod fugt, vejr og vind samt påvirkning fra varmekilder.
- Hæld ikke brændbare eller alkoholholdige substanser på filterne (filterpose, motorbeskyttelsesfilter, udblæsningsfilter etc.).
- Støvsugeren er ikke beregnet til anvendelse på byggepladser.
=> Opsugning af byggeaffald kan beskadige apparatet.
- Sluk for apparatet, når der ikke støvsuges.
- Et kasseret apparat skal gøres ubrugeligt med det samme og herefter bortskaffes efter forskrifterne.



Bemærk!

Hvis sikringen springer, når støvsugeren tændes, kan årsagen til dette være, at der er tilsluttet flere apparater med stort effektforbrug samtidig i den samme strømkreds.

For at undgå at sikringen udløses, skal støvsugeren indstilles til det laveste effektrin, inden der tændes for den, og først derefter skal der vælges et højere effektrin.

Anvisninger om bortskaffelse

■ Emballage

Emballagen beskytter støvsugeren mod beskadigelse under transport. Den består af miljøvenlige materialer og kan derfor genbruges. Emballage, der ikke skal anvendes mere, bør bortskaffes på genbrugsstationer eller lignende.

■ Kasserede støvsugere

Kasserede apparater indeholder materialer, der kan genbruges. Aflever derfor kasserede støvsugere hos forhandleren eller i et genbrugscenter. Der kan indhentes oplysninger om gældende bortskaffelsesregler hos forhandleren eller på kommunen.

■ Bortskaffelse af filtre og filterposer

Filtre og filterposer er fremstillet af miljøvenlige materialer. Hvis de ikke indeholder substanser, som ikke må lægges i normalt husholdningsaffald, kan de bortskaffes som normalt husholdningsaffald.

Ta godt vare på bruksanvisningen. Bruksanvisningen må følge med når støvsugeren skifter eier.

Tiltenkt bruk

Støvsugeren er kun beregnet for bruk i husholdninger og ikke til nærings- og industriformål. Støvsugeren må bare brukes som beskrevet i denne bruksanvisningen. Produsenten tar ikke ansvar for eventuelle skader som skyldes ikke-forskriftsmessig bruk eller ukyndig betjening.

Les derfor nøye igjennom instruksjonene nedenfor!

Støvsugeren må bare brukes med:

- Originale reservedeler, tilbehør eller spesialtilbehør

Før at det ikke skal oppstå skader på personer eller gjenstander, må støvsugeren ikke brukes til:

- støvsuging av mennesker eller dyr.
- oppsuging av:
 - smådyr (fluer, edderkopper osv.).
 - helsefarlige, skarpe, varme eller glødende substanser.
 - fuktige eller flytende substanser.
 - lettantennelige eller eksplosive stoffer og gasser.
 - aske og sot fra vedovner eller sentralvarmeanlegg.
 - tonerstøv fra skrivere eller kopimaskiner.

Sikkerhetsanvisninger

Denne støvsugeren er laget i henhold til anerkjente tekniske prinsipper og gjeldende sikkerhetsbestemmelser.

- Apparatet skal bare brukes av barn over åtte år og personer med nedsatt fysisk, sensorisk eller mental funksjonsevne eller manglende erfaring og/eller kunnskap dersom de er under oppsying eller har fått tilstrekkelig opplæring i sikker bruk av apparatet og har forstått hvilke farer som kan oppstå.
- Barn skal ikke leke med apparatet.
- Rengjøring og vedlikehold skal ikke utføres av barn uten tilsyn.
- Plastposer og folie skal oppbevares eller kastes utenfor barns rekkevidde.
=> Fare for kvelning!

Forskriftsmessig bruk

- Støvsugeren skal bare kobles til og brukes i henhold til typeskiltet.
- Sug aldri opp noe uten filterpose eller støvbeholder, motorbeskyttelses- og utblåsningsfilter.
=> Apparatet kan bli ødelagt!
- Unngå støvsuging i nærheten av hodet.
=> Fare for personskader!
- Ved støvsuging av trapper må apparatet alltid stå lavere enn brukeren.
- Ikke bruk strømledningen og slangen til å bære/transportere støvsugeren i.
- Dersom det oppstår skader på strømledningen til apparatet, må den erstattes av produsenten eller dennes kundeservice eller en tilsvarende kvalifisert person slik at farlige situasjoner unngås.
- Når apparatet tas ut av bruk i flere timer, skal strømledningen tas ut av støpselet.
- Trekk ikke i ledningen, men i støpselet når du skal ta ledningen ut av stikkontakten.
- Ikke trekk strømledningen over skarpe kanter og ikke klem den fast.
- Trekk alltid ut støpselet før arbeid på støvsugeren.
- Ikke bruk støvsugeren dersom den har fått skader. Hvis det oppstår feil, må du trekke ut støpselet.
- Reparasjon av støvsugeren og utskifting av reservedeler skal bare utføres av autorisert kundeservice. Dette for å unngå skader.
- Beskytt støvsugeren mot vær og vind, fuktighet og varmekilder.
- Unngå å få brennbare eller alkoholholdige stoffer på filteret (filterpose, motorfilter, utblåsningsfilter etc.).
- Støvsugeren egner seg ikke til bruk på byggeplasser.
=> Oppsuging av byggematerialer kan føre til skader på apparatet.
- Slå av apparatet når du ikke støvsuger.
- Utslitte apparater skal straks gjøres ubrukelige for deretter å leveres til gjenvinningsordning.

! Obs!

Hvis sikringen løses ut når du slår på maskinen, kan det skyldes at andre elektroniske apparater med høy effekt er tilkoblet samme kurs.

Du kan unngå å utløse sikringen ved at du setter apparatet på laveste effektnivå før du slår det på. Velg så et høyere effektnivå når apparatet er slått på.

Informasjon om kassering

■ Emballasje

Emballasjen beskytter støvsugeren mot skader under transport. Den består av miljøvennlige materialer og kan derfor gjenvinnes. Kast emballasje du ikke har bruk for, på en miljøstasjon.

■ Gammelt apparat

Gamle apparater inneholder mange materialer som fortsatt kan brukes. Lever derfor det gamle apparatet til forhandleren eller til miljøstasjon for gjenvinning. Du kan få informasjon om mulige måter å kassere apparatet på hos forhandleren eller kommunale myndigheter.

■ Kassering av filter og filterpose

Filteret og filterposen er fremstilt av miljøvennlige materialer. Hvis de ikke inneholder stoffer som er forbudt å kaste i husholdningsavfall, kan de kastes i husholdningsavfallet.

sv

Spara bruksanvisningen. Se till så att bruksanvisningen medföljer dammsugaren vid ägarbyte.

Avsedd användning

Dammsugaren är bara avsedd för hemmabruk, inte för kommersiellt bruk. Dammsugaren är bara avsedd för användning enligt anvisningarna i bruksanvisningen. Tillverkaren tar inget ansvar för eventuella skador som uppstår på grund av ej avsedd eller felaktig användning.

Följande anvisningar ska därför ovillkorligen följas!

Dammsugaren är bara avsedd för användning med:

- Originalreservdelar, -tillbehör eller -specialtillbehör

Undvik person- och sakkador, använd inte dammsugaren:

- för att dammsuga av människor och djur.

- för att dammsuga av:

- småkryp (t.ex. flugor, spindlar, ...).
- hälsofarliga, vassa, heta eller glödande ämnen.
- fuktiga eller flytande ämnen.
- lättantändliga eller explosiva ämnen och gaser.
- aska, sot från kakelugnar och pannor.
- tonerdamm från skrivare och kopiatorer.

Säkerhetsanvisningar

Dammsugaren motsvarar nuvarande teknisk nivå och uppfyller gällande säkerhetsföreskrifter.

- Barn under 8 år och personer med begränsad fysisk, sensorisk eller mental färdighet eller som saknar erfarenhet eller kunskaper får bara använda enheten under överinseende av någon eller om de får lära sig hur man använder enheten säkert och vilka risker som finns.
- Låt inte barn leka med enheten.
- Barn får bara göra rengöring och skötsel under uppsikt.
- Plastpåsar och plastfolie ska hållas utom räckhåll för barn.
=> Kvävningrisk föreligger!

Avsedd användning

- Anslut och använd bara dammsugaren enligt märkskylden.
- Dammsug aldrig utan dammsugarpåse resp. -behållare, motorskydds- och utblåsfiltre.
=> Dammsugaren kan skadas!
- Dammsug aldrig med munstycke eller rör i närheten av huvudet.
=> Olycksrisk!
- Dammsug du trappor, så ska enheten alltid stå nedanför användaren.
- Använd inte sladden för att bära/transportera dammsugaren.
- Är sladden till enheten skadad, så är det bara tillverkaren, service eller behörig elektriker som får byta ut den, allt för att undvika skador.
- Dra ut sladden helt vid kontinuerlig användning i flera timmar.
- Dra i kontakten, inte i sladden, när du tar ur elanslutningen till dammsugaren.
- Dra inte sladden över vassa kanter och se till så att den inte blir fastklämd.
- Slå alltid av och dra ur kontakten före arbeten på dammsugaren.
- Använd inte dammsugaren om den är trasig. Dra ut kontakten ur uttaget om dammsugaren är trasig.
- Det är bara auktoriserad serviceverkstad som får göra {EXTERNAL}reparationer och byta reservdelar på dammsugaren, allt för att undvika risker i användningen.
- Skydda dammsugaren från påverkan av väder, fukt och värme.
- Använd aldrig brännbara eller alkoholhaltiga ämnen på filtren (dammsugarpåse, motorskydds-, utblåsfiltre etc).
- Dammsugaren är inte avsedd för användning på byggarbetsplatser.
=> Uppsugning av byggmaterial kan skada enheten.
- Slå av enheten när du inte dammsuger.
- Gör uttjänta enheter obrukbara direkt, släng dem sedan i återvinningen.

! Observera!

Går säkringen när du startar dammsugaren, kan det bero på att du har andra elprodukter med hög effekt anslutna samtidigt till samma avsäkring (propp). Ställ in enheten på lägsta effektläget innan du slår på och öka sedan effekt, så går inte säkringen.

Avfallshantering

■ Förpackningen

Förpackningen skyddar dammsugaren från skador vid transporten. Förpackningen är gjord av miljövänliga material och går att återvinna. Släng förpackningsmaterial du inte längre behöver i återvinningen.

■ Uttjänt enhet

Uttjänta enheter innehåller ofta värdefulla material. Lämna därför in din uttjänta dammsugare till din återförsäljare resp. släng den i återvinningen. Information om återvinning får du hos din återförsäljare eller kommun.

■ Kassering av filter och damppåse

Filter och damppåse är tillverkade i miljövänliga material. Om de inte innehåller några förbjudna ämnen kan de kastas i hushållsoporna.

Säilytä käyttöohjeet. Jos annat pölynimurin kolmannelle osapuolelle, liitä käyttöohjeet mukaan.

Määräystenmukainen käyttö

Tämä pölynimuri on tarkoitettu kotikäyttöön. Käytä pölynimuria vain tässä käyttöohjeessa annettujen ohjeiden mukaan. Valmistaja ei vastaa mahdollisista vahingoista, jotka johtuvat ohjeidenvastaisesta käytöstä tai väärästä hoidosta.

Noudata ehdottomasti seuraavia ohjeita!

Pölynimurin käyttö on sallittu ainoastaan:

- alkuperäisten varaosien, tarvikkeiden tai lisävarusteiden kanssa

Vahinkojen ja vaurioiden välttämiseksi pölynimuria ei saa käyttää:

- ihmisten tai eläinten imurointiin.
- sillä ei saa imuroida:
 - pieneliöitä (esim. kärpäsiä, hämähäkkejä, ...).
 - terveydelle vaarallisia, teräviä, kuumia tai hehkuvia aineita.
 - kosteita tai nestemäisiä aineita.
 - helposti syttyviä tai räjähtäviä aineita ja kaasuja.
 - tuhkaa tai nokea kaakeliuuneista ja keskuslämmityslaitteistoista.
 - mustepölyä tulostimista ja kopiokoneista.

Turvaohjeet

Tämä pölynimuri vastaa tekniikan hyväksytyjä sääntöjä ja asianmukaisia turvamääräyksiä.

- Laitetta voivat käyttää 8 vuotta täyttäneet lapset ja henkilöt, joiden fyysiset tai henkiset kyvyt ovat rajoittuneet tai joilta puuttuu kokemus ja/tai tieto laitteen käytöstä, valvonnan alaisina tai kun heitä on opastettu laitteen käytössä ja he ovat ymmärtäneet laitteen käytön vaarat.
- Lapset eivät saa leikkiä laitteella.
- Lapset eivät saa puhdistaa tai huoltaa laitetta ilman valvontaa.
- Muovipussit ja foliot on pidettävä poissa pienten lasten ulottuvilta ja ne on hävitettävä.=> Tukehtumisvaara!

Asianmukainen käyttö

- Liitä pölynimuri sähköverkkoon ja ota se käyttöön vain tyyppikilvessä olevien tietojen mukaan.
- Älä käytä pölynimuria koskaan ilman pölypussia tai

pölysäiliötä, moottorinsuoja suodatinta ja poistoilman suodatinta. => Laite voi vahingoittua!

- Vältä suulakkeella ja putkella imurointia henkilön päähän lähellä. => Loukkaantumisvaara!
 - Kun imuroit portaita, laitteen on oltava aina käyttäjän alapuolella.
 - Älä käytä verkkoliitäntäjohtoa ja letkua pölynimurin kantamiseen/siirtämiseen.
 - Jos laitteen verkkovirtajohto on vaurioitunut, sen saa vaaratilanteiden välttämiseksi vaihtaa vain valmistajan tai valmistajan huoltopalvelun edustaja tai muu vastaava ammattipätevyden omaava henkilö.
 - Vedä verkkoliitäntäjohto kokonaan ulos useampia tunteja kestävästä keskeytymättömän käytön aikana.
 - Irrota laite sähköverkosta vetämällä pistoke irti pistorasiasista, älä vedä johdosta.
 - Älä vedä verkkoliitäntäjohtoa terävien reunojen yli äläkä jätä sitä puristuksiin.
 - Irrota verkkopistoke pistorasiasista ennen kuin huollat pölynimuria.
 - Älä käytä viallista imuria. Häiriön ilmentyessä irrota verkkopistoke.
 - Vaaratilanteiden välttämiseksi pölynimurin korjaaminen ja varaosien vaihto on sallittu ainoastaan valtuutetulle huoltopalvelulle.
 - Suojaa imuria sääolosuhteilta, kosteudelta ja lämmönlähteiltä.
 - Älä laita palavia tai alkoholipitoisia aineita suodattimiin (pölypussi, moottorinsuojasuodatin, poistoilman suodatin jne.).
 - Pölynimuri ei sovellu rakennustyömaakäyttöön.
- => Rakennusjätteiden imurointi voi vaurioittaa laitetta.
- Kytke laite pois päältä, kun et imuroi.
 - Käytöstä poistetut laitteet tulee tehdä heti käyttökelvottomiksi ja hävittää määräysten mukaisesti.

! Huomio

Jos sulake palaa kytkiessäsi laitteen päälle, se voi johtua siitä, että samaan virtapiiriin on liitetty muita sähkölaitteita samanaikaisesti. Sulakkeen palaminen voidaan estää säätämällä laite pienimmälle teholle ennen käynnistämistä ja valitsemalla vasta sitten suurempi tehoalue.

Ohjeita hävittämisestä

■ Pakkaus

Pakkaus suojaa pölynimuria vaurioilta kuljetuksen aikana. Se on ympäristöystävällistä materiaalia ja se voidaan kierrättää. Vie tarpeettomat pakkausmateriaalit asiaankuuluvaan kierrätyspisteeseen.

■ Käytöstä poistettu laite

Käytetyt laitteet sisältävät monia arvokkaita materiaaleja. Vie käytöstä poistettu laitteesi kierrätystä varten alan liikkeeseen tai kierrätyskeskukseen. Lisätietoja jätehuoltokysymyksissä saat kauppialtasi tai kunnastasi.

■ Suodattimien ja pölypussien hävittäminen

Suodattimet ja pölypussit ovat ympäristöystävällistä materiaalia. Sikäli kuin ne eivät sisällä mitään talousjätteeksi soveltuematonta, ne voi hävittää normaalin kotitalousjätteen mukana.

Conservar las instrucciones de uso. En caso de entregar el aspirador a una tercera persona, adjuntar las instrucciones de uso.

Uso de acuerdo con las especificaciones

Este aspirador está indicado para el uso doméstico y no para aplicaciones industriales. Usar el aspirador exclusivamente de acuerdo con las indicaciones descritas en estas instrucciones de uso. El fabricante no se hace responsable de los posibles daños causados por un uso indebido o inapropiado del aparato.

Por consiguiente es imprescindible observar los siguientes consejos y advertencias.

El aspirador deberá usarse sólo con:

- Piezas de repuesto, accesorios o accesorios especiales originales

Para evitar daños y lesiones, no usar el aspirador en los siguientes casos:

- aspiración de personas o animales.
- aspirar:
 - Insectos (p. ej., moscas, arañas...).
 - sustancias tóxicas, objetos afilados, calientes o incandescentes,
 - sustancias húmedas o líquidas,
 - materiales o gases inflamables o explosivos,
 - ceniza, hollín de estufas cerámicas e instalaciones de calefacción central,
 - polvo de tóner de impresoras y fotocopiadoras.

Consejos y advertencias de seguridad

Este aspirador cumple las reglas reconocidas de la técnica y las correspondientes normas y disposiciones de seguridad.

- Este aparato puede ser utilizado por niños a partir de 8 años y por personas que presenten limitaciones de las facultades físicas, sensoriales o psíquicas o que carezcan de la experiencia y el conocimiento necesarios, siempre que sean supervisados por otra persona o que se les haya enseñado a utilizar la herramienta de forma segura y hayan comprendido los peligros que supone.
- Los niños no deben jugar con el aparato.

- Las tareas de limpieza y mantenimiento que correspondan al usuario no deben ser realizadas por niños sin supervisión.
- Mantener las láminas y bolsas de plástico fuera del alcance de los niños.
=> ¡Peligro de asfixia!

Uso adecuado

- La conexión y puesta en funcionamiento del aspirador debe efectuarse de acuerdo con las indicaciones de la placa de características.
- No aspirar nunca sin la bolsa filtrante, el depósito de polvo, el filtro protector del motor o el filtro de salida.
=> ¡El aparato puede estropearse!
- No acercar las boquillas y los tubos a la cabeza cuando se esté aspirando.
=> ¡Peligro de lesiones!
- Para aspirar escaleras, el aparato tiene que quedar siempre por debajo del usuario.
- No usar el cable de alimentación de red ni el tubo flexible para llevar/transportar el aspirador.
- Si el cable de conexión a la red está dañado, para evitar riesgos lo debe sustituir el fabricante o su Servicio de Asistencia Técnica u otra persona igualmente cualificada.
- Extraer completamente el cable de alimentación de red si el aparato está funcionando durante varias horas.
- No tirar del cable para desenchufar el aparato de la red, sino de la clavija del enchufe.
- No colocar el cable de alimentación encima de bordes afilados ni aplastarlo.
- Extraer el enchufe antes de realizar cualquier trabajo en el aspirador.
- No poner en marcha el aspirador si presenta algún desperfecto. Extraer el enchufe en caso de avería.
- Para evitar riesgos, las reparaciones y el cambio de piezas del aspirador sólo deben ser llevados a cabo por el servicio de asistencia técnica autorizado.
- Proteger el aspirador de las inclemencias del tiempo, la humedad y fuentes de calor.
- No utilizar productos inflamables o que contengan alcohol en los filtros (bolsas filtrantes, filtro protector del motor, filtro de salida, etc.).
- El aspirador no ha sido diseñado para su empleo en obras.
=> La aspiración de escombros puede provocar daños en el aparato.
- Desconectar el aparato cuando no se use.
- Inutilizar inmediatamente los aparatos usados para poder eliminarlos según la normativa.

! Observaciones

El enchufe de red debe estar protegido mediante un fusible de 16 A como mínimo.

Si el fusible se activa al conectar el aparato, puede deberse a que hay otros aparatos conectados con un valor de conexión alto en el mismo circuito eléctrico. La activación del fusible se puede evitar ajustando el nivel más bajo de potencia antes de conectar el aparato, y aumentándolo luego.

Indicaciones para eliminar el material de embalaje

■ Embalaje

El embalaje protege el aspirador de posibles desperfectos durante el transporte. Está compuesto por materiales no contaminantes y, por tanto, se pueden reciclar. Entregar los materiales del embalaje que ya no se necesiten en los centros de recogida para el sistema de reciclaje "punto verde".

■ Aparatos usados

Los aparatos usados contienen aún muchos materiales aprovechables. Por este motivo, entregar los aparatos usados en el comercio habitual o en el centro de reciclaje para su reaprovechamiento. Consultar las alternativas vigentes para la eliminación de residuos a su distribuidor o en el ayuntamiento de su municipio.

■ Eliminación de filtros y bolsas filtrantes

Los filtros y las bolsas filtrantes están fabricados con materiales respetuosos con el medio ambiente. Pueden eliminarse de forma normal, siempre y cuando no contengan ninguna sustancia que no pueda desecharse con la basura doméstica.

pt

Por favor, guarde o manual de instruções e junte-o ao aspirador sempre que o entregar a terceiros.

Uso a que se destina

Este aspirador destina-se exclusivamente a uso doméstico, não devendo ser utilizado para fins industriais. Utilize o aspirador apenas de acordo com as instruções do presente manual. O fabricante não se responsabiliza por eventuais danos causados por uma utilização indevida ou erros de manuseamento.

Por isso, tenha em atenção as seguintes recomendações!

O aspirador só pode ser utilizado com:

- peças de substituição e acessórios ou acessórios especiais originais

Para evitar ferimentos e danos, o aspirador não deve ser utilizado para:

- limpar pessoas ou animais.
- aspirar:
 - pequenos animais (por ex., moscas, aranhas, ...).
 - substâncias nocivas para a saúde, objectos pontiagudos, substâncias quentes ou incandescentes.
 - substâncias húmidas ou líquidas.
 - substâncias e gases facilmente inflamáveis ou explosivos.
 - cinzas, fuligem de lareiras e de instalações de aquecimento central.
 - pó de toner de impressão e cópia.

Indicações de segurança

Este aspirador está em conformidade com as regras técnicas reconhecidas e cumpre as instruções de segurança aplicáveis.

- Este aparelho não pode ser utilizado por crianças a partir dos 8 anos e pessoas com capacidades físicas, sensoriais ou mentais reduzidas ou que não disponham de experiência suficiente, excepto sob vigilância ou sob instruções específicas de utilização segura do aparelho, e desde que entendam os perigos resultantes da mesma.
- Não deixe que crianças brinquem com o aparelho.
- Não permita a limpeza e manutenção do aparelho pelo utilizador a crianças sem vigilância.

- Sacos de plástico e películas devem ser mantidos fora do alcance das crianças e eliminados.
=> Existe perigo de asfixia!

Utilização correta

- Ligue o aspirador e coloque-o em funcionamento apenas de acordo com a placa de características.
- Nunca aspire sem o saco do filtro ou o recipiente para o pó, nem sem o filtro de protecção do motor- e o filtro de exaustão.
=> O aparelho pode ser danificado!
- Evite aspirar com o bocal ou com o tubo em zonas próximas da cabeça.
=> Corre o perigo de se ferir!
- Aquando da aspiração em escadas, o aparelho tem de ficar sempre mais baixo em relação ao utilizador.
- Não utilize o cabo de alimentação e o tubo flexível para pegar no aspirador ou para o transportar.
- Quando o cabo de ligação à rede deste aparelho é danificado, tem de ser substituído pelo fabricante, pelo serviço de assistência técnica deste ou por uma pessoa analogamente qualificada, para evitar perigos.
- Se for utilizar o aspirador ininterruptamente durante várias horas, puxe o cabo de alimentação totalmente para fora.
- Para desligar o aspirador da corrente, não puxe pelo cabo de alimentação, mas sim pela ficha.
- Não deverá entalar o cabo de alimentação nem passá-lo sobre arestas vivas.
- Antes de efectuar quaisquer trabalhos no aspirador, desligue sempre a ficha da tomada.
- Se o aspirador estiver danificado, não o coloque em funcionamento. Em caso de anomalia, desligue a ficha da tomada.
- Para evitar a ocorrência de danos, as reparações e a substituição de peças no aspirador só podem ser efectuadas pelo Serviço de Assistência Técnica autorizado.
- Proteja o aspirador de intempéries e mantenha-o afastado de fontes de humidade e de calor.
- Não aplicar substâncias inflamáveis ou com álcool nos filtros (sacos de filtro, filtros de protecção do motor, filtros de saída do ar, etc.).
- O aspirador não é adequado para ser utilizado em obras de construção.
=> A aspiração de entulho pode danificar o aparelho.
- Desligue o aparelho quando não estiver a aspirar.
- No final da vida útil do aparelho deverá dar-lhe um destino adequado, a fim de poder ser eliminado de acordo com as normas em vigor.

! Atenção

A tomada tem de estar protegida por um disjuntor de, no mínimo, 16 A.

No caso de o disjuntor disparar ao ligar o aspirador, tal poderá dever-se ao facto de, no mesmo circuito eléctrico, estarem simultaneamente ligados outros electrodomésticos de potência elevada.

Pode evitar-se que o disjuntor dispare, regulando o aparelho para o nível de potência mais baixo antes de o ligar e seleccionando só depois um nível de potência mais elevado.

Recomendações de eliminação

■ Embalagem

A embalagem protege o aspirador contra danos durante o transporte. Ela é feita de materiais amigos do ambiente, sendo, por isso, reciclável. Coloque os materiais de embalagem de que já não precisa nos ecopontos

■ Aparelhos usados

Os aparelhos usados contêm frequentemente materiais com valor. Por isso, no final de vida útil do aparelho, entregue-o ao seu vendedor ou a um centro de reciclagem para revalorização. Informe-se sobre os métodos actuais de reciclagem junto de um vendedor ou nos serviços municipalizados.

■ Eliminação de filtros e sacos de filtro

Os materiais que compõem os filtros e os sacos de filtro são amigos do ambiente. Estes podem ser eliminados junto com o lixo doméstico, desde que não contenham substâncias cuja eliminação por este meio seja proibida.

Παρακαλώ φυλάξτε τις οδηγίες χρήσης. Σε περίπτωση παράδοσης της ηλεκτρικής σκούπας σε τρίτους, δώστε παρακαλώ μαζί και τις οδηγίες χρήσης.

Χρήση σύμφωνα με το σκοπό προορισού

Αυτή η ηλεκτρική σκούπα προορίζεται για χρήση στο σπίτι και όχι για επαγγελματικούς σκοπούς. Χρησιμοποιείτε την ηλεκτρική σκούπα αποκλειστικά σύμφωνα με τα στοιχεία σ' αυτές τις οδηγίες χρήσης. Ο κατασκευαστής δεν ευθύνεται για ενδεχόμενες ζημιές, που οφείλονται σε μη ενδεδειγμένη χρήση ή σε λάθος χειρισμό.

Γι' αυτό προσέξτε οπωσδήποτε τις ακόλουθες υποδείξεις!

Η ηλεκτρική σκούπα επιτρέπεται να χρησιμοποιείται μόνο με:

- Γνήσια ανταλλακτικά και αξεσουάρ ή γνήσια ειδικά αξεσουάρ

Για την αποφυγή τραυματισμών και ζημιών, δεν επιτρέπεται να χρησιμοποιηθεί η ηλεκτρική σκούπα για:

- τη χρήση σε ανθρώπους ή ζώα.
- την απορρόφηση:
 - μικρών ζωντανών οργανισμών (π.χ. μύγες, αράχνες, ...).
 - βλαβερών για την υγεία, κοφτερών, καυτών ή πυρακτωμένων υλικών.
 - υγρών ουσιών.
 - εύφλεκτων ή εκρηκτικών υλικών και αερίων.
 - στάχτης, αιθάλης από τζάκια και κεντρικές θερμάνσεις.
 - σκόνης μελανιού από εκτυπωτές και φωτοαντιγραφικά μηχανήματα.

Υποδείξεις ασφαλείας

Αυτή η ηλεκτρική σκούπα ανταποκρίνεται στους αναγνωρισμένους κανόνες της τεχνικής και στους σχετικούς κανονισμούς ασφαλείας.

- Η συσκευή μπορεί να χρησιμοποιηθεί από παιδιά από 8 χρονών και πάνω και από άτομα με μειωμένες σωματικές, αισθητήριες ή διανοητικές ικανότητες ή έλλειψη εμπειρίας και / ή γνώσεων, όταν επιτηρούνται ή έχουν ενημερωθεί σχετικά με την ασφαλή χρήση της συσκευής και έχουν κατανοήσει τους υπάρχοντες κατά τη χρήση κινδύνους.

- Τα παιδιά δεν επιτρέπεται να παίζουν με τη συσκευή.
- Ο καθαρισμός και η συντήρηση μέσω χρήστη δεν επιτρέπεται να εκτελείται από παιδιά χωρίς επιτήρηση.
- Οι πλαστικές σακούλες και οι μεμβράνες πρέπει να φυλάγονται μακριά από μικρά παιδιά και να αποσύρονται.
=> Υπάρχει κίνδυνος ασφυξίας!

Ενδεδειγμένη χρήση

- Συνδέστε στο ρεύμα και θέστε σε λειτουργία την ηλεκτρική σκούπα μόνο σύμφωνα με τα στοιχεία στην πινακίδα τύπου.
- Μην αναρροφάτε ποτέ χωρίς σακούλα φίλτρου ή δοχείο συλλογής της σκόνης, φίλτρο προστασίας του κινητήρα και φίλτρο εξόδου του αέρα.
=> Η συσκευή μπορεί να υποστεί ζημιά!
- Αποφεύγετε την αναρρόφηση με το πέλαμα και το σωλήνα αναρρόφησης κοντά στο κεφάλι.
=> Υπάρχει κίνδυνος τραυματισμού!
- Κατά την αναρρόφηση σε σκάλες πρέπει η συσκευή να βρίσκεται πάντα κάτω από το χρήστη.
- Μη χρησιμοποιείτε το ηλεκτρικό καλώδιο και τον εύκαμπο σωλήνα για το κράτημα ή τη μεταφορά της ηλεκτρικής σκούπας.
- Όταν το καλώδιο σύνδεσης στο δίκτυο του ρεύματος αυτής της συσκευής υποστεί ζημιά, πρέπει να αντικατασταθεί από τον κατασκευαστή ή το εξουσιοδοτημένο σέρβις πελατών ή από ένα αντίστοιχα ειδικευμένο άτομο, για την αποφυγή επικινδύνων καταστάσεων.
- Σε περίπτωση πολύωρης συνεχούς λειτουργίας τραβήξτε το ηλεκτρικό καλώδιο εντελώς έξω.
- Για να αποσυνδέσετε τη συσκευή από το ηλεκτρικό δίκτυο, μην τραβάτε το ηλεκτρικό καλώδιο αλλά βγάλτε το φικ από την πρίζα.
- Μην τραβάτε το ηλεκτρικό καλώδιο πάνω από κοφτερές ακμές και μην το συνθλίβετε.
- Πριν από κάθε εργασία στην ηλεκτρική σκούπα τραβήξτε το φικ από την πρίζα.
- Μη θέσετε σε λειτουργία μια χαλασμένη ηλεκτρική σκούπα. Σε περίπτωση που παρουσιαστεί μια βλάβη, τραβήξτε το φικ από την πρίζα.
- Οι επισκευές και η αντικατάσταση των ανταλλακτικών στην ηλεκτρική σκούπα επιτρέπεται να πραγματοποιούνται μόνο από εξουσιοδοτημένο σέρβις πελατών.
- Προστατεύετε την ηλεκτρική σκούπα από τις καιρικές επιδράσεις, την υγρασία και τις πηγές θερμότητας.
- Μην τοποθετείτε κανένα εύφλεκτο υλικό ή υλικό που περιέχει αλκοόλη στα φίλτρα (σακούλα φίλτρου, φίλτρο προστασίας του κινητήρα, φίλτρο εξόδου του αέρα κ.λπ.).
- Η ηλεκτρική σκούπα δεν είναι κατάλληλη για τη χρήση σε εργοτάξια.
=> Η αναρρόφηση μάζων μπορεί να οδηγήσει σε ζημιά της συσκευής.

- Απενεργοποιείτε τη συσκευή, όταν δε γίνεται αναρόφηση.
- Καταστρέψετε αμέσως τις άχρηστες συσκευές, μετά παραδώστε τη συσκευή για μια απόσυρση σύμφωνα με τους κανονισμούς.

! Προσέξτε παρακαλώ

Η πρίζα του ρεύματος πρέπει να είναι ασφαλισμένη το ελάχιστο με μια ασφάλεια 16 A.

Εάν η ασφάλεια κατά την ενεργοποίηση της συσκευής «πέσει» μία φορά, μπορεί αυτό να οφείλεται στο γεγονός, ότι στο ίδιο κύκλωμα βρίσκονται συγχρόνως συνδεδεμένες και άλλες ηλεκτρικές συσκευές με υψηλή κατανάλωση ρεύματος.

Το «πέσιμο» της ασφάλειας μπορεί να αποφευχθεί, ρυθμίζοντας πριν την ενεργοποίηση της συσκευής τη χαμηλότερη βαθμίδα ισχύος και επιλέγοντας στη συνέχεια μια υψηλότερη βαθμίδα ισχύος.

Υποδειξεις για την απόσυρση

■ Συσκευασία

Η συσκευασία προστατεύει την ηλεκτρική σκούπα από ζημιά κατά τη μεταφορά. Αποτελείται από φιλικά προς το περιβάλλον υλικά και γι' αυτό είναι ανακυκλώσιμη. Παραδώστε τα υλικά συσκευασίας που δε χρειάζονται άλλο, στα σημεία συγκέντρωσης των υλικών ανακύκλωσης.

■ Παλιά συσκευή

Οι παλιές συσκευές περιέχουν πολλά ακόμα χρήσιμα υλικά. Γι' αυτό παραδίθετε την άχρηστη συσκευή σας σ' ένα ειδικό κατάστημα ή σ' ένα κέντρο ανακύκλωσης. Τους τρόπους απόσυρσης μπορείτε να τους πληροφορηθείτε στα ειδικά καταστήματα ή στις υπηρεσίες του δήμου σας.

■ Απόσυρση του φίλτρου και της σακούλας του φίλτρου

Τα φίλτρα και οι σακούλες των φίλτρων έχουν κατασκευαστεί από φιλικά προς το περιβάλλον υλικά. Εφόσον δεν περιλαμβάνουν ουσίες, που απαγορεύονται για τα οικιακά απορρίμματα, μπορούν να αποσυρθούν μαζί με τα κανονικά οικιακά απορρίμματα.

Kullanma kılavuzunu lütfen itinayla saklayınız. Elektrikli süpürgeyi başka birisine verecek olursanız, lütfen kullanma kılavuzunu da veriniz.

Amaca uygun kullanüm

Bu elektrikli süpürge evde kullanım için üretilmiştir, sanayi ortamında kullanıma uygun değildir. Bu elektrikli süpürge sadece bu kullanma kılavuzunda verilen bilgilere göre kullanılmalıdır. Amaca uygun olmayan veya hatalı kullanımdan kaynaklanan muhtemel hasarlardan üretici sorumlu değildir ve sorumlu tutulamaz.

Bu nedenle, lütfen aşağıdaki uyarılara kesinlikle dikkat ediniz!

Elektrikli süpürge sadece aşağıdaki parçalar ile kullanılmalıdır:

- Orijinal yedek parçalar, -aksesuarlar veya özel aksesuarlar

Yaralanmaları ve hasarları önlemek için elektrikli süpürge şunlar için kullanılmamalıdır:

- İnsanların veya hayvanların temizlenmesi.
- Aşağıdaki cisim, madde veya pisliklerin emilerek temizlenmesi:
 - Küçük canlılar (örn. sinekler, örümcekler, ...).
 - Sağlığa zararlı, keskin kenarlı, sıcak veya kızdırılmış maddeler.
 - Nemli veya ıslak maddeler.
 - Kolay tutuşabilen veya patlayıcı maddeler ve gazlar.
 - Çini sobalardaki kül, is ve merkezi ısıtma sistemleri.
 - Yazıcılardan veya fotokopi makinelerinden çıkan toner tozu.

Güvenlik bilgileri

Bu elektrikli süpürge, geçerli teknik kurallara ve bilinen güvenlik yönetmeliklerine uygundur.

- Bu cihaz 8 yaşın altındaki çocuklar ve fiziksel, algısal veya mental yeteneklerinde eksiklikler olan veya tecrübe ve/veya bilgi eksikliği bulunan kişiler tarafından ancak, gözetim altında olmaları veya cihazın güvenli kullanımı hakkında bilgi sahibi olmaları veya olası tehlikeleri bilmeleri durumunda kullanılabilir.
- Çocukların cihaz ile oynamalarına izin verilmemelidir.

- Temizlik ve kullanıcı bakımı işlemleri gözetim altında olmayan çocuklar tarafından yürütülmemelidir.
- Plastik torbalar ve folyolar küçük çocukların ulaşamayacağı yerlerde saklanmalı ve imha edilmelidir.
=> Boğulma tehlikesi söz konusudur!

Usulüne uygun kullanım

- Elektrikli süpürge sadece tip etiketine uygun olarak bağlanmalı ve çalıştırılmalıdır.
 - Filtre torbası veya toz haznesi, motor koruması ve dışarı üfleme filtresi olmadan asla süpürmeyiniz.
=> Cihaz zarar görebilir!
 - Meme ve boru ile baş hizasının yakınında emme işlemi yapmaktan kaçınınız.
=> Yaralanma tehlikesi söz konusudur!
 - Merdivenlerdeki kullanım sırasında cihaz her zaman kullanıcının daha aşağıda bulunmalıdır.
 - Şebeke bağlantı kablosu ve hortum, elektrikli süpürge için taşınması / nakli için kullanılmamalıdır.
 - Bu cihazın elektrik bağlantı hattı zarar görmüşse herhangi bir tehlikeyi önlemek için hatlar bayi, müşteri hizmetleri veya aynı niteliğe sahip başka biri tarafından değiştirilmelidir.
 - Uzun saatler süren sürekli çalışma sırasında şebeke bağlantı kablosu tam olarak çıkarılmalıdır.
 - Cihazı şebekeden ayırmak için bağlantı kablosundan değil, aksine soketten çekilmelidir.
 - Şebeke bağlantı kablosu keskin kenarlar üzerinden geçirilmemeli ve kıvrılmamalıdır.
 - Elektrikli süpürge yapacağınız tüm çalışmalardan önce fişi çekiniz.
 - Hasar görmüş elektrikli süpürge çalıştırılmamalıdır. Bir arıza söz konusu olduğu zaman, elektrik fişini prizden çekip çıkarınız.
 - Tehlikeli durumları engellemek için elektrikli süpürge deki onarım ve yedek parça değişim işlemleri sadece yetkili müşteri hizmetleri tarafından yürütülmelidir.
 - Elektrikli süpürge hava şartlarından, nemden ve sıcaklıktan korunmalıdır.
 - Yanıcı ve alkol içeren maddeler filtre üzerine (filtre torbası, motor koruma filtresi, dışarı üfleme filtresi vb.) uygulanmamalıdır.
 - Elektrikli süpürge inşaat işlerinde kullanım için uygun değildir.
=> İnşaat artıklarının emilmesi cihazın zarar görmesine neden olabilir.
 - Kullanılmadığında cihaz kapatılmalıdır.
 - Eskimiş cihazlar derhal kullanım dışı tutulmalı, daha sonra cihaz usulüne uygun bir şekilde imha edilmelidir.
- ! Lütfen dikkat**
Şebeke soketi en az 16A'lık bir sigorta ile emniyete alınmış olmalıdır.
Eğer cihaz çalıştırıldığında sigorta atacak olursa, bunun sebebi, cihaz ile birlikte yüksek elektrik bağlantı değerine sahip başka elektrikli cihazların da

aynı anda elektrik devresinde bağlı ve devrede olması olabilir.
Cihazın açılmasından önce en düşük güç kademesini ayarlamaz ve daha sonra daha yüksek bir güç kademesini seçmeniz durumunda, sigortanın devreye sokulması engellenebilir.

İmha etmeye ilişkin uyarılar

- **Ambalaj**
Ambalaj, elektrikli süpürgeyi nakliyat esnasında zarar görmeye karşı korur. Ambalaj çevreye zarar vermeyen malzemelerden ibarettir ve bu nedenle tekrar geri kazanılabilir. Almanya'da artık kullanılmayan ambalaj malzemelerini, »Grüner Punkt« adını taşıyan yeniden değerlendirme sisteminin toplama merkezlerine gönderiniz. Kendi ülkenizde bu cins merkezler varsa, ambalaj malzemelerinizi bu merkezlere göndermenizi tavsiye ederiz.
- **Eski cihaz**
Eski cihazlar birçok değerli malzemeler ihtiva eder. Bu nedenle, Almanya'da eski cihazınız tekrar değerlendirilmesi için yetkili satıcıya veya bir geri kazanma veya dönüşüm merkezine verilir. Güncel giderme yöntemleri hakkında bilgi almak için lütfen yetkili satıcınıza veya oturduğunuz bölge belediyesine başvurunuz.
- **Filtrenin ve filtre torbasının imha edilmesi**
Filtre ve filtre torbası çevreye zarar vermeyen malzemelerden üretilmiştir. Ev çöpleri için yasaklanmış maddeler içermediği sürece, normal ev çöpleri ile birlikte imha edilebilir.

Elektrik süpürgeyi daha verimli kullanabilmeniz için dikkat etmeniz gereken hususlar:

- Bu cihazlar ev tipi kullanıma uygundur, endüstriyel (sanayi tipi) kullanıma uygun değildir.
- Süpürülecek yerin tipine göre motor gücünü ayarlayınız.
- Elektrikli süpürge için her zaman orijinal yedek parça, aksesuar veya özel aksesuarları kullanınız.
- Eğer, cihazınız toz torbali ise; Mutlaka orijinal toz torbası kullanınız. (Filtre değişim göstergesinden toz torbasının doluluk oranı görülebilir.
Bu durumda toz torbası yenisi ile değiştirilmelidir.
- Cihazınız toz hazneli ise; Optimum temizlik sonuçları için güç ayar düğmesini maksimuma getiriniz. Sadece çok hassas malzemelerde gücü daha az ayarlamamız önerilir. (Her kullanım sonrasında bu hazne ve filtrelerinin temizlenmesi gerekir.)
- Elektrikli süpürgeyi sadece tip (etiket) levhasındaki gibi takın ve kullanın.
- Cihazı dikey konumdayken çalıştırmayınız.

Instrukcję użytkowania należy zachować. W przypadku przekazania odkurzacza innej osobie należy dołączyć instrukcję obsługi.

Użytkowanie zgodne z przeznaczeniem

Odkurzacz przeznaczony jest do użytku w gospodarstwie domowym i nie nadaje się do celów przemysłowych. Odkurzacz należy użytkować wyłącznie zgodnie ze wskazówkami zawartymi w niniejszej instrukcji obsługi. Producent nie ponosi odpowiedzialności za ewentualne szkody powstałe w wyniku użytkowania niezgodnego z przeznaczeniem lub nieprawidłowej obsługi.

Z tego względu należy koniecznie przestrzegać następujących zaleceń!

Odkurzacz można eksploatować wyłącznie z:

- oryginalnymi częściami zamiennymi, oryginalnymi akcesoriami lub oryginalnym wyposażeniem dodatkowym

Aby uniknąć uszkodzeń urządzenia lub skażeń, odkurzacza nie należy używać do:

- odkurzania ludzi i zwierząt,
- zasypania:
 - mikroorganizmów (np. much, pajaków itp.),
 - substancji szkodliwych dla zdrowia, o ostrych krawędziach, gorących lub żarzących się,
 - substancji wilgotnych lub płynnych,
 - łatwopalnych lub wybuchowych materiałów i gazów,
 - popiołu, sadzy z pieców kaflowych i instalacji centralnego ogrzewania,
 - pyłu tonerowego z drukarek i kopiarek.

Wskazówki dotyczące bezpieczeństwa

Odkurzacz spełnia wymogi techniki oraz przepisy bezpieczeństwa.

- Urządzenie mogą obsługiwać dzieci w wieku powyżej 8 lat oraz osoby z ograniczonymi zdolnościami fizycznymi, sensorycznymi lub umysłowymi, a także osoby nie posiadające wystarczającego doświadczenia i/lub wiedzy, jeśli pozostają pod nadzorem lub zostały pouczone, jak bezpiecznie obsługiwać urządzenie i są świadome związanego z tym niebezpieczeństwa.
- Dzieci nie mogą bawić się urządzeniem.

- Czyszczenie i czynności konserwacyjne nie mogą być wykonywane przez dzieci bez nadzoru dorosłych.
- Opakowania foliowe należy przechowywać w miejscu niedostępnym dla małych dzieci lub wyrzucić.
=> Istnieje niebezpieczeństwo uduszenia!

Odpowiednie użytkowanie

- Odkurzacz należy podłączać i uruchamiać wyłącznie zgodnie z informacjami zawartymi na tabliczce znamionowej.
- Nigdy nie odkurzać bez worka lub pojemnika na pył, filtra zabezpieczającego silnik oraz filtra wylotu powietrza.
=> Może to spowodować uszkodzenie urządzenia!
- Nie odkurzać szczotką ani rurą w pobliżu głowy.
=> Istnieje niebezpieczeństwo obrażeń ciała!
- Podczas odkurzania schodów urządzenie musi znajdować się niżej niż użytkownik.
- Nie używać przewodu zasilającego ani węża do przenoszenia/transportowania odkurzacza.
- Jeśli przewód zasilający urządzenia zostanie uszkodzony, musi zostać wymieniony przez producenta lub serwis producenta lub inną osobę z podobnymi kwalifikacjami, aby uniknąć zagrożeń.
- W przypadku wielogodzinnej pracy w trybie ciągłym należy całkowicie wyciągnąć z odkurzacza przewód zasilający.
- W celu odłączenia urządzenia od sieci ciągnąć za wtyczkę, a nie za przewód zasilający.
- Przewodu zasilającego nie wolno prowadzić po ostrych krawędziach ani zaciskać.
- Przed przystąpieniem do prac związanych z naprawą lub konserwacją odkurzacza należy wyciągnąć wtyczkę z gniazda sieciowego.
- Nie włączać uszkodzonego odkurzacza. W przypadku zakłócenia w pracy urządzenia należy wyciągnąć wtyczkę z gniazda sieciowego.
- W celu uniknięcia zagrożeni naprawy urządzenia oraz wymiana części w odkurzaczu mogą być wykonywane wyłącznie przez autoryzowany serwis.
- Odkurzacz należy chronić przed wpływem czynników atmosferycznych, wilgocią i źródłami ciepła.
- Unikać kontaktu filtrów (worków filtrujących, filtr zabezpieczający silnik, filtr wylotu powietrza itp.) z materiałami łatwopalnymi oraz zawierającymi alkohol.
- Odkurzacz nie nadaje się do stosowania na placach budowy.
=> Odsysanie gruzu budowlanego może prowadzić do uszkodzenia urządzenia.
- Gdy odkurzacz nie jest używany, należy go wyłączać.
- Zużyte urządzenia należy bezzwłocznie doprowadzać do stanu nieprzydatności, a następnie przekazać je do utylizacji zgodnie z obowiązującymi przepisami.

! Uvaga

Gniazdo sieci energetycznej musi być zabezpieczone bezpiecznikiem o mocy co najmniej 16 A.

Jeżeli w momencie włączania urządzenia zadziała bezpiecznik, może to być spowodowane tym, że równocześnie inne urządzenia elektryczne o większej mocy przyłączeniowej podłączone są do tego samego obwodu prądowego.

Zadziałania bezpiecznika można uniknąć, ustawiając najniższy stopień mocy przed włączeniem urządzenia i wybierając wyższy stopień dopiero po jego włączeniu.

Wskazówki dotyczące utylizacji

■ Opakowanie

Opakowanie chroni odkurzacz przed uszkodzeniem podczas transportu. Składa się ono z materiałów bezpiecznych dla środowiska naturalnego i z tego względu nadaje się do odzysku surowców wtórnych. Niepotrzebne materiały opakowaniowe należy oddać do punktów zbiórki surowców wtórnych.

■ Stare urządzenia

Stare urządzenia często zawierają pełnowartościowe materiały. Z tego względu wystużone urządzenie należy oddawać dostawcy względnie do centrum odzysku surowców wtórnych do ponownego wykorzystania. Informację na temat aktualnie obowiązujących sposobów utylizacji można uzyskać w wyspecjalizowanym sklepie lub w urzędzie gminy.

■ Utylizacja filtrów i worków filtrujących

Filtry i worki filtrujące wykonane są z materiałów przyjaznych dla środowiska. Jeśli nie zawierają substancji szkodliwych lub niedozwolonych, można je wyrzucać z odpadami komunalnymi.

hu

Kérjük, őrizze meg a használati utasítást. A porszívó továbbadásakor adja oda a használati utasítást is.

Rendeltetésszerű használat

Ez a porszívó nem ipari célokra, hanem csak a háztartásban történő alkalmazásra készült. A porszívót kizárólag a használati utasítás előírásainak megfelelően használja. A gyártó nem felel az olyan esetleges károkkért, amelyek a nem rendeltetésszerű használat, vagy hibás kezelés következtében keletkeznek. Ezért feltétlenül tartsa be az alábbi utasításokat!

A porszívót csak:

- eredeti alkatrészekkel, -tartozékokkal vagy -különbözetes tartozékokkal használja.

Sérülések és károk elkerülése érdekében a porszívó nem használható a következő célokra:

- emberek vagy állatok leporszívására
- a következők felszívására:
 - mikroorganizmusok és apró élőlények (pl. legyek, pókok...).
 - egészségre ártalmas, éles szélű, forró vagy forrásban lévő anyagok.
 - nedves vagy folyékony anyagok
 - gyúlékony vagy robbanékony anyagok és gázok.
 - hamu, korom cserépkályhából és központifutésberendezésekből
 - nyomtatók és fénymásolók toneréből származó por.

Biztonsági útmutató

Ez a porszívó megfelel a technika mai állása szerint elfogadott szabályoknak és az ide vonatkozó biztonsági előírásoknak.

- A készüléket 8 év feletti gyerekek és csökkent fizikai, érzékszervi vagy szellemi képességű, ill. tapasztalatlan személyek csak felügyelet mellett használhatják, illetve akkor, ha megtanulták a készülék biztonságos használatát és megértették az ebből eredő veszélyeket.
- Soha ne engedjen gyerekeket a készülékkel játszani.
- A tisztítást és a felhasználói karbantartást soha nem végezhetik gyerekek felügyelet nélkül.

- A műanyag zacskók és fóliák kisgyermekektől távol tartandók és ártalmatlanításuk szükséges.
=> Fulladásveszély!

Megfelelő használat

- A porszívót csakis a típustábla szerint csatlakoztassa és helyezze üzembe.
- Soha ne használja porzsák, ill. portartály, motorvédő szűrő és kifúvószűrő nélkül.
=> A készülék károsodhat!
- Kerülje a csővel és a szívófejjel történő szívást fej közelében.
=> Sérülésveszély!
- Lépcső porszívózásánál a készüléket a lépcsőn a munkát végző személyhez képest lejjebb kell elhelyezni.
- Ne húzza / szállítsa a porszívót a hálózati csatlakozókábelnél és a tömlőnél fogva.
- Ha a készülék hálózati csatlakozóvezetéke megsérül, a veszélyek elkerülése érdekében csak a gyártó, a vevőszolgálat vagy egy hasonlóan képzett személy cserélheti ki.
- Több óráig tartó, folyamatos üzemeltetést követően teljesen húzza ki a hálózati csatlakozókábelt.
- Ne a csatlakozókábelnél, hanem a csatlakozó dugónál fogva húzza ki a készüléket a hálózatról.
- A hálózati csatlakozókábelt ne húzza át éles peremen és ne törje meg.
- Mielőtt bármilyen munkát elvégezne a porszívón, húzza ki a hálózati csatlakozódugót.
- Sérült porszívót ne helyezzen üzembe. Zavar esetén húzza ki a hálózati csatlakozódugót.
- A veszélyek elkerülése érdekében a porszívón csak erre felhatalmazott vevőszolgálat végezhet javításokat és alkatrészcserét.
- Óvja a porszívót az időjárás hatásaitól, nedvességtől és hőforrásoktól.
- Ne tegyen éghető vagy alkoholtartalmú anyagokat a szűrőre (porzsák, motorvédőszűrő, kifúvószűrő stb.).
- A porszívó nem alkalmas építkezéseken való alkalmazásra.
=> Az építési törmelék felszívása a készülék sérüléséhez vezethet.
- Ha nem porszívózik, kapcsolja ki a készüléket.
- A kiselejtett készüléket azonnal tegye használhatatlanná, ezután végezze el szakszerű ártalmatlanítását.

! Kérjük, vegye figyelembe az alábbiakat

A hálózati csatlakozóaljzatot legalább 16 A-es biztosítéknak kell védenie.
Ha a biztosíték a készülék bekapcsolásakor egyszer kioldana, annak az lehet az oka, hogy egyidejűleg más nagy áramfelvételű elektromos készülék is ugyanarra az áramkörre lett csatlakoztatva.
A biztosíték kioldása elkerülhető, ha a készüléket bekapcsolás előtt a legalacsonyabb teljesítményfokozatra állítja, majd működés közben kapcsolja fokozatosan magasabb teljesítményfokozatra.

Környezetvédelmi tudnivalók

■ Csomagolás

A csomagolás védi a porszívót a szállítás során keletkező sérülésektől. A csomagolás környezetbarát anyagokból készült, és ezért újrafeldolgozásra alkalmas. A továbbiakban már nem szükséges csomagolóanyagot helyezni el a szelektív gyűjtőhelyek megfelelő tárolóiban.

■ Régi készülék

A régi készülék még sok értékes anyagot tartalmaz. Ezért kiselejtett készülékét adja le újrahasznosításra kereskedőjénél vagy egy MÉH-telepen. Az aktuális ártalmatlanítási lehetőségekről érdeklődjön kereskedőjénél vagy a helyi önkormányzatnál.

■ A szűrő és a porzsák ártalmatlanítása

A szűrő és a porzsák környezetet nem károsító anyagokból készültek. Amennyiben nem tartalmaznak olyan anyagokat, melyeket tilos a háztartási hulladékba helyezni, a szokásos háztartási hulladékkal együtt ártalmatlaníthatja.

Моля указанията за ползване да бъдат съхранявани. При предаване на прахосмукачката на трети лица моля да бъдат предавани и указанията за ползване.

Използване по предназначение

Тази прахосмукачката е предвидена изключително само за ползване в домакинството, а не за професионални цели. Използвайте прахосмукачката само в съответствие с данните на това указание за начина на употреба. Производителят не носи отговорност за евентуални повреди, причинени от използване не по предназначение или неправилно обслужване.

Поради това моля непременно съблюдавайте следните указания!

Прахосмукачката може да работи само с:

- Оригинални резервни части, консумативи или специални принадлежности

За да се предотвратят наранявания и повреди, прахосмукачката не трябва да се използва за:

- Изсмукване на прах от хора или животни.
- Всмукване на:
 - малки живи същества (напр. мухи, паяци, ...).
 - вредни за здравето, горещи или горящи вещества или предмети с остри ръбове.
 - влажни или течни вещества.
 - лесно запалими или експлозивни вещества и газове.
 - пепел, сажди от кахлени печки и инсталациите на централното парно отопление.
 - прах от тонер от принтери и копирни машини.

Указания за безопасност

Тази прахосмукачка отговаря на признатите правила на техниката и на съответните правила на техниката за безопасност.

- Уредът може да се ползва от деца на повече от 8 години и от лица с намалени физически, сетивни или умствени способности или липса на опит и / или знания, ако те биват контролирани или са инструктирани относно безопасната употреба на уреда и са разбрали произтичащите вследствие на това опасности.
- Децата не трябва да играят с уреда.
- Почистване и поддържане не трябва да се извършва от деца без наблюдение.

- Пластмасови торби и фолия трябва да се съхраняват на места недостъпни за малки деца и да се унищожават. => Съществува опасност от задушаване!

Правилно използване

- Включвайте към електрическата мрежа и работете с прахосмукачката само съгласно фирмена табелка.
- Никога не изсмуквайте прах без филтърна торба, респ. контейнер за прах, защита на мотора - и издухващ филтър. => Прахосмукачката може да се повреди!
- Избягвайте изсмукването на прах с дюза близо до главата. => Има опасност от нараняване!
- При изсмукване на праха от стълбище уредът трябва винаги да се намира по-ниско от работещия с него.
- Не използвайте кабела за мрежово захранване и маркуча за носене / транспортиране на прахосмукачката.
- Ако проводникът за свързване към мрежата на този уред се повреди, трябва да се смени от производителя или неговия сервиз или лице с подобна квалификация, за да се избегнат опасности.
- При продължителен режим на работа от няколко часа изгелете напълно кабела за мрежово захранване.
- Не телете за захранващ кабел, а за щепсела, за да изключите уреда от мрежата.
- Не прекарвайте кабела за мрежово захранване през остри ръбове и не го притискайте.
- Преди всички работи по прахосмукачката извадете щепсела от мрежата.
- Не работете с повредена прахосмукачка. При появяване на неизправности извадете щепсела от мрежовия контакт.
- За да избегнете опасности, ремонтите и смяната на резервни части на прахосмукачката трябва да се извършват само от оторизиран сервиз.
- Пазете прахосмукачката от външни климатични влияния, влага и източници на топлина.
- Не поставяйте върху филтрите възпламеняеми или съдържащи алкохол материали (филтърни торби, защитен филтър на мотора, издухващ филтър и т.н.).
- Прахосмукачката не е подходяща за работа на строителни площадки. => Засмукване на строителни отпадъци може да доведе до повреда на уреда.
- Изключвайте уреда, когато не се работи с него.
- Излезлите от употреба уреди трябва веднага да станат неизползваеми, след това уредът трябва да се предаде за унищожаване съобразно изискванията.

! Моля имайте предвид

Мрежовият контакт трябва да е осигурен с предпазител най-малко 16А.

Ако при включване на уреда предпазителът се задейства, то причината за това може да бъде, че в същата електрическа верига едновременно са включени и други електрически уреди с голяма обща консумирана мощност.

Задействането на предпазител може да се избегне, като преди включване на уреда настроите най-ниската степен на мощност и едва след това изберете по-висока степен на мощност.

Указания за унищожаване

■ Опаковка

Опаковката пази прахосмукачката от повреди по време на транспортиране. Тя е направена от благоприятни за околната среда материали и поради това може да бъде рециклирана. Изхвърляйте ненужните Ви вече опаковъчни материали на местата за събиране за системата за повторно използване "Зелена точка".

■ Стар уред

Старите прахосмукачки често все още съдържат ценни материали. За това предайте Вашата стара прахосмукачка на Вашия продавач или в един от центровете за рециклиране за повторно използване. Информация за актуалните начини за унищожаване Ви е можете да получите от Вашия търговец или във Вашия общински съвет.

■ Унищожаване на филтри и филтърни торби

Филтрите и филтърните торби са произведени от екологични материали. В случай, че те не съдържат субстанции, забранени за битовите отпадъци, можете да ги унищожавате заедно с нормалните битови отпадъци.

ru

Сохраните инструкцию по эксплуатации. При передаче пылесоса новому владельцу не забудьте передать также инструкцию по эксплуатации.

Указания по использованию

Данный пылесос предназначен для уборки бытовых помещений, он не подходит для промышленного использования. Используйте пылесос только согласно приведенным в инструкции по эксплуатации указаниям. Изготовитель не несёт ответственности за повреждения, полученные в результате использования пылесоса не по назначению или неправильного обращения с ним. Поэтому обязательно соблюдайте указания, приведенные ниже!

Для пылесоса необходимо использовать только:

- Оригинальные запасные части, принадлежности или специальные принадлежности

Во избежание травм и повреждений пылесос нельзя использовать для :

- чистки людей и животных;
- всасывания:
 - насекомых (например, мух, пауков, ...);
 - вредных для здоровья веществ, острых, горячих или раскалённых предметов;
 - мокрых предметов и жидкостей;
 - легковоспламеняющихся или взрывчатых веществ и газов;
 - пепла, сажи из кафельных печей и систем центрального отопления;
 - тонера из принтеров или копировальных аппаратов.

Правила техники безопасности

Данный пылесос соответствует общепризнанным техническим требованиям и специальным правилам техники безопасности.

- Использование пылесоса детьми старше 8 лет и лицами с ограниченными физическими или умственными способностями, а также лицами, не имеющими опыта обращения с подобным оборудованием, допускается только под присмотром или после инструктажа по безопасному использованию прибора и осознания данными лицами опасностей, связанных с его эксплуатацией.

- Детям запрещено играть с прибором.
- Чистка и уход не должны производиться детьми без присмотра.
- Пластиковые мешки и полимерную плёнку храните и утилизируйте в недоступном для детей месте.
=> Опасность удушья!

Правильное использование

- Подключение к электросети и включение пылесоса должно производиться только с учётом данных типовой таблички.
- Никогда не используйте пылесос без сменного пылесборника либо контейнера для сбора пыли, моторного и выпускного фильтров.
=> Пылесос может быть повреждён!
- Не подносите всасывающую насадку и трубку к голове.
=> Это может привести к травме!
- При уборке лестницы пылесос всегда должен находиться ниже пользователя.
- Не используйте сетевой кабель и шланг для переноски /транспортировки пылесоса.
- Во избежание опасности замена поврежденного сетевого кабеля данного прибора может быть выполнена только производителем или авторизованной им сервисной службой либо лицом, имеющим аналогичную квалификацию.
- Для многочасовой работы в непрерывном режиме полностью вытягивайте сетевой кабель.
- При отсоединении прибора от электросети всегда беритесь рукой за вилку, а не за сетевой кабель.
- Следите за тем, чтобы сетевой кабель не был зажат и не попал на острые края предметов.
- Перед выполнением любых операций по ремонту и техническому обслуживанию пылесоса отсоединяйте его от электросети.
- Не пользуйтесь неисправным пылесосом. При возникновении неисправности вынимайте вилку из розетки.
- Во избежание опасности все работы по ремонту и замене деталей пылесоса следует выполнять только в авторизованной сервисной службе.
- Защищайте пылесос от воздействия неблагоприятных метеорологических условий, влажности и источников тепла.
- Не подвергайте фильтры (сменный пылесборник, моторный фильтр, выпускной фильтр и т. д.) воздействию воспламеняющихся или спиртосодержащих веществ.
- Пылесос не предназначен для эксплуатации на строительных объектах.
=> При засасывании строительного мусора пылесос может выйти из строя.
- Выключайте пылесос даже при небольших паузах в уборке.
- Отслужившие приборы сделайте непригодными для дальнейшего использования, а затем утилизируйте в соответствии с действующими правилами.

! Внимание:

Сетевая розетка должна быть защищена предохранителем не менее чем на 16А. При включении прибора предохранитель может сразу сработать, если одновременно в данную электрическую цепь включены другие приборы с большой общей потребляемой мощностью. Срабатывание предохранителя можно предотвратить, если перед включением прибора установить минимальную мощность, а затем постепенно увеличить её.

Инструкция по утилизации

- **Упаковка**
Упаковка служит для защиты пылесоса от повреждений при транспортировке. Она изготовлена из экологически чистых материалов, поэтому её можно использовать для вторичной переработки. Использованные упаковочные материалы относите в пункты приёма вторсырья.
- **Отслужившие приборы**
Отслужившие приборы являются ценным сырьем для дальнейшего использования. Поэтому отслуживший прибор следует отнести дилеру или в пункт приёма вторсырья для дальнейшей утилизации. Информация о возможности утилизации находится у дилера или в местной администрации.
- **Утилизация фильтров и сменного пылесборника**
Фильтры и сменный пылесборник изготовлены из экологически безвредных материалов. Если они не содержат в себе никаких веществ, запрещённых к утилизации с бытовым мусором, то вы можете утилизировать их вместе с бытовым мусором.

Vă rugăm să păstrați instrucțiunile de utilizare. În cazul predării aspiratorului unei terțe persoane vă rugăm să înmânați totodată și instrucțiunile de utilizare.

Utilizare conform destinației

Acest aspirator este destinat utilizării în gospodărie, nu și în scopuri profesionale. Utilizați aspiratorul numai conform indicațiilor din aceste instrucțiuni de utilizare. Producătorul nu e responsabil pt eventualele deteriorări intervenite ca urmare a utilizării necorespunzătoare sau a operării greșite.

De aceea vă rugăm să respectați următoarele indicații!

Aspiratorul poate fi utilizat numai cu:

- piese de schimb originale, -accessorii sau -accessorii speciale

Pentru a evita accidentele sau daunele, aspiratorul nu trebuie folosit pentru:

- aspirarea oamenilor sau animalelor.
- aspirare următoarelor:
 - viețiți mici (de ex. muște, păianjeni, ...).
 - substanțe vătămătoare pentru sănătate, contondente, fierbinți sau incandescente.
 - substanțe umede sau lichide.
 - substanțe și gaze ușor inflamabile sau explozive.
 - Cenușă, funingine din sobe de teracotă și instalații de încălzire centrală.
 - toner din imprimatoare și copiatoare.

Instrucțiuni de siguranță

Acest aspirator corespunde regulamentelor recunoscute ale tehnicii și dispozițiilor de securitate în vigoare.

- Aparatul poate fi folosit de copii începând cu vârste de 8 ani și de persoane cu dizabilități fizice, senzoriale sau mentale sau fără experiență și / sau cunoștințe, dacă acestea sunt supravegheate sau au fost instruite asupra folosirii în siguranță a aparatului și pericolelor care pot rezulta.
- Copiii nu au voie să se joace cu aparatul.
- Curățarea și întreținerea curentă efectuată de utilizator nu sunt permise copiilor fără supraveghere.

- Pungile de plastic și foliile trebuie să nu fie la îndemâna copiilor și trebuie evacuate ca deșeu.
- => Pericol de asfixiere!

Utilizare corespunzătoare

- Racordați și puneți în funcțiune aspiratorul numai conform datelor de pe plăcuța de identificare.
- Nu aspirați niciodată fără sacul filtrant, respectiv fără recipientul de praf, filtrul de protecție a motorului și filtrul pentru aerul evacuat.
- => Aparatul poate fi deteriorat!
- Evitați aspirarea cu duza și tubul în apropierea capului. => Pericol de rănire!
- La aspirarea pe trepte, aparatul trebuie să stea întotdeauna sub nivelul utilizatorului.
- Nu folosiți cablul de legătură la rețea și furtunul pentru a purta/ transporta aspiratorul.
- În cazul în care conductorul de legătură la rețea al acestui aparat este deteriorat, el trebuie să fie înlocuit de producător sau de unitățile sale service sau de o persoană având calificare similară, pentru a se evita apariția de pericole.
- În cazul folosirii pe o durată de mai multe ore, scoateți complet cablul de legătură la rețea.
- Nu trageți de cablul de racord, ci de fișă pentru a scoate aparatul din priză de rețea.
- Nu trageți și nu striviți cablul de legătură la rețea peste muchii ascuțite.
- Scoateți aspiratorul din priză înaintea oricărei lucrări la el.
- Nu puneți în funcțiune un aspirator dacă este deteriorat. În cazul existenței unui deranjament scoateți ștecherul din priză.
- Pentru a evita pericolele, reparațiile și schimbarea de piese la aspirator sunt permise numai unităților service autorizate.
- Protejați aspiratorul de influențele atmosferice, umiditate și surse de căldură.
- Nu așezați pe filtru materiale inflamabile sau care conțin alcool (saci de filtru, filtre de protecție a motoarelor, filtre de suflare etc.).
- Aspiratorul nu este adecvat pentru utilizare pe șanțier.
- => Aspirarea de moloz poate să conducă la deteriorarea aparatului.
- Opriți aspiratorul atunci când nu aspirați.
- Distrugeți imediat aparatele ieșite din uz, apoi depuneți-le la centrele de reciclare.

! **Luțați în considerare**

Priza de rețea trebuie să aibă o siguranță de minim 16A.

În cazul în care siguranța se declanșează la conectarea aparatului, atunci acest lucru se poate datora faptului că mai multe aparate electrice, cu o putere mare, sunt racordate în același timp la același circuit electric.

Declanșarea siguranței este evitabilă dacă reglați înainte de conectarea aparatului cea mai scăzută treaptă de putere și numai după aceea selectați o treaptă de putere mai ridicată.

Indicații asupra îndepărtării ambalajului și aparatului scos din uz

■ **Ambalajul**

Ambalajul protejează aspiratorul împotriva deteriorării pe timpul transportului. Ambalajul este fabricat din materiale ecologice și este de aceea reciclabil. Predați materialele de ambalaj care nu mai sunt necesare la punctele de colectare a deșeurilor.

■ **Aparatul scos din uz**

Aparatele vechi conțin încă multe materiale valorificabile. De aceea predați aparatul dumneavoastră, scos din uz, magazinului comercial, respectiv unui centru de reciclare pentru revalorificare. Vă rugăm să solicitați informații în privința căilor actuale de îndepărtare a ambalajelor și aparatelor scoase din uz la un magazin de specialitate sau la administrația comunală din localitatea dumneavoastră.

■ **Evacuarea ca deșeu a filtrului și a sacului de filtrare**

Filtrul și sacul de filtrare sunt produse din materiale ecologice. Deoarece nu conțin substanțe interzise în gunoii menajer, pot fi evacuate ca deșeu împreună gunoii menajer obișnuit.

Instrucțiunea z експлуатації потрібно зберігати. Якщо пилосос передається новому власнику, йому слід передати також цю інструкцію з експлуатації.

Застосування за призначенням

Цей пилосос призначений тільки для побутового, а не для професійного використання. Використовуйте пилосос відповідно до даної інструкції з експлуатації. Виробник не відповідає за можливі пошкодження, завдані внаслідок неналежного використання пилососа або його неправильного обслуговування. Ретельно виконуйте наведені далі настанови! Пилосос може використовуватись тільки з:

- фірмовими запасними частинами, приладдям або спеціальним обладнанням

Щоб уникнути травм та пошкоджень, пилосос не можна застосовувати для :

- чищення людей чи тварин;
- відсмоктування:
 - дрібних живих істот (наприклад, мух, павуків ...),
 - шкідливих для здоров'я речовин, гострих, гарячих або розжарених предметів,
 - вологих або рідких речовин,
 - легкозаймистих або вибухонебезпечних матеріалів, зокрема газів,
 - попелу з печей або пристроїв центрального опалення,
 - тонерного порошку з принтерів або ксероксів.

Техніка безпеки

Цей пилосос відповідає встановленим правилам щодо технічних засобів та належним стандартам з техніки безпеки.

- Діти до 8 років, особи з фізичними чи розумовими вадами або особи, які не мають достатнього досвіду та знань, можуть користуватися приладом, лише якщо знаходяться під наглядом або навчені правильному користуванню пилососом та усвідомлюють можливі ризики.
- Дітям заборонено гратися з приладом.
- Дітям забороняється без нагляду проводити очищення або користувацьке обслуговування.
- Пластикові пакети та фольгу необхідно зберігати й утилізувати поза досяжністю маленьких дітей.
=> Небезпека задихнутись!

Правильне використання

- Підключення пирососу до електромережі та його експлуатація повинна здійснюватись тільки відповідно до даних паспортної таблички.
- Ніколи не використовуйте пиросос без пилозбірника чи контейнера для пилу, захисного та випускного фільтру.
=> Пиросос може бути пошкоджений!
- Під час роботи пирососу не наближайте до голови трубу та насадку.
=> Це може призвести до травмування!
- Прибираючи сходи, завжди розташовуйте прилад нижче за себе.
- Заборонено переносити або пересувати пиросос за кабель живлення чи шланг.
- Для уникнення небезпечних ситуацій, роботи по заміні пошкодженого мережного кабелю даного приладу можуть бути виконані тільки виробником, авторизованою сервісною службою або особою, що має аналогічну кваліфікацію.
- При довготривалій багатогодинній роботі слід повністю витягнути кабель живлення.
- При від'єднанні від мережі ніколи не тягніть за кабель живлення, тримайте його тільки за вилку.
- Слідкуйте, щоб кабель живлення не перегинався через гострі краї та ніде не був затиснутий.
- Перед будь-якими роботами з технічного обслуговування пирососа від'єднуйте його від електромережі.
- Не використовуйте несправний пиросос. При виявленні несправності від'єднайте пиросос від електромережі.
- Для запобігання можливій небезпеці, ремонт та заміну запчастин пирососу повинен здійснювати лише сертифікований технічний персонал.
- Пиросос слід захищати від впливу несприятливих кліматичних умов, вологи, джерел тепла.
- Фільтри та пилозбірники (пилозбірник, захисний фільтр мотора, випускний фільтр тощо) не повинні вступати в контакт із легкозаймистими або спиртовмісними сполуками.
- Пиросос не призначений для використання при будівельних роботах.
=> Збирання будівельного сміття може призвести до пошкодження пирососа.
- Після завершення роботи пиросос необхідно вимкнути.
- Прилад, що відпрацював свій термін експлуатації, приведіть в неробочий стан і передайте для належної утилізації.



Увага

Пиросос слід вмикати тільки в розетку з встановленим запобіжником не менш як на 16 А. Якщо запобіжник спрацьовує одразу після вмикання пирососу, це може означати, що до цієї мережі приєднані ще якісь електроприлади з високою споживаною потужністю. Щоб попередити спрацьовування запобіжника, вмикайте прилад на мінімальну потужність, а потім поступово збільште її.

Настанови щодо видалення відходів

- **Упаковка**
Упаковка захищає пиросос від пошкодження під час транспортування. Вона виготовлена з екологічно чистих матеріалів та може перероблюватись. Непотрібні пакувальні матеріали здайте в пункт приймання вторсировини.
- **Відпрацьовані прилади**
Старі прилади містять ще багато цінних матеріалів. Тому прилад, строк експлуатації якого закінчився, слід здати або продавцю, або на спеціальний пункт приймання для подальшої переробки. За роз'ясненнями щодо утилізації звертайтеся до продавця або місцевих компетентних органів.
- **Утилізація фільтрів та пилозбірників**
Фільтри та пилозбірники виготовлені з екологічно чистих матеріалів. Вони можуть утилізуватись як побутове сміття, якщо в них не містяться недопустимі для цього речовини.

- يجب دائما توصيل المكينة وتشغيلها وفقاً للبيانات المحددة في لوحة الصنع.
- لا تقم أبداً بالشفط بدون كيس الفلتر أو عاء الأتربة أو فلتر حماية المحرك و فلتر الطرد.
- <= قد يتعرض الجهاز للضرر!
- يجب إبعاد رأس التنظيف والماسورة عن نطاق الرأس عند تشغيل المكينة.
- <= والإفسيون هناك خطر من التعرض للإصابة!
- عند تشغيل المكينة على الدرج (السلام) يجب أن تكون دائماً في مستوى أدنى من مستوى المستخدم.
- لا يجوز استخدام كابل الكهرباء أو الخرطوم لحمل/نقل المكينة.
- في حالة تعرض كابل الكهرباء الخاص بالجهاز للضرر، فإنه يجب استبداله عن طريق الجهة الصانعة أو مركز خدمة العملاء التابع لها أو على يد شخص مؤهل بنفس القدر، وذلك تجنباً للمخاطر.
- في حالة تشغيل المكينة لعدة ساعات متواصلة يجب سحب كابل الكهرباء بالكامل للخارج.
- لفصل المكينة عن التيار الكهربائي لا تجذب كابل الكهرباء، بل اجذب القابس.
- لا تمرر كابل الكهرباء على حواف حادة أثناء سحبه ولا تجعله يتعرض للانحصار.
- قبل القيام بأية أعمال على المكينة افصل القابس الكهربائي عن مصدر التيار.
- لا تقم بتشغيل المكينة إذا كان بها تلف. وفي حالة ظهور أي خلل افصل القابس الكهربائي عن مصدر التيار.
- لتجنب التعرض للأخطار لا يجوز أن تتم عمليات الإصلاح واستبدال قطع غيار المكينة إلا لدى مركز خدمة العملاء المعتمد.
- يجب حماية المكينة من تأثير عوامل الطقس والرطوبة ومصادر الحرارة.
- لا تضع أية مواد قابلة للاشتعال أو تحتوي على كحول على الفلاتر (كيس الفلتر، فلتر حماية المحرك، فلتر الطرد وخلافه).
- المكينة غير مناسبة للاستخدام في أماكن البناء.
- <= سفظ مخلفات البناء قد يؤدي إلى تعرض المكينة للضرر.
- يجب إيقاف المكينة في حالة عدم استخدامها.
- يلزم على الفور تعطيل الأجهزة القديمة المستعملة وجعلها غير صالحة للاستخدام ثم التخلص منها بعد ذلك بالطرق الصحيحة المقررة.

! انتبه من فضلك

- يجب أن يكون المقيس مؤمناً بمصهر ١٦ أمبير على الأقل.
- إذا حدث أن احترق المصهر ذات مرة عند تشغيل المكينة، فقد يكون ذلك بسبب وجود أجهزة كهربائية أخرى ذات استهلاك عال للتيار متصلة بنفس الدائرة الكهربائية في نفس الوقت.
- يمكن تفادي احتراق المصهر الكهربائي، وذلك بضبط المكينة على أدنى درجة للشفط قبل تشغيلها ثم اختيار درجة شفط أعلى بعد ذلك.

إرشادات التخلص من المخلفات

- **عبوة التغليف**
- تعمل عبوة التغليف على حماية المكينة من التعرض للضرر أثناء نقلها. وهي مكونة من مواد صديقة بالبيئة، لذا يمكن إعادة تدويرها. تخلص من مواد التغليف التي لم تعد هناك حاجة إليها بتسليمها إلى مستودعات التجميع التابعة لنظام إعادة استغلال المخلفات «Grüner Punkt» (النقطة الخضراء).
- **المكانس القديمة**
- تحتوي المكانس القديمة على العديد من المواد ذات القيمة. لذلك قم بتسليم مكنتك المستهلكة إلى التاجر الذي اشتريتها منه أو إلى أحد مراكز إعادة التدوير، حتى يتم إعادة الانتفاع بها مرة أخرى. للاستعلام عن أحدث سبل تكيين المواد والأجهزة القديمة توجه إلى التاجر الذي تتعامل معه أو إلى إدارة البلدية.
- التخلص من الفلتر وكيس الفلتر
- الفلتر وكيس الفلتر مصنوعان من مواد غير ضارة بالبيئة. وطالما أنهما لا يحتويان على أية مواد يُحظر إلّاؤها ضمن القمامة المنزلية، فإنه يمكن التخلص منهما ضمن القمامة المنزلية العادية.

تطويرها خصيصاً لمكنتك لتحقيق أفضل نتيجة تنظيف ممكنة.
يرجى الاحتفاظ بدليل الاستخدام. في حالة إعاةة المكنسة لشخص آخر، يرجى إعطاؤه دليل الاستخدام معها.

الاستخدام المطابق للتعليمات

هذه المكنسة مخصصة للاستخدام المنزلي، وليست مخصصة للاستخدام في أغراض تجارية. يجب أن يتم استخدام المكنسة طبقاً للتعليمات المذكورة في إرشادات الاستخدام هذه فقط. فالجهة الصانعة غير مسؤولة عن الأضرار التي قد تنتج عن الاستخدام غير المطابق للتعليمات أو الاستعمال الخاطئ.

لذلك يرجى الالتزام التام بالإرشادات التالية!

لا يجوز استعمال المكنسة إلا مع استخدام:
■ قطع الغيار الأصلية أو الملحقات التكميلية الأصلية أو الملحقات التكميلية الخاصة بالأصلية لتجنب حدوث إصابات أو أضرار لا يجوز استخدام المكنسة للأغراض التالية:
■ تنظيف الأشخاص أو الحيوانات.
■ شطف:

- الحشرات الصغيرة (مثل الذباب والعنكب وخلافه، ...).
- المواد الضارة بالصحة أو الساخنة أو الملهبة أو الأجسام حادة الحواف.
- المواد الرطبة أو السائلة.
- الغازات والمواد سريعة الاشتعال أو المتفجرة.
- الرماد والسخام من المدافئ الحجرية وأنظمة التدفئة المركزية.
- مسحوق الحبر من الطابعات وماكينات التصوير.

إرشادات الأمان

هذه المكنسة تفي بالقواعد التقنية المعتمدة

وشروط الأمان ذات الصلة.

■ الأطفال ابتداءً من سن ٨ سنوات فما فوق والأشخاص ذوي القدرات الجسدية أو الحسية أو العقلية المحدودة أو الذين يعانون من قصور في الخبرة و/أو ضعف في المعرفة يمكنهم استخدام هذه المكنسة إذا تم مراقبتهم أثناء ذلك أو شرح كيفية استخدام المكنسة لهم وتوعيتهم بالأخطار الناتجة عن ذلك.

■ لا يجوز للأطفال اللعب بالمكنسة.

■ لا يجوز للأطفال تنظيف المكنسة أو إجراء أعمال الصيانة المسموح بها

للمستخدم بدون مراقبة.

■ يجب حفظ الأكياس البلاستيكية والرفاقات بعيداً عن متناول الأطفال والتخلص منها.

= > وإلا فسيكون هناك خطر الاختناق!

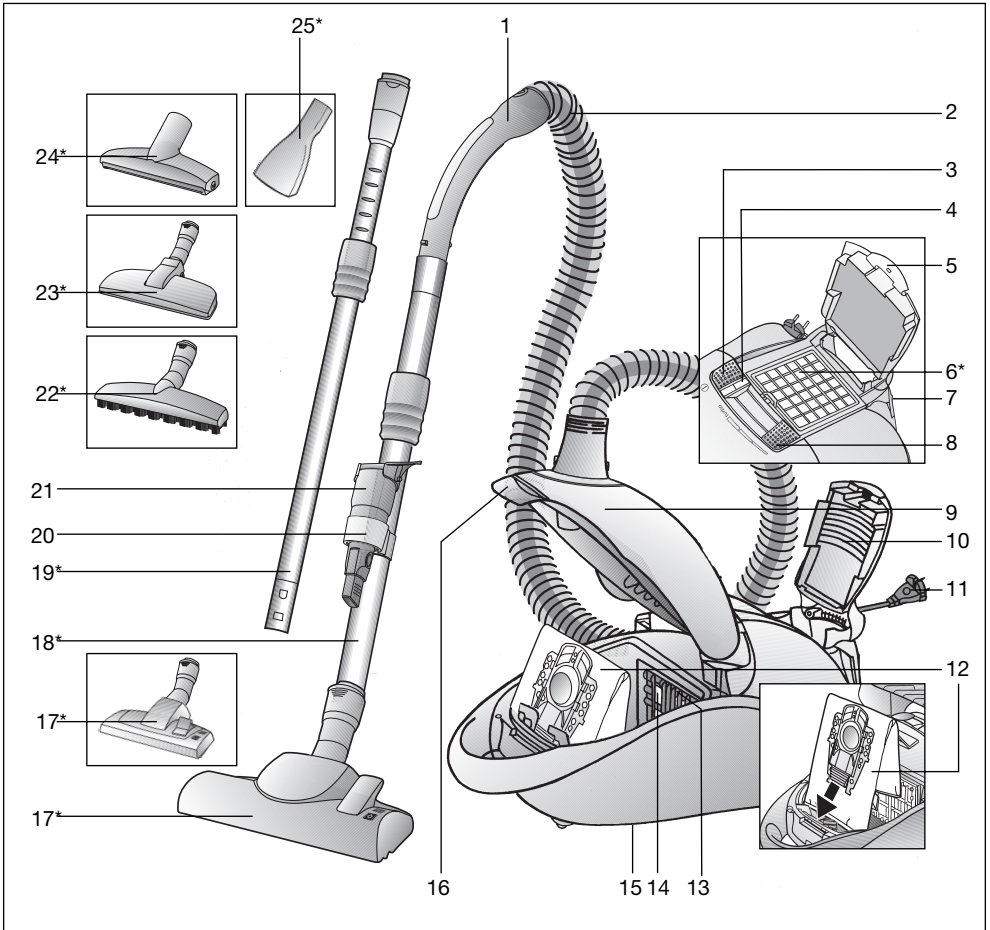

- | | |
|---|---|
| 1 Schlauchhandgriff | 16 Verschlusshebel |
| 2 Saugschlauch | 17 umschaltbare Bodendüse mit
Entriegelungshülse* |
| 3 Ein- bzw. Austaste | 18 Teleskoprohr mit Schiebemannschette* |
| 4 Filterwechselanzeige | 19 Teleskoprohr mit Schiebemannschette
und Entriegelungshülse* |
| 5 Verschlusslasche | 20 Zubehörträger |
| 6 Ausblasfilter* | 21 Kombi-Zubehör |
| 7 Parkhilfe | 22 Hartbodendüse mit Entriegelungshülse* |
| 8 Saugkraftregler | 23 Tierhaardüse mit Entriegelungshülse* |
| 9 Staubraumdeckel | 24 Tierhaar-Polsterdüse* |
| 10 Ausblasgitter | 25 Matratzendüse* |
| 11 Netzanschlusskabel | |
| 12 Filterbeutel | |
| 13 Filterhalterung | |
| 14 Motorschutzfilter | |
| 15 Abstellhilfe (an der Geräteunterseite) | |

*je nach Ausstattung

Bitte Bildseiten ausklappen!

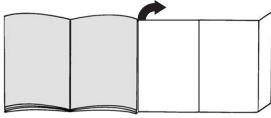

Inbetriebnahme

Bild 1

- Saugschlauchstutzen in die Saugöffnung einführen und einrasten lassen.
- Beim Entfernen des Saugschlauches beide Rastnasen zusammendrücken und Schlauch herausziehen.

Bild 2*

- Handgriff und Teleskoprohr bündig zusammenstecken.
- Handgriff bis zum Einrasten bündig in das Teleskoprohr schieben.
Zum Lösen der Verbindung Entriegelungshülse drücken und Handgriff herausziehen.

Bild 3*

- Teleskoprohr bis zum Einrasten bündig in den Stutzen der Bodendüse schieben.
Zum Lösen der Verbindung Entriegelungshülse drücken und Teleskoprohr herausziehen

Bild 4*

- Durch Drücken der Schiebemannschette in Pfeilrichtung Teleskoprohr entriegeln und gewünschte Länge einstellen.

Bild 5

- Zubehörträger am Saugrohr befestigen und das Kombi-Zubehör von oben einschieben.

Bild 6

- Netzanschlusskabel am Stecker greifen, auf die gewünschte Länge herausziehen und Netzstecker einstecken.

Bild 7

- Staubsauger durch Betätigen der Ein- bzw. Austaste in Pfeilrichtung ein- bzw. ausschalten.

Saugen

Sie haben ein sehr leistungs- und saugstarkes Gerät erworben. Die max. Leistungsstellung empfiehlt sich deshalb nur bei stark verschmutzten Niedrigflor-Teppichböden oder Hartböden.

Bild 8

Durch Betätigen des Saugkraftreglers kann die gewünschte Saugkraft stufenlos eingestellt werden.

- Niedriger Leistungsbereich: Für das Absaugen empfindlicher Stoffe, z. B. Gardinen.
- Mittlerer Leistungsbereich: Für die tägliche Reinigung bei geringer Verschmutzung.
- Hoher Leistungsbereich: Zur Reinigung robuster Bodenbeläge, Hartböden und bei starker Verschmutzung.

■ Turbobereich:

turbo

Zum Reinigen von hartnäckigen und sehr starken Verschmutzungen.

Bild 9

Bodendüse einstellen:

- Zum Saugen von Teppichen und Teppichböden



- Zum Saugen von Hartböden



Achtung!

Bodendüsen unterliegen, abhängig von der Beschaffenheit ihres Hartbodens (z.B. raue, rustikale Fliesen) einem gewissen Verschleiß. Deshalb sollten Sie in regelmäßigen Abständen die Laufsohle der Düse überprüfen. Verschlossene, scharfkantige Düsensohlen können Schäden auf empfindlichen Hartböden wie Parkett oder Linoleum verursachen. Der Hersteller haftet nicht für eventuelle Schäden, die durch eine verschlossene Bodendüse verursacht werden.

Saugen mit Zubehör

Bild 10

Kombi-Zubehör nach oben aus dem Zubehörträger entnehmen.

- Fugendüse
Zum Absaugen von Fugen und Ecken.
Für schwer zugängliche Stellen kann das Kombi-Zubehör durch teleskopartiges Ausziehen der Fugendüse in 2 Stufen verlängert werden.
- Fugendüse in beiden Stufen soweit ausziehen bis sie hörbar einrastet.
- Durch Lösen der Teleskopverriegelungen (Drücken in Pfeilrichtung) kann die Fugendüse wieder zusammengesoben werden.
- Polsterdüse
Zum Absaugen von Polstermöbeln, Vorhängen usw.

c) Möbelpinsel

Zum Absaugen von Fensterrahmen, Schränken, Profilen usw.

- Polsterdüse in Pfeilrichtung umklappen.
- Durch Drehen in Pfeilrichtung wird der Borstenkranz ausgefahren.
- **Vor dem Einsetzen des Kombi-Zubehörs in den Zubehörtäger muss der Borstenkranz eingedreht und die Polsterdüse zurückgeklappt werden.**

Bild 11*

Matratzendüse

Zum Absaugen von Matratzen, Polstern usw. (je nach Bedarf auf Handgriff bzw. Saugrohr stecken)

Bild 12*

Tierhaar-Polsterdüse

- Zum leichten und gründlichen Entfernen von Tierhaaren (je nach Bedarf auf Handgriff bzw. Saugrohr stecken).
- Zur Reinigung die Tierhaar-Polsterdüse einfach mit dem Handgriff absaugen.
- Bei stärkerer Verschmutzung kann die Tierhaar-Polsterdüse auch geöffnet werden. Dazu die beiden Schrauben an den Düsenseiten (z.B. mit einem Geldstück) aufdrehen und den Innenteil aus der Düse entnehmen.
- Nach der Reinigung Innenteil wieder einsetzen (auf richtigen Sitz achten) und mit dem Gehäuse verschrauben.

Bild 13*

Tierhaardüse

Bodendüse zum leichten und gründlichen Entfernen von Tierhaaren.

Teleskoprohr bis zum Einrasten in den Stützen der Tierhaardüse schieben.

Zum Lösen der Verbindung Entriegelungshülse drücken und Teleskoprohr herausziehen.

Zur Reinigung die Düse einfach mit dem Teleskoprohr / Handgriff absaugen.

Bild 14*

Hartbodendüse

Zum Saugen von harten Bodenbelägen

(Fliesen, Parkett usw.)

Teleskoprohr bis zum Einrasten in den Stützen der Hartbodendüse schieben.

Zum Lösen der Verbindung Entriegelungshülse drücken und Teleskoprohr herausziehen.

Bild 15

Bei kurzen Saugpausen können Sie die Parkhilfe an der Geräterückseite benutzen.

Kunststoffrippe am Düsenstützen in die Aussparung an der Geräterückseite schieben.

Nach der Arbeit

Bild 16

- Gerät ausschalten, Netzstecker aus der Steckdose ziehen.
- Kurz am Netzanschlusskabel ziehen und loslassen (Kabel rollt sich automatisch auf).
- Durch erneutes Ziehen am Netzanschlusskabel wird die Kabelbremse wieder aktiv, durch kurzes Ziehen am Kabel deaktiviert.

Bild 17

Zum Abstellen/Transportieren des Gerätes können Sie die Abstellhilfe an der Geräteunterseite benutzen. Gerät aufrecht hinstellen. Kunststoffrippe an der Bodendüse in die Aussparung an der Geräteunterseite schieben.

Filterwechsel

Filterbeutel austauschen

Bild 18

- Leuchtet bei vom Teppich abgehobener Düse und höchster Saugleistungseinstellung die Filterwechselanzeige intensiv und gleichmäßig auf, muss der Filterbeutel gewechselt werden, auch wenn er noch nicht voll sein sollte. In diesem Fall macht die Art des Füllgutes den Wechsel erforderlich.
- Staubraumdeckel durch Betätigung des Verschlusshebels in Pfeilrichtung öffnen.

Bild 19

Filterbeutel durch Ziehen an der Verschlusslasche verschließen und herausnehmen.

Bild 20

Neuen Filterbeutel in die Halterung einlegen und Staubraumdeckel schließen.

! Achtung: Staubraumdeckel schließt nur mit eingelegtem Filterbeutel bzw. Textilter.

Sollte nach Austausch des Filterbeutels die Filterwechselanzeige weiterhin leuchten, bitte überprüfen, ob Düse, Rohr oder Saugschlauch verstopft sind.

Motorschutzfilter reinigen

Der Motorschutzfilter sollte in regelmäßigen Abständen durch Ausklopfen bzw. Auswaschen gereinigt werden!

Bild 21

- Staubraumdeckel öffnen (siehe Bild 18).
- Motorschutzfilter in Pfeilrichtung herausziehen.
- Motorschutzfilter durch Ausklopfen reinigen.
- Bei starker Verschmutzung sollte der Motorschutzfilter ausgewaschen werden. Den Filter anschließend mindestens 24 Stunden trocknen lassen.

- Nach der Reinigung Motorschutzfilter in das Gerät bis zum Anschlag einschieben und Staubraumdeckel schließen.

- **Achtung:** Staubsauger darf nicht ohne
- Motorschutzfilter betrieben werden!

Einen neuen Motorschutzfilter erhalten Sie auf Wunsch als Ersatzteil vom Kundendienst. (siehe Ersatzteile S. 36)

Micro-Hygienefilter austauschen*

Der Micro-Hygienefilter sollte bei jeder neuen Austauschfilterpackung (nach 4 Filterbeuteln), spätestens nach Ablauf eines Jahres ausgetauscht werden.

Bild 22

- Durch Drücken der Verschlusslasche in Pfeilrichtung Ausblasgitter entriegeln und öffnen.
- Filterrahmen durch Drücken des Verschlusses in Pfeilrichtung entriegeln und herausnehmen.

Bild 23*

- Schaumstoff und Micro-Hygienefilter entnehmen.
- Micro-Hygienefilter entsorgen und neuen Micro-Hygienefilter einlegen.
- Schaumstoff säubern und ebenfalls wieder in den Filterrahmen einlegen.

Nach dem Aufsaugen feiner Staubpartikel (wie z. B. Gips, Zement, usw.) Motorschutzfilter durch Ausklopfen reinigen, evtl. Motorschutzfilter und Micro-Hygienefilter austauschen.

Bild 24

- Filterrahmen unter die beiden Halterippen schieben und in Pfeilrichtung schwenken bis er einrastet.
- Ausblasgitter schließen.

Hepa-Filter austauschen*

Ist Ihr Gerät mit einem Hepa-Filter ausgestattet, muss dieser jährlich ausgewechselt werden. (Filterwechsel siehe Bilder 22 und 24)

Aktivkohlekassette austauschen*

Ist Ihr Gerät mit einer Aktivkohlekassette ausgestattet, muss diese jährlich ausgewechselt werden.

Bild 25*

- Aktivkohlekassette herausnehmen und im Hausmüll entsorgen.
- Neue Aktivkohlekassette einlegen. (Filterwechsel siehe Bilder 21, 22, 23)

*je nach Ausstattung

Pflege

Vor jeder Reinigung des Staubsaugers, muss dieser ausgeschaltet und der Netzstecker gezogen werden. Staubsauger und Zubehörteile aus Kunststoff können mit einem handelsüblichen Kunststoffreiniger gepflegt werden.

- **Keine Scheuermittel, Glas- oder Allzweckreiniger verwenden. Staubsauger niemals in Wasser tauchen.**

Der Staubraum kann bei Bedarf mit einem zweiten Staubsauger ausgesaugt oder einfach mit einem trockenen Staubtuch / Staubpinsel gereinigt werden.

Technische Änderungen vorbehalten.

Sonderzubehör

Austauschfilterpackung BBZ41FP

Inhalt:

- 4 Austauschfilter mit Verschluss
- 1 Micro-Hygienefilter

<http://www.dust-bag-bosch.com>

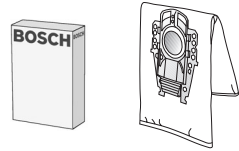

Ident-Nr. 468264

Textilfilter (Dauerfilter) BBZ10TFP

Wiederverwendbarer Filter mit Klettverschluss.

- ! **Achtung: Die Kombination Textilfilter und HEPA-Filter sollte vermieden werden, da sich dabei die Lebensdauer des HEPA-Filters erheblich verkürzt.**



HEPA-Filter (Klasse H12) BBZ151HF

Für Allergiker empfohlen. Für extrem saubere Ausblasluft. Jährlich auswechseln (siehe Bilder 19 und 21)

- ! **Achtung: Die Kombination Textilfilter und HEPA-Filter sollte vermieden werden, da sich dabei die Lebensdauer des HEPA-Filters erheblich verkürzt.**

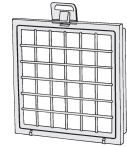

Bionic Filter BBZ11BF

Verhindert für lange Zeit störende Gerüche
Bei nachlassender Wirkung bitte Filter ersetzen
(nach ca. 1 Jahr)
Bestellnummer: 468637

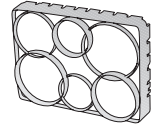

TURBO-UNIVERSAL®-Bürste BBZ102TBB

Bürsten und Saugen in einem Arbeitsgang von kurzflorigen Teppichen und Teppichböden bzw. für alle Beläge. Besonders geeignet zum Aufsaugen von Tierhaaren. Antrieb der Bürstenwalze erfolgt über Saugstrom des Staubsaugers. Kein Elektroanschluss erforderlich.

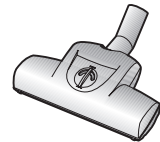

Hartboden-Düse BBZ123HD

Zum Saugen glatter Böden (Parkett, Fliesen, Terracotta,...)



Ersatzteile

Microsan-Ausblasfilter (1) und Motorschutzfilter (2)

Microsan-Ausblasfilter (1): Ident-Nr. 483332
Motorschutzfilter (2): Ident-Nr. 187622

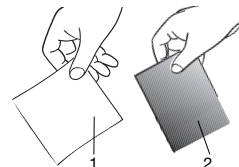

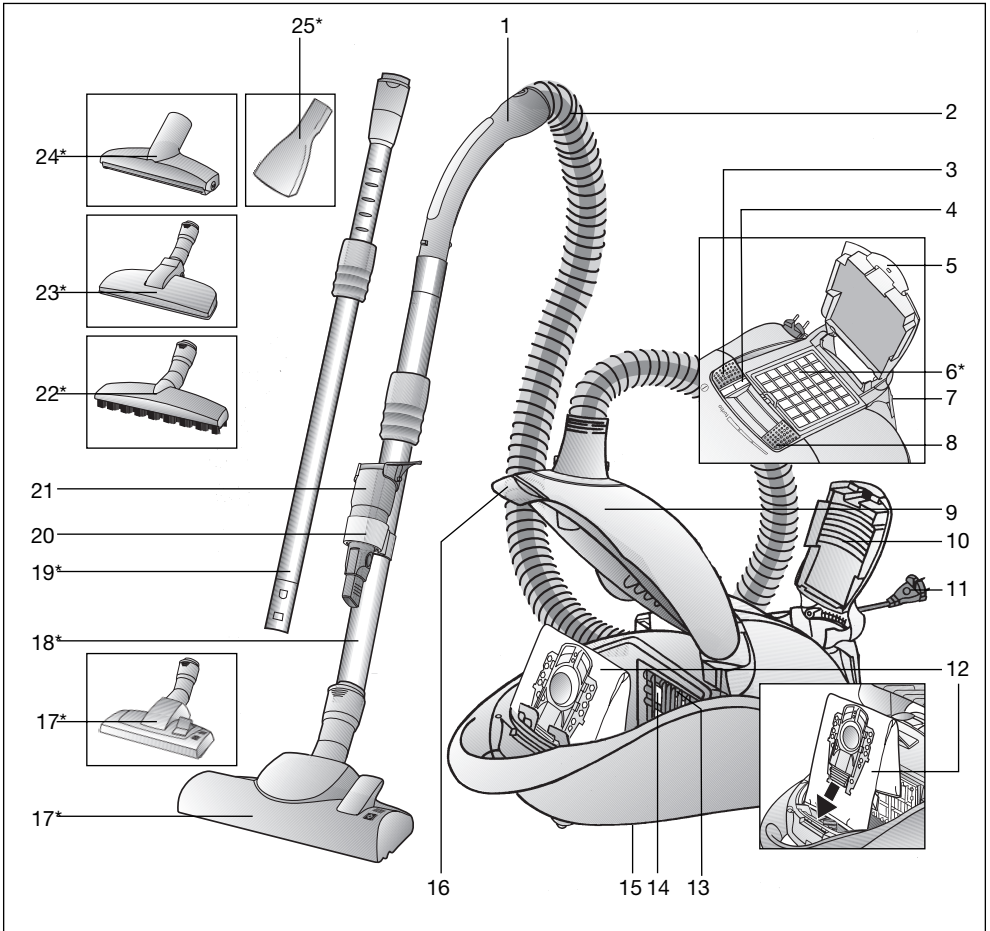

- | | |
|--|---|
| <ul style="list-style-type: none"> 1 Handle 2 Hose 3 ON/OFF button 4 Dust bag change indicator 5 Locking tab 6 Exhaust filter* 7 Parking aid 8 Suction regulation button 9 Dust bag compartment lid 10 Exhaust grille 11 Power cord 12 dust bag 13 Filter bracket 14 Motor protection filter | <ul style="list-style-type: none"> 15 Storage aid (on underside of unit) 16 Locking lever 17 Adjustable floor tool with locking collar* 18 Telescopic tube with adjusting sleeve* 19 Telescopic tube with adjusting sleeve and locking collar* 20 Accessory holder 21 Combination tool 22 Hard-floor brush with locking collar* 23 Pet hair tool with locking collar* 24 Pet hair upholstery nozzle* 25 Mattress nozzle* |
|--|---|

*Dependent on model

Fold out picture pages.

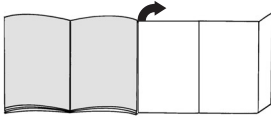

Setting up

Figure 1

- Insert the flexible hose adapter into the air intake opening and allow it to engage.
- To remove the flexible hose, press the two lugs together and pull the tube out.

Figure 2*

- Align and connect the handle and the telescopic tube.
- Push the handle straight into the telescopic tube until it engages.
To release the connection, squeeze the collar sleeve and pull the handle out.

Figure 3*

- Push the telescopic tube straight into the connecting piece of the floor tool until it engages.
To release the connection, squeeze the locking collar and pull the telescopic tube out.

Figure 4*

Press the adjusting sleeve in the direction of the arrow and adjust the telescopic tube to the length required.

Figure 5

Fasten the accessory holder to the suction pipe and insert the combination tool from above.

Figure 6

Holding the power cord by the plug, pull out the required length and plug the plug into the mains socket.

Figure 7

To switch your vacuum cleaner on and off, press the On/Off button in the direction of the arrow.

Vacuuming

You have bought an extremely powerful device. The highest suction setting is therefore only recommended for heavily soiled, short-pile carpets and hard floors.

Figure 8

The required suction power can be selected by adjusting the suction regulator.





- Low
suction range: 
For vacuuming delicate fabrics, e.g. curtains.
- Moderate
suction range: 
For daily vacuuming of lightly soiled floors.
- High
suction range: 
For vacuuming durable floor coverings, hard floors and for heavily soiled surfaces.
- Turbo range: **turbo**
For vacuuming stubborn dirt and very heavily soiled surfaces.

Figure 9

Adjusting the floor tool:

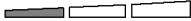
- For vacuuming rugs and carpets => 
- For vacuuming hard floors => 

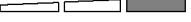
Caution!

Floor tools are subject to a certain amount of wear, depending on the type of hard floors you have (e.g. rough, rustic tiles). Therefore, you must check the underside of the floor tool at regular intervals. Worn undersides of floor tools may have sharp edges that can damage sensitive hard floors, such as parquet or linoleum. The manufacturer does not accept any responsibility for damage caused by worn floor tools.

Vacuuming with accessories

Figure 10

Remove the combination tool upwards out of the accessory holder.

- Crevice nozzle
For vacuuming in crevices and corners.
For difficult-to-reach places, the combination tool can be extended in two stages by pulling out the crevice nozzle like a telescope.
 - Pull out the crevice nozzle in two stages until it audibly clicks into place.
 - The crevice nozzle can be pushed back together by releasing the telescopic locks (press in the direction of the arrow).
- Upholstery nozzle
For cleaning upholstered furniture, curtains, etc.

c) Hard furnishings brush

For window frames, cabinets, profiles, etc.

- Fold up the upholstery nozzle in the direction of the arrow.
- The brush ring is extended by turning in the direction of the arrow.
- **The brush ring must be turned back in and the upholstery nozzle folded back up before the combination tool is inserted into the accessory holder.**

Figure 11*

Mattress nozzle

For vacuuming mattresses, upholstery etc.
(attach to handle or suction pipe as required).

Figure 12*

Pet hair upholstery nozzle

- For easy and thorough removal of pet hair (attach to handle or suction pipe as required).
- To clean the pet hair upholstery nozzle, simply vacuum using the handle.
- If it is very dirty, the pet hair upholstery nozzle can also be opened.
To do this, turn the two screws on the sides of the nozzle (e.g. using a coin) and remove the inner part from the nozzle.
- After cleaning, replace the inner part (make sure it is correctly seated) and screw to the housing.

Figure 13*

Pet hair tool

Floor tool for easy and thorough vacuuming of pet hair.
Push the telescopic tube into the connecting piece of the pet hair tool until it engages.
Press on the locking collar and pull out the telescopic tube to disconnect.
To clean, simply vacuum the tool using the suction pipe/handle.

Figure 14*

Hard-floor brush

For vacuuming hard floor coverings (tiles, parquet flooring, etc.)
Push the telescopic tube into the connecting piece of the hard-floor brush until it engages.
Press on the unlatching sleeve and pull out the telescopic tube to disconnect.

Figure 15

You can use the parking aid on the back of the vacuum cleaner if you wish to stop vacuuming for a short time.
Slide the plastic lug on the tool connector into the groove at the back of the vacuum cleaner.

When the work is done

Figure 16

- Switch the vacuum cleaner off and unplug the power cord from the mains.
- Tug the power cord and let go. The cable then rewinds automatically.
- To reactivate or deactivate the cable brake, quickly tug the power cord.

Figure 17

To store or transport the vacuum cleaner, use the storage aid on the underside of the vacuum cleaner. Stand the vacuum cleaner up on its end. Slide the plastic lug on the floor tool into the groove on the underside of the unit.

Changing the dust bag and filters

Replacing the dust bag

Figure 18

- If the dust bag change indicator lights up brightly and evenly when the floor tool is lifted from the carpet and the highest suction power is selected, the dust bag must be changed, even though it may not yet be full. In this case it is essential to change the dust bag due to the type of material it contains.
- Open the dust bag compartment lid by moving the dust compartment locking lever in the direction of the arrow.

Figure 19

Seal the dust bag by pulling the self-seal tap and then remove it.

Figure 20

Insert a new dust bag into the holder and close the dust bag compartment lid.

- **Caution: the dust bag compartment lid will only close when the disposable or textile filter are inserted.**

If the dust bag change indicator is still lit after the dust bag has been changed, please check whether the nozzle, tube or flexible hose are blocked.

Cleaning the motor protection filter

The motor protection filter should be cleaned regularly by knocking out the dirt and rinsing.

Figure 21

- Open the dust bag compartment lid (see Figure 18).
- Pull out the motor protection filter in the direction of the arrow.
- Clean the motor protection filter by tapping it.
- If it is very dirty, the motor protection filter should be rinsed.
The filter must then be left to dry for at least 24 hours.

- After cleaning, insert the motor protection filter into the appliance as far as it will go and close the dust bag compartment lid.

- **Caution:** The vacuum cleaner must not be operated
- without the motor protection filter.

You can obtain a new motor protection filter on request as a spare part from the after-sales service. (see Spare parts, page 41)

Changing the micro-hygiene filter*

The micro-hygiene filter should be replaced with every new replacement filter pack (after 4 dust bags) and at least once a year.

Figure 22

- Press the locking tab in the direction of the arrow to unlatch the exhaust grille and open it.
- Unlatch and remove the filter frame by pressing the tab in the direction of the arrow.

Figure 23*

- Remove the foam and micro-hygiene filter.
- Dispose of the micro-hygiene filter and fit a new micro-hygiene filter.
- Clean the foam and replace in the filter frame.

If you have used the vacuum cleaner for fine dust particles (such as plaster or cement), clean the motor protection filter by tapping it and, if necessary, replace the motor protection filter and the micro-hygiene filter.

Figure 24

- Slide the filter frame under the two retaining ribs and push in the direction of the arrow until it engages.
- Close the exhaust grille.

Replacing the Hepa filter*

If your vacuum cleaner is fitted with a HEPA filter, this must be replaced once a year. (See figures 22 and 24 for changing the filter)

Replacing the active carbon filter*

If your vacuum cleaner is fitted with an active carbon filter, this must be replaced once a year.

Figure 25*

- Remove the active carbon filter and dispose of it with the household rubbish.
- Insert a new active carbon filter. (See Figures 22, 23, 24 for changing the filters)

Care

Always switch off the vacuum cleaner and disconnect the power cord from the mains before cleaning the appliance. The vacuum cleaner and plastic accessories can be cleaned with a commercial plastic cleaner.

- **Do not use a scourer, glass-cleaning agent or all-purpose cleaning product.**

Never immerse the vacuum cleaner in water.

The dust compartment can, if necessary, be cleaned with a second vacuum cleaner or simply wiped with a dry cloth or dusting brush.

Subject to technical modifications.

*Dependent on model

Optional accessories

Replacement filter pack BBZ41FP

Contains:

- 4 replacement filters with lock
- 1 micro-hygiene filter

<http://www.dust-bag-bosch.com>

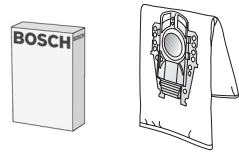

product code 468264

Textile dust bag (permanent dust bag) BBZ10TFP

Reusable bag with Velcro (R) fastener.

- Caution: avoid a combination of textile dust bag and HEPA filter**
- because this considerably reduces the service life of the HEPA filter.**



HEPA filter (class H12) BBZ151HF

Recommended for allergy sufferers. Ensures very clean exhaust air.
Replace once a year (see figures 19 and 21)

- Caution: avoid a combination of cloth filter and HEPA filter because this**
- considerably reduces the service life of the HEPA filter.**

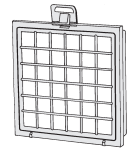

Bionic filter / AirFresh System BBZ11BF

Additional filter for reducing unpleasant odours
Please replace the filter once it begins to lose its effect (after approx. 1 year)
Reference number: 468637

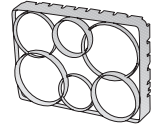

TURBO-UNIVERSAL® brush BBZ102TBB

All in one brushing and vacuuming of short-pile pile rugs and carpets and all hard floor coverings. Especially suitable for picking up pet hair. The brush roller is driven by the air flow through the vacuum cleaner. No separate electrical connection is needed.

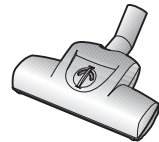

Hard-floor brush BBZ123HD

For vacuuming hard floors (parquet flooring, tiles, laminate, etc.)



Replacement parts

Microsan exhaust filter (1) and motor protection filter (2)

Microsan exhaust filter (1): product code 483332
Motor protection filter (2): product code 187622

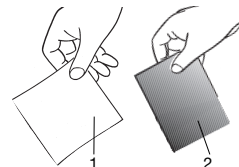

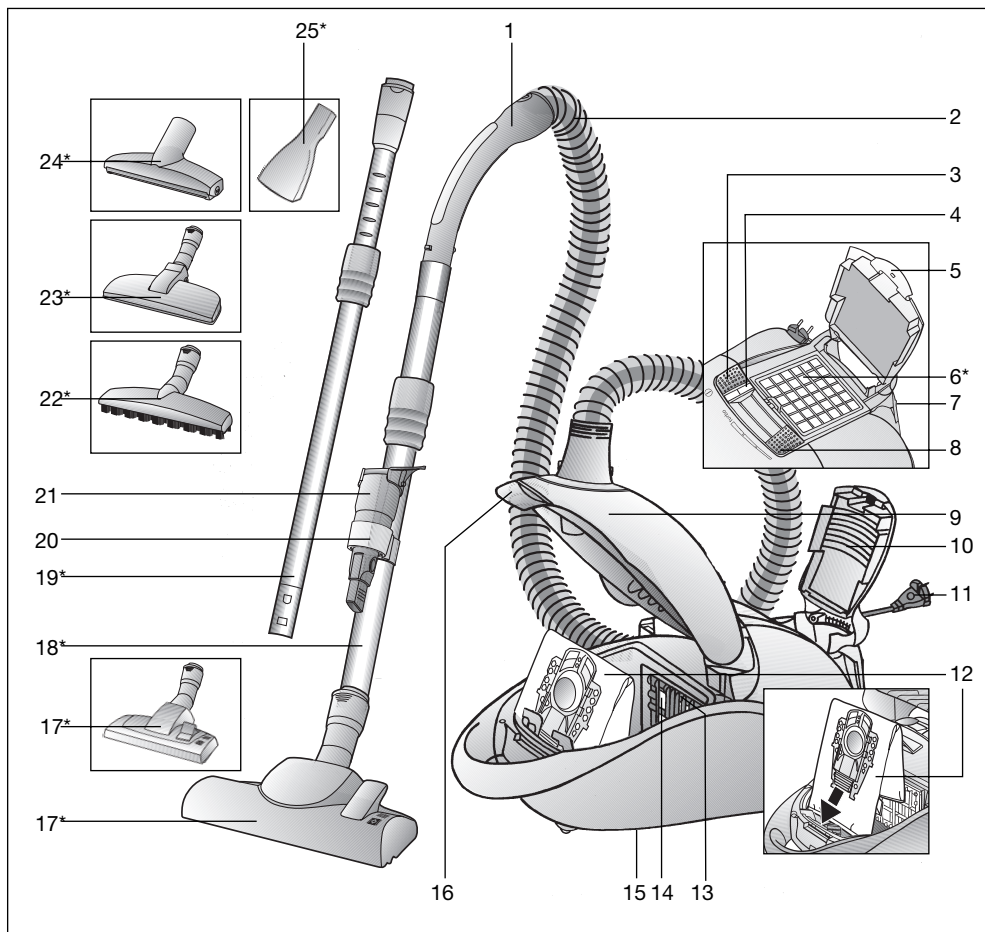

- | | | | |
|----|--|----|--|
| 1 | Poignée de flexible | 16 | Levier de fermeture |
| 2 | Flexible d'aspiration | 17 | Brosse commutable pour sols avec manchon de déverrouillage* |
| 3 | Bouton marche/arrêt | 18 | Tube télescopique avec manchette coulissante* |
| 4 | Indicateur pour le changement du sac aspirateur | 19 | Tube télescopique avec manchette coulissante et manchon de déverrouillage* |
| 5 | Attache de fermeture | 20 | Porte-accessoires |
| 6* | Filtre de sortie d'air* | 21 | Accessoire combiné |
| 7 | Position parking | 22 | Brosse pour sols durs avec manchon de déverrouillage* |
| 8 | Variateur de la puissance d'aspiration | 23 | Brosse pour poils d'animaux avec manchon de déverrouillage* |
| 9 | Couvercle du compartiment de poussière | 24 | Brosse pour poils d'animaux et coussins* |
| 10 | Grille de sortie d'air | 25 | Suceur pour matelas* |
| 11 | Cordon électrique | | |
| 12 | Sac aspirateur | | |
| 13 | Support de filtre | | |
| 14 | Filtre de protection du moteur | | |
| 15 | Position de rangement (sur le dessous de l'appareil) | | |

*selon l'équipement

Veillez déplier les pages d'images!

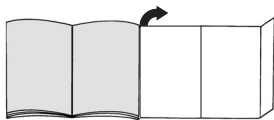

Mise en service

Fig. 1

- Introduire l'embout du flexible d'aspiration dans l'orifice d'aspiration et l'enclencher.
- Pour enlever le flexible d'aspiration, presser les deux nez d'enclenchement et retirer le flexible.

Fig. 2*

- Assembler la poignée et le tube télescopique.
- Pousser la poignée dans le tube télescopique jusqu'à ce qu'elle s'enclenche.
Pour le désassemblage, presser le manchon de déverrouillage et retirer la poignée.

Fig. 3*

Pousser le tube télescopique dans le manchon de la brosse pour sols jusqu'à son enclenchement.
Pour le désassemblage, presser le manchon de déverrouillage et retirer le tube télescopique

Fig. 4*

En poussant la manchette coulissante dans le sens de la flèche, déverrouiller le tube télescopique et régler la longueur désirée.

Fig. 5

Fixer le porte-accessoires au tube d'aspiration et introduire l'accessoire combiné en le glissant par le haut.

Fig. 6

Saisir le cordon électrique par la fiche, le retirer à la longueur souhaitée et connecter la fiche dans la prise.

Fig. 7

Allumer / éteindre l'aspirateur en actionnant le bouton marche/arrêt dans le sens de la flèche.

Aspiration

Vous avez acquis un appareil puissant et à haut pouvoir d'aspiration. La position de puissance maximale est donc uniquement recommandée en cas de moquettes à voile ras ou de sols durs fortement encrassés.

Fig. 8

Le variateur de la puissance d'aspiration permet de régler en continu la puissance d'aspiration.

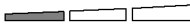
- Plage de faible puissance: 
Pour aspirer sur des tissus délicats, p.ex. rideaux, voilages.



- Plage de puissance moyenne: 
Pour le nettoyage quotidien en cas de faible salissure.

- Plage de puissance élevée: 
Pour le nettoyage de revêtements de sol robustes, sols durs et en cas de salissure importante.

- Plage turbo: **turbo**
Pour le nettoyage de salissures tenaces et très importantes.

Fig. 9

Réglage de la brosse pour sols:

- Pour aspirer sur des tapis et moquettes  =>
- Pour aspirer sur des moquettes  =>

Attention !

Les brosses pour sols sont soumises à une certaine usure en fonction de la nature de votre sol dur (p.ex. carrelages rustiques, rugueux). C'est pourquoi, vous devez vérifier régulièrement la semelle de la brosse. Des semelles de brosse usées, à arêtes coupantes, peuvent occasionner des dommages sur des sols durs fragiles tels que parquets ou linoléum. Le fabricant décline toute responsabilité pour d'éventuels dommages résultant d'une brosse pour sols usée.

Aspiration avec les accessoires

Fig. 10

Enlever l'accessoire combiné du porte-accessoires en le retirant par le haut.

- Suceur de joints
 - Pour aspirer dans les joints et les coins.
Pour des endroits plus difficiles d'accès, l'accessoire combiné peut être rallongé en télescopant le suceur de joints en 2 niveaux.
 - Télescoper le suceur de joints dans les deux niveaux jusqu'à ce qu'il s'enclenche audiblement.
 - En déverrouillant les verrouillages de télescopage (pousser dans le sens de la flèche) le suceur de joints peut être remis à la longueur initiale.

b) Brosse pour meubles

Pour aspirer sur des meubles capitonnés, rideaux etc.

c) Pinceau pour meubles

Pour aspirer sur des châssis de fenêtres, armoires, profilés etc.

- Rabattre la brosse pour meubles dans le sens de la flèche.
- La brosse sort en tournant l'accessoire dans le sens de la flèche.
- **Avant de remettre l'accessoire combiné dans le porte-accessoires, faire rentrer la brosse et repivoter la brosse pour meubles.**

Fig. 11*

Suceur pour matelas

Pour aspirer les matelas, les coussins, etc.

(selon besoin, les emmancher sur la poignée ou sur le tube d'aspiration).

Fig. 12*

Brosse pour poils d'animaux et coussins

- Pour enlever des poils d'animaux facilement et à fond (l'emmancher sur la poignée ou le tube d'aspiration, selon les besoins).
- Nettoyer la brosse pour poils d'animaux et coussins simplement par aspiration avec la poignée.
- En cas d'avantage de saletés, la brosse pour poils d'animaux et coussins peut aussi être ouverte.
Pour cela, dévisser les deux vis au niveau des côtés de la brosse (p.ex. avec une pièce de monnaie) et retirer l'insert de la brosse.
- Réintroduire l'insert après le nettoyage (veiller à ce qu'il soit correctement en place) et le visser avec le boîtier.

Fig. 13*

Brosse pour poils d'animaux

Brosse pour sols pour éliminer des poils d'animaux facilement et à fond.

Pousser le tube télescopique dans le manchon de la brosse pour poils d'animaux jusqu'à ce qu'il s'enclenche.

Pour le désassemblage, presser le manchon de déverrouillage et retirer le tube télescopique
Pour le nettoyage, aspirer la brosse simplement avec le tube télescopique / la poignée.

Fig. 14*

Brosse pour sols durs

Pour aspirer sur des revêtements de sol durs (carrelages, parquet, etc.)

Pousser le tube télescopique dans le manchon de la brosse pour sols durs jusqu'à son enclenchement.

Pour le désassemblage, presser le manchon de déverrouillage et retirer le tube télescopique.

Fig. 15

En cas de pauses d'aspiration, vous pouvez utiliser la position parking à l'arrière de l'appareil.

Faire glisser la nervure en plastique, située sur l'embout de la tête, dans l'évidement à l'arrière de l'appareil.

Après le travail

Fig. 16

- Eteindre l'appareil, retirer la fiche de la prise.
- Tirer brièvement sur le cordon électrique et le relâcher (le câble s'enroule automatiquement).
- Le frein du cordon est réactivé en tirant de nouveau sur le cordon électrique, il est désactivé en tirant brièvement sur le cordon.

Fig. 17

Pour ranger/transporter l'appareil vous pouvez utiliser la position de rangement sur la face inférieure de l'aspirateur. Placer l'appareil debout. Faire glisser la nervure en plastique à la brosse pour sols dans l'évidement à la face inférieure de l'appareil.

Changement de filtre

Changer le sac aspirateur

Fig. 18

- Si l'indicateur pour le changement du sac aspirateur est allumé intensivement et uniformément lorsque la brosse est décollée du tapis et la puissance d'aspiration est réglée au maximum, il faut changer le sac aspirateur même s'il n'est pas encore plein. Dans ce cas, la nature de la matière contenue dans le sac rend le changement nécessaire.
- Ouvrir le compartiment de poussière en actionnant le levier de fermeture dans le sens de la flèche.

Fig. 19

Fermer le sac aspirateur en tirant sur l'attache de fermeture et l'extraire.

Fig. 20

Placer un sac aspirateur neuf dans le support et fermer le couvercle du compartiment de poussière.

■ **Attention: Le couvercle du compartiment de poussière ferme uniquement si un sac aspirateur ou un sac textile est en place.**

Si, après avoir changé le sac aspirateur, l'indicateur pour le changement du sac est toujours allumé, contrôler s'il y a une obstruction au niveau de la brosse, du tube ou du flexible d'aspiration.

Nettoyer le filtre de protection du moteur

Le filtre de protection du moteur doit être nettoyé régulièrement en le frappant ou en le rinçant!

Fig. 21

- Ouvrir le couvercle du compartiment de poussière (cf. fig. 18).
- Retirer le filtre de protection du moteur dans le sens de la flèche.
- Nettoyer le filtre de protection du moteur en le frappant.

*selon l'équipement

- Si le filtre de protection du moteur est très encrassé, il est recommandé de le rincer.
Laisser ensuite sécher le filtre au moins 24 heures.
- Après le nettoyage, pousser le filtre de protection du moteur dans l'appareil jusqu'en butée et fermer le couvercle du compartiment de poussière.

■ Attention: L'aspirateur ne doit pas être utilisé sans
● filtre de protection du moteur !

Vous pouvez acheter un filtre moteur neuf auprès du service après-vente comme pièce de rechange.
(cf. Pièces de rechange, page. 46)

Changer le micro-filtre hygiénique*

Le micro-filtre hygiénique devrait être changé lors de chaque paquet de sacs aspirateur de rechange (après 4 sacs aspirateur) neuf, mais au plus tard au bout d'un an.

Fig. 22

- Déverrouiller la grille de sortie d'air en poussant l'attache de fermeture dans le sens de la flèche et ouvrir.
- Déverrouiller le cadre de filtre en poussant la fermeture dans le sens de la flèche et l'extraire.

Fig. 23*

- Enlever la mousse et le micro-filtre hygiénique.
- Mettre le micro-filtre hygiénique au rebut et insérer un micro-filtre hygiénique neuf.
- Nettoyer la mousse et la remettre dans le cadre de filtre.

Après l'aspiration de fines particules de poussière (telles que plâtre, ciment etc.), nettoyer le filtre de protection du moteur en le frappant, changer éventuellement le filtre de protection du moteur et le microfiltre hygiénique.

Fig. 24

- Pousser le cadre de filtre sous les deux renforts de fixation et le pivoter dans le sens de la flèche jusqu'à ce qu'il s'enclenche.
- Fermer la grille de sortie d'air.

Changer le filtre Hepa*

Si votre appareil est équipé d'un filtre Hepa, celui-ci doit être changé tous les ans. (Changement de filtre, voir fig. 22 et 24)

Changer la cassette à charbon actif*

Si votre appareil est équipé d'une cassette à charbon actif, celle-ci doit être changée tous les ans.

Fig. 25*

- Retirer la cassette à charbon actif et la mettre aux ordures ménagères.
- Mettre en place une cassette à charbon actif neuve.
(Changement de filtre, voir fig. 22, 23, 24)

Entretien

Avant chaque nettoyage de l'aspirateur, il faut l'éteindre et retirer la fiche de la prise de secteur.

L'aspirateur et les accessoires en plastique peuvent être entretenus avec un produit de nettoyage pour plastique usuel du commerce.

■ **Ne pas utiliser de produits récurants, de nettoyeurs**
● **pour vitres ni de nettoyeurs universels.**
Ne jamais plonger l'aspirateur dans l'eau.

Si nécessaire, le compartiment de poussière peut être aspiré avec un deuxième aspirateur ou simplement être nettoyé avec un chiffon à poussière / pinceau à poussière sec.

Sous réserve de modifications techniques.

*selon l'équipement

Accessoires en option

Paquet de sacs aspirateur de rechange BBZ41FP

Contenu:

- 4 sacs aspirateur de rechange avec fermeture
- 1 micro-filtre hygiénique

<http://www.dust-bag-bosch.com>

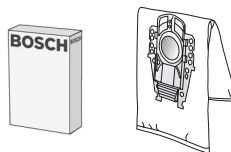

Référence 468264

Sac textile (filtre permanent) BBZ10TFP

Sac réutilisable avec fermeture à scratch.

- ⚠ **Attention: Il est recommandé d'éviter de combiner le sac textile avec le filtre HEPA, car ceci réduit nettement la durée de vie du filtre HEPA.**



Filtre HEPA (classe H12) BBZ151HF

Recommandé pour personnes allergiques. Pour un air de sortie extrêmement propre. A changer tous les ans (voir fig. 19 et 21)

- ⚠ **Attention: Il est recommandé d'éviter de combiner le sac textile avec le filtre HEPA, car ceci réduit nettement la durée de vie du filtre HEPA.**

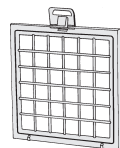

Filtre Bionic BBZ11BF

Filtre supplémentaire pour dissiper les odeurs gênantes
Changer le filtre si son efficacité diminue (après 1 an env.)
Référence : 468637

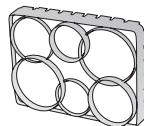

Brosse TURBO-UNIVERSAL® BBZ102TBB

Brossage et aspiration en une seule opération sur des tapis à voile ras et des moquettes, voire appropriée à tous les revêtements. Idéale pour aspirer des poils. Entraînement de la brosse rotative par le débit aspiré de l'aspirateur. Pas besoin de raccordement électrique.

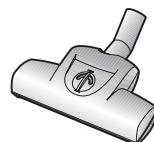

Brosse pour sols durs BBZ123HD

Pour aspirer sur des sols lisses (parquet, carrelages, dalles de terre cuite,...)



Pièces de rechange

Filtre de sortie d'air Microsan (1) et filtre de protection du moteur (2)

Filtre de sortie d'air Microsan (1): référence 483332

Filtre de protection du moteur (2): référence 187622

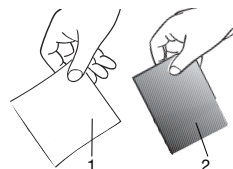

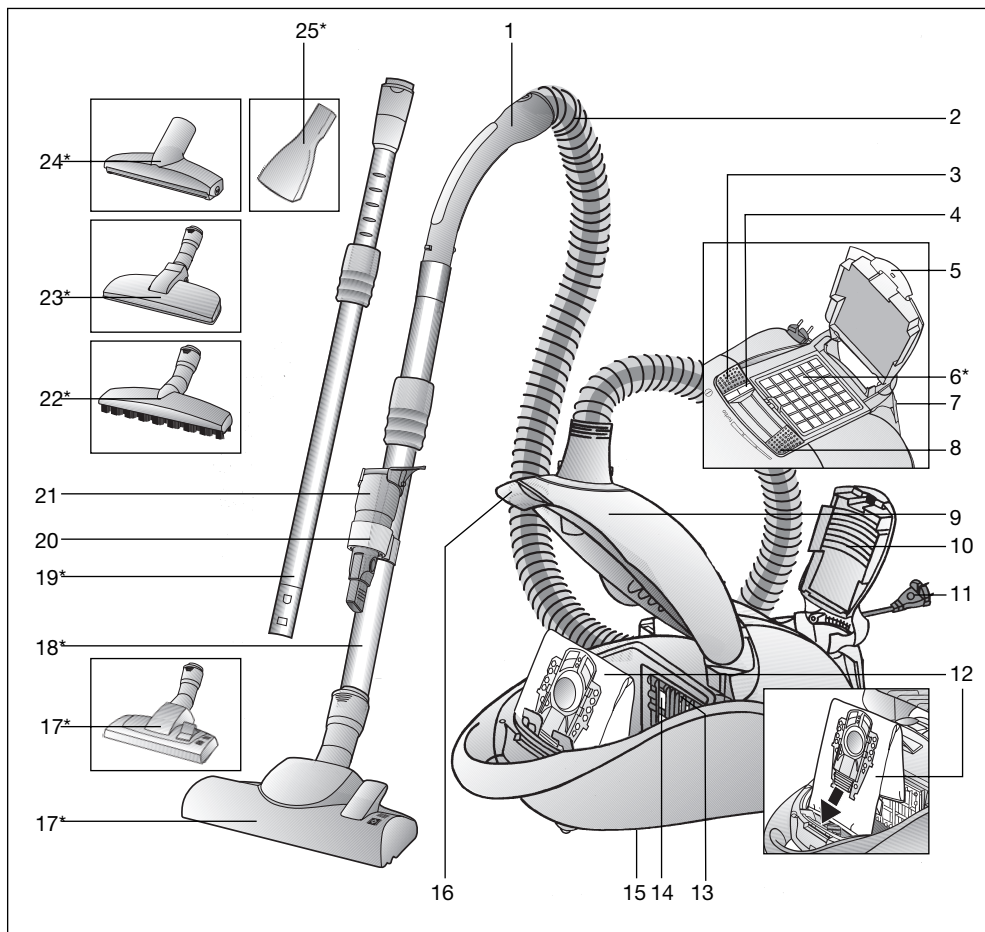

- | | | | |
|----|---|----|---|
| 1 | Impugnatura del tubo flessibile | 16 | Leva di chiusura |
| 2 | Tubo flessibile di aspirazione | 17 | Spazzola commutabile per pavimenti con bussola di sblocco* |
| 3 | Tasto ON/OFF | 18 | Tubo telescopico con guarnizione di scorrimento* |
| 4 | Display di sostituzione del filtro | 19 | Tubo telescopico con guarnizione di scorrimento e bussola di sblocco* |
| 5 | Linguetta di chiusura | 20 | Supporto per accessori |
| 6 | Filtro d'igiene* | 21 | Accessori combinati |
| 7 | Supporto ausiliario di parcheggio | 22 | Spazzola per pavimenti duri con bussola di sblocco* |
| 8 | Regolatore della potenza di aspirazione | 23 | Bocchetta per peli di animali con bussola di sblocco* |
| 9 | Coperchio del vano di raccolta dello sporco | 24 | Bocchetta per peli di animali su imbottiture |
| 10 | Griglia di sfianto | 25 | Bocchetta per materassi* |
| 11 | Cavo di allacciamento alla rete | | |
| 12 | Sacchetto filtro | | |
| 13 | Portafiltro | | |
| 14 | Filtro di protezione del motore | | |
| 15 | Strumento ausiliario di stazionamento (sul lato inferiore dell'apparecchio) | | |

*a seconda della specifica dotazione

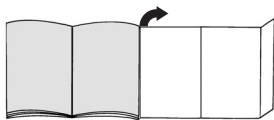
Aprire le pagine illustrate!**Messa in funzione****Figura 1**

a) Inserire il tronchetto di aspirazione nell'apposita apertura di aspirazione, facendolo innestare in posizione.

b) Per rimuovere il tubo flessibile di aspirazione, premere i due nottolini ed estrarre il tubo.

Figura 2*

a) Collegare l'impugnatura e il tubo telescopico in modo che risultino a filo.

b) Spingere l'impugnatura nel tubo telescopico fino a farla innestare in posizione e in modo che i due componenti risultino a filo.

Per sbloccare, premere la bussola di sblocco e rimuovere l'impugnatura.

Figura 3*

Spingere il tubo telescopico nel raccordo della spazzola per pavimenti fino a farlo innestare in posizione e in modo che i due componenti risultino a filo.

Per sbloccare, premere la bussola di sblocco e rimuovere il tubo telescopico.

Figura 4*

Azionando la guarnizione di scorrimento nella direzione indicata dalla freccia, sbloccare il tubo telescopico e impostare la lunghezza desiderata.

Figura 5

Fissare il supporto per accessori al tubo di aspirazione e inserire l'accessorio combinato dall'alto.

Figura 6

Afferrare il cavo di collegamento alla rete elettrica a livello della spina, estrarlo fino a ottenere la lunghezza desiderata e collegare quindi la spina.

Figura 7

Attivare e disattivare l'aspirapolvere azionando il tasto ON/OFF nel senso indicato dalla freccia.

Aspirazione

Si tratta di un apparecchio molto potente ed efficiente. Si consiglia di utilizzare la potenza massima esclusivamente in caso di sporco persistente su pavimenti duri e moquette a pelo raso.

Figura 8

Azionando il regolatore della potenza di aspirazione è possibile impostare la forza di aspirazione continua desiderata.

■ Basso
ambito di potenza: 
Per la pulizia di materiali delicati, per esempio le tende.

■ Medio
ambito di potenza: 
Per la pulizia quotidiana in condizioni di sporco limitato.

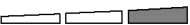
■ Elevato
ambito di potenza: 
Per la pulizia di rivestimenti resistenti, di pavimenti duri e in caso di forte sporco.

■ Turbo:
turbo
per la pulizia dello sporco molto resistente.

Figura 9

Regolazione della spazzola per pavimenti:

a) per la pulizia di tappeti e moquette => 

b) per la pulizia di pavimenti duri => 

Attenzione!

Le spazzole per pavimenti sono soggette a diversi livelli di usura, a seconda delle caratteristiche del pavimento (ad es. piastrelle ruvide, rustiche). Perciò è necessario controllare regolarmente la soletta della spazzola. Solette usurate o con spigoli vivi possono danneggiare i pavimenti più delicati, come il parquet e il linoleum. Il produttore non è responsabile di eventuali danni causati da spazzole usurate.

Uso dell'aspiratore con gli accessori**Figura 10**

Estrarre l'accessorio combinato dal supporto per accessori sfilandolo verso l'alto.

- a) Bocchetta per giunti
Per la pulizia dei giunti e degli angoli.
Per i punti difficilmente accessibili, è possibile allungare l'accessorio combinato estraendo in modo telescopico la bocchetta per giunti e regolandolo sui 2 livelli possibili.
- A entrambi i livelli estrarre la bocchetta per giunti finché non si sente che si è innestata in posizione.
 - Allentando il dispositivo di serraggio del tubo telescopico (premere nel senso indicato dalla freccia) si può reinserire la bocchetta per giunti.

b) Bocchetta per imbottiture

Per la pulizia di mobili imbottiti, tende, ecc.

c) Pennello per mobili

Per la pulizia di infissi, mobili, profilati, ecc.

- Ribaltare la bocchetta per imbottiture nel senso indicato dalla freccia.
- Ruotando nel senso indicato dalla freccia, si estrae la corona.
- **Prima di montare l'accessorio combinato nel supporto per accessori, è necessario applicare la corona e ribaltare nuovamente la bocchetta per imbottiture.**

Figura 11*

Bocchetta per materassi

Per l'aspirazione di materassi, imbottiture, ecc.

(da applicare sull'impugnatura e sul tubo di aspirazione, in funzione delle proprie specifiche esigenze).

Figura 12*

Bocchetta per peli di animali su imbottiture

- Per pulire a fondo le superfici eliminando con facilità i peli di animali (applicare sull'impugnatura o sul tubo di aspirazione a seconda delle esigenze).
- Per pulire la bocchetta, aspirare semplicemente lo sporco con l'impugnatura.
- In caso di sporco resistente aprire la bocchetta. Per fare ciò svitare (per esempio con una moneta) le due viti laterali e rimuovere la parte interna della bocchetta.
- Dopo la pulizia, reinserire la parte interna accertandosi che venga posizionata correttamente e riavvitare le viti per fissarla alla parte esterna.

Figura 13*

Bocchetta per peli di animali

Spazzola per pavimenti per pulire a fondo le superfici eliminando con facilità i peli di animali.

Spingere il tubo telescopico nel raccordo della spazzola per peli di animale fino a farlo innestare in posizione.

Per sbloccare, premere la bussola di sblocco e rimuovere il tubo telescopico.

Per pulire la bocchetta, aspirare semplicemente lo sporco con il tubo telescopico/l'impugnatura.

Figura 14*

Spazzola per pavimenti duri

Per la pulizia di pavimenti duri (piastrelle, parquet, ecc.)

Spingere il tubo telescopico nel raccordo della spazzola per pavimenti duri fino a farlo innestare in posizione.

Per sbloccare, premere la bussola di sblocco e rimuovere il tubo telescopico.

Figura 15

In caso di brevi pause è possibile utilizzare il supporto ausiliario di parcheggio situato sul lato posteriore dell'apparecchio.

Inserire l'aletta di plastica del tronchetto della bocchetta nell'incavo sul lato dell'apparecchio.

Dopo la pulizia

Figura 16

- Disattivare l'apparecchio e staccare la spina dalla presa.
- Tirare brevemente il cavo di allacciamento alla rete e rilasciare (il cavo si arrotola automaticamente).
- Tirando nuovamente il cavo di allacciamento, si riattiva il freno del cavo. Tirando brevemente il cavo, si disattiva.

Figura 17

Per trasportare / riporre l'apparecchio è possibile servirsi del dispositivo ausiliario di arresto situato sul lato inferiore dell'apparecchio stesso. Posizionare l'apparecchio verticalmente. Inserire l'aletta di plastica della spazzola per pavimenti nell'incavo sul lato inferiore dell'apparecchio.

Sostituzione del filtro

Sostituzione del sacchetto filtro

Figura 18

- Quando si solleva la spazzola dal pavimento alla massima potenza aspirante, il display di sostituzione del filtro lampeggia in modo regolare e intenso ed è quindi necessario sostituire il sacchetto filtro anche se non è del tutto pieno. In questo caso è il tipo di materiale a rendere necessaria la sostituzione.
- Aprire il coperchio del vano di raccolta dello sporco azionando la leva di chiusura nel senso indicato dalla freccia.

Figura 19

Chiudere il sacchetto filtro tirando la linguetta di chiusura ed estrarlo.

Figura 20

Montare un nuovo sacchetto filtro sul relativo supporto e chiudere il coperchio del vano di raccolta dello sporco.

Attenzione: il coperchio del vano di raccolta dello sporco si chiude solo dopo che sono stati inseriti il Filterbeutel e il filtro tessile.

Se, anche dopo la sostituzione del sacchetto filtro, il display di sostituzione del filtro continua a lampeggiare, controllare che la spazzola, il tubo o il tubo flessibile di aspirazione non siano otturati.

Pulizia del filtro di protezione del motore

Si consiglia di pulire il filtro di protezione del motore a intervalli regolari, battendolo leggermente e lavandolo!

Figura 21

- Aprire il coperchio del vano di raccolta dello sporco (cfr. Figura 18).
- Estrarre il filtro di protezione del motore nel senso indicato dalla freccia.
- Pulire il filtro di protezione del motore battendolo leggermente.

*a seconda della specifica dotazione

- In caso di forte imbrattamento, è necessario lavare il filtro di protezione del motore.
- Successivamente, lasciarlo asciugare per almeno 24 ore.
- In seguito alla pulizia, inserire il filtro di protezione del motore nell'apparecchio sino al dispositivo di arresto e chiudere il coperchio del vano di raccolta dello sporco.

■ **Attenzione:** L'aspirapolvere non può essere utilizzato
● senza filtro di protezione del motore!

Per avere un nuovo filtro di protezione del motore come parte di ricambio, rivolgersi al servizio di assistenza tecnica (vedere la sezione Parti di ricambio a pagina 51)

Sostituzione del microfiltro igiene*

Si consiglia di sostituire il microfiltro igiene con ogni nuova confezione del filtro di ricambio (dopo 4 sostituzioni del sacchetto filtro), al più tardi dopo un anno.

Figura 22

- Premendo la linguetta di chiusura nel senso indicato dalla freccia, sbloccare e aprire la griglia di sfiato.
- Premendo il dispositivo di chiusura nel senso indicato dalla freccia, sbloccare ed estrarre il telaio del filtro.

Figura 23*

- Rimuovere l'espanso e il microfiltro igiene.
- Smaltire il microfiltro igiene e montarne uno nuovo.
- Pulire l'espanso e rimontarlo nel supporto del filtro.

Dopo aver aspirato particelle di polvere fini (per esempio gesso, cemento, ecc.), pulire il filtro di protezione del motore battendolo e, se necessario, sostituire il filtro di protezione del motore e il microfiltro igienico.

Figura 24

- Spingere il supporto del filtro al di sotto delle due alette e muoverlo nel senso indicato dalla freccia finché non si innesti in posizione.
- Chiudere la griglia di sfiato.

Sostituzione del filtro Hepa*

Se l'apparecchio è dotato anche di un filtro Hepa, quest'ultimo deve essere sostituito una volta all'anno. (Per la sostituzione del filtro si rimanda alle figure 22 e 24)

Sostituzione della cassetta a carbone attivo*

Se l'apparecchio è dotato di una cassetta a carbone attivo, quest'ultima deve essere sostituita una volta all'anno.

Figura 25*

- Rimuovere la cassetta a carbone attivo e smaltirla con i rifiuti domestici.
- Montare una nuova cassetta a carbone attivo. (Per la sostituzione del filtro si rimanda alle figure 22, 23 e 24)

Manutenzione

Prima di pulire l'aspirapolvere, è necessario disattivarlo e staccare la spina.
L'aspirapolvere e gli accessori in materiale plastico possono essere puliti con un normale detergente per plastica.

■ **Non utilizzare strumenti abrasivi né detergenti universali o per vetro.**

Non immergere mai l'aspirapolvere nell'acqua.

Il vano di raccolta dello sporco può essere pulito con un altro aspirapolvere o semplicemente mediante un panno/pennello asciutto.

Con riserva di modifiche tecniche.

*a seconda della specifica dotazione

Accessori speciali

Confezione del filtro di ricambio BBZ41FP

Contenuto:

4 filtri di ricambio con dispositivo di chiusura

1 microfiltro igiene

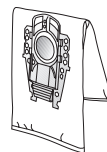

<http://www.dust-bag-bosch.com>

n° ID 468264

Filtro tessile (filtro permanente) BBZ10TFP

Filtro riutilizzabile con sistema di chiusura con velcro.

- **Attenzione: si consiglia di evitare l'abbinamento di filtro tessile e filtro HEPA in quanto**
- **questa combinazione determina una notevole riduzione della durata utile del filtro HEPA.**



Filtro HEPA (classe H12) BBZ151HF

Consigliato per gli allergici. Per avere aria di scarico estremamente pura.

Sostituire una volta all'anno (vedere figure 19 e 21)

- **Attenzione: si consiglia di evitare l'abbinamento di filtro tessile e filtro HEPA in**
- **quanto questa combinazione determina una notevole riduzione della durata utile del filtro HEPA.**

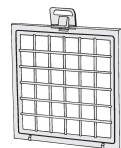

Filtro Bionic BBZ11BF

Filtro aggiuntivo per eliminare gli odori sgradevoli

Sostituire il filtro quando diminuisce l'efficacia
(dopo ca. 1 anno)

Numero d'ordinazione: 468637

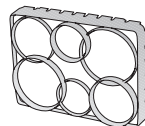

Spazzola TURBO-UNIVERSAL® BBZ102TBB

Per spazzolare e pulire in una sola operazione moquette e tappeti dal pelo corto nonché per tutti i tipi di rivestimenti. È particolarmente adatta per l'aspirazione dei peli di animali. Il funzionamento del rullo della spazzola avviene mediante la corrente di aspirazione dello stesso aspirapolvere. Non è necessario stabilire un collegamento elettrico.

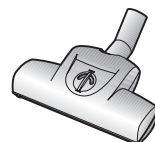

Spazzola per pavimenti duri BBZ123HD

Per pulire pavimenti lisci (parquet, piastrelle, terracotta, ecc.)



Parti di ricambio

Filtro d'igiene Microsan (1) e filtro di protezione del motore (2)

Filtro di scarico Microsan (1): n° identif. 483332

Filtro di protezione del motore (2): n° identif. 187622

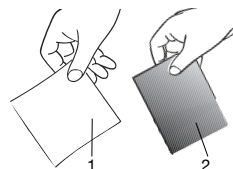

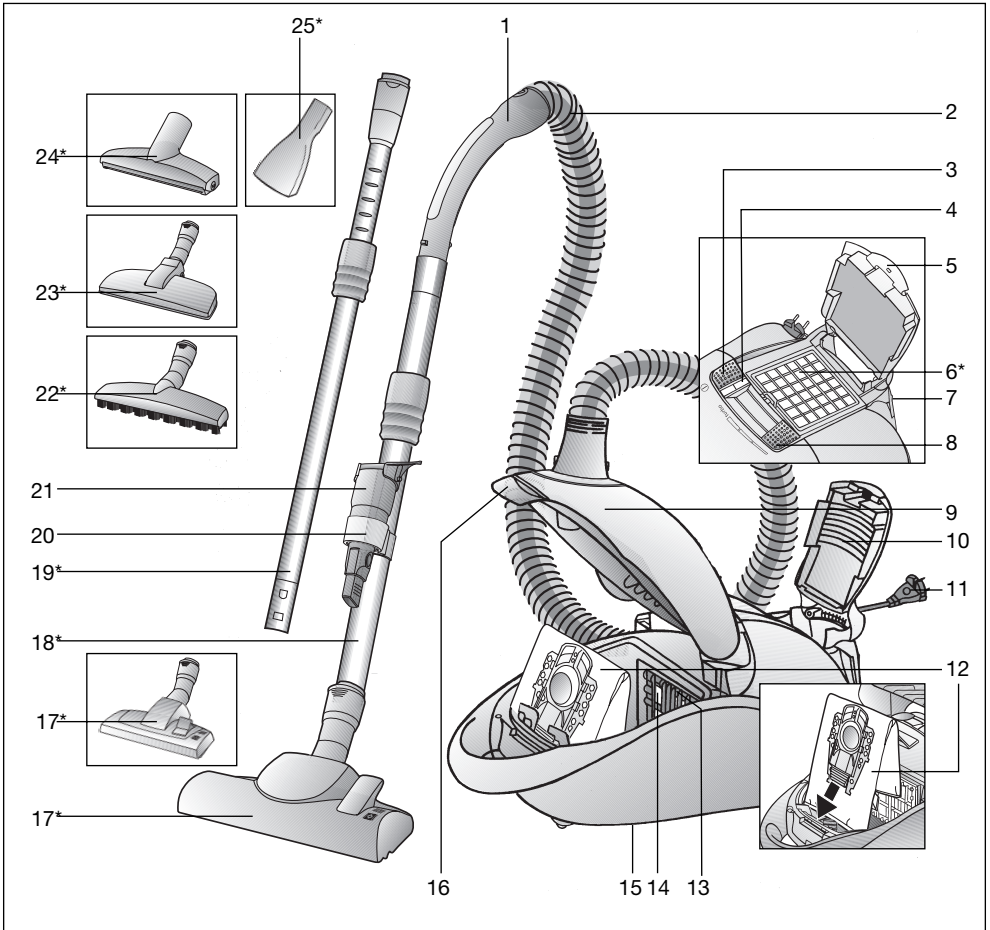

- | | |
|---|---|
| 1 Handgreep van de slang | 16 Afsluithendel |
| 2 Zuigslang | 17 Omschakelbaar vloermondstuk met ontgrendelingshuls* |
| 3 Aan- / uitschakelaar | 18 Telescoopbuis met schuifmanchet* |
| 4 Indicatie filter vervangen | 19 Telescoopbuis met schuifmanchet en ontgrendelingshuls* |
| 5 Sluitstrip | 20 Accessoirehouder |
| 6 Uitblaasfilter* | 21 Combi-accessoires |
| 7 Parkeerhulp | 22 Mondstuk voor harde vloeren met ontgrendelingshuls* |
| 8 Zuigkrachtregelaar | 23 Mondstuk voor dierharen met ontgrendelingshuls* |
| 9 Deksel voor stofcompartiment | 24 Bekledingsmondstuk voor dierharen* |
| 10 Uitblaasrooster | 25 Matraszuigmondstuk* |
| 11 Elektriciteitssnoer | |
| 12 Filterzak | |
| 13 Filterhouder | |
| 14 Motorbeveiligingsfilter | |
| 15 Uitschakelhulp (aan de onderkant van het apparaat) | |

*afhankelijk van de uitvoering

Gelieve de pagina's met afbeeldingen uit te klappen!

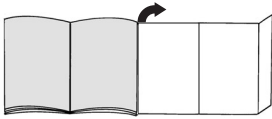

De stofzuiger in gebruik nemen

Afbeelding 1

- Het aansluitstuk van de zuigslang inbrengen in de zuigopening en laten inklinken.
- Bij het verwijderen van de zuigslang beide Ontgrendel nokken samendrukken en de slang eruit trekken.

Afbeelding 2*

- De handgreep en de telescoopbuis in elkaar steken.
- De handgreep stevig in de telescoopbuis schuiven.
Om de verbinding op te heffen op de ontgrendelingshuls drukken en de handgreep eruit trekken.

Afbeelding 3*

De telescoopbuis goed in het aansluitstuk van het vloermondstuk schuiven tot hij inklikt. Om de verbinding op te heffen op de ontgrendelingshuls drukken en de telescoopbuis eruit trekken.

Afbeelding 4*

Door de schuifmanchet in de richting van de pijl te drukken de telescoopbuis ontgrendelen en de gewenste lengte instellen.

Afbeelding 5

Accessoirehouder aan de zuigbuis bevestigen en de combi-accessoires van bovenaf inschuiven.

Afbeelding 6

De stekker van het elektriciteitsnoer vastpakken, het snoer tot de gewenste lengte uittrekken en de stekker in het stopcontact steken.

Afbeelding 7

Stofzuiger door middel van de aan-/ uitknop in de richting van de pijl in- of uitschakelen.

Zuigen

U heeft een apparaat met een groot vermogen en een hoge zuigkracht aangeschaft. Daarom wordt het aanbevolen alleen bij sterk vervuilde, laagpolige vloerbedekking of harde vloeren gebruik te maken van het maximale vermogen.

Afbeelding 8

Met behulp van de zuigkrachtregelaar kan de gewenste zuigkracht traploos worden ingesteld.

- Laag vermogensbereik:  voor het schoonzuigen van kwetsbare stoffen, bijv. gordijnen.

- Gemiddeld vermogensbereik:  voor de dagelijkse reiniging bij geringe vervuiling.

- Hoog vermogensbereik:  voor het reinigen van zware vloerbedekking, harde vloeren en bij sterke vervuiling.



- Turbobereik:

turbo

voor het verwijderen van hardnekkige en zeer sterke vervuiling.

Afbeelding 9

Vloermondstuk instellen:

- voor het zuigen van tapijten en vaste vloerbedekking => 
- voor het zuigen van harde vloerbedekking => 

Let op!

Mondstukken zijn, afhankelijk van het type harde vloer (bijv. ruwe vloeren of rustieke plavuizen) onderhevig aan enige slijtage. Daarom dient u de onderkant van het mondstuk regelmatig te controleren. Wanneer de onderkant van het mondstuk versleten is of scherpe randen heeft, kan dit schade veroorzaken aan gevoelige harde vloeren, zoals parket of linoleum. De fabrikant is niet aansprakelijk voor eventuele schade als gevolg van een versleten mondstuk.

Zuigen met accessoires

Afbeelding 10

Combi-accessoires naar boven uit de accessoirehouder nemen.

- Kierenmondstuk

Voor het schoonzuigen van kieren en hoeken. Voor moeilijk toegankelijke plaatsen kunnen de combi-accessoires door de zuigmond als een telescoop uit te trekken in 2 standen verlengd worden.

- Kierenmondstuk in beide standen zo ver uittrekken tot het hoorbaar vastklikt.
- Door de telescoopvergrendelingen op te heffen (drukken in de richting van de pijl) kan de zuigmond voor plinten weer worden ingeschoven.

b) Meubelmondstuk

Voor het schoonzuigen van gestoffeerde meubels, gordijnen, enz.

c) Meubelborstel

Voor het schoonzuigen van raamkozijnen, kasten, profielen, enz.

- Meubelmondstuk in de richting van de pijl omklappen.
- Door in de richting van de pijl te draaien komt de borstelkrans naar buiten.
- **Voordat de combi-accessoires in de accessoirehouder worden ingebracht, moet de borstelkrans ingedraaid en het meubelmondstuk teruggeklapt worden.**

Afbeelding 11*

Matraszuigmondstuk

Voor het afzuigen van matrassen, kussens enz. (indien nodig op handgreep of zuigbuis steken).

Afbeelding 12*

Bekledingsmondstuk voor dierharen

- Voor het gemakkelijk en grondig verwijderen van haren van dieren (zo nodig op de handgreep of de zuigbuis steken).
- Om het mondstuk voor dierharen te reinigen, zuigt u het eenvoudig met de handgreep schoon.
- Bij sterke vervuiling kan het bekledingsmondstuk voor dierharen ook geopend worden. Hiervoor de beide schroeven aan de kant van het mondstuk (bijv. met een geldstuk) opendraaien en het binnenste gedeelte uit het mondstuk nemen.
- Na het schoonmaken het binnenste gedeelte weer inbrengen (let op een goede plaatsing) en aan de behuizing vastschroeven.

Afbeelding 13*

Mondstuk voor dierharen

Vloermondstuk voor het gemakkelijk en grondig verwijderen van dierharen.

De telescoopbuis in het aansluitstuk van het mondstuk voor dierharen schuiven tot hij inklikt.

Om de verbinding op te heffen op de ontgrendelingshuls drukken en de telescoopbuis eruit trekken.

Om het mondstuk te reinigen, zuigt u het eenvoudig met de telescoopbuis / handgreep schoon.

Afbeelding 14*

Mondstuk voor harde vloeren

Voor het afzuigen van harde vloerbekledingen (tegels, parket enz.)

De telescoopbuis in het aansluitstuk van het mondstuk voor harde vloeren schuiven tot hij inklikt. Om de verbinding op te heffen op de ontgrendelingshuls drukken en de telescoopbuis eruit trekken.

Afbeelding 15

Bij korte zuigpauzes kunt u de parkeerhulp aan de achterkant van het apparaat gebruiken.

Kunststofnok op het aansluitstuk van het mondstuk in de uitsparing aan de achterkant van het apparaat schuiven.

Na het werk

Afbeelding 16

- Het apparaat uitschakelen, de stekker uit het stopcontact halen.
- Kort aan het elektriciteits snoer trekken en loslaten (het snoer rolt automatisch op).
- Door opnieuw aan het elektriciteits snoer te trekken wordt de snoerrem weer actief. Door kort aan het snoer te trekken, wordt hij gedeactiveerd.

Afbeelding 17

Voor het uitschakelen /transporteren van het apparaat kunt u de uitschakelhulp aan de onderzijde van het apparaat gebruiken. Het apparaat rechtop neerzetten. Kunststofnok op het vloermondstuk in de uitsparing aan de onderkant van het apparaat schuiven.

Vervanging filter

Filterzak vervangen

Afbeelding 18

- Wanneer de filtervervangindicatie op het moment dat het vloermondstuk van de bodem is opgetild en het hoogste zuigvermogen is ingesteld intensief en gelijkmatig oplicht, dient de filterzak te worden vervangen, ook al is hij nog niet vol. In dit geval is vervanging noodzakelijk vanwege de aard van de inhoud van de zak.
- Het deksel van het stofcompartiment openen door de afsluithendel in de richting van de pijl te draaien.

Afbeelding 19

De filterzak afsluiten en uitnemen door aan het sluitlipje te trekken.

Afbeelding 20

De nieuwe filterzak in de houder plaatsen en het deksel van het stofcompartiment sluiten.

- **Let op: het deksel van het stofcompartiment sluit alleen wanneer de filterzak of een textielfilter is ingebracht.**

Wanneer de filtervervangindicatie blijft branden nadat de filterzak is vervangen, controleer dan of het mondstuk, de buis of de zuigslang verstopt is.

Motorbeveiligingsfilter schoonmaken

Het motorbeveiligingsfilter dient regelmatig te worden schoongemaakt door het uit te kloppen of uit te wassen!

Afbeelding 21

- Het deksel van het stofcompartiment openen (zie afbeelding 18).
- Het motorbeveiligingsfilter in de richting van de pijl naar buiten trekken.
- Het motorbeveiligingsfilter schoonmaken door het uit te kloppen.

- Bij sterke vervuiling dient het motorbeveiligingsfilter te worden uitgewassen.
Filter vervolgens minstens 24 uur laten drogen.
- Na het schoonmaken het motorbeveiligingsfilter tot de aanslag in het apparaat schuiven en het deksel van het stofcompartiment sluiten.

- **Let op:** De stofzuiger mag niet worden gebruikt
 - zonder motorbeveiligingsfilter!

Indien gewenst kunt u een nieuw motorbeveiligingsfilter als reserveonderdeel verkrijgen bij de klantenservice. (zie reserveonderdelen pag. 56)

Micro-hygiënefilter vervangen*

Het micro-hygiënefilter dient bij elke nieuwe vervangingsfilterverpakking (na 4 filterzakken), uiterlijk na één jaar te worden vervangen.

Afbeelding 22

- Door in de richting van de pijl op het sluitlipje te drukken het uitblaasrooster ontgrendelen en openen.
- Het filterraam ontgrendelen door in de richting van de pijl te drukken en uitnemen.

Afbeelding 23*

- Schuimstof en micro-hygiënefilter verwijderen.
- Micro-hygiënefilter afvoeren en een nieuw micro-hygiënefilter inbrengen.
- Schuimstof schoonmaken en ook weer inbrengen in het filterraam.

Na het opzuigen van fijne stofdeeltjes (zoals bijv. gips, cement, etc.) het motorbeveiligingsfilter schoonmaken door het uit te kloppen, eventueel het motorbeveiligingsfilter en de micro-hygiënefilter vervangen.

Afbeelding 24

- Filterraam onder de beide houderstaafjes schuiven en in de richting van de pijl draaien tot het inklikt.
- Uitblaasfilter sluiten.

Hepa-filter vervangen*

Is uw apparaat uitgerust met een Hepa-filter, dan dient dit jaarlijks te worden vervangen. (Zie voor vervanging van het filter afbeeldingen 22 en 24)

Actiefkool-cassette vervangen*

Is uw apparaat uitgerust met een actiefkool-cassette, dan moet deze jaarlijks worden vervangen.

Afbeelding 25*

- Actiefkool-cassette uitnemen en met het huisvuil meegeven.
- Nieuwe actiefkool-cassette inbrengen. (Zie voor vervanging van het filter afbeeldingen 22, 23 en 24)

Onderhoud

Voor het schoonmaken dient de stofzuiger altijd te worden uitgeschakeld en de stekker uit het stopcontact te worden gehaald.

De stofzuiger en de accessoires van kunststof kunnen met een in de handel gebruikelijk schoonmaakmiddel voor kunststof worden onderhouden.

- **Geen schuurmiddelen, glas- of allesreiniger gebruiken.**

De stofzuiger nooit in water houden.

Het stofcompartiment kan indien nodig met een tweede stofzuiger worden uitgezogen, of eenvoudig met een droge stofdoek of stofkwast worden schoongemaakt.

Technische wijzigingen voorbehouden.

Extra toebehoren

Vervangingsfilterverpakking BBZ41FP

Inhoud:

- 4 vervangingsfilters met sluiting
- 1 micro-hygiënefilter

<http://www.dust-bag-bosch.com>

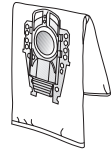

dent-nr. 468264

Textielfilter (duurzaam filter) BBZ10TFP

Recyclebaar filter met klittenband.

- Let op: het textielfilter dient niet te worden gecombineerd met het HEPA-filter, omdat de levensduur van het HEPA-filter dan aanzienlijk korter wordt.



HEPA-filter (klasse H12) BBZ151HF

Aanbevolen voor mensen die allergisch zijn. Voor een extra zuivere uitblaasluucht. Jaarlijks vervangen (zie afbeeldingen 19 en 21)

- Let op: het textielfilter dient niet te worden gecombineerd met het HEPA-filter, omdat de levensduur van het HEPA-filter dan aanzienlijk korter wordt.

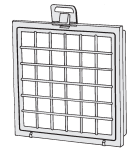

Bionic filter BBZ11BF

Extra filter om storende geurtjes tegen te gaan. In het geval van een gebrekkige werking dient het filter te worden vervangen (na ca. 1 jaar).
Bestelnummer: 468637

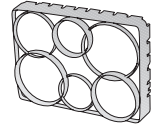

TURBO-UNIVERSAL®-borstel BBZ102TBB

Borstelt en zuigt kortpolige tapijten en vaste vloerbedekking, resp. alle vloerbedekkingen, in één keer. Met name geschikt voor het opzuigen van haren. De rolborstel wordt aangedreven door de zuigstroom van de stofzuiger. Geen elektrische aansluiting vereist.

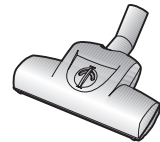

Mondstuk voor harde vloeren BBZ123HD

Voor het zuigen van gladde vloeren (parket, tegels, terracotta,...)



Reserveonderdelen

Microsan-uitblaasfilter (1) en motorbeveiligingsfilter (2)

Microsan-uitblaasfilter (1): Ident-nr. 483332
Motorbeveiligingsfilter (2): Ident-nr. 187622

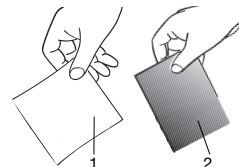

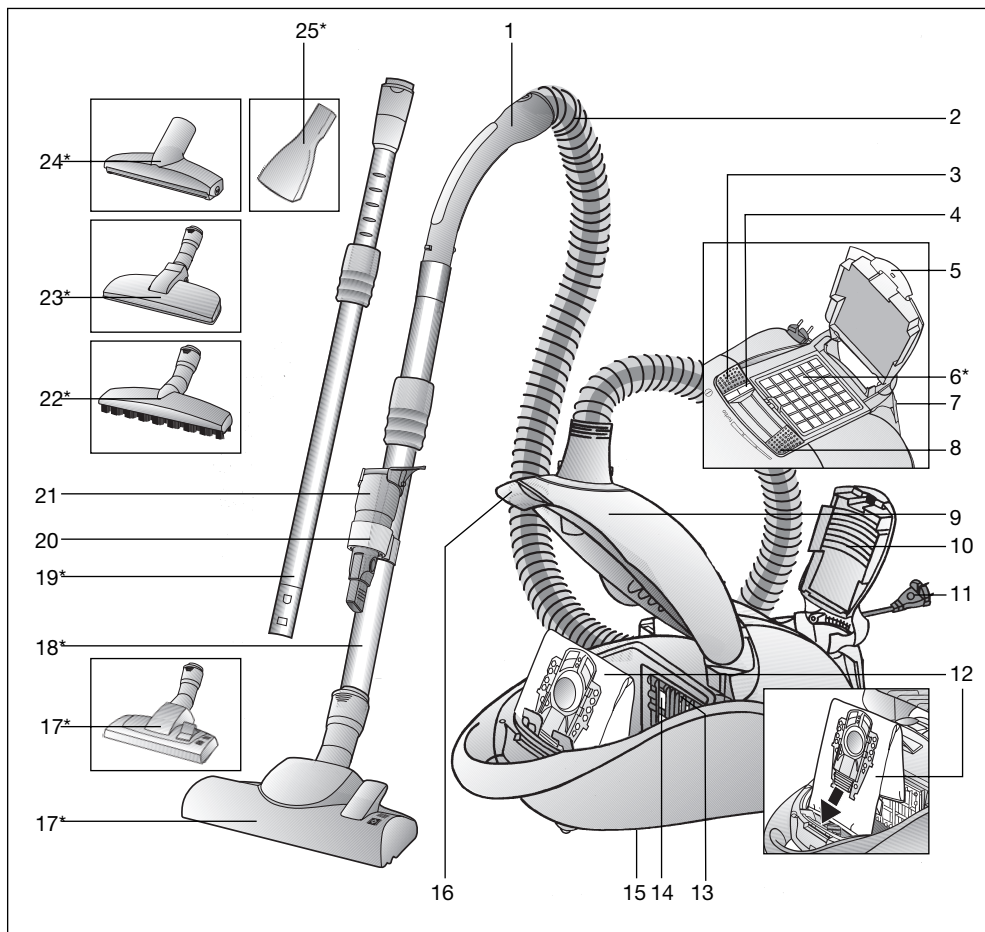

- | | |
|--|--|
| 1 Ergonomisk greb | 16 Låsehåndtag |
| 2 Støvsugerslange | 17 Universalgulvmundstykke med låsemuffe* |
| 3 Tænd-/slukknop | 18 Teleskoprør med skydemanchet* |
| 4 Filterskiftsindikator | 19 Teleskoprør med skydemanchet og låsemuffe* |
| 5 Lukkemekanisme | 20 Tilbehørsholder |
| 6 Udblæsningsfilter* | 21 Kombi-tilbehør |
| 7 Parkeringsystem | 22 Mundstykke til hårde gulvbelægninger med låsemuffe* |
| 8 Sugstyrkeregulator | 23 Mundstykke til dyrehår med låsemuffe* |
| 9 Støvrumslæg | 24 Polstermundstykke til dyrehår* |
| 10 Udblæsningsgitter | 25 Madrasmundstykke* |
| 11 Ledning | |
| 12 Filterpose | |
| 13 Filterholder | |
| 14 Motorbeskyttelsesfilter | |
| 15 Parkeringsystem (på apparatets underside) | |

*afhængig af modellen, da denne anvisning kan dække flere modeller

Fold siderne med figurerne ud!

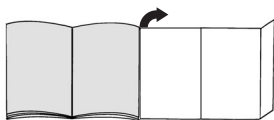

Ibrugtagning

Figur 1

- Stik støvsugerslangens studs ind sugeåbningen, og lad den klikke på plads.
- Tryk de to indgrebshager på slangestudsens sammen, og træk slangen ud.

Figur 2*

- Stik håndgrebet og teleskoprøret helt ind i hinanden.
- Skyd håndgrebet helt ind i teleskoprøret, til det går i indgreb.
Tryk på låsemuffen, og træk håndgrebet ud, når delene skal skilles ad igen.

Figur 3*

- Skyd teleskoprøret helt ind i gulvmundstykkets studs, indtil det går i indgreb.
Tryk på låsemuffen, og træk teleskoprøret ud, når delene skal skilles ad igen.

Figur 4*

- Tryk skydemanchetten i retning af pilen, så teleskoprøret frigøres, og indstil til den ønskede længde.

Figur 5

- Fastgør tilbehørsholderen på sugerøret, og sæt kombi-tilbehøret på oppefra.

Figur 6

- Hold i stikket på ledningen, træk ledningen ud til ønsket længde, og sæt stikket i stikkontakten.

Figur 7

- Tænd og sluk støvsugeren ved at trykke på tænd-/slukknappen i pilens retning.

Støvsugning

De har anskaffet et apparat med en kraftig effekt og stor sugestyrke. Derfor anbefales det, at De kun indstiller til den maksimale effekt ved meget snavsede tæpper med lav luv eller på hårde gulve.

Figur 8

Den ønskede sugestyrke kan indstilles trinløst med sugestyrkeregulatoren.

- Lav
sugeeffekt: 
Til støvsugning af sarte materialer, f.eks. gardiner.

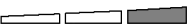

- Mellem
sugeeffekt: 
Til daglig rengøring ved ringe tilsmudsning.

- Høj
sugeeffekt: 
Til rengøring af robuste gulvbelægninger, hårde gulvbelægninger og ved stærk tilsmudsning.

- Turbo-
område: **turbo**
Til rengøring af hårdnakket og meget stærk tilsmudsning.

Figur 9

Indstilling af gulvmundstykket:

- Til støvsugning af tæpper eller faste tæpper  =>
- Til støvsugning af hårde gulvbelægninger.  =>

Bemærk!

Gulvmundstykker bliver udsat for et vist slid, afhængigt af gulvenes art (f.eks. ru, rustikale fliser). Derfor skal mundstykkets glidesål kontrolleres med regelmæssige mellemrum. Slidte eller skarpkantede undersider på mundstykker kan beskadige sarte gulve som parket eller linoleum. Producenten hæfter ikke for evt. skader, som er opstået som følge af et slidt gulvmundstykke.

Støvsugning med tilbehør

Figur 10

Tag kombi-tilbehøret af tilbehørsholderen opad.

- Fugemundstykke
Til støvsugning af fuger og hjørner.
Ved støvsugning på svært tilgængelige steder kan kombi-tilbehøret forlænges ved at trække fugemundstykkets teleskopmekanisme op til to trin ud.
 - Træk ved begge trin fugemundstykket så langt ud, at det går indgreb med et klik.
 - Når teleskoplåsene frigøres (tryk i pilens retning) kan fugemundstykket skydes sammen igen.
- Polstermundstykke
Til støvsugning af polstrede møbler, gardiner osv.

c) Møbelpensel

Til støvsugning af vinduesrammer, skabe, profiler osv.

- Vip polstermundstykket i pilens retning.
- Børstekransen kommer frem, når der drejes i pilens retning.
- **Inden kombi-tilbehøret sættes på plads i tilbehørs-holderen, skal børstekransen være drejet ind, og polstermundstykket skal være klappet tilbage.**

Figur 11*

Madrasmundestykke

til støvsugning af madrasser, polstrede møbler osv. (sæt efter behov tilbehøret på hhv. håndgreb eller sugerør).

Figur 12*

Polstermundestykke til dyrehår

- Til let og effektiv fjernelse af dyrehår (sæt efter behov tilbehøret på håndgrebet eller sugerøret).
- Dyrehårsmundstykket kan let suges rent med håndgrebet.
- Ved kraftigere tilsmudsning kan polstermundstykket til dyrehår også åbnes.
Hertil skal de to skruer på mundstykkets sider løsnes (f.eks. med en mønt), så mundstykkets indvendige del kan tages ud.
- Efter rengøringen skal den indvendige del sættes på plads igen (kontroller, at den bliver placeret korrekt) og skrues sammen med kabinettet.

Figur 13*

Dyrehårsmundestykke

Gulvmundestykke beregnet til let og effektiv fjernelse af dyrehår.

Skyd teleskoprøret ind i dyrehårsmundstykkets studs, indtil det går i indgreb.

Når delene skal skilles ad igen, skal De trykke på låsemuffen og derefter trække teleskoprøret ud.

Mundstykket kan let suges rent med teleskoprøret / håndgrebet.

Figur 14*

Mundestykke til hårde gulvbelægninger

Til støvsugning af hårde gulvbelægninger (fliser, parket, etc.)

Skyd teleskoprøret ind i gulvmundstykkets studs, indtil det går i indgreb.

Tryk på låsemuffen, og træk teleskoprøret ud, når delene skal skilles ad igen.

Figur 15

Ved korte pauser i støvsugningen kan De benytte parkeringsystemet på bagsiden af støvsugeren.

Skyd kunststofribben på mundstykkets studs ind i udsparringen på støvsugerens bagside.

Efter arbejdets afslutning

Figur 16

- Luk for apparatet, og træk netstikket ud af stikkontakten.
- Sluk kort i ledningen, og slip den igen (ledningen bliver automatisk rullet op).
- Når De igen trækker i ledningen, bliver ledningsbremsen aktiveret, og et kort træk i ledningen deaktiverer den.

Figur 17

De kan benytte parkeringsystemet på undersiden af apparatet, når det skal transporteres / sættes væk. Stil støvsugeren lodret. Skyd kunststofribben på gulvmundstykket ind i udsparringen på undersiden af apparatet.

Filterskift

Udskiftning af filterposen

Figur 18

- Hvis filterskiftsindikatoren lyser vedvarende og kraftigt, når mundstykket ved højeste sugeseffekt er løftet op fra underlaget, skal filterposen skiftes ud, også selv om den ikke er helt fuld. I dette tilfælde er det arten af det opsugede materiale, der gør det nødvendigt at udskifte filterposen.
- Luk støvrumslåget op ved at skyde låsehåndtaget i pilens retning.

Figur 19

Luk filterposen ved at trække i lukkemekanismen, og tag den ud.

Figur 20

Placer en ny filterpose i holderen, og luk støvrumslåget.

- **Bemærk: kan kun lukkes, når filterposen eller tekstil-filtret er sat på plads.**

Undersøg om mundestykke, rør eller støvsugerslange er tilstoppet, hvis filterskiftsindikatoren stadig lyser, når filterposen er blevet skiftet ud.

Rensning af motorbeskyttelsesfiltret

Motorbeskyttelsesfiltret skal med regelmæssige mellemrum bankes rent eller vaskes!

Figur 21

- Luk støvrumslåget op (se figur 18).
- Træk motorbeskyttelsesfiltret ud i pilens retning.
- Rengør motorbeskyttelsesfiltret ved at banke det, til det er rent.
- Hvis motorbeskyttelsesfiltret er meget snavset, bør det vaskes.
Lad derefter filtret tørre i mindst 24 timer.
- Skyd det rengjorte motorbeskyttelsesfiltret ind i apparatet til anlaget, og luk støvrumslåget igen.

■ Bemærk: Støvsug aldrig uden filterpose hhv.

- støvbeholder, motorbeskyttelses- og udblæsningsfilter!

Der kan om nødvendigt bestilles et nyt motorbeskyttelsesfilter som reservedel hos kundeservice.

(se reservedele side 61)

Skiftning af micro-hygiefilter*

Micro-hygiefiltret bør udskiftes ved hver ny udskiftningsfilterpakke (efter 4 filterposer, eller mindst en gang om året.

Figur 22

- Frigør udblæsningsgitret ved at trykke lukkemekanismen i pilens retning, og luk det op.
- Frigør filterrammen ved at trykke lukkemekanismen i pilens retning, og tag den ud.

Figur 23*

- Tag skumplastindsatsen og micro-hygiefiltret ud.
- Kasser micro-hygiefiltret, og læg et nyt micro-hygiefilter på plads.
- Rengør skumplastindsatsen, og læg også den på plads i filterrammen igen.

Når der er støvsuget fine støvpartikler op (som f.eks. gips, cement, osv.), skal motorbeskyttelsesfiltret bankes rent. Udskift evt. motorbeskyttelsesfiltret og micro-hygiefiltret.

Figur 24

- Skyd filterrammen ind under de to holderribber, og drej den i pilens retning, til den går i indgreb.
- Luk udblæsningsgitret.

Udskifte Hepa-filter*

Hvis apparatet er forsynet med et Hepa-filter, skal dette filter udskiftes en gang om året. (Filterskift, se figur 22 og 24)

Udskifte aktivkul-kassetten

Hvis apparatet er udstyret med en aktivkul-kassette, skal den udskiftes en gang om året.

Figur 25*

- Tag aktivkul-kassetten ud, og kasser den sammen med husholdningsaffaldet.
- Læg en ny aktivkul-kassette på plads. (Filterskift, se figur 22, 23 og 24)

Pleje

Sluk altid støvsugeren, og træk stikket ud af stikkontakten, når støvsugeren skal rengøres.

Støvsugeren og tilbehørsdelene kan plejes med et almindeligt rensmiddel til kunststof.

- **Brug aldrig skuremidler, glas- eller universal-rengøringsmidler.**

Dyp aldrig støvsugeren i vand.

Når det er nødvendigt, kan støvrummet støvsuges ved hjælp af en anden støvsuger, eller det kan rengøres med en tør støvesklud / støvpensel.

Med forbehold for tekniske ændringer.

*afhængigt af udstyr

Ekstra tilbehør

Udskiftningsfilterpakke BBZ41FP

Indhold:

4 udskiftningsfiltre med lukkemekanisme

1 micro-hygiejnefilter

<http://www.dust-bag-bosch.com>

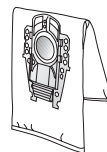

Id. nr. 468264

Tekstilfilter (fast filter) BBZ10TFP

Genanvendeligt filter med burrelukning.

- ! **Bemærk: Kombinationen tekstilfilter og HEPA-filter bør undgås, fordi**
- **denne kombination forkorter HEPA-filtrets levetid betydeligt.**



HEPA-filter (klasse H12) BBZ151HF

Anbefalet til allergikere. For ekstremt ren udblæsningsluft.

Udskiftes en gang om året (se figur 19 og 21)

- ! **Bemærk: Kombinationen tekstilfilter og HEPA-filter bør undgås, fordi**
- **denne kombination forkorter HEPA-filtrets levetid betydeligt.**

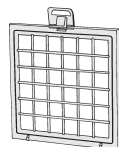

Bionic-filter BBZ11BF

Ekstra filter til nedbrydning af generende lugt.

Skift filtret ud, når virkningen forringes

(efter ca. 1 år)

Bestillingsnummer: 468637

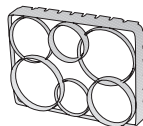

TURBO-UNIVERSAL®-mundstykke BBZ102TBB

Børstning og støvsugning af tæpper og faste tæpper med lav luv hhv. alle gulvbelægninger i samme arbejdsgang. Specielt velegnet til opsugning af dyrehår. Børstevelsen drives ved hjælp af støvsugerens sugestrøm. Der kræves ingen ilttilslutning.

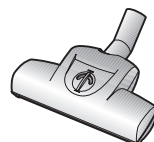

Mundstykke til hårde gulvbelægninger BBZ123HD

Til støvsugning af glatte gulve (parket, fliser, terrakotta etc.)



Reserve dele

Microsan-udblæsningsfilter (1) og motorbeskyttelsesfilter (2)

Microsan-udblæsningsfilter (1): Id. nr. 483332

Motorbeskyttelsesfilter (2): Id. nr. 187622

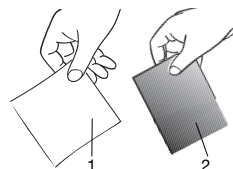

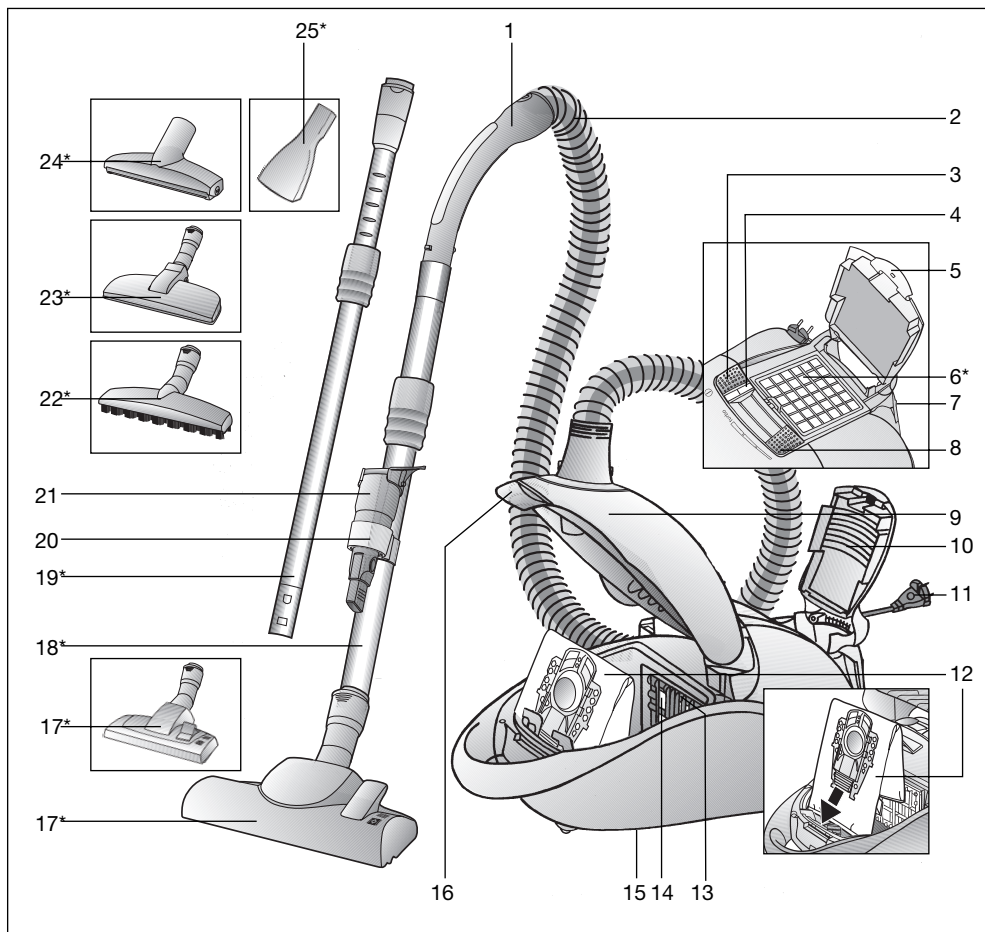

- | | |
|-----------------------------|---|
| 1 Slangehåndtak | 15 Oppbevaringshjelp (på undersiden av støvsugeren) |
| 2 Sugelangse | 16 Låsestang |
| 3 På-/av-knapp | 17 omstillbart gulvmunnstykke med låsehylse* |
| 4 Indikator for filterbytte | 18 Teleskoprrør med skyvemansjett* |
| 5 Lukkeflik | 19 Teleskoprrør med skyvemansjett og låsering* |
| 6 Utblåsingsfilter* | 20 Tilbehørholder |
| 7 Parkeringshjelp | 21 Kombitilbehør |
| 8 Sugekraftregulator | 22 Munnstykke for harde gulv med låsehylse* |
| 9 Støposedeksel | 23 Munnstykke for dyrehår med låsering* |
| 10 Utblåsingsgitter | 24 Møbelmunnstykke for dyrehår* |
| 11 Nettkabel | 25 Madrassdyse* |
| 12 Filterpose | |
| 13 Filterholder | |
| 14 Motorbeskyttelsesfilter | |

*avhengig av modell

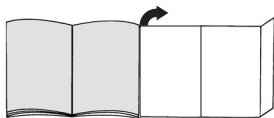
Brett ut bildesidene!**Komme i gang****Figur 1**

- Før enden av sugeslangen inn i sugeåpningen til den smekker på plass.
- Når du fjerner sugeslangen, klemmer du sammen begge låseknappene og trekker slangen ut.

Figur 2*

- Sett sammen håndtak og teleskoprør.
- Skyv håndtaket rett inn i teleskoprøret til det smekker på plass.
For å løse forbindelsen må du trykke sammen låsehylsen og trekke ut håndtaket.

Figur 3*

- Skyv teleskoprøret inn i enden på gulvmunnstykket til det smekker på plass.
For å løse forbindelsen må du trykke sammen låsehylsen og trekke ut teleskoprøret.

Figur 4*

Ved å trykke skyvemansjetten i pilens retning løsner du teleskoprøret slik at du kan stille inn ønsket lengde.

Figur 5

Fest tilbehørsholderen på røret og skyv inn kombitilbehøret ovenfra.

Figur 6

Ta tak i støpselet på nettkabelen, trekk ut ønsket lengde og sett nettstøpselet i kontakten.

Figur 7



Støvsugerens slås på eller av ved at du skyver på/av bryter er i pilens retning.

Støvsuging

Du har anskaffet et svært kraftig apparat med høy sugeevne. Å stille inn apparatet på maksimal effekt anbefales derfor kun ved sterkt tilsmussede teppegulv med kort hår eller ved harde gulv.

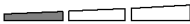

Figur 8

Ved hjelp av sugekraftregulatoren kan du trinnløst stille inn ønsket sugekraft.

- **Lavt**
effektområde: 
For støvsuging av ømfintlige stoffer, f. eks. gardiner.
- **Middels**
effektområde: 
For daglig rengjøring av flater som ikke er særlig skitne.
- **Høyt**
effektområde: 
Til rengjøring av ujevne og harde gulvbelegg og svært skitne flater.
- **Turboområde: turbo**
Til rengjøring av hardnakkede og svært skitne flater.

Figur 9

Innstilling av gulvmunnstykke:

- Til støvsuging av små tepper og teppegulv => 
- Til støvsuging av harde gulv => 

OBS!

Gulvmunnstykker utsettes for slitasje avhengig av gulvenes beskaffenhet (f.eks. ru, rustikke fliser). Derfor bør du med jevne mellomrom sjekke undersiden av munnstykket. Dersom undersiden av munnstykket er slitt og har skarpe kanter, kan det forårsake skader på mindre slitesterke gulv som parkett og linoleum. Produsenten kan ikke holdes ansvarlig for skader som oppstår som følge av at det brukes slitte gulvmunnstykker.

Støvsuging med tilbehør**Figur 10**

Ta ut kombitilbehøret ved å trekke det oppover ut av tilbehørsholderen.

a) Fugemunnstykke

Til støvsuging av fuger og hjørner.

For vanskelig tilgjengelige steder kan kombitilbehøret forlenges ved at du trekker ut fugemunnstykket i to trinn som et teleskop.

- Trekk ut fugemunnstykket på begge trinn helt til at du hører at det smekker på plass.
 - Ved å løsne teleskoplåseanordningen (trykke i pilens retning) kan fugemunnstykket skyves sammen igjen.
- b) Møbelmunnstykke**
Til støvsuging av stoppede møbler, gardiner osv.

c) Møbelpensel

Til støvsuging av vinduskarmer, skap, profiler osv.

- Beveg møbelmunnstykket i pilens retning.
- Ved å dreie i pilens retning blir børstekransen kjørt ut.
- **Før kombitilbehøret settes inn i tilbehørholderen, må børstekransen settes inn og møbelmunnstykket settes tilbake i utgangsposisjon.**

Figur 11*

Madrassdyse

For suging av madrasser, møbelpolstring osv.
(Monteres ved behov på håndtak eller rør.)

Figur 12*

Møbelmunnstykke for dyrehår

- For enkel og grundig fjerning av dyrehår (monteres etter behov på håndtak eller rør).
- Møbelmunnstykket for dyrehår rengjøres enkelt ved å støvsuge det med håndtaket.
- Hvis møbelmunnstykket for dyrehår er ekstra skittent, kan det også åpnes.
Dette kan du gjøre ved å skru ut skruene på sidene av munnstykket (f.eks. med en mynt) og ta ut den innvendige delen av munnstykket.
- Etter rengjøring setter du den innvendige delen tilbake på plass (pass på at den sitter riktig) og skrur fast dekslet.

Figur 13*

Munnstykke for dyrehår

Gulvmunnstykke til lett og grundig fjerning av dyrehår.

Skyv teleskoprøret inn i enden på munnstykket for dyrehår til det smekker på plass.

Du løsner håndtaket igjen ved å trykke inn låseringen og trekke ut teleskoprøret.

Støvsug med håndtaket/teleskoprøret for å rengjøre munnstykket.

Figur 14*

Munnstykke for harde gulv

Til støvsuging av harde gulvbelegg (fliser, parkett osv.)

Skyv teleskoprøret inn i enden på munnstykket til det smekker på plass.

For å løsne forbindelsen må du trykke sammen låsehylsen og trekke ut teleskoprøret.

Figur 15

Når du skal ta korte pauser under arbeidet, kan du bruke parkeringshjelpen på siden av apparatet.

Skyv plastrillen på enden til munnstykket går inn i sporet på siden av støvsugeren.

Når jobben er gjort

Figur 16

- Slå av apparatet, trekk støpselet ut av stikkkontakten.
- Trekk nettkabelen litt til deg og slipp den (kabelen kveiles automatisk opp).
- Hvis du trekker en gang til i nettkabelen, aktiveres kabelbremsen, hvis du trekker en gang til, deaktiveres den.

Figur 17

Når du skal sette fra deg/transportere apparatet, kan du bruke parkeringshjelpen på apparatets underside. Sett maskinen fra deg i loddrett stilling. Skyv plastrillen på gulvmunnstykket inn i sporet på undersiden av støvsugeren.

Bytte av filter

Bytt filterpose

Figur 18

- Hvis indikatoren for filterbytte i dekselet lyser intensivt og konstant når du løfter munnstykket opp fra gulvet med full sugeeffekt, må filterposen byttes, selv om den ikke er helt full. I slike tilfeller kan typen materiale gjøre det nødvendig å bytte filterpose.
- Åpne støvromdekslet ved å skyve låsestangen i pilens retning.

Figur 19

Lukk og ta ut støvposen ved å trekke i lukkefilken.

Figur 20

Legg en ny filterpose inn i holderen og lukk støvromdekslet.

■ **Obs! Støvromdekslet kan bare lukkes igjen når det er lagt inn en filterpose av type eller tekstilfilter.**

■ **Hvis indikatoren for filterbytte fremdeles lyser etter at du har byttet pose, må du kontrollere om munnstykke, rør eller sugeslange er tilstoppet.**

Rengjøre motorfilter

Motorfilteret må rengjøres med jevne mellomrom ved at du banker det rent eller skyller det.

Figur 21

- Åpne støvromdekslet (se bilde 18).
- Trekk ut motorfilteret i pilens retning.
- Rengjør motorfilteret ved å banke det.
- Hvis motorfilteret er svært skittent, bør det skylles.
La filteret tørke i minst 24 timer.
- Etter rengjøringen skyver du motorfilteret inn i apparatet til det stopper, og lukker støvromdekslet.

■ **Obs! Støvsugeren må ikke brukes uten motorbeskyttelsesfilter!**

Du kan få et nytt motorfilter som reservedel fra kundeservice. (se reservedeler S. 66)

*avhengig av utstyr

Bytte mikrohygienefilter*

Mikrohygienefilteret bør byttes hver gang du åpner en ny filterposepakke (etter 4 filterposer), senest etter et år.

Figur 22

- Løsne og åpne utblåsingsgitteret ved å trykke lukkefliken i pilens retning.
- Løsne filterrammen ved å trykke lukkeanordningen i pilens retning, og ta den ut.

Figur 23*

- Ta ut skumstoffet og mikrohygienefilteret.
- Kast mikrohygienefilteret og sett inn et nytt.
- Rengjør skumstoffet og sett også dette inn i filterrammen igjen.

Etter at du har sugd opp fine støvpartikler (som gips, sement osv.) må mikrofilteret rengjøres ved å banke det rent, eventuelt må motorfilter og mikrohygienefilter skiftes ut.

Figur 24

- Skyv filterrammen under de to holderne og skyv den i pilens retning til den smekker på plass.
- Lukk utblåsingsgitteret.

Bytte Hepa-filter*

Hvis apparatet ditt er utstyrt med et Hepa-filter, må dette byttes én gang i året. (Bytte av filter, se figur 22 og 24)

Bytte aktivkullkassett*

Hvis støvsugeren din er utstyrt med aktivkullkassett, må denne byttes én gang i året.

Figur 25*

- Ta ut aktivkullkassetten og kast den som vanlig husholdningsavfall.
- Sett inn en ny aktivkullkassett. (Bytte av filter, se figur 22, 23 og 24)

Vedlikehold

Støvsugeren må være slått av og frakoblet strømmettet før hver rengjøring.

Støvsuger og tilbehørsdeler av plast kan vedlikeholdes med et vanlig plastrensemiddel.

Ikke bruk skuremidler, glass- eller universalrengjøringsmidler.

Støvsugeren må aldri senkes i vann.

Ved behov kan støvrommet suges rent ved hjelp av en annen støvsuger, eller ganske enkelt rengjøres med en tørr støvklut eller pensel.

Med forbehold om tekniske endringer.

*avhengig av utstyr

Ekstra tilbehør

Papirfilterpakke BBZ41FP

Innhold:

- 4 papirfiltere med lukkeanordning
- 1 mikrohygienefilter

<http://www.dust-bag-bosch.com>

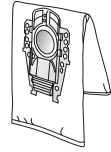

d.nr. 468264

Tekstilfilter (langtidsfilter) BBZ10TFP

Gjenbrukbart filter med borrelås.

- ! **Obs! Unngå kombinasjonen tekstilfilter og HEPA-filter. Denne kombinasjonen forkorter levetiden til HEPA-filteret betraktelig.**



HEPA-filter (Klasse H12) BBZ151HF

Anbefales til allergikere. Gir ekstremt ren utblåsningsluft. Byttes årlig (se figur 19 og 21)

- ! **Obs! Unngå kombinasjonen tekstilfilter og HEPA-filter. Denne kombinasjonen forkorter levetiden til HEPA-filteret betraktelig.**

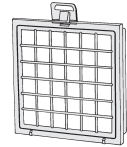

Bionic-filter BBZ11BF

Ekstra filter for reduksjon av sjenerende lukt.

Bytt filter når effekten begynner å avta (etter ca. 1 år).

Bestillingsnummer: 468637

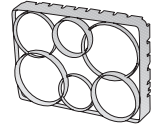

TURBO-UNIVERSAL®-børste BBZ102TBB

Børster og støvsuger korthårede gulvtepper og løpere i én operasjon. Kan også brukes på alle typer underlag. Spesielt egnet til å suge opp dyrehår. Børstevalsen drives av luftstrømmen fra støvsugeren. Det er ikke nødvendig med egen strømtilkobling.

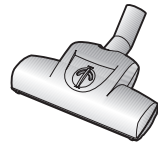

Munnstykke for harde gulv BBZ123HD

Til støvsuging av glatte gulv (parkett, fliser, terrakotta,...)



Reservedeler

Microsan-utblåsningsfilter (1) og motorfilter (2)

Microsan-utblåsningsfilter (1): Id.nr. 483332

Motorfilter (2): Id.nr. 187622

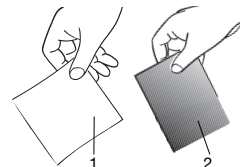

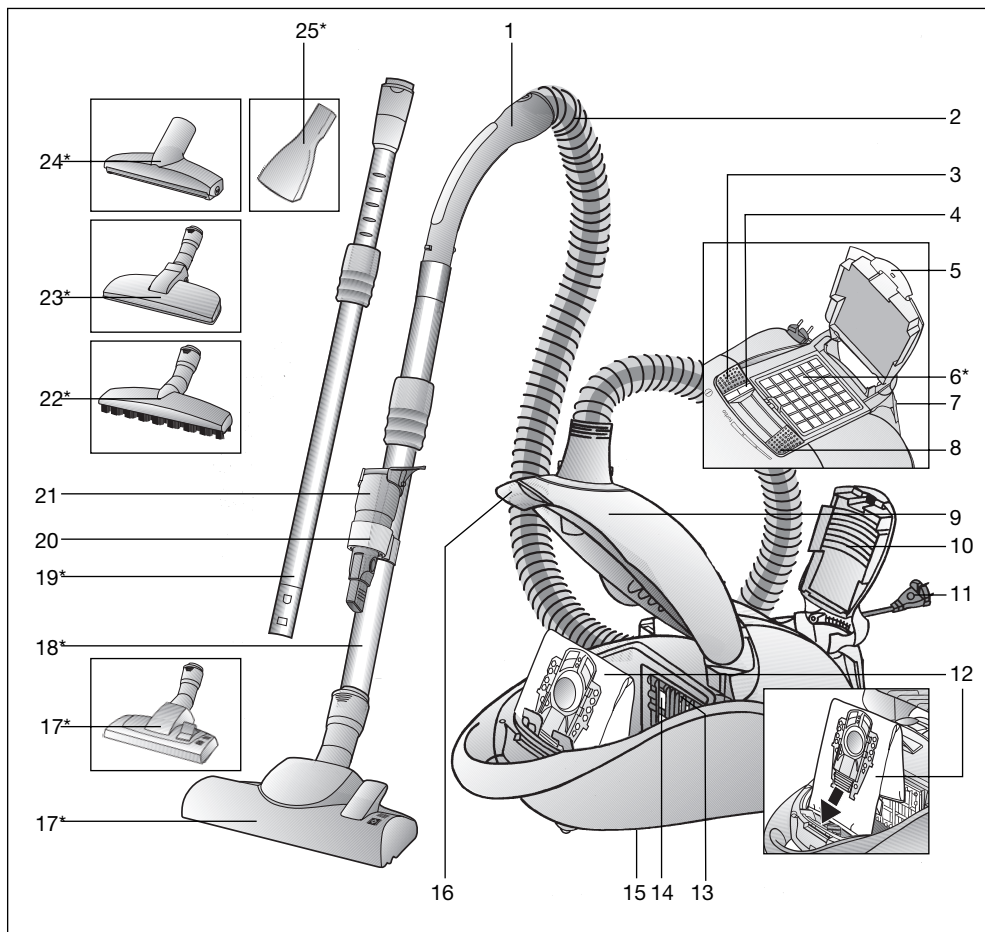

- | | |
|-----------------------------|---|
| 1 Slanghandtag | 15 Förvaringshjälp (på dammsugarens undersida) |
| 2 Dammsugarslang | 16 Låsspak |
| 3 Strömbrytare på/av | 17 omställbart golvmunstycke med upplåsningshylsa* |
| 4 Indikering för filterbyte | 18 Teleskoprör med skjutmuff* |
| 5 Låsspärr | 19 Teleskoprör med skjutmanschett och upplåsningshylsa* |
| 6 Microsan-utblåsfilter* | 20 Tillbehörshållare |
| 7 Parkeringshjälp | 21 Kombimunstycke |
| 8 Reglage för sugeffekten | 22 Munstycke för hårda golv med upplåsningshylsa* |
| 9 Lock till dammbehållare | 23 Djurhårsmunstycke med upplåsningshylsa* |
| 10 Utblåsgaller | 24 Dynmunstycke för djurhår* |
| 11 Sladd | 25 Madrassmunstycke* |
| 12 Damppåse | |
| 13 Filterhållare | |
| 14 Motorskyddsfilter | |

*beroende på utförande

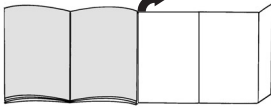
Fäll ut bildsidorna!**Start av dammsugaren****Bild 1**

- Snäpp fast slanganslutningen i insugningsöppningen.
- Om du vill ta bort slangen trycker du ihop båda spärrarna och drar sedan ut slangen.

Bild 2*

- Sätt ihop handtaget och teleskopröret.
- Skjut in handtaget i teleskopröret tills det snäpper på plats.
Lossa anslutningen genom att trycka på upplåsningshylsan och dra ut handtaget.

Bild 3*

Skjut in teleskopröret i nipplarna på golvmunstycket tills det snäpper fast.
Lossa anslutningen genom att trycka på upplåsningshylsan och dra ut teleskopröret.

Bild 4*

Lås upp teleskopröret genom att trycka skjutmuffen i pilens riktning och ställ in den längd du vill ha.

Bild 5

Fäst tillbehörshållaren på dammsugarröret och skjut på kombitillbehöret uppifrån.

Bild 6

Ta tag i kontakten och dra ut sladden till önskad längd och sätt i kontakten i vägguttaget.

Bild 7

Koppla till och stäng av dammsugaren med strömbrytaren i pilarnas riktning.

Dammsugning

Du har nu en mycket effekt- och sugstark dammsugare. Maximal inställning är lämplig för hårt golv och mycket smutsade mattor utan lugg eller hårda golv.

Bild 8

Man ställer in önskad sugeffekt steglöst med reglaget för sugeffekten.



- **Lägre effekt:**
För dammsugning av känsliga material, t.ex. gardiner.
- **Medelhög effekt:**
För daglig rengöring och lätt nedsmutsning.
- **Hög effekt:**
För rengöring av kraftiga golvbeläggningar, hårda golv och vid kraftig nedsmutsning.
- **Turboläge:**

turbo

För rengöring av besvärlig och kraftig smuts.

Bild 9

Ställa in golvmunstycket:

- För dammsugning av mattor och heltäckningsmattor => 
- För dammsugning av hårda golv => 

Varning!

Golvmunstycket utsätts för ett visst slitage, beroende på vad du har för sorts golv (t.ex. grova, rustika klinker). Därför bör munstyckets gliddynor kontrolleras med jämna intervall. Om munstyckets gliddynor är slitna och vassa, kan känsliga golv som parkett eller linoleum ta skada. Tillverkaren tar inget ansvar för eventuella skador som har uppstått på grund av att munstyckets gliddynor är slitna.

Dammsuga med tillbehör**Bild 10**

Ta loss kombitillbehöret uppåt ur tillbehörshållaren.

- Fogmunestycke**
För dammsugning av fogar och hörn.
Fogmunestycket går att förlänga genom att du drar ut det i två steg som ett teleskop, så att du kommer åt på svåråtkomliga ställen.
- Dra ut fogmunestycket båda stegen så att du hör hur de snäpper fast.
- Du kan skjuta ihop fogmunestycket igen genom att lossa teleskopspärren (tryck i pilens riktning).
- Möbelmunestycke**
För dammsugning av stoppade möbler, gardiner osv.
- Dammborste**
För dammsugning av fönsterkarmar, skåp, bokhyllor och liknande.

- Fäll ut dynmunstycket i pilens riktning.
- Du får ut möbelborsten genom att vrida i pilens riktning.
- **Innan du sätter tillbaka kombitillbehöret i tillbehörshållaren måste du vrida in möbelborsten och fälla in dynmunstycket.**

Bild 11*

Madrassmunstycke suger madrasser, stoppade möbler osv. (sätt på det tillbehör du vill använda på handtaget resp. dammsugarröret).

Bild 12*

Djurhårsmunstycke

- För enkel och grundlig borttagning av djurhår (kan vid behov fästas på handtaget eller på dammsugarröret).
- Rengör dynmunstycket för djurhår genom att suga rent det med handtaget.
- Vid kraftig nedsmutsning kan dynmunstycket för djurhår även öppnas. Lossa de båda skruvarna på munstyckssidorna (t.ex. med ett mynt) och ta ut innerdelen ur munstycket.
- Sätt tillbaka innerdelen igen efter rengöringen (kontrollera att du vänder den åt rätt håll) och skruva samma den med hölet.

Bild 13*

Djurhårsmunstycke

Golvmunstycke för lätt och grundlig borttagning av djurhår.

Skjut in teleskopröret i nipplarna på munstycket för djurhår tills det snäpper fast.

Lossa anslutningen genom att trycka på upplåsningshylsan och dra ut teleskopröret.

Rengör munstycket genom att dammsuga det med teleskopröret/handtaget.

Bild 14*

Munstycke för hårda golv

För dammsugning på hårt golv (kakel, parkett och liknande)

Skjut in teleskopröret i nipplarna på munstycket för hårda golv tills det snäpper fast.

Lossa anslutningen genom att trycka på upplåsningshylsan och dra ut teleskopröret.

Bild 15

Under kortare pauser i dammsugningen kan man använda parkeringshjälpen på dammsugarens baksida. Skjut in plastskenan på munstyckets anslutning i spåret på dammsugarens undersida.

Efter dammsugningen

Bild 16

- Stäng av dammsugare, dra ur kontakten ur vägguttaget.
- Dra i nätanslutningssladden och släpp den (sladden rullas upp automatiskt).
- Dra i nätsladden igen så aktiveras sladdbromsen, ett kort drag i sladden deaktiverar den.

Bild 17

Vid uppställning/transport av dammsugaren kan stödet på undersidan användas. Ställ dammsugaren upprätt. Skjut in plastdetaljen på golvmunstycket i skåran på dammsugarens undersida.

Byta filter

Byt ut dammpåsen

Bild 18

- Dammpåsen måste bytas även om den inte är full om filterbytesindikeringen lyser intensivt och stadigt när munstycket är lyft från mattan och sugeffekten är inställd på högsta nivå. I det här fallet är det innehållet i påsen som gör att den måste bytas ut.
- Öppna locket genom att skjuta låsspaken i pilens riktning.

Bild 19

Tillslut dammpåsen genom att dra i tillslutningsfliken och ta sedan ut påsen.

Bild 20

Sätt i en ny dammpåse i hållaren och stäng locket till dammbehållaren.

- **Se upp! Locket till dammbehållaren kan bara stängas vid ilagd dammpåse resp. textilfilter.**
- **Om filterbytesindikeringen fortsätter att lysa sedan du bytt dammpåse bör du kontrollera om munstycket, röret eller sugslangen är igentäppt.**

Rengöra motorskyddsfiltret

Rengör motorskyddsfiltret regelbundet genom att knacka ur och slå det rent eller tvätta det.

Bild 21

- Öppna locket till dammbehållaren (se bild 18).
- Dra ut motorskyddsfiltret i pilen riktning.
- Rengör motorskyddsfiltret genom att knacka ur det.
- Vid kraftig nedsmutsning ska motorskyddsfiltret tvättas ur. Låt därefter filtret torka i minst 24 timmar.
- Skjut in motorskyddsfiltret till anslaget efter rengöring och stäng locket till dammbehållaren.

- **Observera:** Du får inte använda dammsugaren utan motorskyddsfilter!

*beroende på utförande

Ett nytt motorskyddsfilter kan beställas som reservdel hos kundtjänst.

(se Reservdelar sid. 71)

Byta mikro-hygienfilter*

Mikro-hygienfiltret ska vid varje ny utbytesfilterförpackning (efter 4 dammpåsar), bytas senast efter ett år.

Bild 22

- Lås upp och öppna utblåsgallret genom att trycka på låsfliken i pilens riktning.
- Lås upp och ta ut filterramen genom att trycka på låset i pilens riktning.

Bild 23*

- Ta ut skumplasten och Mikro-hygienfiltret.
- Avyttra Mikro-hygienfiltret och sätt in ett nytt.
- Rengör skumplasten och sätt tillbaka även den i filterramen.

När du sugit upp fina dammpartiklar (som t.ex. gips, cement, osv.) ska motorfiltret rengöras genom urknackning, och mikrofiltret bytas ut.

Bild 24

- Skjut in filterramen under de båda hållardetaljerna och sväng den i pilens riktning tills den snäpper på plats.
- Stäng utblåsgallret.

Byta HEPA-filter*

Om dammsugaren är försedd med Hepa-filter, så måste detta bytas årligen. (Filterbyte, se bild 22 och 24)

Byta aktivkolkasset*

Om dammsugaren är försedd med aktivkolkasset så måste denna bytas ut årligen.

Bild 25*

- Ta ut aktivkolkassetten och lägg den i soporna.
- Sätt in en ny aktivkolkasset. (Filterbyte, se bild 22, 23 och 24)

Skötsel och vård

Stäng alltid av dammsugaren och dra ut kontakten ur vägguttaget innan du rengör dammsugaren. Dammsugaren och tillbehörsdelar av plast kan rengöras med mildt diskmedel.

- **Använd inte skurmedel, glas- eller allrengöringsmedel.**

Sänk aldrig ner dammsugaren i vatten.

Dammbehållaren kan vid behov rengöras med en annan dammsugare, eller bara rengöras med en torr dammtrasa/dammborste.

Med förbehåll för tekniska ändringar.

*beroende på utförande

Extra tillbehör

Utbytesfilterpackning BBZ41FP

Innehåll:

4 utbytesfilter med tillslutning

1 mikro-hygienfilter

<http://www.dust-bag-bosch.com>

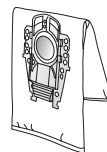

Ident.nr. 468264

Textilfilter (långtidsfilter) BBZ10TFP

Återanvändbart filter med kardborrförslutning.

- ! **Observera: Kombinationen textilfilter och HEPA-filter bör undvikas, eftersom detta**
- **förkortar HEPA-filtrets livslängd avsevärt.**



HEPA-filter (klass H12) BBZ151HF

Rekommenderas för allergiker. För extremt ren utblåsluft.

Bytes varje år (se bild 19 och 21)

- ! **Observera: Kombinationen textilfilter och HEPA-filter bör undvikas,**
- **eftersom detta förkortar HEPA-filtrets livslängd avsevärt.**

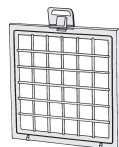

Bionic-filter BBZ11BF

Extrafilter som tar bort störande lukt

Avtar effekten, byt filter (efter ca 1 år)

Beställningsnummer: 468637

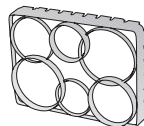

TURBO-UNIVERSAL®-borste BBZ102TBB

Borstar och dammsuger samtidigt på mattor med kort lugg och heltäckningsmattor resp för alla golvytor - även hårda golv. Särskilt effektiv för uppsugning av djurhår. Borstvalsens drifts av dammsugarens sugeffekt. Ingen elektrisk anslutning behövs.

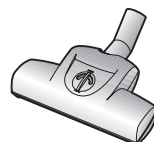

Munstycke för hårda golv BBZ123HD

För att dammsuga hårda golv (parkett, kakel, klinker,...)



Reservdelar

Microsan-utblåsfilter (1) och motorskyddsfilter (2)

Microsan-utblåsfilter (1): Identifikationsnr. 483332

Motorskyddsfilter (2): Identifikationsnr. 187622

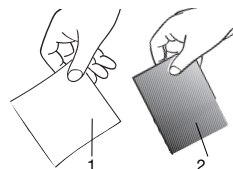

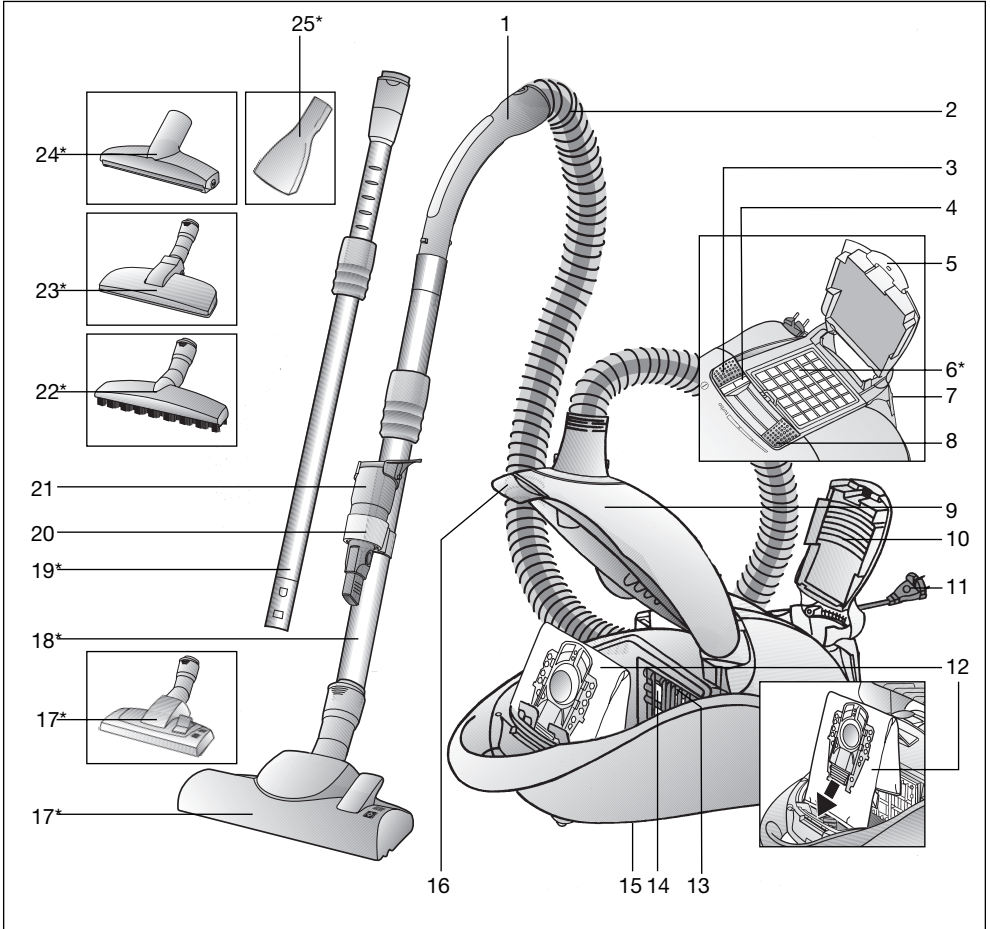

- | | | | |
|----|--------------------------------|----|--|
| 1 | Letkun kahva | 15 | Säilytysteline (laitteen alapuolella) |
| 2 | Imuletku | 16 | Lukitus |
| 3 | Käynnistys- ja sammutuspainike | 17 | Lattia-/mattosuulake irrotusholkilla* |
| 4 | Suodattimen vaihdon ilmaisin | 18 | Teleskooppiputki liukumansetilla* |
| 5 | Lukituslaatta | 19 | Teleskooppiputki liukumansetilla ja irrotusholkilla* |
| 6 | Poistoilman suodatin* | 20 | Varustekannatin |
| 7 | Pysäköintiasento | 21 | Yhdistelmävaruste |
| 8 | Imutehon säädin | 22 | Kovien lattioiden suutin irrotusholkilla* |
| 9 | Pölypussisäiliön kansi | 23 | Eläinkarvasuulake irrotusholkilla* |
| 10 | Ritilä | 24 | Eläinkarva-huonekalusuulake* |
| 11 | Verkkoliitäntäjohto | 25 | patjasuutin* |
| 12 | Suodatinpussi | | |
| 13 | Suodattimen pidike | | |
| 14 | Moottorinsuojasuodatin | | |

*varusteista riippuen

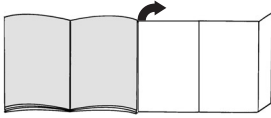
Avaa kuvasivut!**Käyttöönotto****Kuva 1**

- a) Laita imuletku istukka imuaukkoon ja lukitse se.
b) Irrottaessasi imuletkun paina molemmista lukitusnokista ja vedä letku irti.

Kuva 2*

- a) Liitä kahva ja teleskooppiputki tukevasti yhteen.
b) Työnnä kahva tukevasti teleskooppiputkeen kunnes se lukkiutuu.
Liitoksen irrottamiseksi paina irrotusholkista ja vedä kahva irti.

Kuva 3*

Työnnä teleskooppiputki tukevasti lattiasuulakkeen pidikkeeseen kunnes se lukkiutuu.
Liitoksen irrottamiseksi paina irrotusholkista ja vedä teleskooppiputki irti

Kuva 4*

Vapauta teleskooppiputken lukitus painamalla liukumansettia nuolen suuntaan ja säädä haluamasi pituus.

Kuva 5

Kiinnitä varustekannatin imuputkeen ja työnnä yhdistelmävaruste ylhäältä paikalleen.

Kuva 6

Tartu verkkojohtoon, vedä haluttu määrä ulos ja pistä pistoke pistorasiaan.

Kuva 7



Pölynimurin käynnistys ja sammutus tapahtuu painamalla käynnistys/ sammutusnäppäimestä nuolen suuntaan.

Imurointi

Olet hankkinut erittäin tehokkaan ja imevän laitteen. Max. tehoa suositellaan vain erittäin likaantuneille matalanukkaisille mattolattioille ja kovalle lattiapinnoille.

Kuva 8

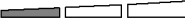
Käyttämällä imutehvo säädintä voidaan säätää haluttu imuteho portaattomasti.

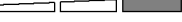
- Matala
tehoalue: 
herkkien materiaalien imurointiin, esim. verhot.
- Normaali
tehoalue: 
Päivittäiseen siivoukseen.
- Korkea
tehoalue: 
Karkeiden lattiapintojen siivoukseen, kovat lattiat ja erittäin likaiset pinnat.
- Turboalue: **turbo**
Erittäin pinttyneiden ja likaisten pintojen siivoukseen.

Kuva 9

Lattiasuulakkeen säätö:

- a) Mattojen ja kokolattiamattojen imurointiin



- b) Koviin lattioiden imurointiin

**Huomio!**

Lattiasuulakkeet kuluvat jonkin verran koviin lattioiden ominaisuuksista riippuen (esimerkiksi karkeapintaiset, talonpoikaistyyliset kaakelit). Tarkasta sen tähden suulakkeen pohja säännöllisesti. Kuluneet, teräväreunaiset suulakepohjat voivat aiheuttaa vaurioita hellävaraisesti käsiteltäviin lattiapintoihin kuten parkettiin tai linoleumiin. Valmistaja ei vastaa mahdollisista kuluneen lattiasuulakkeen aiheuttamista vahingoista.

Imurointi lisävarusteiden avulla**Kuva 10**

Ota yhdistelmävaruste ylöspäin pois varustekannattimesta.

- a) Rakosuulake
Rakojen ja kulmien imurointiin.
Vaikeapääsuisiä paikkoja varten voidaan yhdistelmävaruste pidentää 2 asentoon vetämällä rakosuulaketta teleskooppimaisesti.
- Vedä rakosuulaketta molemmissa asennoissa niin paljon, että kuulet sen lukittuvan.
 - Rakosuulake voidaan työntää takaisin kokoon vapauttamalla teleskooppilukitus (paina nuolen suuntaan).
- b) Huonekalusuulake
Huonekalujen, verhojen jne. imurointiin.

c) Pölyharja

Ikkunankehysten, kaappien yms. pintojen imurointiin.

- Käännä huonekalusuulake nuolen suuntaan.
- Pölyharja saadaan esiin kiertämällä nuolen suuntaan.
- **Ennen kuin yhdistelmävaruste laitetaan varustekannattimeen pölyharja on kierrettävä sisään ja huonekalusuulake käännettävä kiinni.**

Kuva 11*

patjasuutin

Patjojen, pehmusteiden jne. imurointiin.

(pistä tarvittaessa kahvaan tai imuputkeen).

Kuva 12*

Eläinkarva-huonekalusuulake

- Eläinten karvojen helppoon ja perusteelliseen imuroimiseen (liitä tarvittaessa kahvaan tai imuputkeen).
- Puhdista eläinkarva-huonekalusuulake helposti kahvalla imuroimalla.
- Jos eläinkarva-huonekalusuulake on kovin likainen, se voidaan myös avata.
Ruuvaa suulakkeen päissä olevat ruuvit auki (esimerkiksi kolikolla) ja poista suulakkeen sisäosa.
- Aseta sisäosa puhdistuksen jälkeen takaisin paikalleen (varmistu, että se on kunnolla paikallaan) ja ruuvaa kotelo kiinni.

Kuva 13*

Eläinkarvasuulake

Lattiasuulake eläinten karvojen helppoon ja

perusteelliseen imuroimiseen.

Työnnä teleskooppiputki tukevasti eläinkarvasuulakkeen pidikkeeseen kunnes se lukkiutuu.

Liitoksen irrottamiseksi paina irrotusholkista ja vedä

teleskooppiputki irti

Puhdista suulake helposti teleskooppiputkella / kahvalla imuroimalla.

Kuva 14*

Kovien lattioiden suutin

Kovien lattioiden imurointiin (laatat, parketti, jne.)

Työnnä teleskooppiputkea kovien lattioiden suuttimen

pidikkeeseen kunnes se lukkiutuu.

Liitoksen irrottamiseksi paina irrotusholkista ja vedä

teleskooppiputki irti.

Kuva 15

Lyhyen imurointitauon aikana voit käyttää taukotelinettä laitteen takapuolella.

Työnnä lattiasuulakkeessa oleva muovipidike laitteen takapuolella olevaan uraan.

Työn jälkeen

Kuva 16

- Sammuta laite, irrota pistoke pistorasiasta.
- Vedä kevyesti johdosta ja päästä irti (johto kelautuu automaattisesti).
- Vetämällä verkkojohdosta johtojarru aktivoituu uudestaan, lyhyt nykäisy verkkojohdosta pysäyttää johtojarrun.

Kuva 17

Laitteen säilyttämiseen/kuljetukseen voit käyttää laitteen alapuolella olevaa säilytystelinettä. Laita laite pystyasentoon. Työnnä lattiasuulakkeessa oleva muovipidike laitteen alapuolella olevaan uraan.

Suodattimen vaihto

Vaihda suodatinpussi

Kuva 18

- Jos suodattimen vaihdon ilmaisimien palaa voimakkaasti ja tasaisesti, kun suutin on nostettu matosta ja suurimmalla imuteholla, suodatinpussi on vaihdettava, vaikka se ei vielä olisikaan täynnä. Tässä tapauksessa pölyn laji tekee vaihdon tarpeelliseksi.
- Avaa pölypussisäiliön kansi nostamalla lukituksesta nuolen suuntaan.

Kuva 19

Sulje suodatinpussi vetämällä sulkimesta ja ota se pois.

Kuva 20

Laita uusi suodatinpussi pidikkeeseen ja sulje pölypussisäiliön kansi.

- **Huomio: Pölypussisäiliön kansi menee kiinni vain jos siellä on suodatinpussi tai kangassuodatin.**

Jos suodattimen vaihdon ilmaisimien palaa vielä suodatinpussin vaihdon jälkeen, tarkasta, onko suutin, putki tai imuletku mennyt tukkoon.

Moottorinsuojasuodattimen puhdistus

Moottorinsuojasuodatin on puhdistettava säännöllisin väliajoin ravistamalla tai pesemällä!

Kuva 21

- Avaa pölypussisäiliön kansi (katso kuva 18).
- Vedä moottorinsuojasuodatin ulos nuolen suuntaan.
- Puhdista moottorinsuojasuodatin ravistamalla.
- Jos se on voimakkaasti likainen, moottorinsuojasuodatin tulisi pestä.
Anna suodattimen kuivua vähintään 24 tuntia.
- Työnnä moottorinsuojasuodatin rajoittimeen asti laitteeseen puhdistuksen jälkeen ja sulje pölypussisäiliön kansi.
- **Huomio: Pölynimuria ei saa käyttää ilman moottorinsuojasuodatinta!**

*varusteista riippuen

Uuden moottorinsuojasuodattimen voit hankkia varaosana asiakaspalvelusta. (katso varaosat s. 76)

Mikrosuodattimen vaihto*

Mikrosuodatin tulisi vaihtaa jokaisen uuden vaihtosuodatinpakkauksen yhteydessä (4 suodatinpussin jälkeen), viimeistään vuoden kuluttua.

Kuva 22

- Irrota ritilä painamalla sulkimesta nuolen suuntaan ja avaa se.
- Irrota suodattimen kehys painamalla lukituksesta nuolen suuntaan ja ota se pois.

Kuva 23*

- Ota vaahtomuovi ja mikrosuodatin pois.
- Laita mikrosuodatin roskeen ja laita uusi mikrosuodatin paikalleen.
- Puhdista vaahtomuovi ja laita se takaisin suodattimen kehukseen.

Kun olet imuroinut hienoja pölyhiukkasia (kuten esim. kipsi, sementti jne.), puhdista moottorinsuojasuodatin ravistamalla sitä tai vaihda moottorinsuojasuodatin ja mikrosuodatin.

Kuva 24

- Työnnä suodattimen kehys molempien pidikkeiden alle ja käännä sitä nuolen suuntaan kunnes se lukkiutuu.
- Sulje ritilä.

Hepa-suodattimen vaihto*

Jos laitteessasi on Hepa-suodatin, se on vaihdettava kerran vuodessa. (suodattimen vaihto katso kuvat 22 ja 24)

Aktiivihiiilikasetin vaihto*

Jos laitteessasi on aktiivihiiilikasetti, se on vaihdettava kerran vuodessa.

Kuva 25*

- Ota aktiivihiiilikasetti pois ja laita se roskeen.
- Laita uusi aktiivihiiilikasetti paikalleen. (suodattimen vaihto katso kuvat 22, 23, 24)

Hoito

Ennen pölynimurin jokaista puhdistusta sen täytyy olla pois päältä ja pistoke pois seinästä.

Pölynimuria ja muovisia lisävarusteita voidaan hoitaa tavallisilla muovinpuhdistusaineilla.

- **Älä käytä hankausaineita, lasin- tai yleispuhdistusaineita.**
- **Älä koskaan upota pölynimuria veteen.**

Pölypussisäiliö voidaan tarvittaessa imuroida toisella pölynimurilla tai puhdistaa yksinkertaisesti kuivalla pölyrätillä / pölyharjalla.

Oikeus teknisiin muutoksiin pidätetään.

*varusteista riippuen

Lisävaruste

Vaihtosuodatinpakkaus BBZ41FP

Sisältö:

- 4 vaihtosuodatinta sulkimella
- 1 mikrosuodatin

<http://www.dust-bag-bosch.com>

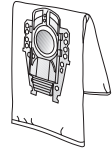

Tunnusno 468264

Kangassuodatin (kestosuodatin) BBZ10TFP

Uudelleenkäytettävä suodatin tarrasulkimella.

- Huomio: Kangassuodattimen ja HEPA-suodattimen yhdistelmää tulisi välttää, koska se lyhentää huomattavasti HEPA-suodattimen käyttöikää.**



HEPA-suodatin (luokka H12) BBZ151HF

Suosittelaan allergikoille. Erittäin puhdas poistoilma. vaihdettava vuosittain (katso kuvat 19 ja 21)

- Huomio: Kangassuodattimen ja HEPA-suodattimen yhdistelmää tulisi välttää, koska se lyhentää huomattavasti HEPA-suodattimen käyttöikää.**

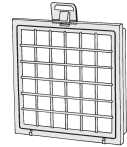

Bionic-suodatin BBZ11BF

Lisäsuodatin epämiellyttävien hajujen poistoon

Kun teho laskee, vaihda suodatin (noin 1 vuoden kuluttua)

Tilausnumero: 468637

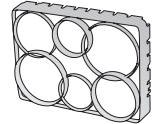

TURBO-UNIVERSAL®-harja BBZ102TBB

Lyhytnukkaisten mattojen ja kokolattiamattojen harjaus ja imurointi yhdellä kertaa. Sopii erityisesti eläinten karvojen imurointiin. Harjatelan pyörintä tapahtuu pölynimurin imuvirran avulla. Sähköliitäntää ei tarvita.

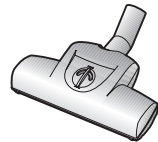

Kovien lattioiden suutin BBZ123HD

Tasaisten lattioiden imurointiin (parketti, laatat,...)



Varaosat

Microsan-poistoilman suodatin (1) ja moottorinsuojasuodatin (2)

Microsan-poistoilman suodatin (1): Tunnusno 483332

Moottorinsuojasuodatin (2): Tunnusno 187622

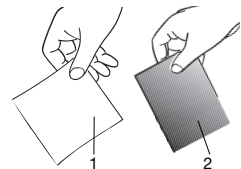

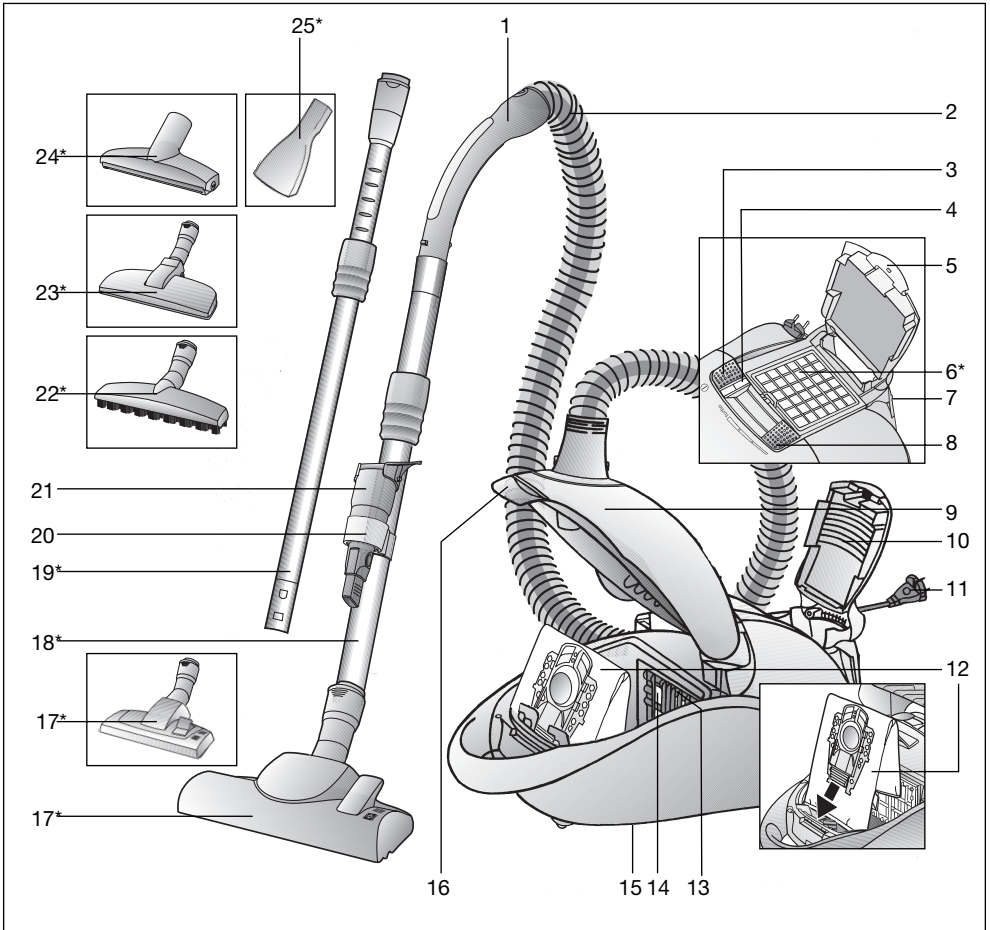

- | | |
|---|---|
| <ul style="list-style-type: none"> 1 Empuñadura del tubo 2 Tubo flexible de aspiración 3 Tecla de conexión y desconexión 4 Indicador de cambio de filtro 5 Lengüeta de cierre 6 Filtro de salida* 7 Soporte para el tubo 8 Regulador de la potencia de aspiración 9 Tapa del compartimento colector del polvo 10 Rejilla de salida 11 Cable de alimentación de red 12 Bolsa filtrante 13 Sujeción del filtro 14 Filtro protector del motor 15 Soporte para el tubo en posición vertical (en la parte inferior del aparato) | <ul style="list-style-type: none"> 16 Pestaña de cierre 17 Cepillo universal con dos posiciones con casquillo de desbloqueo* 18 Tubo telescópico con manguito desplazable* 19 Tubo telescópico con manguito desplazable y casquillo de desbloqueo* 20 Porta accesorios 21 Accesorios combinados 22 Cepillo para suelos duros con casquillo de desbloqueo* 23 Cepillo para pelo de animal con casquillo de desbloqueo* 24 Cepillo para aspirar pelo de animal de la tapicería* 25 Tobera de colchones* |
|---|---|

*según equipamiento

¡Abrir los desplegables laterales!

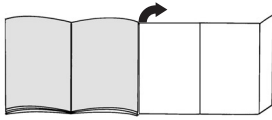

Puesta en marcha

Figura 1

- Montar y encajar el extremo de la manguera de aspiración en la abertura de aspiración.
- Para quitar la manguera flexible de aspiración, presionar las dos lengüetas de retención y extraer el tubo.

Figura 2*

- Unir la empuñadura y el tubo telescópico.
- Introducir la empuñadura en el tubo telescópico hasta que quede enclavada.
Para separarlos, presionar el casquillo de desbloqueo y extraer la empuñadura.

Figura 3*

- Introducir el tubo telescópico en el racor del cepillo universal hasta que quede enclavado.
Para separarlos, presionar el casquillo de desbloqueo y extraer el tubo telescópico.

Figura 4*

Desplazar el manguito desplazable en la dirección de la flecha para desenclavar el tubo telescópico y ajustar la posición deseada.

Figura 5

Fijar el portaaccesorios al tubo de aspiración e introducir el accesorio combinado.

Figura 6

Tirar de la clavija de enchufe para sacar el cable de alimentación de red hasta la longitud deseada y enchufarla.

Figura 7

Conectar o desconectar el aspirador accionando la tecla de conexión/desconexión en la dirección de la flecha.

Aspirado

Usted ha adquirido un aparato muy potente y con un gran rendimiento de aspiración. Por lo tanto, el ajuste de potencia máxima es sólo recomendable cuando se trata de moquetas de pelo corto o suelos duros.

Figura 8

Accionando el regulador puede ajustarse la potencia de aspiración deseada de forma continua.

- Gama baja de potencia: Para aspirar tejidos delicados, p. ej., cortinas.

- Gama media de potencia: Para la limpieza diaria con poca suciedad.

- Gama alta de potencia: Para limpiar revestimientos robustos, suelos resistentes y cuando hay mucha suciedad.

- Gama turbo: **turbo**

Para la limpieza de manchas resistentes y fuertes.

Figura 9

Ajustar la boquilla universal:

- Para la aspiración de alfombras y moquetas =>
- Para la aspiración de suelos duros =>

¡Atención!

Los cepillos universales están sometidos a un gran desgaste, independientemente del estado del suelo duro (p. ej. suelos rugosos, rústicos, etc.). Por esta razón es aconsejable comprobar con cierta frecuencia la base de la boquilla. La base de la boquilla que presente desgaste o bordes afilados puede causar daños en suelos duros delicados, como parquet o linóleo. El fabricante no se responsabilizará de los daños ocasionados por las boquillas desgastadas.

Aspirar con accesorios

Figura 10

Extraer el accesorio combinado tirando del portaaccesorios hacia arriba.

- Boquilla para juntas
 - Para aspirar en juntas y rincones.
 - Para los lugares de difícil acceso puede alargarse el accesorio combinado extendiendo la boquilla para juntas a modo de telescopio con dos posiciones.
 - Para ambas posiciones, se debe alargar la boquilla hasta que se oiga cómo encaja.
 - Al soltar los dos enclavamientos telescópicos (presionar en la dirección de la flecha) la boquilla larga puede volver a encajarse.

b) Boquilla para tapicería

Para aspirar en muebles tapizados, cortinas, etc.

c) Cepillo para muebles:

Para aspirar marcos de ventanas, armarios, perfiles, etc.

- Plegar la boquilla para aspirar tapicería en la dirección de la flecha.
- Al girar en la dirección de la flecha se extrae la corona de cerdas.
- **Antes de colocar el accesorio combinado en el portaccesorios, la corona de cerdas debe enroscarse de nuevo y colocarse la boquilla para tapicería.**

Figura 11*

Tobera de colchones

para aspirar colchones, acolchados, etc.

(según las necesidades, unir a la empuñadura o al tubo de aspiración).

Figura 12*

Cepillo para aspirar pelo de animal de tapicerías

- Para aspirar a fondo y fácilmente pelos de animal (encajar en la empuñadura o en el tubo de aspiración según convenga).
- El cepillo para aspirar pelo de animal de la tapicería se limpia aspirando con la empuñadura.
- Si la suciedad es rebelde, también se puede abrir. Para ello, desenroscar sendos tornillos a los lados del cepillo (p.ej., con una moneda) y retirar la pieza interior.
- Después de limpiar la pieza interior, colocarla de nuevo en su sitio (tener en cuenta la posición correcta) y atornillar el cuerpo del aparato.

Figura 13*

Cepillo para pelo de animal

Cepillo universal para aspirar a fondo y fácilmente pelos de animal.

Introducir el tubo telescópico en el racor del cepillo para pelo de animal hasta que quede enclavado.

Para separarlo, presionar el casquillo de desbloqueo y extraer el tubo telescópico.

Para limpiar el cepillo, aspirarlo simplemente con el tubo telescópico/empuñadura.

Figura 14*

Cepillo para suelos duros

Para aspirar sobre revestimientos de suelos duros (baldosas, parquet, etc.)

Introducir el tubo telescópico en el racor del cepillo para suelos duros hasta que quede enclavado.

Para separarlos, presionar el casquillo de desbloqueo y extraer el tubo telescópico.

Figura 15

Si se interrumpe brevemente el trabajo se puede utilizar el soporte para el tubo en la parte posterior del aparato. Introducir la pieza estriada de plástico del racor de la boquilla en la entalladura que hay en la parte posterior del aparato.

Tras el trabajo

Figura 16

- Desconectar el aparato, extraer el enchufe de conexión a la red de la toma de corriente.
- Tirar ligeramente del cable de alimentación de red y soltarlo (el cable se enrolla automáticamente).
- Al tirar nuevamente del cable de alimentación de red se vuelve a activar el freno del cable, y para desactivarlo se efectúa un leve tirón.

Figura 17

Para guardar/transportar el aparato se puede utilizar el soporte para el tubo en posición vertical situado en el lado inferior del aparato. Colocar el aparato en posición vertical. Introducir la pieza estriada de plástico de la boquilla universal en la entalladura que hay en la parte inferior del aparato.

Cambio del filtro

Cambiar la bolsa filtrante

Figura 18

- Si con la boquilla levantada de la alfombra y con la máxima potencia de aspiración ajustada, el indicador de cambio de filtro se ilumina completamente en amarillo, será necesario sustituir la bolsa filtrante, incluso cuando no esté llena del todo. En tal caso es el tipo de contenido de la bolsa lo que hace necesario el cambio.
- Abrir la tapa del compartimento general accionando la pestaña de cierre en la dirección de la flecha.

Figura 19

Cerrar la bolsa filtrante tirando de la lengüeta de cierre y extraerla.

Figura 20

Colocar una nueva bolsa filtrante en el soporte y cerrar la tapa del compartimento general.

- **Atención: la tapa del compartimento general se cierra sólo si se ha colocado una bolsa filtrante o un filtro textil.**

Si después de haber cambiado la bolsa filtrante el indicador de cambio de filtro continúa iluminándose, se debe comprobar si la boquilla, el tubo o la maniguera de aspiración están atascados.

Limpiar el filtro protector del motor

El filtro protector del motor debe limpiarse regularmente sacudiéndolo o enjuagándolo.

Figura 21

- Abrir el compartimento general (ver figura 18).
- Extraer el filtro protector del motor en el sentido que indica la flecha.
- Limpiar el filtro protector del motor sacudiéndolo.
- Si el filtro está muy sucio, deberá enjuagarse. A continuación, se ha de poner a secar un mínimo de 24 horas.
- Tras la limpieza, encajar el filtro protector del motor en el aparato hasta el tope y cerrar la tapa del compartimento general.

■ **Atención:** El aspirador no se puede utilizar sin filtro protector del motor.

En el servicio de asistencia técnica se le hará entrega de un recambio del filtro protector del motor. (Ver Piezas de repuesto pág. 61)

Cambiar el microfiltro higiénico*

Se recomienda cambiar el microfiltro higiénico después de cada nuevo paquete de filtros de repuesto (tras 4 bolsas filtrantes, como máximo después de un año).

Figura 22

- Desbloquear y abrir la rejilla de salida presionando la lengüeta de cierre en la dirección de la flecha.
- Desbloquear y extraer el bastidor del filtro presionando el cierre en la dirección de la flecha.

Figura 23*

- Extraer el plástico y el microfiltro higiénico.
- Desechar el microfiltro higiénico y colocar uno nuevo.
- Limpiar el plástico y volver a colocarlo también en el marco del filtro.

Cuando se hayan aspirado partículas de polvo muy finas (como puede ser yeso, cemento, etc.), limpiar el filtro protector del motor sacudiéndolo; en caso necesario, cambiar el filtro protector del motor y el microfiltro higiénico.

Figura 24

- Desplazar el bastidor del filtro por debajo de las dos piezas de sujeción y bajarlo en la dirección de la flecha hasta que quede enclavado.
- Cerrar la rejilla de salida.

Cambiar el filtro Hepa*

Si el aparato está equipado con un filtro HEPA, debe ser cambiado anualmente. (Ver figuras 22 y 24 para el cambio de filtro).

Cambiar del cartucho de filtro de carbón activo*

Si el aparato está equipado con un cartucho de filtro de carbón activo, debe ser cambiado anualmente.

Figura 25*

- Extraer el cartucho de filtro de carbón activo y arrojarlo a la basura.
- Colocar un cartucho de filtro de carbón activo nuevo. (Ver figuras 22, 23 y 24 para el cambio de filtro).

Cuidados

La limpieza del aspirador sólo se realizará con el aparato apagado y la clavija del enchufe a la red desenchufada. El aspirador y las piezas de plástico de los accesorios pueden limpiarse con uno de los productos de limpieza para plásticos usuales en el mercado.

■ **No utilizar productos abrasivos, limpiacristales o productos de limpieza universales. No introducir nunca el aspirador dentro del agua.**

De ser necesario se puede limpiar el compartimento colector de polvo con un segundo aspirador, o simplemente con un paño seco o un pincel para polvo.

Quedan reservadas las modificaciones técnicas.

*según equipamiento

Accesorios opcionales

Paquete de filtros de repuesto BBZ41FP

Contenido:

4 filtros de repuesto con cierre

1 microfiltro higiénico

<http://www.dust-bag-bosch.com>

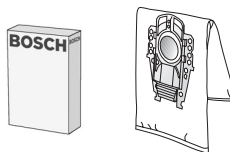

N.º identificación 468264

Filtro textil (filtro permanente) BBZ10TFP

Filtro reutilizable con sistema de cierre textil.

- **Atención: debe evitarse la combinación entre filtro textil y filtro HEPA, ya que de lo contrario la vida útil del filtro HEPA se reduce considerablemente.**



Filtro HEPA (clase H12) BBZ151HF

Recomendado para alérgicos. Para un aire de salida extremadamente limpio.

Cambiar anualmente (ver figuras 19 y 21)

- **Atención: debe evitarse la combinación entre filtro textil y filtro HEPA, ya que de lo contrario la vida útil del filtro HEPA se reduce considerablemente.**

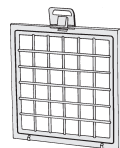

Filtro Bionic BBZ11BF

Filtro adicional para la eliminación de malos olores. Deberá cambiar el filtro cuando se vea reducida su eficacia (después de 1 año aprox.)

Número de pedido: 468637

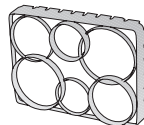

Cepillo TURBO-UNIVERSAL® BBZ102TBB

Cepillar y aspirar en una sola pasada alfombras y moquetas de pelo corto, y para cualquier tipo de revestimientos del suelo. Especialmente apropiado para aspirar pelo de animales. El rodillo del cepillo se acciona por medio de la corriente de aspiración del aspirador. No precisa conexión eléctrica.

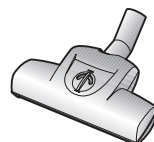

Cepillo para suelos duros BBZ123HD

Para aspirar sobre suelos lisos (parqué, baldosas, terracota,...)



Piezas de repuesto

Filtro de salida Micosan (1) y filtro protector del motor (2)

Filtro de salida Micosan (1): N.º identificación 483332

Filtro protector del motor (2): N.º identificación 187622

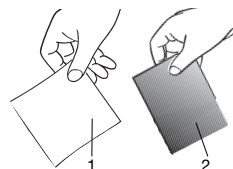

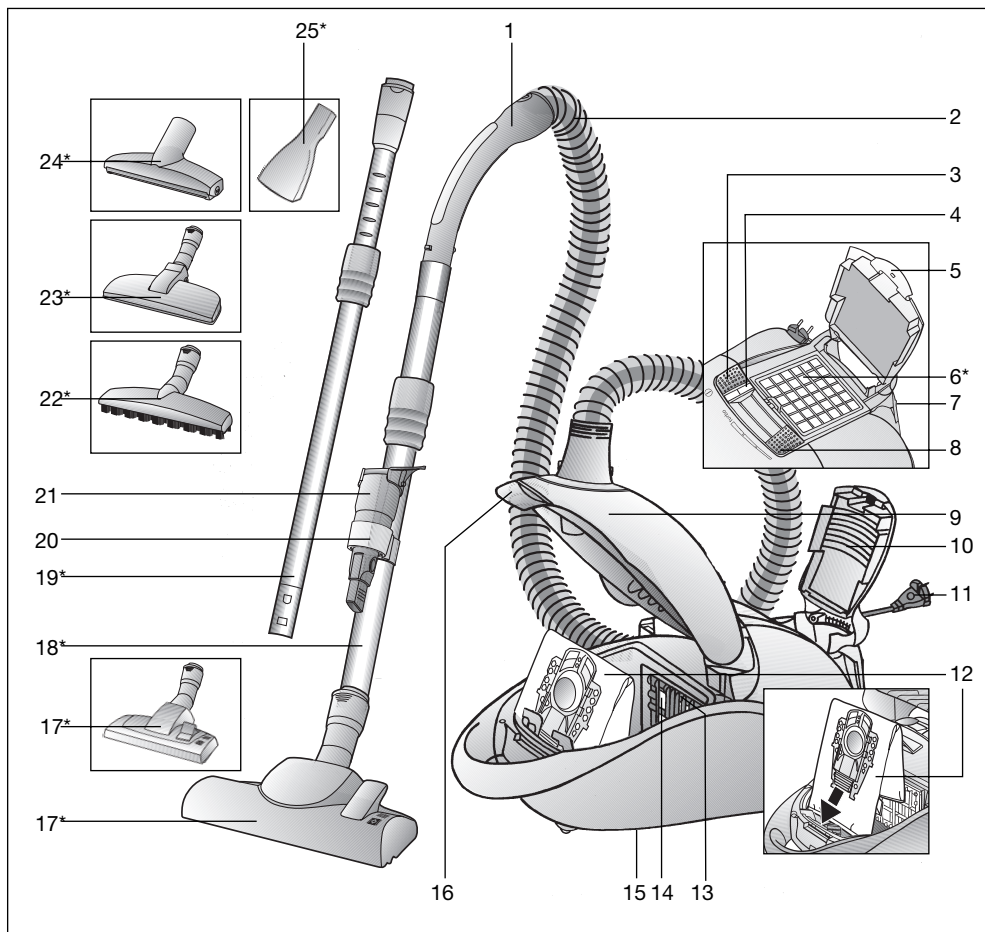

- | | | | |
|----|---|----|--|
| 1 | Pega da mangueira | 16 | Alavanca de fecho |
| 2 | Mangueira de aspiração | 17 | Bocal comutável com manga de desbloqueio* |
| 3 | Botão para ligar e desligar o aspirador | 18 | Tubo telescópico com punho corrediço* |
| 4 | Luz-piloto de mudança do filtro | 19 | Tubo telescópico com punho corrediço e manga de desbloqueio* |
| 5 | Lingueta de fecho | 20 | Suporte de acessório |
| 6 | Filtro de saída do ar* | 21 | Acessório combinado |
| 7 | Posição de parque para o tubo | 22 | Bocal para pavimento rijo com manga de desbloqueio* |
| 8 | Regulador da potência de sucção | 23 | Bocal para pêlos de animais com manga de desbloqueio* |
| 9 | Tampa do compartimento do saco do pó | 24 | Bocal para remoção de pêlos de animais de estofos* |
| 10 | Grelha de saída do ar | 25 | Bocal de colchões* |
| 11 | Cabo de alimentação | | |
| 12 | Saco de pó | | |
| 13 | Porta-filtro | | |
| 14 | Filtro de protecção do motor | | |
| 15 | Dispositivo para arrumar o tubo (na base do aparelho) | | |

*conforme o modelo

Desdobre, por favor, as páginas com figuras!

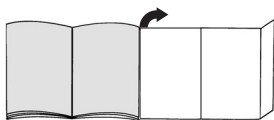

Colocação em funcionamento

Figura 1

- Encaixe a tubuladura da mangueira de aspiração na abertura de sucção.
- Para retirar a mangueira de aspiração, pressione os dois botões de encaixe laterais e puxe a mangueira.

Figura 2*

- Encaixe a pega no tubo telescópico.
- Empurre a pega para dentro do tubo telescópico até a mesma encaixar.
Para desencaixar, prima a manga de desbloqueio e retire a pega.

Figura 3*

- Empurre o tubo telescópico na tubuladura do bocal até o mesmo encaixar.
Para desencaixar, prima a manga de desbloqueio e retire o tubo telescópico.

Figura 4*

- Empurrando o punho correção no sentido da seta, desbloqueie o tubo telescópico e ajuste o comprimento desejado.

Figura 5

- Fixe o suporte de acessório no tubo de aspiração e insira o acessório combinado por cima.

Figura 6

- Pegue no cabo de alimentação pela ficha, puxe-o para fora até ao comprimento desejado e ligue a ficha à tomada.

Figura 7

- Ligue/desligue o aspirador através do botão para ligar e desligar, fazendo-o deslizar no sentido da seta.

Aspiração

Aquiriu um aspirador de elevado poder de sucção e potência. Recomenda-se a utilização da máxima potência apenas em alcatifas de pêlo curto ou pavimentos rijos muito sujos.

Figura 8

O regulador da potência de sucção permite-lhe ajustar de forma contínua a potência de sucção.

- Nível de potência baixa: Para aspirar tecidos delicados, por ex., cortinados.
- Nível de potência média: Para a limpeza diária de pouca sujidade.
- Nível de potência elevada: Para a limpeza de pavimentos resistentes, soalhos rijos e muita sujidade.

■ Turbo:

turbo

Para a limpeza de sujidade resistente e muito acentuada.

Figura 9

Ajustar o bocal:

- Para aspirar tapetes e alcatifas =>
- Para aspirar soalhos rijos =>

Atenção!

Dependendo das características do pavimento (p.ex., azulejos ásperos ou rústicos), os bocais estão sujeitos a certo desgaste. Por conseguinte, deve verificar regularmente a sola do bocal. Bocais com solas desgastadas e arestas vivas podem danificar pavimentos delicados como o parquet ou o linóleo. O fabricante não se responsabiliza por eventuais danos causados por um bocal desgastado.

Aspirar com o acessório

Figura 10

Retire o acessório combinado do respectivo suporte, puxando-o para cima.

- Bocal para fendas
 - Para aspirar fendas e cantos.
Para aspirar sítios de difícil acesso, é possível prolongar o bocal combinado, estendendo telescopicamente o bocal para fendas em 2 níveis.
 - Em ambos os níveis, puxe o bocal para fendas até ouvi-lo encaixar.
 - Ao soltar os bloqueios da função telescópica (pressionando no sentido da seta), o bocal para fendas pode ser novamente encolhido.

b) Bocal para estofos

Para aspirar mobiliário estofado, cortinados, etc.

c) Pincel para móveis

Para aspirar caixilhos de janelas, armários, réguas perfiladas, etc.

- Dobre o bocal para estofos no sentido da seta.
- Rodando no sentido da seta, sai a escova.
- **Antes de inserir o acessório combinado no respectivo suporte, é necessário rodar a escova para dentro e voltar a dobrar o bocal para estofos.**

Figura 11*

Bocal de colchões

Para aspirar colchões, almofadas, etc.

(inserir na pega ou no tubo de aspiração conforme necessário).

Figura 12*

Bocal para remoção de pêlos de animais dos estofos

- Para uma remoção fácil e total de pêlos de animais (coloque na pega ou no tubo conforme adequado).
- Para limpar o bocal basta aspirá-lo com a pega.
- No caso de estar muito sujo, o bocal também pode ser aberto.

Para o efeito, desaperte ambos os parafusos laterais no bocal (por exemplo, com uma moeda) e retire a parte interior do bocal.

- Depois da limpeza coloque novamente a parte interior (ter atenção ao encaixe correcto) e aparafuse-a ao corpo exterior.

Figura 13*

Bocal para pêlos de animais

Bocal para remover pêlos de animais de forma fácil e eficaz

Insira o tubo telescópico na tubuladura do bocal para pêlos de animais e empurre até o mesmo encaixar.

Para desencaixar prima a manga de desbloqueio e retire o tubo telescópico.

Para limpar o bocal, basta aspirá-lo com o tubo telescópico / pega.

Figura 14*

Bocal para pavimento rijo

Para aspirar revestimentos de pavimentos rijos (ladrilhos, parquet, etc.)

Empurre o tubo telescópico na tubuladura do bocal para pavimento rijo até o mesmo encaixar.

Para desencaixar, prima a manga de desbloqueio e retire o tubo telescópico.

Figura 15

No caso de interromper, por pouco tempo, a aspiração, pode utilizar a posição de parque para o tubo localizado na parte de trás do aparelho.

Insira a patilha de plástico localizada na tubuladura do bocal na reentrância existente na parte de trás do aparelho.

Após o trabalho

Figura 16

- Desligue o aspirador e retire a ficha da tomada.
- Puxe ligeiramente o cabo de alimentação, soltando-o de seguida (o cabo enrola-se automaticamente).
- O dispositivo de travamento do cabo é de novo activado, bastando puxar levemente o cabo.

Figura 17

Para guardar/transportar o aparelho pode utilizar o dispositivo para arrumar o tubo na parte de baixo do aparelho. Coloque o aparelho ao alto. Insira a patilha de plástico, no bocal, na reentrância existente na parte de baixo do aparelho.

Mudar o filtro

Mudar o saco de pó

Figura 18

- Se, com o bocal levantado do chão e a potência de sucção regulada para o nível máximo, a luz-piloto de mudança do filtro acender com uma luz intensa e permanente, tem de mudar o saco de pó, ainda que o mesmo não esteja totalmente cheio. Neste caso, o tipo de lixo aspirado torna necessária a mudança do saco.
- Abra a tampa do compartimento do saco de pó, accionando a alavanca de fecho no sentido da seta.

Figura 19

Feche o saco de pó puxando a lingueta de fecho e retire-o para fora.

Figura 20

Coloque um saco de pó novo no porta-filtro e feche a tampa do compartimento do saco de pó.

- **Atenção: A tampa do compartimento do saco de pó só fecha com o saco de pó ou o filtro têxtil colocados.**

Se depois de trocado o saco de pó, a luz-piloto de mudança do filtro continuar acesa, verifique, por favor, se o bocal ou a mangueira de aspiração se encontram entupidos.

*conforme o modelo

Limpe o filtro de protecção do motor

O filtro de protecção do motor deve ser limpo, em intervalos regulares, por meio de lavagem ou sacudindo-o!

Figura 21

- Abra a tampa do compartimento do saco do pó (ver Fig. 18).
- Retire o filtro de protecção do motor no sentido da seta.
- Limpe o filtro de protecção do motor sacudindo-o.
- Se estiver muito sujo, o filtro de protecção do motor deve ser lavado.
Deixe o filtro secar durante pelo menos 24 horas.
- Após a limpeza insira o filtro de protecção do motor no aparelho até ao encosto e feche a tampa do compartimento do saco de pó.

⚠ **Atenção:** O aspirador não pode funcionar sem filtro de protecção do motor!

Os filtros de protecção do motor podem ser adquiridos como peças de substituição no Serviço de Assistência Técnica. (ver peças de substituição pág. 86)

Mudar o microfiltro higiénico*

O microfiltro higiénico deve ser substituído sempre que usar uma nova embalagem de filtros de substituição (após 4 sacos de pó), mas o mais tardar, após um ano.

Figura 22

- Premindo a lingueta de fecho no sentido da seta, desbloqueie e abra a grelha de saída do ar.
- Premindo a lingueta de fecho no sentido da seta, desbloqueie e retire a armação do filtro.

Figura 23*

- Retire a esponja e o microfiltro higiénico.
- Deite fora o microfiltro higiénico e coloque um novo microfiltro.
- Limpe a esponja e volte a colocá-la na armação do filtro.

Depois de aspirar partículas de pó finas (como, por exemplo, gesso, cimento etc.), limpe o filtro de protecção do motor, sacudindo-o levemente, ou, se necessário, substitua o filtro de protecção do motor e o micro-filtro higiénico.

Figura 24

- Coloque a armação do filtro por baixo das duas patilhas de retenção e incline-a no sentido da seta até que a mesma encaixe.
- Feche a grelha de saída do ar.

Mudar o filtro HEPA*

Se o seu aparelho estiver equipado com um filtro Hepa, este tem de ser mudado anualmente. (Para mudar o filtro ver figuras 22 e 24)

Mudar filtro de carvão activo*

Se o seu aparelho estiver equipado com um filtro de carvão activo, este tem de ser mudado anualmente.

Figura 25*

- Retire o filtro de carvão activo e elimine-o juntamente com o lixo doméstico.
- Insira um novo filtro de carvão activo. (Para mudar o filtro ver figuras 22, 23, 24)

Manutenção

Antes de limpar o aspirador, deverá desligá-lo e retirar a ficha da tomada.

O aspirador e os acessórios de plástico podem ser limpos com os produtos normalmente utilizados para a limpeza de plásticos.

⚠ **Não deverá utilizar produtos abrasivos, limpa-vidros ou produtos lava-tudo.**
Jamais introduza o aspirador na água.

Em caso de necessidade, o compartimento do saco de pó pode ser aspirado com um outro aspirador ou ser simplesmente limpo com um pano de pó /espanador.

O fabricante reserva-se o direito de proceder a quaisquer alterações técnicas.

*conforme o modelo

Acessórios originais

Embalagem de filtros de substituição BBZ41FP

Conteúdo:

4 filtros de substituição com fecho

1 micro-filtro higiénico

<http://www.dust-bag-bosch.com>

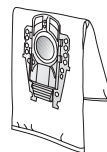

Refª 468264

Filtro têxtil (filtro permanente) BBZ10TFP

Filtro reutilizável com fecho de velcro.

- ⚠ **Atenção: A combinação filtro têxtil e filtro HEPA deve ser evitada, uma vez que a vida útil do filtro HEPA seria bastante mais reduzida.**



Filtro HEPA (classe H12) BBZ151HF

Recomendado para pessoas que sofram de alergias. Garante uma elevada pureza do ar expelido.

Substituir anualmente (ver Figuras 19 e 21)

- ⚠ **Atenção: A combinação filtro têxtil e filtro HEPA deve ser evitada, uma vez que a vida útil do filtro HEPA seria bastante mais reduzida.**

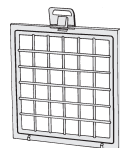

Bionic Filter BBZ11BF

Filtro adicional para eliminar cheiros incómodos

Se a eficácia diminuir, substitua o filtro

(após cerca de 1 ano)

Número de encomenda: 468637

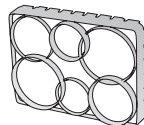

Escova TURBO-UNIVERSALL®-Bürste BBZ102TBB

Para escovar e aspirar numa só passagem tapetes e alcativas de pêlo curto ou qualquer tipo de pavimento. Especialmente adequada para aspirar pêlos de animais. O accionamento da escova rotativa é feito através do fluxo de ar do aspirador. Não é necessária qualquer ligação eléctrica.

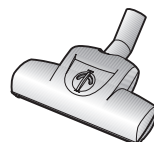

Bocal para pavimentos rijos BBZ123HD

Para aspirar pavimentos lisos (parquete, ladrilhos, terracota etc.)



Peças de substituição

Filtro de saída do ar Microsan (1) e filtro de protecção do motor (2)

Filtro de saída do ar Microsan (1): Refª 483332

Filtro de protecção do motor (2): Refª 187622

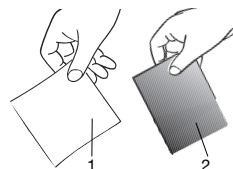

Ανοίξτε παρακαλώ τις σελίδες με τις εικόνες!

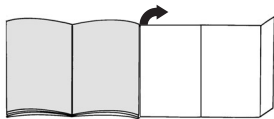

Θέση σε λειτουργία

Εικ. 1

- a) Τοποθετήστε το στόμιο του σωλήνα αναρρόφησης στο άνοιγμα αναρρόφησης και αφήστε το να ασφαλίσει.
- b) Κατά την αφαίρεση του εύκαμπτου σωλήνα αναρρόφησης πιέστε μεταξύ τους τα δύο δόντια ασφάλισης και τραβήξτε έξω τον εύκαμπτο σωλήνα.

Εικ. 2*

- a) Συνδέστε ισόπεδα τη χειρολαβή και τον τηλεσκοπικό σωλήνα.
- b) Σπρώξτε ισόπεδα τη χειρολαβή μέχρι να ασφαλίσει μέσα στον τηλεσκοπικό σωλήνα.
Για το λύσιμο της σύνδεσης πιέστε το δακτύλιο απα-σφάλισης και τραβήξτε έξω τη χειρολαβή.

Εικ. 3*

- Σπρώξτε ισόπεδα τον τηλεσκοπικό σωλήνα μέχρι να ασφαλίσει μέσα στο στόμιο του πέλματος δαπέδου.
Για το λύσιμο της σύνδεσης πιέστε το δακτύλιο απα-σφάλισης και τραβήξτε έξω τον τηλεσκοπικό σωλήνα.

Εικ. 4*

- Πιέζοντας το συρόμενο δακτύλιο προς την κατεύθυνση του βέλους, απασφαλίστε τον τηλεσκοπικό σωλήνα και ρυθμίστε το επιθυμητό μήκος.

Εικ. 5

- Στερεώστε το φορέα εξαρτημάτων στο σωλήνα αναρρόφησης και σπρώξτε μέσα το αξεσουάρ πολλαπλής χρήσης από επάνω.

Εικ. 6

- Πιάστε το ηλεκτρικό καλώδιο από το φιν, τραβήξτε έξω το επιθυμητό μήκος και συνδέστε το φιν στην πρίζα του ρεύματος.

Εικ. 7

- Θέστε την ηλεκτρική σκούπα σε λειτουργία ή εκτός λειτουργίας, πατώντας το πλήκτρο ενεργοποίησης και απενεργοποίησης προς την κατεύθυνση του βέλους.

Αναρρόφηση

Αγοράσατε μια ισχυρή συσκευή με μεγάλη δύναμη αναρρόφησης. Η θέση της μέγιστης ισχύος συνίσταται γι' αυτό μόνο στην περίπτωση πολύ λερωμένων μοκετών με χαμηλό πέλος ή σκληρών δαπέδων.

Εικ. 8

Μπορείτε να ρυθμίσετε μέσω του ρυθμιστή δύναμης αναρρόφησης την επιθυμητή δύναμη αναρρόφησης χωρίς διαβάθμιση κατά συγκεκριμένα βήματα.

- Χαμηλή περιοχή ισχύος: Για την αναρρόφηση ευαίσθητων υλικών, π.χ. κουρτινών.
- Μεσαία περιοχή ισχύος Για το καθημερινό καθάρισμα σε περίπτωση μικρής ρύπανσης.
- Υψηλή περιοχή ισχύος: Για καθάρισμα σταθερών επιφανειών επικάλυψης δαπέδου, σκληρών δαπέδων και σε περίπτωση μεγάλης ρύπανσης.
- Περιοχή Turbo: **turbo**
Για τον καθαρισμό σκληρής και πολύ μεγάλης ρύπανσης.

Εικ. 9

Ρύθμιση του πέλματος δαπέδου:

- a) Για αναρρόφηση χαλιών και μοκετών =>
- b) Για αναρρόφηση σκληρών δαπέδων =>

Προσοχή!

Τα πέλματα δαπέδου, ανάλογα με τη σύσταση του σκληρού δαπέδου (π.χ. νέα, ρουστίκ πλακίδια) υπόκεινται σε μια ορισμένη φθορά. Γι' αυτό πρέπει σε τακτικά χρονικά διαστήματα να ελέγχετε την κάτω επιφάνεια του πέλματος. Τα φθαρμένα, κοφτερά πέλματα δαπέδου μπορούν να προκαλέσουν ζημιά στα ευαίσθητα σκληρά δάπεδα, όπως παρκέ ή λινόταπητας. Ο κατασκευαστής δεν ευθύνεται για ενδεχόμενες ζημιές, που οφείλονται σε ένα φθαρμένο πέλαμα δαπέδου.

Αναρρόφηση με αξεσουάρ

Εικ. 10

Αφαιρέστε το αξεσουάρ πολλαπλής χρήσης προς τα επάνω από το φορέα εξαρτημάτων.

- a) Στόμιο αναρρόφησης για σκούπισμα γωνιών
Για την αναρρόφηση αρμών και γωνιών.
Για τα δυσπρόσβατα σημεία μπορεί να επεκταθεί το αξεσουάρ πολλαπλής χρήσης, επεκτείνοντας τηλεσκοπικά το στόμιο αναρρόφησης για το σκούπισμα γωνιών, σε 2 βήματα στα mm.
- Τραβήξτε έξω το στόμιο αναρρόφησης για το σκούπισμα γωνιών και στις δύο βαθμίδες τόσο, ώπου να ασφαλίσει με τον αντίστοιχο χαρακτηριστικό ήχο.
- Λύνοντας τις ασφάλειες της τηλεσκοπικής επέκτασης (πάτημα προς την κατεύθυνση του βέλους) μπορεί να κλείσει ξανά το στόμιο αναρρόφησης για σκούπισμα γωνιών.

β) Στόμιο αναρρόφησης για σκούπισμα επίπλων

Για την αναρρόφηση επίπλων, κουρτινών κτλ.

γ) Βουρτσάκι για σκούπισμα επίπλων

Για την αναρρόφηση πλασίων παραθύρων, τσουλαπιών, προφίλ κτλ.

- Αναδιπλώστε το στόμιο αναρρόφησης για το σκούπισμα επίπλων προς την κατεύθυνση του βέλους.
- Στρέφοντας προς την κατεύθυνση του βέλους εξέρχεται το βουρτσάκι.
- **Πριν την τοποθέτηση του αξεσουάρ πολλαπλής χρήσης στο φορέα εξαρτημάτων πρέπει να περάσει μέσα το βουρτσάκι και το στόμιο αναρρόφησης για το σκούπισμα επίπλων πρέπει να επανέλθει στην αρχική του θέση.**

Εικ. 11*

Πέλημα στρωμάτων

Για τον καθαρισμό στρωμάτων, επενδύσεων κ.τ.λ.. (ανάλογα την περίπτωση τοποθέτηση στη χειρολαβή ή στο σωλήνα αναρρόφησης).

Εικ. 12*

Στόμιο αναρρόφησης τριχών κατοικίδιων ζώων

- Για την εύκολη και αποτελεσματική απομάκρυνση των τριχών των κατοικίδιων ζώων (ανάλογα την περίπτωση τοποθετείται στη χειρολαβή ή στο σωλήνα αναρρόφησης).
- Για τον καθαρισμό αναρροφήστε απλά με τη χειρολαβή το στόμιο αναρρόφησης των τριχών των κατοικίδιων ζώων.
- Σε περίπτωση μεγάλης ρύπανσης μπορεί το στόμιο αναρρόφησης των τριχών των κατοικίδιων ζώων επίσης να ανοίξει.
Ξεβιδώστε γι' αυτό τις δύο βίδες στις πλευρές του στομίου (π.χ. με ένα κέρμα) και αφαιρέστε το εσωτερικό μέρος από το στόμιο αναρρόφησης.
- Μετά τον καθαρισμό τοποθετήστε ξανά το εσωτερικό μέρος (προσέξτε τη σωστή εφαρμογή) και βιδώστε το με το περιβλήμα.

Εικ. 13*

Πέλημα τριχών κατοικίδιων ζώων

Πέλημα δαπέδου για εύκολη και αποτελεσματική απομάκρυνση των τριχών των κατοικίδιων ζώων. Σπρώξτε τον τηλεσκοπικό σωλήνα μέχρι να ασφαλίσει μέσα στο πέλημα των τριχών των κατοικίδιων ζώων. Για το λύσιμο της σύνδεσης πιέστε το πλήκτρο απασφάλισης και τραβήξτε έξω τον τηλεσκοπικό σωλήνα.

Για τον καθαρισμό αναρροφήστε το πέλημα απλά με το σωλήνα αναρρόφησης / τη χειρολαβή.

Εικ. 14*

Πέλημα σκληρού δαπέδου

Για την αναρρόφηση σκόνης από σκληρά δάπεδα (πλακάκια, παρκέ κ.λπ.)

Σπρώξτε τον τηλεσκοπικό σωλήνα μέχρι να ασφαλίσει μέσα στο στόμιο του πέματος σκληρού δαπέδου.

Για το λύσιμο της σύνδεσης πιέστε το δακτύλιο απασφάλισης και τραβήξτε έξω τον τηλεσκοπικό σωλήνα.

Εικ. 15

Στα μικρά διαλείμματα σκουπίσματος μπορείτε να χρησιμοποιήσετε τη βοήθεια στάθμευσης που βρίσκεται στην πίσω πλευρά της συσκευής. Σπρώξτε την πλαστική πατούρα που βρίσκεται στο στόμιο του πέματος στην εγκοπή στην πίσω πλευρά της συσκευής.

Μετά την εργασία

Εικ. 16

- Απενεργοποιήστε τη συσκευή, τραβήξτε το φιν από την πρίζα.
- Τραβήξτε λίγο το ηλεκτρικό καλώδιο και αφήστε το ελεύθερο (το καλώδιο τυλιγεται αυτόματα).
- Με ένα νέο τράβηγμα του ηλεκτρικού καλωδίου ενεργοποιείται ξανά το φρένο του καλωδίου, τραβώντας σύντομα το καλώδιο απενεργοποιείται.

Εικ. 17

Για τη φύλαξη/μεταφορά της συσκευής μπορείτε να χρησιμοποιήσετε τη βοήθεια αποθήκευσης που βρίσκεται στην κάτω πλευρά της συσκευής. Τοποθετήστε τη συσκευή όρθια. Σπρώξτε την πλαστική πατούρα που βρίσκεται στο πέλημα δαπέδου στην εγκοπή στην κάτω πλευρά της συσκευής.

Αντικατάσταση φίλτρου

Αντικατάσταση σακούλας φίλτρου

Εικ. 18

- Όταν με σηκωμένο το πέλημα δαπέδου από το δάπεδο και με την υψηλότερη ρύθμιση της ισχύος αναρρόφησης η ένδειξη αλλαγής φίλτρου είναι έντονα και διαρκώς αναμμένη, πρέπει να αλλάξει η σακούλα του φίλτρου, ακόμα και στην περίπτωση που δεν είναι εντελώς γεμάτη. Σε αυτήν την περίπτωση καθιστά το είδος της ρύπανσης την αλλαγή απαραίτητη.
- Ανοίξτε το κάλυμμα του χώρου συλλογής της σκόνης, σπρώχνοντας το μοχλό κλεισίματος προς την κατεύθυνση του βέλους.

Εικ. 19

Κλείστε τη σακούλα του φίλτρου τραβώντας τη γλώσσα φραγής και αφαιρέστε την.

Εικ. 20

Τοποθετήστε μια νέα σακούλα φίλτρου στο στήριγμα και κλείστε το κάλυμμα του χώρου συλλογής της σκόνης.

- ! **Προσοχή:** Το κάλυμμα του χώρου συλλογής της σκόνης κλείνει μόνο, εφόσον έχει τοποθετηθεί η σακούλα φίλτρου ή το υφασμάτινο φίλτρο.

Αν και μετά την αντικατάσταση της σακούλας φίλτρου η ένδειξη αλλαγής φίλτρου συνεχίζει να ανάβει, παρακαλούμε ελέγξτε αν το πέλημα, ο σωλήνας ή ο εύκαμπος σωλήνας αναρρόφησης έχουν βουλώσει.

Καθαρισμός του φίλτρου προστασίας του κινητήρα

Το φίλτρο προστασίας του κινητήρα πρέπει να καθαρίζεται σε τακτικά χρονικά διαστήματα με ελαφρό κτύπημα ή πλύσιμο!

Εικ. 21

- Ανοίξτε το κάλυμμα του χώρου συλλογής της σκόνης (βλέπε Εικ. 18).
- Τραβήξτε έξω το φίλτρο προστασίας του κινητήρα προς την κατεύθυνση του βέλους.
- Καθαρίστε το φίλτρο προστασίας του κινητήρα με ελαφρό κτύπημα.
- Σε περίπτωση μεγάλης ρύπανσης το φίλτρο προστασίας του κινητήρα πρέπει να πλένεται.
Στη συνέχεια αφήστε το φίλτρο να στεγνώσει το λιγότερο για 24 ώρες.
- Μετά τον καθαρισμό, σπρώξτε το φίλτρο προστασίας του κινητήρα μέσα στη συσκευή μέχρι το τέρμα και κλείστε το κάλυμμα του χώρου συλλογής της σκόνης.

! Προσοχή: Η ηλεκτρική σκούπα δεν επιτρέπεται να λειτουργεί χωρίς το φίλτρο προστασίας του κινητήρα!

Ένα νέο φίλτρο προστασίας του κινητήρα μπορείτε να το προμηθευτείτε, όταν θέλετε, ως ανταλλακτικό από το σέρβις πελατών. (βλέπε "Ανταλλακτικά" στη σελίδα 91)

Αντικατάσταση του μικροφίλτρου υγιεινής*

Το μικροφίλτρο υγιεινής πρέπει αντικαθίσταται με κάθε νέο πακέτο ανταλλακτικών σακουλών σκόνης (μετά από 4 σακούλες φίλτρου), το αργότερο όμως μετά τη λήξη ενός χρόνου.

Εικ. 22

- Πιέζοντας τη γλώσσα ασφάλισης προς την κατεύθυνση του βέλους απασφαλίστε τη σχάρα εξόδου του αέρα και ανοίξτε την.
- Πιέζοντας τη γλώσσα ασφάλισης προς την κατεύθυνση του βέλους απασφαλίστε και αφαιρέστε το πλαίσιο του φίλτρου.

Εικ. 23*

- Αφαιρέστε το αφρώδες πλαστικό και το μικροφίλτρο υγιεινής.
- Αποσύρετε το μικροφίλτρο υγιεινής και τοποθετήστε ένα νέο μικροφίλτρο υγιεινής.
- Καθαρίστε το αφρώδες πλαστικό και τοποθετήστε το και πάλι ξανά στο πλαίσιο του φίλτρου.

Μετά την απορρόφηση της λεπτής σκόνης (όπως π.χ. γύψος, τσιμέντο, κτλ.), καθαρίστε το φίλτρο προστασίας του κινητήρα με ελαφρό κτύπημα, ενδεχομένως αντικαταστήστε το φίλτρο προστασίας του κινητήρα και το μικροφίλτρο υγιεινής.

Εικ. 24

- Σπρώξτε το πλαίσιο του φίλτρου κάτω από τα δύο χείλη συγκράτησης και στρέψτε το προς την κατεύθυνση του βέλους, ώπου να ασφαλίσει.
- Κλείστε τη σχάρα εξόδου του αέρα.

Αντικατάσταση του φίλτρου HEPA*

Εάν η συσκευή σας είναι εξοπλισμένη με ένα φίλτρο HEPA, πρέπει το φίλτρο να αντικαθίσταται κάθε χρόνο. (Για την αντικατάσταση του φίλτρου βλέπε στις εικόνες 22 και 24)

Αντικατάσταση της κασέτας ενεργού άνθρακα*

Εάν η συσκευή σας είναι εξοπλισμένη με μια κασέτα ενεργού άνθρακα, πρέπει αυτή να αντικαθίσταται κάθε χρόνο.

Εικ. 25*

- Βγάλτε την κασέτα ενεργού άνθρακα και πετάξτε την στα οικιακά απορρίμματα.
- Τοποθετήστε μια νέα κασέτα ενεργού άνθρακα. (Για την αντικατάσταση του φίλτρου βλέπε στις εικόνες 22, 23, 24)

Φροντίδα

Πριν από κάθε καθαρίσμα πρέπει πρώτα να απενεργοποιείται η ηλεκτρική σκούπα και να τραβιέται το φως από την πρίζα του ρεύματος.

Η ηλεκτρική σκούπα και τα πλαστικά αξεσουάρ μπορούν να καθαριστούν με ένα υγρό καθαρισμού πλαστικών του εμπορίου.

! **Μη χρησιμοποιείτε κανένα διαβρωτικό υλικό, υγρό καθαρισμού γυαλιού ή υγρό καθαρισμού γενικής χρήσης.**
Μη βυθίζετε την ηλεκτρική σκούπα ποτέ στο νερό.

Ο χώρος συλλογής της σκόνης μπορεί, όταν χρειάζεται, να αναρροφηθεί με μια δεύτερη ηλεκτρική σκούπα, ή να καθαριστεί απλά με ένα στεγνό ξεσκονόπανο ή πινέλο.

Διατηρούμε το δικαίωμα των τεχνικών αλλαγών.

Ειδικός εξοπλισμός

Πακέτο ανταλλακτικών σακούλων σκόνης BBZ41FP

Περιεχόμενο:

4 ανταλλακτικές σακούλες σκόνης με κλείστρο

1 μικροφίλτρο υγιεινής

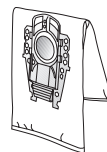

Κωδικός αρ. 468264

Υφασμάτινο φίλτρο (φίλτρο διαρκείας) BBZ10TFP

Επαναχρησιμοποιούμενο φίλτρο με αυτοκόλλητο κούμπωμα.

- ! Προσοχή: Ο συνδυασμός υφασμάτινου φίλτρου και φίλτρου HEPA πρέπει να αποφεύγεται, επειδή σε αυτή την περίπτωση μειώνεται σημαντικά η διάρκεια ζωής του φίλτρου HEPA.



Φίλτρο HEPA (κατηγορία H12) BBZ151HF

Συνίσταται για τους αλλεργικούς. Για εξαιρετικά καθαρό αέρα εξόδου.

Αντικατάσταση ανά έτος (βλέπε στις εικόνες 19 και 21)

- ! Προσοχή: Ο συνδυασμός υφασμάτινου φίλτρου και φίλτρου HEPA πρέπει να αποφεύγεται, επειδή σε αυτή την περίπτωση μειώνεται σημαντικά η διάρκεια ζωής του φίλτρου HEPA.

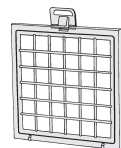

Φίλτρο Bionic BBZ11BF

Πρόσθετο φίλτρο για την απομάκρυνση των ενοχλητικών οσμών

Σε περίπτωση που μειωθεί η απόδοση αντικαταστήστε παρακαλώ το φίλτρο (περίπου μετά 1 χρόνο)

Αριθμός παραγγελίας: 468637

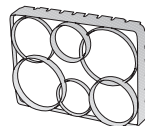

Βούρτσα TURBO-UNIVERSAL® BBZ102TBB

Βούρτσια και αναρρόφηση χαλιών με κοντό πέλος, μοκετών και κάθε επίστρωσης δαπέδου σε ένα πέρασμα. Ιδιαίτερα κατάλληλη για απορρόφηση των τριχών των κατοικίδιων ζώων. Η κίνηση του κυλίνδρου της βούρτσας επιτυγχάνεται μέσω του ρεύματος αναρρόφησης της ηλεκτρικής σκούπας. Δεν είναι απαραίτητη καμία ηλεκτρική σύνδεση.

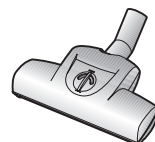

Πέλα αναρρόφησης σκληρού δαπέδου BBZ123HD

Για την αναρρόφηση σκόνης από λεία δάπεδα (παρκέ, πλακάκια, τερακότα,...)



Ανταλλακτικά

Φίλτρο εξόδου του αέρα Microsan (1) και Φίλτρο προστασίας του κινητήρα (2)

Φίλτρο εξόδου του αέρα Microsan (1): Κωδικός αρ. 483332

Φίλτρο προστασίας του κινητήρα (2): Κωδικός αρ. 187622

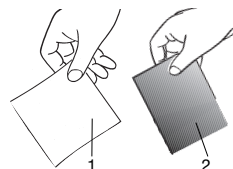

Lütfen resimli sayfaları açınız!

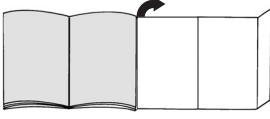

Çalıştırılması

Resim 1

- a) Emme hortumu boğazını emme boşluğuna yerleştiriniz ve yerine oturtunuz.
- b) Emme hortumu çıkarılırken, iki kilit dili bastırılmalı ve hortum çekilerek dışarı çıkarılmalıdır.

Resim 2*

- a) Tutamağı ve teleskopik boruyu iyice birleştiriniz.
- b) Tutamağı teleskopik boruya iterek yerleştiriniz. Bağlantıyı çözmek için, kilit açma kovanını bastırınız ve tutamağı çekip çıkarınız.

Resim 3*

Teleskopik boruyu iterek zemin süpürme ünitesinin boğazına iyice oturtunuz. Bağlantıyı çözmek için, kilit açma kovanına bastırınız ve teleskopik boruyu çekip çıkartınız.

Resim 4*

Sürgü manşetinin ok yönünde itilmesi ile teleskopik borunun kilidi açılır ve istenilen boyuta ayarlanabilir.

Resim 5

Aksesuar taşıyıcıyı emme borusuna sabitleyiniz ve kombine aksesuarı üstten yerine iterek yerleştiriniz.

Resim 6

Şebeke bağlantı kablosunu fişten tutun, istediğiniz uzunluğa kadar çekin şebeke fişini takın.

Resim 7

Elektrikli süpürge, açma veya kapama düğmesi ok yönünde basılarak, açılır veya kapatılır.

Emerek temizleme

Satın almış olduğunuz cihaz çok güçlü olup, yüksek emme performansına sahiptir. Bu nedenle maks. güç ayarını sadece çok kirlili, kısa tüylü halı zeminlerde veya sert zeminlerde kullanmanız tavsiye edilmektedir.

Resim 8

Emme kuvveti düzenleyicisinin çalıştırılması ile istenilen emme kuvveti kademesiz olarak ayarlanabilir.

- Düşük güç alanı: Hassas cisim ve maddelerin temizlenmesi için kullanılır; örn. tüller.

- Orta güç alanı: Az kirlili yüzeylerin günlük temizliğinde.

- Yüksek güç alanı: Sağlam zemin kaplamalarının, sert zeminlerin ve çok kirlili zeminlerin temizlenmesi için.

- Turbo-alanı:

turbo

Zor ve çok yoğun kirlilerin temizlenmesi için.

Resim 9

Zemin süpürme ünitesinin ayarlanması:

- a) Halıların ve duvardan duvara halıların süpürülmesi için =>

- b) Sert zeminlerin süpürülmesi için =>

Dikkat!

Yer fırçaları sert yüzeyin özelliklerine bağlı olarak (Örn. sert, sade akış) belirli bir aşınmaya maruz kalır. Bu nedenle fırçanın temas yüzeyi belirli aralıklarda kontrol edilmelidir. Aşınmış, keskin kenarlı fırça yüzeyleri parke veya linolyum gibi hassas sert yüzeylerde hasarlara neden olabilir. Üretici aşınmış yer fırçaları nedeniyle meydana gelen olası hasarlar için sorumluluk kabul etmez.

Aksesuar ile emiş*

Resim 10

Kombine aksesuarı, aksesuar taşıyıcıdan yukarıya doğru iterek çıkarınız.

- a) Dar aralık temizleme başlığı
- Dar aralıkların ve köşelerin emilerek temizlenmesi için kullanılır. Zor ulaşılan yerler için kombine aksesuar dar aralık temizleme başlığının teleskopik açılımı ile 2 kademe uzatılabilir.
- Dar aralık temizleme başlığı, her iki kademe de duyulur şekilde yerine oturuncaya kadar çekilip uzatılmalıdır.
 - Teleskopik kilitler açılarak (ok yönünde bastırılarak) dar aralık temizleme başlığı tekrar birleştirilebilir.

b) Döşeme süpürme başlığı

Döşeme mobilyaların, tül ve perdelerin, vs. emilerek temizlenmesi için

c) Mobilya fırçası

Pencere çerçevelerini, dolapları, profilleri vs. temizlemek için

- Döşeme süpürme başlığını ok yönünde katlayınız.
- Ok yönünde çevrildiğinde fırça kasnağından dışarı çıkacaktır.
- **Kombine aksesuar, aksesuar taşıyıcısına yerleştirilmeden önce, fırça kasnağı çevrilerle içeri alınmalı ve döşeme süpürme başlığı geri katlanmalıdır.**

Resim 11*

Döşek süpürme başlığı

Yatak döşegi, döşeme vs. süpürme için.

(ihtiyaca göre, tutamağa veya emme borusuna takılmalıdır).

Resim 12*

Hayvan kılı-mobilya döşemesi süpürme ucu

- Hayvan kıllarının kolay ve iyice temizlenmesi için (ihtiyaca göre tutamağa veya emme borusuna takılmalıdır).
- Temizlik için hayvan kılı, mobilya döşemesi süpürme ucu ile emilmelidir.
- Zor kirlere hayvan kılı, mobilya döşemesi süpürme ucu açılabilir.
Bunun için ağız tarafındaki her iki civata açılmalı (örn. madeni bir para ile) ve iç parça dışarı çıkarılmalıdır.
- Temizlikten sonra iç parça tekrar yerine takılmalı (doğru oturmasına dikkat edilmelidir) ve gövdeye vidalanmalıdır.

Resim 13*

Hayvan kılı süpürme ucu

Hayvan kıllarının kolayca temizlenebilmesi için zemin süpürme ünitesi.

Teleskopik boru yerine oturana kadar hayvan kılı emmen süpürme ucu iyice takılmalıdır.

Bağlantıyı çözmek için, kilit kovanını bastırınız ve teleskopik boruyu çekip çıkarınız.

Temizlik için süpürme ucu teleskopik boru / tutamak ile kullanılmalıdır.

Resim 14*

Sert zemin ağız

Sert zemin kaplamalarının süpürülmesi için (fayans, parke v.s.)

Teleskopik boru, yerine oturuncaya kadar sert zemin ağızının içine itilmelidir.

Bağlantıyı çözmek için, kilit açma kovanına bastırınız ve teleskopik boruyu çekip çıkartınız.

Resim 15

Kısa süpürme molalarında cihazın arka tarafındaki park yardımını kullanabilirsiniz.

Ünite ucundaki plastik çıkıntı, cihazın arka yüzündeki boşluğun içine itilmelidir.

Çalışma sona erdikten sonra

Resim 16

- Cihazı kapatınız, elektrik fişini prizden çekiniz.
- Elektrik bağlantı kablosunu kısa bir hamle ile çekip, hemen serbest bırakınız (kablo otomatik olarak sarılır).
- Elektrik kablosunu tekrar çektiğinizde, kablo freni devreye girecek, kabloyu kısa bir hamle ile çektiğinizde ise yeniden devreden çıkacaktır.

Resim 17

Cihazı saklamak/taşımak için cihazın alt tarafındaki saklama yardımını kullanabilirsiniz. Cihazı dik konuma alınız. Zemin süpürme ünitesindeki plastik çıkıntıyı cihazın arka yüzündeki boşluğun içine itiniz.

Filtre değiştirilmesi

Filtre torbası 'in değiştirilmesi

Resim 18

- Ünite halıdan kaldırılmışken ve en yüksek süpürme gücü ayarlanmışken filtre değiştirme göstergesi yoğun ve eşit şekilde yanıyor, tamamen dolu olmasa bile filtre torbası değiştirilmelidir. Böyle bir durumda filtredeki kirin türü değişimi gerekli kılmaktadır.
- Toz haznesi kapağı, kilit kolu ok yönünde basılarak açılmalıdır.

Resim 19

Filtre torbası kilit dilini çekerek serbest bırakınız ve alınız.

Resim 20

Yeni filtre torbası tutucuya yerleştiriniz ve toz haznesi kapağını kapatınız.

- **Dikkat: Toz haznesi kapağı sadece filtre torbası ve/veya tekstil filtre yerleştirilmişse kapanır.**

Filtre torbasının değişiminden sonra filtre değiştirme göstergesi hala yanıyor, ünite, boru veya emme hortumunun tıkalı olup olmadığını kontrol ediniz.

Motor koruma filtresinin temizlenmesi

Motor koruma filtresi düzenli aralıklarla vurularak ve/veya yıkanarak temizlenmelidir!

Resim 21

- Toz haznesi kapağını açınız (bkz. resim 18).
- Motor koruma filtresini ok yönünde çekerek çıkartınız.
- Motor koruma filtresini vurarak temizleyiniz.
- Kirlenme yoğunsa motor koruma filtresi yıkanmalıdır. Filtreyi en az 24 saat kurumaya bırakınız.
- Temizleme işleminden sonra motor koruma filtresini cihaza yerleştirerek dayamaya kadar itiniz ve toz haznesi kapağını kapatınız.

- **Dikkat: Elektrik süpürgesi motor koruma filtresi olmadan çalıştırılmamalıdır!**

*cihaz donanımına bağlıdır

Yeni motor koruma filtresini yetkili servisten yedek parça olarak temin edebilirsiniz.
(bkz. Yedek Parçalar S. 96)

Mikro hijyen filtresinin değiştirilmesi*

Mikro hijyen filtresi her yeni yedek filtre paketinde (4 filtre torbasından sonra), en geç bir yıl dolduğunda değiştirilmelidir.

Resim 22

- Kilit dilini ok yönünde bastırarak dışarı üfleme ızgarasını serbest bırakıp açınız.
- Kilit ok yönünde basılarak, filtre çerçevesinin kilidi çözülmeli ve filtre çerçevesi dışarı çıkarılmalıdır.

Resim 23*

- Köpüklü maddeyi ve mikro hijyen filtresini çıkartınız.
- Eski mikro hijyen filtresini imha ediniz ve yeni mikro hijyen filtresini yerleştiriniz.
- Köpüklü maddeyi temizleyiniz ve tekrar filtre çerçevelerinin içine yerleştiriniz.

İnce toz partikelleri süpürüldükten sonra (örn. toz alçı, çimento, vs.), motor koruma filtresi çırpılarak veya dövülerek temizlenmelidir, gerekirse motor koruma filtresi ve mikro hijyen filtresi değiştirilip yenilenmelidir.

Resim 24

- Filtre çerçevesi iki tutucu çıkıntı altına itilmeli ve yerine oturuncaya kadar, ok yönünde çevrilmelidir.
- Dışarı üfleme ızgarasını kapatınız.

Hepa filtresinin değiştirilmesi*

Cihazınız bir Hepa filtreye sahipse, bu filtre yılda bir kez değiştirilmelidir. (Filtre değiştirme işlemi için bkz. Resim 22 ve 24)

Aktif karbon kutusunun değiştirilmesi*

Cihazınızda bir aktif karbon kutusu varsa, bu kutu her yıl değiştirilmelidir.

Resim 25*

- Aktif karbon kutusunu çıkartınız ve ev atıkları ile birlikte imha ediniz.
- Yeni aktif karbon kutusu yerleştiriniz. (Filtre değiştirme işlemi için bkz. Resim 22, 23, 24)

Bakım

Elektrikli süpürgeyi temizlemeden önce kapatınız ve şebeke fişini çekiniz.

Elektrikli süpürgeyi ve plastik aksesuar parçalarının bakımı, sıradan plastik temizleyicisi ile yapılabilir.

■ Aşındırıcı madde, cam temizleyicisi veya çok yönlü ● temizleyici kullanmayınız.

Elektrikli süpürge kesinlikle suya sokulmamalıdır.

Cihazın toz haznesi gerektiğinde ikinci bir elektrikli süpürge ile, veya kuru bir toz bezi veya toz fırçası ile kolayca temizlenebilir.

Üretici firma ürün teknik özelliklerinde değişiklik yapabilir.

Özel Aksesuarlar

Yedek filtre paketi BBZ41FP

İçindekiler:

- 4 adet kilitleli yedek filtre
- 1 mikro-hijyen filtresi

<http://www.dust-bag-bosch.com>

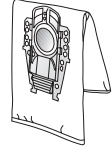
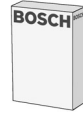

Tanım no. 468264

Tekstil filtre (kalıcı filtre) BBZ10TFP

Pıtraklı kapaklı tekrar kullanılabilen filtre.

- Dikkat: Tekstil filtre ile HEPA-filtre birlikte kullanılmamalıdır, aksi takdirde HEPA-filtrenin ömrü büyük ölçüde kısalmaktadır.**



HEPA-filtre (Sınıf H12) BBZ151HF

Alerjik insanlar için tavsiye edilir. Aşırı temiz dışarı üflenen hava için. Yılda bir kez değiştiriniz (bkz. Resim 19 ve 21)

- Dikkat: Tekstil filtre ile HEPA-filtre birlikte kullanılmamalıdır, aksi takdirde HEPA-filtrenin ömrü büyük ölçüde kısalmaktadır.**

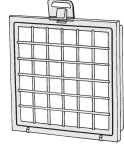

Bionic Filtre BBZ11BF

Rahatsız edici kokuların giderilmesi için ek filtre
Etkisinin azalması durumunda lütfen filtreyi değiştiriniz
(yaklaşık 1 yıl sonra)
Sipariş numarası: 468637

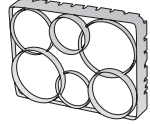

TURBO-UNIVERSAL'-Fırça BBZ102TBB

Kısa tüylü halıların, zemin halı kaplamalarının veya tüm zemin kaplamalarının, bir işlem kapsamında fırçalanması ve emilerek temizlenmesi için kullanılır. Özellikle hayvan tüy ve kıllarını temizlemek için uygundur. Fırçalı merdanesi, elektrikli süpürgenin emdiği havanın akışı üzerinden hareket ettirilir. Elektrik bağlantısına gerek yoktur.

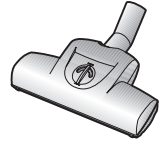

Sert Zemin Ağzı BBZ123HD

Düz zeminlerin süpürülmesi (parke, fayans, terracotta,...)



Yedek Parçalar

Microsan-dışarı üfleme filtresi (1) ve motor koruma filtresi (2)

Microsan-dışarı üfleme filtresi (1): Tanım-No. 483332
Motor koruma filtresi (2): Tanım-No. 187622

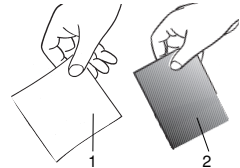

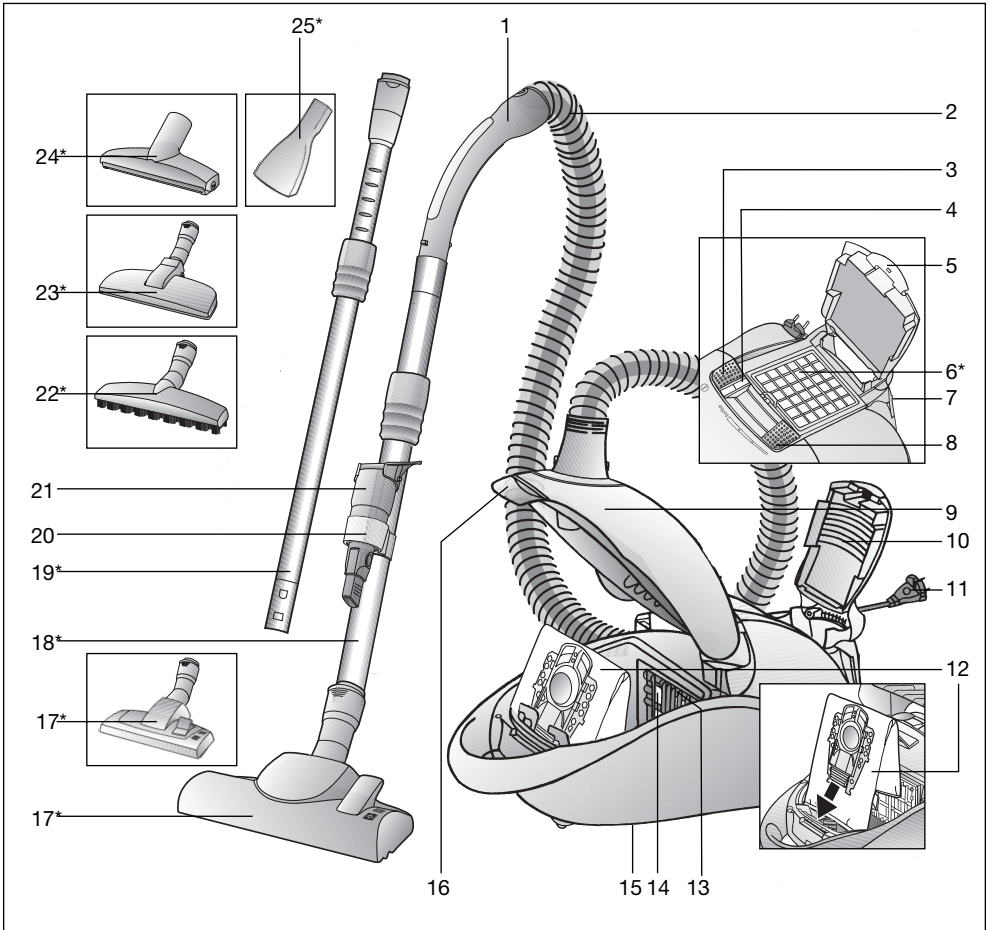

- | | |
|--|---|
| 1 Uchwyt węża | 16 Dźwignia zamykająca |
| 2 Wąż ssący | 17 Przełączana ssawka do podłóg z tuleją odblokowującą* |
| 3 Włącznik względnie wyłącznik | 18 Rura teleskopowa z tuleją przesuwaną* |
| 4 Wskaźnik wymiany filtra | 19 Rura teleskopowa z tuleją przesuwaną i tuleją odblokowującą* |
| 5 Pokrywa zamykająca | 20 Uchwyt na wyposażenie |
| 6 Filtr wylotu powietrza* | 21 Wyposażenie Kombi |
| 7 Zaczep | 22 Specjalna ssawka do podłóg twardych z tuleją odblokowującą* |
| 8 Regulator siły ssania | 23 Szczotka do odkurzania sierści zwierząt z tuleją blokującą* |
| 9 Pokrywa komory pyłowej | 24 Ssawka do sierści zwierząt do czyszczenia tapicerki* |
| 10 Kratka wylotu powietrza | 25 Ssawka do materaców* |
| 11 Przewód zasilający | |
| 12 Worek filtrujący | |
| 13 Uchwyt filtra | |
| 14 Filtr zabezpieczający silnik | |
| 15 Zaczep rury ssącej (znajdujący się na spodzie urządzenia) | |

*w zależności od wyposażenia

Proszę rozłożyć strony z ilustracjami!

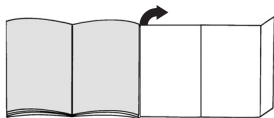

Uruchomienie

Rysunek 1

- Króciec węża wsunąć w otwór ssący i zablokować.
- Przy usuwaniu węża ssącego wcisnąć oba noski wzbijające i wyciągnąć wąż.

Rysunek 2*

- Złączyć uchwyt i rurę teleskopową.
- Wsunąć uchwyt w rurę teleskopową aż do zatrzaśnięcia.
W celu rozłączenia połączenia nacisnąć tuleję odblokowującą i wyciągnąć uchwyt.

Rysunek 3*

- Wsunąć rurę teleskopową w króciec ssawki do podłóg aż do zatrzaśnięcia.
W celu rozłączenia połączenia nacisnąć tuleję odblokowującą i wyciągnąć rurę teleskopową.

Rysunek 4*

- Poprzez naciśnięcie tulei przesuwnej zgodnie z kierunkiem strzałki odblokować rurę teleskopową i ustawić na odpowiednią długość.

Rysunek 5

- Do rury ssącej przymocować uchwyt na wyposażenie i wsunąć od góry wyposażenie Kombi.

Rysunek 6

- Uchwycić wtyczkę przewodu zasilającego, wyciągnąć na odpowiednią długość i wsunąć wtyczkę w gniazdo.

Rysunek 7

- Włączyć względnie wyłączyć odkurzacz poprzez naciśnięcie włącznika względnie wyłącznika w kierunku wskazywanym przez strzałkę.

Odkurzanie

Nabyli Państwo urządzenie charakteryzujące się dużą mocą i siłą ssania. Z tego względu ustawianie maksymalnej mocy zalecane jest wyłącznie do czyszczenia bardzo zanieczyszczonych wykładzin podłogowych o niskim włosiu lub twardych podłogi.

Rysunek 8

Za pomocą regulatora siły ssania można bezstopniowo ustawiać siłę ssania odkurzacza.

- Niski
zakres mocy: Do odkurzania delikatnych materiałów, np. firan.
- Średni
zakres mocy: Do codziennego czyszczenia przy małym zanieczyszczeniu.
- Duży
zakres mocy: Do czyszczenia wytrzymałych wykładzin podłogowych, twardych podłogi oraz przy dużym zanieczyszczeniu.
- Zakres Turbo:
turbo
Do czyszczenia dużych zanieczyszczeń.

Rysunek 9

Ustawianie ssawki do podłóg:

- Do odkurzania dywanów i wykładzin dywanowych =>
- Do odkurzania twardych podłogi =>

Uwaga!

W zależności od właściwości podłogi (np. szorstkie, rustykalne podłogi) szczotki do podłóg ulegają zniszczeniu. Dlatego należy w regularnych odstępach czasu sprawdzać spód szczotki. Zużyte, o ostrych kantach spody szczotki mogą uszkodzić delikatne podłogi, jak parkiet czy linoleum. Producent nie ponosi odpowiedzialności za ewentualne szkody powstałe w wyniku używania zużytych szczotek do podłóg.

Odkurzanie z zastosowaniem wyposażenia

Rysunek 10

Wyjąć wyposażenie Kombi do góry z uchwytu.

- Ssawka do szczelin
Do odkurzania szczelin i kątów.
Do odkurzania miejsc trudno dostępnych można przedłużyć wyposażenie Kombi poprzez teleskopowe, 2 stopniowe rozciągnięcie ssawki do szczelin.
 - Na obu stopniach należy wysuwać ssawkę do szczelin do usłyszenia charakterystycznego kliknięcia.
 - Odblokowanie blokad teleskopowych (naciśnięcie zgodnie z kierunkiem strzałki) umożliwia ponowne zsuniecie ssawki do szczelin.
- Szczotka do tapicerki
Do odkurzania mebli tapicerskich, zasłon itp.

c) Pędzel do odkurzania mebli

Do odkurzania ram okiennych, szaf, profili itp.

- Odchylić szczotkę do tapicerki zgodnie z kierunkiem strzałki.
- Wsunąć wieniec szczotkowy obracając końcówkę zgodnie z kierunkiem strzałki.
- **Przed włożeniem wyposażenia Kombi w uchwyt wyposażenia należy wkręcić wieniec szczotkowy i złożyć szczotkę do tapicerki.**

Rysunek 11*

Ssawka do materaców

Do odkurzania materaców, tapicerki itp.

(należy zamontować odpowiednie wyposażenie, zależnie od potrzeb, na uchwycie względnie na rurze zasysającej).

Rysunek 12

Szczotka do odkurzania sierści zwierząt z tapicerki

- Do łatwego i dokładnego usuwania sierści zwierząt (przymocować do uchwytu lub rury ssącej, w zależności od potrzeb).
- W celu oczyszczenia szczotki do odkurzania sierści zwierząt należy ją odkurzyć, używając rury ssącej z uchwytem.
- Przy silnym zabrudzeniu szczotkę do odkurzania sierści zwierząt można otworzyć.
W tym celu należy odkręcić obie śruby na boku szczotki (np. za pomocą monety) i wyjąć część wewnętrzną ze szczotki.
- Po odkurzeniu ponownie nałożyć część wewnętrzną (we właściwym położeniu) i przykręcić obudowę.

Rysunek 13*

Szczotka do odkurzania sierści zwierząt

Szczotka podłogowa do łatwego i dokładnego usuwania sierści zwierząt.

Wsunąć rurę teleskopową aż do zatrzaśnięcia w króćcu szczotki.

W celu rozłączenia nacisnąć tuleję odblokowującą i wyciągnąć rurę teleskopową.

Czyszczenie ssawki polega na odkurzeniu jej za pomocą rury ssącej / uchwytu.

Rysunek 14*

Specjalna ssawka do podłóg twardych

Do odkurzania twardych wykładzin podłogowych (płytek ceramicznych, parkietu itp.)

Wsunąć rurę teleskopową w króćciec ssawki do podłóg twardych aż do zatrzaśnięcia.

W celu rozłączenia połączenia nacisnąć tuleję odblokowującą i wyciągnąć rurę teleskopową.

Rysunek 15

W czasie krótkich przerw w odkurzaniu można skorzystać z zaczepu umieszczonego z tyłu urządzenia.

Wsunąć wypust z tworzywa sztucznego przy króćcu ssawki we wgłębienie z tyłu urządzenia.

Po pracy

Rysunek 16

- Wyłączyć urządzenie, wyciągnąć wtyczkę z gniazda zasilającego.
- Krótko pociągnąć i puścić przewód zasilający (przewód zostanie automatycznie zwinięty).
- Ponowne pociągnięcie przewodu zasilającego włącza hamulec kablowy, krótkie pociągnięcie za przewód wyłącza hamulec.

Rysunek 17

Do odstawiania/transportowania urządzenia można korzystać z zaczepu rury ssącej znajdującego się na spodzie urządzenia. Ustawić urządzenie pionowo. Wsunąć wypust z tworzywa sztucznego przy ssawce do podłóg we wgłębienie na spodzie urządzenia.

Wymiana filtra

Wymiana worka filtrującego

Rysunek 18

- Jeśli przy ssawce uniesionej znad powierzchni dywanu i przy ustawieniu najwyższej mocy ssania, wskaźnik wymiany filtra świeci się intensywnie i równomiernie, trzeba wymienić worek filtrujący, również wtedy, gdy nie jest on jeszcze pełny. W tym przypadku konieczność wymiany powoduje rodzaj wypełnienia.
- Otworzyć pokrywę komory pyłowej poprzez naciśnięcie dźwigni zamykającej w kierunku wskazanym przez strzałkę.

Rysunek 19

Zamknąć worek filtrujący poprzez pociągnięcie za nakładkę zamykającą i wyjąć.

Rysunek 20

Włożyć nowy worek filtrujący w uchwyt i zamknąć pokrywę komory pyłowej.

- **Uwaga: Pokrywa komory pyłowej zamyka się tylko przy włożonym worku filtrującym względnie filtrze tekstylnym.**

Jeśli po wymianie worka filtrującego wskaźnik wymiany filtra nadal świeci się, należy sprawdzić, czy ssawka, rura lub wąż ssący nie są zatkane.

*w zależności od wyposażenia

Czyszczenie filtra zabezpieczającego silnik

Filtr zabezpieczający silnik należy czyścić w regularnych odstępach czasu poprzez wytrzepanie względnie wymyć!

Rysunek 21

- Otworzyć pokrywę komory pyłowej (patrz rysunek 18).
- Wyciągnąć filtr zabezpieczający silnik w kierunku wskazywanym przez strzałkę.
- Oczyszczyć filtr zabezpieczający silnik poprzez wytrzepanie.
- W przypadku dużego zanieczyszczenia filtr zabezpieczający silnik należy wymyć.
Następnie filtr należy pozostawić do wyschnięcia na co najmniej 24 godziny.
- Po czyszczeniu, wsunąć filtr zabezpieczający silnik w urządzenie aż do oporu i zamknąć pokrywę komory pyłowej.

Uwaga: Odkurzacza nie wolno używać bez filtra zabezpieczającego silnik!

Nowy filtr zabezpieczający silnik można nabyć jako część zamienną w serwisie. (patrz Części zamienne, str. 101)

Wymiana mikrofiltra higienicznego*

Mikrofiltr higieniczny powinien być wymieniany przy każdym nowym opakowaniu filtrów wymiennych (po 4 workach filtrujących), najpóźniej raz do roku.

Rysunek 22

- Odblokować i otworzyć kratkę wylotu powietrza poprzez naciśnięcie nakładki zamykającej w kierunku wskazywanym przez strzałkę.
- Odblokować i wyjąć ramę filtra poprzez naciśnięcie zamknięcia w kierunku wskazywanym przez strzałki.

Rysunek 23*

- Usunąć piankę i mikrofiltr higieniczny.
- Usunąć zużyty mikrofiltr higieniczny i włożyć nowy mikrofiltr.
- Oczyszczyć piankę i również włożyć w ramę filtra.

Po wessaniu drobnych cząstek pyłu (jak np. gips, cement, itp.), należy oczyścić filtr zabezpieczający silnik poprzez wytrzepanie, ewentualnie wymienić filtr zabezpieczający silnik oraz mikrofiltr higieniczny.

Rysunek 24

- Wsunąć ramę filtra pod oba wypusty mocujące i odchylić w kierunku wskazywanym przez strzałkę do momentu zatrzaśnięcia.
- Zamknąć kratkę wylotu powietrza.

Wymiana filtra Hepa*

Gdy odkurzaczy wyposażony jest w filtr Hepa, musi być on wymieniany co roku. (Wymiana filtra patrz rysunki 22 oraz 24)

Wymiana kasety z węglem aktywnym*

Gdy odkurzaczy jest wyposażony w kasety z węglem aktywnym, musi być on wymieniany co roku.

Rysunek 25*

- Wyciągnąć kasety z węglem aktywnym i wyrzucić do kosza na śmieci.
- Włożyć nową kasety z węglem aktywnym. (Wymiana filtra patrz rysunki 22, 23, 24)

Konserwacja

Przed każdym czyszczeniem odkurzacza trzeba go wyłączyć i wyciągnąć wtyczkę z gniazda zasilającego. Odkurzaczy i elementy wyposażenia z tworzywa sztucznego mogą być czyszczone dostępnymi na rynku środkami do czyszczenia tworzyw sztucznych.

Nie wolno stosować żadnych środków do szorowania, czyszczenia szkła, ani uniwersalnych środków czyszczących. W żadnym wypadku odkurzacza nie wolno zanurzać w wodzie.

Komorę pyłową można w razie potrzeby oczyścić za pomocą drugiego odkurzacza lub po prostu suchą ścierką / pędzlem.

Zastrzega się wprowadzanie zmian technicznych.

*w zależności od wyposażenia

Wyposażenie specjalne

Pakiet worków wymiennych BBZ41FP

Zawartość:

4 filtrów wymiennych z zamknięciem

1 mikrofiltr higieniczny

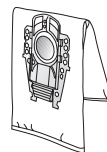

Nr ident. 468264

Filtr tekstylny (filtr trwały) BBZ10TFP

Worek wielokrotnego użytku z zamknięciem rzepowym.

- ! **Uwaga: Należy unikać jednoczesnego używania filtra tekstylnego i filtra HEPA, gdyż**
- **powoduje to znaczne skrócenie żywotności filtra HEPA.**



Filtr HEPA (klasa H12) BBZ151HF

Zalecany dla alergików. Dla zapewnienia bardzo czystego powietrza wydmuchiwanego z odkurzacza.

Wymieniać co roku (patrz rysunki 19 oraz 21)

- ! **Uwaga: Należy unikać jednoczesnego używania filtra tekstylnego i filtra HEPA, gdyż**
- **powoduje to znaczne skrócenie żywotności filtra HEPA.**



Filtr Bionic BBZ11BF

Dodatkowy filtr neutralizujący niepożądane zapachy

W przypadku obniżonej skuteczności należy wymienić filtr (po upływie ok. 1 roku)

Numer katalogowy: 468637

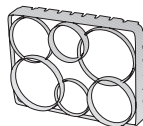

Szczotka TURBO-UNIVERSAL® BBZ102TBB

Szczotkowanie i odsysanie w jednym procesie roboczym dywanów o krótkim włosie oraz wykładzin dywanowych względnie wszystkich rodzajów wykładzin. Szczególnie nadaje się do usuwania sierści zwierząt. Napęd walca szczotkowego odbywa się za pomocą strumienia powietrza zasysanego przez odkurzacz. Nie jest wymagane żadne podłączenie elektryczne.

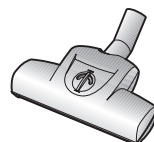

Ssawka do podłóg twardych BBZ123HD

Do odkurzania gładkich podłóg (parkiet, płytki ceramiczne, terakota,...)



Części zamienne

Filtr wylotu powietrza Microsan (1) i filtr zabezpieczający silnik (2)

Filtr wylotu powietrza (1): Nr ident. 483332

Filtr zabezpieczający silnik (2): Nr ident. 187622

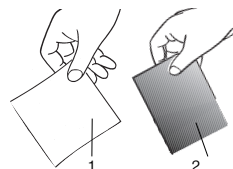

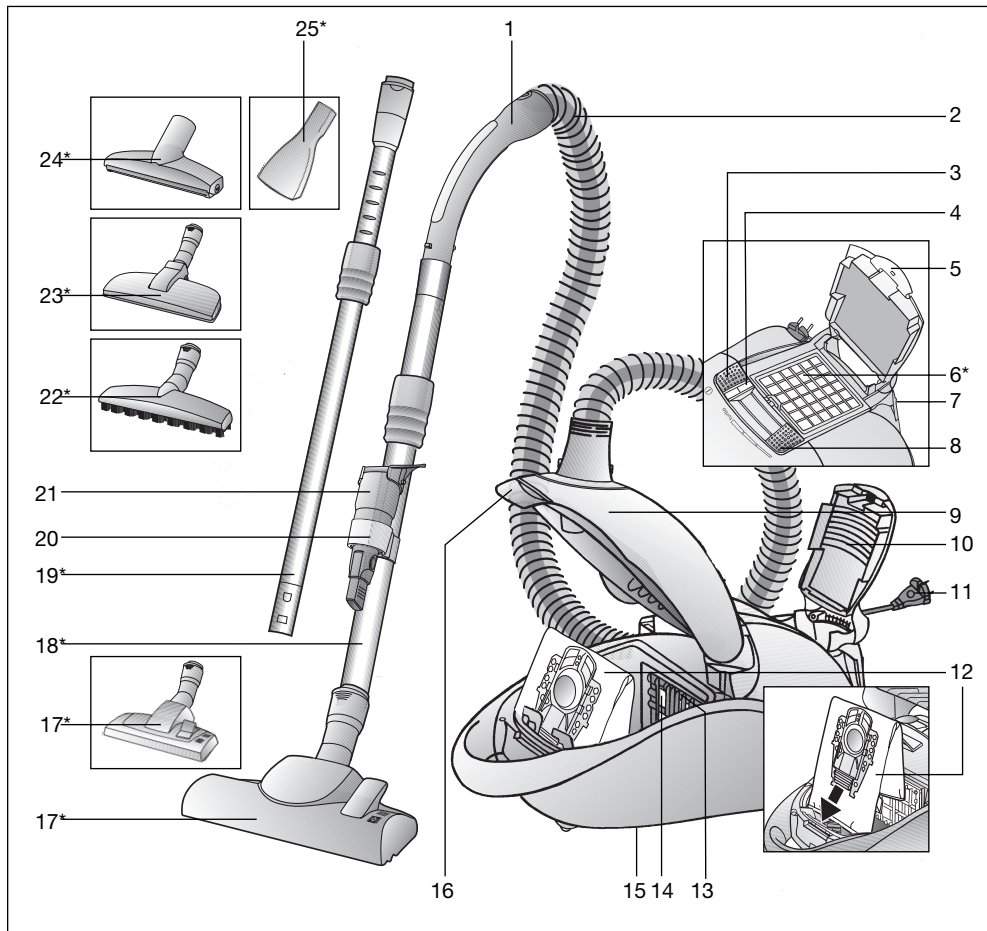

- | | | | |
|----|--------------------------|----|--|
| 1 | Porszívócső-fogantyú | 15 | Porszívócső tartó (a készülék alsó oldalán) |
| 2 | Szívótömlő | 16 | Zárókar |
| 3 | Be- ill. kikapcsoló gomb | 17 | Átkapcsolható padlószívófej reteszelőhüvellyel* |
| 4 | Szűrőcsere-kijelző | 18 | Teleszkópcső csúszókarmantyúval* |
| 5 | Zárókapocs | 19 | Teleszkópcső csúszókarmantyúval és reteszelőhüvellyel* |
| 6 | Kifúvószűrő* | 20 | Tartozéktartó |
| 7 | Parkolóállás segédeszköz | 21 | Kombi-tartozék |
| 8 | Szívóerő-szabályzó | 22 | Kemény padlóhoz való szívófej kioldó hüvellyel* |
| 9 | Porkamra fedél | 23 | Szívófej állatszórőhöz reteszelőhüvellyel* |
| 10 | Kifúvórács | 24 | Szőnyegtisztító fej állatszórőhöz* |
| 11 | Hálózati csatlakozókábel | 25 | Matracszívófej* |
| 12 | Szűrőzacskó | | |
| 13 | Szűrőtartó | | |
| 14 | Motorvédő-szűrő | | |

*kivitteltől függően

Kérjük, hogy hajtsa ki a képes oldalt.

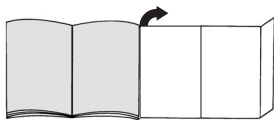

Üzembe helyezés

ábra 1

- A szívótömlő-csonkot illeszse be és kattintsa be szívónyílásába.
- A szívótömlő kivételéhez nyomja össze a két rögzítő pecket és húzza ki a tömlőt.

ábra 2*

- Dugja össze a kézi fogantyút és a teleszkópcsövet.
- Tolja a kézi fogantyút bekattanásig a teleszkópsőbe. A szétszedéshez nyomja meg a kioldó hüvelyt és húzza ki a fogantyút.

ábra 3*

Tolja be a teleszkópcsövet bekattanásig a padlószívófej csőtoldatába. A szétszedéshez nyomja meg a kioldó hüvelyt, és húzza ki a teleszkópcsövet.

ábra 4*

Nyomja meg a csúszókarmantyút a nyíl irányába a teleszkópsző kioldásához, és állítsa be a kívánt hosszúságra.

ábra 5

Erősítse a tartozéktartót a szívócsőre, és tolja be felülről a kombitartozékot.

ábra 6

A hálózati csatlakozókábelt a dugónál fogva húzza a kívánt hosszúságra, majd dugja be az aljzatba.

ábra 7

Kapcsolja be, illetve ki a porszívót a be- ill. kikapcsoló gombnak a nyíl irányába történő működtetésével.

Porszívózás

Őn egy nagy teljesítőképességű és nagy szívóerejű készüléket vásárolt. A maximális teljesítmény-beállítást ezért csak az erősen szennyezett, alacsony szálú szőnyegpadlóknál és kemény padlóknál használja.

ábra 8

A szívóerő-szabályzóval tudja a kívánt szívóerőt fokozatmentesen beállítani.

- Alacsonyabb teljesítmény-tartomány: Kényes anyagok, pl. függönyök porszívózásához.

- Közepes teljesítmény-tartomány: Nyelhe szennyeződések napi tisztításához.

- Nagyobb teljesítmény-tartomány: Robustus padlóborítások, kemény padló és erős szennyezettség esetén.

- Turbó fokozat:

turbo

A nehezen eltávolítható és nagyon erős szennyezettségek eltávolításához.

ábra 9

A padlószívófej beállítása:

- Szőnyegek és szőnyegpadlók porszívózásához =>
- Kemény padlók porszívózásához =>

Figyelem!

A padlószívófejen bizonyos mértékű kopás jelentkezik, ha kemény padlófelületek (pl. durva, rusztikus csempe) tisztításához használja. Ezért fontos, hogy a szívófejet rendszeres időközönként ellenőrizze. Ha a szívófej alja kopott, ill. szélei élessé váltak, könnyen megkarcolja a kényes kemény padlófelületeket, mint parketta vagy linóleum. A gyártó nem vállal felelősséget olyan károkért, amelyeket a kopott szívófej okoz.

Porszívózás a tartozékokkal

ábra 10

A kombitartozékot felfelé húzva vegye ki a tartozéktartóból.

- Réstisztító fej
 - Rések és sarkok porszívózásához. A nehezen hozzáférhető helyeknél a kombi-tartozékot a réstisztító fej teleszkópszerű kihúzásával 2 fokozatban meg lehet hosszabbítani.
 - A réstisztító fejet mindkét fokozatban addig húzza kifelé, amíg az hallhatóan bekattan.
 - A teleszkópszár kioldásával (megnyomás a nyíl irányában) lehet a réstisztító fejet újra összehúzni.
- Szőnyegtisztító fej
 - Kárpított bútorok, kárpitok, függönyök stb. porszívózásához.

c) Bútorecset

Ablakkeretek, szekrények, profilok stb. porszívózásához.

- Billentse át a szőnyegtisztító fejet a nyíl irányába.
- A nyíl irányában történő elfordítással hajtsa ki a kefekoszorút.
- **A kombitartozék tartozéktartóba történő behelyezése előtt a kefekoszorút fordítsa be, és a szőnyegtisztító fejet billentse vissza.**

ábra 11*

Matracszívófej
matracok, vánkosok leporszívózására.
(szükség szerint dugja fel a kézi fogantyúra vagy a szívócsőre).

ábra 12*

Szőnyegtisztító fej állatszűrőhöz

- Állatszűrők könnyű és alapos eltávolításához (szükség szerint csatlakoztassa a kézi fogantyúra ill. a szívócsőre).
- Tisztításhoz az állatszűrőhöz való szőnyegtisztító fejet egyszerűen porszívózza le a kézi fogantyúval.
- Erősebb szennyezettség esetén az állatszűrőhöz való szőnyegtisztító fej kinyitható.
Ehhez fordítsa el a szívófej oldalán található két csavart (pl. egy pénzérmével), és vegye ki a szívófejből a belső részt.
- Tisztítás után tegye vissza a belső részt (ügyeljen a megfelelő állásra), és csavarozza vissza a készülékhez.

ábra 13*

Szívófej állatszűrőhöz

Padlószívófej állatszűrők könnyű és alapos eltávolításához.

A teleszkópcsővet tolja be az állatszűrőhöz való szívófej csőtoldalába, amíg bekattan.

A szétszedéshez nyomja meg a reteszelőhüvelyt és húzza ki a teleszkópcsővet.

A tisztításhoz a szívófejet egyszerűen porszívózza le a teleszkópcsővel / kézi fogantyúval.

ábra 14*

Kemény padlóhoz való szívófej

Kemény padlóborítások porszívózásához (csempék, parketta stb.)

Tolja be a teleszkópcsővet bekattanásig a kemény padlóhoz való szívófej csőtoldalába.

A szétszedéshez nyomja meg a kioldó hüvelyt, és húzza ki a teleszkópcsővet.

ábra 15

Rövid porszívózási szüneteknél használhatja a készülék alján található parkolóállás segédeszközt.

Tolja a szívófej csónkjánál lévő műanyagbordát a készülék alján lévő nyílásba.

A munka után

ábra 16

- A készüléket kapcsolja ki, és a hálózati csatlakozódugót húzza ki a dugaszoló aljzatból.
- Kicsit húzza meg a hálózati csatlakozókábelt, majd engedje vissza (a kábel automatikusan feltekeredik).
- A hálózati csatlakozókábelt ismételt meghúzása bekapcsolja a kábelkéket, a kábel rövid meghúzása hatástalanítja azt.

ábra 17

A készülék tárolásához/mozgatásához használhatja a készülék alján levő porszívócső-tartót. Állítsa fel a készüléket. Tolja a padló-szívófejénél lévő műanyagbordát a készülék alján található nyílásba.

Szűrőcsere

A szűrőzacskó cseréje

ábra 18

- Ha szőnyegről felemelt szívófejénél és legmagasabb szívóteljesítmény-beállításnál a szűrőcsere-jelző intenzíven és egyenletesen világít, akkor a szűrőzacskót ki kell cserélni még akkor is, ha az még nem lenne tele. Ebben az esetben a beszívott tartalom jellege teszi a cserét szükségessé.
- Nyissa ki a porkamra fedelét úgy, hogy a zárókart a nyíl irányába tolja.

ábra 19

Húzza ki a szűrőzacskót a zárókapocsnál fogva, és vegye ki.

ábra 20

Az új szűrőzacskót helyezze be a tartóba, és zárja le a porkamra fedelét.

- **Figyelem: A porkamra fedele csak behelyezett szűrőzacskóval, ill. textilszűrővel zárható.**

Amennyiben a szűrőzacskó cseréje után a szűrőcsere-jelző még mindig világít, kérjük, ellenőrizze, hogy a szívófej, a cső vagy a szívótömlő nincs-e eltömődve.

A motorvédő-szűrő megtisztítása

A motorvédő-szűrőt rendszeres időközönként ütögetéssel meg kell tisztítani illetve ki kell mosni!

ábra 21

- Nyissa ki a porkamra fedelét (lásd a 18. ábrát).
- Húzza ki a motorvédő szűrőt a nyíl irányában.
- A motorvédő szűrőt ütögetéssel tisztítsa meg.
- Erős szennyezettség esetén mossa ki a motorvédő szűrőt. A szűrőt a mosás után legalább 24 óráig hagyja száradni.
- A tisztítás után a motorvédő szűrőt tolja vissza a készülékbe, és zárja le a porkamra fedelét.

- **Figyelem: A porszívót ne üzemeltesse motorvédő szűrő nélkül!**

Kérésre új motorvédő szűrő kapható pótalkatrészként a vevőszolgálattól. (lásd a pótalkatrészeket, ... oldal 106)

*kivételtől függően

Mikro-higiéniaszűrő cseréje*

A mikro-higiéniaszűrőt minden új csereszűrő-csomagnál (4 szűrőzacskó után), de legalább évente kell cserélni.

ábra 22

- A zárókapocs nyíl irányában történő lenyomásával oldja ki a kifúvórácstól és nyissa ki.
- A zárókapocs nyíl irányában történő lenyomásával oldja ki a szűrőkeretet és vegye ki.

ábra 23*

- A habanyagot és a mikro-higiéniaszűrőt vegye ki.
- Távolítsa el a mikro-higiéniaszűrőt és helyezze be az új szűrőt.
- Tisztítsa meg a habanyagot és azt is helyezze vissza a szűrőkeretbe.

Finom por-részecskék felszívása után (mint például gipsz, cement stb.) a motorvédő-szűrőt ütögetéssel tisztítsa meg, esetleg cserélje ki a motorvédő-szűrőt és a mikro-higiéniaszűrőt.

ábra 24

- Tolja a szűrőkeretet a két tartóborda alá és döntse meg a nyíl irányába, amíg be nem ugrik a helyére.
- Zárja le a kifúvórácstól.

A Hepa-szűrő cseréje*

Ha az Ön készüléke Hepa-szűrővel is fel van szerelve, akkor azt évente cserélni kell. (A szűrőcserét lásd a 22. és 24. ábrán)

Az aktívszenes betét cseréje*

Ha az Ön készüléke aktívszenes betéttel is fel van szerelve, akkor azt évente kell cserélni.

ábra 25*

- Vegye ki az aktívszenes betétet, és tegye a háztartási hulladékba.
- Tegye be az új aktívszenes betétet. (A szűrőcserét lásd a 22., 23. és 24. ábrán)

Ápolás

A porszívó minden tisztítása előtt a készüléket ki kell kapcsolni, és a hálózati csatlakozódugót ki kell húzni.

A porszívó és a műanyagból készült tartozékok ápolásához szokványos műanyagtisztítót lehet használni.

- **A tisztításhoz ne használjon súrolószert, üveg- vagy általános tisztítószert.**

A porszívót soha ne tegye vízbe!

A porkamrát szükség esetén egy másik porszívóval ki lehet porszívózni, vagy egyszerűen egy száraz portörölővel / porcettel meg lehet tisztítani.

Műszaki változtatások joga fenntartva.

* kivételtől függően

Kiegészítő tartozékok

Csereszűrő-csomag BBZ41FP

Tartalom:

- 4 csereszűrő zárral
- 1 Mikro-higiéniaszűrő

<http://www.dust-bag-bosch.com>

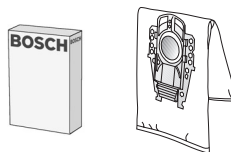

azonosító szám: 468264

Textilszűrő (tartós szűrő) BBZ10TFP

Újra felhasználható szűrő tépőzárral.

- Figyelem:** A textilszűrő és Hepa-szűrő kombinációja kerülendő, mivel így a
- Hepa-szűrő élettartama jelentősen rövidebb lesz.



HEPA-szűrő (H12 osztály) BBZ151HF

Allergiásoknak ajánlott. Különösen tiszta a kifűjt levegő.
Évente cserélendő (lásd a 19. és 21. ábra)

- Figyelem:** A textilszűrő és Hepa-szűrő kombinációja kerülendő, mivel így a
- Hepa-szűrő élettartama jelentősen rövidebb lesz.

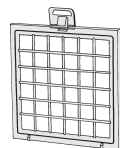

Bionic-szűrő BBZ11BF

Kiegészítő szűrő a zavaró szagok megszüntetéséhez
Ha csökken a hatékonyság, kérjük, cserélje ki a szűrőt (kb. 1 év után)
Rendelési szám: 468637

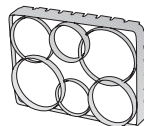

TURBO- UNIVERZÁLIS® kefe BBZ102TBB

Rövidszőrű szőnyegek és szőnyegpadlók, illetve mindenféle padlóburkolat kefézése és porszívózása egy munkamenetben. Különösen alkalmas állatszór felszívására. A kefedob meghajtását a porszívó szívási légárama biztosítja. Ehhez elektromos áramot nem igényel.

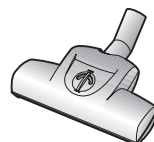

Szívófej kemény padlóhoz BBZ123HD

Sima padlók porszívózásához (parketta, csempék, terrakotta stb.)



Pótalkatrészek

Microsan-kifúvószűrő (1) és motorvédő-szűrő (2)

Microsan-kifúvószűrő (1): azonosító szám 483332
Motorvédő szűrő (2): azonosító szám 187622

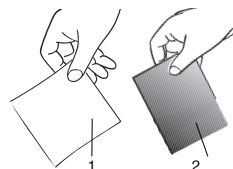

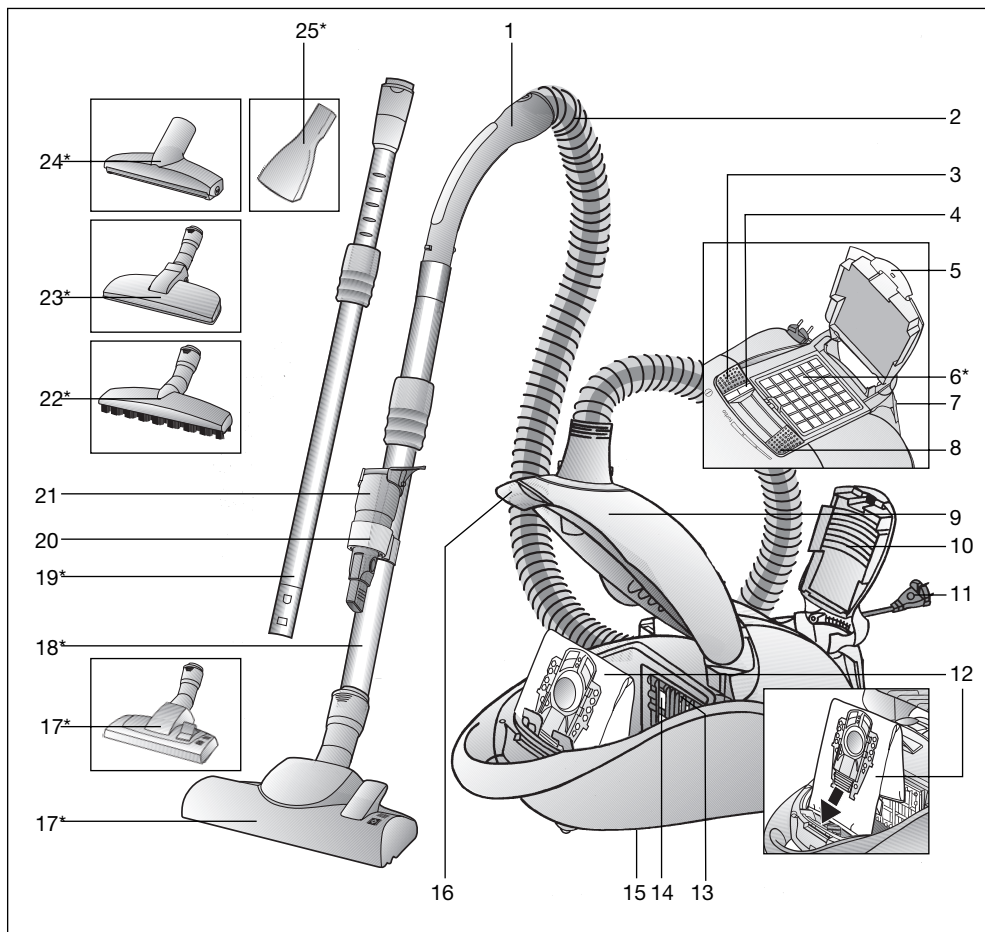

- | | |
|--|---|
| <ul style="list-style-type: none"> 1 Дръжка на маркуча 2 Смукателен маркуч 3 Бутон за включване или изключване 4 Индикация за смяна на филтъра 5 Затваряща планка 6 Издухващ филтър* 7 Спомагателно устройство за паркиране 8 Регулатор на силата на прахоизсмукване 9 Капак на прахоуловителното отделение 10 Решетка на изхода на засмуквания въздух 11 Кабел за мрежово захранване 12 Филтърната торбичка 13 Държач на филтъра 14 Защитен филтър на двигателя | <ul style="list-style-type: none"> 15 Спомагателно устройство за паркиране (на долната страна на прибора) 16 Блокиращ лост 17 Превключваема подова дюза с деблокираща втулка* 18 Телескопна тръба с плъзгаща маншета* 19 Телескопна тръба с плъзгаща маншета и деблокираща втулка* 20 Носач за принадлежности 21 Комбинирани принадлежности 22 Дюза за твърди подове с деблокираща втулка* 23 Дюза за животински косми с деблокираща втулка* 24 Дюза за изсмукване на животински косми от тапицерия 25 Дюза за дюшеци* |
|--|---|

*според окомплектовката

Моля отгърнете страниците с рисунки!

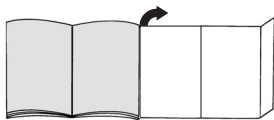

Пускане в действие

Фиг. 1

- Вкарайте щучера на маркуча в смукателния отвор и го фиксирайте.
- При сваляне на смукателния маркуч натиснете двете фиксиращи издатини и издърпайте маркуча.

Фиг. 2*

- Вкарайте една в друга подравнено дръжката и телескопната тръба.
- Натиснете дръжката в телескопната тръба до щракване.
За да освободите съединението натиснете втулката за деблокиране и извадете дръжката.

Фиг. 3*

- Вкарайте телескопната тръба в щучера на подовата дюза до щракване.
За да освободите съединението натиснете втулката за деблокиране и извадете телескопната тръба.

Фиг. 4*

- Деблокирайте телескопната тръба чрез натискане на плъзгащата маншета в посока на стрелката и установете исканата дължина.

Фиг. 5

- Закрепете носача за принадлежности на смукателната тръба и плъзнете отгоре комбинираните принадлежности.

Фиг. 6

- Хванете кабела за включване в мрежата за щекера, издърпайте го до желаната дължина и включете щекера в контакта.

Фиг. 7

- Включвайте или изключвайте прахосмукачката чрез задействане на бутона за включване или изключване в посока на стрелката.

Прахоизсмукване

Вие си купихте един много мощен уред с голяма производителност на прахоизсмукване. Поради това прахоизсмукването на максимална мощност се препоръчва само при много силно замърсени мокетни подови настилки с нисък флор или твърди подове.

Фиг. 8

Чрез задействане на регулатора на силата на прахоизсмукване може да се настрои безстепенно желаната сила на прахоизсмукване.

- По-малка
Диапазон на мощност: За изсмукване на прах по чувствителна материали, например пердетата.
- Средна
Диапазон на мощност: За ежедневно почистване при неоглямо замърсяване.
- По-висока
Диапазон на мощност: За почистване на груби подови настилки, твърди подове и при силно замърсяване.
- Турбодиапазон:
turbo
За почистване на упорити и много силни замърсявания.

Фиг. 9

Регулиране на подовата дюза:

- За прахоизсмукване на мокети и мокетни подови настилки =>
- За прахоизсмукване на твърди подови настилки =>

Внимание!

Подовите дюзи в зависимост от вида твърд под (напр. грапави, рустикални плочки) се износват до известна степен. Затова на редовни интервали от време вие трябва да проверявате плъзгащите се части на дюзата. Износени, плъзгачи се части с остри ръбове могат да причинят увреждания върху чувствителни твърди подове като паркет или линолеум. Производителят не поема отговорност за евентуални щети, които се причиняват от износена подова дюза.

Изсмукване на прах с принадлежности

Фиг. 10

Извадете нагоре от носача комбинираните принадлежности.

- Дюза за фуги
За прахоизсмукване по фуги и ъгли.
За трудно достъпни места комбинираните принадлежности могат да бъдат удължени, като за тази цел изтеглете на две степени телескопно дюзата за фуги.
- Извадете дюзата за фуги в двете степени, докато се фиксира с доловимо прищракване.
- Чрез освобождаване на телескопичните фиксатори (натиснете по посока на стрелката) дюзата за фуги може отново да се събере.

б) Дюза за тапицерия

За прахоизсмукване на тапицирани мебели, завеси и т.н.

с) Четка за мебели

За прахоизсмукване по рамки на прозорци, шкафове, профили и т.н.

- Обърнете нагоре дюза за тапицерия по посока на стрелката.
- Чрез завъртане в посока на стрелката се изкарва венецът на четката.
- **Преди поставянето на комбинираните принадлежности в носача венецът на четката трябва да се прибере и дюзата за тапицерия да се обърне обратно.**

Фиг. 11*

Дюза за дюшеци

За засмукване по дюшеци, тапицерии и т.н.

(в зависимост от необходимостта принадлежностите се поставят върху дръжката или върху смукателната тръба).

Фиг. 12*

Дюза за изсмукване на животински косми от тапицерия

- За лесно и основателно изсмукване на животински косми (при нужда се поставя на дръжката или на смукателната тръба).
- За почистване просто изсмуквайте с дюзата върху дръжката животинските косми от тапицерията.
- При по-силно замърсяване дюзата за изсмукване на животински косми от тапицерия може да бъде отворена.
За тази цел развъртете двата винта от страните на дюзата (например с монета) и извадете вътрешната част от дюзата.
- След почистване поставете отново вътрешната част (внимавайте за правилен монтаж) и я завинтете към корпуса.

Фиг. 13*

Дюза за животински косми

Подова дюза за лесно и основателно премахване на животински косми.

Вкарайте телескопната тръба в щуцера на дюзата за животински косми докато тя се фиксира.

За да освободите съединението натиснете втулката за деблокиране и извадете дръжката.

За почистване просто изсмуквайте животинските косми с дюзата върху телескопната тръба / дръжката .

Фиг. 14*

Дюза за твърди подове

За изсмукване на прах по твърди подови настилки (плочки, паркет и др.)

Вкарайте телескопната тръба в щуцера на дюзата за твърди подове до щракване.

За да освободите съединението натиснете втулката за деблокиране и извадете телескопната тръба.

Фиг. 15

При кратки паузи при изсмукване на праха Вие можете да използвате спомагателното устройство за паркиране на обратната страна на уреда. Вкарайте пластмасовото ребро на щуцера на дюзата във вдлъбнатината на обратната страна на уреда .

След работа

Фиг. 16

- Изключете уреда и извадете щепсела от мрежовия контакт.
- Дръпнете кратко кабела за мрежово захранване и го отпуснете (кабелът автоматично се навива).
- Чрез повторно дръпване на кабела за мрежовото захранване спиралката на кабела се задейства отново, а чрез ново кратко дръпване на кабела тя се деактивира.

Фиг. 17

За паркиране / транспортиране на прахосмуквачката Вие можете да използвате спомагателното устройство за паркиране на долната страна на уреда. Поставете прахосмуквачката във вертикално положение. Вкарайте пластмасовото ребро на подовата дюза във вдлъбнатината на обратната страна на уреда.

Смяна на филтъра

Смяна на филтърната торбичка

Фиг. 18

- Ако при вдигната от мокета дюза и включена най-голяма мощност на прахоизсмукване индикацията за смяна на филтъра свети интензивно и равномерно, трябва да бъде сменена филтърната торбичка, като при това тя може още да не е напълнена изцяло. В този случай смяната е необходима поради вида на запълнения материал.
- Чрез задействане на блокиращия лост в посока на стрелката отворете капака на прахоуловителното отделение.

Фиг. 19

Затворете и извадете филтърната торбичка като за тази цел я издръпате за затварящата планка.

Фиг. 20

Поставете в държача нова филтърна торбичка и затворете капака на прахоуловителното отделение.

- **Внимание:** капакът на прахоуловителното отделение може да бъде затворен само с поставена филтърна торбичка или текстилен филтър.
Ако след смяната на филтърната торбичка индикацията за смяна на филтъра продължава да свети, проверете, дали дюзата, тръбата или смукателния маркуч не са задръстени.

Почистване на защитния филтър на двигателя

Почиствайте редовно на равни интервали от време защитния филтър на двигателя посредством почукване или промиване!

Фиг. 21

- Отворете капака на прахоуловителното отделение (виж фиг. 18).
- Извадете защитния филтър на двигателя чрез издърпване в посока на стрелката.
- Почистете защитния филтър на двигателя посредством почукване.
- В случай на силно замърсяване промийте защитния филтър на двигателя.
След това оставете филтъра да постои най-малко 24 часа, за да изсъхне.
- След почистване вкарайте защитния филтър на двигателя в уреда и затворете капака на прахоуловителното отделение.

Внимание: Прахосмукачката не трябва да се използва без защитен филтър на мотора!

Нов защитен филтър за двигателя Вие можете да получите по желание като резервна част от сервизната служба.

(виж резервни части стр. 111)

Смяна на микрохигиеничния филтър*

Микрохигиеничният филтър трябва да бъде сменян при всеки нов филтърен пакет (след 4 филтърни торбички), най-късно обаче след една година.

Фиг. 22

- Чрез натискане на затварящата планка в посока на стрелката деблокирайте и отворете издухващата решетка.
- Разблокирайте и извадете филтърната рамка, като за тази цел натиснете приспособлението за затваряне в посока на стрелката.

Фиг. 23*

- Свалете пенопластта и микрохигиеничния филтър.
- Свалете микрохигиеничния филтър и поставете нов микрохигиеничен филтър.
- Почистете пенопластта и го поставете отново във филтърната рамка.

След смучене на фини частици прах (като например на гипс, цимент и др.), почистете чрез почукване защитния филтър на мотора, евентуално сменете защитния филтър на мотора и микрохигиеничния филтър.

Фиг. 24

- Вкарайте филтърната рамка под двете носещите ребра и я завъртете в посока на стрелката докато не щракне.
- Затворете издухващата решетка.

Смяна на филтъра Нера*

Ако Вашата прахосмукачка е снабден с филтър Нера, то той трябва да бъде сменян ежегодно. (Смяна на филтъра виж рис. 22 и 24)

Смяна на касетата с активния въглен*

Ако Вашата прахосмукачка е снабдена с касета с активен въглен, то тя трябва да бъде сменяна ежегодно.

Фиг. 25*

- Извадете касетата с активен въглен и я изхвърлете заедно с домакинските отпадъци.
- Поставете нова касета с активен въглен. (Смяна на филтъра виж рис. 22, 23, 24)

Поддържане

Преди всяко почистване на прахосмукачката трябва да бъде изключена и мрежовия щекер изваден от контакта.

Прахосмукачката и принадлежностите от пластмаса могат да бъдат почиствани с обичайните на пазара средства за почистване на пластмаси.

Не използвайте изтривачи средства, препарати за почистване на стъкло и универсални средства за чистене.

Никога не потапяйте прахосмукачката във вода.

При необходимост прахоуловителното отделение може да бъде измукано с помощта на втора прахосмукачка или просто да бъде почистено със суха кърпа за прах / четка за прах.

Правото за правене на технически изменения е запазено.

Специални принадлежности

Филтърен пакет за смяна BBZ41FP

Съдържание:

4 филтъра за смяна с приспособление за затваряне

1 микрохигиеничен филтър

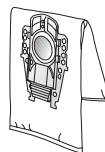

<http://www.dust-bag-bosch.com>

Идентификационен номер 468264

Текстилен филтър (постоянен филтър) BBZ10TFP

Филтър за многократно ползване със закрепване "велкро".

- **Внимание:** комбинацията текстилен филтър с филтър Нера трябва да бъде
- **избягвана, тъй като при това дълготрайността на филтъра Нера значително се съкращава.**



Филтър Нера (клас H12) BBZ151HF

Препоръчва се за алергии. За изключително чист издухван въздух.

Да се сменя ежегодно (виж рис. 19 и 21)

- **Внимание:** комбинацията текстилен филтър и филтър Нера трябва да бъде
- **избягване, тъй като при това дълготрайността на филтъра Нера значително се съкращава.**

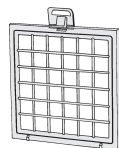

Bionic филтър BBZ11BF

Допълнителен филтър за намаляване на смущаващи миризми

При намаляващо действие моля сменете филтъра

(след около 1 година)

Каталожен номер: 468637

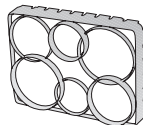

TURBO-UNIVERSAL®-Bürste BBZ102TBB

Четкане и изсмукване на прах в една работна операция по мокет с къс флор и мокетни подови настилки или за всички настилки. Особено пригодена за изсмукване на животински косми. Задвижването на четковия валик става чрез засмуквания поток на прахосмукачката. Няма нужда от включване в електрическата мрежа.

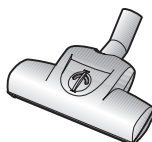

Дюза за твърди подове BBZ123HD

За изсмукване на прах по гладки подове (паркет, плочки, теракота,...)



Резервни части

Издучващ филтър Microsan (1) и защитен филтър на двигателя (2)

Издучващ филтър Microsan (1): идентификационен номер 483332

Защитен филтър на двигателя (2): идентификационен номер 187622

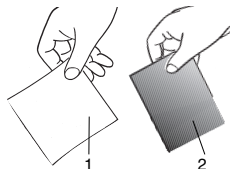

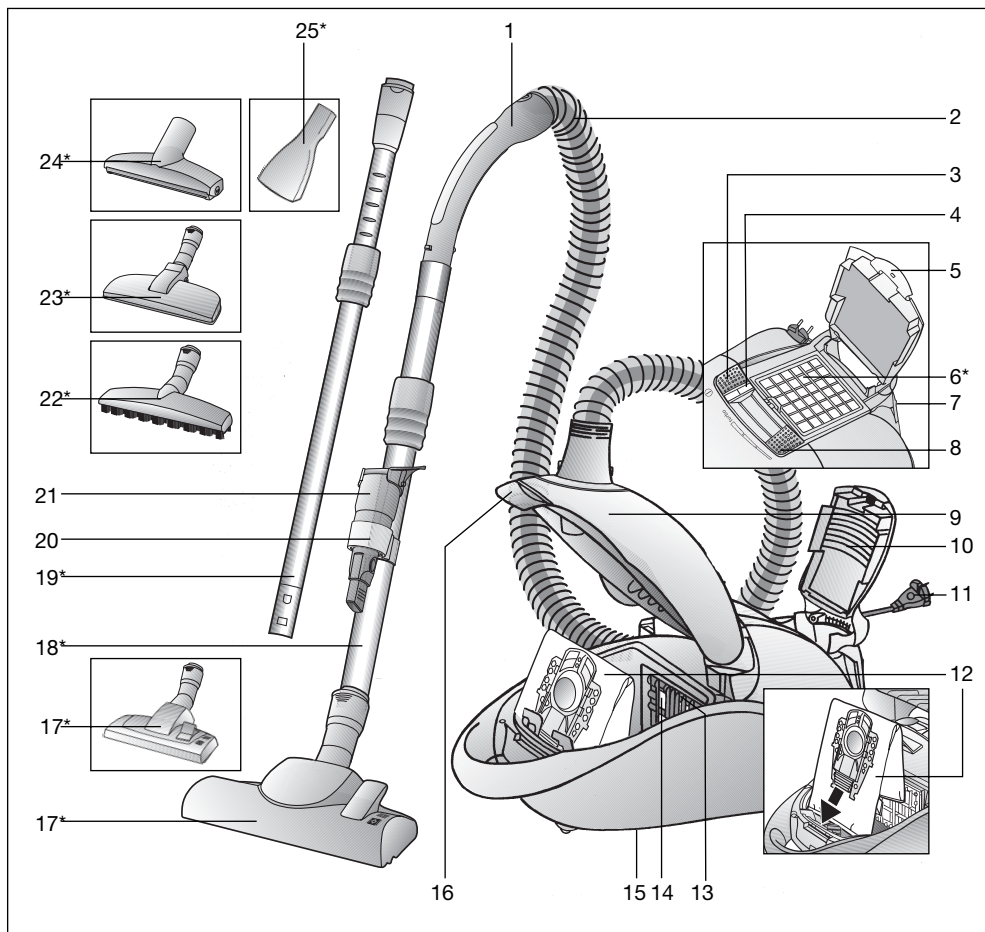

- | | |
|--|---|
| 1 Ручка шланга | 15 Парковочные защелки (с нижней стороны пылесоса) |
| 2 Всасывающий шланг | 16 Зажимной рычаг |
| 3 Выключатель | 17 Насадка для пола/ковра с разблокировочной муфтой* |
| 4 Индикатор замены фильтра | 18 Телескопическая трубка с муфтой-ползунком* |
| 5 Защелка | 19 Телескопическая трубка с муфтой-ползунком и разблокировочной муфтой* |
| 6 Выпускной фильтр* | 20 Держатель принадлежностей |
| 7 Парковка трубки при хранении и перерыве в работе | 21 Комби-насадка |
| 8 Регулятор мощности всасывания | 22 Насадка для твердых покрытий с разблокировочной муфтой* |
| 9 Крышка пылесборного отсека | 23 Насадка для шерсти животных с разблокировочной муфтой* |
| 10 Решетка вентилятора | 24 Насадка для шерсти животных и мягкой мебели* |
| 11 Сетевой кабель | 25 Насадка для матрасов* |
| 12 Мешок для сбора пыли | |
| 13 Держатель фильтра | |
| 14 Фильтр защиты двигателя | |

*в зависимости от комплектации

Разверните страницы с рисунками!

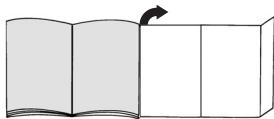

Подготовка к работе

Рис. 1

- Подсоедините патрубок всасывающего шланга к всасывающему отверстию и зафиксируйте его.
- Чтобы отсоединить шланг, нажмите на оба фиксатора и выньте шланг из отверстия.

Рис. 2*

- Насадите телескопическую трубку на ручку.
- Задвиньте ручку в телескопическую трубку до надежной фиксации.
Чтобы отсоединить телескопическую трубку, нажмите на разблокировочную муфту и вытащите ручку.

Рис. 3*

Задвиньте телескопическую трубку в патрубок насадки для пола/ковра до надежной фиксации. Чтобы отсоединить телескопическую трубку, нажмите на разблокировочную муфту и вытащите трубку из патрубка

Рис. 4*

Нажимая на муфту-ползунок в направлении стрелки, разблокируйте телескопическую трубку и установите необходимую длину.

Рис. 5

Закрепите держатель принадлежностей на всасывающей трубке и наденьте на него комби-насадку.

Рис. 6

Возьмитесь за вилку сетевого кабеля, вытяните кабель на нужную длину и вставьте вилку в розетку.

Рис. 7

Пылесос включается и выключается с помощью выключателя.

Уборка

Вы приобрели очень мощный и надежный пылесос. Работа на максимальной мощности рекомендуется только для чистки сильно загрязненных ковровых напольных покрытий с коротким ворсом или твердых покрытий.

Рис. 8

Подходящая мощность всасывания плавно устанавливается регулятором мощности всасывания.





- Минимальный
уровень мощности: 
для чистки деликатных тканей, например занавесок.
- Средний
уровень мощности: 
для ежедневной уборки при слабом загрязнении.
- Максимальный
уровень мощности: 
для чистки грубых и твердых покрытий и при сильном загрязнении.
- Турборежим:
turbo
для чистки стойких и очень сильных загрязнений.

Рис. 9

Используйте насадку для пола/ковра:

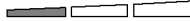
- для чистки ковров и ковровых напольных покрытий  =>
- для чистки твердых покрытий  =>

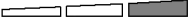
Внимание!

Насадки для чистки пола/ковра подвергаются определённому износу, в зависимости от характеристик вашего твёрдого напольного покрытия (например, шероховатая, грубая напольная плитка). В связи с этим, необходимо через регулярные промежутки времени контролировать состояния рабочей поверхности насадки. Изношенные, с заострившимися краями рабочие поверхности насадки могут привести к повреждению уязвимых твёрдых напольных покрытий, таких, как паркет или линолеум. Производитель не несёт ответственности за возможные повреждения, которые вызваны изношенной насадкой для пола.

Использование принадлежностей

Рис. 10

Снимите комби-насадку с держателя принадлежностей движением вверх.

- Щелевая насадка
Для чистки щелей и углов.
Для уборки в труднодоступных местах комби-насадка оснащена двухступенчатыми телескопическими вставками, с помощью которых можно удлинить щелевую насадку.
- Вытяните щелевую насадку на обе ступени так, чтобы было слышно, как она зафиксорируется.

- Освободив фиксаторы телескопических вставок (нажатием в направлении стрелки), можно снова уменьшить длину щелевой насадки.
- b) Насадка для мягкой мебели**
Для чистки мягкой мебели, занавесок и т. п.
- c) Мягкая щётка для корпусной мебели**
Для чистки оконных рам, шкафов, профилей и т. п.
- Откройте насадку для мягкой мебели в направлении стрелки.
- Чтобы выдвинуть щетину, поверните насадку в направлении стрелки.
- **Перед установкой комби-насадки в держатель принадлежностей щетинный венец нужно убрать и сложить насадку для мягкой мебели.**

Рис. 11*

Насадка для матрасов
Для чистки матрасов, мягкой обивки и т. п.
(надевать на ручку или всасывающую трубку).

Рис. 12*

- Насадка для шерсти животных и мягкой мебели
- Предназначена для поверхностной и основательной уборки шерсти животных (насаживается на рукоятку или всасывающую трубку).
 - Для очистки насадки используйте пылесос без насадки.
 - При сильном загрязнении насадку можно открыть. Для этого выверните винты по обеим сторонам насадки (например, с помощью монеты) и извлеките внутреннюю часть насадки.
 - После очистки установите внутреннюю часть на место (проследите за тем, чтобы она приняла правильное положение) и прикрутите ее винтами к корпусу.

Рис. 13*

Насадка для шерсти животных
Насадка для поверхностной и основательной очистки пола/ковра от шерсти животных.
Телескопическую трубку в патрубке насадки для шерсти животных задвигайте до фиксации.
Для отсоединения нажмите на разблокировочную муфту и извлеките телескопическую трубку.
Очистку насадки выполняйте пылесосом без насадки, просто телескопической трубкой/рукояткой.

Рис. 14*

Насадка для твердых покрытий
Для чистки твердых покрытий (кафельная плитка, паркет и т. п.).
Задвигайте телескопическую трубку в патрубок насадки для твердых покрытий до надежной фиксации.
Для отсоединения телескопической трубки нажмите на разблокировочную муфту.

Рис. 15

Во время коротких перерывов в процессе уборки используйте парковку трубки на задней стороне прибора.
Пластмассовые выступы на патрубке насадки вставьте в прорези на задней стороне пылесоса.

После уборки

Рис. 16

- Выключите пылесос и выньте вилку из розетки.
- Слегка потяните за сетевой кабель и отпустите его (кабель автоматически сматывается).
- Если снова потянуть за сетевую кабель, он опять фиксируется, а если еще раз немного потянуть за кабель – он освобождается.

Рис. 17

Для хранения/транспортировки пылесоса можно использовать парковочные защелки, расположенные снизу. Поставьте пылесос вертикально. Вставьте пластмассовые выступы на патрубке насадки в прорези на нижней стороне пылесоса.

Замена фильтра

Замена мешка для сбора пыли

Рис. 18

- Если индикатор загрязнения фильтра горит ярко и равномерно, в то время как насадка не касается ковра и мощность установлена на максимальную, то мешок для сбора пыли следует заменить, даже если он еще не полон. В этом случае необходимость замены определяется видом содержащегося в мешке мусора.
- Откройте крышку пылесборного отсека, нажав зажимной рычаг в направлении стрелки.

Рис. 19

Потянув за защелку, закройте мешок и выньте его.

Рис. 20

Вставьте новый мешок для сбора пыли в держатель и закройте крышку пылесборного отсека.

- Внимание:** крышка пылесборного отсека закрывается только при вставленном мешке для сбора пыли или текстильном фильтре.
Если после замены мешка для сбора пыли индикатор загрязнения фильтра продолжает гореть, то следует проверить и прочистить насадку, трубку и шланг.

Чистка фильтра защиты двигателя

Фильтр защиты двигателя рекомендуется регулярно выключивать или промывать!

Рис. 21

- Откройте крышку пылесборного отсека (см. рис. 18).
- Выньте фильтр защиты двигателя в направлении стрелки.
- Очистите фильтр защиты двигателя путем выколачивания.
- В случае сильного загрязнения промойте фильтр защиты двигателя.
Дайте фильтру обсохнуть в течение 24 часов.
- После очистки вставьте фильтр защиты двигателя на место и закройте крышку пылесборного отсека.

Внимание: Нельзя использовать пылесос без моторного фильтра!

Новый фильтр защиты двигателя в качестве запасной детали Вы можете получить, обратившись в Сервисную службу. (см. "Список запасных деталей" на стр. 116)

Замена гигиенического микрофильтра*

Замену гигиенического микрофильтра следует производить с каждой новой упаковкой сменных фильтров (после использования 4 мешков для сбора пыли), по крайней мере один раз в год.

Рис. 22

- Нажав на защелку в направлении стрелки, освободите решетку вентилятора и откройте ее.
- Разблокируйте рамку фильтра, нажав на фиксатор в направлении, указанном стрелкой, и выньте ее.

Рис. 23*

- Выньте поролоновую прокладку и гигиенический микрофильтр.
- Утилизируйте старый гигиенический микрофильтр и вставьте новый фильтр.
- Очистите поролоновую прокладку и вложите ее снова в рамку фильтра.

После уборки мелкой пыли (напр., гипса, цемента и т. п.) очистите фильтр защиты двигателя, при необходимости замените его и гигиенический микрофильтр.

Рис. 24

- Задвиньте рамку фильтра под оба удерживающих выступа и отклоните в направлении стрелки до фиксации.
- Закройте решетку вентилятора.

Замена фильтра Нера*

Если Ваш пылесос оснащен фильтром HEPA, то раз в год этот фильтр необходимо менять. (замену фильтра см. на рис. 22 и 24)

Замена кассеты с активированным углем*

Если Ваш пылесос оснащен кассетой с активированным углем, то раз в год эту кассету необходимо менять.

Рис. 25*

- Выньте кассету и утилизируйте ее вместе с бытовым мусором.
- Установите новую кассету с активированным углем. (Замену фильтра см. на рис. 22, 23 и 24)

Уход

Перед каждой чисткой пылесоса выключайте его и вынимайте вилку сетевого кабеля из розетки. Пылесос и пластмассовые принадлежности можно чистить обычными средствами для чистки пластмассы.

Не используйте абразивные чистящие средства, средства для мытья стекол или универсальные моющие средства.
Не погружайте пылесос в воду.

При необходимости пылесборный отсек можно очистить с помощью другого пылесоса, протереть сухой тряпкой или почистить кисточкой для пыли.

Оставляем за собой право на внесение технических изменений.

*в зависимости от комплектации

Специальные принадлежности

Упаковка сменных фильтров BBZ41FP

В комплект входят:

- 4 сменных мешков для сбора пыли с застежкой
- 1 гигиенический микрофильтр

<http://www.dust-bag-bosch.com>

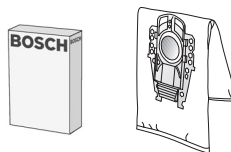

номер для заказа 468264

Текстильный фильтр (многоразовый фильтр) BBZ10TFP

Многоразовый фильтр с застежкой-липучкой.

- Внимание: следует избегать комбинации текстильного фильтра и**
- фильтра HEPA, так как при этом значительно сокращается срок службы фильтра HEPA.**



Фильтр HEPA (класс H12) BBZ151HF

Рекомендуется для аллергиков. Обеспечивает исключительную чистоту выдуваемого воздуха.

Заменять один раз в год (см. рис. 19 и 21)

- Внимание: следует избегать комбинации текстильного фильтра и фильтра**
- HEPA, так как при этом значительно сокращается срок службы фильтра HEPA.**

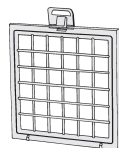

Фильтр «BioPic» BBZ11BF

Дополнительный фильтр для устранения неприятных запахов

При ослаблении эффекта фильтр подлежит замене (прим. через 1 год).

Номер для заказа: 468637

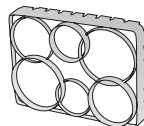

Щетка TURBO-UNIVERSAL® BBZ102TBV

Одновременно чистит щеткой и всасывает пыль из ковров и напольных ковровых покрытий с коротким ворсом или любых напольных покрытий. Особенно эффективна для удаления шерсти животных. Валик щетки приводится в движение потоком всасываемого пылесосом воздуха. Дополнительный источник электроэнергии не требуется.

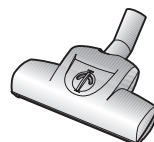

Насадка для твердых покрытий BBZ123HD

Для чистки гладких полов

(паркет, кафельная или керамическая плитка и т. д.)



Запасные части

Выпускной фильтр Microsan (1) и фильтр защиты двигателя (2)

Выпускной фильтр Microsan (1): номер для заказа 483332
Фильтр защиты двигателя (2): номер для заказа 187622

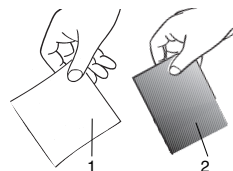

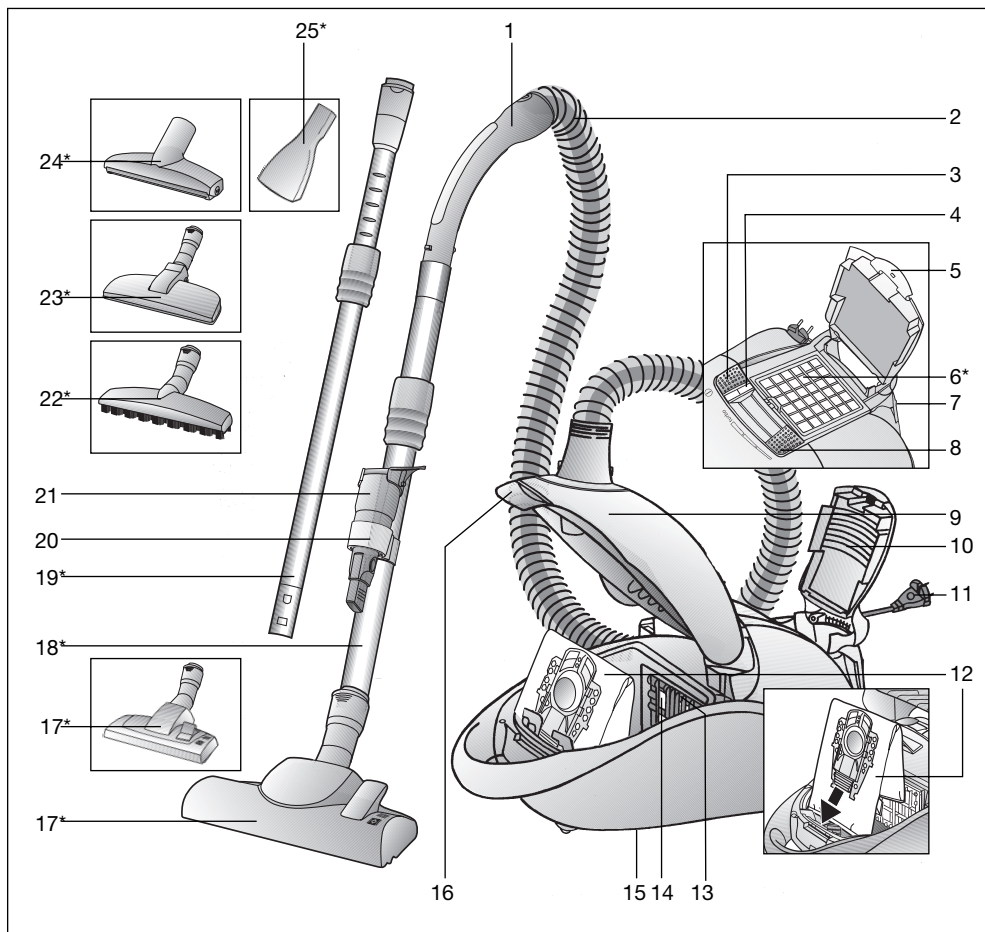

- | | |
|------------------------------------|--|
| 1 Mănerul furtunului* | 15 Dispozitiv auxiliar de fixare (pe partea inferioară a aparatului) |
| 2 Furtun de aspirator | 16 Măner de închidere |
| 3 Întrerupător pornit-oprit | 17 Perie comutabilă pentru podele cu manșon de deblocare* |
| 4 Indicator de schimbare a sacului | 18 Tub telescopic cu dispozitiv glisant* |
| 5 Clapetă de închidere | 19 Tub telescopic cu dispozitiv glisant și manșon de deblocare* |
| 6 Filtru pentru aerul evacuat* | 20 Suport accesorii |
| 7 Dispozitiv auxiliar de fixare | 21 Accesorii combinat |
| 8 Regulator al puterii de aspirare | 22 Perie pentru suprafețe dure cu manșon de deblocare* |
| 9 Capacul compartimentului de praf | 23 Perie pt. păr de animale cu manșon de deblocare* |
| 10 Grătar pentru aerul evacuat | 24 Perie pentru păr de animale - tapițerie* |
| 11 Cablu de racordare la rețea | 25 Duză pentru saltele* |
| 12 Sac de filtrare | |
| 13 Suportul filtrului | |
| 14 Filtru de protecție a motorului | |

*în funcție de model

Vă rugăm să deschideți la paginile cu imagini!

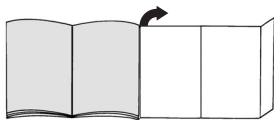

Punerea în funcțiune

Imag. 1

- Introduceți și cuplați ștuțul furtunului de aspirare în orificiul de aspirare și blocați-l.
- La îndepărtarea furtunului de aspirare strângeți ambele bucle de deblocare și scoateți furtunul.

Imag. 2*

- Îmbrâniți mânerul și tubul telescopic.
- Împingeți mânerul în tubul telescopic până când mânerul se cuplează.
Pentru desfacerea îmbinării apăsați butonul de deblocare și scoateți mânerul.

Imag. 3*

Împingeți tubul telescopic în capătul periei pentru podele până când tubul se cuplează.
Pentru desfacerea îmbinării apăsați manșonul de deblocare și scoateți tubul telescopic

Imag. 4*

Deblocați tubul telescopic prin apăsarea dispozitivului glisant în direcția săgeții și reglați lungimea dorită.

Imag. 5

Fixați suportul de accesorii pe bara de aspirare și introduceți de sus accesoriul combi.

Imag. 6

Apucați ștecherul cablului de racordare la rețea, trageți afară cablul la lungimea dorită și introduceți ștecherul în priză.

Imag. 7

Aspiratorul se conectează, respectiv se deconectează, prin acționarea întrerupătorului pornit-oprit în direcția săgeții.

Aspirarea

Ați cumpărat un aparat foarte performant, cu o putere mare de aspirație. Reglarea la maxim a puterii se recomandă de aceea numai în cazul covoarelor/ mochetelor cu pluș mic sau podelelor dure foarte murdare.

Imag. 8

Prin acționarea regulatorului puterii de aspirație se poate regla continuu puterea de aspirație dorită.

- Redusă
Performanțe: 
Pentru aspirarea stofelor sensibile, de ex. perdele.

- Medie
Performanțe: 
pentru curățarea zilnică în cazul unui grad mic de murdărire.

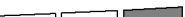
- Mare
Performanțe: 
pentru curățarea mochetelor robuste, a podelelor dure și în cazul unui grad înalt de murdărire.

- Interval turbo:

turbo

Pentru curățirea murdăririlor foarte intense și dificile.

Imag. 9

Reglarea periei pentru podele:

- Pentru aspirarea covoarelor și mochetelor



- Pentru aspirarea podelelor



Atenție!

În funcție de structura dușumelei (de ex. asperitate, gresie rustică), duzele de podea sunt supuse unei anumite uzuri. De aceea, trebuie să verificați la intervale regulate talpa duzei. Tălpile care sunt uzate și prezintă muchii ascuțiți pot provoca deteriorări pe dușumelele sensibile cum sunt parchetul sau linoleumul. Producătorul nu răspunde pentru eventuale prejudicii cauzate de uzura duzei de podea.

Aspirare cu accesorii

Imag. 10

Scoateți accesoriul combi în sus din suportul de accesorii.

- Duză pentru spații înguste

Pentru aspirarea în locuri înguste și colțuri.

Pentru aspirarea în locuri greu accesibile se poate prelungi accesoriul combinat în două trepte prin tragerea telescopică a duzei pentru locuri înguste.

- Scoateți peria pentru spații înguste la ambele trepte până se fixează cu zgomot.
- Desfăcând blocajele telescopice (apăsare în sensul săgeții) peria pentru spații înguste poate fi retrasă la loc.

b) Duza pentru tapițerie

Pentru aspirarea de mobilă tapițată, draperii ș.a.m.d.

c) Peria pentru mobilă

Pentru aspirarea tocurilor de fereastră, dulapurilor, profilelor ș.a.m.d.

- Strângeți duza pentru tapițerie în sensul săgeții.
- Prin rotirea în sensul săgeții se scoate marginea de perie.
- **Înainte de fixarea accesoriului combi în suportul de accesoriu, marginea de perie trebuie rotită iar duza de tapițerie trebuie strânsă.**

Imag. 11*

Duză pentru saltele

Pentru aspirarea saltelelor, perinilor, etc.

(în funcție de necesități se montează pe mâner, resp. pe tubul de aspirare).

Imag. 12*

Perie pentru păr de animale - tapițerie

- Pentru îndepărtarea ușoară și temeinică a părului de animale (în funcție de necesități se fixează pe mâner resp. pe tub de aspirare).
- Pentru curățarea periei pentru păr de animale - tapițerie se aspiră simplu cu mânerul furtunului.
- În cazul impurităților persistente peria pentru păr de animale-tapițerie poate fi deschisă. Se deșurubează (de ax. cu o monedă) cele două șuruburi laterale ale periei, se scoate partea interioară a periei.
- După curățare se repune partea interioară (atenție la poziția corectă) și se înșurubează de carcasă.

Imag. 13*

Peria pentru păr de animale

Perie pentru podele pentru îndepărtarea ușoară și eficientă a părului de animale.

Tubul telescopic se împinge până la blocare în racordul periei pentru păr de animale.

Pentru desfacerea îmbinării apăsați butonul de deblocare și scoateți tubul telescopic.

Pentru curățare, peria se aspiră simplu cu tubul telescopic / mânerul furtunului.

Imag. 14*

Perie pentru suprafețe dure

Pentru aspirarea pardoselilor rigide (dale de gresie sau faianță, parchet ș.a.m.d.)

Împingeți tubul telescopic în capătul periei pentru podele până când tubul se cuplează.

Pentru desfacerea îmbinării apăsați manșonul de deblocare și scoateți tubul telescopic

Imag. 15

În cazul pauzelor scurte puteți folosi dispozitivul auxiliar de fixare, de pe partea din spate a aparatului.

Împingeți profilul din material plastic al periei în orificiul de pe partea din spate a aparatului.

După lucrul cu aspiratorul

Imag. 16

- Deconectați aparatul și scoateți ștecherul din priză.
- Trageți scurt cablul de legătură la rețea și apoi dați-i drumul (cablul se înfășoară automat).
- Prin tragerea încă o dată a cablului de legătură la rețea se activează din nou dispozitivul de frânare a cablului iar prin tragerea scurtă a cablului se dezactivează dispozitivul de frânare.

Imag. 17

Pentru așezarea/transportarea aparatului puteți utiliza dispozitivul auxiliar de așezare, de pe partea inferioară a aparatului. Așezați aparatul pe verticală. Împingeți profilul din material plastic al capătului periei în degajarea de pe partea de jos a aparatului.

Schimbarea sacului

Înlocuirea sacului de filtrare

Imag. 18

- Dacă indicatorul de schimbare a sacului luminează intens și permanent, când peria/ duza este ridicată de pe covor și puterea de aspirație este reglată la maxim, atunci trebuie înlocuit sacul de filtrare, chiar dacă el nu este încă plin. În acest caz natura materialului aspirat face necesară această înlocuire.
- Dacă indicatorul de schimbare a sacului luminează intens și permanent, când peria/duza este ridicată de pe covor și puterea de aspirație este reglată la maxim, atunci trebuie înlocuit sacul de filtrare, chiar dacă el nu este încă plin.

Imag. 19

Închideți sacul de filtrare prin tragerea clapetei de închidere și scoateți-l.

Imag. 20

Introduceți noul sac de filtrare în suport și închideți capacul compartimentului de praf.

Atenție: Capacul compartimentului de praf poate fi

- închis numai dacă este introdus sacul de filtrare sau sacul textil.

Dacă după înlocuirea sacului de filtrare luminează în continuare indicatorul de schimbare a sacului, atunci vă rugăm să verificați dacă peria/duza, tubul sau furtunul de aspirare sunt înfundate.

*în funcție de model

Curățarea filtrului de protecția a motorului

Filtrul de protecție a motorului trebuie curățat la intervale regulate prin scuturare, respectiv prin spălare!

Imag. Bild 21

- Deschideți capacul compartimentului de praf (vezi figura 18).
- Scoateți filtrul de protecție a motorului în direcția săgeții.
- Curățați filtrul de protecție a motorului prin scuturare.
- Dacă filtrul de protecție este foarte murdar atunci el trebuie spălat.
Lăsați apoi filtrul să se usuce cel puțin 24 ore.
- După curățare, introduceți până la refuz filtrul de protecție a motorului în aparat și închideți capacul compartimentului de praf.

! **Atenție:** Aspiratorul nu trebuie pus în funcțiune fără
● filtrul de protecție al motorului!

Nou filtru protector motor se poate obține ca piesă de schimb la solicitare de la service. (vezi la Piese de schimb pag. 121)

Înlocuirea microfiltrului igienic*

Microfiltrul igienic trebuie schimbat la fiecare pachet de sac de filtrare (după 4 saci de filtrare), cel târziu după un an.

Imag. 22

- Deblocați și deschideți grătarul pentru aerul evacuat prin apăsarea clapetei de închidere în direcția săgeții.
- Deblocați rama filtrului prin apăsarea clapetei laterale de închidere în direcția săgeții și scoateți-o.

Imag. 23*

- Scoateți materialul spongios și microfiltrul igienic.
- Îndepărtați microfiltrul igienic și introduceți un nou microfiltru igienic.
- Curățați materialul spongios și reintroduceți-l deasemeni în rama filtrului.

După aspirarea particulelor fine de praf (cum ar fi de ex. ghips, ciment, ș.a.m.d.), curățați prin scuturare filtrul de protecție a motorului, eventual înlocuiți filtrul de protecție a motorului și microfiltrul igienic.

Imag. 24

- Împingeți rama filtrului sub ambele profiluri de susținere și rabatați-o în direcția săgeții până când ea se cuplează.
- Închideți grătarul pentru aerul evacuat.

Înlocuirea filtrului Hepa*

Dacă aparatul Dvs. este dotat cu filtru Hepa, acesta trebuie schimbat anual. (schimbarea filtrului vezi figura. 22 și 24)

Înlocuirea casetei cu carbon activ*

Dacă aparatul dumneavoastră este dotat suplimentar cu casetă cu carbon activ, atunci aceasta trebuie schimbat anual.

Imag. 25*

- Scoateți caseta cu carbon și depuneți-o în deșeur menajer.
- Introduceți noua casetă cu carbon activ. (schimbarea filtrului vezi figura 22, 23, 24)

Întreținere

Înainte de fiecare curățări a aspiratorului, acesta trebuie deconectat și ștecherul trebuie scos din priză. Aspiratorul și accesoriile din material plastic pot fi întreținute cu un produs de curățat pentru materiale plastice obișnuit din comerț.

! **Nu folosiți detergenți abrazivi, produse pentru curățat**
● **sticlă sau produse de curățat universale.**
Nu scufundați niciodată aspiratorul în apă.

Compartimentul de praf poate fi aspirat, dacă este necesar, cu un alt aspirator sau poate fi curățat simplu cu o cârpă de praf uscată/ perie de praf.

Se rezervă dreptul la modificări tehnice.

Accesorii speciale

Pachet saci de filtrare de schimb BBZ41FP

Conținut:

- 4 saci de filtrare de schimb
- 1 microfiltru igienic

<http://www.dust-bag-bosch.com>

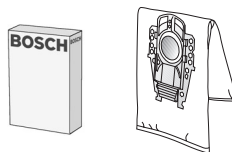

nr. ident. 468264

Sac textil (filtru permanent) BBZ10TFP

Sac reutilizabil cu sistem de închidere tip scai.

- ⚠ **Atenție: Combinația sac textil și filtru HEPA trebuie evitată, deoarece în acest caz durata de viață a filtrului HEPA se reduce considerabil.**



Filtru HEPA (clasa H12) BBZ151HFB

Recomandat pentru alergici. Pentru un aer evacuat extrem de curat.

Se înlocuiește o dată pe an (vezi figura 19 și 21)

- ⚠ **Atenție: Combinația sac textil și filtru HEPA trebuie evitată, deoarece în acest caz durata de viață a filtrului HEPA se reduce considerabil.**

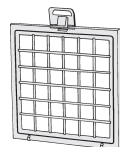

Filtru Bionic BBZ11BF

Filtru suplimentar pentru eliminarea mirosurilor neplăcute

Dacă eficiența scade, înlocuiți filtrul

(după aprox. 1 an)

Număr comandă: 468637

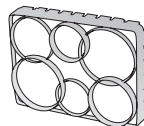

Perie TURBO-UNIVERSAL®-BBZ102TBB

Periere și aspirare într-o singură operație de lucru a covoarelor cu pluș scurt și a mochetelor, respectiv pentru toate pardoselele. Este ideală pentru aspirarea părului de animale. Acționarea periei circulare se realizează prin intermediul curentului de aspirare al aspiratorului. Nu este necesar un racord electric.

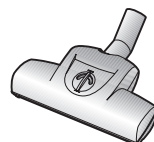

Perie pentru podele BBZ123HD

Pentru aspirarea suprafețelor netede (parchet, dale de gresie, teracotă,...)



Piese de schimb

Filtru pentru aerul evacuat Microsan (1) și filtru protector motor (2)

Filtru pentru aerul evacuat Microsan (1):nr. ident. 483332

Filtru protector motor (2): nr. ident. 187622

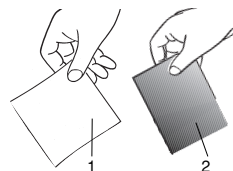

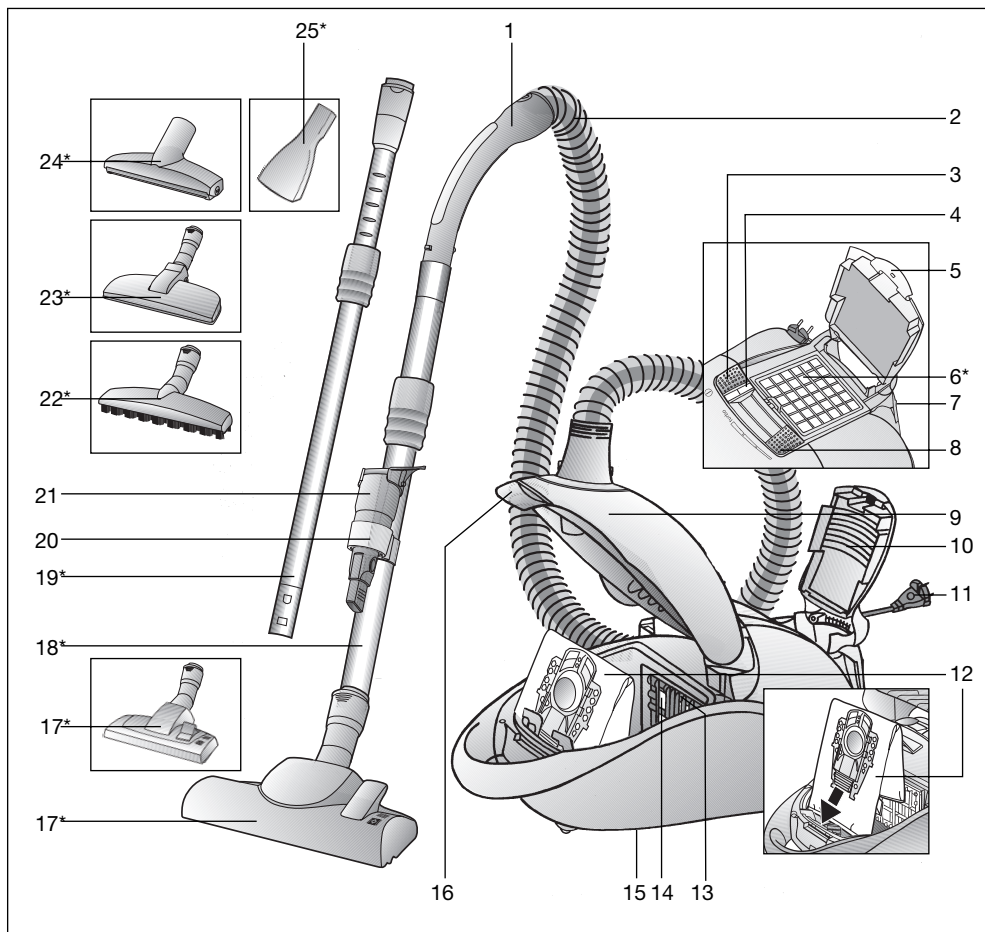

- | | |
|---|--|
| 1 Ручка шланга | 17 Насадка для підлоги з перемикачем із рознімною муфтою* |
| 2 Всмоктувальний шланг | 18 Труба телескопічна з пересувною манжетою* |
| 3 Кнопка вмикання/вимикання | 19 Труба телескопічна з пересувною манжетою та рознімною муфтою* |
| 4 Індикатор замінування фільтра | 20 Тримач насадок |
| 5 Ручка-засочка | 21 Універсальна насадка |
| 6 Фільтр вихлопу* | 22 Насадка для твердої підлоги з рознімною муфтою* |
| 7 Тимчасове кріплення | 23 Насадка із рознімною муфтою для видалення шерсті тварин* |
| 8 Регулятор потужності всмоктування | 24 Насадка для м'яких меблів для видалення шерсті тварин* |
| 9 Кришка відсіку для пилу | 25 Насадка для матраців* |
| 10 Вихлопні дротки | |
| 11 Шнур живлення | |
| 12 Фільтрувальний пакет з матеріалу | |
| 13 Кріпильний пристрій фільтра | |
| 14 Захисний фільтр двигуна | |
| 15 Кнопка зупинки (на тильному боці пилососа) | |
| 16 Важіль-засочка | |

*факультативне обладнання

Розгорніть сторінки з рисунками!

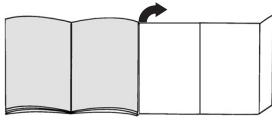

Підготовка до роботи

Рис. 1

- Вставте штуцер всмоктувального шланга в гніздо пілозбірника.
- При від'єднанні всмоктувального шланга натисніть одночасно на обидва виступи та витягніть шланг.

Рис. 2*

- З'єднайте рукоятку з телескопічною трубою.
- Вставте рукоятку в телескопічну трубу та поверніть. Аби від'єднати, натисніть на рознімну муфту та витягніть рукоятку.

Рис. 3*

Для надійного з'єднання вставте телескопічну трубу в патрубок насадки для підлоги та поверніть. Аби від'єднати, натисніть на рознімну муфту та витягніть телескопічну трубу.

Рис. 4*

натиснувши на зсувну манжету у напрямку, показаною стрілкою, витягніть телескопічну трубку на бажану довжину.

Рис. 5

Закріпіть тримач насадок на трубі та вставте в нього зверху універсальну насадку.

Рис. 6

Візьміть шнур живлення за вилку, витягніть на потрібну довжину та вставте вилку в розетку.

Рис. 7

Пилосос вмикається і вимикається шляхом повторного натискання на кнопку вмикання/вимикання.

Чищення

Ви придбали дуже потужний та продуктивний побутовий прилад. Максимальну потужність всмоктування слід використовувати лише для чищення дуже забрудненого килимового покриття з коротким ворсом або твердої підлоги.

Рис. 8

За допомогою безступінчастого регулятора потужності можна встановити потрібну потужність всмоктування.

- Режим слабкого всмоктування: 
Для чищення делікатних тканин, наприклад, тюлю.

- Режим середнього всмоктування: 
Для щоденного чищення з незначним забрудненням.

- Режим сильного всмоктування: 
Для чищення сильно забрудненого килимового покриття, твердої підлоги та при стійкому забрудненні.

- Форсований режим: **turbo**
Для видалення стійкого сильного забруднення.

Рис. 9

Перемикач насадки для підлоги:

- Для чищення килимового покриття та килимів => 

- Для чищення твердої підлоги => 

Увага!

У залежності від властивостей Вашої твердої підлоги (наприклад, шорстка груба плитка) насадка для підлоги може швидко зношуватися. Тому потрібно регулярно перевіряти нижню частину насадки. Зношена нижня частина насадки з гострими краями може пошкодити легкошкодувану тверду підлогу, наприклад, паркет або лінолеум. Виробник не відповідатиме за можливі збитки, спричинені зношеною насадкою для підлоги.

Чищення з використанням додаткового обладнання

Рис. 10

Вийміть вгору універсальну насадку із тримача насадок.

- Насадка для щілин
Для чищення щілин та кутів.
Для чищення важкодоступних місць до універсальної насадки приєднують розсувну в два ступені вузьку насадку.
- Витягніть обидва ступені насадки для щілин, поки не спрацює фіксатор (Ви почуєте клацання).
- Розблокувавши телескопічний подовжувач (натисніть на нього в напрямку стрілки), можна зняти насадку.

б) Насадка для м'яких меблів

Для чищення м'яких меблів, порт'єр тощо.

с) М'яка щітка для корпусних меблів

Для чищення віконних рам, шаф, профілів тощо.

- Поверніть насадку для м'яких меблів в напрямку стрілки.
- Потім перевірте в напрямку стрілки, щоб висунулась щітка.
- **Перед тим, як встановити універсальну насадку в тримач, потрібно сховати щітку та повернути насадку для м'яких меблів на місце.**

Рис. 11*

Насадка для матраців

Для чищення матраців, м'яких меблів тощо.

(за потребою приєднується до рукоятки або до труби).

Рис. 12*

Насадка для м'яких меблів для видалення шерсті тварин

- Для простого та ретельного видалення шерсті тварин (за потребою встановити на ручку або трубку).
- Для очищення насадки для м'яких меблів її необхідно просто пропилососити трубкою.
- Якщо вона дуже сильно забруднена, її можна відкрити.
Для цього необхідно відкрутити обидва гвинта на бокових сторонах насадки (наприклад, монетою) та винняти внутрішню частину із насадки.
- Після очищення знову встановіть внутрішню частину (зважайте на правильне положення) та закрутіть корпус.

Рис. 13*

Насадка для збирання шерсті тварин

Насадка для підлоги забезпечує ретельне та просте збирання шерсті тварин.

Вставте телескопічну трубу в патрубок насадки для видалення шерсті тварин.

Аби від'єднати, натисніть на рознімну муфту та витягніть телескопічну трубу.

Для очищення насадки для м'яких меблів її необхідно просто пропилососити трубкою/телескопічною трубкою.

Рис. 14*

Насадка для твердої підлоги

Для чищення твердого покриття на підлозі (плитки, паркету тощо)

Вставте телескопічну трубу в патрубок насадки для твердої підлоги та поверніть.

Аби від'єднати, натисніть на рознімну муфту та витягніть телескопічну трубу.

Рис. 15

Під час коротких перерв в роботі можна користуватися тимчасовим кріпленням, що знаходиться на тильному боці пілососа.

Пластмасовий виступ на штуцері насадки всовують у відповідний паз на тильному боці пілососа.

Закінчення роботи

Рис. 16

- Вимкніть пілосос, витягніть вилку шнура живлення з розетки.
- Смикніть і відпустіть шнур живлення (шнур автоматично накрутиться на барабан).
- Аби витягнути шнур знову, потрібно розблокувати гальма барабану, для цього трохи смикніть за шнур.

Рис. 17

Для пересування та перенесення пілососа можна використовувати кнопку зупинки, яка знаходиться на тильному боці пілососа. Поставте пілосос вертикально. Пластмасовий виступ на штуцері насадки для підлоги всуньте у відповідний паз на тильному боці пілососа.

Замінювання фільтрів

Замінювання фільтрувального пакета з матеріалу

Рис. 18

- Якщо під час чищення килимів з насадкою з піднімачем або при використанні режиму сильного всмоктування, індикатор замінювання фільтра світиться яскраво та постійно, фільтрувальний пакет потрібно замінити, навіть якщо він не повний. У цьому випадку замінювання пакету викликане особливостями очищуваного матеріалу.
- Для обслуговування пілососа відкрийте кришку відсіку для пилу, натиснувши на важіль-засочку в напрямку стрілки.

Рис. 19

Потягнувши за ручку-засувку, можна закрити та витягнути фільтрувальний пакет з матеріалу.

Рис. 20

Встановіть новий фільтрувальний пакет з матеріалу на місце та закрийте кришку відсіку для пилу.

- **Увага: Кришка відсіку для пилу закриється, тільки якщо встановлений фільтрувальний пакет з матеріалу або тканинний фільтрувальний пакет.**

Якщо після замінювання фільтрувального пакета індикатор замінювання фільтра продовжує світитися, перевірте, чи не перекриті отвори насадки та труби, чи не перекручений всмоктувальний шланг.

*факультативне обладнання

Чищення захисного фільтра двигуна

Обов'язково регулярно витрушуйте або мийте захисний фільтр двигуна!

Рис. 21

- Відкрийте кришку відсіку для пилу (див. рис. 18).
- Витягніть захисний фільтр двигуна в напрямку стрілки.
- Витрусіть захисний фільтр двигуна.
- Якщо захисний фільтр двигуна сильно забруднений, промийте його.
Після цього залишіть фільтр для просушування принаймні на добу.
- Після чищення вставте захисний фільтр двигуна до упору та закрийте кришку відсіку для пилу.

! Увага: Пілосос не повинен використовуватись без фільтра захисту двигуна!

Новий захисний фільтр двигуна, як запасну частину, можна за бажанням придбати в відділі обслуговування. (див. Запасні частини, стор. 126)

Замінування фільтра "Micro-Hygiene"

Фільтр "Micro-Hygiene" треба замінювати разом із новим комплектом змінних фільтрувальних пакетів (після заміни 4 фільтрувальних пакетів), але не рідше рази на рік.

Рис. 22

- Натисніть на ручку-заскокку вихлопних раток в напрямку стрілки та відкрийте їх.
- Натисніть на ручку рамки фільтра в напрямку стрілки та витягніть його.

Рис. 23*

- Витягніть пористий матеріал та фільтр "Micro-Hygiene".
- Викиньте використаний фільтр "Micro-Hygiene" та встановіть новий.
- Почистіть пористий матеріал та встановіть знову його в рамку фільтра.

Після роботи з дрібним пилом (наприклад, гіпсовим, цементним тощо) слід почистити захисний фільтр двигуна, постукавши його, або, можливо, замінити цей фільтр та фільтр "Micro-Hygiene".

Рис. 24

- Почистіть пористий матеріал та встановіть знову його в рамку фільтра.
- Закрийте вихлопні дратки.

Замінування фільтра "HEPA"

Якщо пілосос обладнаний високоефективним сухим фільтром вихлопу "HEPA", його слід замінювати щороку. (Замінування фільтрів див. рис. 22 та 24)

Замінування фільтра на активованому вугіллі*

Якщо пілосос обладнаний фільтром на активованому вугіллі, замінійте його щороку.

Рис. 25*

- Витягніть фільтр на активованому вугіллі та викиньте його в побутове сміття.
- Поставте новий фільтр на активованому вугіллі. (Замінування фільтрів див. рис. 22, 23, 24)

Обслуговування

Перед початком чищення пілососа обов'язково вимкніть його та від'єднайте від електромережі. Пілосос та його обладнання з пластмаси мийте за допомогою звичайних мийних засобів для пластмаси.

! Не використовуйте абразивні засоби, мийні засоби для скла або універсальні мийні засоби. **Заборонено занурювати пілосос у воду!**

Відсік для пилу можна почистити за допомогою іншого пілососа або просто протерти сухою ганчіркою та почистити щіткою від пилу.

Технічні характеристики можуть змінюватися без попередження.

Спеціальне обладнання

Комплект змінних фільтрувальних пакетів BBZ41FP

Вміст:

4 змінних фільтрувальних пакетів з матеріалу із засувками
1 фільтр "Micro-Hygiene"

<http://www.dust-bag-bosch.com>

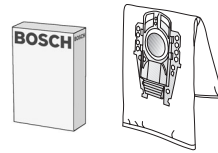

Номер 468264

Тканинний фільтрувальний пакет (фільтрувальний пакет тривалого використання)

BBZ10TFP

Фільтрувальний пакет багаторазового використання з кріпленням на велькро.

- ❗ **Увага: Не застосовуйте тканинний фільтрувальний пакет, коли встановлено фільтр "HEPA", оскільки це значно скорочує строк служби фільтра "HEPA".**



Фільтр "HEPA" (клас H12) BBZ151HF

Рекомендовано для хворих на алергію. Для надзвичайно чистого вихлопного повітря. Замінювати щороку (див. рис. 19 та 21)

- ❗ **Увага: Не застосовуйте тканинний фільтрувальний пакет, коли встановлено фільтр "HEPA", оскільки це значно скорочує строк служби фільтра "HEPA".**

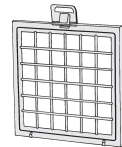

Фільтр Bionic BBZ11BF

Додатковий фільтр для видалення нерпиємних запахів

Якщо фільтр перестав відфільтровувати запахи, замініть його (прибл. через 1 рік)

Номер за каталогом: 468637

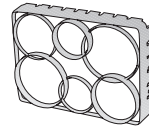

Щітка "TURBO-UNIVERSAL"® BBZ102TBB

Чищення щіткою та всмоктування пилу за одну операцію на килимах та килимових покриттях із коротким ворсом або інших схожих поверхнях. Особливо надається до чищення від шерсті тварин. Щітка приводиться в рух потоком повітря, що його створює пилосос. Електричне живлення їй не потрібне.

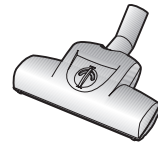

Насадка для твердої підлоги BBZ123HD

Для чищення твердої підлоги (паркетної, з плитки, теракоти тощо)



Запасні частини

Фільтр вихлопу "Microsan" (1) та захисний фільтр двигуна (2)

Фільтр вихлопу "Microsan" (1): номер 483332

Захисний фільтр двигуна (2): номер 187622

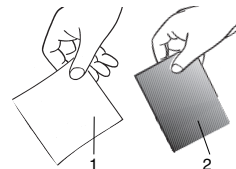

الملحقات التكميلية الخاصة

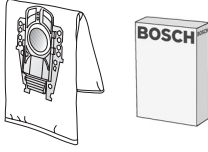

رقم التمييز 468264

عبوة فلاتر الغيار: BBZ41FP

المحتويات: 4 فلاتر مزودة بقلل

1 فلتر صحي دقيق

<http://www.dust-bag-bosch.com>



الفلتر القماشى (الفلتر الدائم) BBZ10TFP

فلتر يمكن إعادة استخدامه مزود بقلل لاصق.

تنبيه: ينبغى تجنب الجمع بين الفلتر القماشى وفلتر HEPA. نظرا لأنه عند الجمع بينهما يقل العمر الافتراضي لفلتر HEPA بشدة.

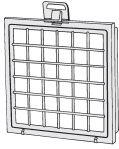

فلتر HEPA (الفئة H12) BBZ151HF

ينصح به للمصابين بالحساسية. لضمان النقاء الشديد لهواء فلتر الطرد.

يتم تغييره سنويا (انظر الصور 19 و 21)

تنبيه: ينبغى تجنب الجمع بين الفلتر القماشى وفلتر HEPA. نظرا لأنه عند الجمع بينهما يقل العمر الافتراضي لفلتر HEPA بشدة.

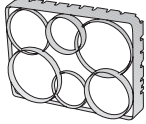

فلتر BBZ11BF Bionic

فلتر إضافي للتخلص من الروائح غير المستحبة

يرجى تغيير الفلتر في حالة انخفاض كفاءته (بعد سنة واحدة تقريبا)

رقم الطلب: 468637

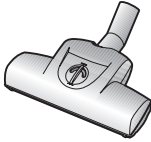

الفرشاة TURBO-UNIVERSAL® BBZ102TBB

تقوم في خطوة عمل واحدة بكنس وتنظيف السجاد والموكيت قصير الوبر أو أي نوع من الأرضيات. تتناسب خصيصا مع شفط شعر الحيوانات. تشغيل أسطوانة الفرشاة يتم بواسطة تيار الشفط الناتج من المكنسة. لا تحتاج لمصدر كهرباء.



رأس تنظيف الأرضيات الصلبة BBZ123HD

لتنظيف الأرضيات الملساء (الباركيه والبلاط والتراكتوتا وخلافه)

قطع الغيار

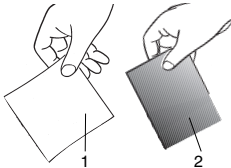

فلتر الطرد Microsan (1) وفلتر حماية المحرك (2)

فلتر الطرد Microsan (1): رقم التمييز 483332

فلتر حماية المحرك (2): رقم التمييز 187622

تنظيف فلتر حماية المحرك

ينبغي أن يتم تنظيف فلتر حماية المحرك على فترات منتظمة من خلال نفضه أو غسله جيدا.

تغيير خرطوشة الفحم النشط*

إذا كانت مكنستك مزودة بخرطوشة فحم نشط، فيجب تغييرها سنويا.

صورة 25

- أخرج خرطوشة الفحم النشط وضعها في قمامة المنزل.
- قم بتركيب خرطوشة الفحم النشط الجديدة.
- (تغيير الفلتر انظر الصور 22، 23، 24)

العناية

قبل كل مرة يتم فيها تنظيف المكنسة يجب أولاً إيقافها، وخلع القابس من المقبس.
يمكن العناية بالمكنسة وكذلك الملحقات التكميلية المصنوعة من البلاستيك باستخدام أحد منظفات البلاستيك المتداولة في الأسواق.

لا تستخدم مواد خشنة أو منظفات خاصة بالزجاج أو تلك المنظفات التي تستخدم لجميع الأغراض.

لا تضع المكنسة أبداً في الماء.

عند الحاجة يمكن تنظيف حيز تجميع الأتربة باستخدام مكنسة أخرى أو حتى باستخدام فوطة تنظيف أو فرشاة تنظيف جافة.

نحتفظ بحق إدخال تعديلات فنية.

صورة 21

- افتح غطاء حيز تجميع الأتربة (انظر صورة 18)
- اجذب فلتر حماية المحرك للخارج في اتجاه السهم.
- قم بتنظيف فلتر حماية المحرك من خلال نفضه.
- في حالة اتساخ فلتر حماية المحرك بشدة يجب أن يتم غسله جيدا. بعد ذلك اترك الفلتر لمدة ٢٤ ساعة على الأقل ليجف.
- بعد تنظيف فلتر حماية المحرك أدخله في المكنسة حتى النهاية وأغلق غطاء حيز تجميع الأتربة.

لا يجوز تشغيل المكنسة بدون فلتر حماية المحرك!

يمكنك الحصول على فلتر جديد لحماية المحرك، إن شئت، كقطعة غيار من مركز خدمة العملاء. (انظر قطع الغيار صفحة 127)

تغيير الفلتر الصحي الدقيق*

ينبغي تغيير الفلتر الصحي الدقيق مع كل عبوة فلتر غيار جديدة (بعد ٥ أكياس للفلتر)، أو بعد مرور سنة على أقصى تقدير.

صورة 22

- قم بتحرير قفل شبكة الطرد وفتحها من خلال الضغط على طرف الغلق في اتجاه السهم.
- قم بتحرير إطار الفلتر من خلال الضغط على القفل في اتجاه السهم، ثم أخرجها من المكنسة.

صورة 23*

- أخرج قطعة الفوم والفلتر الصحي الدقيق.
- تخلص من الفلتر الصحي الدقيق وقم بتركيب فلتر صحي دقيق جديد.
- قم بتنظيف قطعة الفوم وتركيبها مرة أخرى في إطار الفلتر أيضا.

بعد شطف جزيئات الأتربة الدقيقة (على سبيل المثال، الجبس والإسمنت وخلافه) قم بتنظيف فلتر حماية المحرك من خلال نفضه وعند الحاجة قم باستبداله هو والفلتر الصحي الدقيق.

صورة 24

- ضع إطار الفلتر أسفل دعامتي التثبيت، وحركه في اتجاه السهم حتى يثبت.
- أغلق شبكة الطرد.

تغيير فلتر Hepa*

إذا كانت مكنستك مزودة بفلتر Hepa، فيجب تغييره سنويا. (تغيير الفلتر انظر الصور 22، 24)

* حسب التجهيز الخاص بكل مكنسة

٢٢ فرشاة تنظيف الأثاث

- تنظيف إطارات النوافذ وخرانات الملابس والأماكن الغائرة وخلافه.
- قم بطي رأس تنظيف المفروشات في اتجاه السهم.
- يتم إخراج شعر الفرشاة من خلال إدارتها في اتجاه السهم.
- قبل تركيب الملحق الإضافي الذكي في حامل الملحقات التكميلية يجب إدارة شعر الفرشاة لإدخاله وطي رأس تنظيف المفروشات إلى وضعها الأصلي.

صورة 11*

رأس تنظيف الأرضيات الصلبة
لتنظيف الأرضيات الصلبة (مثل البلاط والباركيه
... إلخ).

(يتم تركيبها - حسب احتياجك - إما في المقبض أو
في ماسورة الشفط).

صورة 12*

رأس تنظيف المفروشات من شعر الحيوانات

● لإزالة شعر الحيوانات تماما وبسهولة

(يتم تركيبها - حسب احتياجك - إما في المقبض أو في
ماسورة الشفط).

● استخدم المقبض لتنظيف رأس تنظيف المفروشات من شعر
الحيوانات.

● كما يمكن فتح رأس تنظيف المفروشات من شعر الحيوانات
في حالة الاتساخات الشديدة، للقيام بذلك قم بفك
المسمارين الملولبين من جانبي رأس التنظيف (بواسطة
قطعة نقود معدنية مثلا) وأخرج الجزء الداخلي من رأس
التنظيف.

● قم تركيب الجزء الداخلي مرة أخرى بعد التنظيف
(أحرص على أن يثبت بشكل صحيح)
ثم قم بتثبيتته في العلبه بالمسامير.

صورة 13*

رأس شفط شعر الحيوانات

رأس تنظيف أرضيات لإزالة شعر الحيوانات تماما
وبسهولة.

أدخل الماسورة التلسكوبية في عنق رأس شفط شعر
الحيوانات حتى تثبت.

لفك الماسورة من العنق اضغط على حلقة التحرير
واجذب الماسورة التلسكوبية للخارج.

لتنظيف رأس التنظيف استخدم

الماسورة التلسكوبية / المقبض.

صورة 14*

رأس تنظيف الأرضيات الصلبة

لتنظيف الأرضيات الصلبة (البلاط والباركيه وخلافه)

أدخل الماسورة التلسكوبية في عنق رأس تنظيف الأرضيات
الصلبة حتى تثبت. لفك الماسورة من العنق اضغط على
حلقة التحرير واجذب الماسورة التلسكوبية للخارج.

صورة 15

عند التوقف عن التنظيف لفترة قصيرة يمكنك استعمال
وسيلة المساعدة على وقوف المكنتسة الموجودة في مؤخرتها.
أدخل الدعامة البلاستيكية الموجودة بعنق رأس التنظيف في
التجويف الموجود في مؤخرة المكنتسة.

بعد إتمام أعمال التنظيف

صورة 16

- قم بإيقاف المكنتسة وإخلع القابس الكهربائي من المقبس.
- اجذب السلك جذبة قصيرة ثم اتركه (فيتم لف السلك
أوتوماتيكيا).
- من خلال جذب السلك مجددا يتم تفعيل فرملة السلك مرة
أخرى، ومن خلال جذب السلك جذبة قصيرة يتم إيقاف
فعاليتها.

صورة 17

لتخزين أو نقل المكنتسة يمكنك استعمال السنادة الموجودة
أسفل المكنتسة. أوقف المكنتسة رأسيا. أدخل الدعامة
البلاستيكية الموجودة برأس تنظيف الأرضيات في التجويف
الموجود أسفل المكنتسة.

تغيير الفلتر

استبدال كيس الفلتر

صورة 18

- إذا أضاء مبدن تغيير الفلتر بكثافة وبشكل متساو بينما رأس
التنظيف مرفوعة عن السجادة وأقوى شدة شفط مضبوطة،
يجب تغيير كيس الفلتر، حتى إذا لم يكن ممتلئا. في هذه
الحالة تكون نوعية الأشياء الموجودة في الفلتر هي السبب
في تغييره.
- افتح غطاء حيز تجميع الأتربة من خلال الضغط على ذراع
الغلق في اتجاه السهم.

صورة 19

أغلق كيس الفلتر.
الغلق ثم أخرجه من المكنتسة.

صورة 20

قم بتركيب كيس الفلتر الجديد
الحامل، ثم أغلق غطاء حيز تجميع الأتربة.

تنبيه: ينغلق غطاء حيز تجميع الأتربة

فقط عندما يكون كيس الفلتر

أ | أو الفلتر القماشى مركبا

في مكانه.

إذا استمر مبدن تغيير الفلتر في الإضاءة بعد

تغيير كيس الفلتر، يرجى التأكد من عدم وجود
انسداد في رأس التنظيف أو الماسورة أو خرطوم
الشفط.

التنظيف

المكنسة التي بين يديك ذات قوة كبيرة جداً وقدرة عالية على الشفط. لذا ينصح بضبط درجة الأداء القصوى فقط في حالة الاتساح الشديد للموكيت قصير الوبر أو الأرضيات الصلبة.

صورة 8

يمكن ضبط شدة الشفط المرغوبة بسلسلة باستخدام منظم شدة الشفط.

■ نطاق

الأداء المنخفض:

لتنظيف المواد الحساسة، الستائر مثلاً.

■ نطاق

الأداء المتوسط:

للتنظيف اليومي في حالات الاتساح البسيط.

■ نطاق

الأداء العالي:

لتنظيف الأرضيات غير الحساسة ولتنظيف الأرضيات الصلبة وفي حالة الاتساح الشديد.

■ نطاق الترتيب: tu:tu

لإزالة الاتساخات العنيدة والشديدة للغاية.

صورة 9

ضبط رأس تنظيف الأرضيات:

(a) لتنظيف السجاد والموكيت

(b) لتنظيف الأرضيات الصلبة

تنبيه!

تتعرض رؤوس تنظيف الأرضيات للتآكل نوعاً ما، وذلك تبعاً لطبيعة الأرضية الصلبة (مثلاً البلاط الخشن غير الأملس). لذلك يتعين عليك فحص القاعدة المتحركة لرأس التنظيف على فترات منتظمة. فالقواعد المتآكلة حادة الحواف لرؤوس تنظيف الأرضيات يمكن أن تتسبب في حدوث أضرار للأرضيات الصلبة الحساسة مثل الباركيه أو مشمع الأرضية اللينولوم. ولا تعتبر الجهة الصانعة مسؤولة عن الأضرار التي قد تنتج عن استخدام رأس متآكلة لتنظيف الأرضيات.

تشغيل المكنسة مع استخدام الملحق الإضافي

صورة 10

اخلع الملحق الإضافي الذكي بسحبه من حامل الملحقات التكميلية لأعلى.

(a) رأس تنظيف الشقوق

لتنظيف الشقوق والأركان.

بالنسبة للمواضع التي يصعب الوصول إليها يمكن إطالة الملحق الإضافي الذكي من خلال سحب رأس تنظيف الشقوق للخارج على درجتين مثل التلسكوب.

■ اجذب رأس تنظيف الشقوق للخارج على الدرجتين حتى تثبت بصوت مسموع.

■ من خلال تحرير أفعال الماسورة التلسكوبية (الضغط عليها في اتجاه السهم) يمكن ضم رأس تنظيف الشقوق مرة أخرى.

(b) رأس تنظيف المفروشات

لتنظيف مفروشات الأثاث والستائر وخلافه.

يسعدنا أنك قد وقع اختيارك على مكنسة ماركة Bosch من سلسلة الطرازات BSG8

يتناول دليل الاستخدام هذا شرح موديلات مختلفة من سلسلة الطرازات BSG8. لذلك فمن الوارد ألا تنطبق بعض التحيزرات والوظائف المشروحة على موديل مكنستك.

يتعين عليك الاقتصاد على استخدام الملحقات التكميلية الأصلية من Bosch، حيث إنها قد تم تطويرها خصيصاً لمكنستك لتحقيق أفضل نتيجة تنظيف ممكنة.

قم من فضلك بفرد الصفحات التي توجد بها الصور.

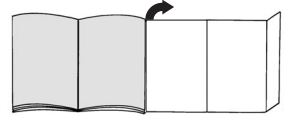

التشغيل

صورة 1

(a) أدخل عنق خرطوم الشفط في فتحة الشفط وثبته.

(b) عند فك خرطوم الشفط اضغط على طرفي التثبيت معاً، واجذب الخرطوم للخارج.

صورة 2*

(a) قم بتركيب المقبض في الماسورة التلسكوبية بإحكام.

(b) أدخل المقبض في الماسورة التلسكوبية حتى يثبت تماماً. لفك المقبض من الماسورة اضغط على حلقة التحرير واجذب المقبض للخارج.

صورة 3*

(a) قم بتركيب رأس تنظيف الأرضيات في الماسورة التلسكوبية بإحكام.

صورة 4*

قم بتحرير قفل الماسورة التلسكوبية من خلال الضغط على الطوق الانزلاقي في اتجاه السهم، ثم اضبط الطول المرغوب.

صورة 5

قم بتثبيت حامل الملحقات التكميلية على ماسورة الشفط ثم قم بإدخال الملحق الإضافي الذكي من أعلى.

صورة 6

أمسك السلك من القابض، واسحبه حتى يصل إلى الطول المرغوب، ثم ضع القابض في المقبض.

صورة 7

يتم تشغيل وإيقاف المكنسة بالضغط على زر التشغيل والإيقاف في اتجاه السهم.

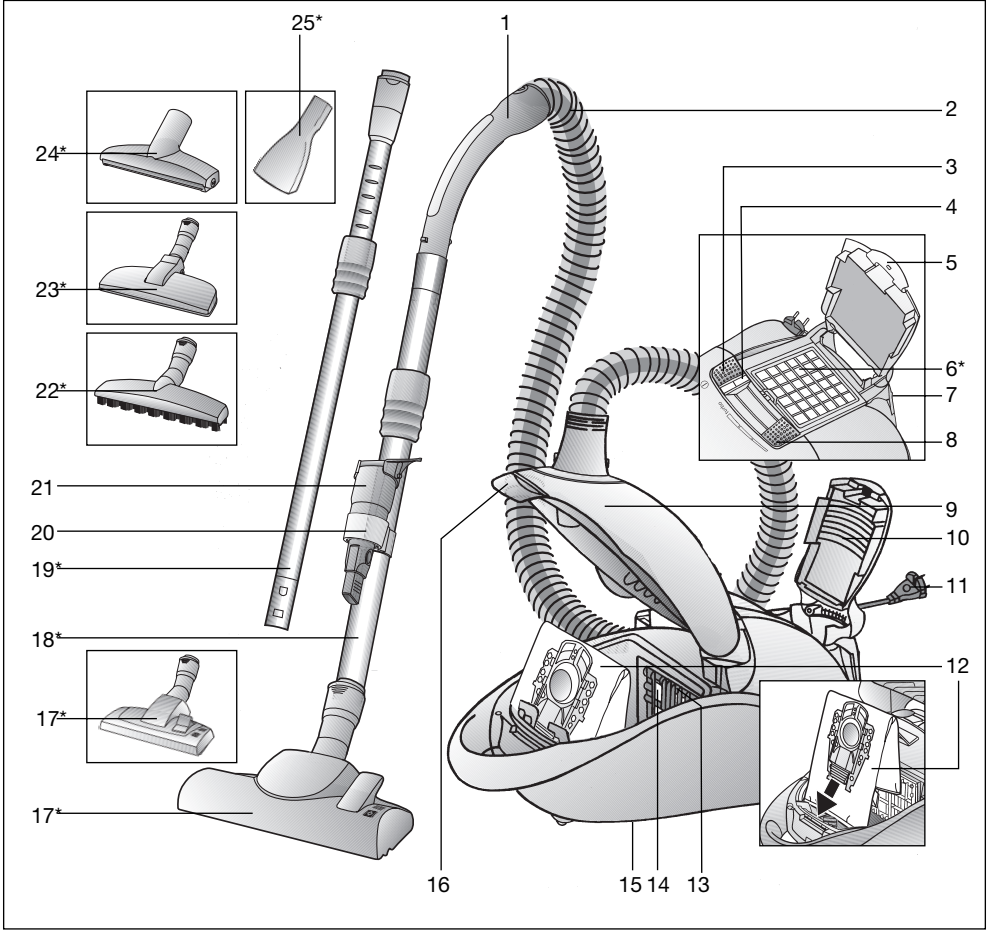

- 15 السنادة (موجودة أسفل المكنسة)
 16 ذراع الغلق
 17 الرأس المتحركة لتنظيف الأرضيات المزودة بحلقة تحرير*
 18 الماسورة التلسكوبية المزودة بحلقة إحكام انزلاقية*
 19 الماسورة التلسكوبية المزودة بحلقة إحكام انزلاقية وحلقة تحرير*
 20 حامل الملحقات التكميلية
 21 الملحقات التكميلية المدمجة
 22 رأس تنظيف الأرضيات الصلبة المزودة بحلقة التحرير*
 23 رأس شفط شعر الحيوانات مزودة بحلقة تحرير*
 24 رأس تنظيف المفروشات من شعر الحيوانات
 25 رأس تنظيف الأرضيات الصلبة

- 1 مقبض الخرطوم
 2 خرطوم الشفط
 3 زر التشغيل والإيقاف
 4 مبدئ تغيير الفلتر
 5 طرف الغلق
 6 فلتر الطرد*
 7 وسيلة المساعدة على وقوف المكنسة
 8 منظم شدة الشفط
 9 غطاء حيز تجميع الاتربة
 10 شبكة الطرد
 11 السلك
 12 كيس الفلتر
 13 حامل الفلتر
 14 فلتر حماية المحرك

*بحسب التجهيز الخاص بكل مكنسة

Kundendienst – Customer Service

DE Deutschland, Germany

BSH Hausgeräte Service GmbH
Zentralwerkstatt
für kleine Hausgeräte
Trautskirchener Strasse 6 – 8
90431 Nürnberg

Online Auftragsstatus, Filterbeutel-
Konfigurator und viele weitere
Infos unter: www.bosch-home.de

Reparaturservice*
(Mo-Fr: 8.00-18.00 erreichbar)
Tel.: 01801 33 53 03
mailto:cp-servicecenter@
bshg.com

Ersatzteilbestellung*
(365 Tage rund um die Uhr erreichbar)
Tel.: 01801 33 53 04
Fax: 01801 33 53 08
mailto:spareparts@bshg.com
*) 3,9 Ct./Min. aus dem Festnetz,
Mobilfunk max. 0,42 €/Min.

AE United Arab Emirates, الإمارات العربية المتحدة

BSH Home Appliances FZE
Round About 13,
Plot Nr MO-0532A
Jebel Ali Free Zone – Dubai
Tel.: 04 881 4401
mailto:service-uae@bshg.com
www.bosch-home.com/ae

AL Republika e Shqiperise, Albania

AERTECH SH.P.K.
Rr. Sami Frasheri
Pallati i Aviacionit te vjetar
Shkalla 1, Hyrja 2
Tirana
Tel.: 067 337 4106
Fax: 071 733 222
mailto:volina@ovi.com

AT Österreich, Austria

BSH Hausgeräte
Gesellschaft mbH
Werkskundendienst
für Hausgeräte
Quellenstrasse 2
1100 Wien
Tel.: 0810 550 511*
Fax: 01 605 75 51 212
mailto:vie-stoerungsannahme@
bshg.com

Hotline für Espresso-Geräte:
Tel.: 0810 700 400*
www.bosch-home.at

*innerhalb Österreichs zum Regionaltarif

AU Australia

BSH Home Appliances Pty. Ltd.
7-9 Arco Lane
HEATHERTON, Victoria 3202
Tel.: 1300 368 339
mailto:bshau-as@bshg.com
www.bosch-home.com.au
**BA Bosna i Hercegovina,
Bosnia-Herzegovina**
"HIGH" d.o.o.
Gradačacka 29b
71000 Sarajewo
Info-Line: 061 100 905
Fax: 033 213 513
mailto:delicnanda@hotmail.com

BE Belgique, België, Belgium

BSH Home Appliances S.A.
Avenue du Laerbeek 74
Laarbeeklaan 74
1090 Bruxelles – Brussel
Tel.: 070 222 141
Fax: 024 757 291
mailto:bru-repairs@bshg.com
www.bosch-home.be

BG Bulgaria

BSH Domakinski Uredi
Bulgaria EOOD
115K Tsarigradsko Chausse Blvd.
European Trade Center Building,
5th floor
1784 Sofia
Tel.: 02 892 90 47
Fax: 02 878 79 72
mailto:informacia.servis-bg@
bshg.com
www.bosch.home.bg

BH Bahrain, البحرين

Khalaifat Est.
P.O. BOX 5111
Manama
Tel.: 01 759 2233
mailto:service@khalaifat.com

BY Belarus, Беларусь

ООО "БСХ Бытовая техника"
тел.: 495 737 2961
mailto:mok-kdhl@bshg.com

CH Schweiz, Suisse, Svizzera, Switzerland

BSH Hausgeräte AG
Werkskundendienst für
Hausgeräte
Fahrwidstrasse 80
8954 Geroldswil
mailto:ch-info.hausgeraete@
bshg.com
Service Tel.: 0848 840 040
Service Fax: 0848 840 041
mailto:ch-reparatur@bshg.com
Ersatzteile Tel.: 0848 880 080
Ersatzteile Fax: 0848 880 081
mailto:ch-ersatzteil@bshg.com
www.bosch-home.com/ch

CY Cyprus, Κύπρος

BSH Ikiakes Syskeves-Service
39, Arh. Makaaniou III Str.
2407 Egomi/Nikosia (Lefkosia)
Tel.: 77 77 807
Fax: 022 658 128
mailto:bsh.service.cyprus@
cytanet.com.cy

CZ Česká Republika, Czech Republic

BSH domácí spotřebiče s.r.o.
Firemní servis domácích
spotřebičů
Pekařská 10b
155 00 Praha 5
Tel.: 0251 095 546
Fax: 0251 095 549
www.bosch-home.com/cz

DK Danmark, Denmark

BSH Hvidevarer A/S
Telegrafvej 4
2750 Ballerup
Tel.: 44 89 89 85
Fax: 44 89 89 86
mailto:BSH-Service.dk@
BSHG.com
www.bosch-home.dk

EE Eesti, Estonia

SIMSON OÜ
Raua 55
10152 Tallinn
Tel.: 0627 8730
Fax: 0627 8733
mailto:teenindus@simson.ee

ES España, Spain

BSH Electrodomésticos
España S.A.
Servicio Oficial del Fabricante
Parque Empresarial PLAZA,
C/ Manfredonia, 6
50016 Zaragoza
Tel.: 902 245 255
Fax: 976 578 425
mailto:CAU-Bosch@bshg.com
www.bosch-home.es

FI Suomi, Finland

BSH Kodinkoneet Oy
Itälähdenkatu 18 A, PL 123
00201 Helsinki
Tel.: 0207 510 700
Fax: 0207 510 780
mailto:Bosch-Service-FI@bshg.com
www.bosch-home.fi
Lankapuhelimesta 8,28 snt/puhelu
+ 7 snt/min (alv 23%)
Matkapuhelimesta 8,28 snt/puhelu
+ 17 snt/min (alv 23%)

FR France

BSH Electroménager S.A.S.
50 rue Ardoin – BP 47
93401 SAINT-OUEN cedex
Service interventions à domicile:
01 40 10 11 00
Service Consommateurs:
0 892 698 010 (0,34 € TTC/mn)
mailto:soa-bosch-conso@bshg.com
Service Pièces Détachées et
Accessoires:
0 892 698 009 (0,34 € TTC/mn)
www.bosch-home.fr

GB Great Britain

BSH Home Appliances Ltd.
Grand Union House
Old Wolverton Road
Wolverton
Milton Keynes MK12 5PT
To arrange an engineer visit, to
order spare parts and accessories
or for product advice please visit
www.bosch-home.co.uk
or call
Tel.: 0844 892 8979*

*Calls from a BT landline will be charged at
up to 3 pence per minute. A call set-up fee
of up to 6 pence may apply.

GR Greece, Ελλάδα

BSH Ikiakes Siskeves A.B.E.
Central Branch Service
17 km E.O. Athinon-Lamias &
Potamou 20
14564 Kifisia
Πανελλήνιο τηλέφωνο: 181 82
(αστική χρέωση)
www.bosch-home.gr

HK Hong Kong, 香港

BSH Home Appliances Limited
Unit 1 & 2, 3rd Floor
North Block, Skyway House
3 Sham Mong Road
Tai Kok Tsui, Kowloon
Hong Kong
Tel.: 2565 6151
Fax: 2565 6681
mailto:bshhkg.service@bshg.com
www.bosch-home.cn

HR Hrvatska, Croatia

BSH kućni uređaji d.o.o.
Kneza Branimira 22
10000 Zagreb
Tel.: 01 640 36 09
Fax: 01 640 36 03
mailto:informacije.servis-hr@
bshg.com
www.bosch-home.com/hr

HU Magyarország, Hungary

BSH Háztartási Készülék
Kereskedelmi Kft.
Háztartási gépek márkaszervize
Királyhágó tér 8-9
1126 Budapest
Hibabejelentés
Tel.: 01 489 5461
Fax: 01 201 8786
mailto:hibabejelentés@bsh.hu
Alkatrészrendelés
Tel.: 01 489 5463
Fax: 01 201 8786
mailto:alkatrészrendeles@bsh.hu
www.bosch-home.com/hu

IE Republic of Ireland

BSH Home Appliances Ltd.
Unit F4, Ballymount Drive
Ballymount Industrial Estate
Walkinstown
Dublin 12
Service Requests,
Spares and Accessories
Tel.: 01450 2655
Fax: 01450 2520
www.bosch-home.co.uk

IL Israel, ישראל

C/S/B Home Appliance Ltd.
Ulief Building
2, Hamelacha St.
Industrial Park North
71293 Lod
Tel.: 08 9777 222
Fax: 08 9777 245
mailto:csb-serv@zahav.net.il
www.bosch-home.co.il

IN India, Bhārat, भारत

BSH Customer Service Front Office
Shop No.4, Everest Grande,
Opp. Shanti Nagar Bus Stop,
Mahakali Caves Road, Andheri East
Mumbai 400093

IS Iceland

Smith & Norland hf.
Noatuni 4
105 Reykjavik
Tel.: 0520 3000
Fax: 0520 3011
www.sminor.is

IT Italia, Italy

BSH Elettrodomestici S.p.A.
Via. M. Nizzoli 1
20147 Milano (MI)
Numero verde 800 829 120
mailto:mil-assistenza@bshg.com
www.bosch-home.com/it

KZ Kazakhstan, Қазақстан

IP "Batkayev Ildus A."
B. Momysh-uly Str.7
Chymkent 160018
Tel./Fax: 0252 31 00 06
mailto:evrika_kz@mail.ru

LB Lebanon, لبنان

Tehehi, Hana & Co.
Boulevard Dora 4043 Beyrouth
P.O. Box 90449
Jdeideh 1202 2040
Tel.: 01 255 211
mailto:Info@Tehehi-Hana.com

LT Lietuva, Lithuania

Senuku prekybos centras UAB
Jonavos g. 62
44192 Kaunas
Tel.: 0372 12146
Fax: 0372 12165
www.senukai.lt

LU Luxembourg

BSH électroménagers S.A.
13-15 ZI Breedeweues
1259 Senningerberg
Tel.: 26349 300
Fax: 26349 315
mailto:lux-service.electromanager@
bshg.com
www.bosch-home.lu

LV Latvia, Latvija

General Serviss Limited
Bullu street 70c
1067 Riga
Tel.: 07 42 41 37
mailto:bt@olimpeks.lv

Elkor Serviss
Brivibas gatve 201
1039 Riga

Tel.: 067 0705 20; -36
Fax: 067 0705 24
mailto:domoservice@elkor.lv
www.servisacentrs.lv

MD Moldova

S.R.L. "Rialto-Studio"
ул. Щуцева 98
2012 Кишинев
тел./факс: 022 23 81 80
mailto:bosch-md@mail.ru

ME Crna Gora, Montenegro

Elektronika komerc
Ul. Slobode 17
84000 Bijelo Polje
Tel./Fax: 050 432 575
Mobil: 069 324 812
mailto:ekobosch.servis@
t-com.me

MK Macedonia, Македонија

GORENEC
Jane Sandanski 69 lok.3
1000 Skopje
Tel.: 022 454 600
Mobil: 070 697 463
mailto:gorenece@yahoo.com

MT Malta

Oxford House Ltd.
Notabile Road
Mriehel BKR 14
Tel.: 021 442 334
Fax: 021 488 656
www.oxfordhouse.com.mt

MV Raajjeyge Jumhooriyyaa, Maldives

Lintel Investments
Ma. Maadheli, Majeedhee Magu
Malé
Tel.: 0331 0742
mailto:mohamed.zuhuree@
lintel.com.mv

NL Nederland, Netherlands

BSH Huishoudapparaten B.V.
Taurusavenue 36
2132 LS Hoofddorp
Storingsmelding:
Tel.: 088 424 4010
Fax: 088 424 4845
mailto:bosch-contactcenter@
bshg.com
Onderdelenverkoop:
Tel.: 088 424 4010
Fax: 088 424 4801
mailto:bosch-onderdelen@bshg.com
www.bosch-home.nl

NO Norge, Norway

BSH Husholdningsapparater A/S
Grensesvingen 9
0661 Oslo
Tel.: 22 66 06 00
Fax: 22 66 05 50
mailto:Bosch-Service-NO@
bshg.com
www.bosch-home.no

NZ New Zealand

BSH Home Appliances Ltd.
Unit F 2, 4 Orbit Drive
Mairangi Bay
Auckland 0632
Tel.: 09 477 0492
Fax: 09 477 2647
mailto:bshnz-cs@bshg.com
www.bosch-home.co.nz

PL Polska, Poland

BSH Sprzęt Gospodarstwa
Domowego sp. z o.o.
Al. Jerozolimskie 183
02-222 Warszawa
Centrala Serwisu
Tel.: 801 191 534
Fax: 022 572 7709
mailto:Serwis.Fabryczny@bshg.com
www.bosch-home.pl

PT Portugal

BSHP Electrodomésticos Lda.
Rua Alto do Montijo, nº 15
2790-012 Carnaxide
Tel.: 707 500 545
Fax: 214 250 701
mailto:bosch.electrodomesticos.pt@
bshg.com
www.bosch-home.pt

RO România, Romania

BSH Electrocasnice srl.
Sos. Bucuresti-Ploiesti,
nr. 19-21, sect.1
13682 Bucuresti
Tel.: 021 203 9748
Fax: 021 203 9733
mailto:service.romania@bshg.com
www.bosch-home.ro

RU Russia, Россия

ООО "БСХ Бытовая техника"
Сервис от производителя
Малая Калужская 19/1
119071 Москва
тел.: 495 737 2961
mailto:mok-kdhl@bshg.com
www.bosch-home.com

SA Saudi Arabia, المملكة العربية السعودية

BSH Home Appliances
Saudi Arabia L.L.C.
Bin Hamran Commercial Centr.
6th Floor 603B
Jeddah 21481
Tel.: 800 124 1247
mailto:service.ksa@bshg.com
www.bosch-home.com/sa

SE Sverige, Sweden

BSH Hushållsapparater AB
Landsvägen 32
169 29 Solna
Tel.: 0771 11 22 77
mailto:Bosch-Service-SE@
bshg.com
www.bosch-home.se

SG Singapore, 新加坡

BSH Home Appliances Pte. Ltd.
37 Jalan Pemimpin
Union Industrial Building
Block A, #01-03
577177 Singapore
Tel.: 6751 5000
Fax: 6751 5005
mailto:bshsgp.service@bshg.com
www.bosch-home.com.sg

SI Slovenija, Slovenia

BSH Hišni aparati d.o.o.
Litostrojska 48
1000 Ljubljana
Tel.: 01 583 07 01
Fax: 01 583 08 89
mailto:informacije.servis@
bshg.com
www.bosch-home.com/si

SK Slovensko, Slovakia

BSH domácí spotřebiče s.r.o.
Organizačná zložka Bratislava
Galvaniho 17/C
821 04 Bratislava
Tel.: 02 44 45 20 41
mailto:opravy@bshg.com
www.bosch-home.com/sk

TR Türkiye, Turkey

BSH Ev Aletleri Sanayi
ve Ticaret A.S.
Fatih Sultan Mehmet Mahallesi
Balkan Caddesi No: 51
34771 Ümraniye, Istanbul
Tel.: 0 216 444 6333
Fax: 0 216 528 9188
mailto:careline.turkey@bshg.com
www.bosch-home.com/tr

TW Taiwan, 台灣

Achelis Taiwan Co. Ltd.
4th floor, No. 112 Sec 1
Chung Hsiao E Road
Taipei ROC 100
Tel.: 02 2321 6222
mailto:Bosch@achelis.com.tw

UA Ukraine, Україна

ТОВ "БСХ Побутова Техніка"
тел.: 044 490 2095
www.bosch-home.com.ua

XK Kosovo

NTP GAMA
Rruga Mag Prishtine-Ferizaj
70000 Ferizaj
Tel.: 0290 321 434
Tel.: 00377 44 172 309
mailto:a_service@
gama-electronics.com

XS Srbija, Serbia

BSH Kućni aparati d.o.o.
Milutina Milankovića 11^a
11070 Novi Beograd
Tel.: 011 205 23 97
Fax: 011 205 23 89
mailto:informacije.servis-sr@
bshg.com
www.bosch-home.rs

ZA South Africa

BSH Home Appliances (Pty) Ltd.
15th Road Randjespark
Private Bag X36, Randjespark
1685 Midrand – Johannesburg
Tel.: 086 002 6724
Fax: 086 617 1780
mailto:applianceserviceza@
bshg.com
www.bosch-home.com/za

DE Garantie

Bundesrepublik Deutschland
siehe letzte Seite.

Ausland: Für dieses Gerät gelten die von der Vertretung unseres Hauses in dem Kaufland herausgegebenen Garantiebedingungen. Einzelheiten hierüber teilt Ihnen der Händler, bei dem Sie das Gerät gekauft haben, auf Anfrage jederzeit mit. Zur Inanspruchnahme von Garantieleistungen ist in jedem Fall aber die Vorlage des Kaufbeleges erforderlich.

GB Conditions of guarantee

For this appliance the guarantee conditions as set out by our representatives in the country of sale apply. Details regarding same may be obtained from the dealer from whom the appliance was purchased. For claims under guarantee the sales receipt must be produced.

FR Conditions de garantie

A l'étranger, les conditions de garantie applicables à cet appareil sont celles s'accordées par la filiale du pays concerné. Celles-ci peuvent être fournies par le Revendeur auprès duquel vous avez acheté l'appareil ou directement auprès de notre filiale. Si vous aviez besoin d'utiliser la garantie, la présentation de la facture d'achat sera nécessaire.

IT Condizioni di garanzia

Per questo apparecchio valgono le condizioni di garanzia stabilite dalla ns. Rappresentanza nella rispettiva Nazione. Il venditore dell'apparecchio è a disposizione per ulteriori chiarimenti. La garanzia viene riconosciuta soltanto se accompagnata da regolare documento fiscale di acquisto rilasciato dal venditore.

NL Garantievoorwaarden

Voor het aangeschafte apparaat gelden de garantievoorwaarden welke door de vertegenwoordiging van de moederorganisatie in het land van aankoop zijn uitgegeven. Eventuele bijzonderheden hiervoor zal de leverancier, waarbij het apparaat is gekocht, desgevraagd verschaffen. Om aanspraak te kunnen maken op eventuele garantie is het overleggen van de aankoopbon met koop/en/of leverdatum vereist.

DK Garanti

Garantiebestemmelserne er ikke vedlagt, men fremsendes ved henvendelse til Bosch kundeservice. I øvrigt henvises til købelovens bestemmelser.

NO Leveringsbetingelse

I Norge gjelder NEL's leveringsbetingelser. Disse kan De få hos Deres forhandler eller direkte ved vårt hovedkontor.

SE Konsumentbestämmelser

I Sverige gäller av EHL antagna konsumentbestämmelser.

FI Takuu aika

Kodintekniikan tuotteille annetaan vähintään kahdentoista (12) kuukauden takuu tuotteesta riippuen. Takuu aika määritellään kunkin tuotteen osalta erikseen ja se on voimassa annetun määräajan tuotteen ostop. Tuotteen tietyille osille voidaan antaa em. määräaajoista poikkeava takuu.

PT Condições de Garantia

Para este aparelho são válidas as condições de garantia emitidas pela nossa representação no país da aquisição. Mais detalhes poderão ser facultados pelo revendedor onde foi adquirido o aparelho. Para recorrer aos serviços de garantia é imprescindível a apresentação da Factura de Compra e bem assim, do documento de Garantia.

ES Condiciones de garantía

A este aparato son aplicables las condiciones de garantía acordadas por la representación de nuestra firma en el país de compra. Para más detalles sirvanse dirigir al correspondiente establecimiento del ramo en que se ha comprado el aparato. En caso de hacer uso de la garantía es necesario presentar el correspondiente comprobante de compra.

TR Garanti Şartları

Bu cihaz için satışın gerçekleştiği ülkedeki temsilcilğimiz tarafından belirlenen garanti şartları geçerlidir. Garanti şartları ile ilgili detaylı bilgi için; cihazın satın alındığı bayiye ya da Tüketici Danışma Merkezimize başvurabilirsiniz. Garanti kapsamındaki taleplerinize cevap verilebilmesi için Yetkili Servismize, cihaza ait faturayı veya okunaklı fotokopisini göstermeniz gerekmektedir.

PL Gwarancja

Dla urządzenia obowiązują warunki gwarancyjne wydane przez nasze przedstawicielstwo w kraju zakupu. O szczegółach możecie się Państwo dowiedzieć u sprzedawcy, u którego dokonano zakupu urządzenia. Przy korzystaniu ze świadczeń gwarancyjnych wymagane jest przedłożenie dowodu zakupu.

الضمان AE

لهذا الجهاز نسري شروط الضمان السارية و الصادرة عن وكيل شركتنا في بلدكم.

يمكنكم السؤال عن الأمور التفصيلية الخاصة بهذا الشأن وفي أي وقت لدى التاجر الذي قمتم باقتناء هذا الجهاز عنده. عند المطالبة باستحقاقات الضمان فإنه من الضروري وفي حال تقديم قسيمة الشراء.

RU Условия гарантийного обслуживания

Получить исчерпывающую информацию об условиях гарантийного обслуживания Вы можете в Вашем ближайшем авторизованном сервисном центре или в сервисном центре от производителя ООО «БСХ Бытовая Техника», а также найти в фирменном гарантийном талоне, выдаваемом при иродаже.

BG Гаранция

За този уред вжат условията, установени от представителството на нашата фирма в страната-купувач. Подробностите ще Ви бъдат разяснени от търговеца, от когото сте купили уреда, по всяко време при запитване. За извършване на поправки в рамките на гаранционния срок във всеки случай е необходимо представянето на касовата бележка.

HU Garanciális feltételek

A garanciális feltételeket a 151/2003. (IX.22.) Korm. rendelet szabályozza. A vásárlástól számított 72 órán belüli meghibásodás esetén a kereskedő a készülék cseréjéről dönt. Ez utáni időszakban a Vevőszolgálat gondoskodik a lehető leggyorsabb javítás elvégzéséről. A garanciára a vásárló a kitöltött garanciajeggyel, vagy a vásárlást igazoló számlával tarthat igényt. A használati utasítás be nem tartása, a garancia elvesztését vonhatja maga után. Minőségtanúsítás: A 2/1984. (111.10) BkM-lpM rendelete alapján, mint forgalmazó tanúsítjuk, hogy a készülék a vásárlási tájékoztatóban közölt adatoknak megfelelően. A változtatás jogát fenntartjuk.

RO Garanție

Pentru acest aparat sunt valabile prevederile de garanție acordate de reprezentantul nostru și conforme cu legislația în vigoare. Comerciantul la care ați achiziționat aparatul, vă oferă la cerere informații amănunțite despre prevederile de garanție. Pentru a beneficia de serviciile de garanție va trebuie însă să prezentați în orice caz bonul de cumpărare.

UK На цей пристрій поширюються гарантійні зобов'язання, надані представництвом нашої фірми в країні придбання. Докладні відомості про гарантійні зобов'язання можна отримати будь-коли в продавця, в якого був придбаний цей пристрій. Під час звертання в гарантійному випадку потрібно пред'явити оригінал документу, що підтверджує купівлю пристрою.

1. Η Εγγύηση καλής λειτουργίας των προϊόντων μας παρέχεται για χρονικό διάστημα είκοσι τεσσάρων (24) μηνών από την ημερομηνία της πρώτης αγοράς που αναγράφεται στη θεωρημένη απόδειξη αγοράς. Για την παροχή της εγγύησης απαιτείται η επίδειξη της θεωρημένης απόδειξης αγοράς στην οποία αναγράφεται ο τύπος και το μοντέλο του προϊόντος.

2. Η εταιρεία μέσα στα ανωτέρω χρονικά όρια, σε περίπτωση πλημμελούς λειτουργίας της συσκευής, αναλαμβάνει την υποχρέωση της επαναφοράς της σε ομαλή λειτουργία και της αντικατάστασης κάθε τυχόν ελαττωματικού μέρους (πλην των αναλώσιμων και των ευπαθών, όπως τα υψάλια, λαμπτήρες κλπ). Απαραίτητη προϋπόθεση για να ισχύει η εγγύηση είναι η μη λειτουργία της συσκευής να προέρχεται από την πολυμελή κατασκευή της και όχι επί παραδείγματι από κακή χρήση, λανθασμένη εγκατάσταση, μη τήρηση των οδηγιών χρήσης της συσκευής, ακατάλληλη συντήρηση από πρόσωπα μη εξουσιοδοτημένα από την BSH Ελλάς ABE ή από εξωγενείς παράγοντες όπως διακοπές ηλεκτρικού ρεύματος ή διαφοροποίησης της τάσης κλπ

3. Στην περίπτωση που το προϊόν δεν λειτουργεί σωστά λόγω της κατασκευής του και εφόσον η πλημμελής λειτουργία εκδηλώθηκε κατά την περίοδο εγγύησης, το Εξουσιοδοτημένο Σέρβις (η το εξουσιοδοτημένο συνεργείο) της BSH Ελλάς ABE θα το επισκευάσει με σκοπό τη χρήση για την οποία κατασκευάστηκε, χωρίς να υπάρξει χρέωση για ανταλλακτικά ή την εργασία.

4. Δεν καλύπτονται από την εγγύηση οι χρεώσεις και οι κίνδυνοι που σχετίζονται με τη μεταφορά του προϊόντος προς επισκευή στον μεταπωλητή ή προς το Εξουσιοδοτημένο Σέρβις της BSH Ελλάς ABE

5. Όλες οι επισκευές της εγγύησης πρέπει να γίνονται από το Εξουσιοδοτημένο Σέρβις (η το εξουσιοδοτημένο συνεργείο) της BSH Ελλάς ABE.

6. Η εγγύηση δεν καλύπτει κανένα προϊόν που χρησιμοποιείται πέραν των προδιαγραφών για τις οποίες κατασκευάστηκε (π.χ. οικιακή χρήση).

7. Η εγγύηση καλής λειτουργίας που παρέχεται από τον κατασκευαστή παύει αν αποκολληθούν, αλλοιωθούν ή τροποποιηθούν με οποιοδήποτε τρόπο οι ταινίες ασφαλείας ή οι ειδικές διακριτικές αυτοκόλλητες ετικέτες επί των οποίων αναγράφεται ο αριθμός σειράς ή η ημερομηνία αγοράς.

8. Η εγγύηση δεν καλύπτει:

- Επισκευές, μετατροπές ή καθαρισμούς που έλαβαν χώρα σε κέντρο service μη εξουσιοδοτημένο από την BSH Ελλάς ABE

- Λάθος χρήση, υπερβολική χρήση, χειρισμό ή λειτουργία του προϊόντος κατά τρόπο μη σύμφωνο με τις οδηγίες που περιέχονται στα εγχειρίδια χρήσης και/ή στα σχετικά έγγραφα χρήσης, συμπεριλαμβανομένων της πλημμελούς φύλαξης της συσκευής , της πώσης της συσκευής κλπ.

- Προϊόντα με δυσανάγνωστο αριθμό σειράς.

- Ζημιές που προκαλούνται ενδεικτικά από αστραπές, νερό ή υγρασία, φωτιά, πόλεμο, δημόσιες αναταραχές, λάθος τάσεις του δικτύου παροχής ρεύματος, ή οποιοδήποτε λόγο που είναι πέραν από τον έλεγχο του κατασκευαστή ή του εξουσιοδοτημένου συνεργείου.

9. Η εγγύηση που προσφέρεται παύει να ισχύει εφόσον η κυριότητα της συσκευής μεταβιβαστεί σε τρίτο πρόσωπο από τον αρχικό αγοραστή το όνομα του οποίου αναγράφεται στο παραστατικό αγοράς της συσκευής.

10. Αντικατάσταση της συσκευής γίνεται μόνο εφόσον δεν είναι δυνατή η επιδιόρθωση της κατόπιν πιστοποίησης της αδυναμίας επισκευής από το Εξουσιοδοτημένο Σέρβις (η το εξουσιοδοτημένο συνεργείο) της BSH Ελλάς ABE

11. Η κάθε επισκευή ή η αντικατάσταση ελαττωματικού μέρους δεν παρατείνει τον χρόνο εγγύησης του προϊόντος.

12. Εξαρτήματα και υλικά που αντικαθιστώνται κατά τη διάρκεια της εγγύησης επιστρέφονται στο συνεργείο.

BSH A.B.E. – 17ο χλμ Εθνικής οδού Αθηνών – Λαμίας & Ποταμού 20, Κηφισιά

SERVICE

Αθήνα: 17ο χλμ. Εθνικής οδού Αθηνών – Λαμίας & Ποταμού 20, Κηφισιά – τηλ.: 210-42.77.700

Θες/νίκη:8,3ο χλμ. Εθνικής οδού Θες/νίκης – Μουδανιών, Περιοχή Θέρμη τηλ.: 2310-497.200

Πάτρα :Χαράλαμψη & Ερευνστρώλε – τηλ.:2610-330.478

Κρήτη: Εθνικής Αντιστάσεως 23 & Καλαμά, Ηράκλειο – τηλ.:2810-321.573

Κύπρος: Αρχ. Μακαρίου Γ' 39, Έγκωμη – Λευκωσία –Παγκύπριο τηλ.:7778007

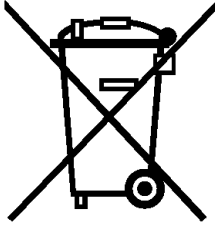

de

Dieses Gerät ist entsprechend der europäischen Richtlinie 2012/19/EU über Elektro- und Elektronikaltgeräte (waste electrical and electronic equipment - WEEE) gekennzeichnet. Die Richtlinie gibt den Rahmen für eine EU-weit gültige Rücknahme und Verwertung der Altgeräte vor.

en

This appliance is labelled in accordance with European Directive 2012/19/EU concerning used electrical and electronic appliances (waste electrical and electronic equipment - WEEE). The guideline determines the framework for the return and recycling of used appliances as applicable throughout the EU.

fr

Cet appareil est marqué selon la directive européenne 2012/19/UE relative aux appareils électriques et électroniques usagés (waste electrical and electronic equipment - WEEE). La directive définit le cadre pour une reprise et une récupération des appareils usagés applicables dans les pays de la CE.

it

Questo apparecchio dispone di contrassegno ai sensi della direttiva europea 2012/19/UE in materia di apparecchi elettrici ed elettronici (waste electrical and electronic equipment - WEEE). Questa direttiva definisce le norme per la raccolta e il riciclaggio degli apparecchi dismessi valide su tutto il territorio dell'Unione Europea.

nl

Dit apparaat is gekenmerkt in overeenstemming met de Europese richtlijn 2012/19/EU betreffende afgedankte elektrische en elektronische apparatuur (waste electrical and electronic equipment - WEEE). De richtlijn geeft het kader aan voor de in de EU geldige terugname en verwerking van oude apparaten.

da

Dette apparat er klassificeret iht. det europæiske direktiv 2012/19/EU om affald af elektrisk- og elektronisk udstyr (waste electrical and electronic equipment - WEEE). Dette direktiv angiver rammerne for indlevering og recycling af kasserede apparater gældende for hele EU.

no

Dette apparatet er klassifisert i henhold til det europeiske direktivet 2012/19/EU om avhending av elektrisk- og elektronisk utstyr (waste electrical and electronic equipment - WEEE). Direktivet angir rammene for innlevering og gjenvinning av innbytteprodukter.

sv

Denna enhet är märkt i enlighet med den europeiska direktivet 2012/19/EU om avfall som utgörs av eller innehåller elektroniska produkter (waste electrical and electronic equipment - WEEE). Direktivet anger ramarna för inom EU giltigt återtagande och korrekt återvinning av uttjänta enheter.

fi

Tämän laitteen merkintä perustuu käytettyjä sähkö- ja elektroniikkalaitteita (waste electrical and electronic equipment - WEEE) koskevaan direktiiviin 2012/19/EU. Tämä direktiivi määrittää käytettyjen laitteiden palautus- ja kierrätys-säännökset koko EU:n alueella.

es

Este aparato está marcado con el símbolo de cumplimiento con la Directiva Europea 2012/19/UE relativa a los aparatos eléctricos y electrónicos usados (Residuos de aparatos eléctricos y electrónicos RAEE). La directiva proporciona el marco general válido en todo el ámbito de la Unión Europea para la retirada y la reutilización de los residuos de los aparatos eléctricos y electrónicos.

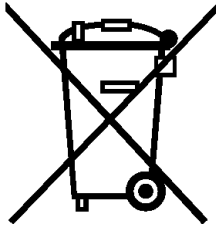

pt

Este aparelho está marcado em conformidade com a Directiva 2012/19/UE relativa aos resíduos de equipamentos eléctricos e electrónicos (waste electrical and electronic equipment - WEEE). A directiva estabelece o quadro para a criação de um sistema de recolha e valorização dos equipamentos usados válido em todos os Estados Membros da União Europeia.

el

Αυτή η συσκευή χαρακτηρίζεται σύμφωνα με την ευρωπαϊκή οδηγία 2012/19/ΕΕ περί ηλεκτρικών και ηλεκτρονικών συσκευών (waste electrical and electronic equipment - WEEE). Η οδηγία προκαθορίζει τα πλαίσια για μια απόσυρση και αξιοποίηση των παλιών συσκευών με ισχύ σ' όλη την ΕΕ.

tr

Bu ürün 2012/19/EU sayılı Atık Elektrikli ve Elektronik Ekipmanlar Direktifi'ne göre etiketlenmiştir. Ulusal yönetmelik (Türkiye Resmî Gazetesi No:28300 Tarih: 22.05.2012) Avrupa genelinde geçerli olan, ürünlerin geri toplanması ve geri dönüştürülmesi ile ilgili yapıyı belirtir.

pl

Urządzenie to oznaczono zgodnie z europejską wytyczną 2012/19/UE o zużytych urządzeniach elektrycznych i elektronicznych (waste electrical and electronic equipment - WEEE). Wytyczna ta określa ramy obowiązującego w całej Unii Europejskiej odbioru i wtórnego wykorzystania starych urządzeń.

hu

Ez a készülék az elhasznált villamossági és elektronikai készülékekről szóló 2012/19/EU irányelvnek megfelelő jelölést kapott. Ez az irányelv a már nem használt készülékek visszavételének és hasznosításának EU-szerte érvényes kereteit határozza meg.

bg

Този уред е обозначен в съответствие с европейската директива 2012/19/ЕС за стари електрически и електронни уреди (waste electrical and electronic equipment - WEEE). Тази директива регламентира валидните в рамките на ЕС правила за приемане и използване на стари уреди

ru

Данный прибор имеет отметку о соответствии европейским нормам 2012/19/ЕU утилизации электрических и электронных приборов (waste electrical and electronic equipment - WEEE). Данные нормы определяют действующие на территории Евросоюза правила возврата и утилизации старых приборов.

ro

Acest aparat este marcat corespunzător directivei europene 2012/19/UE în privința aparatelor electrice și electronice vechi (waste electrical and electronic equipment – WEEE). Directiva prescrie cadrul pentru o preluare înapoi, valabilă în întreaga UE, și valorificarea aparatelor vechi.

uk

Цей прилад маркіровано згідно положень європейської Директиви 2012/19/ЕU стосовно електронних та електроприладів, що були у використанні (waste electrical and electronic equipment - WEEE). Директивою визначаються можливості, які є дійсними у межах Європейського союзу, щодо прийняття назад та утилізації бувших у використанні приладів.

ar

ة عومجمل/2012/19 ةيبروالا ؤنصراومجل ؤباطم زا هجلا اذه ؤينورثفلل او ؤينابرفلل ؤزهجال اب ؤصرا هجلا ؤيبروالا ؤيداصتقالا ؤميدقلا (waste electrical and electronic equipment - WEEE). دا حثالا لود عيجم يف يرست دعوقل دا هجلا راطلا ددحت ؤنصراوملا مذو اطل غتسا دا عاو ؤميدقلا ؤزهجال دا عتسا صوصب يبروالا

Информация о бытовой технике, производимой под контролем концерна БСХ Бош унд Сименс Хаусгерете ГмБХ в соответствии с требованиями законодательства о техническом регулировании и законодательства о защите прав потребителей Российской Федерации

Продукция: пылесосы

Товарный знак: Bosch

ВНИМАНИЕ! Ассортимент продукции постоянно обновляется. Продукция регулярно проходит обязательную процедуру подтверждения соответствия согласно действующему законодательству. Информацию о реквизитах актуальных сертификатов соответствия и сроках их действия, информацию об актуальном ассортименте продукции можно получить в ООО «БСХ Бытовая техника», адрес: Москва, 119071, ул. Малая Калужская 19, стр. 1, телефон (495) 737-2777, факс (495) 737-2798. Подтверждение соответствия продукции органом по сертификации «Ростест-Москва», аттестат аккредитации РОСС RU.0001.10.АЯ46, адрес: Москва, 117418, Нахимовский просп. 31, телефон (499) 129-2600. Для продукции, реализованной изготовителем в течение срока действия сертификата соответствия, этот сертификат действителен при ее поставке, продаже и использовании (применении) в течение срока службы, установленного в соответствии со статьей 18 Закона РФ о защите прав потребителей.

В состав эксплуатационных документов, предусмотренных изготовителем для продукции, могут входить настоящая информация, инструкция (руководство) по эксплуатации, информация об условиях гарантийного и сервисного обслуживания.

Маркирование продукции осуществляется изготовителем на типовой табличке прибора, на упаковочной этикетке, непосредственно на упаковке прибора, а также может производиться иными способами, обеспечивающими доступное и наглядное представление информации о приборе в местах продаж.



АЯ46

Продукция, соответствие которой обязательным требованиям подтверждено российскими сертификатами в системе ГОСТ Р, либо едиными документами Таможенного союза маркируется знаком соответствия.



Продукция, которая прошла процедуру подтверждения соответствия согласно требованиям Технических Регламентов Таможенного Союза, маркируется единым знаком обращения продукции на рынке государств-членов Таможенного союза.

Эксплуатационные документы на продукцию выполняются на русском языке. Эксплуатационные документы на государственном языке государства-членов Таможенного союза, отличного от русского, при наличии соответствующих требований в законодательстве можно бесплатно получить у торгующей организации-резидента соответствующего государства-члена Таможенного союза.

Информация о комплектации продукции представлена в торговых залах, может быть запрошена по телефону бесплатной «горячей линии» (800) 200-2961, а также доступна в интернете на сайте производителя www.bosch-bt.ru.

Модель	Апробационный тип	Сертификат соответствия			Страна-изготовитель
		Регистрационный номер	Дата выдачи	Действует до	
BSG61800RU	VBBS600V0	C-DE.AЯ46.B.00504	05.04.12	04.04.17	Германия
BSG8PRO1	VBBS822V0	C-DE.AЯ46.B.00504	05.04.12	04.04.17	Германия
BSG82425	VBBS825V0	C-DE.AЯ46.B.00504	05.04.12	04.04.17	Германия
BSN1810RU	VCBS118V0	C-DE.AЯ46.B.00829	17.08.12	16.08.17	Китай
BSGL42280	VBBS600V02	C-DE.AЯ46.B.00504	05.04.12	04.04.17	Германия
BSG62185	VBBS600V02	C-DE.AЯ46.B.00504	05.04.12	04.04.17	Германия
BSG82480	VBBS825V0	C-DE.AЯ46.B.00504	05.04.12	04.04.17	Германия
BSA3100RU	VBBS550V20	C-DE.AЯ46.B.00504	05.04.12	04.04.17	Германия
BSA3125RU	VBBS550V20	C-DE.AЯ46.B.00504	05.04.12	04.04.17	Германия
BSN2100RU	VCBS122V0	C-DE.AЯ46.B.00717	26.06.12	25.06.17	Китай
BSGL32125	VBBS600V02	C-DE.AЯ46.B.00504	05.04.12	04.04.17	Германия
BSGL32383	VBBS625V0	C-DE.AЯ46.B.00504	05.04.12	04.04.17	Германия

Модель	Апробационный тип	Сертификат соответствия			Страна-изготовитель
		Регистрационный номер	Дата выдачи	Действует до	
BSGL2MOVE5	VBBS550V20	C-DE.AЯ46.B.00504	05.04.12	04.04.17	Германия
BSGL2MOVE6	VBBS550V20	C-DE.AЯ46.B.00504	05.04.12	04.04.17	Германия
BSGL2MOVE8	VBBS550V20	C-DE.AЯ46.B.00504	05.04.12	04.04.17	Германия
BSG8PRO2	VBBS822V00	C-DE.AЯ46.B.00504	05.04.12	04.04.17	Германия
BSGL52130	VBBS22Z5V0	DE.AЯ46.B07016	05.04.10	04.04.13	Германия
BSGL52233	VBBS22Z5V0	DE.AЯ46.B07016	05.04.10	04.04.13	Германия
BSGL5PRO1	VBBS15Z5V0	DE.AЯ46.B07016	05.04.10	04.04.13	Германия
BSGL42080	VBBS600V02	C-DE.AЯ46.B.00504	05.04.12	04.04.17	Германия
BSGL42180	VBBS600V02	C-DE.AЯ46.B.00504	05.04.12	04.04.17	Германия
BSG62144I	VBBS600V02	C-DE.AЯ46.B.00504	05.04.12	04.04.17	Германия
BSGL52242	VBBS22Z5V0	DE.AЯ46.B07016	05.04.10	04.04.13	Германия
BSA2882	BS55	DE.AЯ46.B01445	06.05.11	05.05.14	Германия
BGS62530	VCBS25X6V0	C-DE.AЯ46.B.00717	26.06.12	25.06.17	Китай
BGL452125	VBBS700V02	C-DE.AЯ46.B.00504	05.04.12	04.04.17	Германия
BGL452131	VBBS700V02	C-DE.AЯ46.B.00504	05.04.12	04.04.17	Германия
BSGL32530	VBBS625V00	C-DE.AЯ46.B.00504	05.04.12	04.04.17	Германия
BSGL52530	VBBS25Z5V0	DE.AЯ46.B01789	23.05.11	22.05.14	Германия
BSGL2MOV30	VBBS550V20	C-DE.AЯ46.B.00504	05.04.12	04.04.17	Германия
BSGL2MOV31	VBBS550V20	C-DE.AЯ46.B.00504	05.04.12	04.04.17	Германия
BGS6PRO2	VCBS22X6V0	C-DE.AЯ46.B.00717	26.06.12	25.06.17	Китай
BGL35MOV14	VBBS22Z35M	C-DE.AЯ46.B.00504	05.04.12	04.04.17	Германия
BGL35MOV15	VBBS22Z35M	C-DE.AЯ46.B.00504	05.04.12	04.04.17	Германия
BGL35MOV16	VBBS22Z35M	C-DE.AЯ46.B.00504	05.04.12	04.04.17	Германия
BGL35MOV17	VBBS22Z35M	C-DE.AЯ46.B.00504	05.04.12	04.04.17	Германия
BSGL32225	VBBS600V02	C-DE.AЯ46.B.00504	05.04.12	04.04.17	Германия
BGS42230	VIBS22X4V0	C-DE.AЯ46.B.00829	17.08.12	16.08.17	Турция
BGS42234	VIBS22X4V0	C-DE.AЯ46.B.00829	17.08.12	16.08.17	Турция
BGS42242	VIBS22X4V0	C-DE.AЯ46.B.00829	17.08.12	16.08.17	Турция
BGS32000	VIBS22X4V0	C-DE.AЯ46.B.00829	17.08.12	16.08.17	Турция
BGS32001	VIBS22X4V0	C-DE.AЯ46.B.00829	17.08.12	16.08.17	Турция
BGS32002	VIBS22X4V0	C-DE.AЯ46.B.00829	17.08.12	16.08.17	Турция
BGL35SPORT	VBBS25Z35M	C-DE.AЯ46.B.00924	04.10.12	03.10.17	Германия



**Bosch çağrı
yönetim merkezi**

444 6 333
Haftanın 7 günü hizmetinizde



BOSCH

(Sabit telefonlardan veya cep telefonlarından alan kodu çevirmeden)

Sabit telefonlardan yapılan aramalarda şehir içi arama tarifi üzerinden, cep telefonu ile yapılan aramalarda ise GSM-GSM tarifi üzerinden ücretlendirme yapılmaktadır.

Yazılı başvurular için adresimiz

BSH Ev Aletleri Sanayi ve Ticaret AŞ

Fatih Sultan Mehmet Mah. Balkan Cad. No.: 51 Ümraniye 34771 - İstanbul

Bosch'u tercih ettiğiniz için teşekkür eder, ürününüzü iyi günlerde kullanmanızı dileriz.



ELEKTRİK SÜPÜRGESİ
G A R A N T İ
B E L G E S İ

- Cihazınız; kullanma kılavuzunda gösterildiği şekilde kullanılması ve yetkili kıldığımız teknik servis elemanları dışındaki şahıslar tarafından bakım, onarım veya başka bir nedenle müdahale edilmemiş olması şartıyla bütün parçaları dahil olmak üzere tamamen malzeme, işçilik ve üretim hatalarına karşı **2 (İKİ) YIL SÜRE İLE GARANTİ EDİLMİŞTİR.**
- Arızaların giderilmesi konusunda uygulanacak teknik yöntemlerin tespiti ile değiştirilecek parçaların saptanması tamamen firmamıza aittir.
- Malın tesliminden sonraki yükleme, boşaltma ve sevkiyat anında meydana gelecek arızalar garanti kapsamı dışındadır.
- Belge üzerine tahrifat yapıldığı, cihazın üzerindeki orjinal seri numarası kaldırıldığı veya tahrifat yapıldığı takdirde garanti geçersizdir.

GARANTİ ŞARTLARI

1. Garanti süresi malın teslim tarihinden itibaren başlar ve 2 yıldır.
2. Malın bütün parçaları dahil olmak üzere tamamı firmamızın garantisi kapsamındadır.
3. Malın garanti süresi içerisinde arızalanması durumunda, tamirde geçen süre garanti süresine eklenir. Malın tamir süresi en fazla 20 iş günüdür. Bu süre, mala ilişkin arızanın servis istasyonuna, servis istasyonunun olmaması durumunda, malın satıcısı, bayii, acentası, temsilciliği, ithalatçısı veya imalatçısından birisine bildirim tarihinden itibaren başlar. Sanayi malının arızasının 10 işgünü içerisinde giderilmemesi halinde üretici veya ithalatçı, tamir tamamlanıncaya kadar, benzer özelliklerdeki başka bir ürünü tüketiciye tahsis edecektir.
4. Malın garanti süresi içerisinde, gerek malzeme ve işçilik gerekse montaj hatalarından dolayı arızalanması halinde, işçilik masrafı, değiştirilen parça bedeli ya da başka herhangi bir ad altında hiçbir ücret talep etmeksizin tamiri yapılacaktır.
5. Tüketicinin onarım hakkını kullanmasına rağmen malın;
 - Tüketicie teslim edildiği tarihten itibaren, garanti süresi içinde kalmak kaydıyla, bir yıl içerisinde en az dört defa veya imalatçı-üretici ve/veya ithalatçı tarafından belirlenen garanti süresi içerisinde altı defa arızalanmasının yanı sıra, bu arızaların maldan yararlanamayı sürekli kılması,
 - Tamiri için gereken azami sürenin aşılması,
 - Firmanın servis istasyonunun, servis istasyonunun mevcut olmaması halinde sırasıyla satıcısı, bayii, acentası, temsilciliği, ithalatçısı veya imalatçı-üreticisinden birisinin düzenleyeceği raporla arızanın tamiri mümkün bulunmadığının belirlenmesi, durumlarında, tüketici malın ücretsiz değiştirilmesini, bedel iadesi veya ayıp oranında bedel indirimini talep edebilir.
6. Malın kullanma kılavuzunda yer alan hususlara aykırı kullanılmasından kaynaklanan arızalar garanti kapsamı dışındadır.
7. Garanti belgesi ile ilgili olarak çıkabilecek sorular için T.C. Gümrük ve Ticaret Bakanlığı, Tüketicinin Korunması ve Piyasa Gözetimi Genel Müdürlüğüne başvurabilir.
Bu belgenin kullanılmasında; 4077 sayılı Tüketicinin Korunması Hakkında Kanun ve bu Kanun'a dayanılarak yürürlüğe konulan Garanti Belgesi Uygulanma Esaslarına Dair Yönetmelik uyarınca, T.C. Gümrük ve Ticaret Bakanlığı, Tüketicinin Korunması ve Piyasa Gözetimi Genel Müdürlüğü tarafından izin verilmiştir.

Bu ürün Bosch için BSH Ev Aletleri San. ve Tic. A.Ş. tarafından ithal edilmektedir.

BSH Ev Aletleri San. ve Tic. A.Ş. bir BOSCH UND SIEMENS HAUSGERÄTE GMBH kuruluşudur.

BSH EV ALETLERİ SAN. VE TİC. A.Ş.

Fatih Sultan Mehmet Mah. Balkan Cad.
No.: 51 Ümraniye 34771 - İstanbul
Tel.: (0216) 528 90 00
Faks: (0216) 528 91 88

Üretici Firma:

BSH Bosch und Siemens Hausgeräte GmbH
Carl-Wery-Str. 34
D-81739 München
Phone: +49 (89) 45 90 01
Fax: +49 (89) 45 90 21 28

Gümrük ve Ticaret Bakanlığı

Garanti Belgesi

Belge Numarası: 85222
Belge Onay Tarihi: 18.06.2010

Değerli Müşterimiz

Bosch Çağrı Yönetim Merkezi 444 6 333 no.lu telefon numarası ile, 7 gün 24 saat hizmet vermektedir. Doğrudan bu numarayı çevirerek size en yakın Yetkili Servis telefonunu öğrenebilir veya arzu ettiğiniz diğer hizmet seçeneklerimizden faydalanabilirsiniz.

Bosch Çağrı Yönetim Merkezimize ayrıca www.bosch-home.com adresindeki Müşteri Hizmetleri bölümünde bulunan Müşteri Hizmetleri Formunu doldurarak ya da 0216 528 91 88 no.lu telefona faks çekerek de ulaşabilirsiniz.

Aşağıda yer alan konularda yardımcı olmanızı rica ederiz.

1. Cihazınızı kullanma kılavuzunda belirtilen hususlara göre kullanmaya özen gösteriniz.
2. Ürünüyle ilgili hizmet talebiniz olduğunda yukarıda yazılı telefonlardan Çağrı Yönetim Merkezimizi arayınız.
3. Hizmet için gelen teknisyene "BOSCH YETKİLİ SERVİS" kimlik kartını sorunuz. Bu kimlik kartı, 18 yaşından küçük elemanlara verilmemektedir.
4. Yetkili servisimiz, cihazınızda yapılan herhangi bir işlemden sonra size servis fişini düzenleyip vermek zorundadır. Bu servis fişini mutlaka isteyiniz ve kesinlikle saklayınız.



DİKKAT

Garanti süresinin anlaşmazlık durumunda fatura tarihi esas alınacağından bu belge ile birlikte faturanın veya okunaklı fotokopisinin saklanması gereklidir.

YETKİLİ SATICI

BSH EV ALETLERİ SAN. VE TİC. A.Ş.

İmza ve kaşesi

MALIN

Cinsi : ELEKTRİK SÜPÜRGESİ
Markası : BOSCH
Modeli :
Bandrol ve Seri No. :
Teslim tarihi ve yeri :
Azami tamir süresi :
Cihaz ömrü :
Kullanım Süresi : 10 YIL (Ürünün fonksiyonunu yerine getirebilmesi için gerekli yedek parça bulundurma süresi)

SATICI FİRMANIN

Ünvanı :
Adresi :
Telefonu :
Telefaksı :
Tarih / İmza / Kaşe

Garantiebedingungen

DEUTSCHLAND (DE)

Die nachstehenden Bedingungen, die Voraussetzungen und Umfang unserer Garantieleistung beschreiben, lassen die Gewährleistungsverpflichtungen des Verkäufers aus dem Kaufvertrag mit dem Endabnehmer unberührt.

Für dieses Gerät leisten wir Garantie gemäß nachstehenden Bedingungen:

1. Wir beheben unentgeltlich nach Maßgabe der folgenden Bedingungen (Nr. 2 - 6) Mängel am Gerät, die nachweislich auf einem Material- und/ oder Herstellungsfehler beruhen, wenn sie uns unverzüglich nach Feststellung und innerhalb von 24 Monaten nach Lieferung an den Erstendabnehmer gemeldet werden. Zeigt sich der Mangel innerhalb von 6 Monaten ab Lieferung, wird vermutet, dass es sich um einen Material- oder Herstellungsfehler handelt.

2. Die Garantie erstreckt sich nicht auf leicht zerbrechliche Teile wie z.B. Glas oder Kunststoff bzw. Glühlampen.

Eine Garantiepflicht wird nicht ausgelöst durch geringfügige Abweichungen von der Soll-Beschaffenheit, die für Wert und Gebrauchstauglichkeit des Gerätes unerheblich sind, oder durch Schäden aus chemischen und elektrochemischen Einwirkungen von Wasser, sowie allgemein aus anomalen Umweltbedingungen oder schadfremden Betriebsbedingungen oder wenn das Gerät sonst mit ungeeigneten Stoffen in Berührung gekommen ist. Ebenso kann keine Garantie übernommen werden, wenn die Mängel am Gerät auf Transportschäden, die nicht von uns zu vertreten sind, nicht fachgerechte Installation und Montage, Fehlgebrauch, eine nicht haushaltsübliche Nutzung, mangelnde Pflege oder Nichtbeachtung von Bedienungs- oder Montagehinweisen zurückzuführen sind.

Der Garantieanspruch erlischt, wenn Reparaturen oder Eingriffe von Personen vorgenommen werden, die hierzu von uns nicht ermächtigt sind, oder wenn unsere Geräte mit Ersatzteilen, Ergänzungs- oder Zubehörteilen versehen werden, die keine Originalteile sind und dadurch ein Defekt verursacht wird.

3. Die Garantieleistung erfolgt in der Weise, dass mangelhafte Teile nach unserer Wahl unentgeltlich instandgesetzt oder durch einwandfreie Teile ersetzt werden.

Geräte, die zumutbar (z.B. im PKW) transportiert werden können, und für die unter Bezugnahme auf diese Garantie eine Garantieleistung beansprucht wird, sind unserer nächstgelegenen Kundendienststelle oder unserem Vertragskundendienst zu übergeben oder zuzusenden. Instandsetzungen am Aufstellungsort können nur für stationär betriebene (feststehende) Geräte verlangt werden.

Es ist jeweils der Kaufbeleg mit Kauf- und/oder Lieferdatum vorzulegen. Ersetzte Teile gehen in unser Eigentum über.

4. Sofern die Nachbesserung von uns abgelehnt wird oder fehlschlägt, wird innerhalb der oben genannten Garantiezeit auf Wunsch des Endabnehmers kostenfrei gleichwertiger Ersatz geliefert.

5. Garantieleistungen bewirken weder eine Verlängerung der Garantiefrist, noch setzen sie eine neue Garantiefrist in Lauf. Die Garantiefrist für eingebaute Ersatzteile endet mit der Garantiefrist für das ganze Gerät.

6. Weitergehende oder andere Ansprüche, insbesondere solche auf Ersatz außerhalb des Gerätes entstandener Schäden sind - soweit eine Haftung nicht zwingend gesetzlich angeordnet ist - ausgeschlossen.

Diese Garantiebedingungen gelten für in Deutschland gekaufte Geräte. Werden Geräte ins Ausland verbracht, die die technischen Voraussetzungen (z.B. Spannung, Frequenz, Gasarten, etc.) für das entsprechende Land aufweisen und die für die jeweiligen Klima- und Umweltbedingungen geeignet sind, gelten diese Garantiebedingungen auch, soweit wir in dem entsprechenden Land ein Kundendienstnetz haben. Für im Ausland gekaufte Geräte gelten die von unserer jeweils zuständigen Landesvertretung herausgegebenen Garantiebedingungen. Diese können Sie über Ihren Fachhändler, bei dem Sie das Gerät gekauft haben, oder direkt bei unserer Landesvertretung anfordern.

Beachten Sie unser weiteres Kundendienst-Angebot:

Auch nach Ablauf der Garantie stehen Ihnen unser Werkskundendienst und unsere Servicepartner zur Verfügung.

Robert Bosch Hausgeräte GmbH
Carl-Wery-Str. 34 / 81739 München // Germany

Für Produktinformationen sowie Anwendungs- und Bedienungsfragen aus Deutschland:

Bosch-Infoteam

(Mo-Fr: 8.00-18.00 Uhr erreichbar)

Tel.: 01805 267242* oder unter
bosch-infoteam@bshg.com

*) 0,14 €/Min. aus dem Festnetz,
Mobilfunk max. 0,42 €/Min.

Nur für Deutschland gültig!

