

**benq**

**MX880UST** (Наименование модели: **MX712 UST**)

**Цифровой проектор**

**Руководство пользователя**

**Добро пожаловать**

# Содержание

## Правила техники безопасности.....3

## Введение.....7

Функциональные возможности проектора .....	7
Комплект поставки.....	8
Внешний вид проектора .....	9
Элементы управления и функции.....	10

## Расположение проектора.....14

Выбор местоположения.....	14
Выбор размера проецируемого изображения.....	15

## Подключение.....16

Подключение источников видеосигнала.....	17
Воспроизведение звука через проектор.....	18

## Порядок работы.....20

Включение проектора.....	20
Настройка проецируемого изображения.....	21
Порядок работы с меню.....	23
Защита проектора.....	24
Выбор входного сигнала.....	26
Увеличение и поиск деталей.....	27
Выбор формата изображения.....	27
Оптимизация качества изображения.....	29
Настройка таймера презентации.....	32
Постраничное пролистывание изображения.....	33
Фиксация изображения.....	33
Скрывание изображения.....	33

Функция FAQ.....	33
Блокировка кнопок управления.....	34
Эксплуатация в условиях большой высоты.....	34
Создание собственной начальной заставки.....	34
Регулировка звука.....	35
Управление проектором через ЛВС.....	36
Презентации с USB ридера.....	49
Выключение проектора.....	50
Выключение напрямую.....	50
Работа с меню.....	51

## Обслуживание.....60

Уход за проектором.....	60
Сведения о лампе.....	61

## Поиск и устранение неисправностей.....67

## Технические характеристики.....68

Характеристики проектора.....	68
Габаритные размеры.....	69
Таблица синхронизации.....	70

## Гарантия и авторские права.....72

## Соответствие требованиям.....73

# Правила техники безопасности

Данный проектор разработан и протестирован в соответствии с последними стандартами по безопасности оборудования для информационных технологий. Тем не менее, для безопасного использования этого аппарата необходимо выполнять все инструкции, указанные в данном руководстве и на самом проекторе.

Правила техники безопасности	
<p>1. <b>Перед работой с проектором обязательно прочтите данное руководство пользователя.</b> Сохраните его для справки в дальнейшем.</p> 	<p>5. В некоторых странах напряжение сети нестабильно. Проектор рассчитан на безопасную работу при напряжении в сети от 100 до 240 В переменного тока, но отключение питания или скачки напряжения <math>\pm 10</math> В могут привести к его неисправности. <b>Поэтому при опасности сбоев питания или скачков напряжения рекомендуется подключать проектор через стабилизатор напряжения, фильтр для защиты от перенапряжения или источник бесперебойного питания (UPS).</b></p> 
<p>2. <b>Запрещается смотреть в объектив во время работы проектора.</b> Интенсивный луч света опасен для зрения.</p> 	<p>6. Во время работы проектора запрещается закрывать проекционный объектив каким-либо предметами - это может привести к нагреванию и деформированию этих предметов или даже стать причиной возгорания. Для временного выключения лампы нажмите кнопку <b>BLANK (ПУСТОЙ ЭКРАН)</b> на проекторе или на пульте ДУ.</p> 
<p>3. <b>Для проведения технического обслуживания необходимо обращаться только к квалифицированным специалистам.</b></p> 	
<p>4. <b>При включении лампы проектора обязательно открывайте затвор (если есть) или снимайте крышку объектива (если есть).</b></p>	

## Правила техники безопасности (продолжение)

7. В процессе работы лампа проектора сильно нагревается. Перед заменой лампы необходимо дать проектору остыть в течение приблизительно 45 минут.

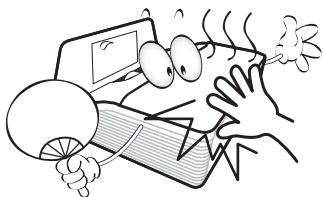

8. Не используйте лампы сверх установленного срока службы. При работе сверх установленного срока службы лампа может разбиться, хотя и в достаточно редких случаях.



9. Запрещается выполнять замену лампы и других электронных компонентов, пока вилка шнура питания проектора не вынута из розетки.



10. Не устанавливайте проектор на неустойчивую тележку, стойку или стол. Падение проектора может причинить серьезный ущерб.



11. Не пытайтесь самостоятельно разбирать проектор. Внутри проектора имеется опасное высокое напряжение, которое может стать причиной смерти при случайном контакте с деталями, находящимися под напряжением. Единственным элементом, обслуживание которого может осуществляться пользователем, является лампа, имеющая отдельную съемную крышку.

Ни при каких обстоятельствах не следует отвинчивать или снимать никакие другие крышки. Для выполнения обслуживания обращайтесь исключительно к квалифицированным специалистам.

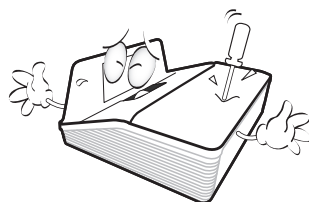

12. Во время работы проектора вы можете ощутить поток теплого воздуха со специфическим запахом из вентиляционной решетки проектора. Это - обычное явление и не является неисправностью устройства.

## Правила техники безопасности (продолжение)

13. Не устанавливайте проектор в следующих местах:

- В местах с плохой вентиляцией или ограниченном пространстве. Расстояние от стен должно быть не менее 50 см, а вокруг проектора должна обеспечиваться свободная циркуляция воздуха.
- В местах с повышенной температурой, например, в автомобиле с закрытыми окнами.
- В местах с повышенной влажностью, запыленностью или задымленностью, где возможно загрязнение оптических компонентов, которое приведет к сокращению срока службы проектора и затемнению изображения.



- Рядом с автоматической противопожарной системой.
- В местах с температурой окружающего воздуха выше 40°C
- В местах, где высота над уровнем моря превышает 3000 м.

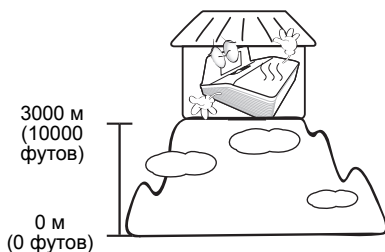

14. Не закрывайте вентиляционные отверстия.

- Не устанавливайте проектор на одеяло и другую мягкую поверхность.
- Не накрывайте проектор тканью и т.д.
- Не размещайте рядом с проектором легковоспламеняющиеся предметы.

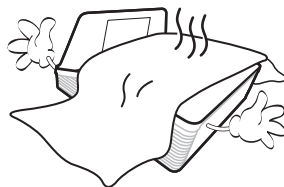

Закрывание вентиляционных отверстий может привести к перегреванию устройства и возникновению пожара.

15. Во время работы проектор должен быть установлен на ровной горизонтальной поверхности.

- Наклон влево или вправо не должен превышать 10 градусов, а вперед и назад - 15 градусов. Работа проектора в наклонном положении может привести к нарушению работы или повреждению лампы.



16. Не устанавливайте проектор в вертикальном положении на торце. Это может привести к падению проектора и его повреждению или выходу из строя.

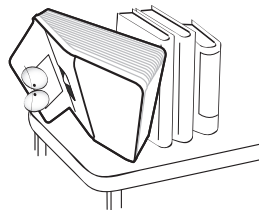

## Правила техники безопасности (продолжение)

17. Запрещается вставать на проектор и размещать на нем какие-либо предметы. Помимо опасности повреждения самого проектора, это может привести к несчастному случаю и травме.



18. Не ставьте емкости с жидкостью на проектор или рядом с ним. Попадание жидкости внутрь корпуса может привести к выходу проектора из строя. В случае попадания жидкости, выньте вилку шнура питания из розетки и обратитесь в сервисный центр BenQ для обслуживания проектора.



19. Данный проектор предусматривает возможность зеркального отображения при креплении к потолку.



**Для монтажа проектора под потолком и проверки надежности крепежа пользуйтесь только комплектом BenQ для потолочного монтажа.**

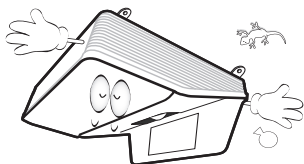

20. Данное устройство нуждается в заземлении.



### Монтаж проектора под потолком

Мы желаем вам многих часов приятной работы с проектором BenQ. Поэтому, во избежание травм и повреждения оборудования, просим вас соблюдать следующие правила техники безопасности.

При необходимости монтажа проектора под потолком настоятельно рекомендуется пользоваться правильно подобранным комплектом для потолочного монтажа проектора BenQ, а также проверять безопасность и надежность установки.

Использование комплектов для потолочного монтажа других производителей повышает опасность падения проектора с потолка вследствие неправильного крепления или применения болтов неподходящего диаметра или длины.

Комплект BenQ для потолочного монтажа проектора можно приобрести там же, где был приобретен проектор BenQ. Компания BenQ рекомендует также отдельно приобрести защитный кабель, совместимый с замком типа Kensington, и надежно прикрепить его к предусмотренному на проекторе разъему для замка Kensington и к основанию монтажного кронштейна. Это позволит предотвратить падение проектора в случае его отсоединения от монтажного кронштейна.



**Лампа содержит ртуть. Утилизацию лампы следует осуществлять в соответствии с местным законодательством. См. [www.lamprecycle.org](http://www.lamprecycle.org).**

# Введение

## Функциональные возможности проектора

Мощная оптическая система проектора и удобная в обращении конструкция обеспечивают высокую надежность и простоту в работе.

Проектор имеет следующие характеристики:

- Настройки сети, обеспечивающие возможность управления состоянием проектора с компьютера с помощью обозревателя Интернета
- Краткое выдвинуть объектив для отображения большего размера изображений при малом расстоянии между проектором и экраном
- Разъем микрофона для вывода звука через громкоговоритель проектора
- USB MINI-B разъем для отображения на дисплее компьютера сигнала, передаваемого по USB кабелю
- USB TYPE-A разъем для презентации изображений, сохраненных на USB флэш-памяти
- Данный проектор оснащен функцией 3D, которая позволяет наслаждаться фильмами и видео 3D в более реалистичном формате за счет повышенной глубины изображения.
- Субтитры для отображения на экране диалога, монолога и других звуковых эффектов телевизионных программ и видео
- Переменный вывод звукового сигнала
- Коррекция фона, обеспечивающая возможность проекции на поверхностях определенного цвета
- Быстрый автоматический поиск, ускоряющий процесс обнаружения входного сигнала
- Функция защиты паролем (по желанию)
- Функция "3D управление цветом", позволяющая настроить цвета на экране в соответствии с вашими предпочтениями
- Устанавливаемая по желанию функция быстрого охлаждения обеспечивает охлаждение проектора за более короткий период времени
- FAQ для устранения проблем одним нажатием кнопки
- Таймер презентации, позволяющий следить за временем во время презентаций
- Кнопка автоматической настройки оптимального качества изображения
- Цифровая коррекция трапецеидального искажения изображения
- Возможность регулировки цветового баланса для отображения данных/видео
- Экранные меню на нескольких языках
- Возможность переключения в экономичный режим для снижения энергопотребления
- Mono- и стереофоническое звучание встроенных динамиков при подключении источника звука
- Поддержка компонентного видеосигнала формата HDTV (YPbPr)
- ☞ **Видимая яркость проецируемого изображения может различаться в зависимости от освещения, настройки контрастности/яркости источника входного сигнала, и прямо пропорциональна расстоянию проецирования.**
- **Яркость лампы со временем уменьшается и может изменяться в пределах характеристик, указанных ее изготовителем. Это не является неисправностью.**

# Комплект поставки

Аккуратно распакуйте комплект и убедитесь в наличии всех перечисленных ниже деталей. В случае отсутствия каких-либо из указанных деталей обратитесь по месту приобретения комплекта.

## Стандартные принадлежности

☞ Состав комплекта принадлежностей соответствует вашему региону, поэтому некоторые принадлежности могут отличаться от приведенных на иллюстрациях.

\*Гарантийный талон прилагается только для некоторых регионов. Для получения более подробной информации обратитесь к дистрибьютору.

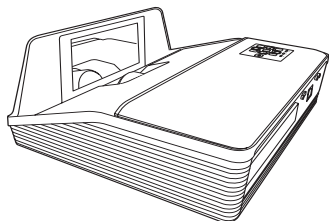

Проектор

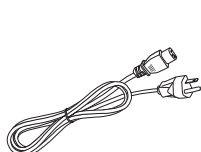

Шнур питания

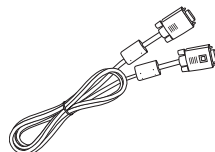

Кабель VGA



Краткое руководство



Руководство  
пользователя на  
компакт-диске



Гарантийный талон\*

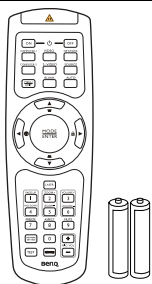

Пульт ДУ с элементами питания

## Дополнительные принадлежности

1. Комплект запасной лампы
2. Комплект крепления под потолком
3. Кабель RS232
4. Набор для настенного монтажа

# Внешний вид проектора

## Вид спереди/сверху

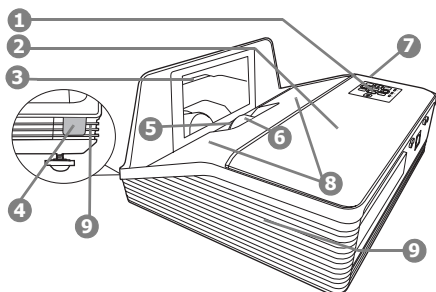

1. Внешняя панель управления (Подробнее см. "Элементы управления и функции" на стр. 10.)
2. Крышка лампы
3. Зеркало
4. ИК датчик дистанционного управления
5. Проекционная линза
6. Фокусирующее кольцо
7. Вентиляционное отверстие (вход охлаждающего воздуха)
8. Решетка громкоговорителя
9. Вентилятор (для отвода нагретого воздуха)

## Вид снизу/сбоку

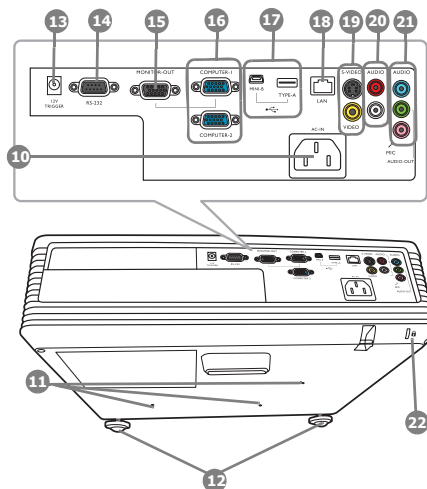

10. Разъем питания
11. Монтажные отверстия в потолке
12. Регулирующаяся ножка
13. Выходные терминалы 12В пост. тока. Используется для подключения внешних устройств, таких как элетрический экран или управление светом и т.п. Проконсультируйтесь с продавцом о способах подключения этих устройств.
14. Порт управления RS232
15. разъем выхода сигнала RGB
16. RGB (PC)/Разъем входа сигнала компонентного видео (YPbPr/YCbCr)
17. USB порты
18. Входной разъем RJ45 LAN
19. Входной разъем S-Video
20. Входные разъемы аудио (Л/П)
21. Входной разъем аудио
22. Выходной разъем аудио
23. Разъем подключения микрофона
24. Слот для кенсингтонского замка

# Элементы управления и функции

## Проектор

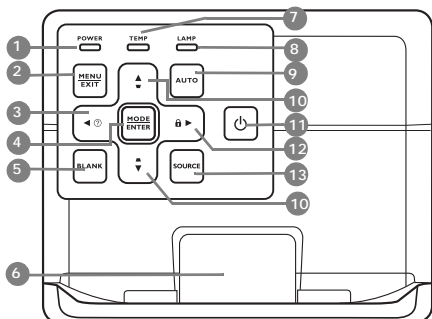

### 1. Индикатор питания POWER

Горит или мигает во время работы проектора.

### 2. MENU/EXIT (МЕНЮ ВЫХОД)

Включение экранного меню (OSD) меню, выход и сохранение настроек меню.

### 3. ◀ Влево/ (?)

Запуск функции FAQ (ЧаВо).

### 4. MODE/ENTER (РЕЖИМ/ВВОД)

Выбор имеющихся режимов настройки изображения.

Активация выбранного пункта экранного меню (OSD).

### 5. BLANK (ПУСТОЙ ЭКРАН)

Используется для того, чтобы спрятать изображение экрана.

### 6. Кольцо фокусировки

Настраивает фокус на проецируемом изображении.

### 7. Сигнальная лампа температуры TEMP

Загорается красным светом если температура проектора поднимается слишком высоко.

### 8. Индикатор лампы LAMP

Указывает на состояние лампочки. Загорается или мигает при возникновении проблемы.

### 9. AUTO (АВТО)

Автоматически определяет наилучшее время синхронизации отображаемого изображения.

### 10. трапециевидное искажение/кнопки со стрелками (◁ / ▷ вверх, ▽ / ▴ вниз)

Устранение вручную искажений изображения, возникших в результате проецирования под углом.

### 11. ⏻ POWER (ПИТАНИЕ)

Переключение режима работы проектора из режима ожидания в режим включения.

### 12. ▶ Вправо/🔒

Активация блокировки кнопочной панели.

Когда активировано экранное меню(OSD), кнопки #3, #10, и #12 используются как стрелки направления для выбора нужного пункта меню и выполнения настроек.

### 13. SOURCE (ИСТОЧНИК)

Отображение строки выбора источника.

# Пульт ДУ

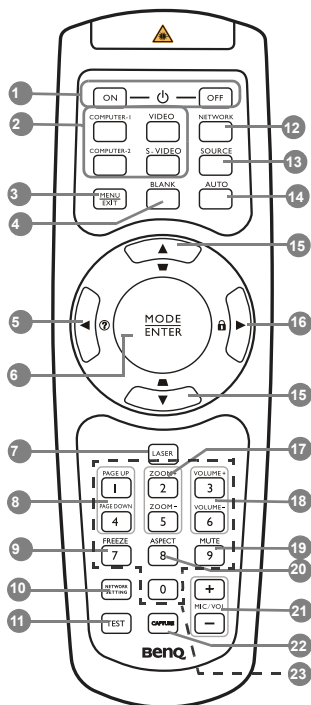

**1. ON (ВКЛ.)/OFF (ВЫКЛ.)**

Переключает проектор между режимами ожидания и включения.

**2. Кнопки выбора источника (COMPUTER-1, COMPUTER-2, VIDEO, S-VIDEO)**

Выберите источник входного сигнала для отображения.

**3. MENU/EXIT (МЕНЮ/ВЫХОД)**

Включает экранное меню управления. Переход к предыдущему экранному меню и выход с сохранением настроек меню.

**4. BLANK (ПУСТОЙ ЭКРАН)**

Используется для отключения изображения на экране.

**5. ◀ Лево/ ( ? )**

Включает функцию FAQ (Часто задаваемые вопросы).

**6. MODE/ENTER (РЕЖИМ/ВВОД)**

Выбор доступного режима настройки изображения.

Активация выбранного пункта экранного меню.

**7. LASER (ЛАЗЕР)**

Лазерная указка для проведения презентаций.

**8. PAGE UP/PAGE DOWN (СТР. ВВЕРХ/СТР. ВНИЗ)**

С помощью этих кнопок можно осуществлять управление программой отображения (на подключенном ПК), поддерживающей команды перелистывания вверх/вниз (например, Microsoft PowerPoint).

**9. FREEZE (СТОП-КАДР)**

Останавливает проецируемое изображение.

**10. NETWORK SETTING (НАСТРОЙКИ СЕТИ)**

Напрямую вводит настройки сети.

**11. TEST (ТЕСТ)**

Показывает тестовый шаблон.

**12. NETWORK (СЕТЬ)**

Ищет сигнал сети и в при наличие сигнала в течение нескольких секунд начинает проектирование.

**13. SOURCE (ИСТОЧНИК)**

Выводит панель выбора источника сигнала.

**14. AUTO (АВТО)**

Автоматически выбирает оптимальные параметры изображения.

**15. Кнопки коррекции трапеции/ перемещения ( ◻ / ▲ Вверх, ◻ / ▼ Вниз )**

Ручная коррекция искажений изображения в результате проекции под углом.

**16. ▶ Вправо/ ( ? )**

Блокировка кнопок проектора.

При активном экранном меню кнопки № 5, № 15 и № 16 используются для выбора пунктов меню и настроек.

17. **ZOOM+ (УВЕЛИЧЕНИЕ+)/ZOOM- (УМЕНЬШЕНИЕ-)**

Увеличение или уменьшение размера проецируемого изображения.

18. **VOLUME+ (УВЕЛИЧЕНИЕ ГРОМКОСТИ+)/VOLUME- (УМЕНЬШЕНИЕ ГРОМКОСТИ-)**

Регулирует громкость звука.

19. **MUTE (ОТКЛЮЧЕНИЕ ЗВУКА)**

Используется для включения и выключения воспроизведения звука через динамик проектора.

20. **ASPECT (ФОРМАТ)**

Выбор формата изображения.

21. **MIC/VOL (МИКРОФОН/ ГРОМКОСТЬ) +/-**

Регулирует громкость звука микрофона.

22. **CAPTURE (СНИМОК ЭКРАНА)**

Выполняет снимок проецируемого изображения и устанавливает его в качестве экрана, отображаемого при запуске.

23. **Цифровые кнопки**

Вводит цифры сетевых настроек.



**Нельзя нажимать цифровые кнопки 1,2,3,4, при запросе на ввод пароля.**

## Функции лазерной указки (LASER)

Лазерная указка используется при проведении презентаций.

При нажатии кнопки появляется луч красного света и загорается красный светодиодный индикатор.

Лазерное излучение с видимым лучом. Для непрерывного вывода луча необходимо нажать и удерживать кнопку **LASER**.

Avoid Exposure  
Laser radiation is emitted from this aperture



**Запрещается смотреть в окно излучения лазера и направлять лазерный луч на себя и других людей. Прежде чем начать пользоваться пультом ДУ, прочтите предупреждения на его задней стороне.**

Лазерная указка - это не игрушка. Родители должны помнить об опасности энергии лазерного луча и хранить указку в недоступном для детей месте.

## Рабочий диапазон пульта ДУ

Инфракрасный (ИК) датчик дистанционного управления расположен на передней панели проектора. Для обеспечения правильной работы устройства пульт ДУ необходимо держать перпендикулярно под углом 30 градусов по отношению к датчикам проектора. Расстояние между пультом и датчиками не должно превышать 8 метров (~ 26 футов).

Следите за тем, чтобы между пультом ДУ и инфракрасными датчиками проектора не было препятствий, мешающих прохождению инфракрасного луча.

- **Управление проектором спереди**

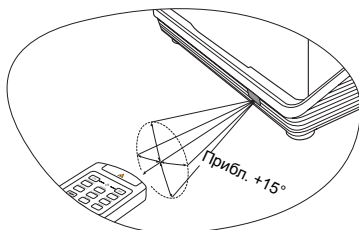

## Замена элементов питания пульта ДУ

1. Чтобы открыть крышку элементов питания, переверните пульт ДУ нижней частью вверх. Надавите кончиком большого пальца на крышку и плавно сдвиньте ее вверх в направлении, указанном стрелкой. Крышка снимется.
2. Извлеките имеющиеся элементы питания (при необходимости) и установите два элемента ААА, соблюдая полярность элементов, как показано на основании отсека элементов. Положительный полюс элемента (+) направлен к положительному, а отрицательный (-) направлен к отрицательному.
3. Установите крышку на место. Для этого совместите ее с корпусом и плавно задвиньте в прежнее положение. Задвиньте крышку, до щелчка - крышка заняла свое место.

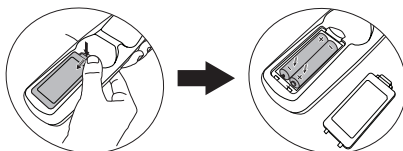

- Старайтесь не оставлять пульт ДУ и элементы питания в условиях повышенной температуры или влажности - например, на кухне, в ванной, сауне, солярии или в автомобиле с закрытыми стеклами.
- Для замены обязательно используйте элементы питания рекомендованного изготовителем типа или аналогичные.
- Утилизируйте использованные элементы питания в соответствии с инструкцией изготовителя и местными экологическими нормами.
- Запрещается сжигать элементы питания. Это может привести к взрыву.
- Для предотвращения утечки содержимого следует вынимать использованные элементы питания, а также извлекать элементы питания при длительном перерыве в использовании пульта ДУ.

# Расположение проектора

## Выбор местоположения

Проектор рассчитан на установку в одном из следующих четырех положений:

### 1. Спер. - стол

Проектор располагается на полу или на столе перед экраном. Это наиболее распространенный способ расположения проектора, обеспечивающий быструю установку и мобильность.

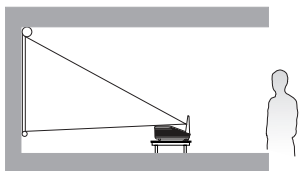

### 2. Спер. - потолок

При данном способе расположения проектор подвешивается в перевернутом положении под потолком перед экраном.

Для монтажа проектора под потолком необходимо приобрести у поставщика комплект BenQ для потолочного монтажа.

После включения проектора выберите **Спер. - потолок** в меню **НАСТРОЙКИ СИСТЕМЫ: Основные > Положение проектора**.

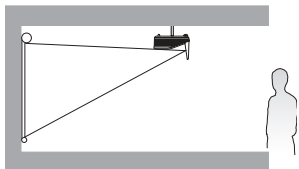

### 3. Сзади на потолке

При данном способе расположения проектор подвешивается в перевернутом положении под потолком за экраном.

Для установки в этом положении требуется специальный экран для проецирования сзади и комплект для потолочного монтажа производства BenQ.

После включения проектора выберите **Сзади на потолок** в меню **НАСТРОЙКИ СИСТЕМЫ: Основные > Положение проектора**.

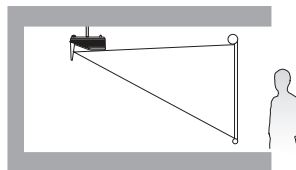

### 4. Сзади на столе

Выберите это местоположение, если проектор располагается на столе сзади экрана.

Для установки в этом положении требуется специальный экран для проецирования сзади.

После включения проектора выберите **Сзади на столе** в меню **НАСТРОЙКИ СИСТЕМЫ: Основные > Положение проектора**.

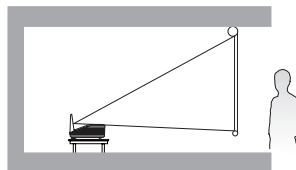

Выбор положения при установке зависит от конкретного помещения и предпочтений пользователя. Следует учитывать размер и расположение экрана, местоположение подходящей сетевой розетки, а также расположение остального оборудования и расстояние от него до проектора.

# Выбор размера проецируемого изображения

Размер проецируемого изображения зависит от расстояния между объективом проектора и экраном, настройки масштабирования и видеоформата.

Например, при 120-дюймовом экране рекомендуемое расстояние проецирования составляет 715 мм, а вертикальное смещение составляет 320 мм.

Например, если полученное расстояние проецирования составляет 0,9 м (900 мм), наиболее близким значением в столбце "[Расстояние от экрана в мм](#)" является 902 мм. В той же строке указано, что требуется размер экрана 150 дюймов (около 3,8 м).

## Размеры проецируемого изображения

Для расчета нужного положения центра объектива см. "[Габаритные размеры](#)" на стр. 69.

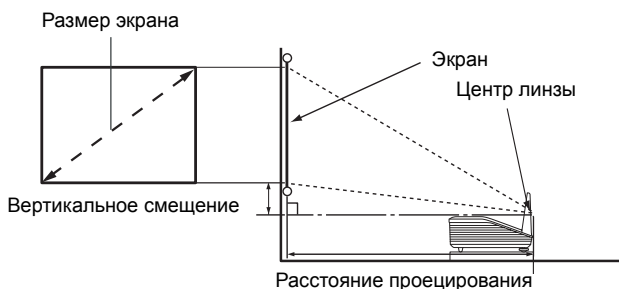

Размер экрана				Расстояние от экрана в мм	Вертикальное смещение в мм
Диагональ		Ш (мм)	В (мм)		
дюймы	мм				
70	1778	1422	1067	404	186,7
80	2032	1626	1219	467	213,4
90	2286	1829	1372	529	240,0
100	2540	2032	1524	591	266,7
120	3048	2438	1829	715	320,0
150	3810	3048	2286	902	400,1
200	5080	4064	3048	1213	533,4
220	5588	4470	3353	1337	586,7
240	6096	4877	3658	1462	640,1

☞ В связи с различиями в применяемых оптических компонентах, возможно отклонение указанных значений в пределах 3%.

В случае стационарной установки проектора BenQ рекомендует до окончательной установки проектора физически измерить размер проецируемого изображения и расстояние проектора после установки проектора на место, чтобы внести поправку на оптические характеристики проектора. Это позволит определить точное расположение проектора, являющееся оптимальным для выбранного места установки.

# Подключение

При подключении источника сигнала к проектору обеспечьте выполнение следующих условий:

1. Перед выполнением любых подключений обязательно выключите все оборудование.
2. Для каждого источника сигнала используйте соответствующий кабель.
3. Кабели должны быть плотно вставлены в разъемы.

- Из представленных на рисунках кабелей некоторые могут не входить в комплект поставки проектора (см. раздел **"Комплект поставки"** на стр. 8). Они доступны для приобретения в магазинах электронных товаров.
- Иллюстрации подключения приводятся исключительно в качестве примера. Задние разъемы на проекторе могут различаться, в зависимости от модели.

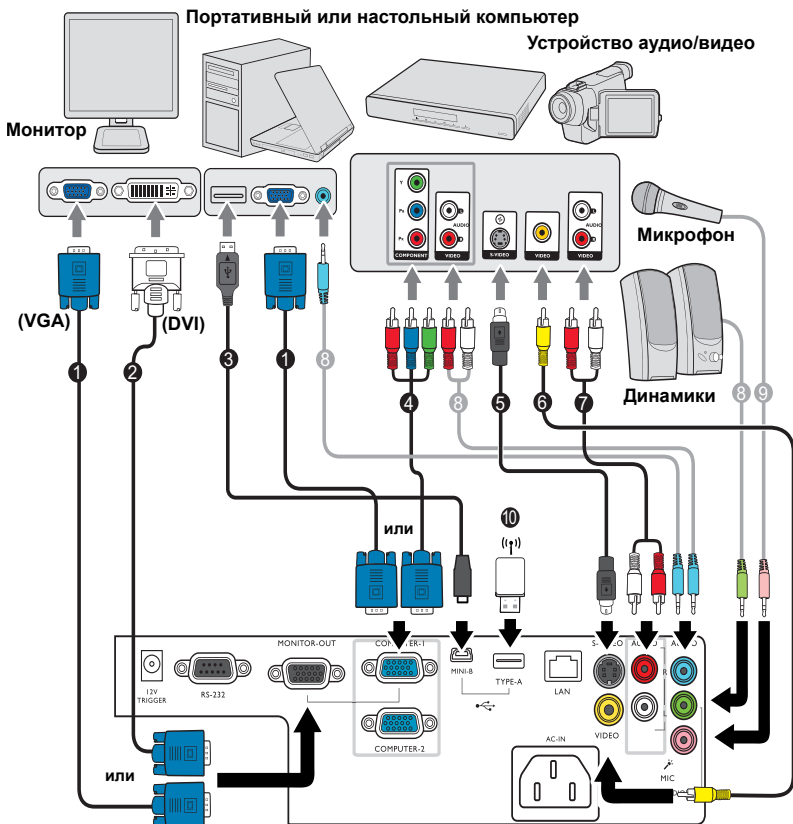

- |   |   |
|---|---|
| 1. Кабель VGA   | 7. Аудиокабель (Л/П)  |
| 2. Кабель подключения VGA к DVI-A                         | 8. Аудиокабель  |
| 3. Кабель USB   | 9. Микрофон   |
| 4. Переходной кабель с компонентного видео на VGA (D-sub) | 10. Флэш-накопитель USB/аппаратный ключ USB для доступа к беспроводной сети |
| 5. Кабель S-Video   |   |
| 6. Кабель видео   |   |

- ☞ В большинстве портативных компьютеров не предусмотрено автоматическое включение внешних видеопортов при подключении проектора. Обычно включение/выключение внешнего дисплея осуществляется с помощью комбинации кнопок FN + F3 или CRT/LCD. Найдите на портативном компьютере функциональную клавишу CRT/LCD или клавишу с символом монитора. Нажмите одновременно клавишу FN и соответствующую функциональную клавишу. Сведения о комбинациях клавиш см. в инструкции к портативному компьютеру.
- Выход D-Sub функционирует только в том случае, если к разъему КОМПЬЮТЕР 1 подключен соответствующий входной сигнал формата D-Sub.
- Чтобы воспользоваться этим методом подключения, когда проектор находится в режиме ожидания, необходимо включить функцию Выход монитора в меню НАСТРОЙКИ СИСТЕМЫ: Дополнит. Подробнее см. ["Настройка режима ожидания" на стр. 58.](#)

## Подключение источников видеосигнала

Проектор требуется подключать к источнику видеосигнала только одним из описанных выше способов; тем не менее, все способы подключения обеспечивают различное качество видеосигнала. Наиболее вероятно, что выбранный способ подключения будет зависеть от наличия соответствующих разъемов на стороне проектора и на стороне источника видеосигнала (см. ниже):

Название разъема	Внешний вид разъема	Качество изображения
Компонентное видео		● Очень хорошее
S-Video		● Хорошее
Видео		○ Нормальное

## Подключение источников аудиосигнала

Проектор оснащен двумя встроенными монофоническими динамиками, предназначенными для выполнения базовых функций звукового сопровождения презентаций исключительно для деловых целей. В отличие от систем домашнего кинотеатра и домашнего видео, эти динамики не предназначены для воспроизведения стереофонического звукового сигнала. При подключении любого входного стереосигнала на выход (на динамики проектора) подается обычный монофонический звуковой сигнал.

При подключении разъема AUDIO OUT (Аудиовыход) звук встроенного громкоговорителя будет отключен.

- ☞ Проектор воспроизводит только монофонический звук даже в случае подключения стереофонического сигнала. Подробнее см. ["Подключение источников аудиосигнала" на стр. 17.](#)
- Если после включения проектора и выбора соответствующего источника видеосигнала воспроизведение видео не происходит, проверьте включение и исправность источника сигнала. Кроме того, проверьте правильность подключения кабелей видеосигнала.

# Воспроизведение звука через проектор

Для проведения презентации можно воспользоваться динамиками проектора, а также подключить отдельные динамики с усилителем к разьему **AUDIO OUT (Аудиовыход)** проектора.

При наличии отдельной звуковой системы аудиовыход источника видеосигнала следует подключать именно к ней, а не к проектору с монофоническим динамиком.

Вы также можете использовать микрофон для вывода звука через динамик проектора.

После подключения, управление звуком можно будет осуществлять с помощью экранных меню проектора. Подробнее см. "**Настройки звука**" на стр. 57.

В таблице ниже описаны способы подключения для разных источников и откуда идет звук.

Устройство	ПК/Компонентное видео	Видео/S-Видео	Микрофон
Порт входа сигнала Audio	<b>AUDIO IN 1 (Аудиовход 1)</b>	<b>AUDIO IN 2 (L/R) (Аудиовход 2 (Л/П))</b>	<b>MIC (Микрофон)</b> 
Проектор может воспроизводить звук от...	<b>AUDIO IN 1 (Аудиовход 1)/MIC (Микрофон)</b>	<b>AUDIO IN 2 (L/R) (Аудиовход 2 (Л/П)/MIC (Микрофон)</b>	<ul style="list-style-type: none"> <li>• <b>MIC (Микрофон)</b></li> <li>• <b>AUDIO IN 1 (Аудиовход 1)/MIC (Микрофон)</b></li> <li>• <b>AUDIO IN 2 (L/R) (Аудиовход 2 (Л/П)/MIC (Микрофон)</b></li> </ul>
Порт выхода сигнала Audio	<b>AUDIO OUT (Аудиовыход)</b>	<b>AUDIO OUT (Аудиовыход)</b>	<b>AUDIO OUT (Аудиовыход)</b>

Выбранный источник сигнала определяет, какой звук воспроизводится через динамик проектора и какой сигнал будет воспроизводиться из проектора при подключении **AUDIO OUT (Аудиовыход)**. При выборе сигнала ПК проектор может воспроизводить звук от **AUDIO IN 1 (Аудиовход 1)/MIC (Микрофон)**.

## О входе микрофона

- Если вы хотите использовать микрофон, подключите к проектору 3,5 миниразъем кабеля микрофона.
- Вы можете использовать беспроводной микрофон при подключении беспроводного модуля к гнезду входа микрофона проектора и он будет прекрасно работать с соответствующими устройствами. Чтобы обеспечить качественное использование беспроводного микрофона, рекомендуется, чтобы ваш микрофон соответствовал спецификациям, перечисленным в таблице ниже.

Сигнал	Параметр	Мин.	Тип	Макс.	
Микрофон	Принцип датчика				Динамический
	Сопротивление	300		1K	Ом
	Частотные характеристики	600		16к	Гц

- Есть два способа настроить громкость микрофона.
  - Напрямую настройте уровень громкости микрофона в **НАСТРОЙКИ СИСТЕМЫ: Дополнит. > Настройки звука > Громкость микрофона** меню или нажав кнопку **MIC/VOL (МИКРОФОН/ГРОМКСТЬ)** (+/-) на пульте дистанционного управления.

- Настройте уровень громкости микрофона в **НАСТРОЙКИ СИСТЕМЫ: Дополнит. > Настройки звука > Громкость** меню или нажав **VOLUME+ (УВЕЛИЧЕНИЕ ГРОМКСТИ+)/VOLUME- (УМЕНЬШЕНИЕ ГРОМКСТИ-)** на пульте дистанционного управления. (Настройка громкости на проекторе отражается на уровне громкости микрофона.)
- Чтобы сделать доступным вход микрофона при нахождении проектора в режиме ожидания, включите меню **НАСТРОЙКИ СИСТЕМЫ: Дополнит. > Настройка режима ожидания > Микрофон**.
- Если микрофон не работает, проверьте настройки громкости и подключение кабеля.
- Если Вы находитесь слишком близко от динамика проектора возможно появление положительной обратной связи. Уберите микрофон подальше от динамика проектора. Чем больше громкость вам нужна, тем дальше вы должны находиться от динамика, чтобы избежать появления этого эффекта.

# Порядок работы

## Включение проектора

1. Подсоедините шнур питания к проектору и вставьте вилку в розетку. Включите розетку (если она с выключателем). Убедитесь, что при включении питания индикатор **Индикатор питания POWER** на проекторе горит оранжевым светом.

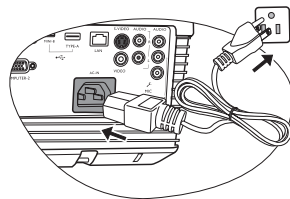

⚠ **Во избежание несчастных случаев, таких как поражение электрическим током или пожар, используйте оригинальные дополнительные принадлежности (например, шнур питания) только для данного устройства.**

2. Нажмите кнопку **POWER (ПИТАНИЕ)** на проекторе или **ON (ВКЛ.)** на пульте ДУ для включения проектора. После того, как загорится световой индикатор, будет подан звуковой сигнал **включения питания**. При включенном проекторе индикатор питания **Индикатор питания POWER** мигает, а затем ровно горит зеленым светом.

Процедура подготовки проектора к работе занимает около 30 секунд.

В конце процедуры включения появляется логотип включения.

При необходимости поверните кольцо фокусировки для регулировки четкости изображения.

Чтобы включить звук, см. "[Отключение функции Звук вкл./выкл. пит.](#)" на стр. 35.

🗉 **Если проектор еще слишком горячий после предыдущего использования, в течение приблизительно 90 секунд перед включением лампы будет работать охлаждающий вентилятор.**

3. При первом включении проектора необходимо выбрать язык экранного меню с помощью инструкций на экране.
4. При получении запроса на ввод пароля введите шестизначный пароль с помощью кнопок перемещения. Подробнее см. "[Защита паролем](#)" на стр. 24.
5. Включите все подключенное оборудование.
6. Проектор начинает поиск входных сигналов.

Please select language		
English	한국어	Hrvatski
Français	Svenska	Română
Deutsch	Nederlands	Norsk
Italiano	Türkçe	Dansk
Español	Čeština	Български
Русский	Português	suomi
繁體中文	ไทย	Indonesian
简体中文	Polski	Ελληνικά
日本語	Magyar	
Press Enter to Confirm, Exit to leave		

Текущий сканируемый входной сигнал отображается в левом верхнем углу экрана.

Если проектор не может обнаружить входной сигнал, на экране будет отображаться сообщение "Нет сигнала" до тех пор, пока он не будет найден.

Выбор источника входного сигнала осуществляется также нажатием кнопки **SOURCE (ИСТОЧНИК)** на проекторе или на пульте ДУ. Подробнее см. "[Выбор входного сигнала](#)" на стр. 26.

🗉 **Если частота/разрешение входного сигнала превышает рабочий диапазон проектора, то на пустом экране появляется сообщение: Вне диапазона. Установите входной сигнал, совместимый с разрешением проектора, или установите для него меньшее значение. Подробнее см. "[Таблица синхронизации](#)" на стр. 70.**

# Настройка проецируемого изображения

## Настройка угла проецирования

На проекторе есть 2 регулируемых ножки. С помощью этих ножек осуществляется регулировка линии проецирования по высоте и углу. Для регулировки проектора:

подвиньте задние регулирующие ножки, чтобы точно выставить горизонтальный угол.

Чтобы выгашить ножку отвинтите заднюю регулируемую ножку в обратном направлении.

Если проектор установлен на наклонной поверхности или если экран и луч проектора не перпендикулярны друг другу, проецируемое изображение принимает трапециевидную форму. Для коррекции этого искажения см. раздел ["Коррекция трапецеидального искажения"](#) на стр. 22.

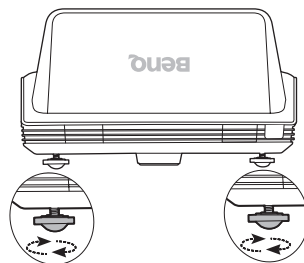

**!** При включенной лампе в объектив смотреть запрещается. Интенсивный луч света от лампы может повредить глаза.

## Автоматическая настройка изображения

В некоторых случаях может возникнуть необходимость оптимизации качества изображения. Для этого нажмите кнопку **AUTO (АВТО)** на проекторе или на пульте ДУ. В течение 3 секунд встроенная функция интеллектуальной автоматической настройки выполнит перенастройку частоты и фазы синхронизации для обеспечения наилучшего качества изображения.

В углу экрана в течение 3 секунд будут показаны сведения о текущем источнике сигнала.

- При включенной функции **AUTO (АВТО)** экран остается пустым.
- Данная функция доступна только при выбранном сигнале ПК (аналоговый RGB).

## Точная настройка яркости изображения

Затем сфокусируйте изображение регулятором фокуса.

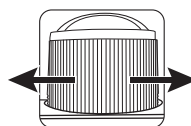
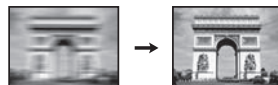

## Коррекция трапецидального искажения

Трапецидальность выражается в заметном увеличении ширины верхней или нижней части проецируемого изображения. Это происходит, когда проектор не перпендикулярен экрану.

Для того, чтобы исправить это помимо регулировки высоты проектора вам нужно вручную откорректировать это ОДНИМ из предложенных ниже способов.

- С помощью пульта дистанционного управления

Для отображения страницы корректировки параметра "Трапецидальность" нажмите  $\triangle$  /  $\nabla$  на проекторе или на пульте ДУ. Нажмите  $\triangle$  для коррекции трапеции в верхней части изображения. Нажмите  $\nabla$  для коррекции трапеции в нижней части изображения.



- Экранное меню

1. Нажмите кнопку **MENU/EXIT (МЕНЮ ВЫХОД)**, а затем нажимайте кнопки  $\blacktriangleleft$  /  $\blacktriangleright$  до тех пор, пока не будет выбрано меню **ДИСПЛЕЙ**.
2. Нажмите  $\blacktriangledown$ , чтобы выделить **Трапецидальность**, а затем нажмите **MODE/ENTER (РЕЖИМ/ВВОД)**. На экране появится страница корректировки параметра **Трапецидальность**.
3. Нажмите  $\triangle$  для коррекции трапеции в верхней части изображения. Нажмите  $\nabla$  для коррекции трапеции в нижней части изображения.

# Порядок работы с меню

Проектор оснащен системой экранных меню для выполнения различных настроек и регулировок.

Ниже приводится краткий обзор экранного меню.

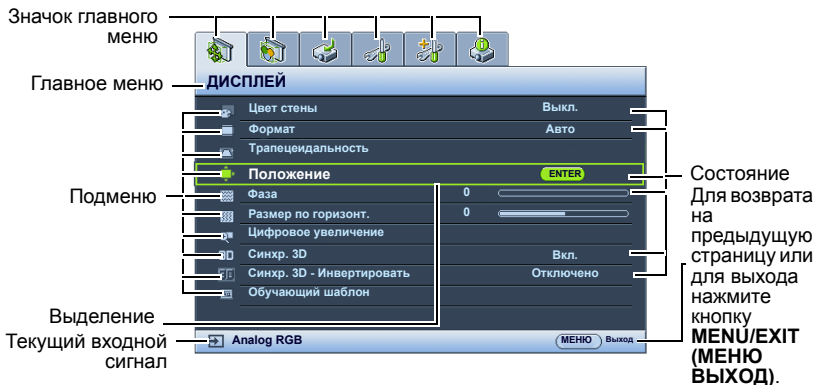

В следующем примере показывается, как выбрать язык экранного меню.

1. Для вывода экранного меню нажмите кнопку **MENU/EXIT (МЕНЮ ВЫХОД)** на проекторе или на пульте ДУ.
3. Нажмите кнопку **▼** для выбора пункта **Язык**, а затем выберите нужный язык с помощью кнопки **◀/▶**.

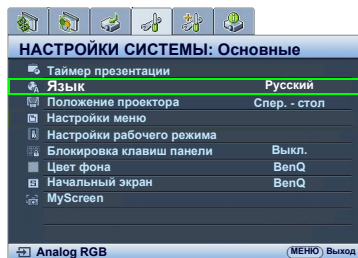
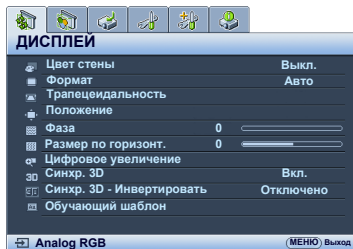

2. Воспользуйтесь кнопкой **◀/▶** для выбора меню **НАСТРОЙКИ СИСТЕМЫ: Основные**.
4. Для выхода с сохранением настроек дважды\* нажмите кнопку **MENU/EXIT (МЕНЮ ВЫХОД)** на проекторе или на пульте ДУ.



\*При первом нажатии выполняется возврат в главное меню, при втором - закрытие экранного меню.

# Защита проектора

## Использование троса безопасности с замком

Во избежание хищения необходимо устанавливать проектор в безопасном месте.

Кроме того, для защиты проектора можно приобрести замок Kensington. Разъем для замка Kensington находится на задней части проектора.

Трос безопасности с замком Kensington обычно представляет собой замок с ключом.

Инструкции по эксплуатации можно найти в сопроводительной документации к замку.

## Защита паролем

В целях защиты доступа и предотвращения несанкционированного использования в проекторе предусмотрена функция установки пароля. Пароль можно установить с помощью экранного меню.

- ⚠ **ПРЕДУПРЕЖДЕНИЕ:** Если вы намерены использовать функцию защиты паролем, то следует предпринять меры по сохранению пароля. Распечатайте данное руководство (при необходимости), запишите в нем используемый пароль и положите руководство в надежное место для использования в будущем.

## Установка пароля

☞ После установки пароля при включении и его активизации включение проектора производится только после ввода правильного пароля.

1. Откройте экранное меню и перейдите к меню **НАСТРОЙКИ СИСТЕМЫ: Дополнит. > Настройки безопасн..** Нажмите кнопку **MODE/ENTER (РЕЖИМ/ВВОД)**. На экране появится страница **Настройки безопасн..**
2. Выделите пункт **Изменить параметры безопасности** и нажмите кнопку **MODE/ENTER (РЕЖИМ/ВВОД)**.

3. Как показано на рисунке справа, четыре кнопки со стрелками (▲, ►, ▼, ◀) соответствуют 4 цифрам (1, 2, 3, 4). В зависимости от того, какой пароль Вы захотите установить, нажимайте кнопки со стрелками для ввода пароля из 6 знаков.



4. Повторно введите новый пароль для подтверждения.

После установки пароля экранное меню вернется на страницу **Настройки безопасн..**

5. Для включения функции **Блокировка при включении** нажмите ▲/▼ чтобы выделить пункт **Блокировка при включении**, и с помощью ◀/▶ выберите **Вкл..**
6. Для включения функции **Блокировка при экранной заставке** нажмите ▲/▼ чтобы выделить пункт **Блокировка при экранной заставке**, и с помощью ◀/▶ выберите **Вкл..**

При активной функции **Блокировка при экранной заставке** функция **MyScreen** в меню **НАСТРОЙКИ СИСТЕМЫ: Основные** будет защищена паролем.

- ⚠ **ВНИМАНИЕ!** Во время ввода символы отображаются на экране в виде звездочек. Запишите выбранный пароль в этом месте руководства до ввода или сразу после ввода пароля на случай, если вы его забудете.

Пароль: \_ \_ \_ \_ \_

Храните данное руководство в надежном месте.

7. Чтобы выйти из системы экранного меню, нажмите **MENU/EXIT (МЕНЮ ВЫХОД)**.

## Если вы забыли пароль...

Если включена функция парольной защиты, при каждом включении проектора выводится запрос на ввод шестизначного пароля. В случае неправильного ввода пароля в течение трех секунд будет отображаться сообщение об ошибке ввода пароля, аналогичное показанному на рисунке справа, а затем появится сообщение **ВВЕДИТЕ ПАРОЛЬ**.

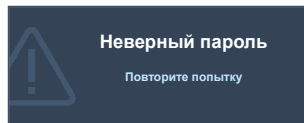

Можно повторить попытку, указав другой шестизначный пароль, или, если вы не записали пароль в данном руководстве и не помните его, можно воспользоваться процедурой восстановления пароля. Подробнее см. "[Процедура восстановления пароля](#)" на стр. 25.

При вводе неверного пароля 5 раз подряд проектор автоматически выключается.

## Процедура восстановления пароля

1. Нажмите и удерживайте в течение 3 секунд кнопку **AUTO (АВТО)** на проекторе или на пульте ДУ. На экране проектора появится закодированное число.
2. Запишите это число и выключите проектор.
3. Для раскодирования этого числа обратитесь в местный сервисный центр VerQ. Для подтверждения права владения проектором может потребоваться предоставление документа о его покупке.



## Изменение пароля

1. Откройте экранное меню и перейдите в меню **НАСТРОЙКИ СИСТЕМЫ: Дополнит.> Настройки безопасн. > Изменить пароль**.
2. Нажмите кнопку **MODE/ENTER (РЕЖИМ/ВВОД)**. Появится сообщение **'ВВЕДИТЕ ТЕКУЩИЙ ПАРОЛЬ'**.
3. Введите текущий пароль.
  - i. При правильном вводе пароля отобразится следующее сообщение: **'ВВЕДИТЕ НОВЫЙ ПАРОЛЬ'**.
  - ii. Если пароль указан неправильно, в течение трех секунд будет отображаться сообщение об ошибке ввода пароля, а затем появится сообщение **'ВВЕДИТЕ ТЕКУЩИЙ ПАРОЛЬ'**, после чего вы сможете повторить попытку. Для отмены изменений или ввода другого пароля нажмите кнопку **MENU/EXIT (МЕНЮ ВЫХОД)**.
4. Введите новый пароль.



**ВНИМАНИЕ!** Во время ввода символы отображаются на экране в виде звездочек. Запишите выбранный пароль в этом месте руководства до ввода или сразу после ввода пароля на случай, если вы его забудете.

Пароль: \_ \_ \_ \_ \_

Храните данное руководство в надежном месте.

5. Повторно введите новый пароль для подтверждения.
6. Для проектора был успешно установлен новый пароль. Не забудьте ввести новый пароль в следующий раз при запуске проектора.
7. Чтобы выйти из системы экранного меню, нажмите **MENU/EXIT (МЕНЮ ВЫХОД)**.

## Отключение функции защиты паролем

Для отключения функции защиты паролем, откройте систему экранных меню и вернитесь в меню **НАСТРОЙКИ СИСТЕМЫ: Дополнит. > Настройки безопасн. > Изменить параметры безопасности**. Нажмите кнопку **MODE/ENTER (РЕЖИМ/ВВОД)**. Появится сообщение **'ВВЕДИТЕ ПАРОЛЬ'**. Введите текущий пароль.

- i. При правильном вводе пароля экранное меню вернется на страницу **Настройки безопасн.**  
Нажмите кнопку ▼ для выбора пункта **Блокировка при включении**, а затем выберите значение **Выкл.** с помощью кнопки ◀/▶. В следующий раз при включении проектора вам не потребуется вводить пароль.  
Нажмите кнопку ▼ для выбора пункта **Блокировка при экранной заставке**, а затем выберите значение **Выкл.** с помощью кнопки ◀/▶. В следующий раз при включении проектора вам не потребуется вводить пароль. Функция **Начальный экран** в меню **НАСТРОЙКИ СИСТЕМЫ: Основные** станет доступна для изменений.
- ii. Если пароль указан неправильно, в течение трех секунд будет отображаться сообщение об ошибке ввода пароля, а затем появится сообщение **'ВВЕДИТЕ ПАРОЛЬ'**, после чего вы сможете повторить попытку. Для отмены изменений или ввода другого пароля нажмите кнопку **MENU/EXIT (МЕНЮ ВЫХОД)**.

☞ **Обратите внимание, что несмотря на то, что функция парольной защиты отключена, необходимо сохранить старый пароль на тот случай, если понадобится снова включить ее - при этом потребуется указать старый пароль.**

## Выбор входного сигнала

Проектор можно одновременно подключать к нескольким устройствам. Тем не менее, одновременно возможно воспроизведение полноэкранного изображения только от одного источника.

При включении проектор автоматически начинает поиск доступных входных сигналов.

Убедитесь в том, что **Быстрый автопоиск** функция в **ИСТОЧНИК** меню **Вкл.** если хотите, чтобы проектор автоматически выполнял поиск сигналов.

Для выбора источника:

- Используя пульт ДУ или проектор  
Нажмите одну из кнопок **Источник** на пульте ДУ или нажимайте **SOURCE (ИСТОЧНИК)** на проекторе до тех пор, пока не выберете нужный сигнал.

- Экранное меню

1. Нажмите кнопку **SOURCE (ИСТОЧНИК)** на проекторе или на пульте ДУ. Отобразится строка выбора источника.
2. Последовательно нажимайте ▲ / ▼ до тех пор, пока не будет выбран нужный сигнал, а затем нажмите **MODE/ENTER (РЕЖИМ/ВВОД)**.

После того, как сигнал будет найден, в углу экрана в течение нескольких секунд будет отображаться информация о выбранном источнике сигнала. Если к проектору подключены разные устройства, повторите шаги 1-2 для поиска другого сигнала.

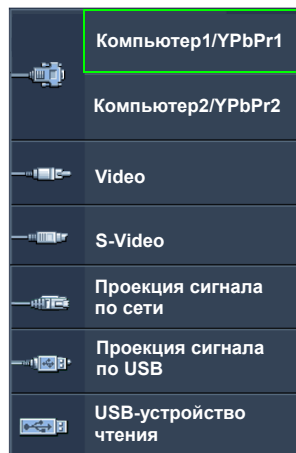

- ☞ • **Уровень яркости проецируемого изображения при переключении изменяется в соответствии с выбранным источником видеосигнала. Презентации данных (графики) в режиме ПК обычно включают в себя статические изображения. В этом случае устанавливается повышенная яркость по сравнению с режимом "Video", который обычно используется для просмотра движущихся изображений (фильмов).**
- **Собственное разрешение дисплея проектора соответствует формату 4:3. Для получения лучшего качества изображения необходимо выбрать и использовать входной сигнал, соответствующий данному разрешению. Масштаб для других разрешений будет изменяться проектором в зависимости от настройки формата, что может привести к искажению или снижению четкости изображения. Подробнее см. "Выбор формата изображения" на стр. 27.**

- Чтобы Q Presenter и USB дисплей работали, нужно выключить Firewall на ПК.

## Увеличение и поиск деталей

Чтобы посмотреть детали на проецируемом изображении, увеличьте его. Для перемещения по изображению воспользуйтесь кнопками перемещения.

- С помощью пульта дистанционного управления
  1. Для отображения панели увеличения нажмите **ZOOM+ (УВЕЛИЧЕНИЕ+)**/**ZOOM- (УМЕНЬШЕНИЕ-)**. Нажмите **ZOOM+ (УВЕЛИЧЕНИЕ+)**, чтобы увеличить центр изображения. Последовательно нажимайте эту кнопку до тех пор, пока не получите нужный размер.
  2. Для перемещения по изображению воспользуйтесь стрелками перемещения (**▲**, **▼**, **◀**, **▶**) на проекторе или на пульте ДУ.
  3. Для возврата к исходному размеру изображения нажмите кнопку **AUTO (АВТО)**. Можно также воспользоваться для этого кнопкой **ZOOM- (УМЕНЬШЕНИЕ-)**. При следующем нажатии изображение уменьшается еще больше до первоначального размера.
- Экранное меню
  1. Нажмите кнопку **MENU/EXIT (МЕНЮ ВЫХОД)**, а затем с помощью кнопок **◀/▶** выберите меню **ДИСПЛЕЙ**.
  2. Нажмите **▼**, чтобы выделить **Цифровое увеличение**, а затем нажмите **MODE/ENTER (РЕЖИМ/ВВОД)**. Появится панель увеличения.
  3. Последовательно нажимайте **▲** для увеличения изображения до нужного размера.
  4. Чтобы перемещаться по изображению, нажмите **MODE/ENTER (РЕЖИМ/ВВОД)** для переключения в режим окон, а затем нажимайте кнопки со стрелками (**▲**, **▼**, **◀**, **▶**) на проекторе или на пульте ДУ.
  5. Чтобы уменьшить размер изображения, нажмите кнопку **MODE/ENTER (РЕЖИМ/ВВОД)** для возврата к функции увеличения/уменьшения, а затем нажмите кнопку **AUTO (АВТО)** для возврата к исходному размеру. Для возврата к исходному размеру можно также воспользоваться последовательным нажатием кнопки **▼**.



**Перемещение по изображению возможно только после его увеличения. Во время поиска деталей возможно дальнейшее увеличение изображения.**

## Выбор формата изображения

Формат - это соотношение ширины изображения и его высоты. Большинство аналоговых телевизоров и компьютеров имеют формат 4:3, а цифровые телевизоры и проигрыватели DVD обычно имеют формат 16:9.

Устройства с цифровым дисплеем, к которым относится данный проектор, благодаря цифровой обработке сигнала могут динамически растягивать и масштабировать выходное изображение так, чтобы его формат отличался от формата изображения входного сигнала.

Чтобы изменить формат проецируемого изображения (независимо от формата входного сигнала):

- С помощью пульта дистанционного управления
  1. Нажмите кнопку **ASPECT (ФОРМАТ)** для отображения текущих настроек.
  2. Последовательно нажимайте кнопку **ASPECT (ФОРМАТ)** для выбора формата, соответствующего формату входного видеосигнала и параметрам экрана.
- Экранное меню
  1. Нажмите кнопку **MENU/EXIT (МЕНЮ/ВЫХОД)**, а затем с помощью кнопок **◀/▶** выберите меню **ДИСПЛЕЙ**.
  2. С помощью **▼** выделите **Формат**.
  3. Нажимайте кнопки **◀/▶** для выбора формата, соответствующего формату входного видеосигнала и параметрам экрана.

## Формат изображения

- На рисунках ниже черные участки обозначают неактивную область, а белые участки - активную область.
- Экранные меню могут отображаться на незанятых черных областях.

1. **Авто:** Пропорционально изменяет масштаб изображения в соответствии с исходным разрешением проектора (ширина по горизонтали или по вертикали). Данная функция полезна, если изображение на входе имеет формат 4:3 или 16:9 и его требуется изменить таким образом, чтобы максимально использовать площадь экрана, не изменяя при этом формата изображения.

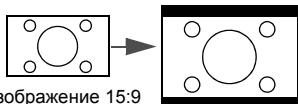

4. **16:9:** Масштабирование изображения производится таким образом, что оно воспроизводится в центре экрана в формате 16:9. Это больше всего подходит для изображений в формате 16:9, например, для телевизоров с высоким разрешением, так как в этом случае формат не меняется.

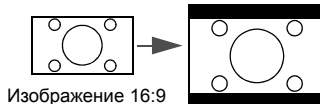

2. **Реальн.:** Изображение проецируется с исходным разрешением, а его размер изменяется в соответствии с областью отображения. Если входной сигнал имеет меньшее разрешение, размер проецируемого изображения окажется меньше полного размера экрана. Для увеличения размера изображения можно также отрегулировать настройки масштаба или передвинуть проектор ближе к экрану. После этого может также потребоваться настройка фокуса проектора.

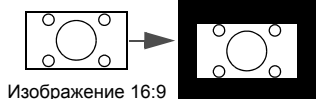
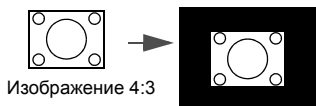

5. **16:10:** Масштабирование изображения производится таким образом, что оно воспроизводится в центре экрана в формате 16:10. Это лучше всего подходит для изображений, формат которых уже составляет 16:10, поскольку он отображает их без изменения формата.

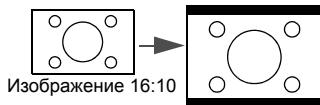

3. **4:3:** Масштабирование изображения производится таким образом, что оно воспроизводится в центре экрана в формате 4:3. Это больше всего подходит для изображений с форматом 4:3 (например, мониторы компьютеров, стандартные телевизоры и фильмы DVD с форматом 4:3), так как в этом случае изменение формата не требуется.

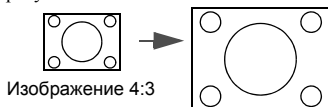

# Оптимизация качества изображения

## Цвет стены

В тех случаях, когда изображение проецируется на цветную поверхность (например, окрашенную стену), с помощью функции "Цвет стены" можно скорректировать цвет проецируемого изображения.

Чтобы воспользоваться этой функцией, перейдите в меню ДИСПЛЕЙ > Цвет стены и с помощью кнопок ◀/▶ выберите цвет, наиболее близкий к цвету поверхности проецирования. Можно выбрать один из предварительно откалиброванных цветов: **светло-желтый, Розовый, Светло-зеленый, Синий и Школьная доска**.

## Выбор режима изображения

В проекторе предусмотрено несколько заранее настроенных режимов изображения, позволяющих выбрать наиболее подходящий из них для работы или используемого источника видеосигнала.

Для выбора нужного режима необходимо выполнить следующие шаги:

- Нажимайте **MODE/ENTER (РЕЖИМ/ВВОД)** на пульте ДУ или на проекторе до тех пор, пока не будет выбран нужный режим.
  - Перейдите в меню **ИЗОБРАЖЕНИЕ > Режим изображения** и выберите нужный режим с помощью кнопок ◀/▶ .
1. Режим **Динамический**: устанавливает максимальную яркость проецируемого изображения. Данный режим удобен, если требуется повышенная яркость изображения, например, при работе с проектором в хорошо освещенном помещении.
  2. Режим **Презентация**: предназначен для демонстрации презентаций. В этом режиме яркость подбирается таким образом, чтобы обеспечить корректную цветопередачу изображения, передаваемого с ПК или портативного компьютера.
  3. Режим **sRGB**: устанавливает максимальную чистоту цветов RGB для обеспечения максимально корректной передачи изображений вне зависимости от настроек яркости. Этот режим наиболее пригоден для просмотра фотографий, снятых правильно откалиброванной камерой, поддерживающей цветовое пространство sRGB, а также для просмотра ПК-графики и документов, созданных в таких приложениях, как AutoCAD.
  4. Режим **Кино**: подходит для просмотра цветных фильмов, видеоклипов, снятых цифровой камерой, а также цифрового видео с выхода ПК в помещении с малой освещенностью (в темноте).
  5. Режим **Пользовательский 1/Пользовательский 2**: активизирует индивидуальные настройки на основании текущих доступных режимов изображения. Подробнее см. "**Настройка режима Пользовательский 1/Пользовательский 2**" на стр. 29.

## Настройка режима Пользовательский 1/Пользовательский 2

В проекторе предусмотрено два пользовательских режима, которые могут использоваться в случае, если текущие доступные режимы изображений не удовлетворяют потребности пользователя. В качестве начальной точки для индивидуальной настройки можно выбрать один из режимов изображения (за исключением **Пользовательский 1/2**).

1. Нажмите **MENU/EXIT (МЕНЮ ВЫХОД)**, чтобы открыть экранное меню.
2. Перейдите в меню **ИЗОБРАЖЕНИЕ > Режим изображения**.
3. С помощью кнопок ◀/▶ выберите **Пользовательский 1** или **Пользовательский 2**.
4. С помощью ▼ выделите **Режим справки**.

 Данная функция доступна только в том случае, если выбран режим Пользовательский 1 или Пользовательский 2 в пункте подменю Режим изображения.

5. Воспользуйтесь кнопками ◀/▶ для выбора наиболее подходящего режима изображения.
6. С помощью кнопки ▼ выберите пункт меню, который вы хотите изменить, и отрегулируйте значение с помощью кнопок ◀/▶ . Подробнее см. "**Точная настройка качества изображения в пользовательских режимах**".

- После выполнения всех необходимых настроек выделите **Сохранить настройки** и нажмите **MODE/ENTER (РЕЖИМ/ВВОД)** для их сохранения.
- Появится подтверждение '**Установки сохранены!**'.

## Точная настройка качества изображения в пользовательских режимах

При выборе режима **Пользовательский 1** или **Пользовательский 2**, в зависимости от обнаруженного типа сигнала, имеется ряд определяемых пользователем функций. В зависимости от ваших потребностей, можно отрегулировать эти функции, выделив их и нажав ◀/▶ на проекторе или на пульте ДУ.

### Регулировка параметра Яркость

Чем больше значение, тем больше яркость изображения. Чем меньше значение - тем темнее изображение. Отрегулируйте данную настройку так, чтобы темная область изображения была черного цвета и были видны детали в этой области.



### Регулировка параметра Контрастность

Чем больше значение, тем выше контрастность. Данный параметр используется для установки максимального уровня белого цвета после регулировки уровня яркости в соответствии с выбранным источником видеосигнала и условиями просмотра.



### Регулировка параметра Цвет

Меньшие значения соответствуют менее насыщенным цветам. При установке слишком высокого значения цвета в изображении будут слишком яркими, а изображение -- нереалистичным.

### Регулировка параметра Оттенок

Чем выше значение, тем больше красного цвета в изображении. Чем ниже значение, тем больше синего цвета в изображении.

### Регулировка параметра Резкость

Чем больше значение, тем выше резкость изображения. Чем меньше значение, тем ниже уровень резкости изображения.

### Регулировка параметра Brilliant Color

Данная функция использует новый алгоритм обработки цвета и улучшения на уровне системы для повышения яркости, одновременно обеспечивая более яркие и реалистичные цвета. Она позволяет увеличить яркость для полутонов более чем 50%, обеспечивая, таким образом, более реалистичное воспроизведение цвета. Для получения качественного изображения, выберите **Вкл.** Если качество не требуется, выберите **Выкл.**

При выборе **Выкл.** функция **Цветовая температура** становится недоступной.

### Выбор цветовой температуры изображения

Настройки цветовой температуры\* могут различаться, в зависимости от выбранного типа сигнала.

- T1:** С максимальной цветовой температурой, изображение с максимальным количеством голубого в белом цвете, по сравнению с другими настройками.
- T2:** Увеличивает количество голубого в белом цвете.
- T3:** Стандартная настройка оттенков белого.
- T4:** Увеличивает количество красного в белом цвете.

#### \*Информация о цветовой температуре:

Для различных целей "белыми" могут считаться разные оттенки. Один из распространенных методов представления белого цвета известен как "цветовая температура". Белый цвет с низкой цветовой температурой выглядит красновато-белым. Белый цвет с высокой цветовой температурой выглядит синевато-белым.

## 3D управление цветом

В большинстве случаев управление цветом не требуется - например, в классе, в переговорной комнате или в гостиной, где свет не выключается, или там, где через окно проникает дневной свет.

Функция управления цветом может понадобиться только в случае постоянной установки с регулируемым уровнем освещения - например, в помещении для заседаний, лекционных залах или домашних кинотеатрах. Функция управления цветом обеспечивает возможность тонкой регулировки для более точного воспроизведения цвета, в случае необходимости.

Правильная настройка цвета может быть обеспечена только в условиях регулируемого освещения. Для этого понадобится колориметр (измеритель цветового излучения) и комплект подходящих изображений для оценки воспроизведения цвета. Эти инструменты не входят в комплект поставки проектора, но у поставщика проектора вместе можно получить необходимые рекомендации или даже воспользоваться услугами специалиста по настройке.

Функция управления цветом обеспечивает возможность настройки шести диапазонов цветов (RGBCMY). При выборе каждого цвета, можно отдельно отрегулировать его диапазон и насыщенность в соответствии со своими предпочтениями.

При наличии проверочного диска, на котором записаны несколько шаблонов проверки воспроизведения цвета для мониторов, телевизоров, проекторов и т.д., можно спроецировать любое из этих изображений на экран и войти в меню **3D управление цветом** для настройки параметров.

Для регулировки настроек:

1. Перейдите в меню **ИЗОБРАЖЕНИЕ** и выделите **3D управление цветом**.
2. Нажмите кнопку **MODE/ENTER (РЕЖИМ/ВВОД)** на проекторе или на пульте ДУ для вывода на экран страницы **3D управление цветом**.
3. Выделите **Основной цвет** и с помощью кнопок **◀/▶** выберите нужный цвет: Красный, Желтый, Зеленый, Голубой, Синий или Пурпурный.

4. Нажатием **▼** выделите **Оттенок** и укажите диапазон с помощью кнопок **◀/▶**. При увеличении диапазона в него добавляются цвета, включающие большую пропорцию двух соседних цветов.

Чтобы получить представление о том, как цвета соотносятся друг с другом, см. рисунок справа.

Например, при выборе красного цвета и установке его диапазона на 0, на проецируемом изображении будет выбран только чистый красный. При увеличении диапазона, в него будет также включен красный с оттенками желтого и с оттенками пурпурного.

5. С помощью кнопки **▼** выделите пункт **Насыщенность** и установите нужные значения с помощью кнопок **◀/▶**. Любое изменение вступит в силу незамедлительно.

Например, при выборе красного цвета и установке его значения на 0, это изменение затронет только чистый красный цвет.

 **Насыщенность** - это количество данного цвета в изображении. Меньшие значения соответствуют менее насыщенным цветам; при установке значения "0" этот цвет полностью удаляется из изображения. При очень высоком уровне насыщенности этот цвет будет преобладать и выглядеть неестественно.

6. С помощью кнопки **▼** выделите пункт **Усиление** и установите нужные значения с помощью кнопок **◀/▶**. Это изменение затронет уровень контрастности выбранного основного цвета. Любое изменение вступит в силу незамедлительно.
7. Повторите шаги 3 - 6 для регулировки других цветов.

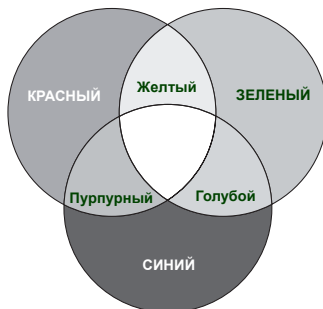

8. Убедитесь в том, что вы сделали все необходимые изменения.
9. Для выхода с сохранением настроек нажмите кнопку **MENU/EXIT (МЕНЮ ВЫХОД)**.

## Настройка таймера презентации

Таймер презентации показывает на экране время, оставшееся до конца презентации, чтобы помочь вам следить за временем, проводя презентацию. Для использования этой функции выполните следующее:

1. Перейдите в **НАСТРОЙКИ СИСТЕМЫ: Основные > Таймер презентации** меню и нажмите **MODE/ENTER (РЕЖИМ/ВВОД)** для отображения страницы **Таймер презентации**.
2. Выделите пункт **Интервал таймера** и установите период таймера нажатием кнопок **◀/▶**. Можно установить любой промежуток времени продолжительностью 1-5 минут с приращением 1 мин. и продолжительностью 5 - 240 минут с приращением 5 мин.

 Если таймер уже включен, он будет перезагружаться каждый раз при изменении параметра Интервал таймера.

3. Нажмите кнопку **▼**, чтобы выделить **Дисплей таймера** и укажите, хотите ли вы, чтобы таймер появлялся на экране при нажатии кнопок **◀/▶**.

Выбор	Описание
Всегда	Показывает таймер на экране на протяжении всего времени презентации.
1 Мин/2 Мин/3 Мин	Показывает таймер на экране в последние 1/2/3 минуты.
Никогда	Скрывает таймер во время презентации.

4. Нажмите **▼**, чтобы выделить **Положение таймера**, и установите положение таймера с помощью кнопок **◀/▶**.

Слева сверху → Слева снизу → Справа сверху → Справа снизу

5. Нажмите **▼**, чтобы выделить **Способ отсчета таймера**, а затем выделите нужный способ отсчета таймера с помощью кнопок **◀/▶**.

Выбор	Описание
Вперед	Увеличение от 0 до установленного времени.
Назад	Уменьшение от установленного времени до 0.

6. Нажмите **▼**, чтобы выделить **Звуковое напоминание**, и укажите, следует ли включать функцию звукового напоминания с помощью кнопок **◀/▶**. Если вы выбрали **Вкл.**, за 30 секунд до окончания заданного времени будет слышно два звуковых сигнала, а по истечении времени - три звуковых сигнала.
7. Чтобы включить таймер презентации, нажмите кнопку **▼**, а затем с помощью кнопок **◀/▶** выделите **Вкл.** и нажмите кнопку **MODE/ENTER (РЕЖИМ/ВВОД)**.
8. Появится сообщение с подтверждением. Выделите **Да** и нажмите **MODE/ENTER (РЕЖИМ/ВВОД)** на проекторе или на пульте ДУ для подтверждения. На экране появится сообщение "**Таймер включен**". Таймер начнет отсчет времени до включения.

**Для сброса таймера необходимо выполнить следующие действия:**

1. Перейдите в меню **НАСТРОЙКИ СИСТЕМЫ: Основные > Таймер презентации** и выделите **Вкл.**. Нажмите кнопку **MODE/ENTER (РЕЖИМ/ВВОД)**. Появится подтверждение.
2. Выделите **Да** и нажмите **MODE/ENTER (РЕЖИМ/ВВОД)**. На экране появится сообщение "**Таймер выключен**".

# Постраничное пролистывание изображения

Перед использованием функции перелистывания подключите проектор к ПК или портативному компьютеру с помощью кабеля USB. Подробнее см. "Подключение" на стр. 16.

Нажав **PAGE UP/PAGE DOWN (СТР. ВВЕРХ/СТР. ВНИЗ)** на пульте ДУ можно осуществлять управление программой отображения (на подключенном ПК), поддерживающей команды перелистывания вверх/вниз (например, Microsoft PowerPoint).

Если функция постраничного пролистывания изображения не работает, проверьте подключение USB и убедитесь в том, что на вашем компьютере установлена последняя версия драйверов для мыши..

 **Функция постраничного пролистывания не работает с операционной системой Microsoft® Windows®98. Рекомендуется использовать операционную систему Windows®XP или более позднюю.**

## Фиксация изображения

Для остановки кадра нажмите **FREEZE (СТОП-КАДР)** на пульте ДУ. В левом верхнем углу экрана появится слово **FREEZE**. Для отмены функции нажмите любую кнопку на проекторе или на пульте ДУ.

Даже если изображение на экране остановлено, его воспроизведение продолжается на видеоустройстве или другом устройстве. Поэтому даже при остановленном изображении продолжается воспроизведение звука, если подключено устройство с активным аудиовыходом.

## Скрывание изображения

Во время презентации, чтобы привлечь внимание аудитории, можно скрыть изображение на экране с помощью кнопки **BLANK (ПУСТОЙ ЭКРАН)** на проекторе или на пульте ДУ. При отключенном изображении в углу экрана появляется слово "**BLANK**". Если данная функция активируется при подключенном входном аудиосигнале, воспроизведение звука продолжается.

В меню **НАСТРОЙКИ СИСТЕМЫ: Основные > Настройки рабочего режима > Таймер пустого экрана** можно задать продолжительность промежутка времени, по истечении которого проектор автоматически включает изображение при отсутствии воздействия пользователя на элементы управления проектора или пульта ДУ. Продолжительность этого промежутка времени можно установить в диапазоне от 5 до 30 минут с интервалом в 5 минут.

Если стандартные варианты продолжительности не подходят, нажмите **Отключено**.

Независимо от того, включена ли функция **Таймер пустого экрана**, вы можете нажимать большинство кнопок на проекторе или на пульте ДУ, чтобы восстановить изображение.

 **Во время работы проектора запрещается закрывать проекционный объектив какими-либо предметами - это может привести к нагреванию и деформированию этих предметов или даже стать причиной возгорания.**

## Функция FAQ

Меню **ИНФОРМАЦИЯ** содержит возможные решения проблем, связанных с качеством изображения, установки, специальных возможностей и обслуживания.





Для получения информации FAQ:



1. Нажимайте кнопки **◀ / Ⓞ** на проекторе или на пульте ДУ или кнопку **MENU/EXIT (МЕНЮ ВЫХОД)**, чтобы открыть экранное меню, а затем воспользуйтесь кнопками **◀ / ▶** для перемещения по меню **ИНФОРМАЦИЯ**.
2. С помощью кнопок **▼** выберите **FAQ - Изображение и установка** или **FAQ - Функции и обслуживание**.
3. Нажмите кнопку **MODE/ENTER (РЕЖИМ/ВВОД)**.
4. Нажатием **▲ / ▼** выберите интересующий вопрос и нажмите кнопку **MODE/ENTER (РЕЖИМ/ВВОД)**, чтобы узнать возможные решения.
5. Чтобы выйти из системы экранного меню, нажмите **MENU/EXIT (МЕНЮ ВЫХОД)**.



## Блокировка кнопок управления



С помощью блокировки кнопок управления на проекторе можно предотвратить случайное изменение настроек проектора (например, детьми). При включенной функции

**Блокировка клавиш панели** никакие кнопки управления на проекторе не работают, за исключением кнопки  **POWER (ПИТАНИЕ)**.

1. С помощью кнопок / на проекторе или на пульте ДУ откройте меню **НАСТРОЙКИ СИСТЕМЫ: Основные > Блокировка клавиш панели** и выберите параметр **Вкл.** с помощью кнопок / на проекторе или на пульте ДУ. Появится подтверждение.
2. Выделите **Да** и нажмите **MODE/ENTER (РЕЖИМ/ВВОД)**.

Чтобы снять блокировку клавиш панели, нажмите и удерживайте кнопку / на проекторе в течение 3 секунд.

Вы также можете воспользоваться пультом ДУ для перехода в меню **НАСТРОЙКИ СИСТЕМЫ: Основные > Блокировка клавиш панели** и воспользоваться кнопками / для выбора **Выкл.**





-  • При заблокированных кнопках проектора кнопки пульта ДУ остаются включенными.
- При нажатии  **POWER (ПИТАНИЕ)** для выключения проектора без разблокирования его кнопок, проектор при следующем включении останется с заблокированными кнопками.

## Эксплуатация в условиях большой высоты

При работе на высоте 1500-3000 м над уровнем моря и при температуре 0°C–35°C рекомендуется использовать **Режим высокогорья**.

 **Не используйте Режим высокогорья на высоте 0 - 1500 метров и при температуре 0 - 35°C. Включение данного режима в подобных условиях приведет к переохлаждению проектора.**

Чтобы включить **Режим высокогорья**:

1. Нажмите кнопку **MENU/EXIT (МЕНЮ ВЫХОД)**, а затем нажимайте кнопки / до тех пор, пока не будет выбрано меню **НАСТРОЙКИ СИСТЕМЫ: Дополнит..**
2. Нажмите , чтобы выделить **Режим высокогорья**, а затем нажмите /, чтобы выбрать **Вкл.** Появится подтверждение.
3. Выделите **Да** и нажмите **MODE/ENTER (РЕЖИМ/ВВОД)**.

При эксплуатации в режиме **Режим высокогорья** возможно повышение уровня рабочего шума, связанное с увеличением оборотов вентилятора для обеспечения надлежащего охлаждения и функционирования системы.

При эксплуатации проектора в других сложных условиях (отличных от вышеуказанных) возможно автоматическое отключение проектора, обеспечивающее его защиту от перегрева. В этом случае следует переключить проектор в "Режим большой высоты" для предотвращения отключения. Однако это не означает, что данный проектор можно эксплуатировать абсолютно в любых жестких условиях окружающей среды.

## Создание собственной начальной заставки

Помимо стандартных возможностей выбора экрана, отображаемого при запуске проектора, из предустановленных вариантов (логотип BenQ, черный или синий экран), можно создать собственный экран, для которого будет использоваться изображение, проецируемое с компьютера или источника видеосигнала.

Для создания собственного начального экрана, спроецируйте нужное изображение с компьютера или другого источника видеосигнала. Затем выполните следующие шаги.

- С помощью пульта дистанционного управления

1. Нажмите **CAPTURE (СНИМОК ЭКРАНА)** на пульте ДУ.
2. Появится сообщение с подтверждением. Снова нажмите **CAPTURE (СНИМОК ЭКРАНА)** или **MODE/ENTER (РЕЖИМ/ВВОД)**.
3. Во время обработки изображения на экране проектора отображается сообщение **'Захват изображения экрана...'**. Пожалуйста, подождите.
4. Если операция выполнена успешно, то на экране появляется сообщение **Запись выполнена**. Сделанный снимок сохраняется на начальный экран **My Screen**.
5. Для просмотра снимка, сохраненного в качестве начального экрана, установите параметр **My Screen** в меню **НАСТРОЙКИ СИСТЕМЫ: Основные > Начальный экран** и перезапустите проектор.

- Экранное меню

1. Нажмите кнопку **MENU/EXIT (МЕНЮ/ВЫХОД)**, а затем нажимайте кнопки **◀/▶** до тех пор, пока не будет выбрано меню **НАСТРОЙКИ СИСТЕМЫ: Основные**.
2. Нажмите **▼**, чтобы выделить **MyScreen**, а затем нажмите **MODE/ENTER (РЕЖИМ/ВВОД)**.
3. Повторите шаги 2-5 в разделе "Функции пульта ДУ" для создания снимка и его просмотра.

В тех редких случаях, когда снимок сделать не удастся, измените изображение.

## Регулировка звука

Следующая регулировка звука выполняется для динамиков проектора. Убедитесь в правильности подключения через аудиовход проектора. Подробнее о подключении через аудиовход см. "[Подключение](#)" на стр. 16.

### Отключение звука

Для временного отключения звука:

1. Нажмите кнопку **MENU/EXIT (МЕНЮ ВЫХОД)**, а затем с помощью кнопок **◀/▶** выберите меню **НАСТРОЙКИ СИСТЕМЫ: Дополнит.**
2. Нажмите **▼**, чтобы выделить **Настройки звука**, а затем нажмите **MODE/ENTER (РЕЖИМ/ВВОД)**. На экране появится страница **Настройки звука**.
3. Выделите **Отключение звука** и с помощью кнопок **◀/▶** выберите **Вкл.**

### Регулировка громкости звука

Для регулировки громкости нажмите **VOLUME+ (УВЕЛИЧЕНИЕ ГРОМКОСТИ+)**/**VOLUME- (УМЕНЬШЕНИЕ ГРОМКОСТИ-)** на пульте ДУ или:

1. Повторите шаги 1-2 выше.
2. С помощью кнопки **▼** выделите пункт **Громкость** и выберите нужный уровень громкости с помощью кнопок **◀/▶**.

### Настройка уровня громкости микрофона

Для регулировки громкости нажмите **MIC/VOL (МИКРОФОН/ГРОМКОСТЬ) +/-** на пульте ДУ или:

1. Повторите шаги 1-2 выше.
2. С помощью кнопки **▼** выделите пункт **Громкость микрофона** и выберите нужный уровень громкости с помощью кнопок **◀/▶**.

### Отключение функции Звук вкл./выкл. пит.

Для отключения звука при включении/выключении питания:

1. Повторите шаги 1-2 выше.
2. Нажмите **▼**, чтобы выделить **Звук вкл./выкл. пит.**, а затем нажмите **◀/▶**, чтобы выделить **Выкл.**

 В данном случае изменить Звук вкл./выкл. пит. можно только путем установки значения Вкл. или Выкл. Отключение звука или изменение уровня громкости не влияет на Звук вкл./выкл. пит..

# Управление проектором через ЛВС

Вы можете управлять и контролировать работу проектора с одного или нескольких удаленных компьютеров, должным образом подключенных к одной локальной сети.

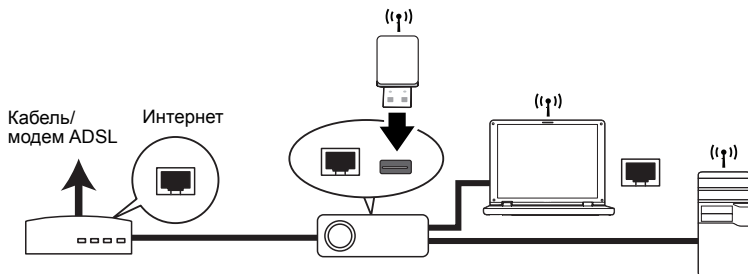

## Подключение кабеля

### При использовании DHCP:

1. Возьмите кабель RJ45 и подключите один конец к входному разъему JIBC RJ45 на проекторе, а другой конец - к порту RJ45 на Ethernet или роутере.
2. Сделайте одно из перечисленного ниже:
  - Нажмите **NETWORK SETTING (НАСТРОЙКИ СЕТИ)** на пульте ДУ. На экране появится страница **Настройки сети**.
  - Нажмите кнопку **MENU/EXIT (МЕНЮ/ВЫХОД)**, а затем нажимайте кнопки **◀/▶** до тех пор, пока не будет выбрано меню **НАСТРОЙКИ СИСТЕМЫ: Дополнит.**. Нажмите **▼**, чтобы выделить **Настройки сети**, а затем нажмите **MODE/ENTER (РЕЖИМ/ВВОД)**. На экране появится страница **Настройки сети**.
3. Выделите **Проводная локальная сеть** и нажмите **MODE/ENTER (РЕЖИМ/ВВОД)**.
4. Убедитесь в том, что **Состояние Подключиться**.
5. Нажмите **▼**, чтобы выделить **DHCP**, а затем нажмите **◀/▶**, чтобы выделить **Вкл.**
6. Нажмите **▼**, чтобы выделить **Применить**, а затем нажмите **MODE/ENTER (РЕЖИМ/ВВОД)**.
7. Войдите снова на страницу **Настройки сети > Проводная локальная сеть**. На экране появятся настройки **IP адрес**, **Маска подсети**, **Шлюз по умолчанию** и **DNS**. Запишите IP адрес, показанный в столбце **IP адрес**.

 Если IP адрес все равно не отображается на дисплее, обратитесь к администратору ITS.

### Если вы не используете DHCP:

1. Повторите шаги 1-4 выше.
2. Нажмите **▼**, чтобы выделить **DHCP**, а затем нажмите **◀/▶**, чтобы выделить **Выкл.**
3. Обратитесь к администратору сети для получения информации о настройках **IP адрес**, **Маска подсети**, **Шлюз по умолчанию** и **DNS**.
4. Нажмите **▼**, чтобы выбрать элемент для изменения и нажмите **MODE/ENTER (РЕЖИМ/ВВОД)**.
5. Нажмите **◀/▶** для перемещения курсора, а затем с помощью кнопок **▲/▼** укажите нужное значение.
6. Для сохранения настроек нажмите **MODE/ENTER (РЕЖИМ/ВВОД)**. Если Вы не хотите сохранять настройки, нажмите **MENU/EXIT (МЕНЮ/ВЫХОД)**.
7. Нажмите **▼**, чтобы выделить **Применить**, а затем нажмите **MODE/ENTER (РЕЖИМ/ВВОД)**.

## Беспроводное соединение

Для беспроводного подключения проектора Вам нужно подключить беспроводной ключ BenQ (дополнительный) к USB разьему типа A на проекторе и затем нужно выполнить только несколько этапов конфигурации OSD.

1. Убедитесь в том, что проектор включен.
  2. Сделайте одно из перечисленного ниже:
    - Нажмите **NETWORK SETTING (НАСТРОЙКИ СЕТИ)** на пульте ДУ. На экране появится страница **Настройки сети**.
    - Нажмите кнопку **MENU/EXIT (МЕНЮ/ВЫХОД)**, а затем нажимайте кнопки **◀/▶** до тех пор, пока не будет выбрано меню **НАСТРОЙКИ СИСТЕМЫ: Дополнит.** Нажмите **▼**, чтобы выделить **Настройки сети**, а затем нажмите **MODE/ENTER (РЕЖИМ/ВВОД)**. На экране появится страница **Настройки сети**.
  3. Выделите **Беспроводная локальная сеть** и нажмите **MODE/ENTER (РЕЖИМ/ВВОД)**.
  4. Убедитесь в том, что **Состояние Подключиться**.
  5. Убедитесь в том, что отображается информация **SSID**.
  6. Нажмите **▼** чтобы выделить **Режим подключения** и нажмите **◀/▶**, чтобы выделить **AP** или **Инфраструктура**. В режиме AP необходимо воспользоваться функцией беспроводного подключения на компьютере, чтобы найти SSID проектора и подключиться к нему. После этого можно выполнить поиск проектора с помощью утилиты Q Presenter. Чтобы воспользоваться режимом **Инфраструктура**, нужно подключить компьютер и проектор к одному AP роутер и сделать подключения с IP адресом.
-  • На странице **Projector Network display System (Система отображения сетевого проектора) > Admin (Администратор) > Wireless LAN (Беспроводная локальная сеть)** есть другие настройки беспроводной сети
- Если вам нужна дополнительная информация о режимах AP и Инфраструктура, см. документацию для пользователей к беспроводным роутерам, которые обычно можно купить в магазинах ЗС.

# Дистанционное управление проектором через Интернет

После получения правильного IP адреса для проектора, когда он будет находиться в режиме ожидания, вы сможете осуществлять управление проектором с помощью любого компьютера, подключенного к той же локальной сети.

- Если вы используете Microsoft Internet Explorer, убедитесь в том, что используете версию 7.0 или более позднюю версию.
- Скриншоты в данном руководстве представлены только как образец и могут отличаться от действительного изображения.

1. Введите адрес проектора в адресную строку обозревателя и нажмите Ввод.



2. Появляется главная страница Projector Network Display System. На этой странице одним кликом мышки вы получаете доступ к разным функциям.

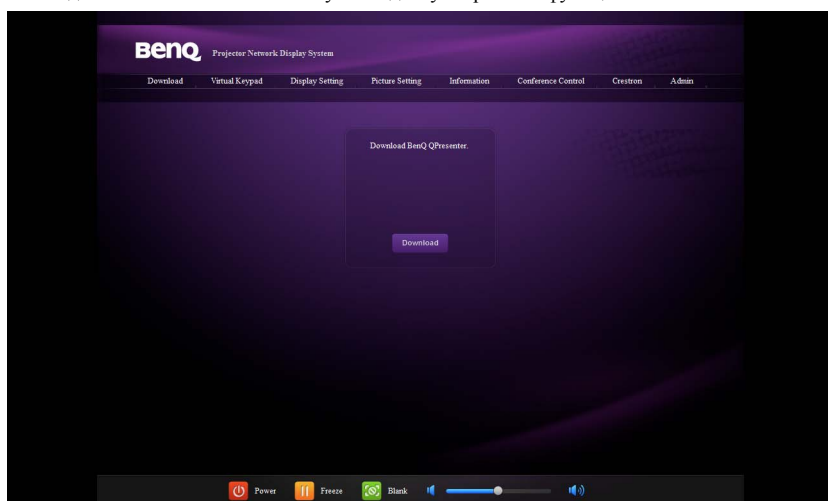

3. Нажмите Скачать для сохранения программы Q Presenter на своем компьютере. Подробнее см. "Показ изображения через Q Presenter" на стр. 46.

4. На странице Virtual Keypad показана виртуальная клавиатура, с которой вы можете осуществлять управление проектором как если бы это была обычная клавиатура проектора. См. "[Проектор](#)" на стр. 10 чтобы узнать как с ней работать.



5. На странице Настройки Дисплея предлагаются некоторые отдельные пункты экранного меню, необходимые для управления проектором или настройки проецируемого изображения. См. раздел "[Работа с меню](#)" о том, как их использовать.

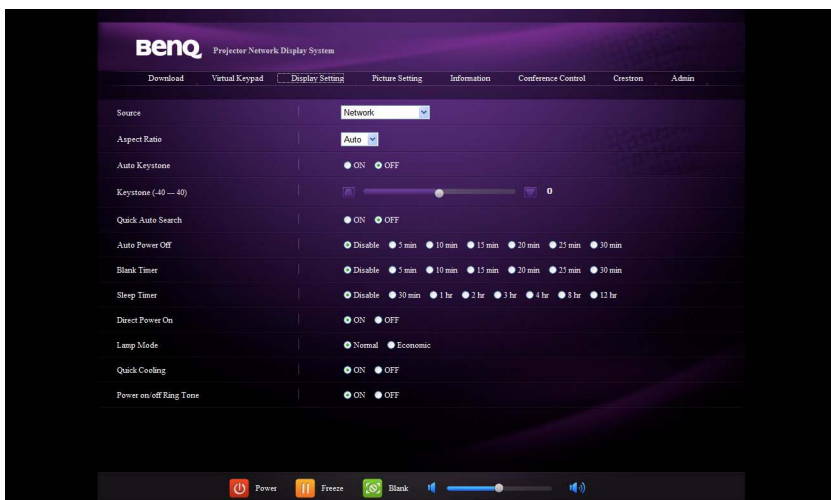

6. На странице Настройка Изображения предлагаются все пункты экранного меню в **ИЗОБРАЖЕНИЕ** меню для настройки проецируемого изображения. См. "2. ИЗОБРАЖЕНИЕ меню" на стр. 55 чтобы узнать как их использовать.

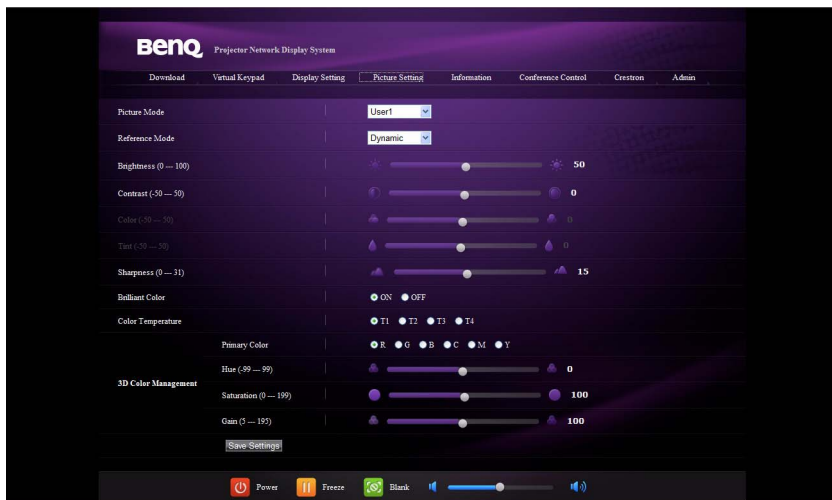

7. На странице Информация показана информация о статусе проектора, статусе сети.



8. Страница Управление конференцией позволяет вам осуществлять управление местоположением дисплея с одного IP адреса при подключении нескольких пользователей к проектору.

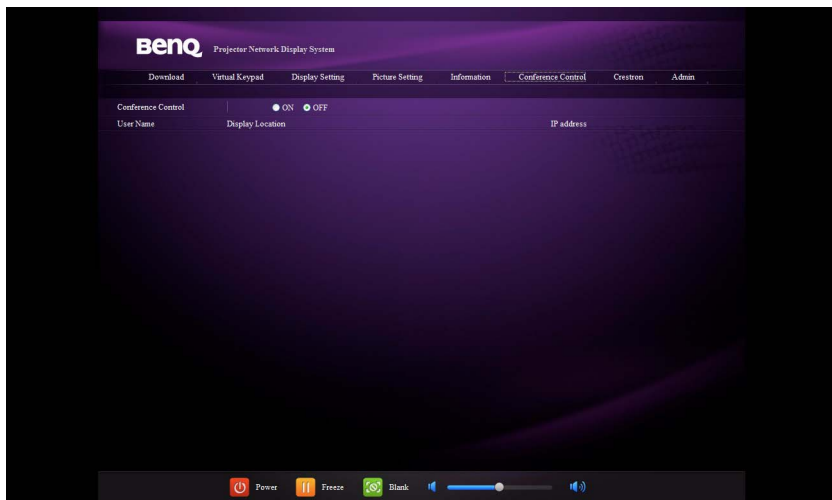

9. На странице Crestron (eControl) показан пользовательский интерфейс Crestron eControl. На странице eControl предлагаются разные виртуальные кнопки для управления проектором или настройки проецируемого изображения.



- i. Эти кнопки функций аналогичны кнопкам на экранном меню проектора или на пульте ДУ. Подробнее см. "2. ИЗОБРАЖЕНИЕ меню" на стр. 55 и "Пульт ДУ" на стр. 11.
- ii. Чтобы изменить источник сигнала, щелкните нужный сигнал.
- iii. Программа доступна на разных языках.



**Кнопку Меню можно использовать для возврата к предыдущему экранному меню, выхода и сохранения настроек меню.**

Страница инструментов позволяет вам управлять проектором, устанавливать настройки локальной сети и предоставлять безопасный доступ к удаленному управлению проектором.

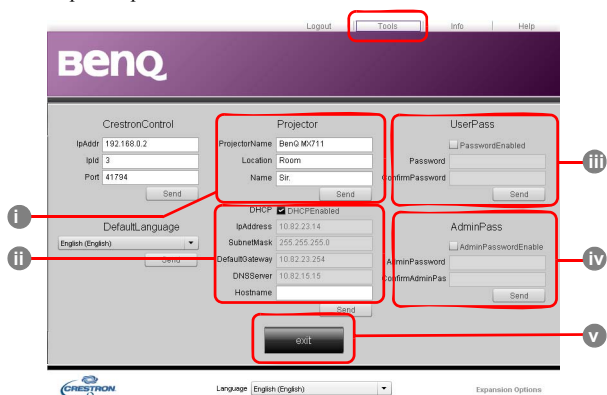

- i. Вы можете присвоить имя проектору, чтобы регистрировать местоположение проектора и ответственного лица.
- ii. Вы можете отрегулировать **Настройки сети**.
- iii. После того, как настройки будут выполнены, доступ к удаленному управлению проектором через сеть будет защищен паролем.
- iv. После того, как настройки будут выполнены, доступ к странице инструментов будет защищен паролем.

 После выполнения настроек, нажмите кнопку **Send (Отправить)**, чтобы сохранить данные в проекторе.

- v. Для возврата на страницу управления через удаленную сеть нажмите кнопку **Exit (Выход)**.

На странице информации показываются данные и состояние проектора.

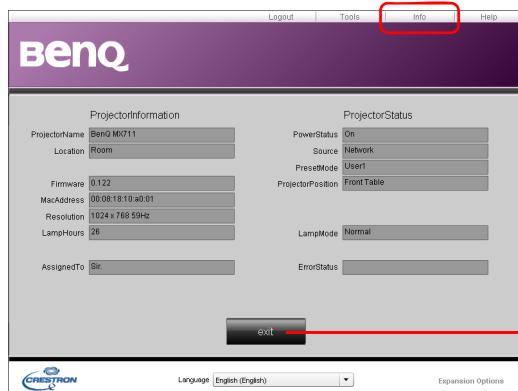

Для возврата на страницу управления через сеть нажмите кнопку **Exit (Выход)**.

Для получения подробной информации, зайдите на сайты <http://www.crestron.com> & [www.crestron.com/getroomview](http://www.crestron.com/getroomview).

6. Для получения доступа к странице администратора, нужно ввести пароль. На этой странице находятся дополнительные сетевые настройки. Пароль по умолчанию "0000". Если хотите изменить этот пароль, выйдите на Главную страницу.

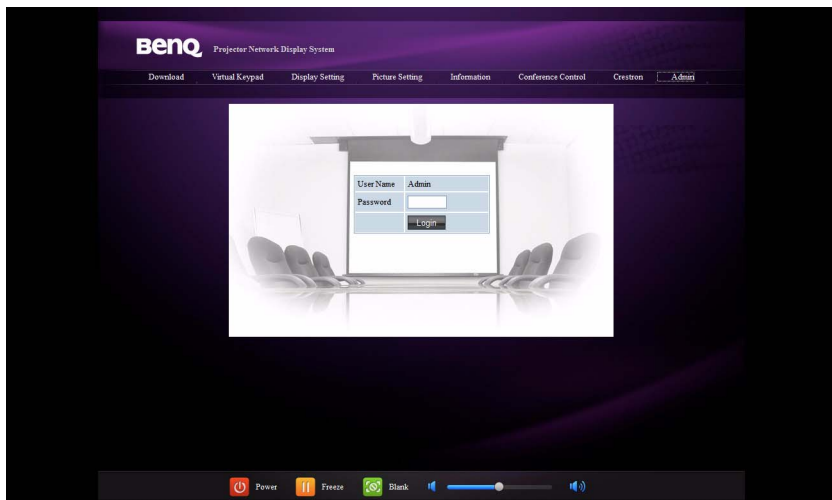

Главная страница позволяет вам поменять пароль и задать максимальное количество подключенных компьютеров. Количество подключенных компьютеров влияет на работу сетевого дисплея.

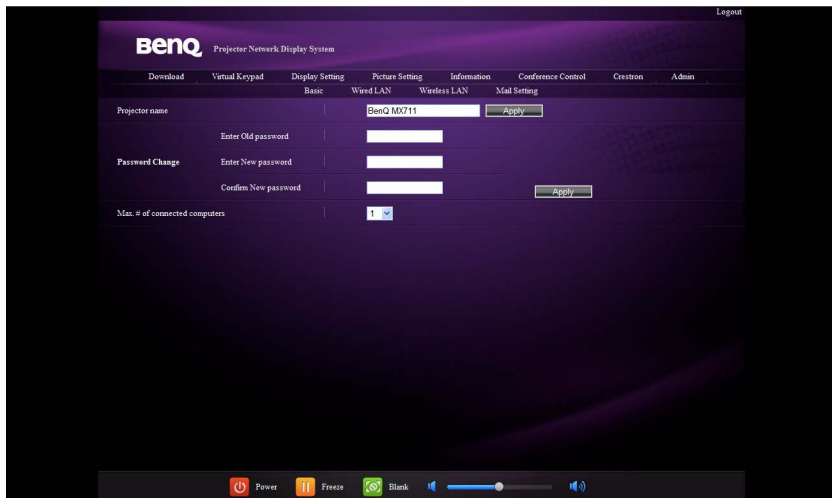

Страница Wired LAN позволяет вам выполнить настройки проводной локальной сети.

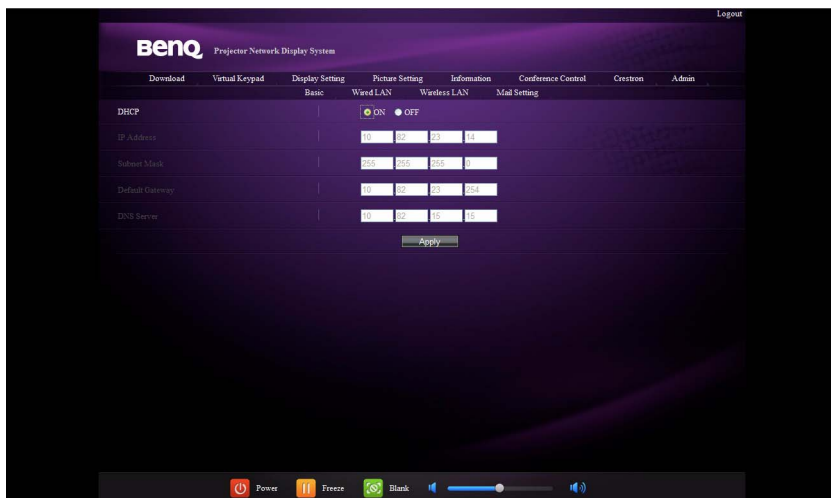

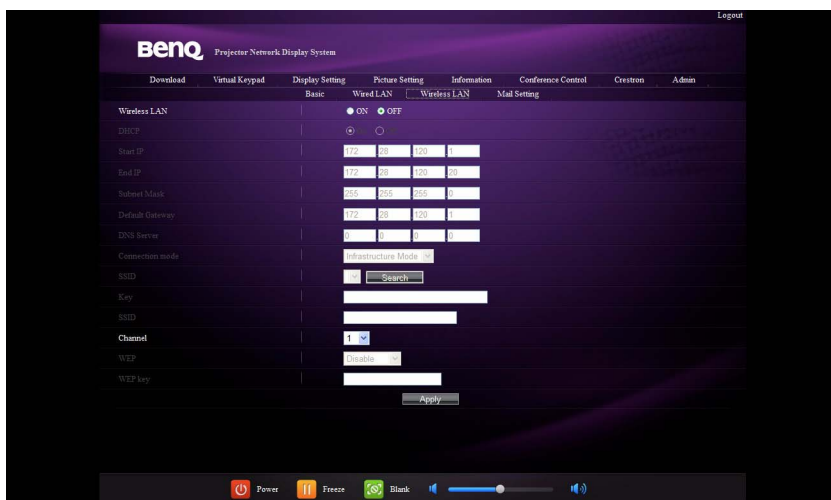

Страница Wireless LAN позволяет вам выполнить настройки беспроводной локальной сети.

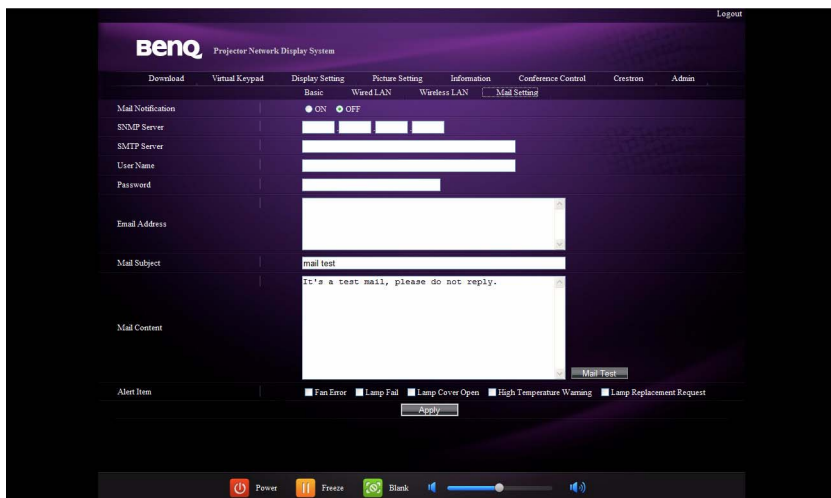

Максимальная длина для SSID 16 байтов. При подключении более двух проекторов по беспроводной сети используйте другую SSID.

Со страницы Почта позволяет можно отправить сообщение своему администратору ITS.



 **Вы можете сначала опробовать функцию Mail Test для того, чтобы убедиться в том, что Alert Mail работает.**

7. Эти быстрые кнопки всегда есть на веб-странице, они позволяют работать с проектором.



# Показ изображения через Q Presenter

## Скачивание и установка Q Presenter

Q Presenter - это приложение, работающее на главном ПК. Оно помогает подключить ваш компьютер к имеющемуся сетевому проектору и передавать контент настольного компьютера на сетевой проектор через подключения локальной сети.

1. Войдите на главную страницу Projector Network Display System. Подробнее см. пункты 1-2 на стр. 38
2. Щелкните на иконку Скачать.
3. По завершению скачивания установите программное обеспечение на свой компьютер, запустив файл с расширением .exe. Следуя инструкциям, которые появляются на экране, выполните установку программы.
4. Запустите Q Presenter.

## Использование Q Presenter

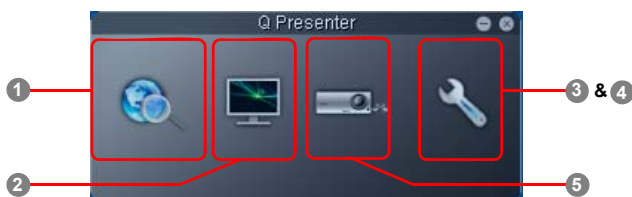

1. На странице Поиск вы можете выполнить поиск и подключиться к проектору.



- Для подключения к проектору введите IP адрес проектора и нажмите Подключить.
- Для поиска проектора просто нажмите Поиск, чтобы вывести на экран список всех проекторов в данной локальной сети. Выберите нужные проекторы в списке с результатами поиска и нажмите Подключить. Вы также можете ввести имя нужного проектора и нажать Поиск.

2. На странице Специальных функций предлагаются дополнительные функции управления проецируемыми изображениями.

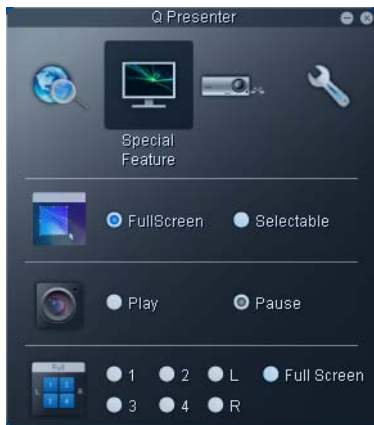

- Для полноэкранного показа нажмите Полный экран.
  - Для отображения на части экрана нажмите Избранный. На экране появится квадрат. Вы можете настроить размер и участок, который хотите спроецировать.
  - Для приостановки показа нажмите Пауза.
  - Если к проектору подключено несколько компьютеров вы можете выбрать место отображения, нажав 1,2,3,4,L,R или полный экран.
3. Страница Основных настроек позволяет вам сконфигурировать Q Presenter.

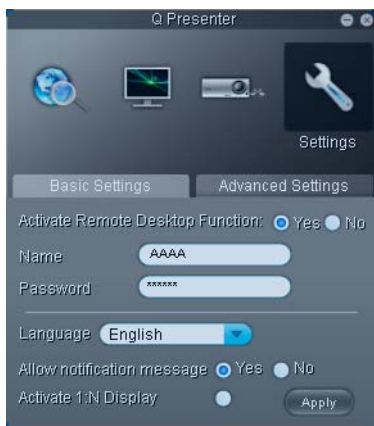

- Для активации функции Удаленный компьютер нажмите Да Введите имя и пароль вашего компьютера. Перейдите в экранное меню проектора **НАСТРОЙКИ СИСТЕМЫ: Дополнит. > Настройки сети > Удаленный рабочий стол**, и введите **Учетная запись** (имя вашего компьютера) и **Пароль**, и выделите **Подключить**, нажмите **MODE/ENTER (РЕЖИМ/ВВОД)**.

- Q Presenter принимает только имя длиной до 8 символов, включая английские заглавные буквы и цифры 0-9, и 6 цифр пароля из цифр от 1 до 4.
  - Для изменения языка интерфейса программы Q Presenter нажмите стрелку вниз, чтобы показать выпадающее меню и выберите нужный язык. Нажмите Применить.
  - Чтобы позволить показ сообщений с уведомлениями нажмите Да. Нажмите Применить.
  - Для отображения экрана компьютера на нескольких проекторах нажмите Активировать 1:N дисплей. Нажмите Применить. Вы можете одновременно отображать экран на 8 проекторах.
4. Страница Расширенных настроек позволяет вам сконфигурировать Q Presenter.

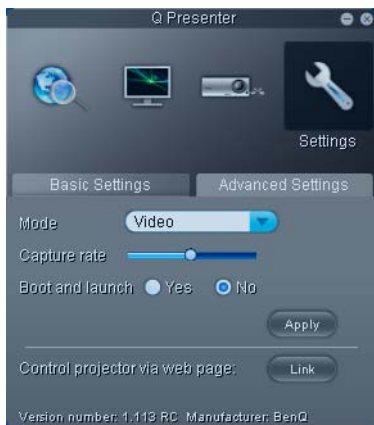

- Для отображения неподвижного изображения нажмите стрелку вниз для того, чтобы показать выпадающий список и выберите Графика. Нажмите Применить. Для отображения видеоклипов нажмите стрелку вниз для того, чтобы показать выпадающий список и выберите Видео. Нажмите Применить. Режим графики: качество изображения хуже, но скорость передачи выше. Режим Video: качество изображения лучше, но скорость передачи ниже. Однако реальная скорость передачи определяется сетевым трафиком в момент передачи.
  - Для настройки скорости захвата переместите ползунковый регулятор. Полоса пропускания сети также влияет на работу.
  - Для запуска Q Presenter во время работы операционной системы компьютера нажмите Да для загрузки и запуска. Нажмите Применить.
  - Чтобы перейти на страницу Projector Network Display System нажмите Ссылка.
5. Отключение
- Для отключения от проектора(-ов) нажмите на иконку Отключить.



- **Не забудьте отключить другие программы управления виртуальной сетью перед использованием Q Presenter.**
- **Чтобы Q Presenter и USB дисплей работали, нужно выключить Firewall на ПК.**
- **В настоящее время Pixelworks не поддерживает беспроводные клавиатуру и мышь.**

# Презентации с USB ридера

Это функция отображает слайд-шоу изображений, сохраненных на USB флэш-накопителе, подключенном к проектору. Это может исключить необходимость в использовании компьютера как источнике.

## Поддерживаемые форматы изображений:

- JPEG(JPG)
- PNG
- TIFF
- BMP
- GIF



- В названии файла отображаются квадратики для символов, которые не определяются.
- Не поддерживаются названия файлов на тайском языке.
- Файлы в форматах GIF, TIFF, PNG и BMP могут отображаться, если их размер не превышает WXGA (1280 x 800).
- Если в папке находится более 200 фотографий отображаться будут только первые 200 фотографий.

## Для просмотра свои фотографий в виде слайд-шоу выполните следующие операции:

1. Вставьте USB флэш накопитель в USB разъем типа A проектора.
2. Проектор автоматически отобразит эскизы. или вы можете вручную выбрать **USB ридер** в строке выбора источника.

## При просмотре эскизов

к	Нажмите
для открытия папки	Enter (Ввод)
пройти по эскизам	четыре кнопки со стрелками
вернуться к предыдущей странице	Auto (Авто)
Выйти из USB ридера	Exit (Выход)
перейти к другой странице	◀/▶
вернуться к первой странице папки	Back (Назад)
начать слайд-шоу	Slideshow (Слайд-шоу) когда выделено изображение.
выполните настройки USB ридера	Setting (Настройка)

## Во время слайд-шоу

к	Нажмите
переход к предыдущему или следующему изображению	◀/▶
поворот изображения на 90 градусов по/против часовой стрелки	▲/▼ (Вращение временное; изображение возвращается к оригинальной ориентации когда возвращается к состоянию эскиза)
вернуться к предыдущей странице	Auto (Авто)
начать/закончить слайд-шоу	Enter (Ввод)

## Страница настроек

Вы можете настроить порядок файла и выполнить настройки слайд-шоу.

Когда вы закончите выполнение настроек нажмите ОК для сохранения настроек и нажмите Отмена для отмены изменений.

# Выключение проектора

1. Нажмите **⏻ POWER (ПИТАНИЕ)** на проекторе или **⏻ OFF (ВЫКЛ.)** на пульте ДУ, на экране появится сообщение подтверждения с подсказками.  
При отсутствии реакции пользователя в течение нескольких секунд сообщение исчезает.
2. Нажмите кнопку **⏻ POWER (ПИТАНИЕ)** еще раз. Индикатор питания **Индикатор питания POWER** мигает оранжевым светом и лампа проектора выключается, а вентиляторы продолжают работать в течение примерно 90 секунд для охлаждения проектора.



**В целях защиты лампы, проектор не реагирует на команды во время охлаждения.**

**Чтобы сократить время охлаждения, можно включить функцию быстрого охлаждения. Подробнее см. "Быстрое охлаждение" на стр. 57.**

3. По окончании охлаждения слышится "Звук вкл./выкл. питания". **Индикатор питания POWER** перестает мигать, а вентиляторы выключаются.  
Выньте вилку шнура питания из розетки.



- **Чтобы отключить звук включения/выключения питания, см. "Отключение функции Звук вкл./выкл. пит." на стр. 35.**
- **Если проектор выключен неправильно, то при его повторном включении включаются вентиляторы охлаждения, работающие в течение нескольких минут. Снова нажмите кнопку ⏻ POWER (ПИТАНИЕ), чтобы включить проектор после того, как вентиляторы остановятся, и Индикатор питания POWER станет оранжевым.**
- **Срок службы лампы зависит от условий освещения и эксплуатации.**

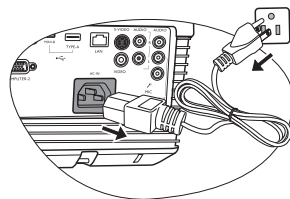

# Выключение напрямую

Сетевой кабель можно отключить сразу после выключения проектора. Чтобы защитить лампу подождите приблизительно 10 минут прежде чем перезапустить проектор. (При попытке перезапустить проектор вентилятор может работать несколько минут для охлаждения. В таких случаях снова нажмите кнопку **⏻ POWER (ПИТАНИЕ)**, чтобы включить проектор после того, как вентиляторы остановятся, и **Индикатор питания POWER** станет оранжевым.

# Работа с меню

## Система меню

Обратите внимание, что функции экранных меню зависят от типа выбранного входного сигнала и модели проектора.





Главное меню	Подменю	Параметры	
1. ДИСПЛЕЙ	Цвет стены	Выкл./светло-желтый/Розовый/ Светло-зеленый/Синий/ Школьная доска	
	Формат	Авто/Реальн./4:3/16:9/16:10	
	Трапецеидальность		
	Положение		
	Фаза		
	Размер по горизонт.		
	Цифровое увеличение		
	Синхр. 3D	Вкл./Выкл.	
	Синхр. 3D - Инвертировать	Отключено/Инвертировать	
	Обучающий шаблон	Школьная доска	Выкл./Составление письма/ Рабочий лист/Координатная сетка
		Белая доска	Выкл./Составление письма/ Рабочий лист/Координатная сетка
2. ИЗОБРАЖЕНИЕ	Режим изображения	Динамический/Презентация/sRGB/Кино/ Пользовательский 1/Пользовательский 2	
	Режим справки	Динамический/Презентация/sRGB/Кино	
	Яркость		
	Контрастность		
	Цвет		
	Оттенок		
	Резкость		
	Brilliant Color	Вкл./Выкл.	
	Цветовая температура	T1/T2/T3/T4	
	3D управление цветом	Основной цвет	R/G/B/C/M/Y
		Оттенок	
Насыщенность			
Усиление			
Сохранить настройки			
3. ИСТОЧНИК	Быстрый автопоиск	Вкл./Выкл.	

Главное меню	Подменю	Параметры	
4. НАСТРОЙКИ СИСТЕМЫ: Основные	Таймер презентации	Интервал таймера	1~240 минут
		Дисплей таймера	Всегда/1 Мин/2 Мин/3 Мин/ Никогда
		Положение таймера	Слева сверху/Слева снизу/ Справа сверху/Справа снизу
		Способ отсчета таймера	Назад/Вперед
		Звуковое напоминание	Вкл./Выкл.
		Вкл./Выкл.	
	Язык		English / Français / Deutsch Italiano / Español / Русский 繁體中文 / 简体中文 / 日本語 / 한국어 / Svenska / Nederlands / Türkçe / Čeština / Português / ភាសាខ្មែរ / Polski Magyar / Български / Hrvatski / Română / Suomi / Norsk / Dansk /Indonesian/Ελληνικά
	Положение проектора		Спер. - стол/Сзади на столе/ Сзади на потолок/Спер. - потолок
	Настройки меню	Время вывода меню	5 с/10 с/15 с/20 с/25 с/30 с
		Положение меню	В центре/Слева сверху/ Справа сверху/Справа снизу/ Слева снизу
		Напоминающее сообщение	Вкл./Выкл.
	Настройки рабочего режима	Прямое включение питания	Вкл./Выкл.
		Автоотключение	Отключено/5 Мин/10 Мин/15 Мин/ 20 Мин/25 Мин/30 Мин
		Таймер пустого экрана	Отключено/5 Мин/10 Мин/15 Мин/ 20 Мин/25 Мин/30 Мин
		Таймер сна	Отключено/30 мин/1 час/2 час/ 3 час/4 час/8 час/12 час
	Блокировка клавиш панели		Вкл./Выкл.
	Цвет фона		Черный/Синий/Фиолетовый/ BenQ
	Начальный экран		Черный/Синий/BenQ/My Screen
		MyScreen	

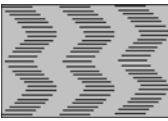

Главное меню	Подменю	Параметры	
5. НАСТРОЙКИ СИСТЕМЫ: Дополнит.	Быстрое охлаждение	Вкл./Выкл.	
	Режим высокогорья	Вкл./Выкл.	
	Настройки звука	Отключение звука	Вкл./Выкл.
		Громкость	
		Громкость микрофона	
		Звук вкл./выкл. пит.	Вкл./Выкл.
	Настройки лампы	Режим лампы	Обычный/Экономичный
		Сброс таймера лампы	
		Эквив. Ресурс Лампы	
	Настройки безопасн.	Изменить пароль	
		Изменить параметры безопасности	Блокировка при включении Блокировка при экранной заставке
	Скорость передачи	2400/4800/9600/14400/19200/38400/ 57600/115200	
	Тестовый образец	Вкл./Выкл.	
	Субтитры (СТ)	Включить СТ	Вкл./Выкл.
		Версия СТ	CC1/CC2/CC3/CC4
	Настройка режима ожидания	Сеть	Вкл./Выкл.
		Микрофон	Вкл./Выкл.
		Выход монитора	Вкл./Выкл.
	Сетевые настройки	Проводная локальная сеть	Состояние
			DHCP
			IP адрес
			Маска подсети
Шлюз по умолчанию			
Сервер DNS			
Беспроводная локальная сеть		Применить	
		Состояние	
		SSID	
Удаленный рабочий стол		IP адрес	
		Режим соединения	
		Учетная запись	
		Пароль	
	Подключить		
Сброс всех настроек			
6. ИНФОРМАЦИЯ	FAQ - Изображение и установка		
	FAQ - Функции и обслуживание		
	Текущее состояние системы	<ul style="list-style-type: none"> <li>• Источник</li> <li>• Режим изображения</li> <li>• Разрешение</li> <li>• Система цвета</li> <li>• Эквив. ресурс лампы</li> <li>• Версия встроенного ПО</li> </ul>	

Обратите внимание, что эти пункты меню доступны только в том случае, если проектором обнаружен по крайней мере один действительный сигнал. Если к проектору не подключено оборудование или сигнал не обнаружен, доступны лишь некоторые пункты меню.



## Описание каждого меню



Функция	Описание
<b>Цвет стены</b>	Корректировка цвета проецируемого изображения в тех случаях, когда поверхность отображения не является белой. Подробнее см. " <a href="#">Цвет стены</a> " на стр. 29.
<b>Формат</b>	Имеется несколько вариантов установки формата изображения в зависимости от источника входного сигнала. Подробнее см. " <a href="#">Выбор формата изображения</a> " на стр. 27.
<b>Трапецеидальность</b>	Коррекция любого трапецеидального искажения изображения. Подробнее см. " <a href="#">Коррекция трапецеидального искажения</a> " на стр. 22.
<b>Положение</b>	<p>Отображение страницы настройки положения. Для перемещения проецируемого изображения воспользуйтесь кнопками перемещения. Значения, отображаемые в нижней части страницы, изменяются при каждом нажатии кнопки до достижения максимального или минимального соответствующего значения.</p> <p> <b>Данная функция доступна только при выбранном сигнале ПК (аналоговый RGB).</b></p>
<b>Фаза</b>	<p>Регулировка фазы синхронизации для уменьшения искажения изображения.</p>  <p> <b>Данная функция доступна только при выбранном сигнале ПК (аналоговый RGB).</b></p>
<b>Размер по горизонт.</b>	<p>Настройка ширины изображения по горизонтали.</p> <p> <b>Данная функция доступна только при выбранном сигнале ПК (аналоговый RGB).</b></p>
<b>Цифровое увеличение</b>	<p>Увеличение или уменьшение размера проецируемого изображения. Подробнее см. "<a href="#">Увеличение и поиск деталей</a>" на стр. 27.</p>
<b>Синхр. 3D</b>	<p>Данный проектор оснащен функцией 3D, которая позволяет наслаждаться фильмами и видео 3D в более реалистичном формате за счет повышенной глубины изображения. Для просмотра изображений 3D необходимо использовать специальные очки.</p> <ul style="list-style-type: none"> <li>Для сигнала ПК:           <p>Если частота вертикальной развертки составляет 60 Гц или 120 Гц, и содержимое создано с использованием технологии 3D, для просмотра таких изображений следует установить значение <b>Вкл.</b>.</p> </li> <li>Для сигнала видео:           <p>Если проецируемое изображение создано с использованием технологии 3D, выбрав <b>Вкл.</b> вы воспроизведете 3D изображения.</p> </li> </ul> <p> <b>Когда Синхр. 3D функция Вкл.:</b></p> <ul style="list-style-type: none"> <li>Уровень яркости проецируемого изображения уменьшится.</li> <li>Режим изображения нельзя настроить.</li> <li>Трапецеидальность можно настроить только в ограниченных пределах.</li> </ul>
<b>Синхр. 3D - Инвертировать</b>	<p>При наличии инвертированной глубины изображения, воспользуйтесь этой функцией для устранения проблемы.</p>

1. Меню ДИСПЛЕЙ

Функция	Описание
<b>1. Меню ДИСПЛЕЙ</b>  <b>Обучающий шаблон</b>	<p>Предлагает несколько предустановленных шаблонов для разных обучающих целей.</p> <p>Выберите <b>Школьная доска</b> или <b>Белая доска</b> сначала, нажав ▲/▼ и нажмите ◀/▶ чтобы выбрать нужный шаблон. Нажмите <b>MODE/ENTER (РЕЖИМ/ВВОД)</b> для активации таблицы настройки.</p>
<b>Режим изображения</b>	<p>Стандартные режимы изображения позволяют оптимизировать настройку изображения в соответствии с типом программы. Подробнее см. "<a href="#">Выбор режима изображения</a>" на стр. 29.</p>
<b>Режим справки</b>	<p>Выбор режима изображения, наиболее подходящего по качеству изображения, и дальнейшая тонкая настройка изображения путем установки параметров, отображаемых ниже на этой странице. Подробнее см. "<a href="#">Настройка режима Пользовательский 1/ Пользовательский 2</a>" на стр. 29.</p>
<b>Яркость</b>	<p>Настройка яркости изображения. Подробнее см. "<a href="#">Регулировка параметра Яркость</a>" на стр. 30.</p>
<b>Контрастность</b>	<p>Настройка степени различия между темными и светлыми цветами изображения. Подробнее см. "<a href="#">Регулировка параметра Контрастность</a>" на стр. 30.</p>
<b>Цвет</b>	<p>Регулирование уровня насыщенности цвета -- количества каждого цвета в изображении. Подробнее см. "<a href="#">Регулировка параметра Цвет</a>" на стр. 30.</p> <p> Эти функции доступны только при выборе сигналов Video, S-Video или Component Video.</p>
<b>Оттенок</b>	<p>Настройка красного и зеленого цветового оттенка изображения. Подробнее см. "<a href="#">Регулировка параметра Оттенок</a>" на стр. 30.</p> <p> Эта функция доступна только когда выбран сигнал видео или S-видео и система имеет формат NTSC.</p>
<b>Резкость</b>	<p>Регулировка резкости изображения. Подробнее см. "<a href="#">Регулировка параметра Резкость</a>" на стр. 30.</p> <p> Эти функции доступны только при выборе сигналов Video, S-Video или Component Video.</p>
<b>Brilliant Color</b>	<p>Подробнее см. "<a href="#">Регулировка параметра Brilliant Color</a>" на стр. 30.</p>
<b>Цветовая температура</b>	<p>Имеется четыре варианта настроек цветовой температуры. Подробнее см. "<a href="#">Выбор цветовой температуры изображения</a>" на стр. 30.</p>
<b>3D управление цветом</b>	<p>Подробнее см. "<a href="#">3D управление цветом</a>" на стр. 31.</p>
<b>Сохранить настройки</b>	<p>Сохранение настроек для режима <b>Пользовательский 1</b> или <b>Пользовательский 2</b>.</p>

Функция	Описание
3. Меню ИСТОЧНИК	<p><b>Быстрый автопоиск</b></p> <p>Подробнее см. "Выбор входного сигнала" на стр. 26.</p>
	4. Меню НАСТРОЙКИ СИСТЕМЫ: Основные
<p><b>Язык</b></p> <p>Выбор языка экранных меню. Подробнее см. "Порядок работы с меню" на стр. 23.</p>	
<p><b>Положение проектора</b></p> <p>Проектор можно установить под потолком или сзади проектора, а также с одним или несколькими зеркалами. Подробнее см. "Выбор местоположения" на стр. 14.</p>	
<p><b>Настройки меню</b></p> <p><b>Время вывода меню</b> Выбор времени отображения экранного меню после последнего нажатия кнопки. Продолжительность этого промежутка времени может составлять от 5 до 30 секунд с интервалом в 5 секунд.</p> <p><b>Положение меню</b> Определяет положение экранного меню.</p> <p><b>Напоминающее сообщение</b> Настройте включение или отключение показа сообщений-напоминаний.</p>	
<p><b>Настройки рабочего режима</b></p> <p><b>Прямое включение питания</b> Дайте возможность проектору автоматически включиться после того, как по кабелю пойдет питание.</p> <p><b>Автоотключение</b> Автоматическое выключение проектора при отсутствии входного сигнала в течение заданного периода времени. Подробнее см. "Настройка Автоотключение" на стр. 61.</p> <p><b>Таймер пустого экрана</b> Задание времени отображения пустого экрана после включения функции пустого экрана; по истечении указанного времени снова выводится изображение. Подробнее см. "Скрывание изображения" на стр. 33.</p> <p><b>Таймер сна</b> Настройка таймера автоматического выключения проектора. Таймер может быть установлен на время в диапазоне от 30 минут до 12 часов.</p>	

	<b>Функция</b>	<b>Описание</b>
<b>4. Меню НАСТРОЙКИ СИСТЕМЫ: Основные</b>	<b>Блокировка клавиш панели</b>	Блокирует или активирует все кнопки на пульте проектора, кроме кнопки  <b>POWER (ПИТАНИЕ)</b> на проекторе и кнопок на пульте ДУ. Подробнее см. " <a href="#">Блокировка кнопок управления</a> " на стр. 34.
	<b>Цвет фона</b>	Установите цвет фоновой подсветки для проектора.
	<b>Начальный экран</b>	Выбор заставки при включении проектора. Предусмотрены три варианта: логотип BenQ, My Screen, Черный экран, Синий экран.
	<b>MyScreen</b>	Создание снимка экрана и сохранение проецируемого изображения в виде My Screen. Подробнее см. " <a href="#">Создание собственной начальной заставки</a> " на стр. 34.  <b>В маловероятных случаях невозможности выполнения действия по захвату, поменяйте целевую картинку.</b>
<b>5. Меню НАСТРОЙКИ СИСТЕМЫ: Дополнит.</b>	<b>Быстрое охлаждение</b>	Используется для включения и выключения функции быстрого охлаждения. При установке значения <b>Вкл.</b> функция активна, и время охлаждения проектора сокращается приблизительно до 30 секунд по сравнению с нормальным временем охлаждения, равным 90 секундам.
	<b>Режим высокогорья</b>	Режим для работы на большой высоте. Подробнее см. " <a href="#">Эксплуатация в условиях большой высоты</a> " на стр. 34.
	<b>Настройки звука</b>	<b>Отключение звука</b> <b>Громкость</b> <b>Громкость микрофона</b> <b>Звук вкл./выкл. пит.</b> Подробнее см. " <a href="#">Регулировка звука</a> " на стр. 35.
	<b>Настройки лампы</b>	<b>Режим лампы</b> Подробнее см. " <a href="#">для Режим лампы. Настройка Экономичный</a> " на стр. 61. <b>Сброс таймера лампы</b> Подробнее см. " <a href="#">Сброс таймера лампы</a> " на стр. 65. <b>Эквив. Ресурс Лампы</b> Подробную информацию о расчете времени работы лампы см. в разделе " <a href="#">Данные о времени работы лампы</a> " на стр. 61.
	<b>Настройки безопасн.</b>	<b>Изменить пароль</b> Перед изменением производится запрос действующего пароля. Подробнее см. " <a href="#">Защита паролем</a> " на стр. 24. <b>Изменить параметры безопасности</b> <b>Блокировка при включении</b> <b>Блокировка при экранной заставке</b> Подробнее см. " <a href="#">Защита паролем</a> " на стр. 24.

Функция	Описание
<b>Скорость передачи</b>	Выберите скорость передачи, соответствующую параметрам вашего компьютера, для подключения проектора с помощью кабеля RS-232 или загрузки микропрограммного обеспечения проектора. Эта функция может использоваться только квалифицированными специалистами по обслуживанию.
<b>Тестовый образец</b>	Выбор параметра <b>Вкл.</b> приводит к включению функции, и проектор отображает тестовый шаблон. С помощью этого шаблона можно проверить и отрегулировать размер и фокус изображения и избежать искажений.
<b>Субтитры (СТ)</b>	<p><b>Включить СТ</b> Для включения функции выберите <b>Вкл.</b> при передаче субтитров выбранным входным сигналом.</p> <ul style="list-style-type: none"> <li>Субтитры: Отображение на экране диалога, монолога и звуковых эффектов телевизионных программ и видео с субтитрами (обычно имеют отметку "CC" в ТВ программах).</li> </ul> <p> <b>Установите формат экрана 4:3. Эта функция недоступна для формата "16:9" или "Реальн."</b></p> <p><b>Версия СТ</b> Выбор предпочитаемого режима субтитров. Для просмотра субтитров выберите CC1, CC2, CC3 или CC4 (CC1 показывает субтитры на официальном языке вашего региона).</p>
	<p><b>Сеть</b> Выберите <b>Вкл.</b> для включения этой функции. Этот проектор может предложить сетевую функцию в режиме ожидания.</p> <p><b>Микрофон</b> Выберите <b>Вкл.</b> для включения этой функции. Если все необходимое подключено должным образом с проектора, который находится в режиме ожидания можно получать сигнал с микрофона. Подробнее см. "<a href="#">Воспроизведение звука через проектор</a>" на стр. 18.</p> <p><b>Выход монитора</b> Для включения этой функции выберите <b>Вкл.</b> Проектор может выводить сигнал VGA, когда он находится в режиме ожидания, а разъем <b>КОМПЬЮТЕР 1</b> подключен к соответствующим устройствам. Для рекомендаций по установлению соединения см. "<a href="#">Подключение</a>" на стр. 16.</p> <p> <b>Использование этой функции слегка увеличивает расход электроэнергии в режиме ожидания.</b></p>
<b>Настройка режима ожидания</b>	
<b>Сетевые настройки</b>	<p><b>Проводная локальная сеть</b> <b>Беспроводная локальная сеть</b> <b>Удаленный рабочий стол</b> Подробнее см. "<a href="#">Управление проектором через ЛВС</a>" на стр. 36.</p>
<b>Сброс всех настроек</b>	<p>Возврат к исходным заводским настройкам.</p> <p> <b>Сброс следующих настроек не производится: Фаза, Размер по горизонт., Пользовательский 1, Пользовательский 2, Передача цветового пространства, Язык, Положение проектора, Режим высокогорья, Настройки безопасн., Удаленный приемник, DHCP, SSID, Удаленный рабочий стол и Скорость передачи.</b></p>

Функция	Описание	
6. Меню ИНФОРМАЦИЯ	<b>FAQ - Изображение и установка</b>	<p>Описывает возможные решения проблем, с которыми вы можете столкнуться.</p>
	<b>FAQ - Функции и обслуживание</b>	
	<b>Текущее состояние системы</b>	<p><b>Источник</b> Показывает текущий источник сигнала.</p> <p><b>Режим изображения</b> Показывает режим, выбранный в меню <b>ИЗОБРАЖЕНИЕ</b>.</p> <p><b>Разрешение</b> Показывает исходное разрешение входного сигнала.</p> <p><b>Система цвета</b> Показывает входной формат системы: NTSC, PAL, SECAM, YUV, или RGB.</p> <p><b>Эквив. ресурс лампы</b> Показывает наработку лампы в часах.</p> <p><b>Версия встроенного ПО</b> Показывает версию микропрограммного обеспечения проектора.</p>

# Обслуживание

## Уход за проектором

Данный проектор не требует значительного обслуживания. Единственное, что необходимо регулярно выполнять - это чистка объектива и корпуса.

Запрещается снимать какие-либо детали проектора, кроме лампы. При необходимости замены других частей обращайтесь к поставщику.

### Чистка объектива

В случае появления на поверхности объектива пыли или грязи выполните чистку.

- Для очистки от пыли используйте сжатый воздух.
- В случае появления грязи или пятен очистите поверхность с помощью бумаги для чистки объектива и аккуратно протрите мягкой тканью, смоченной чистящим средством для объектива.
- Никогда не используйте абразивные материалы, щелочные или кислотные очистители, абразивную пасту или такие летучие растворители как спирт, бензин или инсектициды. Использование таких материалов или продолжительный контакт с резиной или винилом может привести к повреждению поверхности проектора и материала корпуса.

### Чистка корпуса проектора

Перед очисткой корпуса необходимо выключить проектор, следуя процедуре отключения, описанной в разделе "[Выключение проектора](#)" на [стр. 50](#), и вынуть штепсельную вилку из розетки.

- Для удаления грязи или пыли протрите корпус мягкой тканью без пуха.
- Для очистки от присохшей грязи или пятен смочите мягкую ткань водой или нейтральным (рН) растворителем и протрите корпус.



**Запрещается использовать воск, спирт, бензин, растворитель и другие химические моющие средства. Это может привести к повреждению корпуса.**

### Хранение проектора

При необходимости длительного хранения проектора, соблюдайте следующие правила:

- Убедитесь, что температура и влажность в месте хранения соответствуют рекомендациям для данного проектора. Информацию о диапазоне температур можно найти в разделе "[Технические характеристики](#)" на [стр. 68](#) или получить у поставщика.
- Уберите ножки регулятора наклона.
- Извлеките элементы питания из пульта ДУ.
- Упакуйте проектор в оригинальную или аналогичную упаковку.

### Транспортировка проектора

Рекомендуется осуществлять транспортировку проектора в оригинальной заводской или аналогичной упаковке. При переноски проектора используйте, пожалуйста, оригинальную коробку.

# Сведения о лампе

## Данные о времени работы лампы

Во время работы проектора продолжительность наработки лампы (в часах) автоматически рассчитывается с помощью встроенного таймера.

 См. раздел "**для Режим лампы. Настройка Экономичный**" для получения дополнительной информации о режиме **Экономичный**.

Для получения данных о времени работы лампы (в часах):

1. Нажмите **MENU/EXIT (МЕНЮ ВЫХОД)**, а затем нажмите **◀/▶**, чтобы выделить меню **НАСТРОЙКИ СИСТЕМЫ: Дополнит..**
2. Нажмите **▼**, чтобы выделить **Настройки лампы**, а затем нажмите **MODE/ENTER (РЕЖИМ/ВВОД)**. На экране появится страница **Настройки лампы**.
3. В меню отобразится информация **Эквив. Ресурс Лампы**.
4. Чтобы выйти из меню, нажмите **MENU/EXIT (МЕНЮ ВЫХОД)**.

Сведения о времени наработки лампы можно также найти в меню **ИНФОРМАЦИЯ**.

## Увеличение времени работы лампы

Проекционная лампа является расходным материалом, и при правильной эксплуатации ее срок службы составляет до 3000-4000 часов. Чтобы максимально продлить срок службы лампы, можно выполнить следующие настройки в экранном меню.

- **для Режим лампы. Настройка Экономичный**

**Экономичный** позволяет снизить уровень шумов в системе и сократить энергопотребление на 20%. В режиме **Экономичный** уменьшается мощность светового потока, что приводит к снижению яркости проецируемого изображения.

Работа проектора в режиме **Экономичный** позволяет увеличить срок службы лампы. Для установки режима **Экономичный** перейдите в меню **НАСТРОЙКИ СИСТЕМЫ: Дополнит. > Настройки лампы > Режим лампы** и нажимайте кнопки **◀/▶**.

- **Настройка Автоотключение**

При использовании данной функции происходит автоматическое выключение проектора при отсутствии входного сигнала в течение заданного периода времени во избежание сокращения срока службы лампы.

Для установки режима **Автоотключение** перейдите в меню **НАСТРОЙКИ СИСТЕМЫ: Основные > Настройки рабочего режима > Автоотключение** и нажмите **◀/▶**.

Продолжительность этого промежутка времени можно установить в диапазоне от 5 до 30 минут с интервалом в 5 минут. Если стандартные варианты продолжительности не подходят, выберите вариант **Отключено**. По истечении определенного промежутка времени проектор автоматически выключится.

## Срок замены лампы

Если **индикатор лампы** загорелся красным цветом, или появилось сообщение о рекомендуемом времени замены лампы, необходимо установить новую лампу или обратиться к поставщику. Использование старой лампы может вызвать нарушение нормальной работы проектора, кроме того, хотя и в достаточно редких случаях, это может привести к взрыву лампы.

При необходимости замены лампы, посетите веб-сайт <http://lamp.benq.com>.

 В случае перегрева лампы, загораются индикаторы Индикатор лампы LAMP и Сигнальная лампа температуры TEMP. Выключите проектор и оставьте для охлаждения в течение 45 минут. Если после включения питания индикатор лампы или температуры по-прежнему горит, обратитесь к поставщику. Подробнее см. "Индикаторы" на стр. 66.

О замене лампы напоминают следующие предупреждения.

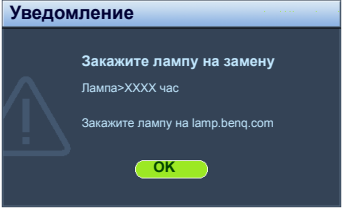
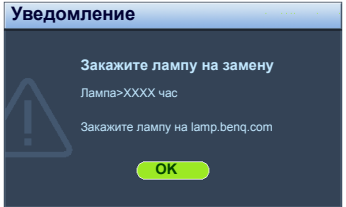
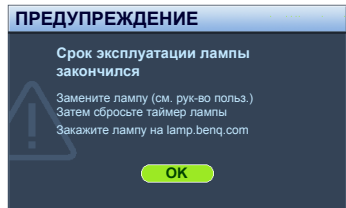
Состояние	Сообщение
Для обеспечения оптимальной работы установите новую лампу. Если в предустановленном режиме <b>Экономичный</b> (см. раздел "Данные о времени работы лампы" на стр. 61) проектор работает нормально, то можно продолжать работу до появления предупреждения о времени работы лампы.  Чтобы скрыть сообщение, нажмите ENTER.	
Настоятельно рекомендуется заменить лампу на этом этапе. Лампа является расходным материалом. Яркость лампы со временем уменьшается. Это нормальное явление. В случае значительного снижения яркости лампу можно заменить.  Чтобы скрыть сообщение, нажмите ENTER.	
Для продолжения нормальной работы проектора данную лампу НЕОБХОДИМО заменить.  Чтобы скрыть сообщение, нажмите ENTER.	

 "XXXX" показанные в указанных выше сообщениях 0 это цифры, которые меняются в зависимости от модели.

## Замена лампы

- ⚠ • Во избежание поражения электрическим током, перед заменой лампы обязательно выключите проектор и отсоедините шнур питания.
- Перед заменой лампы для предотвращения ожога дайте проектору остыть в течение примерно 45 минут.
- Во избежание порезов, а также во избежание повреждения внутренних деталей проектора, соблюдайте предельную осторожность, удаляя острые осколки стекла разбившейся лампы.
- Во избежание травм и для предотвращения ухудшения качества изображения, не прикасайтесь к пустому отсеку лампы, когда лампа извлечена, чтобы не задеть объектив.
- Лампа содержит ртуть. Ознакомьтесь с местными правилами утилизации опасных отходов и соблюдайте их при утилизации использованных ламп.
- Для бесперебойной работы проектора рекомендуется приобрести соответствующую запасную лампу для замены.
- При замене лампы на проекторе, установленном под потолком, во избежание травмы в результате попадания осколков лампы в глаза, убедитесь в том, что никто не находится внизу.

1. Выключите проектор и выньте вилку шнура питания из розетки. Если лампа горячая, то во избежание ожогов подождите приблизительно 45 минут, пока лампа остынет.
2. Ослабьте винты, крепящие крышку лампы с двух сторон проектора, до тех пор, пока крышка лампы не ослабнет.

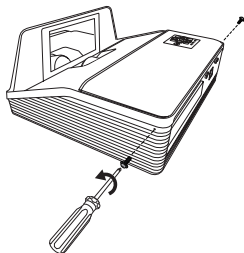

3. Снимите крышку лампы с проектора.
4. Извлечение и утилизация лампы проектора.

- ⚠ • Не включайте питание при снятой крышке лампы.
- Не просовывайте пальцы между лампой и проектором. Острые углы внутри проектора могут причинить повреждения.

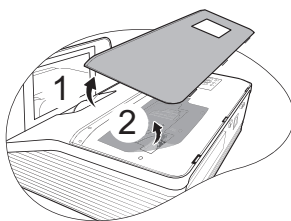

5. Отсоедините разъем лампы как показано на рисунке.
6. Ослабьте винт крепления лампы.

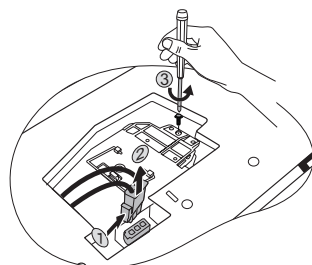

- 
7. Поднимите ручку, так чтобы она встала вертикально. С помощью ручки медленно потяните лампу из проектора.



- При слишком быстром извлечении лампа может разбиться, и осколки попадут внутрь проектора.
- Не оставляйте лампу в местах возможного попадания воды или доступных детям, а также рядом с легко воспламеняющимися материалами.
- После извлечения лампы не касайтесь внутренних деталей проектора. Прикосновение к оптическим компонентам внутри проектора может привести к появлению цветных пятен и искажению проецируемого изображения.

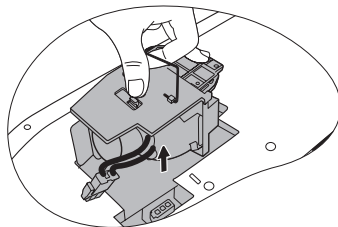

- 
8. Как показано на рисунке опустите новую лампу.

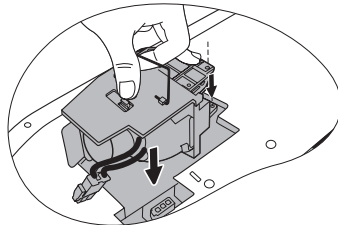

- 
9. Присоедините провода подключения к лампе.

10. Затяните винт крепления лампы.



- Незатянутый винт - это ненадежное соединение, которое может привести к нарушению нормальной работы проектора.
- Не затягивайте винт слишком сильно.

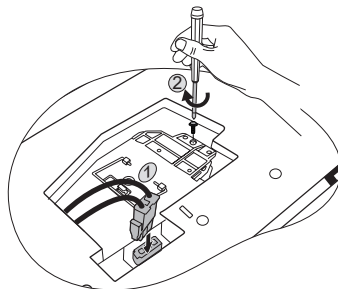

- 
11. Убедитесь, что ручка находится полностью в горизонтальном положении и зафиксирована на месте.

12. Установите защитную пленку лампы, которая входит в комплектацию к новой лампе, на отсек лампы.

13. Установите крышку лампы на проектор.

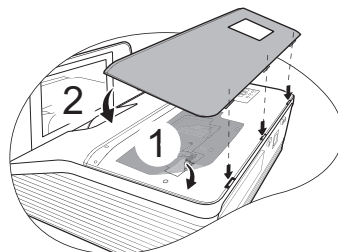

---

14. Затяните винт крепления крышки лампы.



- **Незатянутый винт - это ненадежное соединение, которое может привести к нарушению нормальной работы проектора.**
- **Не затягивайте винт слишком сильно.**

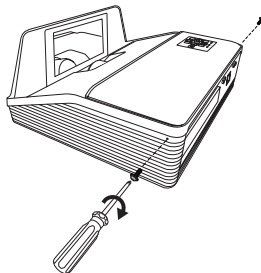

15. Подключите питание и перезапустите проектор.



**Не включайте питание при снятой крышке лампы.**



**Сброс таймера лампы**

16. После появления начального экрана войдите в экранное меню. Перейдите в меню **НАСТРОЙКИ СИСТЕМЫ: Дополнит. > Настройки лампы**. Нажмите кнопку **MODE/ENTER (РЕЖИМ/ВВОД)**. Откроется страница **Настройки лампы**. Выделите **Сброс таймера лампы**. Появляется предупреждающее сообщение о подтверждении сброса таймера лампы. Выделите **Сброс** и нажмите **MODE/ENTER (РЕЖИМ/ВВОД)**. Счетчик лампы сбрасывается на "0".



**Не следует выполнять сброс показаний счетчика, если лампа не новая или не была заменена - это может привести к повреждению.**

# Индикаторы

Световой индикатор			Состояние и описание
POWER 	TEMP 	LAMP 	
<b>Индикация питания</b>			
Оранжевый	Выкл.	Выкл.	Режим ожидания.
Зеленый мигающий	Выкл.	Выкл.	Включение питания.
Зеленый	Выкл.	Выкл.	Штатная работа.
Оранжевый мигающий	Выкл.	Выкл.	<ul style="list-style-type: none"> <li>Для охлаждения проектора требуется 90 секунд, так как выключение было неправильным, не было предоставлено нормальное время для охлаждения.</li> <li>После выключения питания для охлаждения проектора требуется 90 секунд.</li> <li>Проектор автоматически выключился. После повторного включения он снова отключается. Обратитесь за помощью к поставщику.</li> </ul>
<b>Индикация лампы</b>			
Оранжевый мигающий	Выкл.	Красный	Проектор автоматически выключился. После повторного включения проектора он снова отключается. Обратитесь за помощью к поставщику.
Выкл.	Выкл.	Красный	<ol style="list-style-type: none"> <li>Требуется 90 секунд для охлаждения проектора. <b>ИЛИ</b></li> <li>Обратитесь за помощью к поставщику.</li> </ol>
<b>Индикация температуры</b>			
Выкл.	Красный	Выкл.	Проектор автоматически выключился. После повторного включения он снова отключается. Обратитесь за помощью к поставщику.
Выкл.	Красный	Красный	
Выкл.	Красный	Зеленый	
Выкл.	Красный	Оранжевый	
Красный	Красный	Красный	
Красный	Красный	Зеленый	
Красный	Красный	Оранжевый	
Зеленый	Красный	Красный	
Зеленый	Красный	Зеленый	
Зеленый	Красный	Оранжевый	
Оранжевый	Красный	Красный	
Оранжевый	Красный	Зеленый	
Оранжевый	Красный	Оранжевый	
Выкл.	Зеленый	Красный	
Выкл.	Зеленый	Зеленый	

# Поиск и устранение неисправностей

## ① Проектор не включается.

Причина	Способ устранения
Питание от сети не поступает.	Подключите шнур питания к разъему питания на проекторе и вставьте штепсельную вилку в розетку. Если розетка оснащена выключателем, убедитесь в том, что он включен.
Попытка включения проектора во время охлаждения.	Дождитесь окончания процесса охлаждения.

## ② Отсутствует изображение.

Причина	Способ устранения
Источник видеосигнала не включен или подключен неверно.	Включите источник видеосигнала и проверьте подключение сигнального кабеля.
Неправильное подключение проектора к источнику входного сигнала.	Проверьте подключение.
Неверно выбран входной сигнал.	Выберите входной сигнал с помощью кнопки <b>SOURCE (ИСТОЧНИК)</b> на проекторе или на пульте ДУ.
Крышка объектива закрыта.	Откройте крышку объектива.

## ③ Размытое изображение.

Причина	Способ устранения
Неправильно сфокусирован объектив проектора.	Настройте фокус объектива регулятором фокуса.
Неправильное взаимное расположение проектора и экрана.	Отрегулируйте угол и направление проецирования, а также высоту, при необходимости.
Крышка объектива закрыта.	Откройте крышку объектива.

## ④ Не работает пульт ДУ.

Причина	Способ устранения
Разряжены элементы питания.	Замените элементы питания.
Между пультом ДУ и проектором имеется препятствие.	Уберите препятствие.
Вы находитесь далеко от проектора.	Встаньте на расстоянии не более 8 метров от проектора.

## ⑤ Неправильно указан пароль.

Причина	Способ устранения
Вы забыли пароль.	Подробнее см. раздел <a href="#">"Процедура восстановления пароля"</a> на стр. 25.

# Технические характеристики

## Характеристики проектора

 Все характеристики могут изменяться без уведомления.

### Оптические характеристики

Разрешение  
1024 x 768 XGA  
Проекционная система  
Однокристальное цифровое  
микрозеркальное устройство (DMD)  
Объектив, фокусное расстояние  
F = 2,6  
Лампа  
Лампа 230 Вт

### Электрические характеристики

Питание  
AC100–240 В, 3,70 А, 50-60 Гц (автомат)  
Энергопотребление  
380 Вт (макс.); < 1 Вт (в режиме ожидания)

### Механические характеристики

Вес  
5,8 кг (12,78 фунта)

### Выходы

Выход RGB  
15-контактный D-sub (гнездо) x 1  
Динамик  
(стерео) 10 Вт x 2  
Аудиовыход  
Разъем аудио ПК x 1

### Управление

Управление через последовательный порт  
RS-232  
9 контактов x 1  
Управление JBC  
RJ45 x 1  
ИК-приемник x 1  
12В триггер x 1 (Макс. 1А)

### Входы

Вход компьютера  
Вход RGB  
15-контактный D-sub (гнездо) x 2  
Вход видеосигнала  
S-VIDEO  
4-контактный разъем Mini DIN x 1  
VIDEO  
Разъем RCA x 1  
Вход сигнала SD/HDTV  
Аналоговый - компонентный вход  
RCA x 3 (через вход RGB)  
Вход аудиосигнала  
Аудио вход  
Разъем аудио ПК x 1  
Аудиовыход RCA (Л/П) x 2  
Микрофон x 1  
USB порты (Тип-A x 1; Мини-B x 1)

### Требования к окружающей среде

Рабочая температура  
0°C–40°C на уровне моря  
Отн. влажность при эксплуатации  
10% - 90% (при отсутствии конденсации)  
Высота над уровнем моря при эксплуатации  
0–1499 м при температуре 0°C–35°C  
1500–3000 м при температуре 0°C–30°C  
при включенном режиме большой высоты)

# Габаритные размеры

404 mm (Ш) x 229 mm (В) x 324,3 mm (Г)

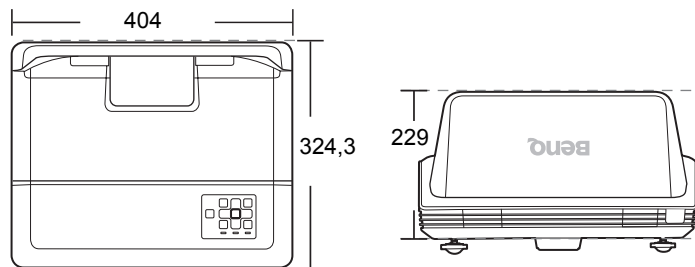

## Установка на стену

Винт для настенного монтажа: M4 x 8  
(макс. длина = 8 мм)

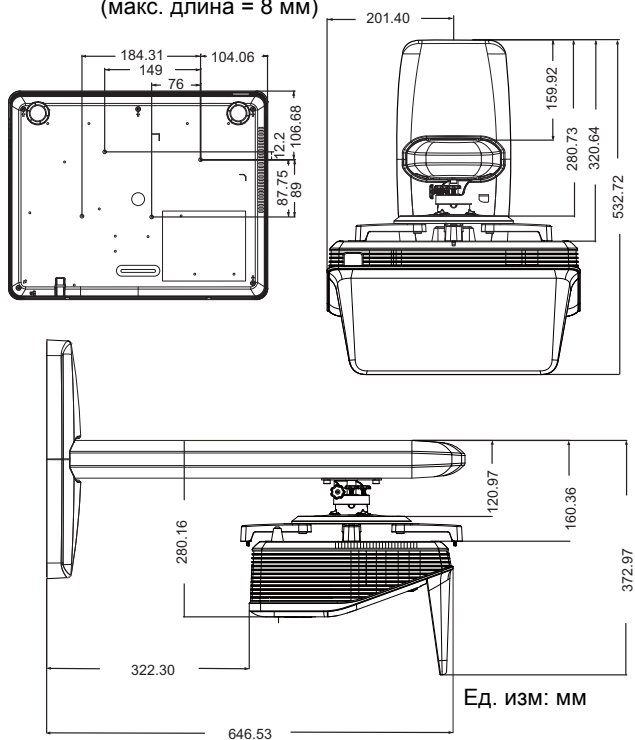

# Таблица синхронизации

## Поддерживаемые режимы синхронизации для входа ПК

Разрешение	Режим	Частота по вертикали (Гц)	Частота по горизонтали (кГц)	Частота пикселей (МГц)
640 x 480	VGA_60*	59,940	31,469	25,175
	VGA_72	72,809	37,861	31,500
	VGA_75	75,000	37,500	31,500
	VGA_85	85,008	43,269	36,000
720 x 400	VGA_70	70,087	31,469	28,3221
800 x 600	SVGA_60*	60,317	37,879	40,000
	SVGA_72	72,188	48,077	50,000
	SVGA_75	75,000	46,875	49,500
	SVGA_85	85,061	53,674	56,250
1024 x 768	XGA_60*	60,004	48,363	65,000
	XGA_70	70,069	56,476	75,000
	XGA_75	75,029	60,023	78,750
	XGA_85	84,997	68,667	94,500
1024 x 576	BenQ	60,0	35,820	46,966
1024 x 600	BenQ	64,995	41,467	51,419
1280 x 800	WXGA_60*	59,810	49,702	83,500
	WXGA_75	74,934	62,795	106,500
	WXGA_85	84,880	71,554	122,500
1280 x 1024	SXGA_60*	60,020	63,981	108,000
	SXGA_75	75,025	79,976	135,000
	SXGA_85	85,024	91,146	157,500
1280 x 960	1280 x 960_60*	60,000	60,000	108,000
	1280 x 960_85	85,005	85,938	148,500
1440 x 900	WXGA+_60*	59,887	55,935	106,500
1440 x 1050	SXGA+_60*	59,978	65,317	121,750
1600 x 1200	UXGA	60,000	75,000	162,000
640 x 480 на 67 Гц	MAC13	66,667	35,000	30,240
832 x 624 на 75 Гц	MAC16	74,546	49,722	57,280
1024 x 768 на 75 Гц	MAC19	75,020	60,241	80,000
1152 x 870 на 75 Гц	MAC21	75,060	68,680	100,000
640 x 480	VGA_120*	119,518	61,910	52,500
800 x 600	SVGA_120*	119,854	77,425	83,000
1024 x 768	XGA_120*	119,989	97,551	115,5
800 x 600	VESA DMT0D 120	119,972	76,305	73,25

 \*Поддержка синхронизации для функции 3D.

## Поддержка синхронизации для входа Component-YPbPr

Синхронизация	Разрешение	Частота по вертикали (Гц)	Частота по горизонтали (кГц)	Частота пикселей (МГц)
480i	720 x 480	59,94/60	15,734/15,75	13,5
480p	720 x 480	59,94/60	31,467/31,5	27
576i	720 x 576	50	15,625	13,5
576p	720 x 576	50	31,25	27
720/50p	1280 x 720	50	37,5	74,25
720/60p	1280 x 720	59,939/60	44,955/45	74,175/74,25
1080/50i	1920 x 1080	50	28,125	74,25
1080/60i	1920 x 1080	59,939/60	33,716/33,75	74,175/74,25
1080/50P	1920 x 1080	50	56,25	148,5
1080/60P	1920 x 1080	59,939/60	67,432/67,5	148,35/148,5
1080/24P	1920 x 1080	24	27,00	74,25
1080/25P	1920 x 1080	25	28,125	74,25
1080/30P	1920 x 1080	30	33,75	74,25

☞ Отображение сигнала 1080i(1125i) на 60 Гц или 1080i(1125i) на 50 Гц может привести к легкой вибрации изображения.

## Поддерживаемые режимы синхронизации для входов Video и S-Video

Режим Video	Частота по горизонтали (кГц)	Частота по вертикали (Гц)	Несущая частота (МГц)
NTSC*	15,73	60	3,58
PAL	15,63	50	4,43
SECAM	15,63	50	4,25 или 4,41
PAL-M	15,73	60	3,58
PAL-N	15,63	50	3,58
PAL-60	15,73	60	4,43
NTSC4,43*	15,73	60	4,43

☞ \*Поддержка синхронизации для функции 3D.

# Гарантия и авторские права

## Ограниченная гарантия

Корпорация BenQ гарантирует отсутствие в данном изделии дефектов материалов и изготовления при условии соблюдения правил эксплуатации и хранения.

Любая гарантийная рекламация должна сопровождаться подтверждением даты покупки. В случае обнаружения дефектов данного изделия в течение гарантийного срока единственным обязательством корпорации BenQ и единственным способом возмещения ущерба является замена любой неисправной детали (включая дефекты изготовления). Для получения гарантийного обслуживания немедленно сообщите обо всех дефектах поставщику, у которого было приобретено данное изделие.

Внимание! Данное гарантийное обязательство аннулируется в случае нарушения покупателем установленных компанией BenQ письменных инструкций, в частности влажность окружающей среды должна быть в пределах от 10% до 90%, температура от 0°C до 35°C, высота над уровнем моря ниже 4920 футов, в также следует избегать работы проектора в запыленной среде. Данное гарантийное обязательство предоставляет вам определенные юридические права, наряду с которыми возможно существование других прав, различающихся для каждой конкретной страны.

Для получения дополнительной информации см. сайт [www.BenQ.com](http://www.BenQ.com).

## Авторские права

Copyright 2010 BenQ Corporation. Все права сохранены. Воспроизведение, передача, перезапись, хранение в информационно-поисковых системах, а также перевод на любой язык (в том числе компьютерный) в любой форме и любым способом (электронным, механическим, магнитным, оптическим, химическим, ручным и пр.) любой части данного документа без предварительного письменного разрешения корпорации BenQ запрещены.

## Ограничение ответственности

Корпорация BenQ не дает никаких обещаний или гарантий, как явных, так и подразумеваемых, относительно содержания данного документа, включая любые гарантии коммерческой пригодности или соответствия определенной цели. Кроме того, корпорация BenQ оставляет за собой право на периодическое обновление и изменение данного документа без обязательного уведомления кого-либо о таковых изменениях.

\*DLP, Digital Micromirror Device и DMD являются товарными знаками компании Texas Instruments. Другие товарные знаки защищены авторскими правами соответствующих компаний и организаций.

## Патенты

Данный проектор BenQ защищен следующими патентами:

Патенты США 6,837,608; 7,275,834; 7,181,318. TW патенты 202690; 205470; I228635; I259932.

Китайские патенты (中国发明专利) ZL01143168.7; ZL03119907.0; ZL200510051609.2

# Соответствие требованиям

## Заявление FCC (для пользователей в США)

**Для устройств КЛАССА В:** Настоящее оборудование генерирует, использует и может излучать радиоволны, и в случае нарушения правил установки и инструкции по эксплуатации может создавать помехи радиосвязи. Однако это не гарантирует отсутствие помех при определенных условиях установки. В случае появления помех для радио- или телевидения, которое выявляется путем включения и выключения оборудования, пользователь может попытаться устранить помехи одним из следующих способов или их комбинацией:

- Переориентировать или переместить приемную антенну.
- Увеличить расстояние между оборудованием и приемником.
- Подключить оборудование к розетке или сети, не используемой для питания приемника.
- Обратиться за помощью к поставщику или к мастеру по обслуживанию радио- и телеаппаратуры.

## Заявление ЕЕС (для пользователей в Европе)

Данное устройство соответствует требованиям, установленным в Совете Директив по Аппроксимации законов стран-членов ЕС, касающихся Директивы Электромагнитной совместимости (2004/108/ЕС), Директивы низковольтного оборудования (2006/95/ЕС), Директивы по ограничению использования некоторых опасных веществ в электрическом и электронном оборудовании (2002/95/ЕС), Турецкой директивы ЕЕЕ, Правил комиссии (ЕС) No 1275/2008 обеспечивающей выполнение Директивы 2005/32/ЕС Европейского Парламента и Совета относительно требований экодизайна для потребления энергии в режиме ожидания и в режиме отключения бытовым электрическим и электронным оборудованием и офисной техникой, и Директивой 2009/125/ЕС Европейского парламента и совета, установившего рамки для создания требований экодизайна для электроприборов.

## Директива WEEE

**Утилизация электрических и электронных отходов частными лицами на территории Европейского Союза.**

Данный символ на изделии или на упаковке означает, что данное изделие запрещается утилизировать наравне с бытовыми отходами. Необходимо утилизировать его, передав его в соответствующие центры по переработке электрических и электронных отходов. Для получения дополнительных сведений о переработке отходов данного оборудования обратитесь в ближайший сервисный центр, в магазин, где вы приобрели оборудование, или в центр по переработке бытовых отходов. Переработка материалов поможет сохранить природные ресурсы и обеспечит безопасность для здоровья людей и окружающей среды.



## Требования доступности для Акта реабилитации от 1973, раздел 508

Обязательства BenQ по доступности продуктов позволяет нам поддерживать правительство в том, чтобы сделать доступными технологии ЖК мониторов BenQ и проекторов, которые соответствуют Разделу 508 руководства, включая следующие полезные функции:

- В мониторах BenQ есть цветные индикаторы "Питания". Если индикаторы зеленые, это означает, что монитор используется на полную мощность. Если индикаторы желтые или янтарные, это означает, что монитор находится в режиме ожидания или дежурном режиме и использует менее 2 Вт электроэнергии.
- В мониторах BenQ есть разные настройки предварительно запрограммированной немрцающей синхронизации, что позволяет держать экран монитора в полной готовности к работе. Настройки синхронизации по умолчанию автоматически включаются каждый раз при включении монитора в сети и тем самым снижается необходимость вмешательства пользователя.
- В мониторах и проекторах BenQ есть опции настройки яркости и контрастности, поэтому текст и изображения могут отображаться по-разному, чтобы отвечать требованиям слабовидящих. Другие аналогичные настройки также возможны при использовании элементов управления экранного меню (OSD) на устройствах.
- На мониторах и проекторах BenQ есть выбираемые пользователем регуляторы цвета, такие как цветовая температура (Монитор: 5800K, 6500K и 9300K, Проектор: 5500K, 6500K, 7500K и 9300K), с большим диапазоном уровней контрастности.
- В мультимедийных мониторах и проекторах BenQ обычно есть один или два динамика для аудио, что позволяет пользователям (включая слабослышащих) общаться с подключенными компьютерными системами. Управление динамиками обычно находится на передней панели.
- В прошивках мониторов и проекторов BenQ содержится уникальная информация о продукте, которая помогает компьютерными системам идентифицировать продукты BenQ и при подключении активировать их функцию Plug-and-Play.
- Все мониторы и проекторы BenQ совместимы со стандартом PC99. Например, разъемы имеют цветовую кодировку, которая помогает пользователям легко и правильно подключить продукты к компьютерным системам.
- В некоторых моделях мониторов и проекторов BenQ есть дополнительные порты USB и DVI для подключения дополнительных устройств, таких как специальные наушники для слабослышащих.
- Все мониторы и проекторы BenQ продаются с руководствами пользователя на компакт-дисках, которые легко читаются коммерческими программами, такими как Adobe Reader, установленными на компьютерных системах. Эту документацию также можно найти на сайте BenQ ([www.BenQ.com](http://www.BenQ.com)). Другую документацию можно получить по запросу.
- Служба работы с покупателями BenQ ответит на все ваши вопросы и окажет помощь по телефону, факсу, email или через сайт.