

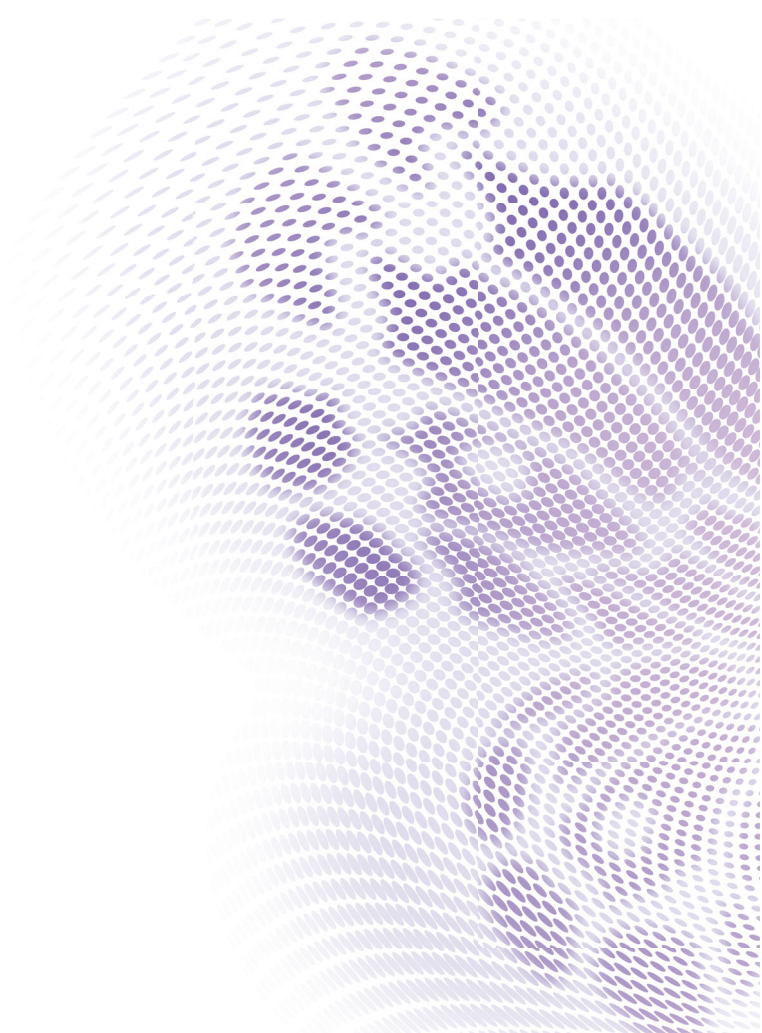

MW712

Цифровой проектор

Руководство пользователя



Содержание

Правила техники

безопасности 3

Введение 7

Функциональные возможности
проектора 7

Комплектация 8

Внешний вид проектора 9

Элементы управления
и функции 10

Установка

проектора 14

Выбор места расположения 14

Выбор размера проецируемого
изображения 15

Подключение 18

Подключение компьютера
или монитора 19

Подключение источников
видеосигнала 21

Порядок работы 25

Включение проектора 25

Настройка проецируемого
изображения 26

Порядок работы с меню 28

Защита проектора 29

Выбор входного сигнала 31

Увеличение и поиск деталей 32

Выбор формата изображения .. 32

Оптимизация качества
изображения 34

Создание собственного экрана
включения 37

Настройка таймера

презентации 38

Дистанционное перелистывание
страниц 39

Скрывание изображения 39

Стоп-кадр 40

Для выхода из экранного меню,
нажмите 40

Регулировка звука 40

Пользовательские настройки
экранного меню 41

Выбор режима экономии энергии
лампы 42

Использование Обучающий
шаблон 43

Управление проектором в
локальной сети 44

Выключение проектора 48

Непосредственное отключение
питания 48

Работа с меню 49

Обслуживание 61

Уход за проектором 61

Сведения о лампе 62

Поиск и устранение неисправностей 68

Технические характеристики 69

Габаритные размеры 70

Установка на потолке 70

Таблица синхронизации 71

Гарантия и авторские права 74

Правила техники безопасности

Данный проектор разработан и протестирован в соответствии с последними стандартами по безопасности оборудования для информационных технологий. Тем не менее, для обеспечения безопасного использования этого аппарата необходимо выполнять все инструкции, указанные в данном руководстве и на самом проекторе.

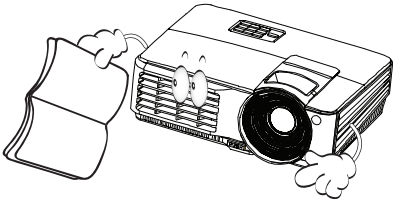
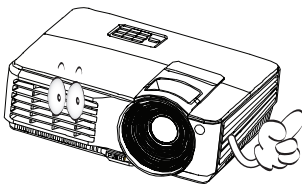
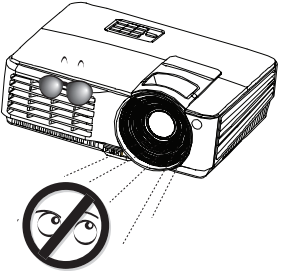
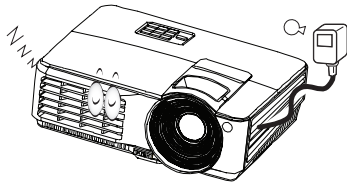
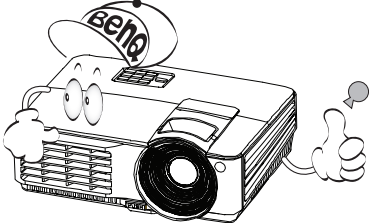
Правила техники безопасности	
<p>1. Перед работой с проектором обязательно прочтите данное руководство пользователя. Сохраните его для справки в будущем.</p> 	<p>4. При включении лампы проектора обязательно открывайте затвор или снимайте крышку объектива.</p> 
<p>2. Запрещается смотреть в объектив во время работы проектора. Интенсивный луч света опасен для зрения.</p> 	<p>5. В некоторых странах напряжение в сети НЕ стабильно. Проектор рассчитан на безотказную эксплуатацию при напряжении сети питания перемен. тока от 100 до 240 В, однако сбои питания и скачки напряжения свыше ± 10 В могут привести к выходу проектора из строя. Поэтому при опасности сбоев питания или скачков напряжения рекомендуется подключать проектор через стабилизатор напряжения, фильтр для защиты от перенапряжения или источник бесперебойного питания (UPS).</p> 
<p>3. Для проведения технического обслуживания необходимо обращаться только к квалифицированным специалистам.</p> 	<p>6. Во время работы проектора запрещается закрывать проекционный объектив каким-либо предметами - это может привести к нагреванию и деформированию этих предметов или даже стать причиной возгорания.</p>

Правила техники безопасности (продолжение)

7. В процессе работы лампа проектора сильно нагревается. Перед заменой лампы необходимо дать проектору остыть в течение приблизительно 45 минут.

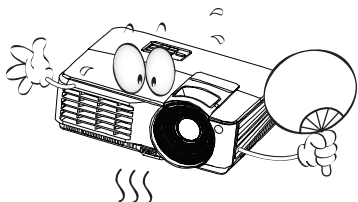

8. Не используйте лампы с истекшим номинальным сроком службы. При работе сверх установленного срока службы лампа может разбиться, хотя и в достаточно редких случаях.

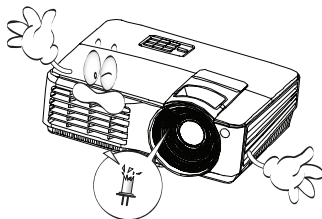

9. Запрещается выполнять замену лампы и других электронных компонентов, пока вилка шнура питания проектора не вынута из розетки.

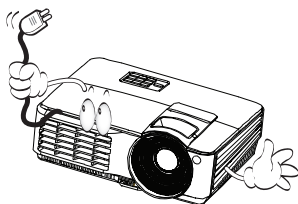

10. Не устанавливайте проектор на неустойчивую тележку, стойку или стол. Падение проектора может причинить серьезный ущерб.

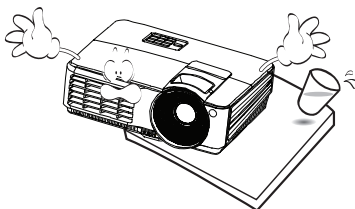

11. Не пытайтесь самостоятельно разбирать проектор. Внутри корпуса находятся детали под напряжением, контакт с которыми может привести к смертельному исходу. Единственным элементом, обслуживание которого может осуществляться пользователем, является лампа, имеющая отдельную съемную крышку. Ни при каких обстоятельствах не следует отвинчивать или снимать никакие другие крышки. Для выполнения обслуживания обращайтесь только к квалифицированным специалистам.

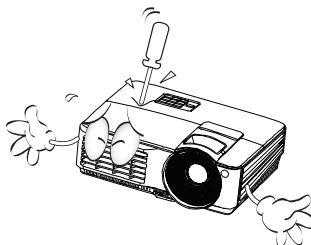

12. Во время работы проектора вы можете ощутить поток теплого воздуха со специфическим запахом из вентиляционной решетки проектора. Это - обычное явление и не является неисправностью устройства.

Правила техники безопасности (продолжение)

13. Не устанавливайте проектор в следующих местах.

- В местах с плохой вентиляцией или ограниченном пространстве. Расстояние от стен должно быть не менее 50 см, а вокруг проектора должна обеспечиваться свободная циркуляция воздуха.
- В местах с повышенной температурой, например, в автомобиле с закрытыми окнами.
- В местах с повышенной влажностью, запыленностью или задымленностью, где возможно загрязнение компонентов оптики, которое приведет к сокращению срока службы проектора и затемнению изображения.

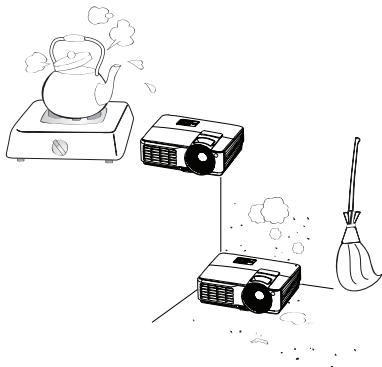

- Рядом с пожарной сигнализацией.
- При температуре окружающей среды, превышающей 40°C / 104°F
- В местах, где высота над уровнем моря превышает 3000 м (10000 футов).

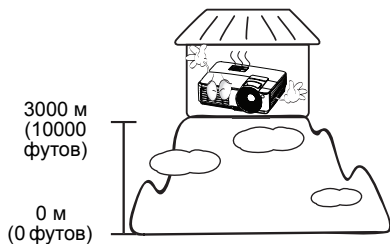

14. Не закрывайте вентиляционные отверстия.

- Не устанавливайте проектор на одеяло и другую мягкую поверхность.
- Не накрывайте проектор тканью и т.д.
- Не размещайте рядом с проектором легко воспламеняющиеся предметы.

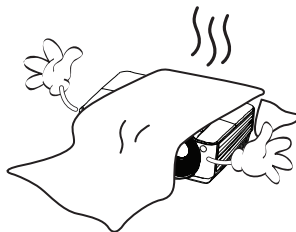

Нарушение вентиляции проектора через отверстия может привести к перегреву проектора и возникновению пожара.

15. Во время работы проектор должен быть установлен на ровной горизонтальной поверхности.

- Наклон влево или вправо не должен превышать 10 градусов, а вперед и назад - 15 градусов. Работа проектора в наклонном положении может привести к нарушению работы или повреждению лампы.

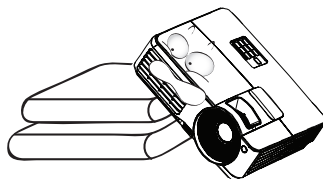

Правила техники безопасности (продолжение)

16. Запрещается устанавливать проектор вертикально на торец. Это может привести к падению проектора и повлечь за собой повреждение или выход из строя.

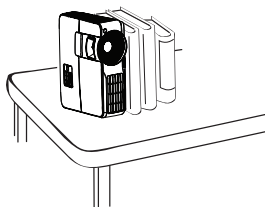

17. Не вставляйте на проектор и не ставьте на него никакие предметы. Помимо опасности повреждения самого проектора, это может привести к несчастному случаю и травме.

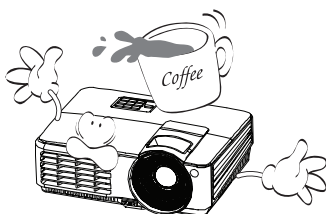

18. Не ставьте емкости с жидкостью на проектор или рядом с ним. Попадание жидкости внутрь корпуса может привести к выходу проектора из строя. В случае попадания жидкости выньте вилку шнура питания из розетки и обратитесь в сервисный центр BenQ для обслуживания проектора.

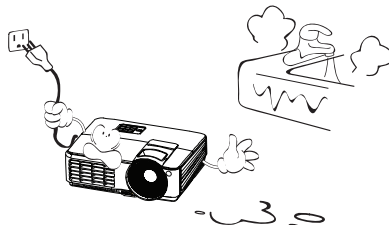

19. Данный проектор предусматривает возможность зеркального отображения при креплении к потолку.



Для монтажа проектора под потолком и проверки надежности крепежа пользуйтесь только комплектом BenQ для потолочного монтажа.

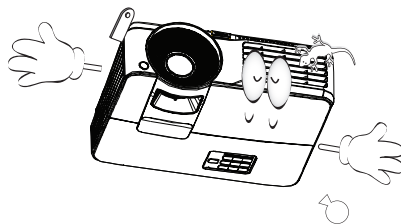

Введение

Функциональные возможности проектора

Проектор модели MW712 имеет режим высококачественного проецирования, функцию энергосбережения и удобную конструкцию, которая обеспечивает высокую надежность, экологичность и удобство в использовании.

- **Eco Blank** - благодаря использованию технологии Philips ImageCare® функция пустого экрана Eco Blank позволяет сэкономить до 70% энергии лампы, скрывая при этом проецируемое изображение.
- **Режим Интел. Экон.** - при выборе режима интеллектуальной экономии Интел. Экон. благодаря использованию технологии Philips ImageCare® за счет динамического изменения энергопотребления лампы в зависимости от уровня яркости содержимого обеспечивается экономия от 30 до 100% энергии.
- **Немедленный перезапуск** - включение питания для мгновенного отображения изображения в течение короткого времени после отключения.
- **Функция управления по локальной сети**
- **Порт HDMI** - подключение разнообразных аудио-/видеокомпонентов с цифровым сигналом.
- **Большой срок службы лампы** - экономичная лампа со сроком службы до 6500 часов.
- **Высокая яркость при проецировании** - оптимально для проведения конференций и занятий в классах.
- **Увеличение 1,2X**- Высокий коэффициент увеличения (1,2x) обеспечивает гибкость при использовании
- **<Режим ожидания с потреблением энергии 1 Вт** - потребление энергии в режиме ожидания составляет менее 1 Вт
- **Динамики 10 Вт** - встроенные динамики обеспечивают вывод смешанного монозвука
- **Автоматическая настройка с помощью одной кнопки** - автоматическое определение наилучшего времени выдержки для отображаемого изображения
- **Коррекция цвета стены** - возможность проецирования на поверхности различных предварительно определенных цветов
- **3D Color Management** - настройка цвета на экране в соответствии с предпочтениями
- **Quick Cooling** - функция быстрого охлаждения обеспечивает охлаждение проектора за более короткий промежуток времени
- **Функция защиты паролем (по желанию)**
- **Поддержка компонентного видеосигнала формата HDTV (YPbPr)**



- Видимая яркость проецируемого изображения может изменяться в зависимости от условий освещения, настройки контрастности/яркости источника входного сигнала, и прямо пропорциональна расстоянию проецирования.
- Яркость лампы со временем уменьшается и может изменяться в пределах характеристик, указанных ее изготовителем. Это не является неисправностью.

Комплектация

Аккуратно распакуйте комплект и убедитесь в наличии всех перечисленных ниже деталей. В случае отсутствия каких-либо из указанных деталей обратитесь по месту приобретения комплекта.

Стандартные принадлежности

☞ Состав комплекта принадлежностей соответствует вашему региону, поэтому некоторые принадлежности могут отличаться от приведенных на иллюстрациях.

*Гарантийный талон прилагается только для отдельных регионов. Для получения более подробной информации обратитесь к дилеру.

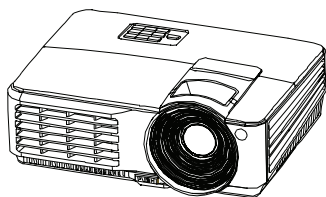

Проектор

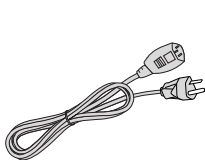

Шнур питания

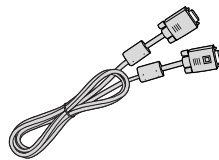

Кабель VGA



Краткое руководство



Руководство пользователя на компакт-диске



Гарантийный талон*



Перед использованием пульта ДУ выньте защитную планку.



Пульт ДУ (с батареей)

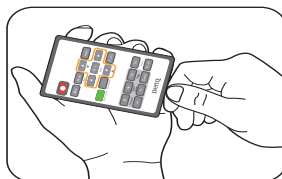

Дополнительные принадлежности

1. Комплект для презентаций
2. Запасной блок лампы
3. Крепление на потолке
4. 3D-очки
5. Сумка для переноски

Внешний вид проектора

Вид спереди/сверху

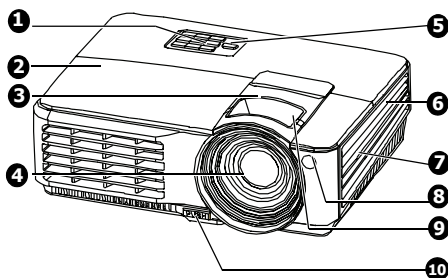

Вид сзади/снизу

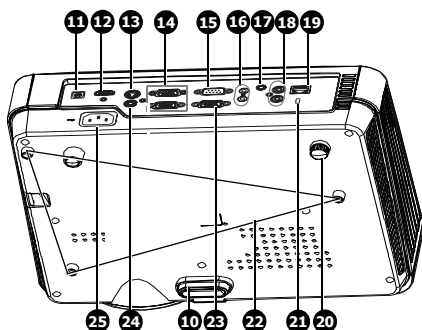

1. Внешняя панель управления (подробные сведения см. в разделе "Проектор" на стр. 10)
2. Крышка лампы
3. Кольцо фокусировки
4. Объектив проектора
5. Инфракрасный датчик ДУ на верхней панели
6. Вентиляционное отверстие (выпуск нагретого воздуха)
7. Динамик
8. Передний ИК-датчик дистанционного управления
9. Регулятор масштаба
10. Кнопка быстро выдвигающегося регулятора
11. Гнездо USB типа B
12. Гнездо входа HDMI
13. Гнездо видеовхода S-Video
14. Гнездо входного сигнала RGB (ПК)/компонентного видеосигнала (YPbPr/YCbCr)
15. Порт управления RS-232
16. Гнездо аудиовхода
17. Гнездо аудиовыхода
18. Гнездо аудиовхода (L/R)
19. Гнездо входного сигнала по локальной сети (RJ45)
20. Задняя регулировочная ножка
21. Разъем для замка Kensington (защита от кражи)
22. Отверстия для крепления на потолке
23. Гнездо выходного сигнала RGB
24. Гнездо видеовхода
25. Гнездо шнура питания переменного тока

Элементы управления и функции

Проектор

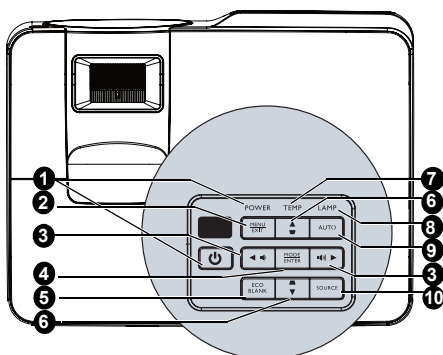

- 1. Power/Индикатор POWER**
Переключает проектор между режимами ожидания и включения. Подробнее см. ["Включение проектора"](#) на стр. 25.
Горит или мигает во время работы проектора. Дополнительные сведения см. в ["Индикаторы"](#) на стр. 67.
- 2. MENU/EXIT**
Включение экранного меню. Возврат в предыдущее меню, выход с сохранением настроек.
- 3. Громкость/Кнопки-стрелки (/ Влево, Вправо)**
Регулировка уровня громкости. Когда активировано экранное меню, кнопки №3 и №6 используются в качестве стрелок, указывающих направление, для выбора желаемых элементов и выполнения регулировок. Подробнее см. в разделе ["Порядок работы с меню"](#) на стр. 28.
- 4. MODE/ENTER**
Выбор доступного режима настройки изображения. Подробнее см. в разделе ["Выбор режима отображения"](#) на стр. 34.
- 5. Eco Blank**
Нажмите на кнопку Eco Blank для отключения изображения на определенное время с 70% экономией энергии лампы. Повторно нажмите на кнопку для восстановления изображения и звука. Подробнее см. в разделе ["Скрывание изображения"](#) на стр. 39.
- 6. Кнопки регулировки трапецеидального искажения/стрелки (/ ВВЕРХ, / ВНИЗ)**
Ручная коррекция искажений изображения в результате проекции под углом. Подробнее см. в разделе ["Коррекция трапецеидального искажения"](#) на стр. 27.
Активация выбранного пункта экранного меню. Подробнее см. в разделе ["Порядок работы с меню"](#) на стр. 28.
- 7. Индикатор TEMP**
Загорается красным цветом при перегреве проектора. Подробнее см. в разделе ["Индикаторы"](#) на стр. 67.
- 8. Индикатор LAMP**
Показывает состояние лампы. Горит или мигает в случае нарушения нормальной работы лампы. Подробнее см. в разделе ["Индикаторы"](#) на стр. 67.
- 9. AUTO**
Автоматический выбор оптимальных параметров изображения. Подробнее см. в разделе ["Автоматическая настройка изображения"](#) на стр. 26.
- 10. SOURCE**
Выводит панель выбора источника сигнала. Подробнее см. в разделе ["Выбор входного сигнала"](#) на стр. 31.

Монтаж проектора

Мы желаем вам многих часов приятной работы с проектором BenQ. Поэтому, для предотвращения травм и повреждения оборудования, просим вас соблюдать следующие правила техники безопасности. Для монтажа проектора под потолком или на стене настоятельно рекомендуется использовать правильно подобранные комплекты для потолочного или настенного монтажа проектора BenQ, а также проверять безопасность и надежность установки.

Использование комплектов для монтажа от других производителей повышает опасность падения проектора с потолка или стены вследствие неправильного крепления или применения болтов неподходящего диаметра или длины.

Комплект BenQ для потолочного или настенного монтажа проектора можно приобрести там же, где был приобретен проектор BenQ. Рекомендуется также отдельно приобрести защитный кабель, совместимый с замком типа Kensington, и надежно прикрепить один его конец к предусмотренному на проекторе разъему для замка Kensington, а другой - к основанию монтажного кронштейна. Это позволит предотвратить падение проектора в случае его отсоединения от монтажного кронштейна.

Пульт ДУ

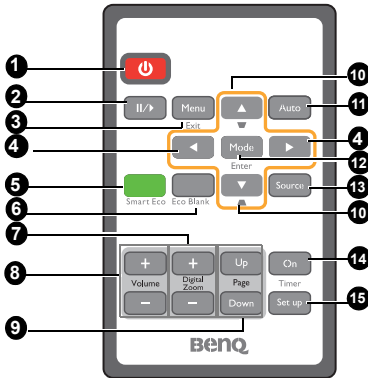

1. **Power**
Переключает проектор между режимами ожидания и включения. Подробнее см. в разделах "Включение проектора" на стр. 25 и "Выключение проектора" на стр. 48.
2. **Freeze**
Останавливает проецируемое изображение. Подробнее см. в разделе "Стоп-кадр" на стр. 40.
3. **Menu/Exit**
Включение экранного меню. Возврат в предыдущее меню, выход с сохранением настроек. Подробнее см. в разделе "Порядок работы с меню" на стр. 28.
4. **Влево и вправо**
Когда активировано экранное меню, кнопки №4 и №10 используются в качестве стрелок, указывающих направление, для выбора желаемых элементов и выполнения регулировок. Подробнее см. в разделе "Порядок работы с меню" на стр. 28.
5. **Smart Eco**
Отображается строка выбора режимов лампы (Обычный/Экономичный/ИНТЕЛ. ЭКОН.).
Обычный: Яркость лампы 100%.
Экономичный: 80% энергопотребления лампы.
ИНТЕЛ. ЭКОН.: Это настройка по умолчанию. Динамическое изменение энергопотребления лампы в зависимости от уровня яркости содержимого позволяет экономить от 30 до 100% энергии.
6. **Eco Blank**
Нажмите на кнопку Eco Blank для отключения изображения и звука на определенное время с 70% экономией энергии лампы. Повторно нажмите на кнопку для восстановления изображения и звука. Подробнее см. в разделе "Скрывание изображения" на стр. 39.
7. **Кнопки Digital Zoom (+, -)**
Увеличение или уменьшение размера проецируемого. Подробнее см. "Увеличение и поиск деталей" на стр. 32.
8. **Volume +/-**
Регулировка уровня громкости проектора. Дополнительные сведения см. в "Регулировка звука" на стр. 40.
9. **Page Up/Down**
Стрелки переключения следующей страницы и предыдущей страницы при подключении к ПК через USB. Подробнее см. в разделе "Дистанционное перелистывание страниц" на стр. 39.
10. **Кнопки регулировки трапецеидального искажения/стрелки (▼/▲ ВВЕРХ, ▲ / ▼ ВНИЗ)**
Ручная коррекция искажений изображения в результате проекции под углом. Подробнее см. в разделе "Коррекция трапецеидального искажения" на стр. 27.
11. **Auto**
Автоматический выбор оптимальных параметров изображения. Подробнее см. в разделе "Автоматическая настройка изображения" на стр. 26.
12. **Mode/Enter**
Выбор доступного режима настройки изображения. Подробнее см. в разделе "Выбор режима отображения" на стр. 34. Активация выбранного пункта отображение элемента экранного меню. Подробнее см. в разделе "Порядок работы с меню" на стр. 28.
13. **Source**
Выводит панель выбора источника сигнала. Подробнее см. в разделе "Выбор входного сигнала" на стр. 31.

14. Timer On

Включает или показывает на экране таймер, в зависимости от установленной настройки таймера. Подробнее см. в разделе "Настройка таймера презентации" на стр. 38.

15. Timer Setup

Напрямую вводит настройки таймера презентации. Подробнее см. в разделе "Настройка таймера презентации" на стр. 38.

Датчик ИК-сигнала от пульта ДУ расположен на передней стороне проектора. Для нормальной работы пульт ДУ нужно направлять на датчик ИК-сигнала с отклонением не более 15 градусов. Расстояние между пультом ДУ и датчиком не должно превышать 8 метров.

Следите за тем, чтобы между пультом ДУ и инфракрасным датчиком проектора не было препятствий, мешающих прохождению инфракрасного луча.

- Управление проектором через переднюю панель
- Управление проектором через сверху панель

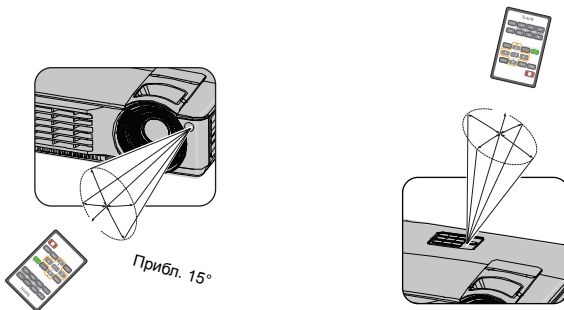

Замена батареи пульта ДУ

1. Выньте лоток батареи.

 Следуйте указаниям на рисунке. Для извлечения лотка батареи прижмите и удерживайте фиксатор.

2. Вставьте в лоток новый элемент. Обратите внимание, что клемма "плюс" должна быть обращена наружу.
3. Вставьте лоток в пульт ДУ.



- Не допускайте перегрева и повышенной влажности.
- Неправильная установка батареи может привести к ее повреждению.
- Для замены обязательно используйте элементы питания рекомендованного изготовителем типа или аналогичные.
- Утилизируйте использованные батареи в соответствии с инструкцией изготовителя.
- Запрещается сжигать батареи. Это может привести к взрыву.
- Для предотвращения протечки элемента питания следует вынимать использованный элемент питания, а также извлекать элемент питания при длительном перерыве в использовании пульта ДУ.

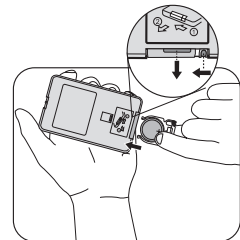

Установка проектора

Выбор места расположения

Выбор места расположения зависит от планировки помещения и предпочтений пользователя. Следует учитывать размер и расположение экрана, местоположение подходящей сетевой розетки, а также расположение остального оборудования и расстояние от него до проектора.

Проектор рассчитан на установку в одном из следующих четырех положений:

1. Спер. - стол

Выберите это расположение, если проектор установлен на столе спереди экрана. Это наиболее распространенный способ расположения проектора, обеспечивающий быструю установку и мобильность.

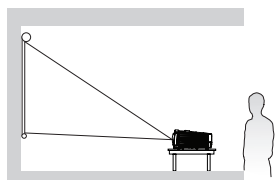

2. Спер. - потолок

При данном способе расположения проектор подвешивается в перевернутом положении под потолком спереди экрана.

Для монтажа проектора под потолок необходимо приобрести у поставщика комплект BenQ для потолочного монтажа.

После включения проектора выберите параметр **Спер. - потолок** в меню **НАСТРОЙКИ СИСТЕМЫ: Основные > Положение проектора**.

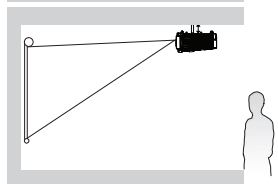

3. Сзади на столе

Проектор располагается на полу или на столе позади экрана.

Для установки в этом положении требуется специальный экран для проецирования сзади.

После включения проектора выберите параметр **Сзади на столе** в меню **НАСТРОЙКИ СИСТЕМЫ: Основные > Положение проектора**.

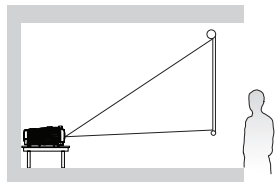

4. Сзади на потолок

При данном способе расположения проектор подвешивается в перевернутом положении под потолком за экраном.

Обратите внимание, что в этом случае необходим специальный экран для проецирования сзади и комплект BenQ для потолочного монтажа.

После включения проектора выберите параметр **Сзади на потолок** в меню **НАСТРОЙКИ СИСТЕМЫ: Основные > Положение проектора**.

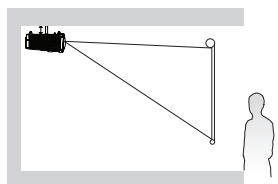

Выбор размера проецируемого изображения

Размер проецируемого изображения зависит от расстояния между объективом проектора и экраном, выбранного увеличения и формата видеосигнала.

Проектор всегда должен располагаться на ровной горизонтальной плоскости (например, на столешнице), а его луч должен быть направлен строго перпендикулярно (90°, под прямым углом) по отношению к горизонтальному центру экрана. Это позволит предотвратить искажение изображения, вызванное проекцией под углом (или проекцией на поверхность, расположенную под углом).

При установке проектора под потолком его необходимо монтировать в перевернутом положении, чтобы луч проектора имел небольшой наклон вниз.

На рисунке, приведенном на стр. 17, показано, что при таком способе проецирования нижний край изображения смещен по вертикали относительно плоскости проектора. При установке проектора под потолком это относится к верхнему краю проецируемого изображения.

Если проектор располагается на большем удалении от экрана, размер проецируемого изображения увеличивается, и пропорционально увеличивается вертикальное смещение.

При определении положения экрана и проектора необходимо учитывать как размер проецируемого изображения, так и величину вертикального смещения, которые прямо пропорциональны расстоянию от проектора до экрана.

Компания BenQ предлагает таблицу размеров экрана, чтобы определить идеальное расположение проектора. Учитывать следует два размера, а именно, расстояние от центра экрана в перпендикулярной горизонтальной плоскости (расстояние проецирования) и вертикальное смещение проектора по высоте относительно горизонтального края экрана (смещение).

Определение положения проектора для заданного размера экрана

1. Выберите размер экрана.
2. В таблице на стр. 17 найдите значение, наиболее близкое к размеру имеющегося экрана, в левом столбце, обозначенном "**Размер экрана**". Пользуясь полученным значением, найдите в строке соответствующее среднее расстояние до экрана в столбце "**Среднее значение**" (Среднее значение). Данное значение и будет представлять собой расстояние проецирования.
3. В той же строке в правом столбце найдите и запишите значение смещения "**Вертикальное смещение (мм)**". Найденное значение будет соответствовать вертикальному смещению проектора относительно края экрана.
4. Рекомендуемое положение для проектора совпадает с перпендикуляром к горизонтальному центру экрана и находится на расстоянии от экрана, полученном ранее в п.2. При этом используется величина смещения, полученная ранее в п.3.

Например, при использовании проектора с экраном с диагональю 120 дюймов среднее расстояние проецирования составляет 3894 мм с вертикальным смещением в 251 мм.

Определение рекомендуемого размера экрана для заданного расстояния

Данный способ может использоваться в том случае, если пользователь приобрел проектор и ему нужно узнать размер экрана, соответствующий размерам комнаты.

Максимальный размер экрана ограничивается физическими размерами комнаты.

1. Измерьте расстояние от проектора до того места, где предполагается разместить экран. Данное значение и будет представлять собой расстояние проецирования.
2. В таблице на стр. 17 найдите значение, наиболее близкое к измеренному, в столбце среднего расстояния, обозначенного "**Среднее значение**". Убедитесь, что измеренное расстояние находится между значениями минимального и максимального расстояния, указанных слева и справа от значения среднего расстояния.
3. Зная это значение, найдите приведенный слева в этой строке соответствующий "**Размер экрана**". Данное значение будет соответствовать размеру проецируемого изображения для данного проектора на требуемом расстоянии проецирования.
4. В той же строке в правом столбце найдите и запишите значение смещения ("**Вертикальное смещение (мм)**"). Оно определяет конечное вертикальное смещение экрана проектора относительно горизонтальной плоскости проектора.

Например, если при использовании данного проектора измеренное расстояние проецирования составляет 4 м (4000 мм), то ближайшим значением в "**Среднее значение**" столбце будет 3894 мм. В этой строке указано, что потребуются экран с диагональю 120 дюймов.

При установке проектора в другое положение (отличающееся от рекомендуемого) потребуется установить соответствующий угол наклона вверх или вниз для того, чтобы сцентрировать изображение на экране. В таких случаях может происходить искажение изображения. При искажении используйте функцию коррекции трапецеидальности. Дополнительные сведения см. на стр. "**Коррекция трапецеидального искажения**" на стр. 27.

Размеры проецирования

Для расчета нужного положения центра объектива см. "Габаритные размеры" на стр. 68.

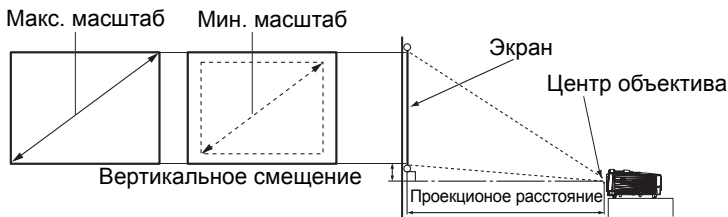

Размер экрана			Расстояние от экрана (мм)			Вертикальное смещение (мм)	
Диагональ		Ш (мм)	В (мм)	Мин. длина (макс. масштаб)	Среднее значение		Макс. длина (мин. масштаб)
дюймы	мм						
30	762	646	403	1018	1127	1235	61
40	1016	861	538	1273	1420	1567	83
50	1270	1077	673	1564	1731	1897	105
60	1524	1292	807	1871	2047	2223	126
80	2032	1723	1077	2435	2658	2881	164
100	2540	2153	1346	3014	3276	3538	205
120	3048	2584	1615	3594	3894	4194	251
150	3810	3230	2019	4465	4823	5180	313
200	5080	4307	2692	5916	6369	6822	416
220	5588	4738	2961	6496	6987	7478	457
250	6350	5384	3365	7367	7916	8464	521
300	7620	6461	4038	8818	9462	10106	624

В связи с различиями в применяемых оптических компонентах, возможно отклонение указанных значений в пределах 3%. В случае стационарной установки проектора BenQ рекомендует до окончательной установки проектора физически измерить размер проецируемого изображения и расстояние проектора после установки проектора на место, чтобы внести поправку на оптические характеристики проектора. Это позволит определить точное расположение проектора, являющееся оптимальным для выбранного места установки.

Подключение

При подключении источника сигнала к проектору обеспечьте следующее:

1. Перед выполнением любых подключений обязательно выключите все оборудование.
 2. Для каждого источника сигнала используйте соответствующий кабель.
 3. Кабели должны быть плотно вставлены в разъемы.
- ☞ • Некоторые из указанных ниже соединительных кабелей могут не входить в комплект поставки данного проектора (см. **"Комплектация"** на стр. 8). Они доступны для приобретения в магазинах электронных товаров.
- Более подробно способы подключения описаны на стр. 19-24.

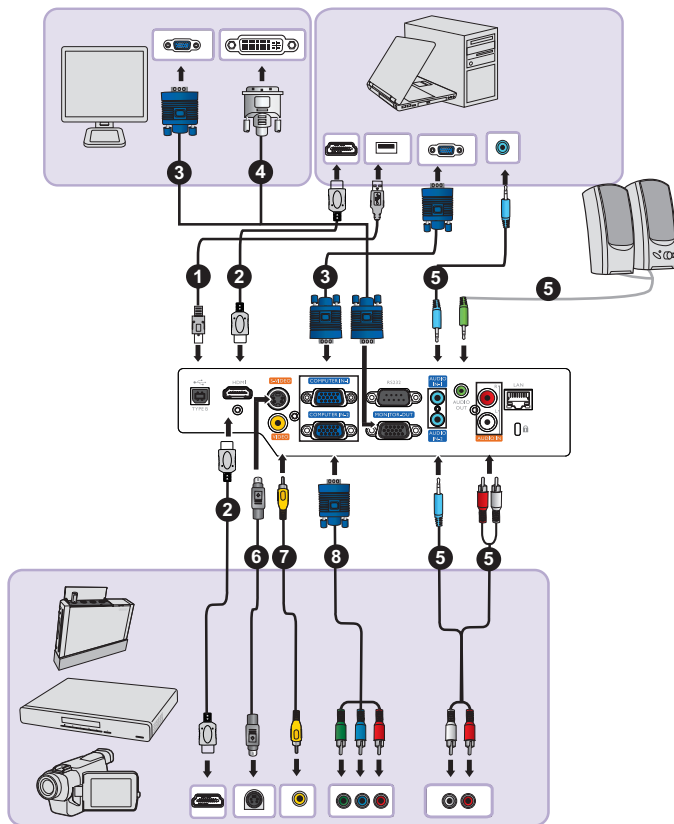

1. Кабель USB	5. Аудиокабель
2. Кабель HDMI	6. Кабель S-Video
3. Кабель VGA	7. Видеокабель
4. Кабель VGA к DVI-A	8. Кабель-адаптер «Компонентный видеосигнал к VGA (DSub)»

Подключение компьютера или монитора

Подключение компьютера

Проектор можно подключать как к IBM®-совместимым компьютерам, так и к компьютерам Macintosh®. Для подключения лицензионных компьютеров Macintosh необходим переходник Mac.

Для подключения проектора к настольному компьютеру или ноутбуку (через VGA) выполните следующие действия.

1. Подключите один кабеля VGA, входящего в комплект поставки, к выходному разъему D-Sub компьютера.
2. Подсоедините другой конец VGA-кабеля к гнезду входного сигнала **COMPUTER IN-1** или **COMPUTER IN-2** проектора.
3. Если требуется использовать динамик (динамики) проектора при проведении презентации, возьмите подходящий аудиокабель и подключите один конец кабеля к гнезду аудиовыхода компьютера, а другой конец к гнезду **AUDIO IN-1** или **AUDIO IN-2** проектора. При подключении выходного аудиосигнала от компьютера отрегулируйте настройки на панели управления громкостью для получения оптимальных звуковых эффектов.
4. При желании можно взять другой подходящий аудиокабель и подключить один конец кабеля к гнезду **AUDIO OUT** проектора, а другой к внешним динамикам (не входят в комплект поставки).
После подключения управление звуком может осуществляться через экранное меню. Подробнее см. в разделе "**Настройки звука**" на стр. 51.
При подключении к гнезду **AUDIO OUT** звук встроенного динамика будет отключен.

Для подключения проектора к настольному компьютеру или ноутбуку (с помощью HDMI) выполните следующие действия.

1. Возьмите кабель HDMI и подключите один конец кабеля к разъему HDMI на компьютере.
2. Другой конец кабеля подключите к разъему HDMI проектора.



- В большинстве портативных компьютеров не предусмотрено автоматическое включение внешних видеопортов при подключении проектора. Обычно включение/выключение внешнего дисплея осуществляется с помощью комбинации кнопок FN + F3 или CRT/LCD. Найдите на портативном компьютере функциональную клавишу CRT/LCD или клавишу с символом монитора. Нажмите одновременно клавишу FN и соответствующую функциональную клавишу. Сведения о комбинациях клавиш см. в инструкции к портативному компьютеру.
- Скорость передачи данных и качество изображения будет зависеть от пропускной способности и загрузки локальной сети.

Подключение монитора

Если требуется просматривать презентацию как на мониторе (с близкого расстояния), так и на экране, то можно подключить внешний монитор к гнезду выходного сигнала **MONITOR-OUT** проектора следующим образом.

Для подключения монитора:

1. Подключите проектор к компьютеру, как описано в разделе "[Подключение компьютера](#)" на стр. 19.
 2. Возьмите подходящий VGA-кабель (в комплект поставки входит только один) и подсоедините один конец кабеля к входному гнезду D-Sub видеомонитора.
Или, если монитор оснащен входным гнездом DVI, возьмите кабель VGA к DVI-A и подключите конец кабеля с разъемом DVI к входному гнезду DVI на видеомониторе.
 3. Другой конец кабеля подключите к гнезду **MONITOR-OUT** проектора.
-  • Выходной сигнал с разъема **MONITOR-OUT** подается только при поступлении входного сигнала с разъема **COMPUTER IN-1** или **COMPUTER IN-2**. Если проектор включен, выходной сигнал с разъема **MONITOR-OUT** зависит от входного сигнала с разъема **COMPUTER IN-1** или **COMPUTER IN-2**.

Подключение источников видеосигнала

Проектор требуется подключать к источнику видеосигнала только одним из описанных выше способов; тем не менее, все способы подключения обеспечивают различное качество видеосигнала. Наиболее вероятно, что выбранный способ подключения будет зависеть от наличия соответствующих разъемов на стороне проектора и на стороне источника видеосигнала (см. ниже):

Название разъема	Расположение разъема	Ссылка на описание	Качество картинки
HDMI	HDMI 	"Подключение устройства, передающего сигнал HDMI" на стр. 22	Самое лучшее
Компонентное видео	КОМПЬЮТЕР 	"Из перечисленных в настоящем руководстве способов подключения данный способ обеспечивает наихудшее качество изображения" на стр. 23	Улучшенное
S-Video	S-VIDEO 	"Подключение устройства-источника S-Video и композитного видеосигнала" на стр. 24	Хорошее
Video	VIDEO 		Обычный

Подключение устройства, передающего сигнал HDMI

Проектор оснащен входным гнездом HDMI, которое позволяет подключать устройства-источники сигнала HDMI, такие как проигрыватель DVD, тюнер цифрового телевидения или дисплей ноутбука.

Мультимедийный интерфейс высокого разрешения (HDMI) поддерживает передачу несжатых видеоданных между совместимыми устройствами, например тюнерами цифрового телевидения, проигрывателями DVD и дисплеями по одному кабелю. Этот интерфейс обеспечивает наилучшее цифровое качество просмотра и прослушивания.

Проверьте устройство-источник видеосигнала на предмет наличия неиспользуемых выходных разъемов HDMI.

- При наличии свободного выхода можно переходить к следующим пунктам.
- При отсутствии свободного выхода необходимо выбрать альтернативный способ подключения источника видеосигнала.

Подключение проектора к устройству-источнику HDMI:

1. Возьмите кабель HDMI и подключите один конец кабеля к выходному разъему HDMI на устройстве-источнике HDMI. Подсоедините другой конец кабеля к гнезду входного сигнала HDMI на проекторе. После подключения управление звуком может осуществляться через экранное меню. Дополнительные сведения см. в ["Настройки звука" на стр. 51](#).
2. Другой конец кабеля HDMI подключите к гнезду **HDMI** проектора.



- Если после включения проектора и выбора соответствующего источника видеосигнала воспроизведение видео не происходит, проверьте включение и исправность источника сигнала. Кроме того, проверьте правильность подключения кабелей видеосигнала.
- В случае, если после подключения проектора к проигрывателю DVD через вход HDMI проектора изображение будет проецироваться с нарушением цветопередачи, смените цветовое пространство на YUV. Подробнее см. в разделе ["Смена цветового пространства" на стр. 31](#).

Из перечисленных в настоящем руководстве способов подключения данный способ обеспечивает наилучшее качество изображения

Проверьте устройство-источник видеосигнала на предмет наличия неиспользуемых выходных разъемов компонентного видеосигнала.

- При наличии свободного выхода можно переходить к следующим пунктам.
- При отсутствии свободного выхода необходимо выбрать альтернативный способ подключения источника видеосигнала.

Подключение проектора к источнику видеосигнала, оснащенного компонентных видеовыходом:

1. Возьмите кабель-адаптер «Компонентный видеосигнал к VGA (DSub)» и подключите конец кабеля с тремя разъемами типа RCA к выходным разъемам компонентного видеосигнала на устройстве-источнике видеосигнала. Следите, чтобы цвета гнезд и штекеров совпадали: зеленый с зеленым, синий с синим и красный с красным.
2. Подсоедините другой конец кабеля-адаптера «Компонентный видеосигнал к VGA (DSub)» (с разъемом типа D-Sub) к гнезду **COMPUTER IN-1** или **COMPUTER IN-2** проектора.
3. Если требуется использовать динамик (динамики) проектора при проведении презентации, возьмите подходящий аудиокабель и подключите один конец кабеля к гнезду аудиовыхода устройства, а другой конец к гнезду **AUDIO IN-1** или **AUDIO IN-2** проектора.
4. При желании можно взять другой подходящий аудиокабель и подключить один конец кабеля к гнезду **AUDIO OUT** проектора, а другой к внешним динамикам (не входят в комплект поставки).

После подключения управление звуком может осуществляться через экранное меню. Подробнее см. в разделе "[Настройки звука](#)" на стр. 51.

При подключении к гнезду **AUDIO OUT** звук встроенного динамика будет отключен.



Если после включения проектора и выбора соответствующего источника видеосигнала воспроизведение видео не происходит, проверьте включение и исправность источника сигнала. Кроме того, проверьте правильность подключения кабелей видеосигнала.

Подключение устройства-источника S-Video и композитного видеосигнала

Проверьте устройство-источник видеосигнала на предмет наличия неиспользуемых выходных разъемов S-Video или композитного видеосигнала.

- Если имеются гнезда обеих типов, то для подключения рекомендуется использовать выходной гнездо S-Video, поскольку разъем S-Video обеспечивает лучшее качество изображения, чем разъем композитного видеосигнала (Video).
- Если на устройстве имеется любой из указанных выходных разъемов, выполнение данной процедуры может быть продолжено.
- При отсутствии свободного выхода необходимо выбрать альтернативный способ подключения источника видеосигнала.

Подключение проектора к устройству-источнику S-Video или композитного видеосигнала:

1. Возьмите кабель S-Video или композитного видеосигнала, подключите один конец к выходному гнезду S-Video или компонентного видеосигнала (Video) устройства-источника видеосигнала.
2. Другой конец кабеля S-Video или композитного видеосигнала подключите к гнезду **S-VIDEO** или **VIDEO** проектора.
3. Если при проведении презентации требуется использовать динамик (динамики) проектора, возьмите подходящий аудиокабель и подключите один конец кабеля к гнезду аудиовыхода устройства, а другой конец к гнезду **AUDIO (L/R)** проектора.
4. При желании можно взять другой подходящий аудиокабель и подключить один конец кабеля к гнезду **AUDIO OUT** проектора, а другой к внешним динамикам (не входят в комплект поставки).

После подключения управление звуком может осуществляться через экранное меню. Подробнее см. в разделе "[Настройки звука](#)" на стр. 51.

При подключении к гнезду **AUDIO OUT** звук встроенного динамика будет отключен.



Если после включения проектора и выбора соответствующего источника видеосигнала воспроизведение видео не происходит, проверьте включение и исправность источника сигнала. Кроме того, проверьте правильность подключения кабелей видеосигнала.

Порядок работы

Включение проектора

1. Подсоедините кабель питания к проектору и электрической розетке. Убедитесь, что при включении питания индикатор **Индикатор POWER** на проекторе горит оранжевым светом.

Используйте с устройством принадлежности (например, сетевой кабель) только от поставщика во избежание возможной опасности (поражение электрическим током, возгорание и т.п.).

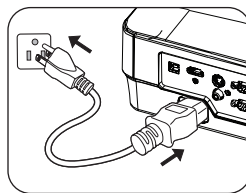

- Если функция прямого включения активирована в меню "НАСТРОЙКИ СИСТЕМЫ: Основные > Настройки использования", проектор включится автоматически после подключения кабеля питания и подачи электроэнергии. Подробнее см. в разделе "[Непосредственное включение питания](#)" на стр. 50.
2. Для включения проектора нажмите

кнопку **Power** на проекторе или кнопку **ON** на пульте ДУ. Индикатор **Индикатор POWER** мигает зеленым, а затем горит ровным зеленым светом, пока проектор остается включенным.

Процедура подготовки проектора к работе занимает 10-20 секунд. В конце процедуры включения появляется логотип включения.

При необходимости поверните кольцо фокусировки или рычаг регулировки фокуса для регулировки четкости изображения.

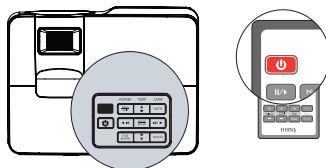

Если проектор еще слишком горячий после предыдущего использования, в течение приблизительно 90 секунд перед включением лампы будет работать охлаждающий вентилятор.

3. При первом включении проектора выберите язык экранного меню, следуя указаниям на экране.
4. При получении запроса на ввод пароля введите шестизначный пароль с помощью кнопок перемещения. Подробнее см. в разделе "[Применение функции парольной защиты](#)" на стр. 29.
5. Включите все подключенное оборудование.

6. Проектор начинает поиск входных сигналов. На экран проецируется текущий сканируемый входной сигнал. Пока проектор не обнаружит нормальный входной сигнал, на экране отображается сообщение процедуры поиска: **'Нет сигнала'**.

Выбор источника входного сигнала осуществляется также нажатием кнопки **SOURCE** на проекторе или на пульте ДУ. Подробнее см. в разделе "[Выбор входного сигнала](#)" на стр. 31.



Настройка проецируемого изображения

Настройка угла проецирования

Проектор оснащен 1 быстро выпускающейся ножкой регулятора и 1 задней ножкой. С помощью этих ножек осуществляется регулировка линии проецирования по высоте и углу. Для регулировки проектора:

1. Нажмите кнопку быстрого отпускания и поднимите переднюю часть проектора. После того как изображение будет расположено должным образом, отпустите кнопку быстро выдвигающегося регулятора, чтобы заблокировать ножку регулятора в этом положении.
2. Закрутите заднюю регулировочную ножку для точной настройки горизонтального угла.

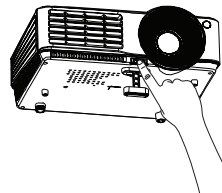

Чтобы убрать ножку, удерживая поднятый проектор, нажмите кнопку регулятора наклона, затем медленно опустите проектор. Заверните ножку заднего регулятора наклона в обратном направлении.

Если проектор установлен на наклонной поверхности или если экран и луч проектора не перпендикулярны друг другу, проецируемое изображение принимает трапециевидную форму. Для коррекции этого искажения см. раздел "[Коррекция трапециевидального искажения](#)" на стр. 27.

- ⚠ • Не смотрите в объектив, когда лампа включена. Яркий свет лампы может повредить глаза.
- Будьте осторожны при нажатии кнопки регулировки, так как она расположена близко к отверстию для отвода горячего воздуха.

Автоматическая настройка изображения

В некоторых случаях может возникнуть необходимость оптимизации качества изображения. Для этого нажмите кнопку **AUTO** на проекторе или на пульте ДУ. В течение 3 секунд встроенная функция интеллектуальной автоматической настройки выполнит перенастройку частоты и фазы синхронизации для обеспечения наилучшего качества изображения.

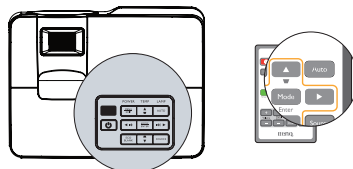

- Эта функция доступна только при выборе источника PC (аналогового RGB-сигнала).

Точная настройка размера и резкости изображения

1. Настройте требуемый размер проецируемого изображения с помощью регулятора масштаба.



2. Затем сфокусируйте изображение с помощью регулятора фокуса.

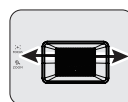
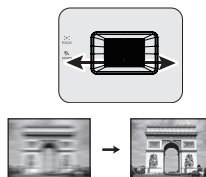

Коррекция трапецеидального искажения

Трапецеидальность выражается в заметном увеличении ширины верхней или нижней части проецируемого изображения. Это происходит, когда проектор не перпендикулярен экрану.

Для устранения этого искажения, помимо регулирования наклона проектора, необходимо выполнить ручную коррекцию одним из следующих способов.

- С помощью пульта ДУ
Кнопкой / на проекторе или пульте ДУ откройте страницу коррекции трапецеидальности. Кнопкой скорректируйте расширение в верхней части изображения. Кнопкой скорректируйте расширение в нижней части изображения.

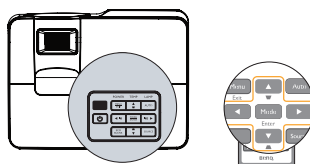

- С помощью экранного меню
1. Нажмите кнопку **MENU/EXIT**, а затем с помощью кнопок / выберите меню **ДИСПЛЕЙ**.
 2. Нажмите , чтобы выделить **Трапецеидальность**, а затем нажмите **MODE/ENTER**. Отобразится страница **Трапецеидальность**.
 3. Нажмите , чтобы устранить расширение в верхней части изображения, либо - чтобы устранить расширение в нижней части изображения.



Порядок работы с меню

Проектор оснащен системой экранных меню для выполнения различных настроек и регулировок.

Ниже приводится краткий обзор экранного меню.

Значок главного меню

Главное меню

Выделить

Подменю

Текущий входной сигнал

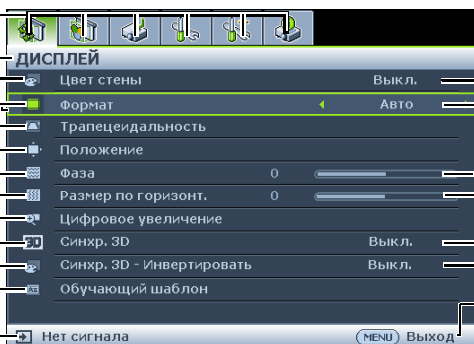

Состояние

Для возврата на предыдущую страницу или для выхода нажмите кнопку MENU/EXIT.

В следующем примере описывается, как задать язык экранного меню.

1. Нажмите кнопку **MENU/EXIT** на проекторе или пульте дистанционного управления, чтобы включить экранное меню.

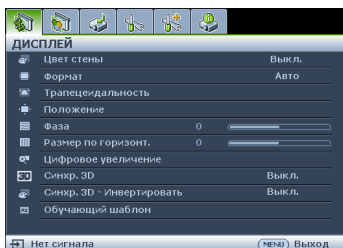

3. Кнопкой **▼** выберите **Язык** и кнопками **◀/▶** выберите нужный язык.

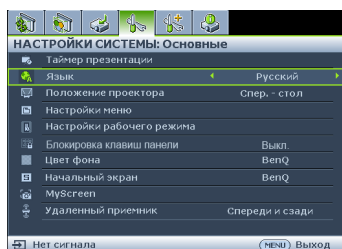

2. Используйте кнопки **◀/▶** для выделения меню **НАСТРОЙКИ СИСТЕМЫ: Основные**.

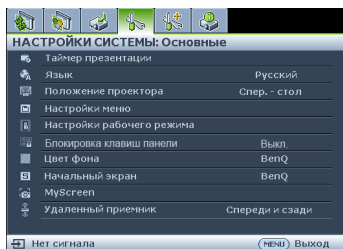

4. Для выхода и сохранения настроек дважды* нажмите кнопку **MENU/EXIT** на проекторе или пульте ДУ.

***При первом нажатии выполняется возврат в главное меню, при втором - закрытие экранного меню.**

Защита проектора

Использование защитного кабельного замка

Проектор следует устанавливать в защищенное место для предотвращения кражи. В противном случае следует приобрести замок, например замок Kensington, чтобы защитить проектор. Разъем замка Kensington можно расположить на задней стороне проектора. Дополнительные сведения см. в п.п. 21 на стр. 9.

Защитный кабельный замок Kensington обычно состоит из ключа (ключей) и замка. Сведения по эксплуатации замка см. в соответствующей документации к замку.

Применение функции парольной защиты

В целях защиты доступа и предотвращения несанкционированного использования в проекторе предусмотрена функция установки пароля. Пароль можно установить с помощью экранного меню.

 **ВНИМАНИЕ!** Вы доставите себе неудобство, если включите функцию блокировки включения и затем забудете пароль. Распечатайте данное руководство (при необходимости), запишите в нем используемый пароль и положите руководство в надежное место для использования в будущем.

Установка пароля

 После установки пароля включение проектора производится только после ввода правильного пароля.

1. Откройте экранное меню и перейдите к меню **НАСТРОЙКИ СИСТЕМЫ: Дополнит. > Настройки безопасн..** Нажмите **MODE/ENTER**. На экране появится страница **Настройки безопасн..**
2. Выделите **Блокировка при включении**, затем выберите **Вкл.** кнопками **◀/▶**.
3. Как показано на рисунке справа, четыре кнопки со стрелками (**▲**, **▶**, **▼**, **◀**) соответствуют 4 цифрам (1, 2, 3, 4). В зависимости от пароля, который желаете задать, нажимайте клавиши со стрелками, чтобы ввести шесть цифр пароля.
4. Повторно введите новый пароль для подтверждения.
После установки пароля экранное меню вернется на страницу **Настройки безопасн..**

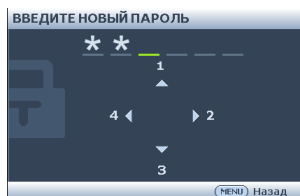

 **ВАЖНО!** Вводимые цифры будут отображаться на экране звездочками. Запишите выбранный пароль в этом месте руководства до ввода или сразу после ввода пароля на случай, если вы его забудете.

Пароль: _ _ _ _ _

Храните данное руководство в надежном месте.

5. Для выхода из экранного меню нажмите кнопку **MENU/EXIT**.

Если вы забыли пароль.

Если включена функция парольной защиты, при каждом включении проектора выводится запрос на ввод шестизначного пароля. Если введен неверный пароль, на экран на три секунды выводится сообщение об ошибке пароля (как показано справа), затем появляется сообщение **'ВВЕДИТЕ ПАРОЛЬ'**.

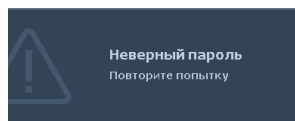

Можно повторить попытку, указав другой шестизначный пароль, или, если вы не записали пароль в данном руководстве и не помните его, можно воспользоваться процедурой восстановления пароля. Дополнительные сведения см. в "**Начало процедуры восстановления пароля**" на стр. 30 .

При вводе неверного пароля 5 раз подряд проектор автоматически выключается.

Начало процедуры восстановления пароля

1. Прижмите на 3 секунды кнопку **AUTO** на проекторе или пульте ДУ. Проектор будет отображать закодированный номер на экране.
2. Запишите это число и выключите проектор.
3. Для раскодирования этого числа обратитесь в ближайший сервисный центр BenQ. Для подтверждения права владения проектором может потребоваться предоставление документа о его покупке.

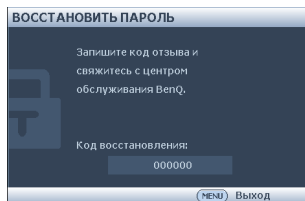

Изменение пароля

1. Откройте экранное меню и перейдите к меню **НАСТРОЙКИ СИСТЕМЫ: Дополнит. > Настройки безопасн. > Изменить пароль**.
2. Нажмите **MODE/ENTER**. Появится сообщение '**ВВЕДИТЕ ТЕКУЩИЙ ПАРОЛЬ**'.
3. Введите старый пароль.
 - При правильном вводе пароля отобразится сообщение: '**ВВЕДИТЕ НОВЫЙ ПАРОЛЬ**'.
 - Если пароль указан неправильно, в течение трех секунд будет отображаться сообщение об ошибке ввода пароля, а затем появится сообщение '**ВВЕДИТЕ ТЕКУЩИЙ ПАРОЛЬ**', после чего вы сможете повторить попытку. Для отмены изменений или ввода другого пароля нажмите кнопку **MENU/EXIT**.
4. Введите новый пароль



ВАЖНО! Вводимые цифры будут отображаться на экране звездочками. Запишите выбранный пароль в этом месте руководства до ввода или сразу после ввода пароля на случай, если вы его забудете.

Пароль: _ _ _ _ _

Храните данное руководство в надежном месте.

5. Повторно введите новый пароль для подтверждения.
6. Для проектора был успешно установлен новый пароль. Не забудьте ввести новый пароль в следующий раз при запуске проектора.
7. Для выхода из экранного меню нажмите кнопку **MENU/EXIT**.

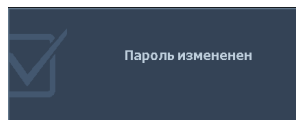

Отключение функции защиты паролем

Для отключения защиты паролем снова перейдите к меню **НАСТРОЙКИ СИСТЕМЫ: Дополнит. > Настройки безопасн. > Блокировка при включении** меню после вывода на экран системы меню. Выберите **Выкл.** кнопками **◀/▶**. Отображается сообщение '**ВВЕДИТЕ ПАРОЛЬ**'. Введите текущий пароль.

- Если пароль правильный, экранное меню возвращается на страницу **Настройки безопасн.** и отображает сообщение '**Выкл.**' в строке **Блокировка при включении**. В следующий раз при включении проектора вам не потребуется вводить пароль.
- Если пароль указан неправильно, в течение трех секунд будет отображаться сообщение об ошибке ввода пароля, а затем появится сообщение '**ВВЕДИТЕ ПАРОЛЬ**', после чего вы сможете повторить попытку. Для отмены изменений или ввода другого пароля нажмите кнопку **MENU/EXIT**.

☞ Обратите внимание, что, несмотря на то, что функция парольной защиты отключена, необходимо сохранить старый пароль на тот случай, если понадобится снова включить ее - при этом потребуется указать старый пароль.

Выбор входного сигнала

Проектор можно одновременно подключать к нескольким устройствам. Тем не менее, одновременно возможно воспроизведение полноэкранного изображения только от одного источника. При запуске проектор автоматически выполняет поиск доступных сигналов.

Если вы хотите, чтобы поиск входного сигнала выполнялся автоматически, убедитесь в том, что для функции **Быстрый автопоиск** в меню **ИСТОЧНИК** установлено значение **Вкл.** (установлено по умолчанию для данного проектора).

Можно также выбирать доступные входные сигналы вручную.

1. Нажмите кнопку **SOURCE** на проекторе или на пульте ДУ. Отобразится строка выбора источника.
2. Кнопками **▲ / ▼** выберите нужный сигнал и нажмите **MODE/ENTER**. После его обнаружения на экране на несколько секунд появится информация о выбранном источнике. Если к проектору подключены разные устройства, повторите шаги 1–2 для поиска другого сигнала.

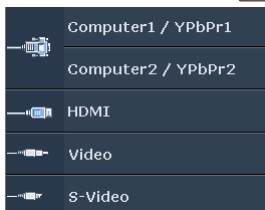
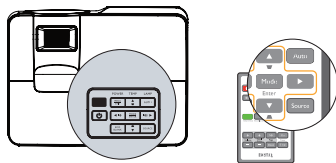

☞ • **Уровень яркости проецируемого изображения при переключении изменяется в соответствии с выбранным источником видеосигнала. Презентации данных и графики в режиме "ПК" (использующие статические изображения) обычно ярче, чем изображения в режиме "Video".**

- Параметры режима изображения зависят от выбранного источника видеосигнала. Подробнее см. в разделе **"Выбор режима отображения"** на стр. 34.
- Собственное разрешение дисплея проектора соответствует формату 4:3. Для получения лучшего качества изображения необходимо выбрать и использовать входной сигнал, соответствующий данному разрешению. Масштаб для других разрешений будет изменяться проектором в зависимости от настройки формата, что может привести к искажению или снижению четкости изображения. Подробнее см. в разделе **"Выбор формата изображения"** на стр. 32.

Смена цветового пространства

В случае, если после подключения проектора к проигрывателю DVD через вход HDMI проектора изображение будет проецироваться с нарушением цветопередачи, смените цветовое пространство на YUV.

1. Нажмите кнопку **MENU/EXIT**, а затем с помощью кнопок **◀ / ▶** выберите меню **ИСТОЧНИК**.
2. Кнопкой **▼** выделите **Преобразование цветового пространства** и кнопками **◀ / ▶** выберите нужное цветовое пространство.

☞ Эта функция доступна только, когда используется входной порт HDMI.

Увеличение и поиск деталей

Чтобы посмотреть детали на проецируемом изображении, увеличьте его. Для перемещения по изображению воспользуйтесь кнопками перемещения.

- С помощью пульта ДУ
 1. Для отображения линейки масштаба используйте кнопки **Digital Zoom+/Digital Zoom-**.
 2. Нажмите **Digital Zoom+**, чтобы увеличить центр изображения. Последовательно нажимайте эту кнопку до тех пор, пока не получите нужный размер.
 3. Для перемещения по изображению воспользуйтесь стрелками перемещения (▲, ▼, ◀, ▶) на проекторе или на пульте ДУ.
 4. Для возврата к исходному размеру изображения нажмите кнопку **AUTO**. Можно также воспользоваться для этого кнопкой **Digital Zoom -**. При следующем нажатии изображение уменьшается еще больше до первоначального размера.
- С помощью экранного меню
 1. Нажмите кнопку **MENU/EXIT**, а затем с помощью кнопок ◀/▶ выберите меню **ДИСПЛЕЙ**.
 2. Нажмите ▼, чтобы выделить **Цифровое увеличение**, а затем нажмите **MODE/ENTER**. Появится панель увеличения.
 3. Выполните шаги 2-4 из раздела "С помощью пульта ДУ" выше. Если вы пользуетесь панелью управления проектора, выполните следующие действия.
 4. Нажимая кнопку ▲ на проекторе увеличьте изображение до нужного размера.
 5. Чтобы перемещаться по изображению, нажмите **MODE/ENTER** для переключения в режим окон, а затем нажимайте кнопки со стрелками (▲, ▼, ◀, ▶).
 6. Для перемещения по изображению воспользуйтесь стрелками перемещения (▲, ▼, ◀, ▶) на проекторе или на пульте ДУ.
 7. Чтобы уменьшить размер изображения, нажмите кнопку **MODE/ENTER** для возврата к функции увеличения/уменьшения, а затем нажмите кнопку **AUTO** для возврата к исходному размеру. Для возврата к исходному размеру можно также воспользоваться последовательным нажатием кнопки ▼.

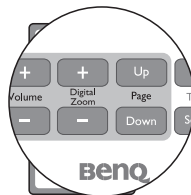

 Перемещение по изображению возможно только после его увеличения. Во время детального просмотра возможно дальнейшее увеличение изображения.

Выбор формата изображения

Формат - это соотношение ширины изображения и его высоты. Большинство аналоговых телевизоров и компьютеров обычно имеют формат 4:3, установленный для данного проектора по умолчанию, а цифровые телевизоры обычно имеют формат 16:9 или 16:10.

Устройства с цифровым дисплеем, к которым относится данный проектор, благодаря цифровой обработке сигнала могут динамически растягивать и масштабировать выходное изображение так, чтобы его формат отличался от формата изображения входного сигнала.

Чтобы изменить формат проецируемого изображения (независимо от формата входного сигнала):

1. Нажмите на кнопку **Menu/Exit** и затем нажимайте на ◀/▶, чтобы выделить меню **ДИСПЛЕЙ**.
2. Кнопкой ▼ выделите **Формат**.
3. Нажимайте кнопки ◀/▶ для выбора формата, соответствующего формату входного видеосигнала и параметрам экрана.

Формат изображения

На рисунках ниже черные участки обозначают неактивную область, а белые участки - активную область. Экранные меню могут отображаться на незанятых черных областях.

1. **Авто:** пропорциональное масштабирование изображения для соответствия исходному разрешению проектора по горизонтали или вертикали. Эта функция позволяет максимально использовать площадь экрана при проецировании изображений в форматах, отличных от 4:3 или 16:9, без изменения формата изображения.

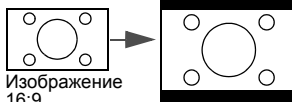
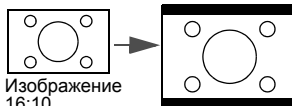

2. **Реальн.:** Изображение проецируется с исходным разрешением, а его размер подгоняется к размеру экрана. Если входной сигнал имеет меньшее разрешение, размер проецируемого изображения окажется меньше полного размера экрана. Для увеличения размера изображения можно также отрегулировать настройки масштаба или передвинуть проектор ближе к экрану. После этого может также потребоваться настройка фокуса проектора.

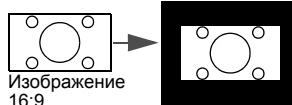
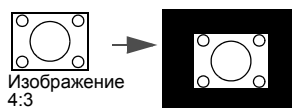

3. **4:3:** Преобразование кадра с получением в центре экрана изображения в формате 4:3. Это больше всего подходит для изображений с форматом 4:3 (например, мониторы компьютеров, стандартные телевизоры и фильмы DVD с форматом 4:3), так как в этом случае изменение формата не требуется.

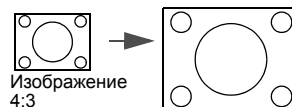

4. **16:9:** Преобразование кадра с получением в центре экрана изображения в формате 16:9. Этот режим удобен для изображений с исходным форматом кадра 16:9 (как у телевизоров высокой четкости), так как формат изображения при этом не изменяется.

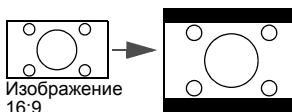

5. **16:10:** масштабирование кадра с получением в центре экрана изображения в формате 16:10. Этот режим особенно удобен для изображений с исходным форматом кадра 16:10 (как у телевизоров высокой четкости), так как формат изображения при этом не изменяется.

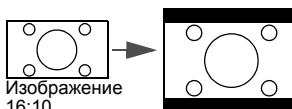

Оптимизация качества изображения

Выбор режима отображения

Проектор имеет несколько стандартных режимов отображения. Выберите режим, подходящий для источника видеосигнала и условий проецирования.

Выбрать нужный режим можно одним из следующих способов:

- Нажимая кнопку **MODE/ENTER** на проекторе или пульте ДУ выберите нужный режим.
- Перейдите в меню **ИЗОБРАЖЕНИЕ > Режим изображения** и выберите нужный режим кнопками **◀/▶**.

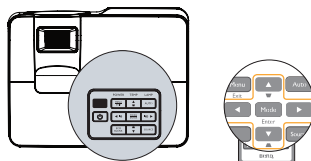

Ниже перечислены режимы картинок.

1. **Динамический изображения:** Максимальная яркость проецируемого изображения. Данный режим удобен, если требуется повышенная яркость изображения, например, при работе с проектором в хорошо освещенном помещении.
2. **Презентация (по умолчанию):** Для демонстрации презентаций. В данном режиме яркости придается особое значение.
3. **sRGB изображения:** Максимально чистые цвета RGB для получения естественных изображений независимо от настройки яркости. Этот режим наиболее пригоден для просмотра фотографий, снятых правильно откалиброванной камерой, поддерживающей цветовое пространство sRGB, а также для просмотра ПК-графики и документов, созданных в таких приложениях, как AutoCAD.
4. **Кино изображения:** Удобен для просмотра цветных фильмов и видеоклипов с цифровых камер и цифровых видеоустройств через вход ПК в затемненном помещении.
5. **Пользовательский 1/Пользовательский 2 изображения:** Восстанавливают режимы пользовательских настроек, созданные на основе уже имеющихся режимов отображения. Подробнее см. в разделе "[Настройка режимов Пользовательский 1/Пользовательский 2](#)" на стр. 34.

Настройка режимов Пользовательский 1/Пользовательский 2

В проекторе предусмотрено два пользовательских режима, которые могут использоваться в случае, если текущие доступные режимы изображений не удовлетворяют потребности пользователя. В качестве основы можно выбрать любой из режимов изображения (кроме **Пользовательский 1/Пользовательский 2**) и изменить его настройки.

1. Кнопкой **MENU/EXIT** откройте экранное меню.
2. Перейдите в меню **ИЗОБРАЖЕНИЕ > Режим изображения**.
3. Кнопками **◀/▶** выберите **Пользовательский 1** или **Пользовательский 2**.
4. Кнопкой **▼** выберите **Режим справки**.

 Эта функция доступна только при выборе режима Пользовательский 1 или Пользовательский 2 в подменю Режим изображения.

5. Кнопками **◀/▶** выберите наиболее подходящий режим отображения.
6. Кнопками **▼** выберите пункт подменю, который вы хотите изменить, и отрегулируйте значение с помощью кнопок **◀/▶**. Подробнее см. "[Точная настройка качества изображения в пользовательских режимах](#)" ниже.
7. После выполнения всех настроек, выберите **Сохранить настройки** и нажмите **MODE/ENTER**, чтобы сохранить настройки.
8. Появится подтверждение **'Установки сохранены'**.

Цвет стены

В тех случаях, когда изображение проецируется на цветную поверхность (например, окрашенную стену), с помощью функции **Цвет стены** можно скорректировать цвет проецируемого изображения.

Чтобы воспользоваться этой функцией, перейдите в меню **ДИСПЛЕЙ > Цвет стены** и с помощью кнопок **◀/▶** выберите цвет, наиболее близкий к цвету поверхности проецирования. Можно выбрать один из предварительно откалиброванных цветов: **Светло-желтый**, **Розовый**, **Светло-зеленый**, **Синий** и **Школьная доска**.

Точная настройка качества изображения в пользовательских режимах

При выборе режима **Пользовательский 1** или **Пользовательский 2** в зависимости от обнаруженного типа сигнала имеется ряд определяемых пользователем функций. В зависимости от своих потребностей можно выполнить настройку этих функций, выделив их и нажав **◀ / ▶** на проекторе или пульте дистанционного управления

Регулировка параметра Яркость

Чем больше значение, тем больше яркость изображения. А чем ниже значение параметра, тем темнее изображение. Отрегулируйте данную настройку так, чтобы темная область изображения была черного цвета и чтобы были видны детали в этой области.



Регулировка параметра Контрастность

Чем больше значение, тем больше контрастность. Используйте данную функцию для установки уровня белого после настройки яркости **Яркость** для согласования с выбранным входом и условиями освещенности.



Регулировка параметра Цвет

Меньшие значения соответствуют менее насыщенным цветам; При установке слишком высокого значения цвета в изображении будут слишком яркими, а изображение -- нереалистичным.

Регулировка параметра Оттенок

Чем выше значение, тем больше красного цвета в изображении. Чем ниже значение, тем больше зеленого цвета в изображении.

Регулировка параметра Резкость

Чем больше значение, тем выше резкость изображения. Чем меньше значение, тем ниже уровень резкости изображения.

Регулировка параметра Brilliant Color

Данная функция использует новый алгоритм обработки цвета и улучшения на уровне системы для повышения яркости, одновременно обеспечивая более яркие и реалистичные цвета. Она позволяет увеличить яркость для полутонов более чем 50%, обеспечивая, таким образом, более реалистичное воспроизведение цвета. Для получения качественного изображения, выберите **Вкл.**. Если нет, выберите **Выкл.**.

Вкл. (настройка по умолчанию) - рекомендуемая настройка для данного проектора. При выборе **Выкл.** функция **Цветовая температура** становится недоступной.

Выбор параметра Цветовая температура

Набор параметров настройки цветовой температуры* зависит от выбранного типа сигнала.

1. **Холодный:** Увеличивает количество синего в белом цвете.
2. **Обычный:** Цвета с нормальным уровнем белого.

3. **Теплый:** Увеличивает количество красного в белом цвете.

***Информация о цветовой температуре:**

Для различных целей "белыми" могут считаться разные оттенки. Один из распространенных методов представления белого цвета известен как "цветовая температура". Белый цвет с низкой цветовой температурой выглядит красновато-белым. Белый цвет с высокой цветовой температурой выглядит синевато-белым.

3D управление цветом

В большинстве случаев управление цветом не требуется - например, в классе, в переговорной комнате или в гостиной, где свет не выключается, или там, где через окно проникает дневной свет.

Функция управления цветом может понадобиться только в случае постоянной установки с регулируемым уровнем освещения - например, в помещении для заседаний, лекционных залах или домашних кинотеатрах. Функция управления цветом обеспечивает возможность тонкой регулировки для более точного воспроизведения цвета, в случае необходимости.

Правильная настройка цвета может быть обеспечена только в условиях регулируемого освещения. Для этого понадобится колориметр (измеритель цветового излучения) и комплект подходящих изображений для оценки воспроизведения цвета. Эти инструменты не входят в комплект поставки проектора, но у поставщика проектора вместе можно получить необходимые рекомендации или даже воспользоваться услугами специалиста по настройке.

Функция управления цветом обеспечивает возможность настройки шести диапазонов цветов (RGBCMY). При выборе каждого цвета, можно отдельно отрегулировать его диапазон и насыщенность в соответствии со своими предпочтениями.

Если вы приобрели проверочный диск с шаблонами проверки цвета для мониторов, телевизоров, проекторов и т.д., спроецируйте любое из дисковых изображений на экран и войдите в меню **3D управление цветом** для настройки параметров.

Для регулировки настроек:

1. Откройте меню **ИЗОБРАЖЕНИЕ** и выберите **3D управление цветом**.
2. Кнопкой **MODE/ENTER** откройте страницу **3D управление цветом**.
3. Выделите **Основной цвет** и кнопками **◀/▶** выберите один из цветов: Красный, Желтый, Зеленый, Бирюзовый, Синий или Пурпурный.
4. Кнопкой **▼** выберите **Оттенок**, затем кнопками **◀/▶** выберите диапазон. При увеличении диапазона в него добавляются цвета, включающие большую пропорцию двух соседних цветов.

Чтобы получить представление о том, как цвета соотносятся друг с другом, см. рисунок справа.

Например, при выборе красного цвета и установке его диапазона на 0, на проецируемом изображении будет выбран только чистый красный. При увеличении диапазона, в него будет также включен красный с оттенками желтого и с оттенками пурпурного.

5. Кнопкой **▼** выберите **Насыщенность** и кнопками **◀/▶** задайте нужное значение. Все регулировки сразу же отражаются на изображении.

Например, при выборе красного цвета и установке его значения на 0, это изменение затронет только чистый красный цвет.





Насыщенность - количество данного цвета в изображении. Меньшие значения соответствуют менее насыщенным цветам; при установке значения "0" этот цвет полностью удаляется из изображения. При очень высоком уровне насыщенности этот цвет будет преобладать и выглядеть неестественно.

6. Кнопкой ▼ выберите параметр **Усиление**, затем кнопками ◀/▶ отрегулируйте его значение. Это изменение затронет уровень контрастности выбранного основного цвета. Все регулировки сразу же отражаются на изображении.
7. Повторите шаги 3–6 для регулировки других цветов.
8. Убедитесь в том, что вы сделали все необходимые изменения.
9. Для выхода с сохранением настроек нажмите кнопку **MENU/EXIT**.

Создание собственного экрана включения

В дополнение к предварительно установленным экранам включения проектора, таким как логотип BenQ, черный экран или синий экран, можно создать собственный экран включения на основе изображения, которое проецируется с компьютера или иного источника видеосигнала.

1. Спроецируйте с компьютера или из другого источника видеосигнала изображение, которое планируется использовать в качестве экрана включения.
2. Перейдите в меню **НАСТРОЙКИ СИСТЕМЫ: Основные > MyScreen**, нажмите на **MODE/ENTER**.
3. Появится запрос подтверждения. Снова нажмите на **MODE/ENTER**.
4. В процессе обработки проектором изображения на экране отображается сообщение "**Захват изображения экрана...**". Подождите некоторое время.
5. Если обработка завершена успешно, на экране появляется сообщение "**Запись выполнена**". Записанное изображение сохранено в качестве экрана **MyScreen**.
6. Чтобы записанное изображение проецировалось при включении проектора, установите экран **MyScreen** в меню **НАСТРОЙКИ СИСТЕМЫ: Основные > Начальный экран** и перезапустите проектор.

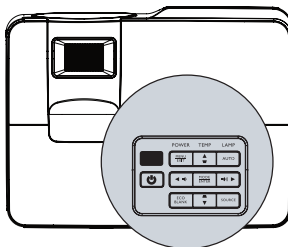

В редких случаях обработка изображения завершается неудачно. В таких ситуациях необходимо сменить целевое изображение.

Настройка таймера презентации

Таймер презентации показывает на экране время, оставшееся до конца презентации, чтобы помочь вам следить за временем, проводя презентацию. Выполните приведенные ниже процедуры для использования данной функции.

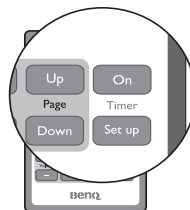

1. Нажмите **Timer Set up** на пульте ДУ или откройте меню **НАСТРОЙКИ СИСТЕМЫ: Основные > Таймер презентации**, затем нажмите **MODE/ENTER** для вывода на экран страницы **Таймер презентации**.
2. Выделите **Интервал таймера** и установите период времени, нажимая **◀/▶**. Можно установить любой промежуток времени продолжительностью 1-5 минут с приращением 1 мин. и продолжительностью 5 - 240 минут с приращением 5 мин.
3. Кнопкой **▼** выберите **Дисплей таймера**, затем кнопками **◀/▶** задайте режим отображения таймера на экране.

Выбор	Описание
Всегда	Показывает таймер на экране на протяжении всего времени презентации.
Последняя минута/ Последние 2 минуты/Последние 3 минуты	Показывает таймер на экране в последние 1/2/3 минуты.
Никогда	Скрывает таймер во время презентации.

4. Кнопкой **▼** выберите **Положение таймера**, затем кнопками **◀/▶** задайте положение таймера.
Слева сверху → Слева снизу → Справа сверху → Справа снизу
5. Кнопкой **▼** выберите **Способ отсчета таймера**, затем кнопками **◀/▶** задайте направление отсчета таймера.

Выбор	Описание
Вперед	Увеличение от 0 до установленного времени.
Назад	Уменьшение от установленного времени до 0.

6. Нажмите **▼**, чтобы выделить **Звуковое напоминание** и задайте активацию звукового напоминания с помощью кнопок **◀/▶**. Если выбрать **Вкл.**, за 30 секунд до окончания обратного отчета будет слышан двойной звуковой сигнал, а по окончании отчета будет выдан тройной звуковой сигнал.
7. Для включения таймера презентации нажмите **▼**, кнопками **◀/▶** выберите **Вкл.** и нажмите кнопку **MODE/ENTER**.
8. Появится запрос подтверждения. Выберите **Да** и нажмите **MODE/ENTER**. На экране появится сообщение "**Таймер включен**". Таймер начнет отсчет с момента включения.

Для сброса таймера необходимо выполнить следующие действия.

1. Перейдите в меню **НАСТРОЙКИ СИСТЕМЫ: Основные > Таймер презентации** и выделите **Выкл.**.
Нажмите **MODE/ENTER**. Появится запрос подтверждения.

2. Выберите **Да** и нажмите **MODE/ENTER**. На экране будет отображено сообщение «Таймер выключен!».

Использование кнопки Timer On?

Timer On - многофункциональная кнопка.

- Если таймер презентации отключен, при нажатии этой кнопки появляется запрос подтверждения. Вы можете решить, включать таймер или нет, следуя экранным инструкциям.
- Если таймер презентации уже включен, при нажатии этой кнопки появится сообщение с подтверждением. Вы можете перезапустить таймер, продолжить или выключить его, следуя экранным инструкциям.

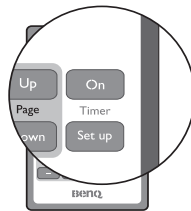

Дистанционное перелистывание страниц

Перед использованием функции перелистывания страниц подключите проектор к ПК или ноутбуку. Работать с отображаемой прикладной программой (на подключенном ПК), которая реагирует на команды перехода по страницам (например, Microsoft PowerPoint), можно, нажимая **Page Up/Down** на пульте дистанционного управления. Если функция дистанционного перелистывания страниц не работает, проверьте правильность USB-подключения, а также актуальность версии драйвера мыши на компьютере.

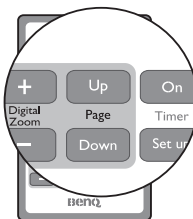

Скрывание изображения

Нажмите на кнопку **Eco Blank** на проекторе или пульте ДУ для отключения изображения на определенное время с 70% экономией энергии лампы. Для восстановления изображения нажмите любую кнопку на проекторе или пульте дистанционного управления. Если изображение скрыто, в нижнем правом углу экрана отображается слово "**Eco Blank**". Если эта функция активирована при подключенном аудиовходе, подача звука прервана не будет.

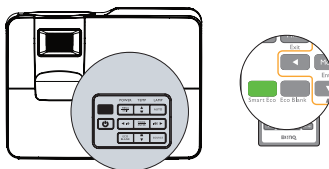

В меню **НАСТРОЙКИ СИСТЕМЫ: Основные > Настройки рабочего режима > Эко-таймер пустого экрана** можно задать время отображения пустого экрана, по истечении которого проектор автоматически возвращается в режим вывода изображения, если в этот период не выполнялись никаких действий. Продолжительность времени может быть задана в пределах от 5 до 30 минут с шагом в 5 минут.



- **Не закрывайте объектив предметами, чтобы скрыть проецирование – это может стать причиной нагрева объекта-препятствия.**
- **Вне зависимости от того, включена ли функция Эко-таймер пустого экрана, можно нажать любую клавишу (кроме **Page Up/Down**) на проекторе или пульте дистанционного управления, чтобы восстановить картинку.**

Стоп-кадр

Для остановки кадра нажмите **II/▶** на пульте ДУ. На экране отобразится слово **'FREEZE'**. Чтобы отменить эту функцию, нажмите любую клавишу (кроме **Page Up/Down**) на проекторе или пульте дистанционного управления.

Даже если изображение на экране остановлено, его воспроизведение продолжается на видеоустройстве или другом устройстве. Поэтому даже при остановленном изображении воспроизведение звука, если подключено устройство с активным аудиовыходом.

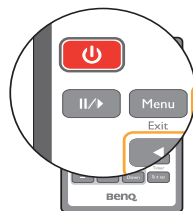

Для выхода из экранного меню, нажмите

Рекомендуется использовать **Режим высокогорья** при нахождении на высоте от 1500 до 3000 м над уровнем моря и при наружной температуре от 0 до 35°C.

! Не используйте **Режим высокогорья** при нахождении на высоте от 0 до 1500 м над уровнем моря и наружной температуре от 0 до 35°C. Проектор будет переохлажден, если включить этот режим в таких условиях.

Чтобы включить **Режим высокогорья**:

1. Нажмите кнопку **MENU/EXIT**, а затем с помощью кнопок **◀/▶** выберите меню **НАСТРОЙКИ СИСТЕМЫ: Дополнит.**
2. Кнопкой **▼** выберите **Режим высокогорья**, затем кнопками **◀/▶** выберите **Вкл..** Появится запрос подтверждения.
3. Выделите **Да** и нажимайте **MODE/ENTER**.

При работе в режиме "**Режим высокогорья**" возможно повышение уровня рабочего шума, связанное с увеличением оборотов вентилятора для обеспечения надлежащего охлаждения и функционирования системы.

При эксплуатации проектора в других сложных условиях (отличных от указанных) возможно автоматическое отключение проектора, обеспечивающее его защиту от перегрева. В этом случае следует переключить проектор в "**Режим большой высоты**" для предотвращения отключения. Однако это не означает, что данный проектор пригоден для эксплуатации абсолютно в любых сложных и жестких условиях окружающей среды.

Регулировка звука

Регулировка звука, выполненная указанным ниже способом, будет влиять на динамик (динамики) проектора. Убедитесь, что подключения к аудиовыходу проектора выполнены правильно. Как подключать аудиовыход см. в разделе "**Подключение**" на стр. 18.

Отключение звука

Для временного отключения звука:

1. Нажмите кнопку **MENU/EXIT**, а затем с помощью кнопок **◀/▶** выберите меню **НАСТРОЙКИ СИСТЕМЫ: Дополнит.**
2. Нажмите **▼**, чтобы выделить **Настройки звука**, а затем нажмите **MODE/ENTER**. Отобразится страница Параметры звука.
3. Выделите **Отключение звука** и нажмите кнопку **Вкл..**

Регулировка уровня громкости

Для регулировки уровня громкости нажмите **Volume+/Volume-** на пульте дистанционного управления или:

1. Повторите приведенные выше шаги 1-2.
2. Выделите **ГРОМКОСТЬ**, затем выберите требуемый уровень громкости.

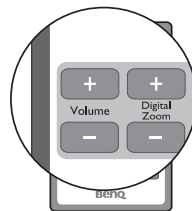

Выключение звука при включении или выключении питания

Для выключения звука выполните следующие действия.

1. Повторите шаги 1-2 из раздела "Отключение звука".
2. Выделите **Звук вкл./выкл. пит.** и нажмите кнопку **Выкл.**

 Единственным способом изменения настройки звука при включении или выключении питания является установка значения "Вкл." или "Выкл.". Выключение звука или изменение уровня громкости не влияет на настройку звука при включении или выключении питания.

Пользовательские настройки экранных меню

Экранные меню можно настроить в соответствии с вашими предпочтениями. Эти настройки не оказывают влияния на рабочие параметры, эксплуатацию или эффективность работы проектора.

- **Время вывода меню** в меню **НАСТРОЙКИ СИСТЕМЫ: Основные > Настройки меню** задает время отключения экранного меню после последнего нажатия на кнопки. Это время можно устанавливать в диапазоне от 5 до 30 секунд с интервалом в 5 секунд. Задайте интервал времени кнопками **◀/▶**.
- **Положение меню** в меню **НАСТРОЙКИ СИСТЕМЫ: Основные > Настройки меню** задает один из пяти вариантов расположения экранного меню. Задайте положение меню кнопками **◀/▶**.
- **Язык** в меню **НАСТРОЙКИ СИСТЕМЫ: Основные** позволяет выбрать язык экранного меню. Выберите нужный язык кнопками **◀/▶**.
- Отображение напоминаний на экране настраивается с помощью параметра **Напоминающее сообщение** в меню **НАСТРОЙКИ СИСТЕМЫ: Основные > Настройки меню**. Выберите нужную настройку с помощью кнопок **◀/▶**.
- **Начальный экран** в меню **НАСТРОЙКИ СИСТЕМЫ: Основные** позволяет выбрать заставку, которая будет отображаться при включении проектора. Выберите заставку кнопками **◀/▶**.

Выбор режима экономии энергии лампы

- С помощью пульта ДУ.
Кнопкой **Smart Eco** выберите **Режим лампы**, затем кнопками ◀/▶ выберите **Обычный/Экономичный/ИНТЕЛ. ЭКОН.**
 - С помощью экранного меню.
1. Нажмите кнопку **MENU/EXIT**, а затем с помощью кнопок ◀/▶ выберите меню **НАСТРОЙКИ СИСТЕМЫ: Дополнит..**
 2. Нажмите ▼, чтобы выбрать **Режим лампы**, затем нажмите **MODE/ENTER**. Отобразится страница "Настройки лампы".
 3. Выделите **Режим лампы** и кнопками ◀/▶ выберите **Обычный/Экономичный/ИНТЕЛ. ЭКОН.** Яркость лампы изменяется в зависимости от выбранного режима ее использования; список с описаниями см. в таблице ниже.

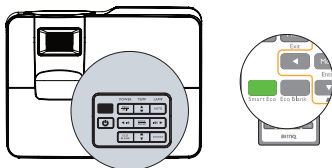

Режим лампы	Описание
Обычный	Яркость лампы 100%.
Экономичный	80% энергопотребления лампы.
ИНТЕЛ. ЭКОН.	Это настройка по умолчанию. Динамическое изменение энергопотребления лампы в зависимости от уровня яркости содержимого позволяет экономить от 30 до 100% энергии.

☞ При выборе экономичного режима уменьшается мощность светового потока, что приводит к снижению яркости проецируемого изображения.

Использование встроенного тестового образца

Вы можете отрегулировать форму изображения и фокус, отслеживая содержание входного изображения или пользуясь руководством по работе с экранным меню встроенного тестового образца в самом экранном меню или на пульте ДУ, чтобы более точно контролировать изменение формы.

Откройте экранное меню и перейдите в меню **НАСТРОЙКИ СИСТЕМЫ: Дополнит. > Test Pattern > Вкл.** Нажмите **MODE/ENTER**. На экране откроется страница **Test Pattern**.

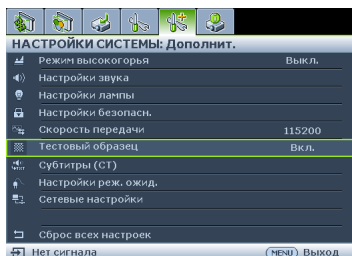
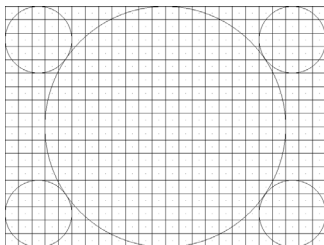
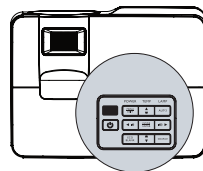

Использование Обучающий шаблон

Для облегчения процесса написания на доске для учителей можно использовать встроенный шаблон, пользуясь при этом экранным меню.

Откройте экранное меню и перейдите в меню **ДИСПЛЕЙ** > **Обучающий шаблон**. Выберите **Школьная доска/Белая доска** > **Выкл./Составление письма/Нотный лист/Рабочий лист/Координатная сетка**. На экране откроется страница **Обучающий шаблон**.

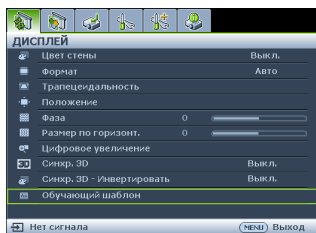

Обучающий шаблон	Белая доска	Школьная доска
Составление письма		
Нотный лист		
Рабочий лист		
Координатная сетка		

Управление проектором в локальной сети

Если компьютер и проектор правильно подключены к одной локальной сети, с помощью меню **Сетевые настройки** можно управлять проектором с компьютера, используя веб-браузер.

Настройка параметров проводной локальной сети

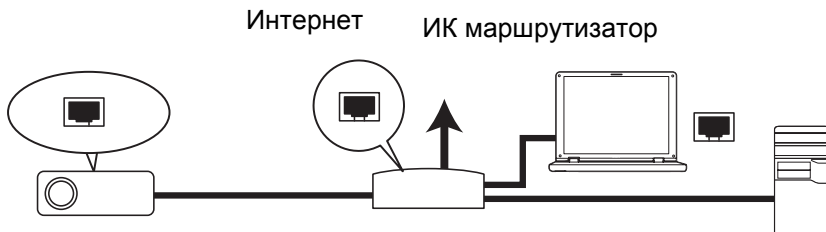

В среде DHCP:

1. Подключите один конец кабеля RJ45 к входному разъему локальной сети на проекторе, а другой конец к порту RJ45.
2. Нажмите кнопку **MENU/EXIT**, а затем с помощью кнопок **◀/▶** выберите меню **НАСТРОЙКИ СИСТЕМЫ: Дополнит..**
3. Кнопкой **▼** выберите меню **Сетевые настройки** и нажмите **MODE/ENTER**. На экране появится страница **Сетевые настройки**.
4. Кнопкой **▼** выберите меню **Проводная локальная сеть** и нажмите **MODE/ENTER**.
5. Нажмите кнопку **▼**, чтобы выбрать **DHCP**, затем кнопками **◀/▶** выберите **Вкл..**
6. Кнопкой **▼** выберите меню **Применить** и нажмите **MODE/ENTER**.
7. Вернитесь на страницу **Проводная локальная сеть**. Отобразятся параметры **IP-адрес**, **Маска подсети**, **Шлюз по умолчанию** и **Сервер DNS**. Запишите IP-адрес.

Если IP-адрес не отображается, обратитесь к администратору ITS.

В среде, отличной от DHCP:

1. Повторите приведенные выше шаги 1-4.
2. Кнопкой **▼** выберите **DHCP**, затем кнопками **◀/▶** выберите **Выкл..**
3. Обратитесь к администратору ITS для получения сведений о параметрах **IP-адрес**, **Маска подсети**, **Шлюз по умолчанию** и **Сервер DNS**.
4. Выберите элемент, который требуется изменить, с помощью кнопок **▼** и введите требуемое значение.
5. Выберите "Применить" с помощью кнопки **▼** и нажмите **MODE/ENTER**.

Удаленное управление проектором с помощью веб-браузера

После настройки параметров локальной сети IP-адрес проектора можно найти в нижней части экрана "Сеть". Для управления проектором можно использовать любой компьютер, подключенный к той же локальной сети.

1. Введите адрес проектора в адресную строку браузера и нажмите клавишу ВВОД. Например: `http://10.60.7.31`



- Откроется страница удаленной работы в сети Crestron.

Страница Crestron доступна только при подключении к проводной локальной сети. Она также позволяет удаленно управлять проектором. Crestron поддерживает RoomView версии 6.2.2.9.



- i. Функции этих кнопок совпадают с пунктами экранных меню или кнопками на пульте ДУ.

 Кнопка **Menu** может также использоваться для возврата к предыдущему экранному меню, выходу из системы и сохранения параметров меню.

- ii. Для переключения источника входного сигнала щелкните требуемый сигнал.

Страница Tools (Инструменты) позволяет управлять проектором, настраивать параметры управления локальной сетью и обеспечивать безопасность удаленной работы с проектором по сети.

The screenshot shows the BenQ CrestronControl web interface. At the top, there are navigation tabs for 'Tools', 'Info', and 'Help'. The main content area is divided into several sections:

- CrestronControl:** Fields for 'IpAddr' (255.255.255.255), 'Ipid' (7), and 'Port' (41794), with a 'Send' button.
- Projector (i):** Fields for 'ProjectorName' (BenQ), 'Location', and 'Name' (BENQ Projector), with a 'Send' button.
- UserPass (iii):** A checkbox for 'PasswordEnabled', a 'Password' field, and a 'ConfirmPassword' field, with a 'Send' button.
- Network (ii):** Fields for 'IpAddress' (192.168.0.100), 'SubnetMask' (255.255.255.0), 'DefaultGateway' (192.168.0.254), 'DNSServer' (192.168.0.1), and 'Hostname', with a 'Send' button.
- AdminPass (iv):** A checkbox for 'AdminPasswordEnable', an 'AdminPassword' field, and a 'ConfirmAdminPas' field, with a 'Send' button.
- exit (v):** A black button with the text 'exit'.

At the bottom left is the Crestron logo, and at the bottom right is the text 'Expansion Options'.

- i. Можно присвоить проектору имя, отслеживать его расположение и ответственного за него сотрудника.
- ii. Можно настраивать параметры проводной локальной сети.
- iii. Можно установить пароль, после чего удаленная работа с проектором в сети будет защищена паролем.
- iv. Можно установить пароль, после чего доступ к странице инструментов будет защищен паролем.

 **Выполнив все настройки, нажмите кнопку Send (Отправить), и данные будут сохранены в проекторе.**

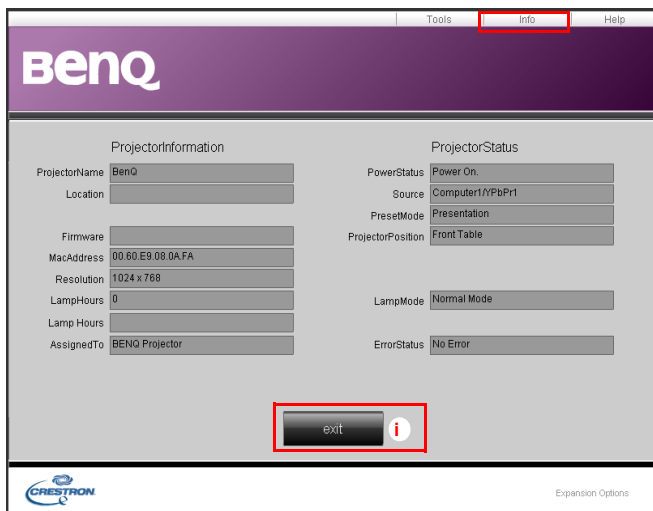

- v. Для возврата к странице удаленной работе по сети Crestron нажмите кнопку **ВЫХОД**.

На странице "Info" (Информация) отображаются сведения о проекторе и его состоянии.



- i. Для возврата к странице удаленной работе по сети Crestron нажмите кнопку **ВЫХОД**.

Выключение проектора

1. Нажмите кнопку  на проекторе. Появится запрос на подтверждение. При отсутствии каких-либо действий со стороны пользователя в течение нескольких секунд запрос исчезнет. При использовании пульта дистанционного управления нажмите на кнопку , чтобы выключить проектор.
2. Нажмите кнопку  на проекторе еще раз. **Индикатор POWER** мигает оранжевым, лампа проектора выключается, а вентиляторы продолжают работать для охлаждения проектора.

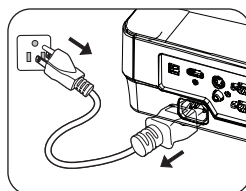
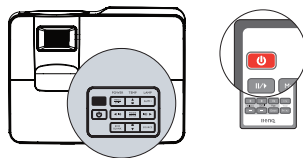

В целях защиты лампы, проектор не реагирует на команды во время охлаждения.

3. По окончании процесса охлаждения индикатор **Индикатор POWER** горит ровным оранжевым светом, и вентиляторы останавливаются.
4. Отсоедините кабель питания от электрической розетки, если проектор не используется длительное время.



Если проектор не был выключен надлежащим образом, то для защиты лампы при попытке перезапуска проектора вентиляторы будут несколько минут работать на охлаждение. Повторное нажатие кнопки Power позволяет включить проектор после того, как вентиляторы остановятся и Индикатор POWER загорится оранжевым светом.

- Фактический срок службы лампы зависит от внешних условий и режимов эксплуатации.

Непосредственное отключение питания

После выключения питания выньте кабель питания из розетки. Для защиты лампы подождите около 10 минут перед повторным включением проектора. (В случае повторного включения проектора вентиляторы включаются на несколько минут для охлаждения. В таком случае повторное нажатие на кнопку  позволяет включить проектор после остановки вентиляторов и включения оранжевого светодиодного индикатора.

Работа с меню

Система меню

Обратите внимание, что функции экранных меню зависят от типа выбранного входного сигнала.

Главное меню	Подменю	Параметры	
1. ДИСПЛЕЙ	Цвет стены	Выкл./Светло-желтый/Розовый/ Светло-зеленый/Синий/ Школьная доска	
	Формат	Авто/Реальн./4:3/16:9/16:10	
	Трапецеидальность		
	Положение		
	Фаза		
	Размер по горизонт.		
	Цифровое увеличение		
	Синхр. 3D	Выкл./Вверх-Вниз/Чередование кадров	
	Синхр. 3D - Инвертировать	Вкл./Выкл.	
		Школьная доска	Выкл./Составление письма/Нотный лист/Рабочий лист/Координатная сетка
	Обучающий шаблон	Белая доска	Выкл./Составление письма/Нотный лист/Рабочий лист/Координатная сетка
	2. ИЗОБРАЖЕНИЕ	Режим изображения	Динамический/Презентация/sRGB/Кино/ Пользовательский 1/Пользовательский 2
Режим справки		Динамический/Презентация/sRGB/Кино	
Яркость			
Контрастность			
Цвет			
Оттенок			
Резкость			
Brilliant Color		Вкл./Выкл.	
Цветовая температура		Холодный/Обычный/Теплый	
		Основной цвет	R/G/B/C/M/Y
3D управление цветом	Оттенок		
	Насыщенность		
	Усиление		
	Сохранить настройки		
3. ИСТОЧНИК	Быстрый автопоиск	Вкл./Выкл.	
	Преобразование цветового пространства	Авто/RGB/YUV	

4. НАСТРОЙКИ СИСТЕМЫ: Основные

Таймер презентации	Интервал таймера	1~240 минут
	Дисплей таймера	Всегда/Последняя минута/Последние 2 минуты/Последние 3 минуты/Никогда
	Положение таймера	Слева сверху/Слева снизу/Справа сверху/Справа снизу
	Способ отсчета таймера	Назад/Вперед
	Звуковое напоминание	Вкл./Выкл.
	Вкл./Выкл.	Да/Нет
Язык		English / Français / Deutsch Italiano / Español / Русский 繁體中文 / 简体中文 / 日本語 / 한국어 / Svenska / Nederlands / Türkçe / Čeština / Português / हिन्दी / Polski Magyar/ Български/ Hrvatski/ Română/ Suomi/ Norsk/ Dansk /Indonesian/Ελληνικά/ العربية / हिन्दी
Положение проектора		Спер. - стол/Сзади на столе/Сзади на потолок/Спер. - потолок
Настройки меню	Время вывода меню	5 с/10 с/15 с/20 с/25 с/30 с
	Положение меню	В центре/Слева сверху/Справа сверху/Справа снизу/Слева снизу
	Напоминающее сообщение	Вкл./Выкл.
Настройки рабочего режима	Непосредственное включение питания	Вкл./Выкл.
	Автоотключение	Отключено/5 мин/10 мин/15 мин/20 мин/25 мин/30 мин
	Эко-таймер пустого экрана	Отключено/5 мин/10 мин/15 мин/20 мин/25 мин/30 мин
	Таймер сна	Отключено/30 мин/1 час/2 час/3 час/4 час/12 час
	Быстрое охлаждение	Вкл./Выкл.
	Немедленный перезапуск	Вкл./Выкл.
	Вкл. при обнаруж. Сигнала	Вкл./Выкл.
Блокировка клавиш панели	Вкл./Выкл.	Да/НЕТ
Цвет фона		ВепQ/Черный/Синий/Фиолетовый
Начальный экран		ВепQ/Черный/Синий/MyScreen
MyScreen	Снимок экрана	Да/НЕТ
Удаленный приемник		Спереди и Сверху/Спереди/Сверху

5. НАСТРОЙКИ СИСТЕМЫ Дополнит.

Режим высокогорья	Вкл./Выкл.	Да/Нет
	Отключение звука	Выкл./Вкл.
Настройки звука	Громкость	
	Звук вкл./выкл. пит.	Выкл./Вкл.
Настройки лампы	Режим лампы	Обычный/Экономичный/ИНТЕЛ. ЭКОН.
	Сброс таймера лампы	Сброс/Отмена
	Эквив. ресурс лампы	
Настройки безопасн.	Изменить пароль	
	Изменить параметры безопасности	Блокировка при включении Блокировка при экранной заставке
Скорость передачи		2400/4800/9600/14400/19200/38400/ 57600/115200
Тестовый образец		Вкл./Выкл.
Субтитры (СТ)	Включить СТ	Выкл./Вкл.
	Версия СТ	СТ1/СТ2/СТ3/СТ4
Настройки реж. ожид.	Выход монитора	Вкл./Выкл.
	Транзитная передача звука	Выкл./Компьютер1/Компьютер2/ Видео,S-video/HDMI
	Сеть	Вкл./Выкл.
Сетевые настройки	Проводная локальная сеть	Состояние DHCP IP-адрес Маска подсети Шлюз по умолчанию Сервер DNS Применить
	Обнаружение устройства AMX	Вкл./Выкл.
	MAC-адрес	
	Сброс всех настроек	Сброс/Отмена

6. ИНФОРМАЦИЯ





Текущее состояние системы



- ИСТОЧНИК
- Режим изображения
- Разрешение
- Система цвета
- Эквив. ресурс лампы
- Версия встроенного ПО









Обратите внимание, что эти пункты меню доступны только в том случае, если проектором обнаружен по крайней мере один действительный сигнал. Если к проектору не подключено оборудование или сигнал не обнаружен, доступны лишь некоторые пункты меню.

Описание каждого меню



- Значения по умолчанию, приведенные в этом руководстве, особенно на стр. 52–60, даны только для справки. Они могут быть другими на других проекторах ввиду непрерывного улучшения изделия.



ФУНКЦИЯ	ОПИСАНИЕ
Цвет стены	Корректировка цвета проецируемого изображения в тех случаях, когда поверхность отображения не является белой. Подробнее см. в разделе " Цвет стены " на стр. 35.
Формат	Имеется несколько вариантов установки формата изображения в зависимости от источника входного сигнала. Подробнее см. в разделе " Выбор формата изображения " на стр. 32.
Трапецеидальность	Коррекция любого трапецеидального искажения изображения. Подробнее см. в разделе " Коррекция трапецеидального искажения " на стр. 27.
1. Меню ДИСПЛЕИ	Положение Отображение страницы настройки положения. Для перемещения проецируемого изображения воспользуйтесь кнопками перемещения. Значения, отображаемые в нижней части страницы, изменяются при каждом нажатии кнопки до достижения максимального или минимального соответствующего значения.  Эта функция доступна только при выборе сигнала с ПК (аналогового RGB).
	Фаза Регулировка фазы синхронизации для уменьшения искажения изображения.  Эта функция доступна только при выборе сигнала с ПК (аналогового RGB). 
	Размер по горизонт.  Эта функция доступна только при выборе сигнала с ПК (аналогового RGB).
Цифровое увеличение	Увеличение или уменьшение размера проецируемого изображения. Подробнее см. в разделе " Увеличение и поиск деталей " на стр. 32.

ФУНКЦИЯ	ОПИСАНИЕ
<p style="writing-mode: vertical-rl; transform: rotate(180deg);">1. Меню ДИСПЛЕЙ</p> <p>Синхр. 3D</p>	<p>Данный проектор поддерживает функцию 3D, которая позволяет просматривать 3D-фильмы, видео и спортивные соревнования с большей реалистичностью за счет представления глубины изображения. Для просмотра 3D-изображений требуется надеть 3D-очки.</p> <p>Синхронизация видео: 480i Синхронизация ПК: до 1280x800 при частоте 120Гц для чередования кадров Синхронизация ПК: до 1280x800 при частоте 60Гц для чередования кадров Синхронизация ПК: до SXGA+ при частоте 60Гц для Вверх-Вниз</p> <p> Если включена функция 3D Sync (синхронизация 3D):</p> <ul style="list-style-type: none"> • Уровень яркости проецируемого изображения уменьшается. • Настройка режима изображения не возможна. • Допускается ограниченная корректировка трапецеидальных искажений.
<p>Синхр. 3D - Инвертировать</p>	<p>При обнаружении инверсии глубины изображения включите эту функцию для исправления проблемы.</p> <p> Данная функция включается только для входного сигнала ПК при частоте 120 Гц и входного сигнала Video и S-video.</p>
<p>Обучающий шаблон</p>	<p>Предоставляет ряд учебных шаблонов. Преподаватели могут использовать их в процессе обучения. Подробнее см. в разделе "Использование Обучающий шаблон" на стр. 43.</p>



ФУНКЦИЯ	ОПИСАНИЕ
Режим изображения	Стандартные режимы изображения позволяют оптимизировать настройку изображения в соответствии с типом программы. Подробнее см. в разделе "Выбор режима отображения" на стр. 34.
Режим справки	Выбор режима картинки, который наилучшим образом удовлетворяет качеству изображения, и последующая точная настройка изображения на основе выбора параметров ниже на этой же странице. Подробнее см. в разделе "Настройка режимов Пользовательский 1/ Пользовательский 2" на стр. 34.  Эта функция доступна, только когда выбран режим "Пользовательский 1" или "Пользовательский 2".
Яркость	Регулировка яркости изображения. Подробнее см. в разделе "Регулировка параметра Яркость" на стр. 35.  Эта функция доступна, только когда выбран режим "Пользовательский 1" или "Пользовательский 2".
Контрастность	Регулировка контрастности между темной и светлой частями изображения. Подробнее см. в разделе "Регулировка параметра Контрастность" на стр. 35.  Эта функция доступна, только когда выбран режим "Пользовательский 1" или "Пользовательский 2".
Цвет	Регулирование уровня насыщенности цвета -- количества каждого цвета в изображении. Подробнее см. в разделе "Регулировка параметра Цвет" на стр. 35.  Эта функция доступна, только когда выбран режим "Пользовательский 1" или "Пользовательский 2".  Эта функция доступна, только когда выбран композитный (Video) или S-Video видеосигнал, а формат системы – NTSC или PAL.
Оттенок	Настройка красного и зеленого цветового оттенка изображения. Подробнее см. в разделе "Регулировка параметра Оттенок" на стр. 35.  Эта функция доступна, только когда выбран режим "Пользовательский 1" или "Пользовательский 2".  Эта функция доступна, только когда выбран композитный (Video) или S-Video видеосигнал, а формат системы – NTSC или PAL.
Резкость	Регулировка резкости изображения. Подробнее см. в разделе "Регулировка параметра Резкость" на стр. 35.  Эта функция доступна, только когда выбран режим "Пользовательский 1" или "Пользовательский 2".

ФУНКЦИЯ	ОПИСАНИЕ
2. Меню ИЗОБРАЖЕНИЕ	<p>Регулировка уровня белого при поддержании правильного воспроизведения цветов. Подробнее см. в разделе "Регулировка параметра Brilliant Color" на стр. 35.</p> <p> Эта функция доступна только, когда выбран User 1/2 (Пользователь 1/2).</p>
	<p>Подробнее см. в разделе "Выбор параметра Цветовая температура" на стр. 35.</p> <p> Эта функция доступна только, когда выбран User 1/2 (Пользователь 1/2).</p>
	<p>Подробнее см. в разделе "3D управление цветом" на стр. 36.</p> <p> Эта функция доступна только, когда выбран User 1/2 (Пользователь 1/2).</p>
	<p>Сохранение настроек для режима Пользовательский 1 или Пользовательский 2.</p> <p> Эта функция доступна только, когда выбран User 1/2 (Пользователь 1/2).</p>
3. Меню ИСТОЧНИК	<p>Подробнее см. в разделе "Выбор входного сигнала" на стр. 31.</p>
	<p>Подробнее см. в разделе "Смена цветового пространства" на стр. 31.</p>

ФУНКЦИЯ	ОПИСАНИЕ
Таймер презентации	Звуковое напоминание выступающему о времени окончания презентации. Подробнее см. в разделе " Настройка таймера презентации " на стр. 38.
Язык	Выбор языка экранных меню. Подробнее см. в разделе " Порядок работы с меню " на стр. 28.
Положение проектора	Проектор можно установить под потолком или сзади проектора, а также с одним или несколькими зеркалами. Подробнее см. в разделе " Выбор места расположения " на стр. 14.
Настройки меню	<p>Время вывода меню Выбор времени отображения экранного меню после последнего нажатия кнопки. Продолжительность этого промежутка времени может составлять от 5 до 30 секунд с интервалом в 5 секунд.</p> <p>Положение меню Определяет положение экранного меню.</p> <p>Напоминающее сообщение Отображает или скрывает напоминание.</p>
	<p>Непосредственное включение питания При выборе On (Вкл.) данная функция будет включена. Подробнее см. в разделе "Включение проектора" на стр. 25.</p> <p>Автоотключение Автоматическое выключение проектора при отсутствии входного сигнала в течение заданного периода времени. Подробнее см. в разделе "Настройка автоотключения" на стр. 62.</p> <p>Эко-таймер пустого экрана Задание времени отображения пустого экрана после включения функции пустого экрана; по истечении указанного времени снова выводится изображение. Подробнее см. в разделе "Скрывание изображения" на стр. 39.</p> <p>Таймер сна Настройка таймера автоматического выключения проектора. Установка времени в диапазоне от 30 минут до 12 часов.</p> <p>Быстрое охлаждение Функция включается при выборе Вкл., при этом время охлаждения проектора сокращается до нескольких секунд.</p> <p> Попытка повторного включения проектора сразу после процесса быстрого охлаждения может вместо включения проектора привести к новому запуску охлаждающих вентиляторов.</p> <p> В режиме Быстрого охлаждения функция Мгновенного перезапуска не доступна.</p>
Настройки рабочего режима	

ФУНКЦИЯ	ОПИСАНИЕ
Настройки рабочего режима	<p>Немедленный перезапуск</p> <p>В режиме Мгновенного перезапуска пользователи могут мгновенно перезапускать проектор в течение 90 секунд после его отключения.</p> <p> При выключенном режиме Мгновенного перезапуска пользователям нужно подождать охлаждения лампы перед повторным запуском проектора.</p> <p> В режиме Мгновенного перезапуска функция Быстрого охлаждения не доступна.</p> <p>Вкл. при обнаруж. Сигнала</p> <p>Выбор Вкл. активирует автоматическое включение питания проектора при обнаружении сигнала VGA. Выбор Выкл. активирует включение питания проектора вручную (с клавиатуры или пульта ДУ).</p>
	<p>Блокировка клавиш панели</p> <p>Блокирует все кнопки на панели проектора, кроме кнопки питания и кнопок на пульте ДУ.</p>
4. Меню НАСТРОЙКИ СИСТЕМЫ: Основные	
Цвет фона	<p>Позволяет выбрать цвет фона, проецируемый при отсутствии входного сигнала проектора. Предусмотрены четыре варианта: Логотип BenQ, черный, синий или фиолетовый экран.</p>
Начальный экран	<p>Позволяет выбрать заставку, которая появляется при включении проектора. Предусмотрены четыре варианта: Логотип BenQ, экран MyScreen, черный или синий экран.</p>
MyScreen	<p>Захват и хранение проецируемого изображения как MyScreen. Подробнее см. в разделе "Создание собственного экрана включения" на стр. 37.</p> <p> В редких случаях, когда обработка изображения завершается неудачно, измените целевое изображение.</p>
Удаленный приемник	<p>Выбор ИК-датчика дистанционного управления проектора, который будет получать сигнал от пульта ДУ.</p>

ФУНКЦИЯ	ОПИСАНИЕ
Режим высокогорья	Режим для работы на большой высоте. Подробнее см. в разделе "Для выхода из экранного меню, нажмите" на стр. 40.
Настройки звука	<p>Позволяет войти меню параметров звука. Подробнее см. "Регулировка звука" на стр. 40 .</p> <p>Отключение звука Настройка функции отключения звука.</p> <p>Громкость Настройка уровня громкости звука.</p> <p>Звук вкл./выкл. пит. Установка звукового сигнала при включении или выключении питания.</p>
Настройки лампы	<p>Режим лампы Подробнее см. в разделе "Установка параметра Режим лампы в значение Экономичный" на стр. 62.</p> <p>Сброс таймера лампы Подробнее см. в разделе "Сброс таймера лампы" на стр. 66.</p> <p>Эквив. ресурс лампы Описание расчета общего времени работы лампы см. в "Данные о времени работы лампы" на стр. 62.</p>
Настройки безопасн.	<p>Изменить пароль Перед изменением пароля требуется ввести действующий пароль.</p> <p>Изменить параметры безопасности</p> <p>Блокировка при включении Подробнее см. в разделе "Защита проектора" на стр. 29.</p> <p>Блокировка при экранной заставке При включении блокировки начального экрана использование экрана MyScreen невозможно без правильного ввода пароля при каждой попытке записи экрана.</p>
Скорость передачи	Выбор скорости передачи данных, соответствующую характеристикам компьютера, позволяя подключить проектор с помощью подходящего кабеля RS-232. Функция предназначена для использования квалифицированным техническим персоналом.

ФУНКЦИЯ	ОПИСАНИЕ
Тестовый образец	Функция включается при выборе Вкл. , при этом на экране отображается решетка тестовой таблицы. С помощью тестового шаблона можно проверить и отрегулировать размер и фокус изображения и устранить искажения. Подробнее см. в разделе "Использование встроенного тестового образца" на стр. 42.
Субтитры (СТ)	<p>Включить СТ Функция включается при выборе Вкл., если входной видеосигнал содержит субтитры.</p> <ul style="list-style-type: none"> Субтитры (СТ): Представление на экране диалогов, дикторского текста и звуковых эффектов в видеофильмах и телепередачах в виде наложенного текста (наличие субтитров в программах ТВ обычно помечается, как "СТ"). <p>Версия СТ Позволяет выбрать версию субтитров. Для просмотра субтитров СТ1, СТ2, СТ3 или СТ4 (СТ1 - субтитры на основном языке вашей страны).</p>
Настройки реж. ожид.	<p>Выход монитора Функция включается при выборе Вкл.. Проектор может выдавать VGA-сигнал при нахождении в режиме ожидания, когда гнезда COMPUTER IN-1 и MONITOR-OUT подсоединены к устройству правильным образом. О процедуре подключения см. "Подключение монитора" на стр. 20.</p> <p>Транзитная передача звука Проектор может воспроизводить звук в режиме ожидания, когда соответствующие гнезда правильно подсоединены к устройствам. Нажмите на ◀/▶ для выбора желаемого источника. При выборе Компьютер 1 или Компьютер 2, звуковой сигнал подается только на разъем ЗВУКОВОЙ ВХОД -1 или ЗВУКОВОЙ ВХОД -2. При выборе Видео, S-Video, звуковой сигнал подается только на разъемы ЗВУКОВОЙ ВХОД L/R. При выборе HDMI аудиокабель не подключается, поскольку кабель HDMI передает звуковой сигнал.</p> <p>Сеть Для включения этой функции необходимо выбрать "Вкл.", после чего можно контролировать проектор и управлять им в режиме ожидания.</p> <ul style="list-style-type: none">  Включение этой функции несколько увеличивает потребление электроэнергии.  Вывод монитора работает только, если на гнездо COMPUTER IN-1 подается соответствующий входной сигнал D-Sub.
Сетевые настройки	<p>Проводная локальная сеть Подробнее см. в разделе "Управление проектором в локальной сети" на стр. 44.</p> <p>Обнаружение устройства АМХ При выборе Оп (Вкл.) данная функция будет включена. При включении Обнаружения устройства АМХ проектор обнаруживается АМХ контроллером.</p> <p>MAC-адрес Отображение mac-адреса данного проектора.</p>
Сброс всех настроек	<p>Возврат к исходным заводским настройкам.</p> <ul style="list-style-type: none">  Следующие настройки не сбрасываются: Положение, Фаза, Размер по горизонт., Пользовательский 1, Пользовательский 2, Положение проектора, Передача цветового пространства, Режим высокогорья Настройки безопасн., Скорость передачи, и Настройки сети.

ФУНКЦИЯ	ОПИСАНИЕ
<p style="writing-mode: vertical-rl; transform: rotate(180deg);">6. Меню ИНФОРМАЦИИ</p> <p>Текущее состояние системы</p>	<p>ИСТОЧНИК Показывает текущий источник сигнала.</p> <p>Режим изображения Показывает режим, выбранный в меню ИЗОБРАЖЕНИЕ.</p> <p>Разрешение Показывает исходное разрешение входного сигнала.</p> <p>Система цвета Показывает формат системы входного сигнала - NTSC, PAL, SECAM или RGB.</p> <p>Эквив. ресурс лампы Показывает наработку лампы в часах.</p> <p>Версия встроенного ПО Показывает версию микропрограммы.</p>

Обслуживание

Уход за проектором

Данный проектор не требует значительного обслуживания. Единственное, что надо делать постоянно – это содержать в чистоте объектив и корпус.

Запрещается снимать какие-либо детали проектора, кроме лампы. При необходимости замены других частей обращайтесь к поставщику.

Чистка объектива

В случае появления на поверхности объектива пыли или грязи выполните чистку.

- Для очистки от пыли используйте сжатый воздух.
- В случае появления грязи или пятен очистите поверхность с помощью бумаги для чистки объектива и аккуратно протрите мягкой тканью, смоченной чистящим средством для объектива.
- Никогда не используйте абразивные подушечки любого типа, щелочные или кислотные очистители, чистящий (абразивный) порошок, а также летучие растворители, например спирт, бензин, растворитель или средства от насекомых. Использование таких материалов, а также длительный контакт с резиновыми или виниловыми материалами может привести к повреждению поверхности проектора и материала кожуха.

 **Запрещается чистить объектив абразивными материалами.**

Чистка корпуса проектора

- Для удаления грязи или пыли протрите корпус мягкой тканью без пуха.
- Для очистки от присохшей грязи или пятен увлажните мягкой тканью, смоченной водой или нейтральным (рН) растворителем. Затем протрите корпус.

 **Запрещается использовать воск, спирт, бензин, растворитель и другие химические моющие средства. Это может привести к повреждению корпуса.**

Хранение проектора

При необходимости длительного хранения проектора соблюдайте следующие правила.

- Убедитесь, что температура и влажность в месте хранения соответствуют рекомендациям для данного проектора. Информацию о диапазоне см. в ["Технические характеристики" на стр. 69](#) или обращайтесь к продавцу.
- Уберите ножки регулятора наклона.
- Извлеките элементы питания из пульта ДУ.
- Упакуйте проектор в оригинальную или аналогичную упаковку.

Транспортировка проектора

Рекомендуется осуществлять транспортировку проектора в оригинальной заводской или аналогичной упаковке.

Сведения о лампе

Данные о времени работы лампы

Во время работы проектора продолжительность наработки лампы (в часах) автоматически рассчитывается с помощью встроенного таймера.

☞ См. **"Установка параметра Режим лампы в значение Экономичный"**, где приведены дополнительные сведения о режиме Экономичный.

Для получения данных о времени работы лампы (в часах):

1. Нажмите кнопку **MENU/EXIT**, а затем с помощью кнопок **◀/▶** выберите меню **НАСТРОЙКИ СИСТЕМЫ Дополнит.**
2. Нажмите **▼**, чтобы выделить **Настройки лампы**, а затем нажмите **MODE/ENTER**. На экране появится страница **Настройки лампы**.
3. В меню отобразится информация **Эквив. ресурс лампы**.
4. Чтобы выйти из меню, нажмите **MENU/EXIT**.

Сведения о времени наработки лампы можно также найти в меню **ИНФОРМАЦИЯ**.

Увеличение времени работы лампы

Проекционная лампа является расходным материалом. Чтобы максимально продлить срок службы лампы, можно выполнить следующие настройки в экранном меню.

Режим лампы	Описание
Normal	Яркость лампы 100%.
Экономичный	80% энергопотребления лампы.
ИНТЕЛ. ЭКОН.	Это настройка по умолчанию. Динамическое изменение энергопотребления лампы в зависимости от уровня яркости содержимого позволяет экономить от 30 до 100% энергии.

Установка параметра Режим лампы в значение Экономичный

Режим **Экономичный** снижает уровень шумов в системе и сокращает энергопотребление на 20%. В режиме **Экономичный** уменьшается мощность светового потока, что приводит к снижению яркости проецируемого изображения.

Установка проектора в режим **Экономичный** также увеличивает срок службы лампы. Для установки режима **Экономичный**, перейдите в меню **НАСТРОЙКИ СИСТЕМЫ Дополнит. > Настройки лампы > Режим лампы** и нажимайте кнопки **◀/▶**.

Настройка автоотключения

При использовании данной функции происходит автоматическое выключение проектора при отсутствии входного сигнала в течение заданного периода времени во избежание сокращения срока службы лампы.

Для установки функции **Автоотключение** перейдите в меню **НАСТРОЙКИ СИСТЕМЫ Основные > Настройки использования > Автоотключение** и нажмите клавишу **◀** или **▶**. Продолжительность этого промежутка времени можно установить в диапазоне от 5 до 30 минут с интервалом в 5 минут. Если стандартные варианты продолжительности не подходят, выберите вариант **Отключено**. По истечении определенного промежутка времени проектор автоматически выключится.

Срок замены лампы

Если индикатор **Lamp** горит красным цветом или появляется сообщение о необходимости замены лампы, необходимо установить новую лампу или обратиться к поставщику. Использование старой лампы может вызвать нарушение нормальной работы проектора, кроме того, хотя и в достаточно редких случаях, это может привести к взрыву лампы. Информацию по замене лампы см. на сайте <http://lamp.benq.com>.

 Индикаторы лампы и температуры загораются при перегреве лампы. Подробнее см. в разделе "Индикаторы" на стр. 67.

О замене лампы напоминают следующие предупреждения.

 Приведенные ниже предупреждающие сообщения даны только для справки. Для подготовки и замены лампы следуйте указаниям, фактически отображаемым на экране.

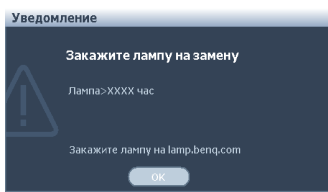
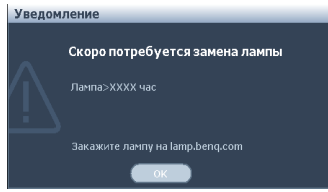
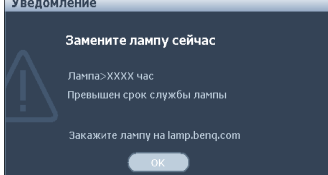
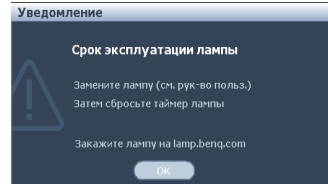
Состояние	Сообщение
<p>Для обеспечения оптимальной работы установите новую лампу. Если в предустановленном режиме Экономичный (см. раздел "Данные о времени работы лампы" на стр. 62) проектор работает нормально, можно продолжать работу до появления следующего предупреждения об окончании срока службы лампы.</p> <p>Нажмите MODE/ENTER для сброса предупреждения.</p>	
<p>Настоятельно рекомендуется заменить лампу на этом этапе. Лампа является расходным материалом. Яркость лампы со временем уменьшается. Это не является неисправностью. В случае значительного снижения яркости лампу можно заменить.</p> <p>Нажмите MODE/ENTER для сброса предупреждения.</p>	 
<p>Для продолжения нормальной работы проектора данную лампу НЕОБХОДИМО заменить.</p> <p>Нажмите MODE/ENTER для сброса предупреждения.</p>	

 Символы "XXXXX" в указанных выше сообщениях — это числа, которые зависят от конкретной модели.

Замена лампы



- Ртутная лампа содержит ртуть. Соблюдайте местные законы по утилизации. См. www.lamprecycle.org.
 - Если замена лампы выполняется, когда проектор подвешен верхней стороной вниз на потолке, убедитесь, что под гнездом лампы никого нет, чтобы исключить возможность получения травмы или повреждения глаз осколками лампы.
 - Во избежание поражения электрическим током, перед заменой лампы обязательно выключите проектор и отсоедините шнур питания.
 - Перед заменой лампы для предотвращения ожога дайте проектору остыть в течение примерно 45 минут.
 - Во избежание порезов, а также во избежание повреждения внутренних деталей проектора, соблюдайте предельную осторожность, удаляя острые осколки стекла разбившейся лампы.
 - Во избежание травм и для предотвращения ухудшения качества изображения, не прикасайтесь к пустому отсеку лампы, когда лампа извлечена, чтобы не задеть объектив.
 - Лампа содержит ртуть. Ознакомьтесь с местными правилами утилизации опасных отходов и соблюдайте их при утилизации использованных ламп.
 - Для бесперебойной работы проектора рекомендуется приобрести запасную лампу производства VenQ для замены.
1. Выключите питание и отсоедините проектор от электрической розетки. Если лампа горячая, то во избежание ожогов подождите приблизительно 45 минут, пока лампа остынет.
 2. Ослабьте винты на крышке лампы.

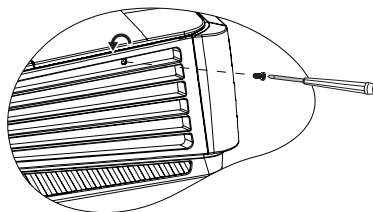

3. Снимите крышку лампы следующими образом: сдвинув крышку к стороне проектора (a); вытащив ее (b).



- Не включайте питание при снятой крышке лампы.
- Не просовывайте пальцы между лампой и проектором. Острые углы внутри проектора могут причинить повреждения.

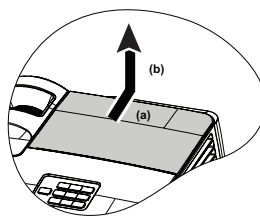

4. Ослабьте винты, удерживающие лампу.

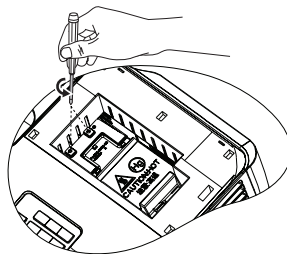

5. Поднимите ручку в вертикальное положение. С помощью ручки медленно вытяните лампу из проектора.



- При слишком быстром вытягивании лампа может разбиться, и осколки попадут внутрь проектора.
- Не оставляйте лампу в местах возможного попадания воды или доступных детям, а также рядом с легко воспламеняющимися материалами.
- После извлечения лампы не касайтесь внутренних деталей проектора. Прикосновение к оптическим компонентам внутри проектора может привести к появлению цветных пятен и искажению проецируемого изображения.

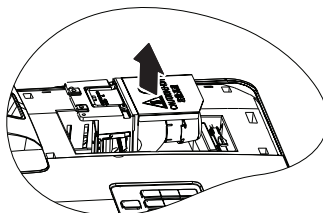

6. Вставьте новую лампу в отсек для лампы и убедитесь, что она закреплена в проекторе.

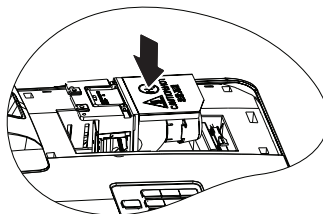

7. Затяните винты, удерживающие лампу.



- Незатянутый винт - это ненадежное соединение, которое может привести к нарушению нормальной работы проектора.

- Не затягивайте винт слишком сильно.

8. Убедитесь, что ручка находится полностью в горизонтальном положении и зафиксирована на месте.

9. Установите обратно крышку лампы, задвинув ее на место.

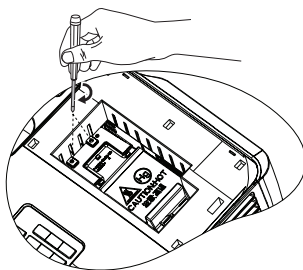

10. Затяните винты, удерживающие крышку лампы.



- Незатянутый винт - это ненадежное соединение, которое может привести к нарушению нормальной работы проектора.

- Не затягивайте винт слишком сильно.

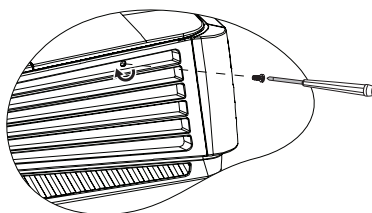
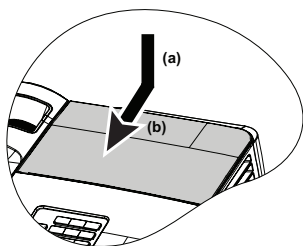

11. Включите проектор.



Не включайте питание при снятой крышке лампы.

Сброс таймера лампы

12. После появления начального экрана войдите в экранное меню. Перейдите в меню **НАСТРОЙКИ СИСТЕМЫ Дополнит. > Настройки лампы**. Нажмите **MODE/ENTER**. На экране появится страница **Настройки лампы**.

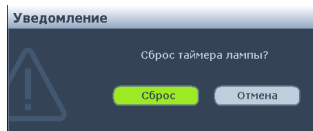

Нажмите **▼**, чтобы выделить **Сброс таймера лампы**, а затем нажмите **MODE/ENTER**. Появится предупреждение с запросом подтвердить сброс таймера лампы. Выделите **Сброс** и нажмит **MODE/ENTER**. Время работы лампы будет сброшено на «0».



Не следует выполнять сброс показаний счетчика, если лампа не новая или не была заменена - это может привести к повреждению.

Индикаторы

Индикатор			Состояние и описание
POWER	TEMP	LAMP	
Индикация питания			
Оранжевый	Выкл.	Выкл.	Режим ожидания.
Зеленый Мигает	Выкл.	Выкл.	Включение питания.
Зеленый	Выкл.	Выкл.	Штатная работа.
Оранжевый Мигает	Выкл.	Выкл.	<ol style="list-style-type: none"> Для охлаждения проектора требуется 90 секунд, так как выключение было неправильным, не было предоставлено нормальное время для охлаждения. ИЛИ После выключения питания для охлаждения проектора требуется 90 секунд. ИЛИ Проектор автоматически выключился. После повторного включения он снова отключается. Обратитесь за помощью к поставщику.
Индикация лампы			
Выкл.	Выкл.	Красный	Проектор автоматически выключился. После повторного включения он снова отключается. Обратитесь за помощью к поставщику.
Выкл.	Выкл.	Красный	<ol style="list-style-type: none"> Требуется 90 секунд для охлаждения проектора. ИЛИ Обратитесь за помощью к поставщику.
Индикация температуры			
Выкл.	Красный	Выкл.	Проектор автоматически выключился. После повторного включения он снова отключается. Обратитесь за помощью к поставщику.
Выкл.	Красный	Выкл.	
Выкл.	Красный	Выкл.	
Выкл.	Красный	Выкл.	

Поиск и устранение неисправностей

? Проектор не включается

Причина	Способ устранения
Питание не поступает.	Подключите шнур питания к разъему питания на проекторе и вставьте штепсельную вилку в розетку. Если розетка оснащена выключателем, убедитесь в том, что он включен.
Попытка включения проектора во время охлаждения.	Дождитесь окончания процесса охлаждения.

? Нет изображения

Причина	Способ устранения
Источник видеосигнала не включен или подключен неверно.	Включите источник видеосигнала и проверьте подключение сигнального кабеля.
Неправильное подключение проектора к источнику входного сигнала.	Проверьте подключение.
Неверно выбран входной сигнал.	Выберите входной сигнал с помощью кнопки SOURCE на панели управления проектора или пульта ДУ.
Крышка объектива закрыта.	Откройте крышку объектива.

? Размытое изображение

Причина	Способ устранения
Неправильно сфокусирован объектив проектора.	Настройте фокус объектива регулятором фокуса.
Неправильное взаимное расположение проектора и экрана.	Отрегулируйте угол и направление проецирования, а также высоту, при необходимости.
Крышка объектива закрыта.	Откройте крышку объектива.

? Не работает пульт ДУ

Причина	Способ устранения
Батарея разряжена.	Замените батарею на новую.
Между пультом ДУ и проектором имеется препятствие.	Уберите препятствие.
Вы находитесь далеко от проектора.	Встаньте на расстоянии не более 8 метров от проектора.

? Неправильно указан пароль

Причина	Способ устранения
Вы забыли пароль.	Подробнее см. раздел "Начало процедуры восстановления пароля" на стр. 30.

Технические характеристики

 Все характеристики могут изменяться без уведомления.

Оптические характеристики

Разрешение

1280 x 800 WXGA

Проекционная система

Однокристалльное цифровое
микрозеркальное устройство (DMD)

Объектив, фокусное расстояние

$F = 2,55-3,06$

$f = 21-25,6$ мм

Лампа

230 Вт, 3500/5000 часов(до 6500
часов в режиме Smart Eco)

Электрические характеристики

Питание

100–240 В переменного тока; 3,20 А;

50–60 Гц (автоматический)

Энергопотребление

300 Вт (макс.); < 1 Вт (режим
ожидания)

Механические характеристики

Вес

2,45 кг (5,4 фунта)

Выходные разъемы

Выход RGB

D-Sub (15-контактов, гнездо) – 1 шт.

Динамик

(стерео), 10 Вт – 1 шт.

Выход аудиосигналов

гнездо ПК-аудио – 1 шт.

Управление

Управление через последовательный
порт RS-232

(9 контактов) – 1 шт.

Управление по локальной сети

RJ45 – 1 шт. (проводное соединение)

USB (тип B) – 1 шт.

(поддерживает обновление
микропрограммного обеспечения/
предыдущая страница/следующая
страница)

Входные разъемы

Вход компьютера

Вход RGB

D-Sub (15-контактов, гнездо) – 2
шт.

Вход видеосигнала

S-VIDEO

Порт мини-DIN (4-контакта) x 1
шт.

VIDEO

гнездо RCA – 1 шт.

Вход сигнала SD/HDTV

гнездо RCA аналогового

компонентного видеосигнала – 3 шт.

(через вход RGB)

Цифровой-HDMI версии 1.3 – 1
шт.

Вход аудиосигналов

Аудиовход

гнездо ПК-аудио – 2 шт.

Аудиоразъем RCA (Л/П) – 2 шт.

Требования к окружающей среде

Рабочая температура

0°C–40°C на уровне моря

Отн. влажность при эксплуатации

от 10% до 90% (без конденсации)

Высота над уровнем моря при

эксплуатации

0-1499 м при температуре 0°C-35°C

1500–3000 м при температуре 0°C-

30°C (при включенном режиме
высокогорья)

Габаритные размеры

301,7 и (Ш) x 123,4 мм (В) x 323,5 мм (Д)

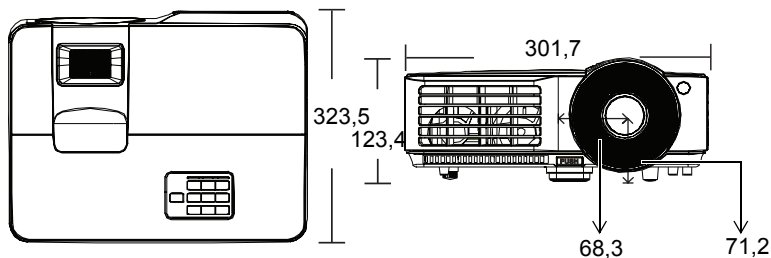

Установка на потолок

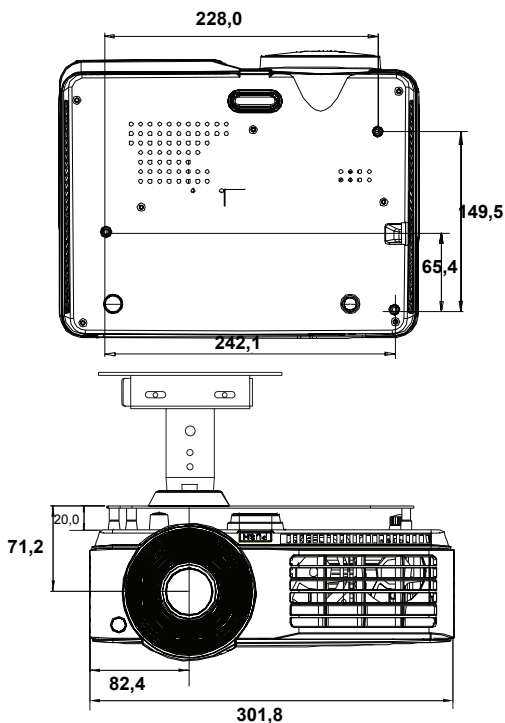

Винты для установки
на потолке:
M4 x 8 (макс. длина = 8
мм)

Единица
измерения: мм





Таблица синхронизации

Поддерживаемые режимы синхронизации для входа ПК

Разрешение	Частота строк (кГц)	Частота кадров (Гц)	Частота пикселей (МГц)	Режим
720 x 400	31,469	70,087	28,322	720 x 400_70
640 x 480	31,469	59,940	25,175	VGA_60
	37,500	75,000	31,500	VGA_75
	43,269	85,008	36,000	VGA_85
800 x 600	37,879	60,317	40,000	SVGA_60
	48,077	72,188	50,000	SVGA_72
	46,875	75,000	49,500	SVGA_75
	53,674	85,061	56,250	SVGA_85
1024 x 768	48,363	60,004	65,000	XGA_60
	56,476	70,069	75,000	XGA_70
	60,023	75,029	78,750	XGA_75
	68,677	84,997	94,500	XGA_85
1024 x 576	35,820	60,0	46,996	Netbook_1
1024 x 600	37,5	60,0	45,000	Netbook_2
1024 x 600	41,467	64,995	51,419	Netbook_3
1280 x 800	49,702	59,810	83,500	WXGA_60
	62,795	74,934	106,500	WXGA_75
	71,554	84,880	122,500	WXGA_85
1280 x 1024	63,981	60,020	108,000	SXGA_60
	79,976	75,025	135,000	SXGA_75
	91,146	85,024	157,500	SXGA_85
1280 x 960	60,000	60,000	108	1280 x 960_60
	85,938	85,002	148,500	1280 x 960_85
1440 x 900	55,935	59,887	106,500	WXGA+_60
1400 x 1050	65,317	59,978	121,750	SXGA+_60
1600 x 1200	75,000	60,000	162,000	UXGA
640 x 480 при 67 Гц	35,000	66,667	30,240	MAC13
832 x 624 при 75 Гц	49,722	74,546	57,280	MAC16
1024 x 768 при 75 Гц	60,241	75,020	80,000	MAC19
1152 x 870 при 75 Гц	68,680	75,060	100,000	MAC21
640 x 480	61,910	119,518	52,500	VGA_120*
800 x 600	77,425	119,854	83,000	SVGA_120*
1024 x 768	97,551	119,989	115,5	XGA_120*
1280 x 720	89,520	120,000	148,960	WXGA_120*

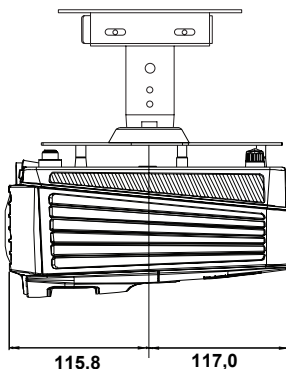
 *Поддерживаемые режимы синхронизации для функции 3D.

Поддерживаемые частоты синхронизации для входа HDMI

Разрешение	Частота строк (кГц)	Частота кадров (Гц)	Частота пикселей (МГц)	Режим
720 x 400	31,469	70,087	28,322	720 x 400_70
640 x 480	31,469	59,940	25,175	VGA_60
	37,861	72,809	31,500	VGA_72
	37,500	75,000	31,500	VGA_75
	43,269	85,008	36,000	VGA_85
800 x 600	37,879	60,317	40,000	SVGA_60
	48,077	72,188	50,000	SVGA_72
	46,875	75,000	49,500	SVGA_75
	53,674	85,061	56,250	SVGA_85
1024 x 768	48,363	60,004	65,000	XGA_60
	56,476	70,069	75,000	XGA_70
	60,023	75,029	78,750	XGA_75
	68,677	84,997	94,500	XGA_85
1280 x 800	49,702	59,810	83,500	WXGA_60
	62,795	74,934	106,500	WXGA_75
	71,554	84,880	122,500	WXGA_85
1280 x 1024	63,981	60,020	108,000	SXGA_60
	79,976	75,025	135,000	SXGA_75
	91,146	85,024	157,500	SXGA_85
1280 x 960	60,000	60,000	108	1280 x 960_60
	85,938	85,002	148,500	1280 x 960_85
1440 x 900	55,935	59,887	106,500	WXGA+_60
1400 x 1050	65,317	59,978	121,750	SXGA+_60
1600 x 1200	75,000	60,000	162,000	UXGA
640 x 480 при 67 Гц	35,000	66,667	30,240	MAC13
832 x 624 при 75 Гц	49,722	74,546	57,280	MAC16
1024 x 768 при 75 Гц	60,241	75,020	80,000	MAC19
1152 x 870 при 75 Гц	68,680	75,060	100,000	MAC21
VIDEO (HDCP)	31,47	60	27	480p
	31,25	50	27	576p
	45,00	60	74,25	720p_60
	37,50	50	74,25	720_50
	33,75	60	74,25	1080i_60
	28,13	50	74,25	1080i_50
	67,5	60	148,5	1080p
56,25	50	148,5	1080p	

☞ При отображении сигналов 1080i(1125i)/60Гц или 1080i(1125i)/50Гц возможно появление дрожания изображения.

Поддерживаемые видеорежимы для компонентного входного сигнала YPbPr

Формат сигнала	Частота строк (кГц)	Частота кадров (Гц)
480i(525i) на 60Гц	15,73	59,94
480p(525p) на 60Гц	31,47	59,94
576i(625i) на 50Гц	15,63	50,00
576p(625p) на 50Гц	31,25	50,00
720p(750p) на 60Гц	45,00	60,00
720p(750p) на 50 Гц	37,50	50,00
1080i(1125i) на 60 Гц	33,75	60,00
1080i(1125i) на 50Гц	28,13	50,00
1080p на 60 Гц	67,5	60,00
1080p на 50 Гц	56,25	50,00

 Отображение сигнала 1080i при 60 Гц или 1080i при 50 Гц может дать легкую вибрацию изображения.

Поддерживаемые режимы синхронизации для входов Video и S-Video

Режим Video	Частота строк (кГц)	Частота кадров (Гц)	Цветовая поднесущая (МГц)
NTSC*	15,73	60	3,58
PAL	15,63	50	4,43
SECAM	15,63	50	4,25 или 4,41
PAL-M	15,73	60	3,58
PAL-N	15,63	50	3,58
PAL-60	15,73	60	4,43
NTSC4,43	15,73	60	4,43

 *Поддерживаемые режимы синхронизации для функции 3D.

Гарантия и авторские права

Патенты

Настоящий проектор BenQ защищен следующими патентами:

Патенты США 6,837,608; 7,275,834; 7,181,318; патенты Тайваня 202690; 205470; I228635; I259932; патенты Китая (中国发明专利) ZL01143168.7; ZL03119907.0; ZL200510051609.2

Ограниченная гарантия

Корпорация BenQ гарантирует отсутствие в данном изделии дефектов материалов и изготовления при условии соблюдения правил эксплуатации и хранения.

Любая гарантийная рекламация должна сопровождаться подтверждением даты покупки. В случае обнаружения дефектов данного изделия в течение гарантийного срока единственным обязательством корпорации BenQ и единственным способом возмещения ущерба является замена любой неисправной детали (включая дефекты изготовления). Для получения гарантийного обслуживания немедленно сообщите обо всех дефектах поставщику, у которого было приобретено данное изделие.

Внимание! Данное гарантийное обязательство аннулируется в случае нарушения покупателем установленных компанией BenQ письменных инструкций, в частности влажность окружающей среды должна быть в пределах от 10% до 90%, температура от 0°C до 35°C, высота над уровнем моря не более 4920 футов (1500 м), также следует избегать работы проектора в запыленной среде. Данное гарантийное обязательство предоставляет вам определенные юридические права, наряду с которыми возможно существование других прав, различных для каждой конкретной страны.

Для получения дополнительной информации см. сайт www.BenQ.com.

Авторские права

Copyright 2011 BenQ Corporation. Все права сохранены. Воспроизведение, передача, перезапись, хранение в информационно-поисковых системах, а также перевод на любой язык (в том числе компьютерный) в любой форме и любым способом (электронным, механическим, магнитным, оптическим, химическим, ручным и пр.) любой части данного документа без предварительного письменного разрешения корпорации BenQ запрещены.

Ограничение ответственности

Корпорация BenQ не дает никаких обещаний или гарантий, как явных, так и подразумеваемых, относительно содержания данного документа, включая любые гарантии коммерческой пригодности или соответствия определенной цели. Кроме того, корпорация BenQ оставляет за собой право на периодическое обновление и изменение данного документа без обязательного уведомления кого-либо о таковых изменениях.

*DLP, Digital Micromirror Device и DMD являются торговыми марками Texas Instruments. Другие торговые марки защищены авторским правом соответствующих компаний и организаций.