

WKD 24500 T

WKD 24500 TS

**Стиральная машина**  
**Washing Machine**

**Руководство по эксплуатации**  
**User's Manual**

**BEKO**



Эта стиральная машина  
произведена на современном  
оборудовании, которое не наносит  
вреда окружающей среде.

---

Уважаемый Покупатель,

Мы желаем, чтобы это изделие, произведенное на современном оборудовании в соответствии с нормами, предъявляемыми к качеству на всех этапах производства, обеспечило в работе лучшие качественные характеристики. Для гарантирования такого результата, пожалуйста, тщательно прочитайте данную инструкцию по эксплуатации и сохраните ее для того, чтобы иметь возможность сверяться с ней в будущем.

**BEKO**

## Содержание

---

<b>1</b>	<b>Технические особенности Вашей стиральной машины</b>	<b>4</b>
<b>2</b>	<b>Предостережения по безопасности работы с машиной</b>	<b>6</b>
<b>3</b>	<b>Подготовка к стирке</b>	<b>8</b>
<b>4</b>	<b>Выбор программы и запуск машины</b>	<b>12</b>
<b>5</b>	<b>Инструкции по уходу за машиной и техническому обслуживанию</b>	<b>18</b>
<b>6</b>	<b>Установка</b>	<b>20</b>
<b>7</b>	<b>Перед обращением в службу сервисной поддержки</b>	<b>23</b>

# 1 Технические особенности Вашей стиральной машины

Модели	WKD 24500 T	WKD 24500 TS
Максимальная вместимость белья для сушки (кг).	4.5	4.5
Высота (см).	85	85
Ширина (см).	60	60
Глубина (см).	45	45
Вес нетто (кг).	59	59
Электропитание (В/Гц).	230/50	230/50
Потребляемый ток (А)	10	10
Мощность (Вт)	2350	2350
Цикл стирка - ополаскивание (об./мин.)	52	52
Цикл отжима (макс об./мин.)	1000	1000

С целью улучшения качественных показателей машины в ее технические характеристики могут быть внесены изменения без предварительного уведомления.

Числовые характеристики, приведенные в руководстве по эксплуатации, схематичны и могут не быть полностью идентичными фактическим характеристикам Вашей машины.

Данные, нанесенные на табличке с номинальными техническими характеристиками Вашей машины и данные, приведенные в документах, получены в лабораторных условиях при стандартных условиях работы. Эти значения могут изменяться в соответствии с режимом работы машины и условиями окружающей среды.



Продукция сертифицирована. Информация о сертификации по тел.8-800-200-23-56 (звонок бесплатный) Произведено ООО «БЕКО» 601010, Владимирская область, г.Киржач, ул. Гагарина, д.23, офис 7

## Ваша Стиральная машина

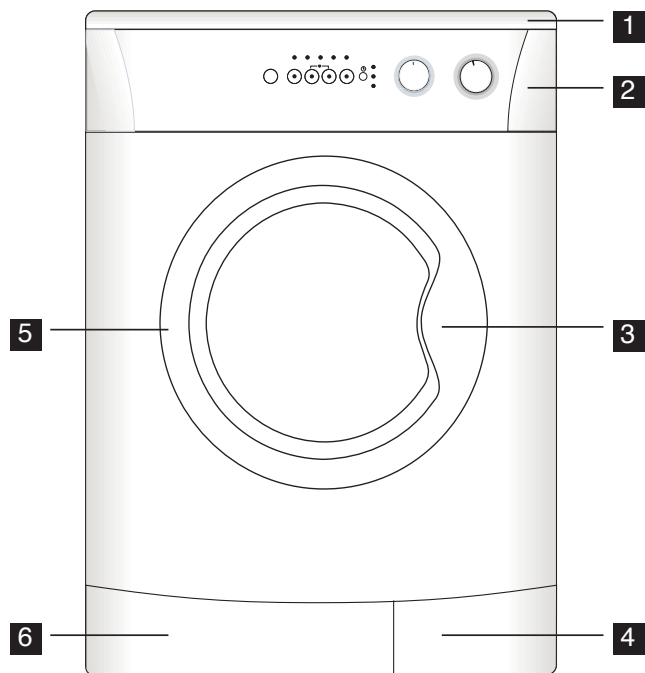

- 1** Верхняя крышка
- 2** Передняя панель
- 3** Ручка
- 4** Крышка фильтра
- 5** Передняя дверца
- 6** Полоса защиты от ударов

## 2 Предостережения по безопасности работы с машиной

---

- Эта машина предназначена для работы в домашних условиях.
- Ваша стиральная машина рассчитана на напряжение 230 В.
- Если плавкий предохранитель в Вашем доме рассчитан на ток меньше 16А, то необходимо, чтобы квалифицированный электрик установил Вам плавкий предохранитель, рассчитанный на ток 16 А.
- В случае использования или отсутствия трансформатора при работе, квалифицированный электрик должен подключить заземление к машине. Мы не несем ответственности за любое использование машины до подключения заземления.
- Никогда не устанавливайте Вашу машину на пол с ковровым покрытием. В противном случае электрические детали Вашей машины могут перегреться. Это может привести к поломке Вашей машины.
- Убедитесь в правильности подключения кранов горячей и холодной воды, иначе Ваше белье после стирки может быть горячим и разорванным.
- Пожалуйста, обратитесь в авторизованный сервисный центр по вопросам неисправности электрической розетки / кабеля.
- Убедитесь, чтобы Вы не используете старые шланги подачи/слива воды. Не используйте старые / поврежденные шланги подачи / слива воды. Это может быть причиной загрязнения Вашего белья.
- При первом запуске стирка должна проводиться по программе Хлопок 90°C без загрузки белья для подготовки Вашей машины к стирке.
- Показатели качества стирки Вашей стиральной машины зависят от качества воды и используемого моющего средства. Если вода низкого качества и используется неподходящее моющее средство, пятна останутся. Перед стиркой белья, имеющего пятна, обратите внимание на чистку белья в соответствии с рекомендациями, приведенными в последующих разделах.
- Это период хранения запасных частей для работы Вашей машины. В результате процедур контроля качества, в Вашей машине может оставаться небольшое количество воды. Это не приведет к поломке Вашей машине.
- Ваша машина запрограммирована на повторное начало работы, если электричество было отключено, а затем включено снова. Вы не можете

нажать клавишу On / Off для отмены программы. Машина будет продолжать работу по программе после включения электричества. Для ОТМЕНЫ программы нажмите клавишу > Start/Pause/Cancel < и удерживайте ее в течение трех секунд. (См. раздел «Отмена программы»).

Если на дисплее хода работы программы мигает индикатор «Door» («Дверца»), ручка выбора программ находится в среднем положении. В этом случае поверните ручку и установите ее снова. Если предупреждающая надпись продолжает мигать, обратитесь в службу сервисной поддержки.

- Если после начала работы Вашей машины начинает мигать ключ на клавише Start/Pause/Cancel, то дверца не закрыта.

Откройте и закройте дверцу снова и начните программу стирки заново.

- Если на дисплее хода работы программы мигает индикатор «Washing» («Стирка»), то в машине нет воды или водопроводный кран выключен. Проверьте водопроводные краны. Выключите Вашу машину и включите снова. Если проблема останется, то выньте штепсель из розетки, выключите водопроводный кран и обратитесь в службу сервисной поддержки.
- Если программа началась и нельзя осуществить

выбор программы, то Ваша машина может находиться в режиме защиты вследствие возникновения проблем инфраструктуры (напряжение, давление воды, и т.д.) Нажмите и удерживайте клавишу > Start/Pause/Cancel < в течение 3 секунд для переключения машины на установки завода-производителя.

- Большинство предупреждений по безопасности работы с машиной, которые заканчиваются рекомендацией обратиться в службу сервисной поддержки, связаны с проблемами инфраструктуры. По этим вопросам рекомендуется обращаться в авторизованные сервисные центры.
- Срок эксплуатации Вашей машины - 10 лет.

### 3 Подготовка к стирке

Перед запуском Вашей машины, пожалуйста, ознакомьтесь с приведенной ниже информацией:

Вы подключили кабель к электрической розетке?

Правильно ли Вы подключили сливной шланг?

Вы закрыли переднюю дверцу?

Вы открыли водопроводный кран?

Если Вы не установили Вашу машину, пожалуйста, прочтите раздел “Установка”.

#### Сортировка Белья

Сортируйте белье в соответствии с типом ткани, цветом, уровнем загрязненности и рекомендованной температуры стирки. Не стирайте белое белье вместе с цветным. Удалите твердые части, например, пояс, запонки, зажимы занавесок и т.д. или поместите белье в мешок из ткани для стирки. Выньте все из карманов. Застегните замки-молнии и пуговицы. Белье очень маленького размера, например, детская одежда, может попасть внутрь барабана, внутрь прокладки, в фильтр насоса, в шланг, и т.д. Для предотвращения этого рекомендуется поместить такое белье в завязываемый мешок или большее по раз-

мерам белье. См. раздел практической и полезной информации для загрязненного белья. В Вашей машине можно стирать шерстяные вещи с ярлыками “Machine wash” (“Машинная стирка”) или «No-matting» (“Не сбивать в ком”) при помощи специальной программы стирки для шерсти. Тонкое белье с ярлыками «Do not wash» («Не стирать») или «Hand wash» («Ручная стирка») (шелк, кашемир, чистая шерсть, и т.д.) можно стирать при помощи специальной программы ручной стирки.

#### Открытие передней дверцы

Потяните за ручку для открытия передней дверцы. Передняя дверца Вашей машины разработана таким образом, чтобы открываться только когда машина не работает. Если индикатор «Door» («Дверца») горит, то дверца может быть открыта.

#### Загрузка белья в машину

Заполните машину расправленным, а не скомканным бельем. Поместите вещи ручной работы в машину, вывернув их наизнанку. Убедитесь, что белье не застряло между прокладкой и передней дверцей.

Закройте дверцу загрузки, надавив на нее. Если дверца загрузки не закрыта правильно, машина не начнет работать.

## Выбор моющего средства и смягчителя

Количество используемого моющего средства зависит от жесткости воды и степени загрязненности белья. Рекомендованная дозировка указана на пакете. Если Ваше белье немного загрязнено и/или твердость воды низкая, используйте меньше моющего средства, как указано на упаковке. Иначе это может привести к чрезмерному пенообразованию.

Вы должны использовать моющее средство, специально предназначенное для автоматических стиральных машин. Избегайте использования отбеливателей, содержащих серу или хлор.

Поместите моющее средство в виде порошка и смягчитель в соответствующее отделение контейнера и закройте распределительный контейнер для моющих средств.

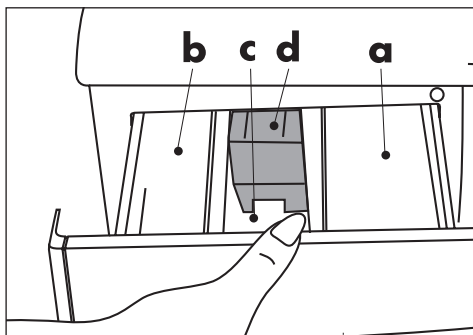

- a. Отделение I. Отделение для порошкового моющего средства для предварительной стирки.
- b. Отделение II. Отделение для порошкового моющего средства для основной стирки.
- c. Распределительный контейнер для смягчителя.
- d. Сифон.

Заполните отделение для смягчителя в соответствии с рекомендациями на упаковке (обычно <100 мл; ). Никогда не заполняйте на уровень больше “MAX”. Избыточное количество будет слито во всасывающую емкость и будет израсходовано впустую. Возможно, Вам понадобится заполнить отделение для смягчителя снова. Если смягчитель со временем загустел, добавьте немного воды для того, чтобы его разбавить. Смягчитель может затруднить прохождение средств для стирки через сифон и заблокировать поток.

# Пульт управления

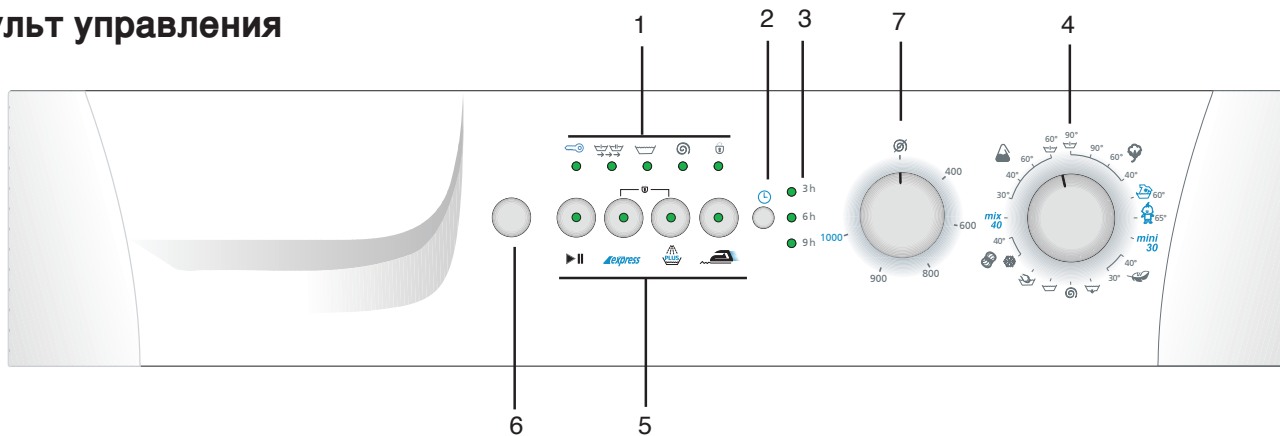

- 1- Дисплей хода выполнения программы
- 2- Клавиша выбора задержки времени
- 3- Дисплей времени
- 4- Ручка выбора программ

- 5- Клавиши вспомогательных функций
- 6- Клавиша On / Off
- 7- Регулятор выбора скорости отжима



## Вспомогательные Функции

### Экспресс *express*

Сокращает время стирки для слегка загрязненных тканей. Эта функция может использоваться для программ хлопок и синтетика при температуре стирки ниже 60°C.

### Полоскание плюс

При помощи этой функции Ваша машина добавит еще один цикл полоскания к трем циклам полоскания, которые она уже выполнила. Это дополнительное полоскание уменьшит воздействие остатка моющего средства на чувствительную кожу.

### Легкое глажение

Выберите эту функцию во избежание сминания Ваших вещей. При выборе функции легкое глажение, пожалуйста, загружайте меньше белья. Специальная программа стирки и отжима снизит сминаемость и Ваши вещи будут легче гладить.

### Ручка выбора скорости отжима

Вы можете отжимать белье со скоростью до 1000 об. / мин. в моделях стиральных машин, которые имеют клавишу выбора цикла. Ваша машина будет отжимать со скоростью не более 800 об. / мин. для программы синтетика и 600 об. / мин. для программы шерсть. Кроме того, если Вы не хотите отжимать Ваше белье, Вы можете выбрать положение “No spin” (“Без отжима”).

## 4 Выбор программы и запуск машины

Вставьте штепсель машины в электрическую розетку. Включите машину, нажав клавишу «On / Off». Откройте дверцу, потянув за ручку. Загрузите машину, не превышая массу загрузки, и закройте дверцу. Определите соответствующую программу из таблицы выбора программ в соответствии с типом белья, степенью загрязненности и температурой стирки. Установите ручку выбора программ в положение на желаемую программу-температуру стирки. Выберите подходящую скорость отжима в соответствии с выбранной программой. Если

Вы используете дополнительную функцию, нажмите клавишу необходимой дополнительной функции. После этого наполните распределительный контейнер Вашей машины соответствующим порошком и смягчителем. Запустите машину, нажав клавишу Start/Pause/Cancel. Индикатор Start/Pause/Cancel загорится. После запуска машины Вы можете следить на каком этапе выполнения программы Ваша машина сейчас находится при помощи дисплея хода выполнения программы.

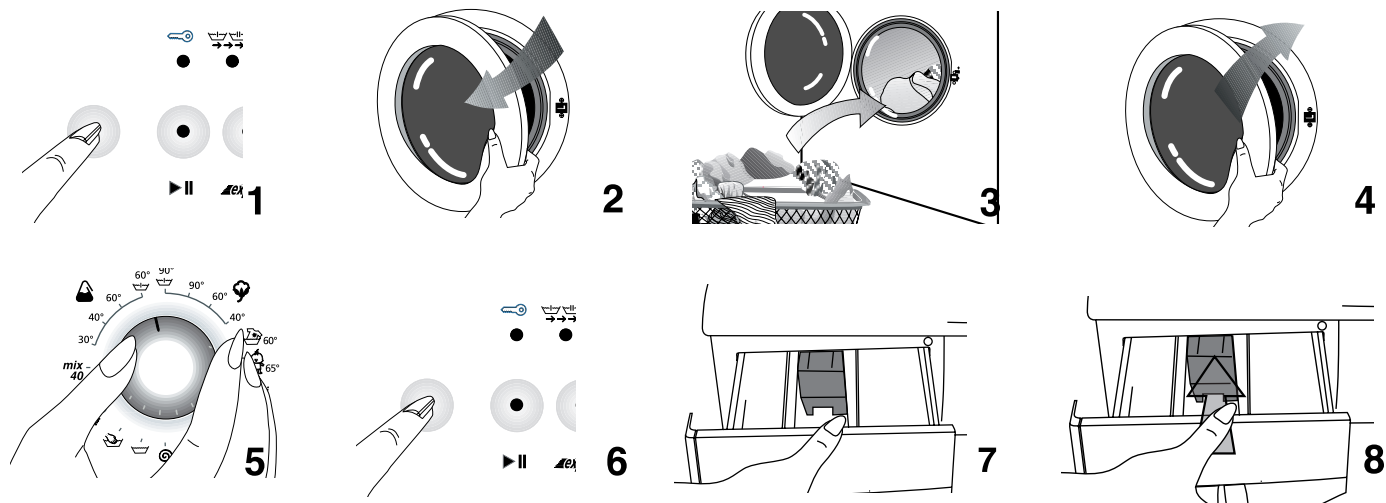

## Таблица выбора программ

Программа	Тип белья	Макс нагрузка (кг)	Продолжительность программы (минут).	Потребление воды (л)	Потребление электроэнергии (кВт/ч)	Быстрая стирка	Полоскание Глюс	Переключатель скорости вращения	Легкое глажение
Предварительная стирка + Хлопок 90	Прочные ткани из хлопка и льна высокой степени загрязненности	4,5	160	55	2.00		•	•	•
Хлопок 90	Прочные ткани из хлопка и льна высокой степени загрязненности	4,5	150	50	1.60	•	•	•	•
Хлопок 60**	Ткани из хлопка и льна нормальной степени загрязненности, стойкие к высокой температуре	4,5	135	49	0.85	•	•	•	•
Хлопок 40	Ткани из хлопка и льна небольшой степени загрязненности, чувствительные к высокой температуре	4,5	125	45	0.60	•	•	•	•
Интенсивная стирка 60	Прочные ткани из хлопка и льна высокой степени загрязненности	4,5	160	50	1.00		•	•	
Детский режим 65	Прочные ткани из хлопка и льна высокой степени загрязненности (детская одежда и т.д.)	4,5	170	60	1.00		*	•	
Предварительная стирка + Синтетика 60	Смешанные ткани из хлопка/синтетики высокой степени загрязненности, стойкие к нагреванию	2,5	125	45	0.95		•	•	•
Синтетика 60	Смешанные ткани нормальной степени загрязненности из хлопка/синтетики, стойкие к нагреванию	2,5	115	40	0.90	•	•	•	•
Синтетика 40	Смешанные ткани из хлопка/синтетики небольшой степени загрязненности, стойкие к нагреванию	2,5	105	40	0.50	•	•	•	•
Синтетика 30	Очень слабо загрязненные ткани или смешанные ткани из хлопка/синтетики, чувствительные к высокой температуре	2,5	90	40	0.25	•	•	•	•
Смешанный режим 40	Хлопковые ткани и льняные ткани нормальной степени загрязненности, чувствительные к высокой температуре	2,5	95	40	0.50	•	•	•	•
Тонкие ткани 40	Тонкие ткани, тонкие синтетические ткани, смешанные ткани на основе хлопка	2	70	45	0.35		•	•	•
Тонкие ткани 30	Тонкие ткани, тонкие синтетические ткани, смешанные ткани на основе хлопка	2	65	45	0.25		•	•	•
Шерсть 40	Шерсть и тонкие смешанные ткани с ярлыком, рекомендующим машинную стирку	1,5	55	40	0.25		•	•	
Шерсть в холодной воде	Шерстяное и тонкое белье с обозначением машинной стирки	1,5	45	40	0.03		•	•	
Ручная стирка 30	Специальная программа для шелка, кашемира или белья без обозначения машинной стирки	1	40	30	0.15			•	
Мини-30	Специальная программа для льняных тканей небольшой степени загрязнения	2,5	30	40	0.20			•	
Полоскание	Программа полоскания	4,5	23	11	0.04			•	
Отжим	Программа отжима	4,5	11	-	0.03			•	
Насос	программа насоса	-	2	-	-				

\*\* является программой определения потребления электроэнергии стиральной машиной (EN 60456)

### Нажатие клавиши «On\off»

При нажатии клавиши «On/Off» Ваша машина готова к выбору программы. При нажатии «On/Off» загорится индикатор «Door» («Дверца»), который означает, что «дверца, может быть открыта». Нажмите клавишу «On/Off» снова для того, чтобы выключить машину.

Нажатие клавиши «On/Off» не означает, что программа начнет работу. Для начала работы программы Вы должны нажать клавишу «Start/Pause/Cancel».

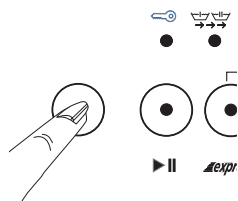

### Замок от детей

Для того, чтобы ход выполнения программы во время стирки белья не был нарушен нажатием различных клавиш детьми, существует функция замок от детей. Для включения функции замок от детей после начала стирки, нажмите одновременно клавиши включения функций Экспресс и Полоскание Плюс и удерживайте в течение трех секунд. Индикатор дополнительной функции Предварительная стирка будет мигать постоянно.

После окончания программы для начала новой программы или изменения уже заданной Вы должны отключить функцию замок от детей. Для этого нажмите те же клавиши и удерживайте их в течение трех секунд. Индикатор функции замок от детей будет отключен.

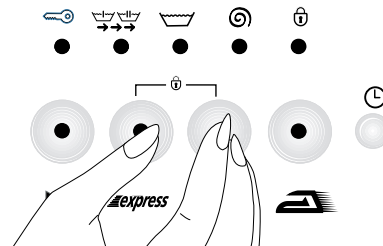

### Выбор функции

Дополнительные функции, выбираемые в соответствии с выбранной программой, могут быть включены при нажатии соответствующей клавиши. Индикатор выбранной функции загорится.

Если некоторые несовместимые дополнительные функции выбраны вместе, некоторые из них отключатся. Например, при работе программы хлопок, дополнительные функции «Экспресс» и полоскание плюс не могут быть выбраны вместе. После выбора программ «Экспресс» и при последующем нажатии клавиши «Rinse plus» («Полоскание плюс»), программа быстрой стирки будет работать, а индикатор функции «Экспресс» погаснет.

### Ход выполнения программы

После начала работы машины соответствующий индикатор программы на дисплее хода выполнения программ загорится. По завершении шага программы индикатор данного шага погаснет, а индикатор следующего шага включится. При нажатии клавиши «On/Off» загорится индикатор «Door» («Дверца»). После выбора программы стирки при нажатии клавиши «Start/Pause/Cancel» загорится индикатор «Washing» («Стирка») на дисплее хода выполнения программы. На заключительном этапе загорится индикатор «Spin cycle» («Цикл отжима»). По завершении программы индикатор «Ready» («Готов») заго-

рится снова.

Во время работы программы Вы можете нажать клавишу «Start/Pause/Cancel» для переключения машины в режим «Пауза». В этом случае индикатор «Start/Pause/Cancel» («Старт/Пауза/Отмена») будет мигать.

### Изменение программы

Вы можете использовать эту функцию для стирки белья одной группы тканей при более низких или более высоких температурах. Например, вместо программы Хлопок 60 может использоваться программа Хлопок 40. Для выбора программы Хлопок 40 вместо программы Хлопок 60 нажмите клавишу «Start/Pause/Cancel» и машина будет переключена в режим «Пауза». Поверните ручку выбора программ для выбора программ Хлопок 40.

Даже если во время работы программы установленная программа будет изменена при помощи ручки выбора программ, то будет выполняться первоначально выбранная программа. Для того, чтобы изменить программу, выполняемая программа стирки должна быть отменена. (См. раздел Отмена программы).

Для выбора дополнительных функций или скорости отжима, необходимые изменения могут быть внесены после нажатия клавиши «Start/Pause/Cancel». Однако, выбранные дополнительные функции должны быть совместимыми с программой стирки. Например, когда Ваша машина выполняет программу интенсивной стирки, Вы можете выбрать дополнительную функцию Полоскание плюс, но Вы не можете выбрать функцию Экспресс.

### Добавление белья

Если Вы хотите добавить белье в Вашу машину после начала программы, нажмите клавишу «Start/Pause» для переключения машины в режим «Пауза». Если уровень воды в машине соответствует, на дисплее хода выполнения программ загорится индикатор «Door» («Дверца») и белье может быть добавлено в машину. Если индикатор «Door» («Дверца») не загорится в течение одной минуты, то уровень воды в маши-

не не является соответствующим, и белье не может быть добавлено. Вы можете нажать клавишу «Start/Pause/Cancel» для продолжения программы.

### Задержка времени начала программы

При помощи клавиши «Time delay» Вы можете отложить начало выполнения выбранной программы на 3 часа, 6 часов или 9 часов.

При нажатии клавиши «Time delay» один раз, будет установлено время задержки начала выполнения программы 3 часа и загорится соответствующий индикатор. Если та же клавиша будет нажата повторно, то задержка начала выполнения программы будет составлять 6 часов и если эта же клавиша будет нажата третий раз, то задержка начала выполнения программы составит 9 часов. Если клавиша задержки начала выполнения программы будет нажата еще раз, то функция задержки будет отменена. При нажатии клавиши «Start/Pause/Cancel» после установки функции задержки начала выполнения программы, программа будет начата с задержкой. Во время периода задержки дверца может быть открыта и в машину может быть добавлено белье.

При нажатии клавиши «Start/Pause/Cancel» после установки функции задержки выполнения программы, Вы можете переключить машину в режим «Пауза» и изменить время задержки.

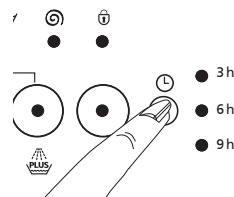

### Отмена Программы

Для отмены программы нажмите и удерживайте в течение трех секунд клавишу «Start/Pause/Cancel». Во время работы машины Вы можете нажать клавишу «Start/Pause/Cancel»

для переключения машины в режим «Пауза». В этом случае индикатор «Start/Pause/Cancel» («Старт/Пауза/Отмена») будет мигать.

### **Изменение программы**

Вы можете использовать эту функцию для стирки белья одной группы тканей при более низких или более высоких температурах. Например, вместо программы Хлопок 60 может использоваться программа Хлопок 40. Для выбора программы Хлопок 40 вместо программы Хлопок 60 нажмите клавишу «Start/Pause/Cancel» и машина будет переключена в режим «Пауза». Поверните ручку выбора программ для выбора программы Хлопок 40.

Даже если во время работы программы установленная программа будет изменена при помощи ручки выбора программ, то будет выполняться первоначально выбранная программа. Для того, чтобы изменить программу, выполняемая программа стирки должна быть отменена. (См. раздел Отмена программы).

Для выбора дополнительных функций или скорости отжима, необходимые изменения могут быть внесены после нажатия клавиши «Start/Pause/Cancel». Однако, выбранные дополнительные функции должны быть совместимыми с программой стирки. Например, когда Ваша машина выполняет программу интенсивной стирки, Вы можете выбрать дополнительную функцию Полоскание плюс, но Вы не можете выбрать функцию Экспресс.

### **Добавление белья**

Если Вы хотите добавить белье в Вашу машину после начала программы, нажмите клавишу «Start/Pause» для переключения машины в режим «Пауза». Если уровень воды в машине соответствующий, на дисплее хода выполнения программ загорится индикатор «Door» («Дверца») и белье может быть добавлено в машину. Если индикатор «Door» («Дверца») не загорится в течение одной минуты, то уровень воды в машине не является соответствующим, и белье не может быть добавлено. Вы можете нажать клавишу «Start/Pause/Cancel» для

продолжения программы.

### **Задержка времени начала программы**

При помощи клавиши «Time delay» Вы можете отложить начало выполнения выбранной программы на 3 часа, 6 часов или 9 часов.

При нажатии клавиши «Time delay» один раз, будет установлено время задержки начала выполнения программы 3 часа и загорится соответствующий индикатор. Если та же клавиша будет нажата повторно, то задержка начала выполнения программы будет составлять 6 часов и если эта же клавиша будет нажата третий раз, то задержка начала выполнения программы составит 9 часов. Если клавиша задержки начала выполнения программы будет нажата еще раз, то функция задержки будет отменена. При нажатии клавиши «Start/Pause/Cancel» после установки функции задержки начала выполнения программы, программа будет начата с задержкой. Во время периода задержки дверца может быть открыта и в машину может быть добавлено белье.

При нажатии клавиши «Start/Pause/Cancel» после установки функции задержки выполнения программы, Вы можете переключить машину в режим «Пауза» и изменить время задержки.

### **Отмена Программы**

Для отмены программы нажмите и удерживайте в течение трех секунд клавишу «Start/Pause/Cancel». После этого индикатор «Start/Pause/Cancel» («Старт/Пауза/Отмена») и все другие индикаторы погаснут. Вы можете выбрать новую программу и начать стирку.

Если отмена программы происходит во время стирки, то на дисплее хода выполнения программы загорится индикатор «Spin» («Отжим») и машина начнет откачивать воду. Когда погаснет индикатор «Spin» («Отжим»), загорится индикатор «Door» («Дверца») и можно будет открыть дверцу или выбрать новую программу. Даже если во время работы программы установленная программа будет изменена при помощи ручки выбора программ, то будет выполняться первоначально вы-

бранная программа. Для изменения программы стирки должна быть выполнена процедура «Отмены программы» и затем выбрана и запущена новая программа.

После того, как машина начнет работать, даже если скорость отжима или температура стирки была изменена во время работы программы, то будут действительными первоначально установленные скорость и температура стирки. Для изменения скорости отжима или температуры стирки можно выбрать новый цикл или температуру после нажатия клавиши «Start/Pause/Cancel».

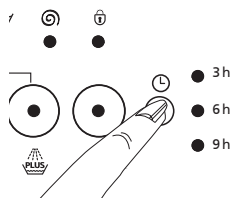

### Отмена программы

Для отмены программы нажмите и удерживайте «Start/Pause/Cancel» в течение трёх секунд, пока «Start/Pause/Cancel» и другие индикаторы не погаснут. После этого Вы можете выбрать новую программу и начать стирку.

Если отмена программы осуществляется во время стирки, следуйте пункту 1. Загорится индикатор «Отжим», машина сольёт воду, индикатор «Отжим» погаснет, загорится индикатор «Дверь», дверцу можно открыть и выбрать новую программу.

Для замены программы, необходимо сначала отменить старую. Если вы просто повернёте ручку выбора программ, ничего не произойдёт.

Если Вы хотите изменить число оборотов или температуру стирки, нажмите и удерживайте «Start/Pause/Cancel», после этого Вы можете изменить эти параметры.

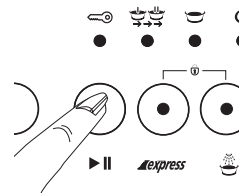

### Завершение программы

По завершении программы загорится индикатор «Door» («Дверца») и дверца может быть открыта. Машина готова к следующей стирке. Нажмите клавишу «On\Off» для выключения машины.

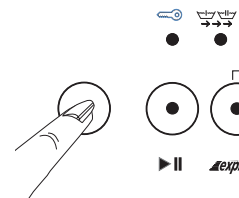

### Выгрузка белья

После завершения программы машина автоматически останавливается. Выключите водопроводный кран. Потяните за ручку и откройте дверцу загрузки. Выключите Вашу машину, нажав клавишу «On\Off». После выгрузки белья оставьте дверцу загрузки открытой и дайте барабану проветриться. Проверьте прокладку и очистите ее.

## 5 Инструкции по уходу за машиной и техническому обслуживанию

### Распределительный контейнер для моющих средств

Через некоторое время эксплуатации машины остатки порошковых моющих средств могут накапливаться в распределительном контейнере. Для очистки распределительного контейнера нажмите отмеченную точку сифона на отделении смягчителя и потяните ящик к себе. Промойте распределительный контейнер водой.

### Сифон

Не забывайте очищать присоску, когда она загрязняется. Для снятия присоски сначала выньте распределительный контейнер для моющих средств. Очистите его для предотвращения блокировки остатками смягчителя. После этого установите присоску обратно на место и убедитесь, что она установлена правильно.

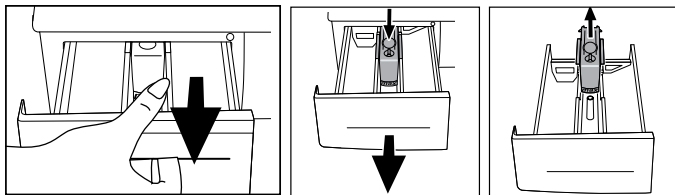

### Фильтры подачи воды

В каждом торце шланга, в месте его подключения к крану водопроводной воды, а также в каждом впускном клапане воды, расположенном с обратной стороны машины, установлены фильтры. Эти фильтры блокируют попадание инородных объектов и грязи внутрь

машины. Фильтры необходимо очищать регулярно во избежание засорения. Для этого отсоедините шланги подачи воды. Очистите верхнюю часть фильтра впускного клапана подачи воды щеткой. Если фильтры сильно засорены, Вы можете вынуть их при помощи пинцета. Вы можете вынуть плоскую часть шлангов подачи воды вместе с прокладками и промыть ее в проточной воде. (2 фильтра в машинах с одним шлангом подачи воды, 4 фильтра в машинах с двумя шлангами подачи воды).

### Шланг

Существует риск замерзания шланга в холодных регионах, если Ваша машина установлена в холодном месте. Когда машина не используется, остатки воды в шлангах, а также в фильтре насоса, должны быть слиты. Вода из шлангов подачи воды может быть слита после отключения их от водопроводного крана.

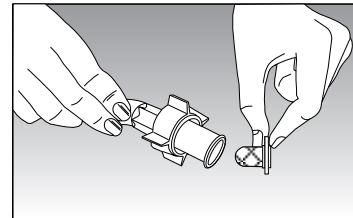
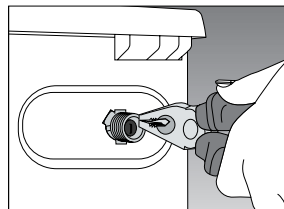

## Очистка фильтра насоса

В машине установлена система фильтров для поддержания длительного срока службы насоса путем улавливания инородных объектов, например, пуговиц, волокон тканей, которые попадают внутрь насоса во время слива воды. Рекомендуется очищать фильтр, когда он загрязнен.

Для этого:

Отключите штепсель Вашей машины от электрической сети. Откройте фильтр в правом нижнем углу, нажав на отмеченное место на крышке.

Риск ошпаривания горячей водой: В барабане может находиться около 15 литров горячей воды при температуре 90°C. Открывайте фильтр осторожно.

Перед открытием фильтра слейте воду через сливной шланг. Отсоедините сливной шланг. Подготовьте подходящий контейнер и откройте заглушку шланга. После того, как вода слита, установите заглушку на место. Откройте фильтр, поворачивая и сливая оставшуюся воду (max 30 мл) через заглушку фильтра. Очистите инородные объекты внутри фильтра. По завершении поворачивайте его по часовой стрелке и закройте. Закройте заглушку фильтра, надавив на нее.

Внимание!

Если фильтр и заглушка шланга не соответствуют, заглушка будет пропускать воду.

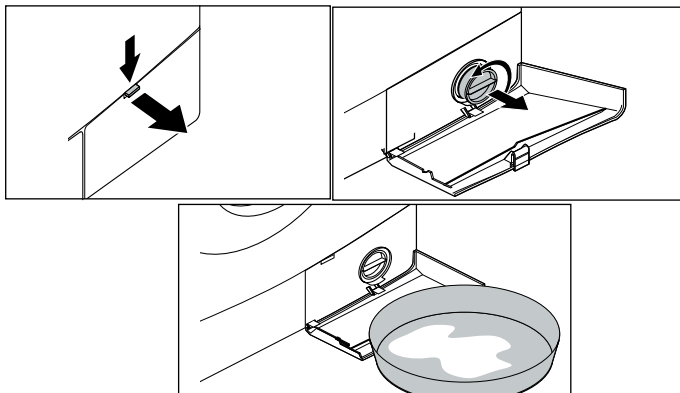

## 6 Установка

Если Ваша система не готова, доверьте квалифицированному водопроводчику подготовить ее.

1. Удаление болтов безопасности, используемых при транспортировке.

Перед эксплуатацией стиральной машины необходимо удалить транспортные зажимы!

Для этого:

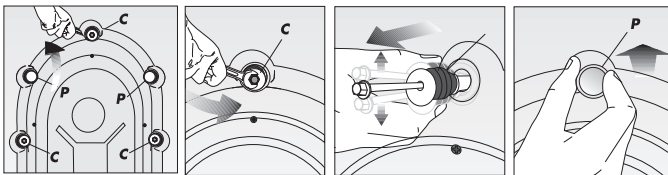

1. Ослабьте болты с маркировкой “С”, откручивая их соответствующим гаечным ключом против часовой стрелки.
2. Выкрутите болты безопасности, используемые при транспортировке.
3. Вставьте пластмассовые заглушки с маркировкой “Р” в отверстие транспортного крепления, вращая их в направлении стрелки и вдавливая их. Обратите внимание, пожалуйста! Сохраняйте транспортные зажимы на случай, когда машина снова будет транспортироваться. Всегда перевозите Вашу машину с транспортными зажимами.

### 2. Выравнивание ножек

Для того, чтобы Ваша машина работала без шума и вибрации, она должна быть должным образом сбалансирована. Четыре ножки Вашей машины можно регулировать. Сначала ослабьте пластмассовый контр-болт. После регулировки ножек для выравнивания машины затяните контр-болт.

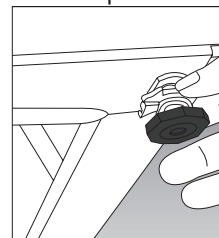

### 3. Подключение подачи / слива воды

#### а) Шланг подачи воды

Ваша машина подключена к источнику подачи воды при помощи специальных шлангов, поставляемых вместе с машиной. Красный шланг или шланг с красной надписью на нем – это шланг подачи горячей воды, синий шланг или шланг с синей надписью – шланг подачи холодной воды.

Для шлангов поставляются пластмассовые прокладки (4 для моделей с двумя шлангами подачи воды, 2 для моделей с одним шлангом подачи воды) или полиэтиленовые пакеты для устранения утечек в местах крепления. Эти

прокладки должны использоваться с каждой стороны соединения.

Прокладки со стороны машины должны быть соединены каналом с фильтром.

После подключения шланга проверьте все соединения на предмет возникновения утечек. Для устранения любого риска возникновения утечек воды, закрывайте водопроводные краны, когда машина не используется.

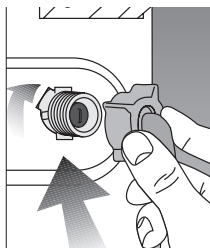

Ваша машина будет работать эффективно, если минимальное давление воды в водопроводном кране будет составлять 1 атмосферу, а максимальное 10 атмосфер. Фактически 1 атмосфера равна подаче 8 литров воды в минуту при полном открытии водопроводного крана.

Подключите шланг к машине. Зажмите болты руками, не используя гаечный ключ.

При установке заглушки на одном шланге модели с двумя шлангами подачи воды могут использоваться в качестве машины с одним шлангом подачи

воды. Установите заглушку на шланг подачи воды. Для остановки утечки воды необходима прокладка.

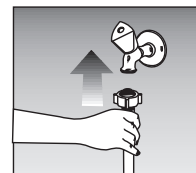

Не подключайте машину с одним шлангом подачи воды к горячей воде. Если машина подключена Y частью к двум шлангам подачи воды и для машин с одним шлангом подачи воды температура воды будет более 40°C, машина может переключиться на защитный режим.

#### б) Шланг слива воды

Шланг слива воды может быть прикреплен к ванной или помещен непосредственно в канализационное сливное отверстие. На шланге не должно быть перегибов. Сливной шланг должен быть закреплен держателем так, чтобы он не упал на землю.

Шланг должен быть помещен на высоте от 40 до 100 см от земли.

Сливной шланг может быть помещен непосредственно в канализационное сливное отверстие.

#### 4. Подключение к электросети

Подключите шнур электропитания к электрической сети, соответствующей параметрам максимального напряжения и номинального тока, указанным на табличке с номинальными характеристиками, которая расположена внутри противоударной полосы.

Обратите внимание! Страница 1 - шаги, которые необходимо предпринять перед началом работы стиральной машины в полностью автоматическом режиме и предостережения по безопасности эксплуатации.

Убедитесь, что Вы подключили заземление к розетке электропитания.

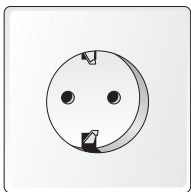

Внимание! Перед эксплуатацией машины проверьте следующее:

- Вы закрыли переднюю дверцу?
- Водопроводный кран открыт?
- Правильно ли помещен шланг слива воды?
- Подключено ли электропитание?

## 7 Перед обращением в службу сервисной поддержки

**Вы включали машину, но индикаторы на панели выключены.**

Проверьте заземление розетки электропитания или перегоревший плавкий предохранитель. Проверьте, правильно ли закрыта передняя дверца.

**Вода не поступает в машину.**

Проверьте, правильно ли закрыта передняя дверца. Водопроводные краны закрыты или засорились фильтры подачи воды.

**Поступившая в машину вода сразу сливается.**

Проверьте, установлен ли сливной шланг в соответствии с указаниями руководства по эксплуатации или нет.

**Вода вытекает из-под машины.**

Проверьте шланги подачи и слива воды. Затяните соединения. Шайбы шлангов могут быть изношенными. Если причиной не является одна из вышеуказанных неполадок, то неправильно закрыт фильтр насоса.

**Из распределительного контейнера для моющих средств выходит пена.**

Проверьте, подходит ли Ваше моющее средство для стирки в автоматической стиральной машине. В следующий раз используйте меньше моющего средства.

**Насос не сливает воду.**

Очистите фильтр насоса. Проверьте, нет ли перегибов сливного шланга? Если существует потребность в очистке фильтра насоса, прочтите соответствующий раздел руководства по эксплуатации.

### Описание международных символов по уходу за вещами на ярлыках текстильных изделий (ITCL).



Температура стирки

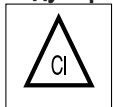

Может быть использован отбеливатель



Не используйте отбеливатель



Стирка в машине запрещена

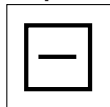

Сушите на горизонтальной поверхности



Не стирайте

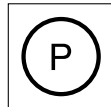

Сухая чистка

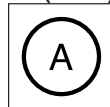

Могут быть использованы химические вещества

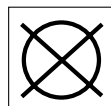

Сухая чистка запрещена

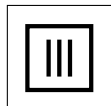

Не отжимать

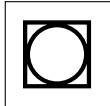

Можно стирать в машине с центрифугой

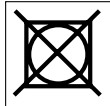

Не стирать в машине с центрифугой



Сушка на ровной поверхности



Глажка разрешена

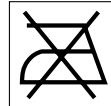

Не гладить

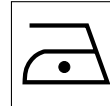

Теплая глажка



*Гарантия не распространяется на изделия, недостатки в которых возникли вследствие:*

- 1. Не соблюдения требований Изготовителя, указанных в гарантийном документе;*
  - 2. Не соблюдения Потребителем правил установки, подключения, эксплуатации, хранения или транспортировки изделия, указанных в инструкции по эксплуатации;*
  - 3. Ремонта не уполномоченными на то лицами, если такой ремонт повлек за собой отказ изделия;*
  - 4. Разборки изделия, изменения конструкции и других вмешательств, непредусмотренных инструкцией по эксплуатации;*
  - 5. Неисправностей и повреждений, вызванных экстремальными условиями и действием непреодолимой силы (пожар, стихийные бедствия, и т.д.);*
  - 6. Повреждений техники или нарушений ее нормальной работы, вызванных животными или насекомыми;*
  - 7. Повреждений техники или нарушений ее нормальной работы, вызванных сверхнормативными отклонениями параметров сети электро-, газо-, или водоснабжения от номинальных значений;*
  - 8. Использования изделия для предпринимательской деятельности и/или в непредусмотренных целях;*
  - 9. Образования на нагревательных элементах избыточного слоя накипи (при повышенной жесткости воды необходима обработка соответствующими составами);*
  - 10. Попадания во внутренние рабочие объемы изделия посторонних предметов, мелких деталей одежды или остатков пищи;*
  - 11. Механических повреждений изделия Потребителем (царапины, трещины, сколы и т.п.);*
  - 12. Потери товарного вида вследствие воздействия на изделие химических веществ;*
- иических и других подобных повреждениях, которые возникли в процессе эксплуатации.*



*Изготовитель не принимает претензии в следующих случаях:*

- 1. Не соблюдения правил установки;*
- 2. Отсутствия оригинального гарантийного талона;*
- 3. При отсутствии в гарантийном документе следующих сведений: даты продажи, штампа торгующей организации, подписи продавца, модели и серийного номера изделия;*
- 4. Внесения любых исправлений (изменений) в текст гарантийного документа.*

## Уважаемый Покупатель!

Благодарим Вас за выбор изделия торговой марки **BEKO**

Настоящие условия гарантии действительны на территории России, если иные условия не установлены действующим законодательством.

1. Изготовитель устанавливает на изделие гарантийный срок 2 (два) года со дня передачи Потребителю. Срок службы бытовой техники «БЕКО» при соблюдении правил эксплуатации и применения ее в бытовых целях составляет 10 (десять) лет.
2. Гарантия распространяется на изделия, используемые только для личных, семейных, домашних нужд, а также нужд, не связанных с осуществлением предпринимательской деятельности.
3. Проследите, чтобы гарантийный документ был правильно заполнен, не имел исправлений и в нем были указаны: дата продажи, штамп торговой организации и подпись продавца, модель и серийный номер изделия, дата установки, название и штамп фирмы-установщика.
4. Сохраняйте гарантийный документ, чек на проданное изделие и квитанцию на услуги по его установке (доставке), доработке водяных и электрических внутриквартирных коммуникаций, а также любые другие документы, относящиеся к гарантийному или техническому обслуживанию изделия.
5. Гарантийный срок на запчасти, замененные в течении гарантийного срока, составляет 6 (шесть) месяцев.
6. Прежде чем вызвать специалиста сервисного центра «БЕКО», внимательно прочитайте инструкцию по эксплуатации изделия. Если изделие исправно, то за сервисным центром «БЕКО» остается право требовать от Потребителя оплаты ложного вызова.
7. Любые претензии по качеству изделия рассматриваются только после предварительной проверки качества изделия представителем сервисного центра «БЕКО».
8. Изготовитель не несет какой-либо ответственности за любой возможный ущерб, нанесенный потребителю, в случае не соблюдения последним требований Изготовителя, указанных в данном гарантийном документе и инструкции по эксплуатации.



### Установка и подключение

1. Производитель рекомендует Вам доверить установку и подключение изделия «БЕКО» специалистам сервисного центра «БЕКО». Вы можете также обращаться в любую другую организацию, имеющую сертификат на оказание подобных услуг.
2. Оплата работ по установке и подключению изделия происходит по прейскуранту сервисного центра. Условия оплаты работ по установке и подключению регулируются действующим законодательством. Изготовитель не несет какой-либо ответственности за любой ущерб, нанесенный имуществу граждан вследствие установки и подключения, не соответствующих требованиям, указанным в инструкции по эксплуатации, и/или произведенных не уполномоченными на это лицами.
3. В случае нарушения требований Изготовителя по установке и подключению, ответственность за причиненный ущерб несет лицо, проводившее эту работу.



### ВНИМАНИЕ!

Изделие, имеющее трех-контактную сетевую вилку, обязательно должно быть заземлено!





**This product  
has been manufactured at  
environmental friendly modern  
facilities.**

---

Dear Customer,

We wish that this product, manufactured at modern facilities with total quality notions, will deliver you the best performance. In order to guarantee this, please read this instruction manual thoroughly and keep it for your future reference.

**BEKO**

# Contents

---

<b>1</b>	<b>Technical Features of Your Washing Machine</b>	<b>5</b>
<b>2</b>	<b>Warning</b>	<b>7</b>
<b>3</b>	<b>Preparation</b>	<b>9</b>
<b>4</b>	<b>Program Selection and Starting Machine</b>	<b>13</b>
<b>5</b>	<b>Care and maintenance</b>	<b>18</b>
<b>6</b>	<b>Installation</b>	<b>20</b>
<b>7</b>	<b>Before calling service</b>	<b>23</b>

# 1 Technical Features of Your Washing Machine

---

Models	WKD 24500 T	WKD 24500 TS
Maximum dry laundry capacity (kg.)	4.5	4.5
Height (cm.)	85	85
Width (cm.)	60	60
Depth (cm.)	45	45
Net Weight (kg.)	59	59
Electricity (V/Hz.)	230/50	230/50
Total Current (A)	10	10
Total Power (W)	2350	2350
Washing -rinsing cycle (cyc/min)	52	52
Spinning cycle (max cyc/min)	1000	1000

There may be changes in the technical features without prior notice in order to enhance product quality.

The figures in the manual are schematic and may not represent your actual machine one-to-one.

Labelling on your product and ones declared in the documents accompanying product are the values obtained under laboratory conditions with given standards. These values may vary according to usage and environmental conditions.

# Your Washing Machine

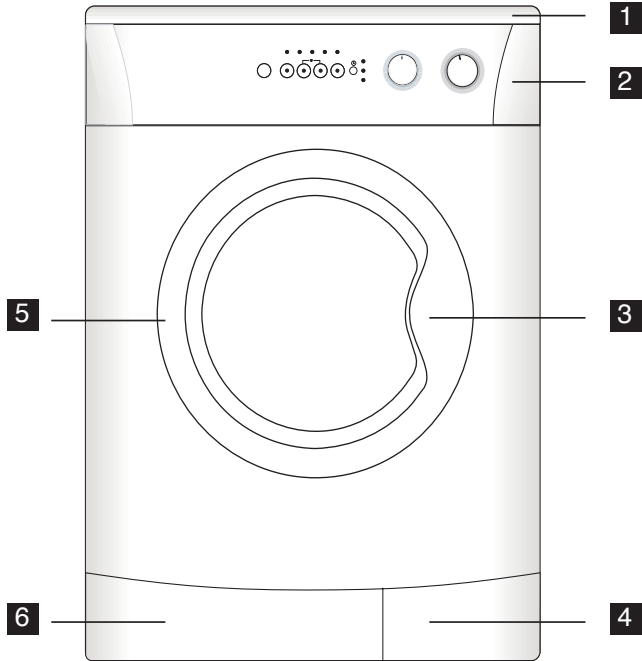

- 1** Top Lid
- 2** Front Panel
- 3** Handle
- 4** Kick Plate Cover
- 5** Front door
- 6** Kick Plate

## 2 Warning

---

- This product is designed for home use.
- Your washing machine is adjusted to 230V.
- If the fuse in your house is less than 16A than have a certified electrician deploy an 16A fuse.
- In case of transformer or non-transformer use, grounding installation must be performed with a licensed electrician. Any use before grounding is not our responsibility.
- Never place your machine over a carpet covered floor. Otherwise electrical parts of your machine may overheat. This may cause malfunction of your machine.
- Make sure hot and cold taps are connected correctly. Otherwise your laundry may come out hot and torn .
- Please call certified service for a failure of electric plug / cable.
- Be careful about your water hoses are not old. Do not use old / torn water hoses. This may cause stain in your laundry .
- At first use, washing must be performed at Cotton 90°C program without loading with laundry for getting your machine ready for washing.
- Performance of your washing machine depends on the quality of water and hygiene compound used. If low quality and unfitting cleaning material is used the stains will be fixed. Before washing your laundry with stain keep your attention on cleaning the laundry as explained in following pages.
- This is period of keeping spare parts for your machine to operate. Because of quality control procedures there might be little amount of water in your machine. This does not have any damage to your machine.
- Your machine is programmed for starting operation again when electricity is off and on afterwards. You can not press On / Off button to cancel program. Machine will go on program when electricity is on. To CANCEL the program press >Start/Pause/Cancel< button for three seconds. (See. Cancelling a program)  
If “Door” led on program progress display is blinking program selection knob is middle position. In this case turn the knob and adjust it again. If the warning continues call authorized service.
- After your machine starts operation, if Start/Pause/Cancel key starts blinking than door is not locked. Open and close the door again begin washing program again.
- If the “washing” led on the program progress display

is blinking either there is no water or tap is off. Check your taps. Turn your machine off and on. If the problem persists unplug your machine, turn off tap water and call authorized service.

- If program is started and program selection can not be performed your machine might be in protection mode due to infrastructure problem (voltage, water pressure, etc.) Press and hold the > Start/Pause/Cancel < button for 3 seconds in order to switch machine to factory settings.
- Most of the warnings resulting in calling an authorized service are due to infrastructure problems. For this reason applying to an Authorized Service is recommended.

### **3** Preparation

**Before starting your machine please beware of below mentioned points:**

- Did you plug the cable?
- Did you connect draining hose correctly?
- Did you close front door?
- Did you open tap water?

If you haven't installed your machine please read to "Installation" section.

#### **Sorting the Laundry**

Sort laundry according to type of fabric, color, level of dirtiness and allowed washing temperature. Do not wash white laundry together with colored ones. Remove hard parts like belt, wrist button, curtain buttons, etc. or place laundry in a cloth bag. Empty pockets. Zip up and button up. Very tiny laundry like baby clothes may get into inside of drum, midst of bellow, pump filter, hose, etc. in order to prevent this it is advised to place such laundry in a special laundry string bag or large laundry. See practical and useful information section for soiled laundry. Your machine can wash "Machine Wash" or "No-matting" labeled woolen with special woolen program. Delicate laundry with "Do not wash" or "hand wash" label (silk, cashmere, pure wool, etc.) can be washed in the special hand-wash

program.

#### **Opening Front door**

Pull the handle to open the front door. Your machine's front door is designed for opening during only machine is not operating. If the led displays "door" than door can open.

#### **Loading machine with laundry**

Fill the machine by unfolding and not squeezing laundry. Place hand-woven garments inside-out to the machine. Make sure there is no laundry jammed between bellow and front-door. Close the loading door by pushing. If loading door is not properly closed machine will not start.

#### **Selection of detergent and softener**

Quantity of the detergent used depends on hardness of water and how soiled laundry is. Recommended values are indicated on the package. If your laundry is low soiled and/or hardness of water is low use less detergent as indicated on the package. Otherwise it may result in excessive foam. You should use detergent specially designed for automatic washing machines. Avoid using bleach product containing sulfur or chlorine. Place powder detergent and

softener in appropriate drawer compartment and close detergent dispenser.

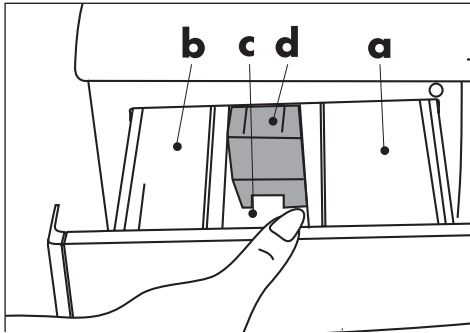

- a. Compartment I, powder detergent drawer for pre-wash.
- b. Compartment II, powder detergent drawer for main wash.
- c. Softener dispenser
- d. Siphon

Fill the softener as indicated (usually <100ml; 1 tea bag) on package. Never fill more than “MAX” level. Excess amount will drain to suction cup and be wasted. You might need to fill softener again. If softener is thickened over time add some water for thinning. Softener may obstruct siphon and block flow.

# Control Panel

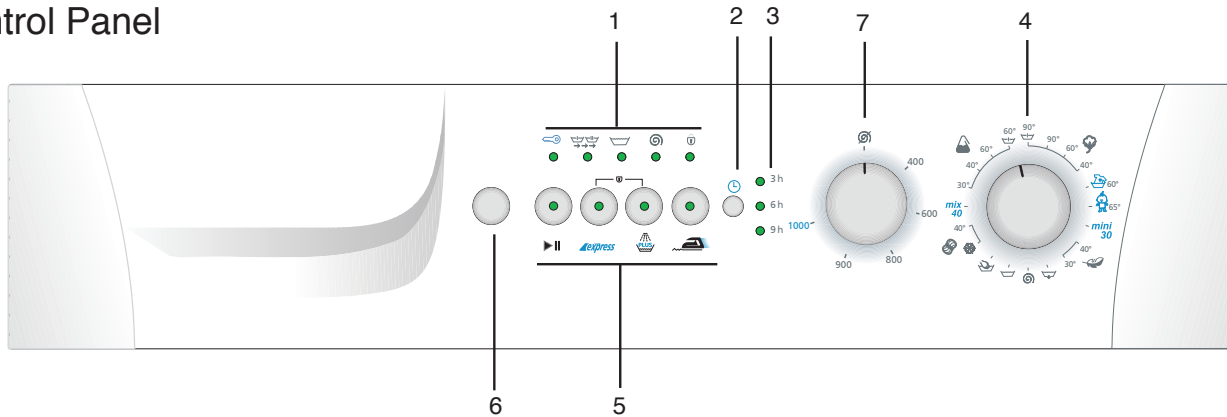

- 1- Program progress display
- 2- Time delay selection button
- 3- Time display
- 4- Program selection knob

- 5- Auxiliary function buttons
- 6- On / Off button
- 7- Spin speed adjustment knob



## Auxiliary Functions

### Express

Shortens washing time for lightly soiled fabrics. This function can be used for cotton and synthetic programs for temperatures below 60°C.

### Rinse plus

By using this function your machine will add another rinse process to the three rinse processes that it has already done. This additional rinse will reduce any affects on sensitive skin by washing leftover detergent.

### Easy-iron

To avoid wrinkling of your clothes, select this function. When Easy-iron is chosen please load less cloth, this way a special washing and spinning profile will reduce the wrinkles and your clothes will be easy to iron.

### Spin speed selection knob

You can spin the laundry up to 1000 cycle / min. with the models having cycle selection button. Your machine will spin not more than 800 cycle / min. for synthetic programs and 600-400 cycle/min. for woollen programs. In addition if you do not want to spin your laundry you may choose “No Spin” position.

## 4 Program Selection and Starting Machine

Plug your machine to outlet. Turn on the machine by pressing "On / Off" key. Open the door by pulling the handle and load the machine without exceeding loading capacity and close the door. Specify the appropriate program by looking at program selection table according to type of laundry, degree of soiledness and washing temperature. Position program selection key to desired washing program-temperature. Select convenient spin speed related to selected program. If you are using auxiliary function press desired auxiliary function key. Afterwards place appropriate detergent and softener to your machine's detergent drawer. Start your machine by pressing Start/Pause/Cancel button. Start/Pause/Cancel key's led will be on. After your machine starts, you can follow from the program progress display at which step your machine is.

speed related to selected program. If you are using auxiliary function press desired auxiliary function key. Afterwards place appropriate detergent and softener to your machine's detergent drawer. Start your machine by pressing Start/Pause/Cancel button. Start/Pause/Cancel key's led will be on. After your machine starts, you can follow from the program progress display at which step your machine is.

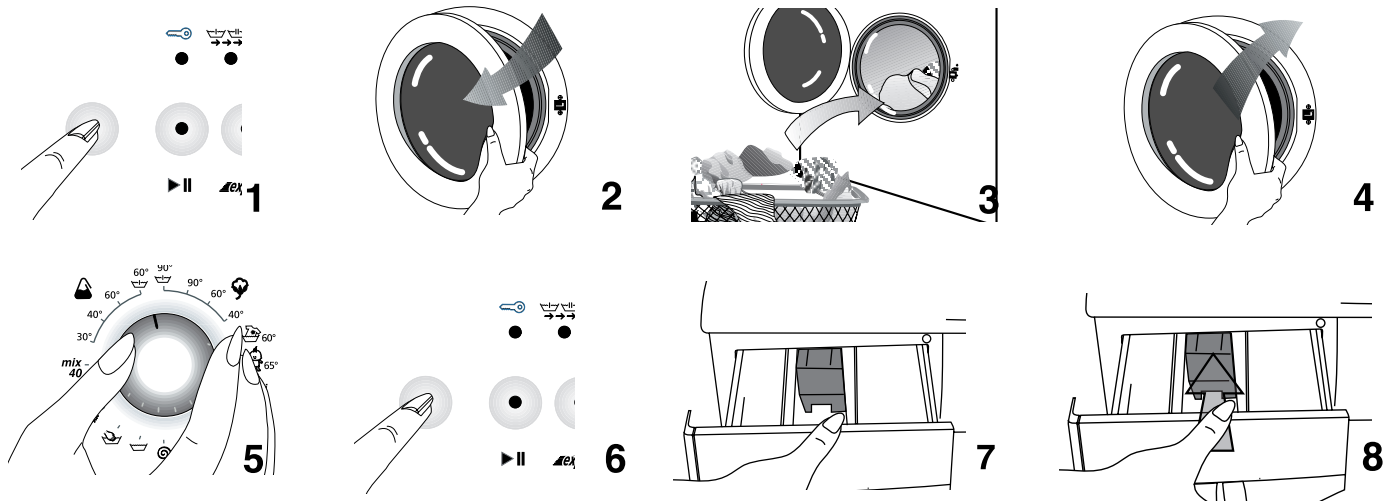

## Program selection table

Program	Type of laundry	Max Load (kg)	Program Duration (min.)	Water Consumption (lt)	Energy Consumption (kWh)	Quick wash	Rinse Plus	Spin Reduction	Easy-Iron
<b>Prewash + Cotton 90</b>	Heavy soiled Durable fabrics made of cotton and linen	4.5	160	55	2.00		•	•	•
<b>Cotton 90</b>	Heavy soiled Durable fabrics made of cotton and linen	4.5	150	50	1.60	•	•	•	•
<b>Cotton 60**</b>	Normal soiled cotton and linen durable to heat	4.5	135	49	0.85	•	•	•	•
<b>Cotton 40</b>	Less soiled cotton and linen sensitive to heat	4.5	125	45	0.60	•	•	•	•
<b>Intensive 60</b>	Heavy soiled Durable fabrics made of cotton and linen	4.5	160	50	1.00		•	•	
<b>Baby 65</b>	Heavy soiled Durable fabrics made of cotton and linen (baby clothes etc.)	4.5	170	60	1.00		*	•	
<b>Prewash + Synthetic 60</b>	Heavy soiled cotton/synthetic blended durable to heat	2.5	125	45	0.95		•	•	•
<b>Synthetic 60</b>	Normal soiled cotton/synthetic blended durable to heat	2.5	115	40	0.90	•	•	•	•
<b>Synthetic 40</b>	Less soiled cotton/synthetic blended durable to heat	2.5	105	40	0.50	•	•	•	•
<b>Synthetic 30</b>	Very Less soiled or cotton/synthetic blended sensitive to heat	2.5	90	40	0.25	•	•	•	•
<b>Mix 40</b>	Normal soiled cotton and linen sensitive to heat	2.5	95	40	0.50	•	•	•	•
<b>Delicate 40</b>	Delicate, sensitive synthetic, cotton blended	2	70	45	0.35		•	•	•
<b>Delicate 30</b>	Delicate, sensitive synthetic, cotton blended	2	65	45	0.25		•	•	•
<b>Woolen 40</b>	Woolen and delicate blended with machine wash label	1.5	55	40	0.25		•	•	
<b>Woolen Cold</b>	Woolen and delicate laundry with machine wash sign	1.5	45	40	0.03		•	•	
<b>Handwash 30</b>	Special program for silk, cashmere or laundry with no machine wash sign	1	40	30	0.15			•	
<b>Mini 30</b>	Special program for Less soiled linens	2.5	30	40	0.20			•	
<b>Rinse</b>	Rinse Program	4.5	23	11	0.04			•	
<b>Spin</b>	Spin Program	4.5	11	-	0.03			•	
<b>Pump</b>	Pump Program	-	2	-	-				

\*\* Energy Labeling Program (EN 60456)

## Pressing “On/Off”

By pressing “On/Off” button you can make your machine ready for selecting program. When “On/Off” key is pressed “door” led will light on meaning “door can open”. Press “On/Off” key again for turning your machine off.

Pressing “On/Off” does not mean program started operation. You must press “Start/Pause/Cancel” for starting the program.

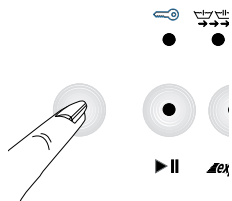

## Child-proof lock

During washing laundry in order to maintain that program progress is not affected by pressing keys by children there is child-proof lock. To enable child-proof lock, after washing begins, press Express and Rinse Plus function buttons together simultaneously for three seconds. Pre-wash additional function led will always blink.

After program ends in order to start a new program or alter the program you have to disable child-proof lock. To do this press same buttons for three seconds and Child-proof lock led will be off.

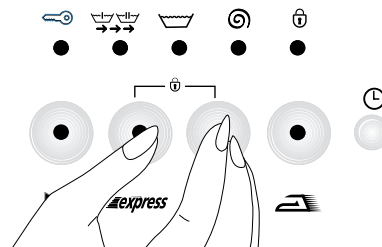

## Function Selection

Additional functions selectable according to selected program can be selected by pressing related key. Led of selected function will be on.

If not selected together some additional functions go off when it is not selected with other one. For example; when using cotton program, express and rinse plus auxiliary functions can not be selected together. After selecting express program, if rinse plus key is pressed fast program will be on and express function led will go off.

## Program Progress

After machine starts operation relevant program led on program progress display will be on. When a step is completed that step's led is off and next step's led is on. When “On/Off button is pressed “door” led will be on. After washing program is selected when “Start/Pause/Cancel” key is pressed “Washing” led on program progress display will be on. At the final step “Spin cycle” led is on.

When program is completed “Ready” led will be on again. During machine operation you can press “Start/Pause/Cancel” key for getting machine to “Pause” position. In this case “Start/Pause/Cancel” led will blink.

## Changing Program

You can use this feature for washing laundry in the same textile group for washing at lower or higher temperatures. For example, instead of Cotton60, Cotton40 can be used. For selecting Cotton40 instead of Cotton60 by pressing “Start/Pause/Cancel” key machine is switched to pause position. Program knob is turned for selecting Cotton40 program.

Even when the program selection button is changed during the program initially selected program will be executed. For changing washing program continuing program must be cancelled. (See Cancelling a program)

For selecting auxillary functions or spin speed necessary changes can be performed after pressing Start/Pause/Cancel button. Although selected auxillary functions must be compatible with washing program. For example when your machine is intensive program you can select additional rinse plus function but you can not select express.

## Adding laundry

If you want to add laundry to your machine after program begins press Start/Pause key for switching machine to pause mode. If water level in the machine is appropriate

“door” led on program progress display is on and laundry can be added to the machine. If “door” led is not on after one minute than water level in the machine is not appropriate and laundry can not be added. You can press “Start/Pause/Cancel” key for continuing program.

## Time delay for program start

Using time delay key you can delay the starting of the selected program for 3 hours, 6 hours or 9 hours.

When time delay key is pressed once 3hours delay is adjusted and led will light on. If same key is pressed once more delay is 6hours, and if it is pressed once more 9 hours delay is selected. If time delay key is pressed again delay is cancelled. After the selection of time delay when “Start/Pause/Cancel” is pressed program can be started with delay. During delay period door can be opened or laundry can be added

After time delay is initiated by pressing “Start/Pause/Cancel” you can switch machine to “Pause” mode and change delay time.

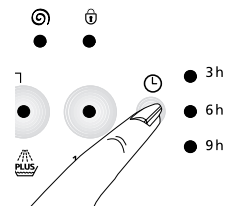

## Canceling a Program

For canceling a program “Start/Pause/Cancel” key is pressed for three seconds. After this period “Start/Pause/Cancel” and all other leds will be off. You can select a new program and start washing.

If cancel task is performed during washing “Spin” led on display will light on, machine will pump and when “Spin” led is off “door” led will be on, door can be opened and new program can be selected.

Even program selection button is changed during the program initially selected program will be executed. For changing washing program “Canceling a program” must be performed afterwards new program can be selected and started

After machine starts operation even if spin speed or washing temperature is changed, initial speed and temperature is valid. In order to change spin speed or temperature after pressing “Start/Pause/Cancel” new cycle or temperature can be selected.

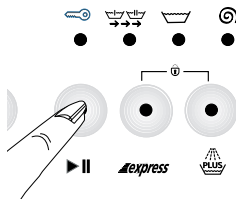

## End of Program

When program ends “door” led will light on and door can be opened and machine is ready for next washing. Press “On/Off” for turning machine off.

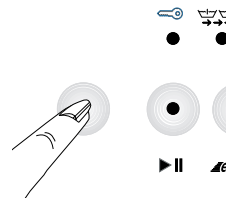

## Emptying Laundry

After program ends machine automatically stops. Turn off tap water. Pull the handle and open loading door. Turn off your machine by pressing “On/Off”. After taking laundry out keep the loading door open and let the drum ventilate. Check the bellow and clean.

## 5 Care and maintenance

### Detergent Dispenser

Powder detergent residue may accumulate in drawer after a while. In order to clean detergent drawer press the marked point of the siphon on softener compartment and push the drawer towards yourself. Wash the drawer with water

### Siphon

Do not neglect cleaning suction cup when it becomes soiled. In order take suction cup out first take detergent drawer out. Clean it in order to eliminate blocking by softener residue. After cleaning place suction cup to its place and make sure it is placed properly.

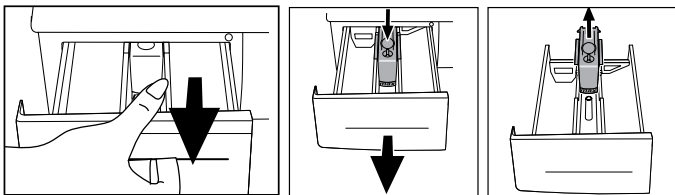

### Water Entrance Filters

There is a filter at each flat end where water inlet hose is connected to tap and at each of water inlet valve placed

behind the machine. These filters blocks entrance of foreign objects and dirt to the machine. Filters must be cleaned regularly to avoid clogging. For doing this, turn off tap water. Pull out water inlet hoses. Clean the top of the water inlet valve filter with a brush. If filters are extremely clogged you can pull it out with a pincer. You can take out the flat side of water inlet hoses with its seal and clean with tap water. (2 filters in Single water inlet machines, 4 filters in double water inlet machines)

### Hose

There is risk of freezing in cold region, if your machine is placed in a cold place remaining water in hoses must be drained with pump filter when machine is not used. Water inlet hoses can be drained by taking it out from tap.

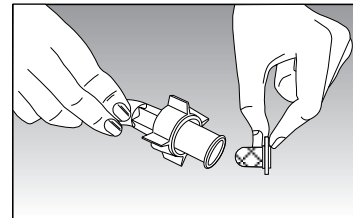
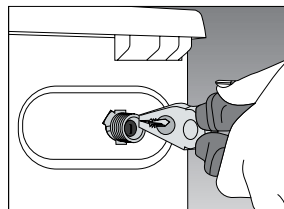

## Cleaning Pump Filter

There is filter system maintaining long lifetime of pump by blocking foreign objects like button, cloth fiber enter to the pump during drain of washing water. It is useful to clean the filter when it is soiled.

In order to do this:

Unplug your machine. Open the filter at bottom right corner by pressing marked space on the lid.

Hot water risk: There might be 15 lt., 90°C hot water in the drum. Open the filter carefully.

Before opening the filter drain the water with drain hose. Pull out the drain hose from its place. Prepare a suitable container and open the tap of hose. After water is drained place the tap properly. Open the filter by turning and drain the remaining water (max30ml) to filter tap. Clean remaining foreign object in the filter. When finished turn in clockwise direction and close. Close the filter tap by pushing.

Caution!

If the filter and hose tap does not fit, it leaks water.

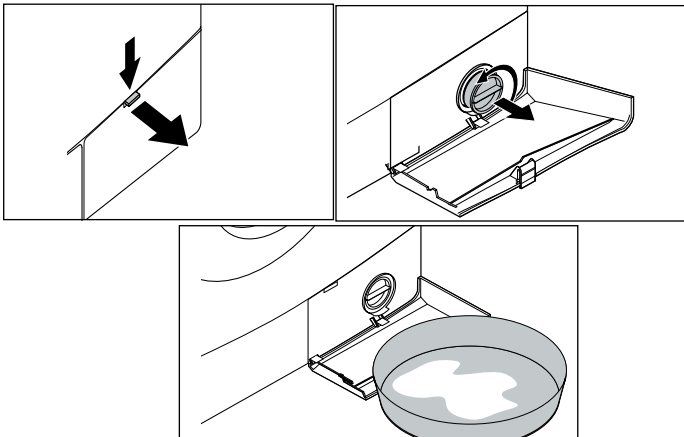

## 6 Installation

If your system is not ready, let a certified plumber make it ready.

### 1. Removing the transportation safety bolts

Before the washing machine is operated, the transit bars must be removed! In order to do this:

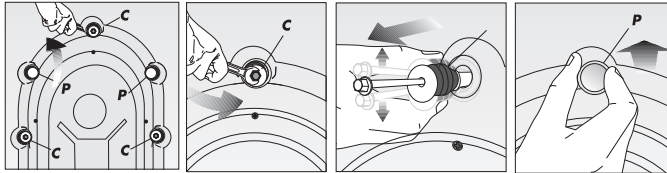

1. Loosen “C” bolts by rotating them counter clockwise with a suitable spanner
2. Remove transportation safety bolts by turning.
3. Place “P” plastic covers onto the openings of transportation locks by rotating in direction of arrow and pushing.

Attention please! Keep the transit bars for using when machine is to be transported again. Always transport your machine with transportation locks.

### 2. Leveling the feet

In order to operate your machine without noise and vibration it must be properly on balance. Four feet of your machine can be adjusted. First loosen the plastic counter bolt. Tighten the counter bolt after adjusting the feet for leveling your machine.

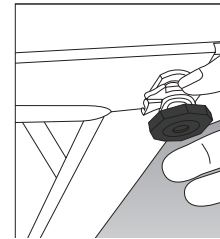

### 3. Water Connections

#### a) Water Inlet Hose

Your machine is connected to water supply by special hoses supplied by the machine. Red hose or hose written red on it is hot water inlet, blue hose or hose written blue on it is cold water inlet.

There are plastic seals (4 for double water inlet models, 2 for single water inlet models) on hose or plastic bag for eliminating any leakage in connections points. These seals must be used on each side of the con-

nection. Seals on machine side must be connected filter cannal.

After connecting the hose, check all connections for leaks In order to eliminate any risk due to water leakage keep the taps off when machine is not used.

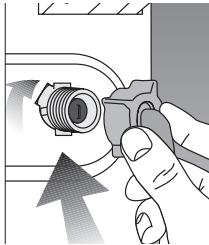

Your machine will operate efficiently if the water from tap is minimum 1 and maximum 10 bars. Practically 1 bar means 8 liters of water in one minute when tap is fully on.

Connect hose to the machine. Tighten bolts with hand power, do not use spanner. Double inlet models can be used with blind cap as a single inlet machine. Connect blind cap to hot water inlet. Seal must be for stopping water leakage.

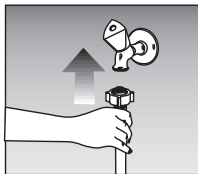

Do not connect single inlet machine to hot water. If machine is connected with Y part to a double inlet and over 40°C for single inlet machines, machine may switch to protection mode.

## b) Water drain hose

Water drain hose could be placed either at the side of the bath tub, or directly to the drain. The hose should not be bent. Water drain hose should be secured with the holder so that it would not fall down on the ground.

The hose should be placed between 40 and 100 cm. from the ground.

Water drain hose could be placed directly to the drain water inlet.

#### 4. Electrical connection

Connect the power cord to the appropriate electrical system which is being supported by the maximum voltage and current rating indicated on the rating plate placed inside the kick plate.

Look! Page 1, Steps before operating Fullautomatic Washing Machine and safety precautions.

Make sure that you have grounded power outlet.



Attention! Before any operation of the machine check the following.

- Did you close the front door?
- Is the tap open?
- Is water drain hose placed properly?
- Is power connected?

## 7 Before calling service

### You turned the machine on, but the leds are off on the panel.

Check the grounding on the power cable or a blown fuse.  
Check the front door proper closure.

### Machine does not take water.

Check the front door for proper closure. Either taps are closed or water intake filters are clogged.

### Taken water is directly discharged.

Check if the discharge hose placed as described in the users manual or not.

### Water coming from beneath the machine.

Check the water intake and drain hoses. Tighten the connections. The washers of the hoses may be worn out. If non of the both, the pump filter is not closed properly.

### Foam coming out of the detergent dispenser.

Check whether your detergent is suitable for automatic machines. Next time use less detergent.

### Pump does not drain water.

Clean the pump filter. Check whether the drain hose is bent or not. If there is need to clean the pump filter, refer to the pump filter cleaning section of the manual.

## Descriptions of the international textile care label (ITCL) symbols

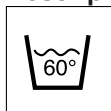

Washing temperature

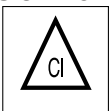

Bleach can be used



Do not use bleach



Do not machine wash

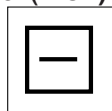

Dry on horizontal surface



Do not wash

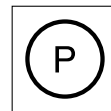

Dry clean

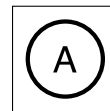

Chemicals can be used

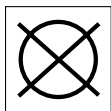

No dry cleaning

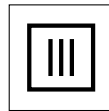

No spin

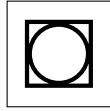

Can be washed at centrifugal machine

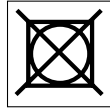

Do not wash centrifugal machine



Line dry



Iron permitted

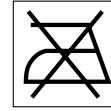

Do not iron

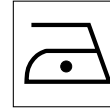

Warm iron







## ГАРАНТИЯ 2 ГОДА

Адрес: 105264, Россия, г. Москва, Измайловский б-р, д. 43  
Телефон службы сервиса **8-800-200-23-56**  
(Звонок бесплатный на всей территории России)  
<http://www.beko.ru>

Действует только на территории РФ / valid for Russian Federation only

### Гарантийный талон серия RUS

Модель .....

Серийный номер .....

Покупатель .....

Дата продажи .....

Компания .....

Подпись продавца .....

ПЕЧАТЬ

Дата установки .....

Компания .....

Подпись мастера .....

ПЕЧАТЬ

Изделие получено в полной комплектации,  
проверялось в присутствии покупателя.  
Покупатель с условиями гарантии ознакомлен.  
*Фамилия, Имя, Отчество*

*Подпись Покупателя*



Отрывные купоны гарантийного талона являются средством отчетности о выполнении сервисным центром гарантийных работ. Купон изымается из гарантийного талона после удовлетворения Ваших претензий.

**BEKO BEKO BEKO**

серия RUS

Дата продажи

.....  
.....

ПЕЧАТЬ  
МАГАЗИНА

**3**

ГАРАНТИЯ  
2 ГОДА

серия RUS

Дата продажи

.....  
.....

ПЕЧАТЬ  
МАГАЗИНА

**2**

ГАРАНТИЯ  
2 ГОДА

серия RUS

Дата продажи

.....  
.....

ПЕЧАТЬ  
МАГАЗИНА

**1**

ГАРАНТИЯ  
2 ГОДА

Место для наклейки кода изделия