

Таблица программ и краткое справочное руководство **RUS**

Как остановить программу мойки

Для отмены программы мытья при работающей машине:

Снова нажмите и удерживайте кнопку Пуск/Останов в течение 5 секунд. В течение 45 секунд будет происходить спуск воды из машины. Когда индикатор Мойка погаснет, это будет означать, что программа отменена. После этого вы можете выбрать и запустить другую программу.

! Внимание: В зависимости от стадии программы, которую вы приостановили, внутри машины и на посуде могут оказаться остатки моющего средства или же средства для придания блеска. Не используйте посуду, не убедившись что она была помыта должным образом.

Как изменить программу мойки

Для изменения программы при работающей машине:

Нажмите кнопку пуска/останова. Индикатор мытья погаснет.

Выберите другую программу. Нажмите кнопку пуска/останова. Загорится индикатор мытья, и будет запущена новая программа.

! Внимание: Новая программа НЕ начнется с начала. Она начнется со стадии, которая была осуществлена предыдущей программой.

Символы программ и температуры	1	2 **	3
	Предварительная мойка	Эко мойка 50°C	Интенсивная 65°C
	Для полоскания посуды, которая не будет мыться сразу	Грязная посуда, которая стояла в машине	Очень грязная посуда, которая стояла в машине ИЛИ же очень грязная посуда, которая требует предварительной мойки
Отделение моющего средства A=25 cm ³ / 15 cm ³ B=5 cm ³	-	A+B	A+B
Последовательность течения программы		Предварительная мойка ▼ 50 °C мойка ▼ Холодное полоскание ▼ Горячее полоскание ▼ Сушка	Предварительная мойка ▼ 65 °C мойка ▼ Холодное полоскание ▼ Горячее полоскание ▼ Сушка
Цифры расходов машины			
Вода (литры)	4,2	16	15,8
Энергия (кВтч)	-	1,05	1,36
Длительность (мин)	14	150	110

* Данные, указанные на изделии или же на брошюрах инструкций по применению / таблице программ и кратком справочном руководстве, которые приведены вместе с изделием, получены во время испытаний в контрольных лабораторных условиях. Эти испытания определены в соответствующих стандартах.

**Справочная программа для Института испытаний и маркировки по энергопотреблению.

Программа проверки: Эко 50 °C в соответствии с международными нормами EN 50242 17 2249 19 00-00

Таблица программ и краткое справочное руководство **RUS**



Управление посудомоечной машиной

- Поверните метчик. Откройте дверцу машины.
- Проверьте могут ли верхний и нижний распылительные кронштейны свободно вращаться. Налейте (Добавьте) моющее средство.
- Закройте дверцу машины.
- Нажмите на кнопку вкл./выкл. и убедитесь что сигнальная лампа загорелась.
- Проверьте индикаторы уровней соли и средства для блеска перед тем как включить машину. При необходимости добавьте соль и средство для блеска.
- Выберите новую программу при помощи схемы программ. Нажмите ручку выбора программы. Ручка выдвинется. На ручке отображены номера программ. Плавно, без чрезмерных усилий поворачивая ручку, выберите необходимую программу.
- Нажмите кнопку пуска/останова и проверьте, загорелся ли индикатор мытья.
- Оставьте ли вы ручку выбора программы в нажатом виде или нет, не повлияет на последовательность программы. Оставляйте ручку в нажатом виде, для того чтобы предупредить игры детей с машиной. Не открывайте крышку посудомоечной машины пока аппарат находится в режиме работы. Тем не менее, если во время работы машины, крышка откроется, тогда устройство безопасности обеспечит немедленную остановку машины. Вода может быть очень горячей, так что будьте осторожны.
- ! Будьте осторожны при открытии крышки, так как произойдет утечка пара и воды
- После завершения цикла программы нажмите кнопку Вкл./Выкл. Индикатор включения погаснет.
- Закройте кран подачи воды, разгрузите корзины.

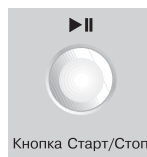

Ход выполнения программы

Ход выполнения программы при мойке можно контролировать по индикаторам выполнения на панели управления.

⚠ После окончания цикла мойки, для полного спуска воды машина остановится приблизительно на 35 минут. Это не является неисправностью. Затем загорится индикатор выполнения Окончание.

⚠ Не выключайте машину до тех пор, пока не загорится индикатор Окончание.

Загрузка посудомоечной машины

В вашей машине имеется три отдельных корзины, куда вы можете поместить вашу столовую посуду. Стеллажи на полке приспособлены так чтобы вы могли поместить высокие предметы.

Поддерживающие стержни сгибающейся полки (Если имеются)

Нижняя корзина посудомоечной машины оснащена четырьмя отдельными «складными опорами для тарелок», которые позволяют освободить в нижней корзине дополнительное пространство для кастрюль и больших тарелок. Вы можете складывать секции как по отдельности (1, 2, 3 или 4), так и одновременно, чтобы освободить большее пространство. Просто нажмите на рукоятки (А) и сложите их.

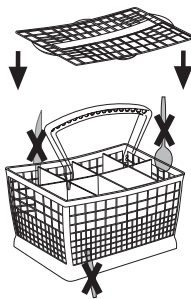
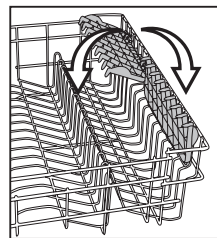
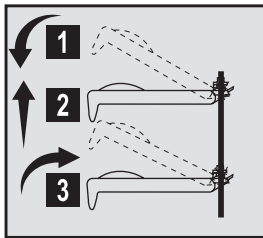
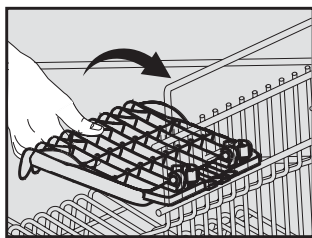
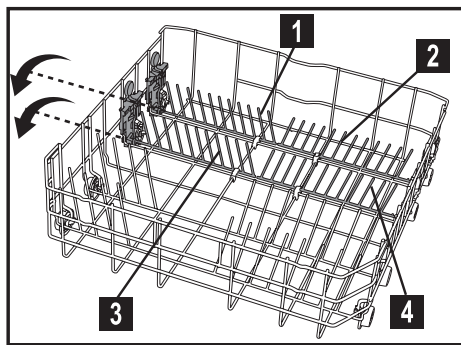
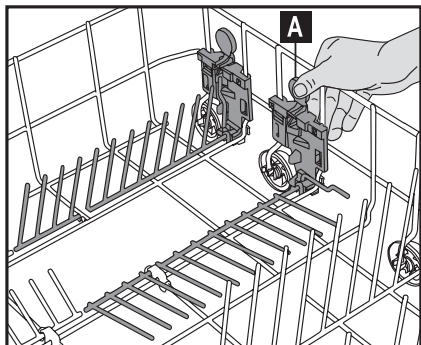

Длинные приборы, такие как половники и длинные ножи, и т.д. должны быть горизонтально помещены поверх заполненной корзины для приборов или же на полках, для того чтобы предотвратить случайные травмы. Для того чтобы предотвратить случайные травмы, кладите ложки и вилки рукоятками вниз, а ножи - рукоятками вверх.

Регулирование высоты верхней полки
Стандартная позиция верхней корзины вашей посудомоечной машины настроена на самую высокую позицию. В зависимости от размеров посуды, вы можете изменять позицию верхней корзины.

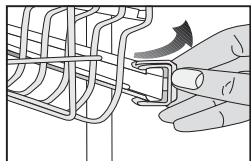

(Если имеется)

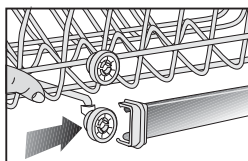
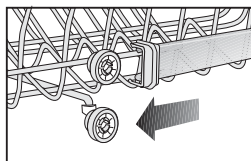

Для этого, освободите защелки на правых и левых направляющих поворачивая их в сторону. Снимите корзину. Измените позицию роликов и поместите корзину обратно на направляющие, и закройте защелки.

СИСТЕМА «АКРОБАТ» (Если имеется)

Верхняя корзина спроектирована со встроенной подъемной системой, которая позволяет вам поднимать и опускать верхнюю корзину, даже если она полностью заполнена, не вытаскивая ее из посудомоечной машины. 1

При производстве, верхняя корзина настраивается на «нижнюю» позицию. Для того чтобы настроить верхнюю корзину на «верхнюю» позицию, держите одну сторону верхней корзины и осторожно потяните вверх. Чтобы приподнять другой конец корзины, сделайте то же самое держа за другую сторону. 2

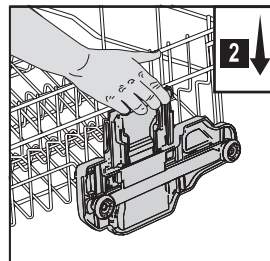
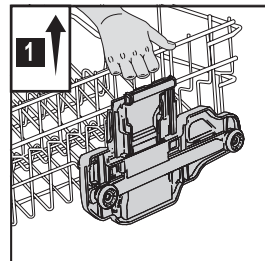

Для того чтобы опустить верхнюю корзину, держите рычаг на одной стороне корзины и осторожно опустите корзину не поднимая руки с рычага 2. Проведите то же самое держа рычаг на другой стороне корзины. Всегда проверяйте, на одном ли уровне стороны подъемного механизма.

Корзина для приборов с тремя отделениями (Если имеется)

В зависимости от количества и вида помещенных приборов, корзину для приборов с тремя отделениями можно разделить на три части. Часть В и/или Часть С можно поместить в верхнюю корзину.

Для того чтобы демонтировать корзину для приборов с тремя отделениями, руководствуйтесь нижеприведенными инструкциями, а так же изучите приведенные диаграммы. Поверните рукоятку, которая находится на верху ручки.

Снимите верхние и нижние подвески, продвигая каждую часть в обратном направлении. Если вы хотите снова собрать корзину для приборов, проведите операции противоположные описанным выше.

Поместить часть А в верхнюю корзину невозможно.

Помещать длинные приборы, такие как половники и резные ножи, в части В или С верхней корзины не советуется. Их можно поместить на боковые полки верхней корзины. Для того чтобы достичь наилучших результатов мойки и сушки в корзине для приборов, используйте разделители частей А, В и С.

Для того чтобы снять разделители, руководствуйтесь нижеприведенными инструкциями.

Для Части А;

Надавите по бокам и можно будет легко снять разделители.

Для Части В и С;

Надавите по бокам, где находится ручка и можно будет легко снять разделители.

