

beko



Dryer

User Manual

Сушильная машина

Руководство пользователя

DCY 7402 GB5

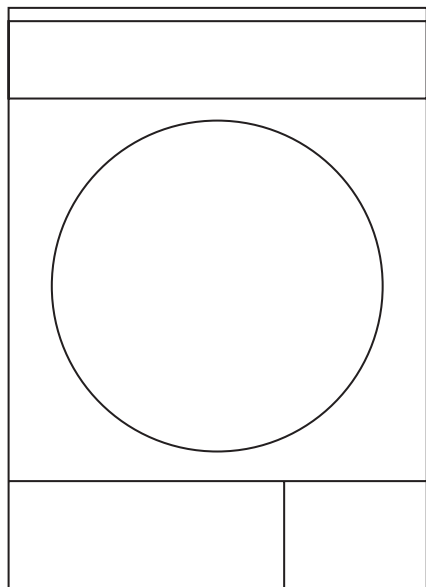

Please read this user manual first!

Dear Customer,

Thank you for preferring a Beko product. We hope that your product which has been manufactured with high quality and technology will give you the best results. We advise you to read through this manual and the other accompanying documentation carefully before using your product and keep it for future reference. If you transfer the product to someone else, give its manual as well. Pay attention to all details and warnings specified in the user manual and follow the instructions given therein.

Use this user manual for the model indicated on the cover page.

Explanation of symbols

Throughout this user manual the following symbols are used:

	Important information or useful hints about usage.
	Warning for hazardous situations with regard to life and property.
	Warning against electric shock.
	Warning against hot surfaces.
	Warning against fire hazard.
	Packaging materials of the product are manufactured from recyclable materials in accordance with our National Environment Regulations.

Do not dispose of the packaging wastes with the domestic waste or other wastes, discard them to the dedicated collection points designated by the local authorities.

1 Important instructions for safety and environment

This section contains safety instructions that will help protect from risk of personal injury or property damage. Failure to follow these instructions shall void any warranty.

1.1 General safety

- The dryer can be used by children at and above 8 years old and by persons whose physical, sensory or mental capabilities were not fully developed or who lack experience and knowledge provided that they are supervised or trained on the safe usage of the product and the risks it brings out. Children should not play with the product. Cleaning and maintenance works should not be performed by children unless they are supervised by someone.
- Children of less than 3 years should be kept away unless continuously supervised.
- Adjustable feet should not be removed. The gap between the dryer and the floor should not be reduced with materials such as carpet, wood and tape. This will cause problems with the dryer.
- Always have the installation and repairing procedures carried out by the **Authorized Service**. Manufacturer shall not be held liable for damages that may arise from procedures carried out by unauthorized persons.
- Never wash the dryer by spraying or pouring water onto it! There is the risk of electric shock!

Important instructions for safety and environment

1.1.1 Electrical safety



Electrical safety instructions should be followed while electrical connection is made during the installation.

- Connect the dryer to a grounded outlet protected by a fuse at the value specified on the type label. Have the grounding installation performed by a qualified electrician. Our company shall not be liable for any damages that will arise when the dryer is used without grounding in accordance with the local regulations.
- The voltage and allowed fuse protection is stated on the type label plate.
- The voltage specified on the type label must be equal to your mains voltage.
- Unplug the dryer when it is not in use.
- Unplug the dryer from the mains during installation, maintenance, cleaning and repair works.
- Do not touch the plug with wet hands! Never unplug by pulling on the cable, always pull out by grabbing the plug.
- Do not use extension cords, multi-plugs or adaptors to connect the dryer to power supply in order to decrease the risk of fire and electric shock.
- Power cable plug must be easily accessible after installation.



Damaged mains cable should be changed notifying the Authorized Service.



If the dryer is faulty, it must not be operated unless it is repaired by an authorized service agent! There is the risk of electric shock!

Important instructions for safety and environment

1.1.2 Product safety



Points to be taken into consideration for fire hazard:

Below specified laundry or items must not be dried in the dryer considering fire hazard.

- Unwashed laundry items
- Items soiled with oil, acetone, alcohol, fuel oil, kerosene, stain removers, turpentine, paraffin or paraffin removers must be washed in hot water with plenty of detergent before being dried in the dryer.

For this reason especially the items containing the above specified stains must be washed very well, to do this use adequate detergent and choose a high washing temperature.



Below specified laundry or items must not be dried in the dryer due to the fire hazard:

- Garments or pillows bolstered with rubber foam (latex foam), shower bonnets, water resistant textiles, materials with rubber reinforcement and rubber foam pads.
- Clothing cleaned with industrial chemicals.

Items such as lighter, match, coins, metal parts, needle etc. may damage the drum set or may lead to functional problems. Therefore check all the laundry that you will load into your dryer.

Never stop your dryer before the programme completes. If you must do this, remove all laundry quickly and lay them out to dissipate the heat.



Clothes that are washed inadequately may ignite on their own and even may ignite after drying ends.

- You must provide enough ventilation in order to prevent gases exiting from devices operating with other types of fuels including the naked flame from accumulating in the room due to the back fire effect.

Important instructions for safety and environment



Underwear that contains metal reinforcements should not be dried in the dryer. Dryer may be damaged if metal reinforcements come loose and break off during drying.



Use softeners and similar products in accordance with the instructions of their manufacturers.



Always clean the lint filter before or after each loading. Never operate the dryer without the lint filter installed.

- Never attempt to repair the dryer by yourself. Do not perform any repair or replacement procedures on the product even if you know or have the ability to perform the required procedure unless it is clearly suggested in the operating instructions or the published service manual. Otherwise, you will be putting your life and others' lives in danger.
- There must not be a lockable, sliding or hinged door that may block the opening of the loading door in the place where your dryer is to be installed.
- Install your dryer at places suitable for home use. (Bathroom, closed balcony, garage etc.)
- Make sure that pets do not enter the dryer. Check the inside of the dryer before operating it.
- Do not lean on the loading door of your dryer when it is open, otherwise it may fall over.
- The lint must not be allowed to accumulate around the tumble dryer

Important instructions for safety and environment

1.2 Mounting over a washing machine

- A fixing device should be used between the two machines when installing the dryer above a washing machine. The fitting device must be installed by the authorized service agent.
- Total weight of the washing machine and the dryer -with full load- when they are placed on top of each other reaches to approx. 180 kilograms. Place the products on a solid floor that has sufficient load carrying capacity!



Washing machine cannot be placed on the dryer. Pay attention to the above warnings during the installation on your washing machine.

Installation Table for Washing Machine and Dryer

Dryer Depth	Washing Machine Depth						
	62cm	60 cm	54 cm	50 cm	49 cm	45 cm	40 cm
54 cm	Can be installed	Can be installed	Can be installed	Can be installed	Can be installed	Can be installed	Cannot be installed
60 cm	Can be installed	Can be installed	Can be installed	Can be installed	Can be installed	Cannot be installed	Cannot be installed

Important instructions for safety and environment

1.3 Intended use

- Dryer has been designed for domestic use. It is not suitable for commercial use and it must not be used out of its intended use.
- Use the dryer only for drying laundry that are marked accordingly.
- The manufacturer waives any responsibility arisen from incorrect usage or transportation.
- The service life of the dryer that you purchased is 10 years. During this period, original spare parts will be available to operate the dryer properly.

1.4 Child safety

- Packaging materials are dangerous for the children. Keep packaging materials away from children.
- Electrical products are dangerous for the children. Keep children away from the product when it is operating. Do not let them tamper with the dryer. Use the child-proof lock in order to prevent the children to tamper with the dryer.



Child-proof lock is on the control panel. **(See Child lock)**

- Keep loading door closed even when the dryer is not in use.

Important instructions for safety and environment

1.5 Compliance with the WEEE regulation and disposing of the waste product



This product complies with EU WEEE Directive (2012/19/EU). This product bears a classification symbol for waste electrical and electronic equipment (WEEE).

This product has been manufactured with high quality parts and materials which can be reused and are suitable for recycling. Do not dispose of the waste product with normal domestic and other wastes at the end of its service life. Take it to the collection center for the recycling of electrical and electronic equipment. Please consult your local authorities to learn about these collection centers.

1.6 Compliance with RoHS Directive:

The product you have purchased complies with EU RoHS Directive (2011/65/EU). It does not contain harmful and prohibited materials specified in the Directive.

1.7 Package information

Packaging materials of the product are manufactured from recyclable materials in accordance with our National Environment Regulations. Do not dispose of the packaging materials together with the domestic or other wastes. Take them to the packaging material collection points designated by the local authorities.

Please visit the following website to get more information on the product.

<http://www.beko.com>

Important instructions for safety and environment

1.8 Technical Specifications



EN	
Height (Min. / Max.)	84,6 cm / 86,6 cm*
Width	59,5 cm
Depth	54 cm
Capacity (max.)	7 kg**
Net weight (plastic front door usage)	36 kg
Net weight (glass front door usage)	38,5 kg
Voltage	See type label***
Rated power input	
Model code	

* Min. height: Height with adjustable feet are closed.

Max. height: Height with adjustable feet are opened maximum.

** Dry laundry weight before washing.

*** Type label is located behind the loading door.

	Technical specifications of the dryer are subject to specification without notice to improve the quality of the product.
	Figures in this manual are schematic and may not match the product exactly.
	Values stated on markers on the dryer or in the other published documentation accompanying with the dryer are obtained in laboratory in accordance with the relevant standards. Depending on operational and environmental conditions of the dryer, these values may vary.

2 Your Dryer

2.1 Package Contents

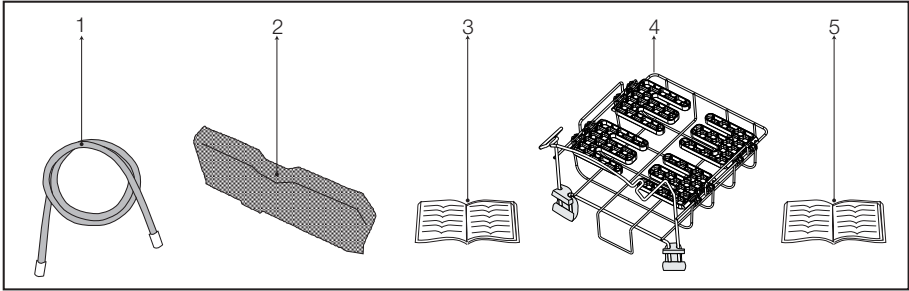

1. Water drain hose *
2. Filter drawer spare sponge*
3. User Manual
4. Drying basket*
5. Drying basket user manual*

*It can be supplied with your machine depending on its model.

3 Installation

Before calling the nearest Authorized Service for the installation of the dryer, ensure that electrical installation and water drain is appropriate referring to the user's manual. (**See 3.3 Connecting to the drain and 3.5 Electrical connection**) If they are not suitable, contact a qualified electrician and technician to make necessary arrangements.



Preparation of the dryer's location as well as the electrical and waste water installations is under customer's responsibility.



Prior to installation, visually check if the dryer has any defects on it. If the dryer is damaged, do not have it installed. Damaged products cause risks for your safety.

3.1 Appropriate installation location

- Install the dryer on a stable and level surface.
- Dryer is heavy. Do not move it by yourself.
- Operate your dryer in a well ventilated, dust-free environment.
- The gap between the dryer and the surface should not be reduced by the materials such as carpet, wood and tape.
- Do not cover the ventilation grills of the dryer.
- There must not be a lockable, sliding or hinged door that may block the opening of the loading door in the place where your dryer is to be installed.
- Once the dryer is installed, it should stay at the same place where its connections have been made. When installing the dryer, make sure that its rear wall does not touch anywhere (tap, socket, etc.).
- Place the dryer at least 1 cm away from the edges of other furniture.
- Your dryer can be operated at temperatures between +5°C and +35°C. If the operating conditions fall outside of this range, operation of the dryer will be adversely affected and it can get damaged.
- The rear surface of the tumble dryer shall be placed against a wall.



Do not place the dryer on the power cable.

3.2 Removing the transportation safety assembly



Remove the transportation safety assembly before using the dryer for the first time.

Open the loading door.

There is a nylon bag inside the drum that contains a piece of styrofoam. Hold it from its section marked with **XX XX**.

Pull the nylon towards yourself and remove the transportation safety assembly.

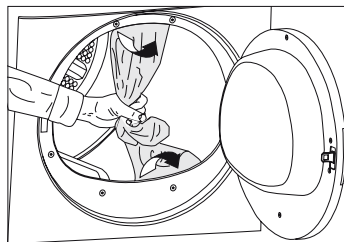

Check that no part of the transportation safety assembly remains inside the drum.

3.3 Connecting to the drain

In products equipped with condenser unit, water accumulates in the water tank during the drying cycle. You should drain accumulated water after each drying cycle.

You can directly drain accumulated water through the water drain hose supplied with the product instead of periodically draining the water collected in the water tank.

Connecting the water drain hose

1-2 Pull hose at the behind of the dryer by hand in order to disconnect it from where it is connected. Do not use any tools to remove the hose.

3 Connect one end of the drain hose supplied with the dryer to the connection point from where you removed the hose of the product in previous step.

4 Connect the other end of the drain hose directly to the wastewater drain or to the washbasin.

Installation

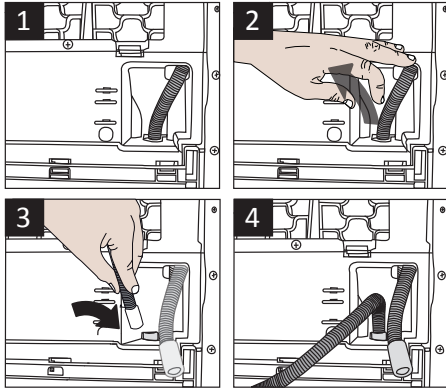

Hose connection should be made in a safe manner. Your drain house will be flooded if the hose comes out of its housing during water discharge.



Water drain hose should be attached to a height of maximum 80 cm.



Make sure that the water drain hose is not stepped on and it is not folded between the drain and the machine.

3.5 Electrical connection

For specific instructions for electrical connection required during installation (see 1.1.1 Electrical Safety)

3.6 Transportation of the dryer

Unplug the dryer before transporting it.

Drain all water that has remained in the dryer.

If direct water drain connection is made, then remove the hose connections.



We recommend carrying the dryer in upright position. If it is not possible to carry the machine in the upright position, we recommend carrying it by tilting towards the right side when looked from the front.

3.7 Changing the illumination lamp

In case an illumination lamp is used in your laundry dryer

To change the Bulb/LED used for illumination of your tumble dryer, call your Authorized Service.

The lamp(s) used in this appliance is not suitable for household room illumination. The intended purpose of this lamp is to assist the user to place laundry in the tumble dryer in a comfortable way.

3.4 Adjusting the feet

In order to ensure that the dryer operates more silently and vibration-free, it must stand level and balanced on its feet. Balance the machine by adjusting the feet.

Turn the feet to left or right until the dryer stands level and firmly.

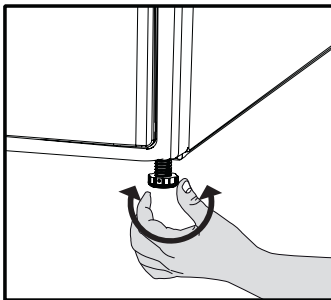

Never unscrew the adjustable feet from their housings.

4 Preparation

4.1 Laundry suitable for drying in the dryer

Always obey the instructions given on the garment tags. Dry only the laundry having a label stating that they are suitable for drying in a dryer and make sure that you select the appropriate programme.

LAUNDRY DRYING SYMBOLS																					
	Drying Symbols		Suitable for dryer		No Iron		Sensitive / Delicate dry		Do not dry with dryer		Do not dry		Do not dry-clean								
	Drying Settings		At any temperature		At high temperature		At medium temperature		At low temperature		Without heating		Hang to dry		Lay to dry		Hang wet to dry		Lay in shadow to dry		Dry-cleanable
			Iron -		Iron at high temperature		Iron at medium temperature		Iron at low temperature		Do not iron		Iron without steam								
IRON		Dry or Steam		Iron at high temperature	Iron at medium temperature	Iron at low temperature				Do not iron		Iron without steam									
		Maximum temperature		200 °C	150 °C	110 °C															

4.2 Laundry not suitable for drying in the dryer



Delicate embroidered fabrics, woolen, silk garments, delicate and valuable fabrics, airtight items and tulle curtains are not suitable for machine drying.

4.3 Preparing laundry for drying

- Laundry may be tangled with each other after washing. Separate the laundry items before placing them into the dryer.
- Dry garments having metal accessories such as zippers, inside out.
- Fasten the zippers, hooks and buckles and button sheets.

4.4 Things to be done for energy saving

Following information will help you use the dryer in an ecological and energy-efficient manner.

- Spin your laundry at the highest speed possible when washing them. Thus, the drying time is shortened and energy consumption is reduced.
- Sort out the laundry depending on their type and thickness. Dry the same type of laundry together. For example thin kitchen towels and table clothes dries earlier than thick bathroom towels.
- Follow the instructions in the user manual for programme selection.
- Do not open the loading door of the machine during drying unless necessary. If you must certainly open the loading door, do not to keep it open for a long time.
- Do not add wet laundry while the dryer is in operation
- Clean the lint filter before or after each drying cycle. **(See 6.1 in Filter Cartridge / Door Inner Surface)**

Preparation

- Clean the condenser regularly at least once every month or after every 30 drying cycles. **(See 6.4 in For the condenser)**
- Ventilate the room, where the dryer is located, well during drying.

4.5 Correct load capacity

Follow the instructions in the “Programme selection and consumption table”. Do not load more than the capacity values stated in the table.

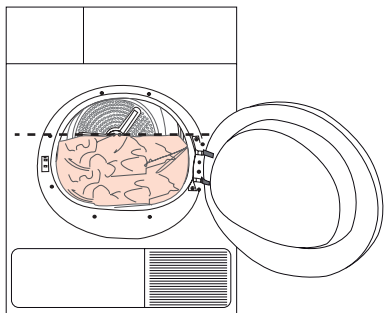

It is not recommended to load the dryer with laundry exceeding the level indicated in the figure. Drying performance will degrade when the machine is overloaded. Furthermore, dryer and the laundry can get damaged.

Following weights are given as examples:

Laundry	Approximate weights (g)*
Cotton quit covers (double)	1500
Cotton quit covers (single)	1000
Bed sheets (double)	500
Bed sheets (single)	350
Large tablecloths	700
Small tablecloths	250
Tea napkins	100
Bath towels	700
Hand towels	350
Blouses	150
Cotton shirts	300
Shirts	250
Cotton dresses	500
Dresses	350
Jeans	700
Handkerchiefs (10 pieces)	100
T-Shirts	125

*Dry laundry weight before washing.

5 Operating the product

5.1 Control panel

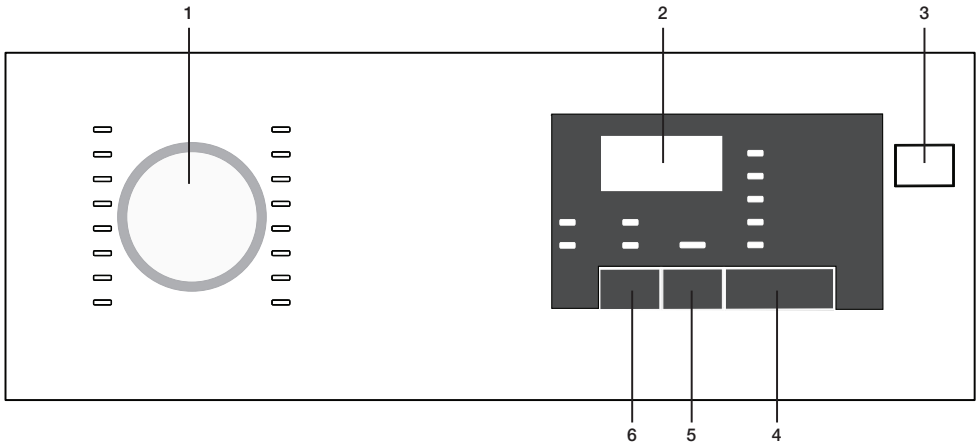

1. Program selection knob
2. Remaining duration indicator
3. On/Off button
4. Start/pause button
5. End duration button
6. Sound warning button

5.2 Screen symbols

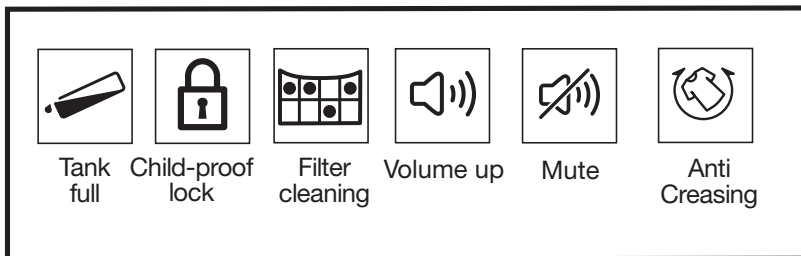

Operating the product

5.3 Preparing the machine

1. Plug in the machine
2. Place laundry inside the machine.
3. Press the On/Off button.
4. When your machine turns on for the first time, it turns on with the declaration (cotton cabinet dryness) program.



Pressing the On/Off button doesn't mean the program starts.
Press the Start / Pause button to start the program.

5.4 Program selection

1. Determine the appropriate program from the chart below containing the drying levels.
2. Select the program you desire using the Program Selection knob.

Xtra Dry	Only cotton laundry is dried in normal temperature. Thick and multi-layered laundry (towels, sheets, jeans etc.) are dried so that they can be placed into wardrobe without ironing.
Cupboard dry	Normal laundry (tablecloths, underwear etc.) are dried so that they can be placed into wardrobe without ironing.
Cupboard dry +	Normal laundry (Ex: tablecloths, underwear) are again dried so that they can be placed into the wardrobe but more so than the wardrobe dryness option.
Iron Dry	Normal laundry (shirts, dresses etc) are dried ready for ironing.



For detailed program information see. „Program selection and consumption table“..

5.5 Main programs

The main programs are given below based on fabric type.

- **Cotton**

Dry durable laundry with this program. It dries in normal temperature. Recommended for use with your cotton laundry (sheets, bed covers, towels, bathrobes etc.)

- **Synthetic**

Dry laundry that is not very durable with this program. Recommended for use with your synthetic laundry.

5.6 Extra programs

The following extra programs are available in the machine for special conditions.



Extra programs may vary according to the specifications of your machine.



In order to receive better results from drying machine programs, your laundry should be washed with the appropriate program in your washing machine and wringed with recommended wringing revolution..

- **Jeans**

Use to dry jeans that are wringed with high rpm in washing machine.

- **Sport**

Used to dry the laundry that are made of synthetic, cotton or mixed fabrics and have a tag indicating that they are suitable for drying.

- **Shirts 15'**

Dries shirts more delicately and thus causes less wrinkles for easy ironing.

- **Baby Protect**

Program used for baby clothing with can be dried approval on the label.



Very little dampness might remain on the shirts after the program. It is recommended that you do not leave the shirts in the drying machine.

- **Delicates**

You can dry your delicates suitable for drying or laundry that is recommended to hand wash (silk blouses, thin underwear etc.) in low temperature.

Operating the product



It is recommended to dry your delicates in laundry bag to prevent wrinkles and damage. When the program ends, take your laundry out of the machine immediately and hang them to prevent wrinkles.

- **Freshen Up**

It only performs ventilation for 10 minutes without blowing hot air. You can ventilate the cotton and linen clothing that has remained closed for a long duration and remove their odor.

- **Timed programs**

You can select the 10 mins, 20 mins, 40 mins and 60 mins time programs to achieve the desired final drying level with low temperature.







On this program, the machine dries as long as the set duration, regardless of the drying level.

Operating the product

5.7 Program selection and consumption table

EN

Programs	Capacity (kg)	Spin speed in washing machine (rpm)	Approximate amount of remaining humidity	Drying time (minutes)
Cottons / Coloreds				
 Extra dry	7	1000	% 60	124
 Cupboard dry	7	1000	% 60	116
 Iron dry	7	1000	% 60	90
Shirts 15'	1.5	1200	% 60	15
Jeans	4	1200	%50	80
Sport	4	1000	%60	92
Delicates	2	600	%40	40
Babyprotect	3	1000	% 60	65
Synthetics				
 Cupboard dry	3.5	800	% 40	45
 Iron dry	3.5	800	% 40	35
Energy consumption values				
Programs	Capacity (kg)	Spin speed in washing machine (rpm)	Approximate amount of remaining humidity	Energy consumption value kWh
Cottons linen Ready to wear*	7	1000	% 60	4,17
Cottons Ready to iron	7	1000	% 60	3,25
Synthetics Ready to wear	3.5	800	% 40	1,42
Power consumption of the off-mode for the standart cotton programme at full load, PO (W)				0,5
Power consumption of the left-on mode for the standart cotton programme at full load, PL (W)				1,0

* : Energy Label standard program (EN 61121:2012) "All the filters must be cleaned prior to test series."

All the values in the table are determined according to EN 61121:2012 standard. Consumption values may vary from the values in the table depending on laundry type, wringing revolution, ambient conditions and changes in voltage.

Operating the product

5.8 Auxiliary functions

Sound warning cancel

Drying machine makes sound warnings when the program is completed. If you don't want sound notifications, press the "Sound Notification" button. When you press the sound notification button it lights up, and program does not make sound notifications when completed.



You can select this function before or after the program starts.

5.9 Warning symbols



Warning symbols may vary according to the specifications of your machine.

Fiber filter cleaning

When the program is completed, a warning led lights up, which indicates that the filter has to be cleaned.

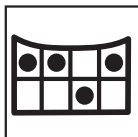

If the filter cleaning led blinks, see the „Troubleshooting“ chapter.

Water tank

When the program is completed, a warning led lights up, which indicates that the water tank must be emptied.

If the water tank fills up while the program is running, warning led starts blinking and the machine goes into stand-by. In that case empty the water in the water tank and start the program by pressing the Start / Pause button. Warning led turns off and the program resumes.



Loading door open

Start/Pause led blinks when the loading door of the drying machine is open.

5.10 End duration

You can delay the end duration of the program for up to 24 hours with the end duration function.

1. Open the loading door and place your laundry.
2. Select the drying program.
3. Press the end duration selection button and set the delay duration you want.

End duration led lights up. (End duration moves continuously when you keep pressing the button).

4. Press the Start / Pause button. End duration countdown begins. The “:” sign in the middle of the displayed delay duration blinks.



You can add or remove laundry for the duration of the end duration. The duration displayed on the screen is the sum of the normal drying duration and the end duration. At the end of the countdown the end duration led turns off, drying beings and drying led lights up.

Changing the end duration

If you want to change the duration during the countdown:

1. Cancel the program by pressing the On/Off button. Turn on the drying machine again by pressing the On/Off button. When your drying machine turns on for the first time, it turns on with the declaration (cotton wardrobe dryness) program.
2. Select the program you desire using the Program Selection knob.
3. Repeat the end duration operation for the duration you want.
4. Start the program by pressing the Start / Pause button.

Canceling the end duration function

If you want to cancel the end duration setting countdown and start the program right away:

1. Cancel the program by pressing the On/Off button. Turn on the drying machine again by pressing the On/Off button. When your drying machine turns on for the first time, it turns on with the declaration (cotton wardrobe dryness) program.
2. Select the program you desire using the Program Selection knob.
3. Start the program by pressing the Start / Pause button.

Operating the product

5.11 Starting the program

Start the program by pressing the Start / Pause button. Start/Pause led and the Drying led light up, indicating the program started. The “:” sign in the middle of the remaining duration starts to blink.



5.12 Child Lock

The machine features a child lock which prevents the machine program flow from being affected when buttons are pressed during operation.

When the Child Lock is active, all buttons except for the On/Off button are deactivated.

To activate the child lock, press the Sound Notification button and End Duration button simultaneously for 3 seconds.

The child lock should be deactivated to be able to start a new program after the current program ends or to be able to interfere with the current program. Keep the same buttons pressed for 3 seconds again to deactivate the child lock.

	The lock led on the screen lights up when the Child Lock is activated.
	Child Lock deactivates when the machine is turned off and on again using the On/Off button.

A warning sound is heard when any button is pressed (except for On/Off button) or the Program Selection knob is turned while the child lock is active.

5.13 Changing the program after it is started





After the machine starts running, you can change the program you selected to dry your laundry with a different program.

1. For example, to select Extra Dry program instead of the Iron Dryness, stop the program by pressing the Start / Pause button.
2. Turn the Program Selection knob to select the Extra Dry program.
3. Start the program by pressing the Start / Pause button.

Adding and removing laundry in stand-by mode

If you want to add or remove laundry after the drying program starts:

1. Press the Start/Pause button to take the machine into Stand-by mode. Drying operation stops.
2. Open the loading door, add or remove laundry and close the loading door.
3. Start the program by pressing the Start / Pause button.

	The laundry adding made after the drying operation started may cause the dried laundry inside the machine to mix with the wet laundry and the laundry to remain damp after the operation ends..
	Laundry adding and removing can be repeated as much as desired during drying operation. But this process would continuously interrupt the drying operation, and so would cause the program duration to lengthen and increase energy consumption. Thus, it is recommended to add laundry before the program starts.
	If a new program is selected by changing the position of the program selection knob while your machine is in stand-by mode, the running program ends.
	Do not contact the inner surface of the drum when adding or removing laundry during a continuing program. The drum surface is hot.

Operating the product

5.14 Canceling the program

If you want to cancel the program and end the drying operation for any reason after the machine starts running, press the On/Off button.



As it will be extremely hot inside the machine when you cancel the program while the machine is in operation; run the ventilation program to cool it down.

5.15 Program end

When the program ends, the Final/Wrinkle Prevention, Fiber Filter Cleaning and Water Tank Warning leds on the program follow up indicator light up. Loading door can be opened and machine becomes ready for a second run.

Press the On/Off button to turn off the machine.



In case the laundry is not removed after the program is completed, the wrinkle prevention program that lasts 2 hours start in order to prevent wrinkling of the laundry that remains inside the machine.



Clean the fiber filter after each drying. (See. „Fiber filter and loading door inner surface“)



Empty the water tank after each drying. (See. „Emptying the water tank“)

6 Maintenance and cleaning

Service life of product extends and frequently experienced problems will be reduced if it is cleaned at regular intervals.

6.1 Cleaning Lint Filter / Loading Door Inner Surface

Lint and fiber released from the laundry to the air during the drying cycle are collected in the Lint Filter.



Such fiber and lint are generally formed during wearing and washing.



Always clean the lint filter and the inner surfaces of the loading door after each drying process.



You can clean the lint filter housing with a vacuum cleaner.

To clean the lint filter:

- Open the loading door.
- Remove the lint filter by pulling it up and open the lint filter.
- Clean lint, fiber, and cotton raveling by hand or with a soft piece of cloth.
- Close the lint filter and place it back into its housing.

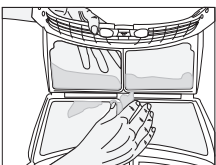
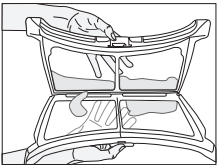
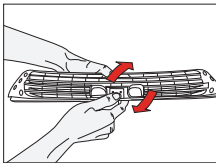
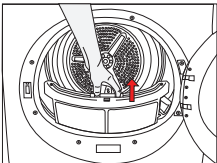

- A layer can build up on the filter pores that can cause clogging of the filter after using the dryer for a while. Wash the lint filter with warm water to remove the layer that builds up on the lint filter surface. Dry the lint filter completely before reinstalling it.

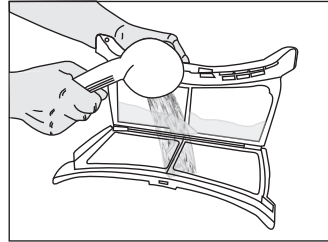

- Clean the entire inner surface of the loading door and loading door gasket with a soft damp cloth.

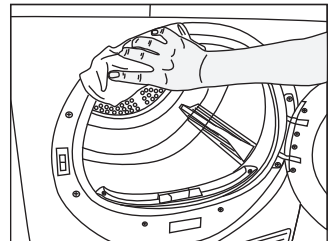
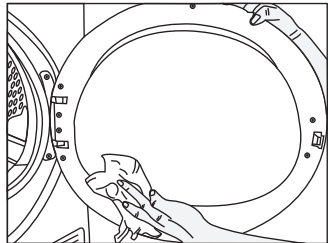

Maintenance and cleaning

6.2 Cleaning the sensor

There are dampness sensors in the dryer that detect whether the laundry is dry or not.

To clean the sensors:

- Open the loading door of the dryer.
- Allow the machine to cool down if it is still hot due to the drying process.
- Wipe the metal surfaces of the sensor with a soft cloth, dampened with vinegar and dry them.



Clean metal surfaces of the sensors 4 times a year.



Do not use metal tools when cleaning metal surfaces of the sensors.



Never use solvents, cleaning agents or similar substances for cleaning due to the risk of fire and explosion!

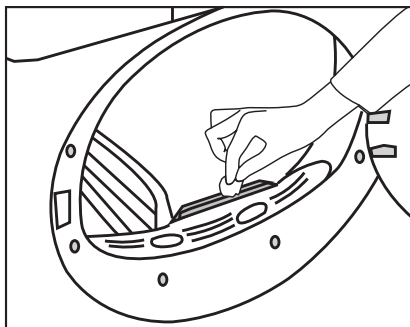

6.3 Draining the water tank

Dampness of the laundry is removed and condensed during drying process and the water that arise accumulates in the water tank. Drain the water tank after each drying cycle.



Condensed water is not drinkable!



Never remove the water tank when the program is running!

If you forget to drain the water tank, the machine will stop during the subsequent drying cycles when the water tank is full and the Water Tank warning symbol will flash. If this is the case, drain the water tank and press **Start / Pause** button to resume the drying cycle.

To drain the water tank:

- Pull the drawer and remove the water tank carefully.

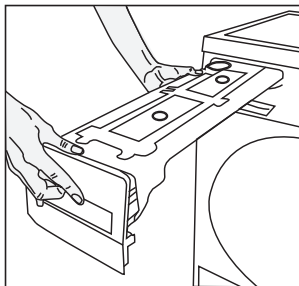

- Drain the water in the tank.

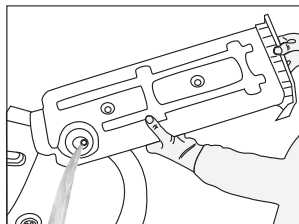

- If there is lint accumulation in the funnel of the water tank, clean it under running water.
- Place the water tank into its seat.



If the direct water draining is used as an option, there is no need to empty the water tank.

Maintenance and cleaning

6.4 Cleaning the condenser;

Hot and humid air in the condenser is cooled with the cold air from the room. Thus, the humid air circulating in your dryer is condensed and then pumped into the tank.



Clean the condenser after every 30 drying cycles or once a month.

To clean the condenser:

1. If a drying process has been carried out, open the door of the machine and wait until it cools down.

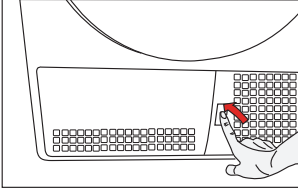

2. Unlock the 2 condenser locks after opening the kick plate.

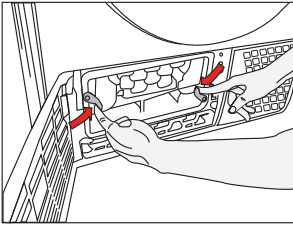

3. Pull out the condenser.

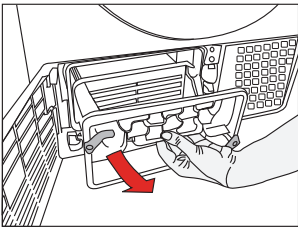

4. Clean the condenser by applying pressurized water with a shower armature and wait until the water drains.

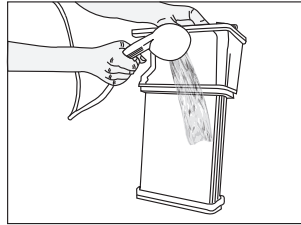

5. Place the condenser in its housing. Fasten the 2 locks and make sure that they are seated securely.

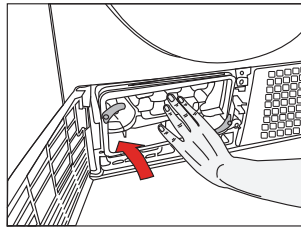

6. Close the kick plate cover.

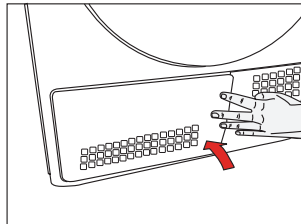

7 Troubleshooting

Drying process takes too much time.

- Pores of the lint filter are clogged. >>> Wash the lint filter with warm water.
- Condenser may be clogged. >>> Clean the Condenser.
- Ventilation grids on the front side of the machine are blocked. >>> Remove the objects (if any) that block ventilation in front of the ventilation grids.
- Ventilation may not be sufficient since the room where the machine is installed is very small. >>> Open the door and window of the room to avoid the room temperature increase too much.
- Lime deposit has built up on the dampness sensor. >>> Clean the dampness sensor.
- Excessive laundry might have been loaded in. >>> Do not load the dryer in excess.
- Laundry might not be spun sufficiently. >>> Spin your laundry at a higher speed in your washing machine.

Laundry comes out wet at the end of drying.



After drying, the hot clothes feel damper than their actual dampness level.

- A programme suitable for the laundry type might have not been used.>>> Check the garment tag and select a programme suitable for the fabric type or use the timer programmes additionally.
- Pores of the lint filter are clogged. >>> Wash the lint filter with warm water.
- Condenser may be clogged. >>> Clean the Condenser.
- Excessive laundry might have been loaded in. >>> Do not load the dryer in excess.
- Laundry might not be spun sufficiently. >>> Spin your laundry at a higher speed in your washing machine.

Dryer does not switch on or the programme does not start. Dryer does not start when it is set.

- It might have not been plugged in. >>> Make sure that the machine is plugged in.
- The loading door is ajar. >>> Make sure that the loading door is closed securely.
- Programme is not selected or the Start / Pause button is not pressed. >>> Make sure that the programme is selected and the machine is not in Pause mode.
- "Childproof lock" might have been activated. >>> Deactivate the Childproof Lock.

Programme is interrupted without any cause.

- The loading door might not be closed securely. >>> Make sure that the loading door is closed securely.
- A power failure might have occurred. >>> Press Start / Pause button to start the program.
- Water tank may be full. >>> Drain the water tank.

Laundry has shrunk, become felted or deteriorated.

- A programme suitable for the laundry type might have not been used. >>> Check the garment tag and select a programme suitable for the fabric type.

Drum lighting does not turn on. (On models with lamp)

- Dryer might not be switched on with the On / Off / Cancel button. >>> Make sure that the dryer is switched on.
- Bulb may have blown. >>> Call Authorized Service Agent to have the lamp replaced.

Filter Cleaning warning symbol light is on.

- Lint filter is not cleaned. >>> Clean the lint filter.

Lint Filter Cleaning symbol is flashing.

- Filter housing is clogged with lints. >>> Clean the lint filter housing.
- A deposit has built up on the lint filter pores that may cause clogging. >>> Wash the lint filter with warm water.
- Condenser may be clogged. >>> Clean the Condenser.

Troubleshooting

Water leaks from the loading door

- Lint has accumulated on the inner surfaces of the loading door and on the surfaces of the loading door gasket. >>> Clean the inner surfaces of the loading door and the surfaces of the loading door gasket.

Loading door opens spontaneously.

- The loading door might not be closed securely. >>> Push the loading door to close until you hear a locking sound.

Water Tank warning symbol is on/flashing.

- Water tank may be full. >>> Drain the water tank.
- Water draining hose might be bent. >>> If the product is connected directly to a wastewater drain, check the water drain hose.

Condenser cleaning warning symbol is flashing.

- Condenser might have not been cleaned. >>> Clean the Condenser.



CAUTION: If you cannot eliminate the problem although you follow the instructions in this section, consult your dealer or the Authorized Service Agent. Never try to repair a nonfunctional product yourself.

Перед первым использованием изделия внимательно прочитайте данное руководство!

Уважаемый покупатель,

Благодарим Вас за то, что отдали предпочтение изделию Веко. Надеемся, что Ваша машина, изготовленная с применением современных технологий и прошедшая тщательный контроль качества, обеспечит Вам наилучшие результаты. Рекомендуем Вам тщательно изучить это руководство и другую сопутствующую документацию, прежде чем приступить к эксплуатации машины, и сохранить их для дальнейшего использования в справочных целях. В случае передачи изделия другим лицам также отдавайте данное руководство. Обращайте внимание на все детали и предупреждения, содержащиеся в данном руководстве пользователя, и следуйте приведенным в нем инструкциям. Используйте данное руководство пользователя для модели, указанной на обложке.

Пояснение символов

Везде в данном руководстве пользователя используются следующие символы:

	Важная информация или полезные подсказки по использованию машины.
	Предупреждение о возникновении опасных ситуаций, представляющих угрозу жизни и имуществу.
	Предупреждение об опасности поражения электрическим током.
	Предупреждение о наличии горячих поверхностей.
	Предупреждение о наличии опасности возгорания.
	Материалы упаковки устройства произведены из перерабатываемого сырья в соответствии с нашими Национальными нормами по защите окружающей среды.

Не осуществляйте утилизацию отработанных упаковочных материалов с бытовыми или другими отходами, сдавайте их в специализированные пункты сбора, организованные местными органами власти.

1 Важные инструкции по технике безопасности и защите окружающей среды

Данный раздел содержит инструкции по технике безопасности, которые помогут Вам защититься от риска получения травм или повреждения имущества. В случае невыполнения данных инструкций гарантия не будет действовать.

1.1 Общая безопасность

- Данная сушильная машина может использоваться детьми в возрасте 8 лет и старше, а также лицами с ограниченными физическими, сенсорными или умственными возможностями или с отсутствием опыта и знаний под надзором или в случае инструктирования их по использованию устройства безопасным способом и понимания такими лицами существующей опасности. Дети не должны играть с устройством. Работы по очистке и обслуживанию не должны выполняться детьми без надзора.
- Дети до 3 лет должны находиться на расстоянии, если за ними не осуществляется постоянное наблюдение.
- Не снимайте регулируемые ножки. Интервал между сушильной машиной и полом не должен сокращаться такими материалами, как ковер, дерево или клейкая лента. Это вызовет возникновение неисправностей сушильной машины.
- Всегда обращайтесь в **авторизованный сервисный центр** для выполнения работ по монтажу и ремонту. Производитель не несет ответственности за повреждения, которые могут возникнуть в результате выполнения работ посторонними лицами.
- Никогда не мойте машину путем разбрызгивания или заливания воды! Это вызовет риск поражения электрическим током!

Важные инструкции по технике безопасности и защите окружающей среды

1.1.1 Электробезопасность



Инструкции по электробезопасности должны выполняться при выполнении электрических соединений во время монтажа.

- Подключайте сушильную машину к заземленной розетке с предохранителем, имеющей напряжение, соответствующее значению, указанному на паспортной табличке. Работы по монтажу должны выполняться квалифицированным электриком. Наша компания не несет ответственности за любые повреждения, которые возникнут в результате эксплуатации сушильной машины без заземления в соответствии с местными нормативными актами.
- Напряжение и допустимые характеристики предохранителя указаны на паспортной табличке.
- Значение напряжения, указанного на паспортной табличке, должно соответствовать значению напряжения Вашей сети.
- В случае неиспользования сушильной машины отключайте ее из розетки.
- Отключайте сушильную машину из розетки при выполнении монтажа, обслуживания и ремонта.
- Не касайтесь вилки мокрыми руками. Никогда не тяните за кабель при извлечении вилки из розетки, всегда держитесь за вилку.
- Не используйте удлинители, разветвители или переходники для подключения сушильной машины к сети питания для снижения риска возгорания и поражения электрическим током.
- После монтажа вилка силового кабеля должна быть легко доступной.

Важные инструкции по технике безопасности и защите окружающей среды



Поврежденный сетевой кабель должен быть заменен в авторизованном сервисном центре.



В случае возникновения неисправностей сушильной машины ее эксплуатация должна быть прекращена до осуществления ремонта авторизованным сервисным агентом! Существует риск поражения электрическим током!

1.1.2 Безопасность изделия



Пункты, которые следует учесть во избежание опасности возгорания:

Нижеуказанное белье или вещи не должны сушиться

- в сушильной машине во избежание опасности возгорания.
- Немытое белье

Вещи, пропитанные маслом, ацетоном, алкоголем, машинным маслом, керосином, пятновыводителями, скипидаром, парафином или средствами для удаления парафина, должны быть постираны в горячей воде с использованием большого количества моющего средства перед тем, как сушить их в сушильной машине.

По этой причине, особенно вещи, содержащие вышеуказанные пятна, должны очень тщательно стираться, для этого необходимо использовать

достаточное количество моющего средства и устанавливать высокую температуру стирки.

Важные инструкции по технике безопасности и защите окружающей среды



Нижеуказанное белье или вещи не должны сушиться в сушильной машине в связи с риском возгорания:

- предметы одежды или подушки, пропитанные пенорезиной (латексной пенорезиной), шапочки для душа, водостойкие ткани, материалы с усилением каучука наполнителем и подкладки из пенорезины.
- Одежда, очищенная с помощью промышленных химикатов.

Такие предметы, как зажигалка, спички, монеты, металлические предметы, игры и т.п. могут повредить барабан или привести к возникновению функциональных неисправностей. Следовательно, необходимо проверять все белье, загружаемое в сушильную машину.

Никогда не выключайте сушильную машину до завершения программы. Если это все же необходимо, быстро извлеките все белье и разложите его, чтобы тепло могло рассеяться.



Одежда, не постиранная должным образом, может воспламениться сама по себе и даже загореться после завершения сушки.

- Необходимо обеспечить достаточную вентиляцию для предотвращения выхода газов из устройств, работающих на других видах топлива, включая открытое пламя в результате скопления в помещении в связи с эффектом обратного удара пламени.



Нижнее белье, содержащее металлические элементы, не должно сушиться в сушильной машине. Сушильная машина может быть повреждена, если металлические элементы будут сидеть неплотно и отламываются во время сушки.

Важные инструкции по технике безопасности и защите окружающей среды



Используйте смягчители и аналогичные средства в соответствии с инструкциями их производителей.



Перед каждой загрузкой и после нее всегда очищайте фильтр для удаления ворсинок. Никогда не эксплуатируйте сушильную машину без установленного фильтра для удаления ворсинок.

- Никогда не пытайтесь отремонтировать сушильную машину самостоятельно. Не осуществляйте ремонт или замену деталей изделия, даже если Вы имеете необходимые знания или возможности для выполнения данных операций, если это четко не указано в инструкции по эксплуатации или напечатанном руководстве по обслуживанию. Иначе Ваша жизнь и жизнь других лиц будет подвергнута опасности.
- Должно быть исключено наличие блокируемой, раздвижной или навесной двери, которая может заблокировать отверстие загрузочной дверцы в месте установки сушильной машины.
- Устанавливайте сушильную машину в местах, подходящих для домашнего использования. (Ванная комната, закрытый балкон, гараж и т.п.)
- Убедитесь, что в сушильную машину не смогут попасть домашние животные. Перед включением сушильной машины проверьте ее внутреннюю часть.
- Не свешивайтесь на загрузочной дверце сушильной машины, когда она открыта, так как машина может перевернуться.
- Нельзя допускать скопления ворсинок вокруг сушильного барабана.

Важные инструкции по технике безопасности и защите окружающей среды

1.2 Монтаж над стиральной машиной

- Между двумя машинами не следует использовать фиксирующее устройство при установке сушильной машины над стиральной машиной. Крепежное приспособление должно устанавливаться авторизованным сервисным агентом.
- Общий вес стиральной машины и сушильной машины -при полной нагрузке-, когда они размещены на поверхности друг друга, достигает приблизительно 180 килограмм. Размещайте данные изделия на твердом полу с достаточной несущей способностью!



Стиральная машина не должна размещаться на сушильной машине. Во время установки сушильной машины на стиральной машине обращайте внимание на вышеуказанные предупреждения.

Таблица установки для стиральной машины и сушильной машины

Глубина сушильной машины	Глубина стиральной машины						
	62 см	60 см	54 см	50 см	49 см	45 см	40 см
54 см	Установка возможна	Установка возможна	Установка возможна	Установка возможна	Установка возможна	Установка возможна	Установка невозможна
60 см	Установка возможна	Установка возможна	Установка возможна	Установка возможна	Установка возможна	Установка невозможна	Установка невозможна

Важные инструкции по технике безопасности и защите окружающей среды

1.3 Использование по назначению

- Сушильная машина разработана для домашнего использования. Он не подходит для коммерческого использования и не должен применяться не по назначению.
- Используйте сушильную машину только для сушки белья с соответствующей маркировкой.
- Производитель не несет ответственности в случае неправильного использования или транспортировки.
- Срок службы приобретенной Вами сушильной машины составляет 10 лет. В течение данного периода оригинальные запасные части будут доступны для надлежащей эксплуатации сушильной машины.

1.4 Безопасность детей

- Упаковочные материалы представляют опасность для детей. Храните упаковочные материалы в недоступном для детей месте.
- Электротовары представляют опасность для детей. Обеспечьте нахождение детей на достаточном расстоянии от них во время их работы. Не позволяйте детям вмешиваться в работу сушильной машины. Используйте “безопасный” замок для предотвращения нарушения работы сушильной машины.



“Безопасный” замок находится на панели управления. (См. раздел “Замок от детей”)

- Загрузочная дверца должна оставаться открытой, даже когда сушильная машина не используется.

Важные инструкции по технике безопасности и защите окружающей среды

1.5 Соответствие требованиям Директивы WEEE (директива ЕС об отходах электрического и электронного оборудования) и утилизация отработанного изделия

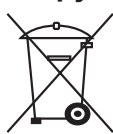

Данное устройство соответствует Директиве ЕС WEEE по ограничению использования вредных веществ (2012/19/EU). Данное изделие имеет классификационный знак для отработанного электрического и электронного оборудования (WEEE).

Данное изделие изготовлено с использованием деталей и материалов высокого качества, которые могут использоваться повторно и подходят для переработки. Запрещается выбрасывать отходы устройства вместе с бытовыми и другими отходами после окончания срока эксплуатации. Необходимо отправить их в центр сбора для переработки отходов электрического и электронного оборудования. Получить информацию о подобных центрах можно в местных органах власти.

1.6 Соответствие требованиям Директивы RoHS (директива об ограничении использования некоторых вредных веществ в электрическом и электронном оборудовании):

Приобретенное Вами изделие соответствует требованиям Директивы RoHS ЕС (2011/65/EU). Холодильник не содержит вредных и запрещенных материалов, указанных в данной Директиве.

1.7 Информация об упаковке

Материалы упаковки устройства произведены из перерабатываемого сырья в соответствии с нашими Национальными нормами по защите окружающей среды. Запрещается выбрасывать упаковочные материалы вместе с бытовыми и другими отходами. Отправьте их в точки сбора упаковочных материалов, указанные местными органами власти.

Для получения более подробной информации по изделию, пожалуйста, посетите следующий веб-сайт.

<http://www.beko.com>

Важные инструкции по технике безопасности и защите окружающей среды

1.8 Технические характеристики



RU	
Высота (Мин. / Макс.)	84,6 см / 86,6 см*
Ширина	59,5 см
Глубина	54 см
Вместимость (макс.)	7 кг**
Вес нетто (с пластиковой передней дверцей)	36 кг
Вес нетто (со стеклянной передней дверцей)	38,5 кг
Напряжение	См. паспортную табличку***
Номинальная потребляемая мощность	
Код модели	

* Мин. вес: Вес с закрытыми регулируемыми ножками.

Макс. высота: Высота с максимально открытыми регулируемыми ножками.

** Вес сухого белья перед стиркой.

*** Паспортная табличка расположена за загрузочной дверцей.

	Технические характеристики сушильной машины могут быть изменены без уведомления для улучшения качества изделия.
	Цифры, приведенные в данном руководстве, являются схематическими и могут не соответствовать в точности данному изделию.
	Значения, приведенные на маркировочных знаках сушильной машины или в другой напечатанной документации, имеющейся в комплекте с данной сушильной машиной, получены в лаборатории согласно соответствующим стандартам. В зависимости от рабочих условий и условий внешней среды сушильной машины, эти значения могут отличаться.

2 Ваша сушильная машина

2.1 Содержимое упаковки

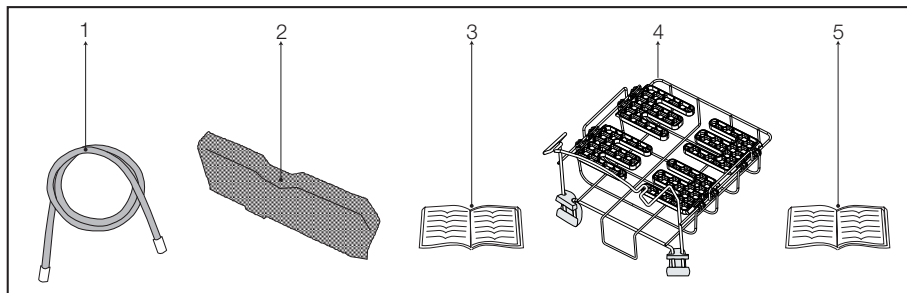

1. Шланг для спуска воды *
2. Запасная губка фильтра дверцы*
3. Руководство пользователя
4. Сушильная корзина*
5. Руководство пользователя сушильной корзины*

*Она может входить в комплект поставки Вашей машины, в зависимости от модели

3 Установка

Перед обращением в ближайший авторизованный сервисный центр для установки сушильной машины убедитесь, что электрооборудование и водопровод соответствуют требованиям, содержащимся в руководстве пользователя.

(См. раздел 3.3 Подключение к водопроводной сети и 3.5 Электрическое соединение)

Если они не соответствуют требованиям, обратитесь к квалифицированному электрику и техническому специалисту для принятия необходимых мер.



Покупатель несет ответственность за подготовку к размещению сушильной машины, а также работы по монтажу электрооборудования и устройств для слива воды.



Перед установкой необходимо осмотреть сушильную машину на наличие на ней дефектов. В случае наличия повреждений сушильной машины от установки следует отказаться. Поврежденные изделия подвергают риску Вашу безопасность.

3.1 Подходящее место для установки

Установка сушильной машины должна производиться на устойчивой и ровной поверхности.

Сушильная машина является тяжелой. Не перемещайте ее самостоятельно.

- Эксплуатацию следует осуществлять в хорошо вентилируемой, обеспыленной среде.
- Интервал между сушильной машиной и поверхностью не должен сокращаться такими материалами, как ковер, дерево или клейкая лента.
- Не перекрывайте вентиляционные решетки сушильной машины.
- Должно быть исключено наличие блокируемой, раздвижной или навесной двери, которая может заблокировать отверстие загрузочной дверцы в месте установки сушильной машины.
- После установки сушильной машины она должна находиться в том же месте, где выполнялись соединения. Во время установки сушильной машины убедитесь, что ее задняя стенка не соприкасается с чем-либо (кран, розетка и т.д.).

- Размещайте сушильную машину на расстоянии не менее 1 см от краев мебели.
- Эксплуатация сушильной машины может осуществляться при температуре от +5°C до +35°C. Эксплуатация при температуре вне указанного диапазона негативно повлияет на работу устройства, и оно может быть повреждено.
- Задняя поверхность сушильного барабана может быть размещена напротив стены.



Не размещайте сушильную машину на шнуре питания.

3.2 Снятие предохранительных приспособлений для транспортировки



Перед тем, как начать эксплуатацию сушильной машины, необходимо снять предохранительные приспособления для транспортировки.

- Откройте загрузочную дверцу.
- В барабане находится нейлоновый пакет с куском пенополистирола. Удерживайте его от отсека с отметкой **XX XX**.
- Потяните нейлон к себе и снимите предохранительное приспособление для транспортировки.

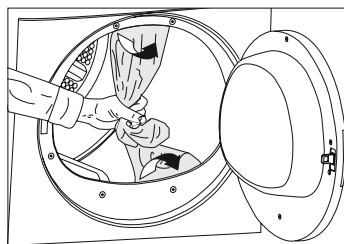

Убедитесь, что в барабане не осталась ни одна часть предохранительного приспособления для транспортировки..

Установка

3.3 Подсоединение к дренажной трубе

В изделиях, оснащенных узлом конденсации, во время цикла сушки вода накапливается в водосборнике. Скопившуюся воду следует сливать после каждого цикла сушки.

Вы можете слить скопившуюся воду напрямую через шланг для слива воды, поставляемый с изделием, вместо периодического слива воды, накапливающейся в водосборнике.

Подсоединение шланга для слива воды

- 1-2 Потяните шланг в задней части сушильной машины рукой, чтобы отсоединить его в месте, где он был подсоединен. Не используйте для отсоединения какие-либо инструменты.
- 3 Подсоедините один конец сливного шланга, поставляемого с сушильной машиной, к точке соединения, из которой был удален шланг изделия в предыдущем шаге.
- 4 Подсоедините другой конец сливного шланга напрямую к канализации или ванной.

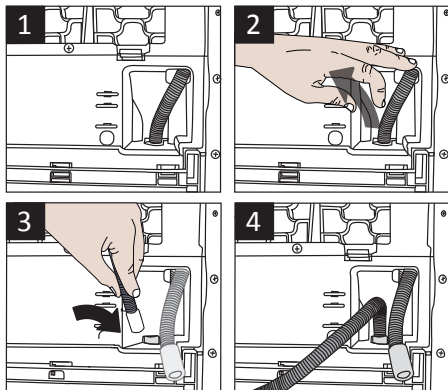

Соединения шланга должны быть выполнены безопасным способом. Если шланг выйдет из своего корпуса во время слива воды, Ваш дом будет затоплен.



Шланг для слива воды должен быть подсоединен на высоте максимум 80 см.



Убедитесь, что шланг для слива воды не находится в месте, где на него будут наступать, и что он не перегнут между канализацией и машиной.

3.4 Регулировка ножек

- Чтобы обеспечить более тихую работу машины с меньшим уровнем вибраций, она должна стоять ровно и быть сбалансированной на своих ножках. Балансировка машины осуществляется путем регулировки ножек.
- Поворачивайте ножки влево или вправо, пока сушильная машина не будет стоять ровно и устойчиво.

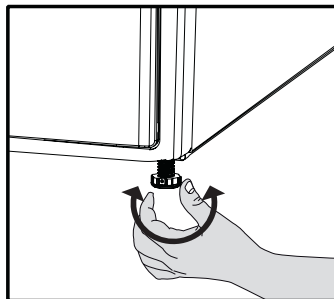

Никогда не откручивайте регулируемые ножки от корпуса.

3.5 Электрическое соединение

Для получения специальных инструкций по электрическому соединению, требуемому во время установки, (см. раздел 1.1.1

Электробезопасность)

3.6 Транспортировка сушильной машины

Перед транспортировкой сушильной машины отключите ее от сети питания.

Слейте из сушильной машины все оставшуюся воду.

В случае выполнения соединения для прямого слива воды удалите все шланговые соединения.



Мы рекомендуем переносить сушильную машину в вертикальном положении. Если перемещение машины в вертикальном положении невозможно, мы рекомендуем переносить ее при наклоне вправо, если смотреть на нее спереди.

3.7 Замена осветительной лампы

В случае использования осветительной лампы в сушильном барабане

Для замены лампы/светодиода, используемых для освещения сушильного барабана, обратитесь в авторизованный сервисный центр.

Лампы (-ы), используемая (-ые) в данном изделии, не подходит (-ят) для освещения бытовых помещений. Данная лампа предназначена для облегчения загрузки пользователем белья в сушильный барабан.

4 Подготовка

4.1 Вещи, которые можно сушить в машине

Всегда соблюдайте рекомендации, указанные на бирках одежды. Сушите только вещи, на этикетках которых указана возможность сушки в сушильной машине, и убедитесь в правильности выбора соответствующей программы.

СИМВОЛЫ СТИРКИ БЕЛЬЯ											
	Символы сушки	Можно сушить в сушильной машине	Без глажки	Деликатная сушка	Не сушить в сушильной машине	Не сушить	Химическая чистка запрещена				
 	Настройки сушки	При любой температуре	При высокой температуре	При средней температуре	При низкой температуре	Без нагрева	Повесьте, чтобы высушить	Разложите, чтобы высушить	Повесьте влажным, чтобы высушить	Разложите в тени, чтобы высушить	Химическая чистка разрешена
	Гладить -		Гладить при высокой температуре	Гладить при средней температуре	Гладить при низкой температуре		Не гладить	Гладить без пара			
	Сухим утюгом или с паром										
	Максимальная температура		200 °C	150 °C	110 °C						

4.2 Вещи, которые нельзя сушить в машине



Не сушите в машине деликатные вышитые ткани, шерстяные, шелковые вещи, деликатные и дорогие ткани, воздухопроницаемые вещи, а также тюль.

4.3 Подготовка белья для сушки

- После стирки белье может запутаться. Разберите выстиранное белье на отдельные вещи, прежде чем загружать его в сушильный автомат.
- Вещи с металлическими элементами (например, замками-молниями) необходимо сушить вывернутыми.
- Застегните замки-молнии, крючки, пряжки и пуговицы.

4.4 Рекомендации по экономии электроэнергии

Следующая информация поможет Вам эксплуатировать машину экологичным и энергоэффективным способом.

- При стирке отжимайте белье с как можно более высокой скоростью. Таким образом, удастся сократить время сушки и уменьшить расход электроэнергии.
- Сортируйте белье, в зависимости от типа и толщины. Сушите белье одного и того же типа вместе. Например, тонкие кухонные полотенца и скатерти следует сушить раньше, чем толстые махровые полотенца.
- Следуйте инструкциям, содержащимся в руководстве пользователя, при выборе программы.
- Не открывайте загрузочную дверцу машины во время сушки, если в этом нет необходимости. Если действительно требуется открыть загрузочную дверцу, не держите ее открытой долгое время.

Подготовка

- Не добавляйте мокрое белье во время работы сушильной машины.
- Перед каждой сушкой и после нее очищайте фильтр для удаления ворсинок. (См. раздел 6.1 Картридж-фильтр / Внутренняя поверхность дверцы)
- В моделях с конденсатором регулярно очищайте конденсатор не реже одного раза в месяц или после каждых 30 циклов сушки.. (См. раздел 6.4 Конденсатор)
- Во время сушки хорошо проветривайте помещение, в котором установлен сушильный автомат.

4.5 Правильный объем загрузки

Соблюдайте рекомендации, указанные в «Таблице выбора программ и энергопотребления». Не загружайте белье в объеме, превышающем значения, указанные в таблице.

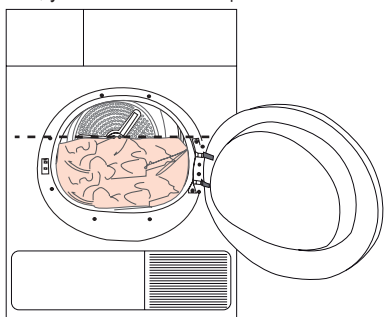

Не рекомендуется загружать белье в машину с превышением уровня, указанного на рисунке. Если машина перегружена, результаты сушки ухудшатся. Кроме того, сушильный автомат и вещи могут быть повреждены.

Далее в качестве примера приведен вес некоторых вещей.

Белье	Приблизительный вес (г)
Хлопчатобумажные пододеяльники (двойные)	1500
Хлопчатобумажные пододеяльники (одинарные)	1000
Простыни (двойные)	500
Простыни (одинарные)	350
Большие скатерти	700
Маленькие скатерти	250
Кухонные салфетки	100
Махровые полотенца	700
Полотенца для рук	350
Блузы	150
Хлопчатобумажные рубашки	300
Рубашки	250
Хлопчатобумажные платья	500
Платья	350
Джинсы	700
Носовые платки (10 штук)	100
Футболки	125

*Вес сухого белья перед стиркой.

5 Эксплуатация изделия

5.1 Панель управления

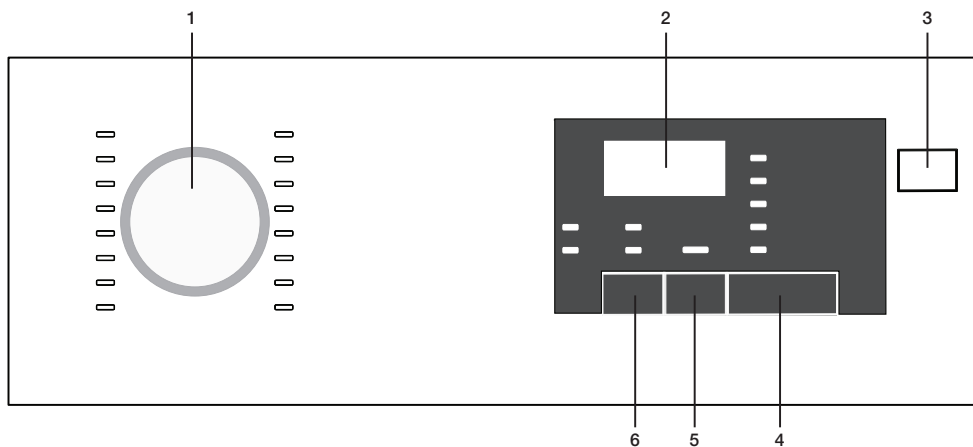

1. Ручка выбора программ
2. Индикатор последовательности программы
3. Кнопка «Вкл./Выкл.»
4. Кнопка «Вкл./Выкл.»
5. Кнопка завершения последовательности программы
6. Кнопка звукового предупреждения

5.2 Символы экрана



Эксплуатация изделия

5.3 Подготовка машины

1. Включите машину в розетку
2. Поместите белье внутрь машины.
3. Нажмите кнопку «Вкл./Выкл.».
4. При первом включении машины она включается на уведомительной программе (сухость отсека с хлопком).



Нажатие кнопки «Вкл./Выкл.» не означает, что программа запущена. Нажмите кнопку «пуск/пауза», чтобы включить программу.

5.4 Выбор программы

1. Выберите требуемую программу из нижеследующей таблицы, в которой указаны уровни сушки.
2. Выберите требуемую программу с помощью кнопки выбора программы.

Экстра-сушка	Нормальная температура приемлема для сушки только белья из хлопка. Толстое, многослойное белье (например, полотенца, простыни, джинсовые изделия и т.д.) сушится таким образом, который не предусматривает глажения перед тем, как складывать вещи на хранение в шкаф.
Сушка для хранения в шкафу	Обычное белье (например, скатерти, нижнее белье) сушится таким образом, который не предусматривает глажения перед тем, как складывать вещи на хранение в шкаф.
Сушка для хранения в шкафу +	Обычное белье (например, скатерти, нижнее белье) снова сушится таким образом, который предусматривает его размещение в шкафу, но в большей степени, чем опция сушки для хранения в шкафу.
Сушка для глажения	Вещи среднего размера (например, рубашки, платья) сушатся для глаженья.



Для получения более подробной информации о программах см. раздел «Таблица выбора программ и энергопотребления».

5.5 Основные программы

Основные программы приведены ниже на основании вида ткани.

• Хлопок

С помощью данной программы рекомендуется сушка ноского белья. Сушка осуществляется при нормальной температуре. Рекомендуется для белья из хлопка (простыни, покрывала, полотенца, халаты и т.п.)

• Синтетика

С помощью данной программы рекомендуется сушка белья, которое является не очень носким. Рекомендуется для синтетического белья.

5.6 Дополнительные программы

Для специальных требований в машине имеются следующие дополнительные программы.



Дополнительные программы могут отличаться в зависимости от технических характеристик машины.



Для получения лучших результатов работы программ сушки машины белье должно быть постирано в стиральной машине с использованием подходящей программы и отжато при рекомендуемом количестве оборотов.

• Джинсы

Используется для сушки джинсов, отжатых в стиральной машине на высоких оборотах.

• Спортивная

Используется для сушки белья, изготовленного из синтетической, хлопковой или смешанной ткани, и имеющего этикетку, указывающую на то, что оно пригодно для сушки.

• Рубашки 15

Более деликатная сушка рубашек, и, следовательно, меньшее количество складок для более легкой глажки.

• Детская

Эта программа предназначена для сушки детской одежды, на этикетках которой указана возможность машинной сушки.

Эксплуатация изделия



После использования данной программы рубашки остаются слегка сырыми. Рекомендуется не оставлять рубашки в сушильной машине.

- **Деликатные вещи**

При более низкой температуре Вы можете сушить изделия из деликатных тканей (шелковые блузы, тонкое нижнее белье), для которых разрешена автоматическая сушка, или изделия, для которых рекомендуется ручная стирка.



Рекомендуется осуществлять сушку деликатных вещей в стиральном мешке для предотвращения появления большого количества складок или повреждений. После завершения программы немедленно извлеките белье из машины и развесьте его для предотвращения появления складок.

- **Освежающий цикл**

Вентиляция выполняется в течение 10 минут без подачи горячего воздуха. С помощью этой программы Вы можете проветрить хлопковые изделия и белье, которые долгое время находились в закрытом помещении, удаляя неприятные запахи.

- **Программы таймера**

Вы можете выбрать одну из программ таймера на 10, 20, 40 и 60 минут для достижения желаемого уровня сухости белья при низких температурах.







Программа выполняет сушку на протяжении выбранного времени вне зависимости от температуры сушки.

Эксплуатация изделия

5.7 Таблица выбора программ и энергопотребления

RU

Программы	Загрузка (кг)	Скорость отжима стиральной машины (об./мин.)	Остаточная влажность (приблизительно)	Время сушки (минуты)
Хлопок / цветное				
 Экстра-сушка	7	1000	% 60	124
 Сушка для хранения в шкафу	7	1000	% 60	116
 Сушка для глажения	7	1000	% 60	90
Рубашки 15	0,5	1200	% 60	15
Джинсы	4	1200	%50	80
Спортивная	4	1000	%60	92
Деликатные вещи	2	600	%40	40
Детская	3	1000	% 60	65
Синтетика				
 Сушка для хранения в шкафу	3,5	800	% 40	45
 Сушка для глажения	3,5	800	% 40	35
Энергопотребление				
Программы	Загрузка (кг)	Скорость отжима стиральной машины (об./мин.)	Остаточная влажность (приблизительно)	Энергопотребление (кВтч)
Хлопок, готовый к носке *	7	1000	% 60	4,17
Хлопок, готовый к глажению	7	1000	% 60	3,25
Синтетика, готово к носке	3,5	800	% 40	1,42
Потребление электроэнергии в выключенном состоянии и для стандартной программы "хлопок" при полной нагрузке, PO (Вт)				0,5
Потребление электроэнергии в режиме "оставлен включенным" для стандартной программы "хлопок" при полной нагрузке, PL (Вт)				1,0

* : Стандартная программа энергопотребления (EN 61121:2012) "Перед проведением испытаний все фильтры должны быть очищены". Все значения, указанные в таблице, соответствуют стандарту EN 61121:2012. Эти значения могут отличаться от указанных в таблице в зависимости от типа белья, скорости отжима, условий внешней среды и колебаний напряжения.

Эксплуатация изделия

5.8 Дополнительные функции

Отмена звукового оповещения

По завершении программы машина подает звуковой сигнал. Если Вы не хотите использовать эти звуковые оповещения, нажмите кнопку «Звуковое оповещение» (“Sound Notification”). При нажатии кнопки звукового оповещения она загорится, и после завершения программы звуковые оповещения включаться не будут.



Вы можете выбрать эту функцию перед началом программы или после пуска программы.



Загрузочная дверца открыта

Светодиодный индикатор “пуск/пауза” будет мигать, если загрузочная дверца сушильной машины будет открыта.

5.10 Завершение последовательности программы

С помощью функции завершения последовательности программы Вы можете отложить завершение последовательности программы до 24 часов.

1. Откройте загрузочную дверцу и разместите белье.
2. Выберите программу сушки.
3. Нажмите кнопку выбора завершения последовательности программы и установите требуемое время отложения. Загорится светодиодный индикатор завершения последовательности программы. (Завершение последовательности программы будет постоянно смещаться при удерживании данной кнопки нажатой).
4. Нажмите кнопку «пуск/пауза». Начнется обратный отсчет завершения последовательности программы. В середине отображаемой отложенной последовательности программы замигает знак “.”.

5.9 Символы предупреждения



Символы предупреждения могут отличаться в зависимости от технических характеристик машины.

Очистка волокнистого фильтра

После завершения программы загорится светодиодный индикатор предупреждения, указывающий на необходимость очистки фильтра.

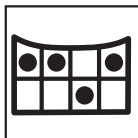

Если начнет мигать светодиодный индикатор очистки фильтра, следует изучить главу „Выявление неисправностей“.

Водосборник

После завершения программы загорится светодиодный индикатор предупреждения, указывающий на необходимость опорожнения водосборника.

Если водосборник будет заполнен во время работы программы, начнет мигать светодиодный индикатор предупреждения, и машина перейдет в режим ожидания. В этом случае следует вылить воду из водосборника и включить программу путем нажатия кнопки “пуск/пауза”. Светодиодный индикатор предупреждения погаснет, и работа программы будет продолжена.



В течение периода завершения последовательности программы возможно добавление или извлечение белья. Продолжительность, указанная на экране, является суммой продолжительности обычной сушки и завершением последовательности программы. В конце обратного отсчета световой индикатор завершения последовательности программы погаснет, начнется сушка, и загорится световой индикатор сушки.

Эксплуатация изделия

Изменение завершения

последовательности программы

Если Вы захотите изменить данный период во время обратного отсчета:

1. Отмените программу с помощью кнопки «вкл./выкл.». Снова включите сушильную машину с помощью кнопки «вкл./выкл.». При первом включении сушильной машины она включается на уведомительной программе (сухость отсека с хлопком).
2. Выберите требуемую программу с помощью кнопки выбора программы.
3. Повторяйте операцию завершения последовательности программы, сколько требуется.
4. Включите программу с помощью кнопки «пуск/пауза».

Отмена функции завершения

последовательности программы

Если Вы хотите отменить функцию завершения последовательности программы, включив обратный отсчет, и включить программу немедленно:

1. Отмените программу с помощью кнопки «вкл./выкл.». Снова включите сушильную машину с помощью кнопки «вкл./выкл.». При первом включении сушильной машины она включается на уведомительной программе (сухость отсека с хлопком).
2. Выберите требуемую программу с помощью кнопки выбора программы.
3. Включите программу с помощью кнопки «пуск/пауза».

5.11 Включение программы

Включите программу с помощью кнопки «пуск/пауза».

Загорится светодиодный индикатор «пуск/пауза» и «сушка», указывая на то, что программа включена. В середине оставшейся последовательности программы мигает знак «.».

5.12 Замок от детей

Для предотвращения прерывания выполняемых программ из-за нажатия кнопок имеется функция блокировки от детей.

Если включена блокировка доступа детей, все кнопки, кроме кнопки «Вкл./Выкл.», деактивированы. Чтобы включить замок от детей, одновременно нажмите и удерживайте кнопки «звуковое оповещение» и «завершение последовательности программы» в течение 3 секунд.

Чтобы запустить новую программу по окончании предыдущей, или приостановить программу, следует отключить замок от детей. Для отключения функции блокировки от детей снова нажмите и удерживайте эти же кнопки в течение 3 секунд.



При включении функции блокировки от детей на экране появится символ замка.



При перезапуске машины нажатием кнопки «Вкл./Выкл.», функция блокировки от детей также отключается.

При нажатии любой кнопки (за исключением кнопки «Вкл./Выкл») или поворачивании ручки выбора программы во время включения замка от детей будет издан звуковой сигнал.

5.13 Изменение программы после включения

После того, как машина начнет работу, Вы можете изменить выбранную программу для сушки белья на другую программу.





1. Например, для выбора программы «Дополнительная сушка» вместо «Сухость при глажке» остановите программу с помощью кнопки «Пуск/пауза».
2. Поверните ручку выбора программы для выбора программы «Дополнительная сушка».
3. Включите программу с помощью кнопки «пуск/пауза».

Эксплуатация изделия

Добавление и извлечение белья в режиме ожидания

Для добавления или извлечения белья после выключения программы:

1. Для переключения машины в режим ожидания нажмите кнопку «Пуск/пауза». Процесс сушки прекратится.
2. Откройте дверцу и закройте ее снова, добавив или вынув белье.
3. Включите программу с помощью кнопки «пуск/пауза».

	Добавление белья после начала процесса сушки может привести к тому, что уже сухие вещи в машине перемешаются с влажными, и в результате цикла просушки все белье останется влажным.
	Белье можно добавлять или извлекать в процессе сушки столько, сколько это необходимо. Но постоянное прерывание процесса сушки продлит время работы программы и увеличит энергопотребление. Поэтому рекомендуется добавлять белье до того, как программа будет запущена.
	Если выбрать новую программу, повернув ручку выбора программ в режиме ожидания, то текущая программа будет отменена.
	При добавлении или извлечении белья во время продолжающейся программы не касайтесь внутренней поверхности барабана. Поверхность барабана горячая.

5.14 Отмена программы



Если Вы хотите отменить программу и завершить операцию сушки по любой причине после включения машины, нажмите кнопку «Вкл./ Выкл.»).



Так как внутренняя поверхность машины будет чрезвычайно горячей при отмене программы во время работы машины, следует включить программу вентиляции для ее охлаждения.

5.15 Завершение программы

После завершения программы, загорятся светодиодные индикаторы предупреждения «Окончание/Предотвращение появления складок», «Очистка волокнистого фильтра» и «Водосборник» на экране хода выполнения программы. Можно открыть дверцу. Машина готова к выполнению следующего цикла.
Нажмите кнопку «Вкл./Выкл.» для выключения машины.

	Если белье не было извлечено после завершения программы, включится 2-часовая программа для предупреждения сминаемости белья для предотвращения появления складок в белье, которое останется в машине.
	Выполняйте чистку волокнистого фильтра после каждого цикла сушки. (См. раздел "Чистка фильтра и внутренняя поверхность загрузочной дверцы")
	Сливайте воду из водосборника после каждого цикла сушки. (См. раздел "Слив воды из водосборника")

6 Обслуживание и чистка

Срок службы изделия будет продлен, и количество часто возникающих неисправностей будет уменьшено в случае его регулярной очистки.

6.1 Очистка волокнистого фильтра / внутренней поверхности загрузочной дверцы

Ворс и волокна, попадающие с белья в воздух на протяжении цикла сушки, скапливаются в волокнистом фильтре.



Как правило, они формируются в процессе носки и стирки.



Обязательно очищайте фильтр и внутренние поверхности дверцы после каждого цикла сушки.



Вы можете производить очистку фильтра с помощью пылесоса.

Для того, чтобы очистить фильтр:

- Откройте загрузочную дверцу.
- Извлеките фильтр из дверцы, потянув его вверх, и откройте фильтр.
- Очистите ворс и волокна — рукой или с помощью мягкого кусочка ткани.
- Закройте фильтр для удаления ворсинок и установите его на место в корпус.

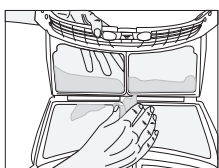
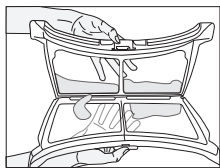
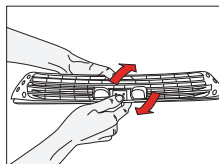
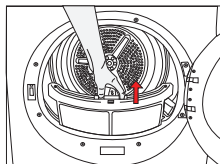

- На отверстиях в фильтре может образоваться наслоение, что может привести к закупориванию фильтра после использования машины в течение некоторого времени. Промойте фильтр теплой водой для удаления наслоения, скапливающегося на поверхности фильтра. Полностью высушите фильтр перед его повторной установкой.

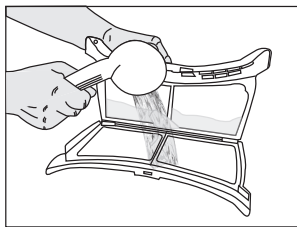

- Очистите всю внутреннюю поверхность дверцы и уплотнение дверцы с помощью мягкой влажной ткани.

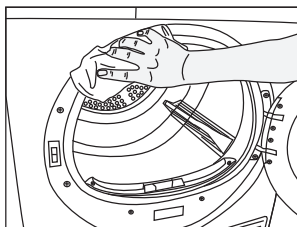
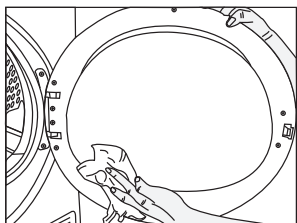

Обслуживание и чистка

6.2 Очистка датчика

В сушильном автомате установлены датчики влажности для определения сухости белья.

Чтобы очистить датчики:

- Откройте загрузочную дверцу сушильного автомата.
- Подождите, пока машина охладится, если сушка завершена.
- Протрите металлические датчики кусочком мягкой ткани, смоченной в уксусе, и вытрите их насухо.



Очищайте металлические датчики 4 раза в год.



Не используйте для чистки металлических поверхностей датчиков металлические инструменты.



Никогда не используйте для чистки растворители, чистящие средства и другие подобные вещества, поскольку это может привести к пожару и взрыву!

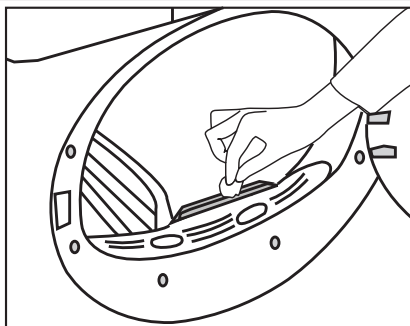

6.3 Слив воды из водосборника

В процессе сушки влага из белья удаляется и конденсируется, и вода, которая образуется в результате этого, скапливается в водосборнике. Сливайте воду из водосборника после каждого цикла сушки.



Водяной конденсат не является питьевой водой!



Ни в коем случае не снимайте водосборник во время выполнения программы!

Если Вы забудете опорожнить водосборник, сушильный автомат остановится в процессе следующих циклов сушки, когда загорится предупреждающий индикатор «Водосборник». В этом случае после опорожнения бака водяного конденсата нажмите кнопку «Пуск/пауза» для возобновления выполнения программы. Чтобы опорожнить бак водяного конденсата: Откройте ящик и аккуратно извлеките бак для воды.

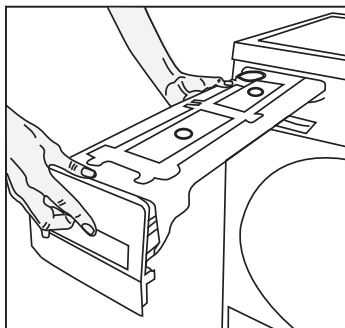

- Слейте воду из бака.

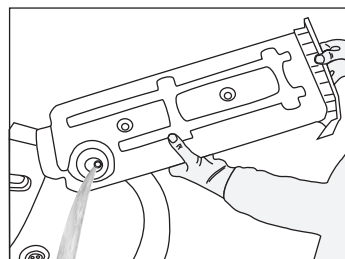

- Если в воронке имеется слой ворса, промойте ее под проточной водой.
- Установите бак на место.

Обслуживание и чистка



В случае использования опции прямого слива воды в опорожнении водосборника нет необходимости.

6.4 Конденсатор;

Горячий и влажный воздух в конденсаторе охлаждается холодным воздухом помещения. Соответственно, вода из влажного воздуха в сушильном автомате конденсируется и нагнетается в специальный бак.



Очищайте конденсатор через каждые 30 циклов сушки или раз в месяц.

1. Если процесс сушки завершен, откройте дверцу и дайте машине остыть.

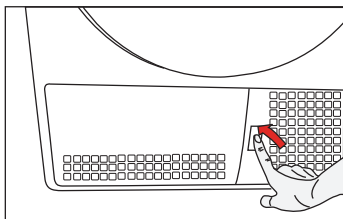

2. Отоприте 2 стопорных рычажка после того, как открыли предохранительную пластинку.

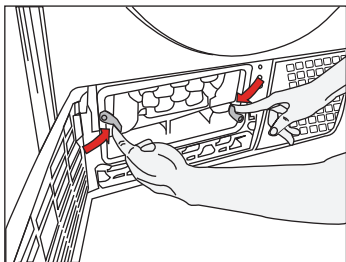

3. Извлеките конденсатор.

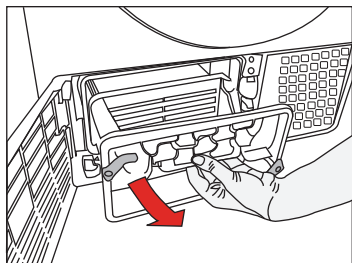

4. Очистите конденсатор из распылителя водой под давлением и подождите, пока она стечет.

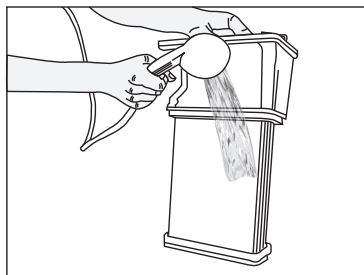

5. Установите конденсатор на место. Закройте 2 стопорных рычажка и убедитесь, что они надежно закрыты.

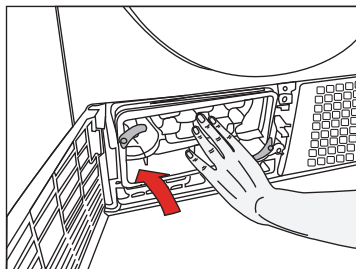

6. Закройте крышку предохранительной пластинки.

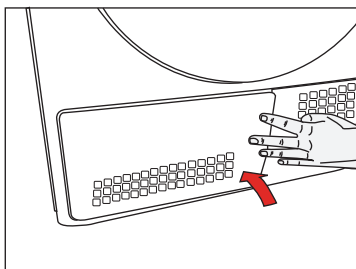

7 Рекомендации по устранению неисправностей

Процесс сушки белья является длительным.

- Могут быть закупорены поры волокнистого фильтра. >>> Промойте фильтр теплой водой.
- Может быть закупорен конденсатор. >>> Промойте конденсатор.
- Вентиляционные решетки в передней части аппарата могут быть заблокированы. >>> Удалите предметы в передней части вентиляционных решеток, которые препятствуют вентиляции.
- Вентиляция может быть недостаточной в случае установки аппарата в слишком малом помещении. >>> Для предотвращения чрезмерного увеличения температуры в помещении откройте окна и двери.
- На датчике влажности возможно образование накипи. >>> Очистите датчик влажности.
- Может быть загружено слишком большое количество белья. >>> Не перегружайте сушильный автомат.
- Белье может быть не отжато должным образом. >>> Увеличьте частоту вращения сушильного автомата.

В конце сушки белье мокрое.



Горячее белье, выгружаемое в конце сушки, кажется более влажным, чем оно есть на самом деле.

- Возможно, была использована не подходящая в данном случае программа сушки белья.>>> Проверьте этикетки со сведениями по уходу на белье и выберите соответствующую программу, либо дополнительно используйте временные программы.
- Могут быть закупорены поры волокнистого фильтра. >>> Промойте фильтр теплой водой.
- Может быть закупорен конденсатор. >>> Промойте конденсатор.
- Может быть загружено слишком большое количество белья. >>> Не перегружайте сушильный автомат.
- Белье может быть не отжато должным образом. >>> Увеличьте частоту вращения сушильного автомата.

Сушильный аппарат не включается, либо программа не может быть включена. Сушильный аппарат не начинает работу после установки всех параметров.

- Вилка устройства не включена в розетку. >>> Убедитесь, что шнур электропитания включен в розетку.
- Может быть открыта загрузочная дверца. >>> Убедитесь, что загрузочная дверца плотно закрыта.
- Возможно, не установлена программа, либо нажата кнопка «пуск/пауза» (Start/Pause). >>> Убедитесь, что программа установлена, и не включена пауза.
- Может быть включен замок от детей. >>> Отключите замок от детей.

Программа была прервана без причины.

- Загрузочная дверца может быть закрыта недостаточно плотно. >>> Убедитесь, что загрузочная дверца плотно закрыта.
- Возможно, имело место отключение электропитания. >>> Нажмите кнопку «пуск/пауза», чтобы включить программу.
- Возможно, заполнен водосборник. >>> Слейте воду из водосборника.

Белье сморщено, имеет войлок или изношено.

- Возможно, была использована программа, не подходящая для данного типа белья. >>> Проверьте этикетки со сведениями по уходу на белье и выберите подходящую программу.

Освещение внутри сушильного аппарата не включается. (В моделях с лампами)

- Возможно, сушильный автомат не был включен с помощью кнопки «Вкл./Выкл./Отмена» (On/Off/Cancel). >>> Убедитесь, что выключатель сушильного автомата находится в положении «вкл.» (on).
- Возможно, неисправна лампа. Обратитесь в авторизованную сервисную службу для замены лампы.

Горит светодиодный индикатор предупреждения о необходимости очистки фильтра.

- Возможно, не была выполнена очистка волоконного фильтра. >>> Очистите фильтр.

Рекомендации по устранению неисправностей

Мигает светодиодный индикатор предупреждения о необходимости очистки фильтра.

- Возможно, подшипник фильтра засорен. >>> Очистите подшипник фильтра.
- Возможно, в порах фильтра имеется наслоение, вызывающее закупоривание. >>> Промойте фильтр теплой водой.
- Может быть закупорен конденсатор. >>> Промойте конденсатор.

Из-под крышки конденсатора течет вода.

- Возможно, внутри загрузочной дверцы и на поверхностях уплотнения загрузочной дверцы скопились волокна. >>> Очистите внутренние поверхности загрузочной дверцы и поверхности корзины загрузочной дверцы.

Загрузочная дверца самостоятельно открывается.

- Загрузочная дверца может быть закрыта недостаточно плотно. >>> Нажимайте на загрузочную дверцу, пока не услышите звук щелчка.

Горит/мигает предупреждающий светодиодный индикатор водосборника.

- Возможно, заполнен водосборник. >>> Слейте воду из водосборника.
- Может быть перегнут сливной шланг. >>> Проверьте сливной шланг, если изделие подключено напрямую к водопроводной сети.



В случае невозможности устранения неисправности с помощью вышеприведенных рекомендаций обратитесь к продавцу, у которого было приобретено изделие, или в авторизованную сервисную службу. Не пытайтесь починить устройство самостоятельно

Изготовитель: «Арчелик А.С.»

Юридический адрес: Караач Джаддеси № 2-6 34445 Сютлюдже Стамбул, Турция (Karaagac Caddesi No:2-6 Sutluce, 34445, Turkey)

Произведено в Турции

Импортер на территории РФ: ООО «БЕКО»

Юридический адрес: 601021 Россия, Владимирская обл., Киржачский р-н, МОСП Першинское, дер. Федоровское, ул. Сельская, д. 49.

Информацию о сертификации продукта Вы можете уточнить, позвонив на горячую линию 8-800-200-23-56.

Дата производства включена в серийный номер продукта, указанный на этикетке, расположенной на продукте, а именно: первые две цифры серийного номера обозначают год производства, а последние две – месяц. Например, "10-100001-05" обозначает, что продукт произведен в мае 2010 года.





Гарантия не распространяется на изделия, недостатки в которых возникли вследствие:

1. Не соблюдения требований Изготовителя, указанных в гарантийном документе;
2. Не соблюдения Потребителем правил установки, подключения, эксплуатации, хранения или транспортировки изделия, указанных в инструкции по эксплуатации;
3. Ремонта не уполномоченными на то лицами, если такой ремонт повлек за собой отказ изделия;
4. Разборки изделия, изменения конструкции и других вмешательств, непредусмотренных инструкцией по эксплуатации;
5. Неисправностей и повреждений, вызванных экстремальными условиями и действием непреодолимой силы (пожар, стихийные бедствия, и т.д.);
6. Повреждений техники или нарушений ее нормальной работы, вызванных животными или насекомыми;
7. Повреждений техники или нарушений ее нормальной работы, вызванных сверхнормативными отклонениями параметров сети электро-, газо-, или водоснабжения от номинальных значений;
8. Использования изделия для предпринимательской деятельности и/или в непредусмотренных целях;
9. Образования на нагревательных элементах избыточного слоя накипи (при повышенной жесткости воды необходима обработка соответствующими составами);
10. Попадания во внутренние рабочие объемы изделия посторонних предметов, мелких деталей одежды или остатков пищи;
11. Механических повреждениях изделия Потребителем (царапины, трещины, сколы и т.п.);
12. Потери товарного вида вследствие воздействия на изделие химических веществ;
13. Термических и других подобных повреждениях, которые возникли в процессе эксплуатации.



Изготовитель не принимает претензии в следующих случаях:

1. Не соблюдения правил установки;
2. Отсутствия оригинального гарантийного талона;
3. При отсутствии в гарантийном документе следующих сведений: даты продажи, штампа торговой организации, подписи продавца, модели и серийного номера изделия;
4. Внесения любых исправлений (изменений) в текст гарантийного документа.

Уважаемый Покупатель!

Благодарим Вас за выбор изделия торговой марки **beko**.
Настоящие условия гарантии действительны на территории России, **если иные условия не установлены действующим законодательством.**

1. Изготовитель устанавливает на изделие гарантийный срок 2 (два) года со дня передачи Потребителю. Срок службы бытовой техники «БЕКО» при соблюдении правил эксплуатации и применения ее в бытовых целях составляет 10 (десять) лет.
2. Гарантия распространяется на изделия, используемые только для личных, семейных, домашних нужд, а также нужд, не связанных с осуществлением предпринимательской деятельности.
3. Проследите, чтобы гарантийный документ был правильно заполнен, не имел исправлений и в нем были указаны: дата продажи, штамп торговой организации и подпись продавца, модель и серийный номер изделия, дата установки, название и штамп фирмы-установщика.
4. Сохраняйте гарантийный документ, чек на проданное изделие и квитанцию на услуги по его установке (доставке), доработке водяных и электрических внутриквартирных коммуникаций, а также любые другие документы, относящиеся к гарантийному или техническому обслуживанию изделия.
5. Гарантийный срок на запчасти, замененные в течении гарантийного срока, составляет 6 (шесть) месяцев.
6. Прежде чем вызвать специалиста сервисного центра «БЕКО», внимательно прочитайте инструкцию по эксплуатации изделия. Если изделие исправно, то за сервисным центром «БЕКО» остается право требовать от Потребителя оплаты ложного вызова.
7. Любые претензии по качеству изделия рассматриваются только после предварительной проверки качества изделия представителем сервисного центра «БЕКО».
8. Изготовитель не несет какой-либо ответственности за любой возможный ущерб, нанесенный потребителю, в случае не соблюдения последним требований Изготовителя, указанных в данном гарантийном документе и инструкции по эксплуатации.



Установка и подключение

1. Производитель рекомендует Вам доверить установку и подключение изделия «БЕКО» специалистам сервисного центра «БЕКО». Вы можете также обращаться в любую другую организацию, имеющую сертификат на оказание подобных услуг.
2. Оплата работ по установке и подключению изделия происходит по прейскуранту сервисного центра. Условия оплаты работ по установке и подключению регулируются действующим законодательством. Изготовитель не несет какой-либо ответственности за любой ущерб, нанесенный имуществу граждан вследствие установки и подключения, не соответствующих требованиям, указанным в инструкции по эксплуатации, и/или произведенных не уполномоченными на это лицами.
3. В случае нарушения требований Изготовителя по установке и подключению, ответственность за причиненный ущерб несет лицо, проводившее эту работу.



ВНИМАНИЕ !

Изделие, имеющее трех-контактную сетевую вилку, обязательно должно быть заземлено!

Действует только на территории РФ / Valid for Russian Federation only

beko

ГАРАНТИЯ 2 ГОДА

Адрес: 601021, Россия, Владимирская область, Киржачский район,
муниципальное образование сельское поселение Першинское, деревня
Федоровское, улица Сельская, дом 49 <http://www.beko.ru>
Телефон горячей линии **8-800-200-23-56** (Звонок бесплатный на всей территории России)

Гарантийный талон серия **RUS №**

Модель Серийный номер

Дата продажи

Компания

Подпись продавца

ПЕЧАТЬ

Дата установки

Компания

Подпись мастера

ПЕЧАТЬ

Покупатель Телефон

Фамилия, Имя, Отчество

Изделие получено в полной комплектации,

проверялось в присутствии покупателя.

Покупатель с условиями гарантии ознакомлен

Подпись Покупателя



Отрывные купоны гарантийного талона являются средством отчетности о выполнении сервисным центром гарантийных работ. Купон изымается из гарантийного талона после удовлетворения Ваших претензий.

beko

серия **RUS №**

Дата продажи

ПЕЧАТЬ
МАГАЗИНА

3

ГАРАНТИЯ 2 ГОДА

beko

серия **RUS №**

Дата продажи

ПЕЧАТЬ
МАГАЗИНА

2

ГАРАНТИЯ 2 ГОДА

beko

серия **RUS №**

Дата продажи

ПЕЧАТЬ
МАГАЗИНА

1

ГАРАНТИЯ 2 ГОДА

