

Oven
Плита
Viryklè

CSE 63120 D

BEKO

Прочитайте эти инструкции, прежде чем приступать к установке или эксплуатации устройства!

Уважаемый покупатель!

Вы приобрели высококачественный прибор, созданный на основе передовых технологий.

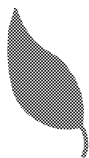

Этот прибор изготовлен на современной предприятии в соответствии с экологическими нормативам.

С помощью этих инструкций вы быстро научитесь правильно и безопасно пользоваться прибором.

- При доставке осмотрите прибор и убедитесь, что он не поврежден. В случае обнаружения повреждений, возникших при транспортировке, не пользуйтесь прибором, а немедленно сообщите продавцу прибора.
- Перед подключением и эксплуатацией прибора прочитайте это руководство и все остальные сопроводительные документы, прилагаемые к прибору. Обратите особое внимание на правила техники безопасности.
- Сохраните все документы, чтобы можно было воспользоваться ими в дальнейшем. Сохраните документ, подтверждающий покупку – он вам может понадобиться для решения вопросов в течение гарантийного периода.
- При передаче прибора новому владельцу не забудьте передать и все сопроводительные документы.

Производитель: компания Арчелик (Arcelik A.S.)
Юридический адрес: Караач Джаддеси № 2-6 34445
Сюглюдже/Стамбул/Турция



Произведено в Турции

Содержание

1 Общие сведения 4

Обзор	4
Технические данные	5
Дополнительные принадлежности, которые входят в комплект	6
Характеристики горелок	7

2 Правила техники безопасности 8

Пояснения к правилам техники безопасности	8
Основные правила техники безопасности 8	
Безопасность детей	9
Правила техники безопасности при работе с газовым оборудованием. 10	
Правила техники безопасности при работе с электрооборудованием .. 11	
Назначение прибора	11
Утилизация	11
Упаковочный материал	11
Старые приборы	11
Транспортировка	12

3 Установка 13

До начала установки	13
Установка и подключение	14
Переход на другой вид газа	16

4 Подготовка К Эксплуатации . 17

Рекомендации по экономии энергии 17	
Подготовка к работе	17
Очистка прибора перед началом эксплуатации	17

Первоначальное прокаливание	17
-----------------------------------	----

5 Правила эксплуатации варочной панели 19

Общие сведения о приготовлении пищи 19	
Правила эксплуатации варочных панелей	19

6 Правила эксплуатации духовки 21

Общие сведения о выпечке, жарении и приготовлении продуктов на гриле. 21	
Правила эксплуатации электрической духовки	21
Режимы работы	22
Использование таймера духовки..... 23	
Время приготовления блюд	24
Правила эксплуатации гриля..... 25	
Время приготовления блюд на гриле 25	

7 Уход и техническое обслуживание..... 26

Общие сведения.....	26
Чистка варочной панели	26
Чистка панели управления	26
Чистка духовки.....	26
Как снять дверцу духовки	27
Замена лампы освещения духовки	27

8 Поиск и устранение неисправностей..... 28

1 Общие сведения

Обзор

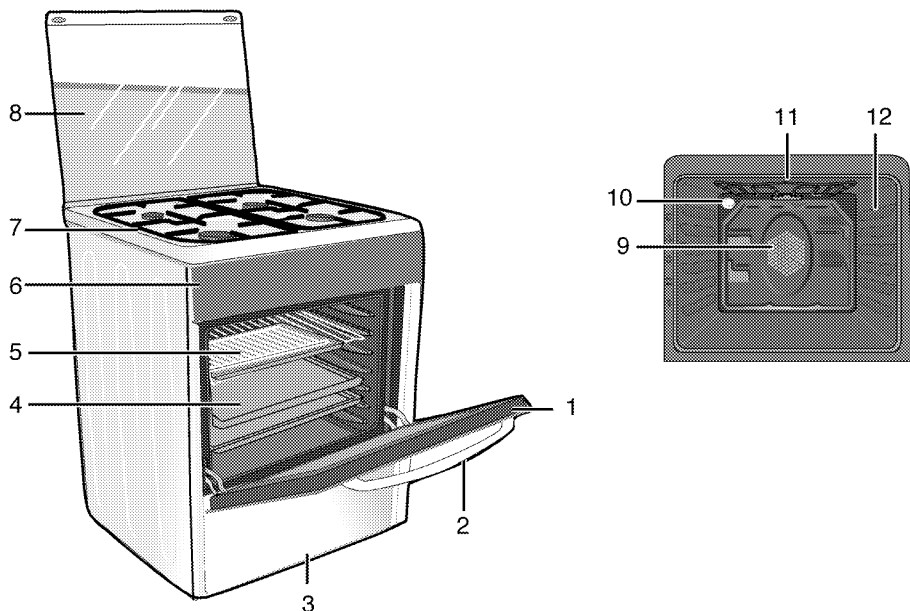

- 1 Передняя дверца
- 2 Ручка
- 3 Нижний ящик
- 4 Протигень
- 5 Проволочная полка
- 6 Панель управления
- 7 Рабочий стол плиты

- 8 Верхняя крышка
- 9 Двигатель вентилятора (за стальной пластиной)
- 10 Лампочка
- 11 Нагревательный элемент гриля
- 12 Положения полок

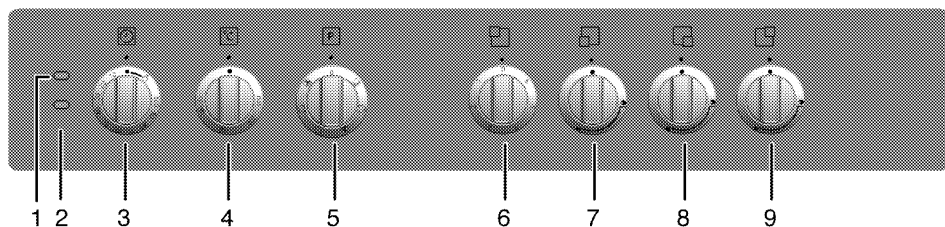

- 1 Сигнальная лампочка
- 2 Лампочка термостата
- 3 Механический таймер
- 4 Ручка термостата
- 5 Ручка выбора функций
- 6 Электроконфорка Задняя левая

- 7 Конфорка быстрого разогрева Передняя левая
- 8 Вспомогательная конфорка Передняя правая
- 9 Обычная конфорка Задняя правая

Технические данные

ОБЩИЕ СВЕДЕНИЯ	
Габариты (высота/ширина/глубина)	850 мм/600 мм/600 мм
Напряжение/частота	220-240 В ~ 50 Гц
Общая потребляемая мощность	4,4 кВт
Плавкий предохранитель	мин. 16 А
Тип кабеля / сечение	H05VV-FG 3 x 2,5 мм ²
Длина кабеля	макс. 2 м
Категория газового прибора	II _{звзр}
Тип газа/давление	NG G 20/20 мбар
Общий расход газа	5,9 кВт
Переход на тип газа/давление [§] – дополнительно	LPG G 30/28-30 мбар Пропан31/37 мбар
ВАРОЧНАЯ ПАНЕЛЬ	
Конфорки	
Задняя левая	Электроконфорка
Размер	180мм
Мощность	2000 Вт
Передняя левая	Конфорка быстрого разогрева
Мощность	2900 Вт
Передняя правая	Вспомогательная конфорка
Мощность	1000 Вт
Задняя правая	Обычная конфорка
Мощность	2000 Вт
ДУХОВКА/ГРИЛЬ	
Основная духовка	Использование вентилятора
Класс энергопотребления [#]	A
Внутреннее освещение	15–25 Вт
Гриль: потребляемая мощность	2,2 кВт

[#] Основание: Данные по энергопотреблению на паспортных табличках электрических духовок соответствуют стандарту EN 50304. Эти показатели определены при стандартной нагрузке в режиме конвекции/горячего воздуха (при наличии). Режим нагрева с показателем энергопотребления, отвечающим норме EN 50304, определен в соответствии с указанным ниже порядком приоритетности в зависимости от функций (режимов), которыми оснащено устройство. 1 – Нагрев с вентилятором – экономичный режим, 2 – Приготовление на медленном огне, 3 – Нагрев с вентилятором (горячий воздух), 4 – Нагрев сверху и снизу с конвекцией, 5 – Нагрев сверху и снизу.

** см. раздел *Установка*, стр. 13.

Дополнительные принадлежности, которые входят в комплект

i Дополнительные принадлежности, входящие в комплект поставки, могут отличаться в зависимости от модели изделия. Не все дополнительные принадлежности, описанные в руководстве пользователя, могут входить в комплект поставки изделия.

Противень

Для выпечки, размораживания замороженных продуктов и жарения продуктов большими кусками.

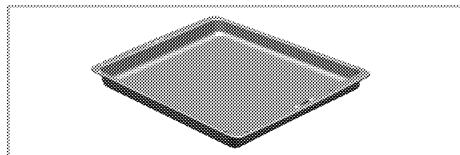

Глубокий противень для жарения

Для выпечки, жарения продуктов большими кусками, приготовления блюд с большим количеством жидкости, а также для сбора жидкости при приготовлении пищи на гриле.

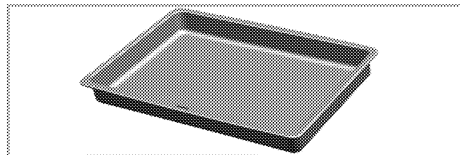

Противень для выпечки

Рекомендуется для выпечки, например, сдобного или сухого печенья.

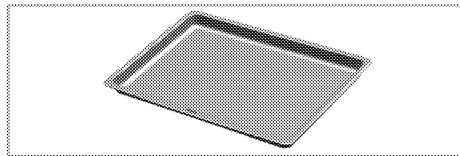

Малый противень

Для приготовления небольшого количества пищи. Этот противень ставится на проволочную решетку.

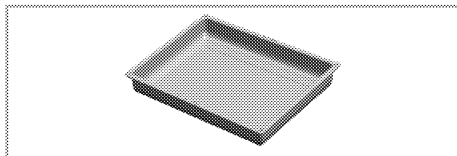

Проволочная решетка

Для жарения. Также используется в качестве подставки для посуды при выпечке, жарении и приготовлении запеканок.

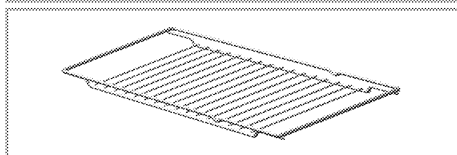
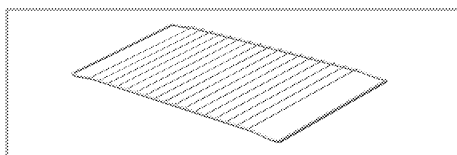

Правильное расположение решетки и поддона на выдвижных полках

Поддоны и решетки, используемые вместе с выдвижной полкой (в зависимости от модели), должны располагаться так, чтобы их внутренние стороны опирались на штифты выдвижной полки. Таким образом полка надежно удерживается на месте".

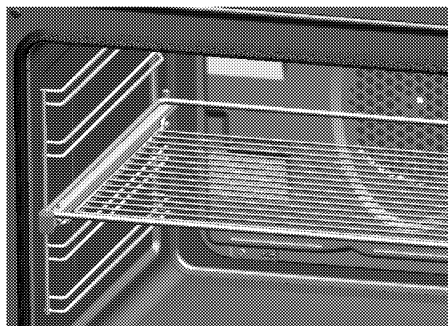
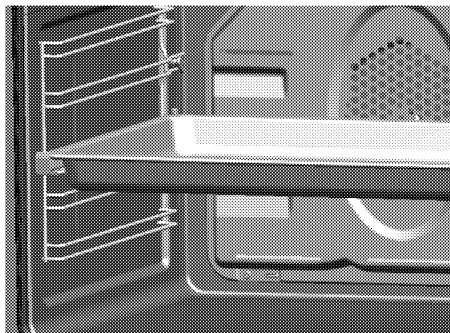

Решетка для кофейника



Для установки кофейника.

Характеристики горелок

Расположение конфорки	2900 Вт Передняя левая	1000 Вт Передняя правая	2000 Вт Задняя правая
Тип газа / давление			
G 20/20 мбар	115	72	103
G 30/28-30 мбар	87	50	72
G 31/ 37 мбар	87	50	72

2 Правила техники безопасности

Пояснения к правилам техники безопасности

Ниже описаны виды правил техники безопасности, используемые в этом руководстве. Их можно отличить по обозначениям и предупредительным надписям.

Повышенная опасность травмирования.

Несоблюдение правила может привести к серьезным травмам или смерти.

Опасность травмирования.

Несоблюдение правила может привести к небольшим травмам или травмам средней тяжести.

Опасность материального ущерба.

Несоблюдение правила может привести к повреждению прибора или других объектов.

Совет.

Полезные сведения о правилах использовании прибора. Сведений об опасности травмирования нет.

Основные правила техники безопасности

- Производитель оставляет за собой право вносить изменения в технические характеристики изделия с целью улучшения его качества без предварительного уведомления. Рисунки в этом руководстве приведены только для общего представления, и внешний вид вашего прибора может быть иным. Значения, указанные на маркировке приборе или в сопроводительных документах к

прибору, получены в лабораторных условиях согласно требованиям соответствующих стандартов. Эти значения могут изменяться в зависимости от условий эксплуатации изделия, а также от условий окружающей среды.

- Этот бытовой прибор не предназначен для использования людьми (в том числе детьми) с ограниченными физическими, сенсорными или умственными способностями, а также лицами, не имеющими достаточного опыта и знаний. Они могут пользоваться прибором только под наблюдением лиц, ответственных за их безопасность, или под их руководством. Следите за тем, чтобы дети не играли с прибором.
- "Доступны дополнительные защитные средства для предотвращения контакта с дверцей духовки. Этот компонент должен быть установлен при условии присутствия в помещении эксплуатации изделия маленьких детей."
- Не пользуйтесь изделием под воздействием алкоголя и/или лекарственных препаратов, ухудшающих сообразительность и координацию движений.
- Не пользуйтесь неисправным прибором, а также в случае обнаружении каких-либо повреждений.
- Не ремонтируйте прибор и не вносите в него никаких изменений. Тем не менее, некоторые неисправности вы можете устранять самостоятельно (см. раздел *Поиск и*

устранение неисправностей,
стр. 28).

- Будьте осторожны при приготовлении блюд, содержащих алкоголь. При высокой температуре спирт испаряется, и, попав на горячую поверхность, может вспыхнуть и вызвать пожар.
- Не разогревайте в духовке продукты в закрытых контейнерах и стеклянных банках. Внутри банок может возникать избыточное давление, что приведет к взрыву.
- Рядом с прибором не должно быть легковоспламеняющихся материалов, так как во время работы его боковые поверхности сильно нагреваются.
- Не оставляйте пустую посуду на включенных конфорках – это может привести к ее повреждению.
- Поверхность прибора может быть горячей, поэтому не ставьте на нее пластмассовую или алюминиевую посуду. Такую посуду также не следует использовать для хранения еды.
- Не закрывайте крышку, пока конфорка достаточно не остынет. Перед тем, как открыть крышку, поставив ее вертикально, протрите ее, чтобы ничего не попало внутрь духовки.
- Не ставьте противни или посуду прямо на дно духовки, а также не кладите на него алюминиевую фольгу. Аккумуляирование тепла может привести к повреждению дна духовки.
- Не ставьте блюда, кастрюли, подносы непосредственно на нижнюю поверхность духовки. Держите все вентиляционные отверстия открытыми.
- Во время работы прибор может сильно нагреваться. Не прикасайтесь к горячим конфоркам, внутренним частям духовки, нагревательным элементам и т.п. Не разрешайте детям приближаться к изделию!
- Когда ставите или вынимаете посуду из духовки, обязательно пользуйтесь теплонепроницаемыми рукавицами.
- Не пользуйтесь духовкой при снятых стеклах передней дверцы.
- Задняя поверхность духовки во время работы сильно нагревается. Следите за тем, чтобы газовые шланги и электрические провода не касались задней поверхности, так как это может привести к их повреждению. Следите за тем, чтобы соединительные провода не были зажаты между рамой и дверцей нагретой духовки. Не прокладывайте соединительные провода по нагретой варочной поверхности: изоляция проводов может расплавиться, что приведет к короткому замыканию и пожару.
- Убедитесь, что все выключатели выключены.



Гарантия действительна в том случае, если прибор установлен квалифицированным специалистом в соответствии с действующими нормативами.

Безопасность детей

- Не подпускайте детей к прибору во время работы, а также, пока он не остыл, так как внешние части прибора нагреваются.
- Во время использования гриля внешние детали могут нагреваться. Не допускайте к ним детей./Paragraph

- Не размещайте над прибором предметы, которые дети могут попытаться достать.
- Упаковочные материалы опасны для детей. Храните упаковочные материалы в недоступном для детей месте. Утилизируйте все упаковочные материалы в соответствии с нормами по охране окружающей среды.
- **Не** ставьте на открытую дверцу тяжелые предметы и **не** позволяйте детям садиться на нее, так как это может привести к повреждению петель дверцы и, кроме того, прибор может перевернуться.

Правила техники безопасности при работе с газовым оборудованием

- Все работы с газовыми приборами и системами должны выполнять только квалифицированные специалисты, имеющие право на выполнение таких работ.
- "Перед установкой проверьте, соответствуют ли параметры местной распределительной сети (давление и тип газа) настройкам прибора."
- "Ovaj uređaj nije povezan sa uređajem za izbacivanje produkta sagorevanja. Это устройство не подсоединяется к устройству для удаления продуктов горения. Установка и подключение прибора должны выполняться в соответствии с действующими нормами и правилами. Особое внимание следует уделить требованиям к вентиляции" (см. раздел *До начала установки, стр. 13*).
- "«Во время работы газового прибора в помещении, где он установлен, выделяются тепло и

влага. Убедитесь, что кухня хорошо проветривается: держите открытыми отверстия, через которые осуществляется естественная вентиляция, или установите прибор для искусственной вентиляции (механическую надплитную вытяжку). Длительное интенсивное использование прибора может потребовать дополнительной вентиляции, например, увеличения уровня мощности механической вытяжки, если она имеется»."

- Необходимо регулярно проверять исправность газовых приборов и систем. Рекомендуется ежегодно проводить профилактическое техническое обслуживание.
- Регулярно очищайте газовые горелки. Горелка должна гореть ровным голубым пламенем.
- В газовых приборах необходимо обеспечить полное сжигание газа, так как при неполном сгорании газа выделяется угарный газ (CO). Угарный газ (монооксид углерода) - это очень ядовитый бесцветный газ без запаха, который даже в очень малых дозах вызывает отравление и смерть.
- Узнайте у своего поставщика газа телефон местной аварийной службы газа, а также ознакомьтесь с мерами предосторожности, которые необходимо предпринимать при обнаружении запаха газа.

Меры предосторожности при обнаружении запаха газа

-  Остерегайтесь взрыва и отравления газом!
Не пользуйтесь открытым пламенем и не курите.
Не пользуйтесь электрическими выключателями (например, выключателем освещения или дверным звонком).
Не пользуйтесь стационарными и мобильными телефонами.

1. Перекройте все краны газовых приборов и газовых счетчиков
2. Откройте окна и двери.
3. Проверьте все трубы и соединения на герметичность. Если запах газа не исчезает, покиньте помещение.
4. Предупредите соседей.
5. Вызовите пожарную команду. Звоните по телефонному аппарату, который находится за пределами дома.
6. Не входите в помещение, пока вам не сообщат, что это безопасно.

Правила техники безопасности при работе с электрооборудованием

- Все работы с электрическими приборами и системами должны выполнять только квалифицированные специалисты, имеющие право на выполнение таких работ.
- В случае какого-либо повреждения выключите прибор и отключите его от электрической сети. Для этой цели отключите предохранитель.
- Проверьте, соответствует ли величина номинального тока предохранителя величине рабочего тока плиты.

Назначение прибора

Этот прибор предназначен только для бытового применения. Запрещается использовать прибор в коммерческих целях.

Изделие не следует использовать с целью нагревания тарелок под грилем, развешивания салфеток и посудных полотенец на ручках, сушки и нагревания.

Этот прибор нельзя использовать для обогрева помещения.

Изготовитель не несет ответственности за повреждение в результате ненадлежащего применения или неправильного обращения с прибором. Прибор также можно использовать для размораживания продуктов, изготовления выпечки, жарения и приготовления на гриле.

Утилизация

Упаковочный материал

-  Будьте осторожны с упаковочными материалами: в них можно задохнуться!
Храните упаковочные материалы в недоступном для детей месте.

Упаковка и фиксаторы для транспортировки изготовлены из экологически чистых материалов. Утилизируйте все упаковочные материалы в соответствии с нормами по охране окружающей среды. Это позволит сохранить окружающую среду.

Старые приборы



Данное изделие обозначено знаком отдельной сортировки для электрического и электронного оборудования (WEEE). Это означает, что с данным изделием необходимо

поступать согласно Директиве Европейского союза 2002/96/ЕС, чтобы снизить отрицательное воздействие окружающей среду при его переработке или разборке. Для получения дополнительной информации обращайтесь в местные или региональные органы власти.

Электронные изделия, не включенные в процесс раздельной сортировки, из-за содержания в них вредных компонентов несут потенциальную угрозу для окружающей среды и здоровья людей.

Транспортировка

 Не ставьте посторонние предметы на поверхность прибора. Прибор следует транспортировать в вертикальном положении.

Сохраните оригинальную упаковочную коробку для возможной перевозки

прибора в будущем. Следуйте указаниям, напечатанным на упаковке.

 Осмотрите прибор, чтобы выявить возможные повреждения при транспортировке.

Закрепите наклейки горелок и подставки для посуды клеевой лентой.

Чтобы проволочная решетка и противень, которые хранятся внутри духовки, не повредили дверцу, поместите с внутренней стороны дверцы картонную полоску вровень с противнями. Прикрепите дверцу духовки к боковым стенкам клеевой лентой.

Если упаковочная коробка не сохранилась

Чтобы предотвратить повреждения при транспортировке, заверните прибор в пузырчатый полиэтилен или плотный картон и закрепите клеевой лентой.

3 Установка

До начала установки

Для того чтобы обеспечить наличие необходимых зазоров для циркуляции воздуха под плитой, рекомендуем устанавливать ее на твердом основании так, чтобы ножки не погружались в ковер или мягкое напольное покрытие. Кухонный пол должен выдерживать вес прибора с учетом веса посуды и продуктов.

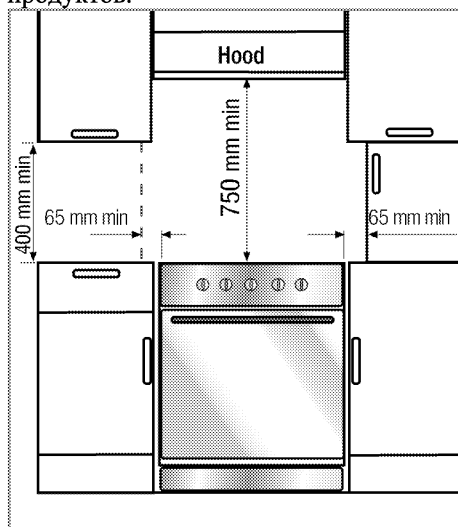

Для безопасности устанавливайте прибор на некотором расстоянии от мебели и от стены помещения. См. рисунок (размеры приведены в миллиметрах).

- Плиту можно использовать с кухонными шкафами с обеих сторон, однако следует оставить свободное пространство минимум 400мм над уровнем конфорок, а также боковое свободное пространство не менее 65мм между плитой и стеной, перегородкой или высоким кухонным шкафом.
- Плита может также стоять отдельно. Обеспечьте свободное расстояние

не менее 750мм от поверхности плиты до прилегающих поверхностей над ней.

- В случае установки надплитного воздухоочистителя, соблюдайте инструкции производителя в отношении высоты его монтажа.
- Этот прибор соответствует требованиям к приборам класса 1, и его можно устанавливать так, чтобы задняя и одна из боковых стенок примыкали к стенам помещения, стенкам кухонных шкафчиков или бытовых приборов любой высоты. Кухонная мебель или бытовые приборы, примыкающие с **другой** стороны, должны быть не выше прибора.
- Вся кухонная мебель, рядом с которой устанавливается прибор, должна быть термостойкой (минимум 100 °С).

Вентиляция помещения

Забор воздуха для процесса горения производится в помещении, и уходящие газы выделяются непосредственно в помещении.

Поэтому для безопасной эксплуатации прибора необходимо обеспечить хорошую вентиляцию помещения. Если в помещении нет окна или двери, пригодных для вентиляции, необходимо установить дополнительные средства вентиляции.

Продолжительное интенсивное использование изделия может потребовать применения дополнительной вентиляции, например, открытия окна, или использования постоянной установленной механической системы вентиляции, например, вытяжного вентилятора или надплитного воздухоочистителя, выводящего воздух наружу.

Размер помещения	Вентиляционный проем
менее 5 м ³	не менее 100 см ²
от 5 м ³ до 10 м ³	не менее 50 см ²
более 10 м ³	не требуется
В подвальном помещении	не менее 65 см ²

Установка и подключение

i Не устанавливайте прибор рядом с холодильником или морозильной камерой. Поскольку прибор излучает тепло, холодильные установки будут потреблять больше электроэнергии.

- Прибор следует устанавливать и подключать в соответствии с действующими нормами и правилами.
- Переноску прибора должны выполнять не менее двух человек.

i Будьте осторожны, чтобы не повредить прибор! Не перемещайте и не поднимайте устройство за дверцу и/или ручку.

- Прибор следует устанавливать прямо на пол. Не устанавливайте прибор на подставки.

Подключение к газовой сети

⚠ Непрофессиональная установка может привести к взрыву или отравлению газом. Подключение прибора к сети газоснабжения должен выполнять квалифицированный специалист, имеющий право на выполнение таких работ.

⚠ Остерегайтесь взрыва! Перед выполнением каких-либо работ по монтажу газовых приборов, прекратите подачу газа.

- "Условия регулировки данного устройства указаны в паспортной табличке."

i Эта плита настроена для работы на природном газе.

- Перед установкой прибора необходимо подготовить подвод природного газа.
- При необходимости поменяйте местами штуцер и заглушку на патрубках, которые находятся задней стенке духовки, в зависимости от места расположения газового вентиля.

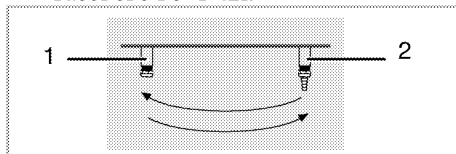

1 Заглушка

2 Штуцер

- К выпускному отверстию источника газа должен быть присоединен гибкий шланг с заглушкой для подвода газа к приборам.
- При установке прибора представитель службы газа вынет заглушку и присоединит шланг к прибору с помощью муфты.
- Газовый вентиль должен находиться в легкодоступном месте.
- Если впоследствии возникнет необходимость перевести прибор на другой вид газа, обратитесь в службу газа для получения консультации о том, как выполнить такой переход.

⚠ Повреждение безопасной подводки может привести к взрыву!

Следите за тем, чтобы безопасная подводка не была зажата или скручена, а также, не касалась нагревающихся компонентов прибора.

Подключение к электрической сети

Духовка должна быть заземлена!

Наша компания не несет ответственности за какие-либо повреждения в случае использования изделия без заземления.

 Непрофессиональная установка может привести к поражению электрическим током, короткому замыканию или пожару! Подключение изделия к электрической сети должен выполнять квалифицированный специалист, имеющий право на выполнение таких работ. Гарантия на изделие вступает в силу только после правильно выполненной установки.

 Повреждение шнура питания может привести к поражению электрическим током, короткому замыканию или пожару! Следите за тем, чтобы шнур питания не был зажат, пережат или перегнут, а также не касался нагреваемых частей изделия. Замену поврежденного шнура питания должен выполнять квалифицированный электрик.

Параметры электрической сети должны соответствовать данным, указанным на паспортной табличке прибора.

Паспортную табличку можно увидеть либо при открытой дверце или нижней крышке, либо на задней стенке прибора, в зависимости от типа прибора.

Шнур питания прибора должен соответствовать техническим характеристикам (см. таблицу технических характеристик в разделе *Технические данные*, стр. 5).

 **Остерегайтесь поражения электрическим током!**
Перед выполнением каких-либо электромонтажных работ отключите прибор от электрической сети.

1. Если нет возможности установить автоматический выключатель на все контакты, то в соответствии с нормами МЭК следует использовать для подключения размыкатели с контактным зазором не менее 3 мм (плавкие предохранители, защитные сетевые выключатели, замыкатели). Место подключения должно находиться рядом с прибором, но не над плитой. Несоблюдение этих требований может вызвать проблемы в процессе эксплуатации, а также, привести к отмене гарантии на прибор.

В качестве дополнительной меры безопасности рекомендуется использовать устройство защитного отключения.

Если прибор поставляется со шнуром питания без вилки:

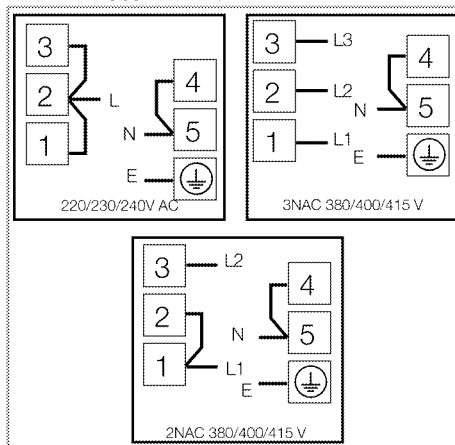

2. **Подключение к однофазной электрической сети:**

- коричневый провод = L (фаза)

- синий провод = N (нейтраль)
- желто-зеленый провод подключается к шине заземления (E)



- Придвиньте прибор к стене кухни
- Чтобы выровнять устройство вровень со столешницей, отрегулируйте ножки, поворачивая влево или вправо в соответствии с необходимостью.

Окончательная проверка

1. Включите электрическую сеть в доме.
2. Проверьте, работают ли электрические компоненты.
3. Откройте подачу газа.
4. Проверьте места подключения газа на надежность закрепления и герметичность.
5. Зажгите горелки и проверьте внешний вид пламени.

- i** Горелка должна гореть ровным голубым пламенем. Если пламя имеет желтоватый оттенок, проверьте положение накладки горелки или прочистите горелку.

Переход на другой вид газа

- ⚠** Остерегайтесь взрыва! Перед выполнением каких-либо работ по монтажу газовых приборов, перекройте подачу газа.

Для перехода на другой вид газа необходимо заменить все форсунки прибора и отрегулировать все краны для уменьшения подачи газа.

Регулировка газовых кранов для уменьшения подачи газа

1. Зажгите горелку, которую нужно отрегулировать и установите ручку регулятора в положение минимального пламени.
2. Снимите ручку регулятора.
3. При помощи отвертки отрегулируйте газовый кран для уменьшения подачи газа к форсунке.

Для сжиженного нефтяного газа (бутан-пропан) достаточно затянуть винт. Для природного газа следует повернуть винт на один оборот против часовой стрелки.

» Нормальная высота прямого пламени, когда регулятор установлен в положение минимального пламени, должна составлять 6–7 мм.

4. Если пламя выше, чем нужно, поверните винт по часовой стрелке, если ниже – поверните винт в противоположную сторону.
5. В качестве заключительной проверки установите регулятор конфорки в положение максимального и минимального пламени и проверьте воспламенение и выключение огня.

Положение винта регулировки подачи зависит от типа газового вентиля, используемого в устройстве. См. рисунки ниже.

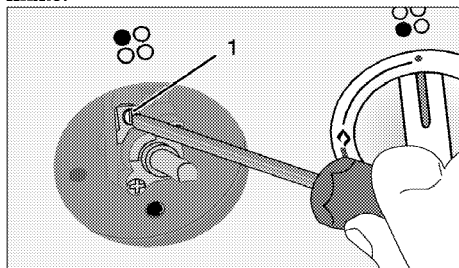

1 Винт регулировки подачи газа

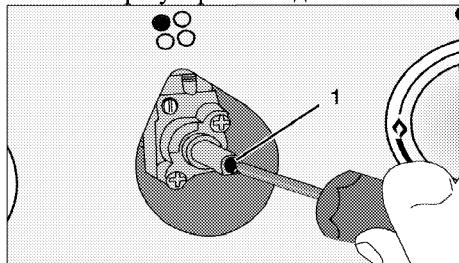

1 Винт регулировки подачи газа

- i** При замене типа газа необходимо также заменить и паспортную табличку прибора, содержащую информацию о потребляемом газе.

4 Подготовка К Эксплуатации

Рекомендации по экономии энергии

Эти рекомендации помогут вам использовать прибор, не расходуя лишнюю энергию, и сохранять окружающую среду.

- Используйте эмалированную посуду темного цвета – это позволит улучшить теплопередачу.
- Обязательно прогревайте духовку перед приготовлением пищи, если это рекомендуется в руководстве пользователя или в кулинарном рецепте.
- Не открывайте дверцу слишком часто во время приготовления пищи.
- Старайтесь одновременно готовить несколько блюд (на одной полке гриля можно одновременно готовить два блюда в разной посуде). Удобно также готовить несколько блюд одно за другим, так как духовка уже нагрета.
- Размораживайте замороженные продукты перед приготовлением.
- Для экономии энергии можно выключать духовку за несколько минут до окончания приготовления блюда (при этом нельзя открывать дверцу).
- Готовьте пищу в закрытой крышкой посуде. Если посуду не закрывать, расход энергии может возрасти в четыре раза.
- Выбирайте горелку по размеру дна посуды. Для приготовления блюда подбирайте посуду соответствующего объема: чем больше объем посуды, тем больше расход энергии.

Подготовка к работе

Очистка прибора перед началом эксплуатации

-  Некоторые стиральные порошки и моющие средства могут повредить поверхность. Не используйте сильнодействующие стиральные порошки, сухие чистящие средства, суспензии или острыми предметами.

1. Снимите все упаковочные материалы.
2. Протрите поверхность прибора влажной тканью или губкой и вытрите насухо.

Первоначальное прокаливание

-  Будьте осторожны с горячими поверхностями! Не прикасайтесь к горячим поверхностям прибора – пользуйтесь прихватками. Не подпускайте к нему детей.

-  При первоначальном прогреве может появляться запах и дым, поэтому следует обеспечить хорошую вентиляцию.

Перед началом эксплуатации необходимо прокалить прибор, чтобы удалить все производственные загрязнения и защитные покрытия. Прокалите прибор в течение 30 минут, а затем выключите его.

Электрическая духовка

1. Выньте из духовки все противни и решетки.
2. Закройте дверцу.

3. Включите верхний и нижний нагреватели с помощью переключателя функций.
4. С помощью регулятора термостата установите максимальную температуру (см. раздел *Правила эксплуатации электрической духовки, стр. 21*).
5. Прокаливайте около 30 минут.
6. Выключение духовки - см. раздел *Правила эксплуатации электрической духовки, стр. 21*

Духовка с грилем

1. Выньте из духовки все противни и проволочную решетку.

2. Закройте дверцу духовки.
3. Включите гриль на максимальную мощность (см. раздел *Правила эксплуатации гриля, стр. 25*).
4. Прокаливайте около 30 минут.
5. Выключение духовки - см. раздел *Правила эксплуатации гриля, стр. 25*

1. Any production residues or conservation layers must be burnt off before the first use. Adjust the hotplate to mid position and leave on for about 8 minutes. Do not place any pans or other cooking utensil on the hotplate during this process.

5 Правила эксплуатации варочной панели

Общие сведения о приготовлении пищи

- ⚠ Остерегайтесь возгорания раскаленного жира! Не оставляйте посуду с нагревающимся жиром без присмотра.
Не тушите огонь водой! В случае возгорания жира сразу же накройте посуду крышкой. По возможности выключите варочную панель и позвоните в пожарную службу.
- Следите за тем, чтобы случайно не зацепить ручку кастрюли или сковороды, а также, чтобы ручки не нагревались от расположенных рядом конфорок. Избегайте пользоваться неустойчивыми и легко опрокидывающимися кастрюлями. Слишком тяжелые для перемещения кастрюли в наполненном виде также могут представлять опасность. Используйте котелки или кастрюли только с плоским дном.
- Используйте кастрюли достаточной емкости для приготавливаемой пищи, чтобы она не выплескивалась при кипении и не вызвала необходимость чистки. Не ставьте крышки кастрюль на горелки
Всегда располагайте кастрюли над центром горелки. При перемещении кастрюли с одной горелки на другую всегда приподнимайте кастрюлю, а не передвигайте ее.

Приготовление пищи на газовой плите

- Диаметр пламени должен соответствовать размеру посуды. Отрегулируйте пламя газовой конфорки таким образом, чтобы оно не выходило за пределы дна посуды. Устанавливайте посуду посередине конфорки.

Правила эксплуатации варочных панелей

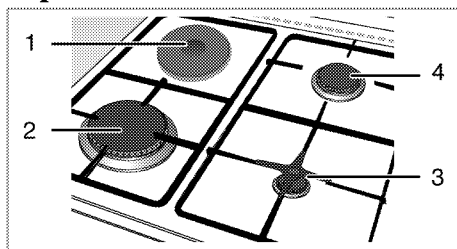

- 1 Электроконфорка 18 -20 см
- 2 Конфорка быстрого разогрева 22-24 см
- 3 Вспомогательная конфорка 12-18 см
- 4 Обычная конфорка 18-20 см – список рекомендуемых диаметров посуды для использования на соответствующих конфорках.

Большой символ пламени большого соответствует максимальной мощности, а маленький символ пламени – минимальной мощности. Если ручка регулятора установлена в положение "Выключено" (повернута вверх), подача газа к конфоркам прекращается.

Розжиг газовых горелок

Розжиг конфорок выполняется с помощью ручек регуляторов варочной панели.

1. Прижмите ручку регулятора конфорки.

- » При этом в конфорке вспыхнет искра.
- 2. Поверните против часовой стрелки в сторону большого символа пламени.
- » Газ, выходящий из горелки, зажжется.
- 3. Установите нужный уровень мощности.

Выключение газовых горелок

Поверните ручку регулятора горелки конфорки в положение "Выключено" (вверх).

Устройство газ-контроля (в зависимости от модели)

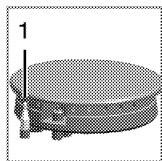

В случае отсутствия по какой-либо причине пламени в конфорках устройство газ-контроля тут же перекрывает подачу газа.

1 . Устройство газ-контроля

- Прижмите ручку регулятора, поверните ее по часовой стрелке и дождитесь, пока загорится газ.
- После того, как на конфорке появится пламя, не отпускайте ручку регулятора еще 3-5 секунд.
- Если огонь не загорелся, повторите эти действия еще раз. Если после отпускания ручки пламя погаснет, повторите те же действия, удерживая ручку нажатой в течение 15 секунд.

- ⚠ Остерегайтесь вспышки несгоревшего газа!
Не удерживайте нажатой кнопку более 15 секунд, если газ не зажигается.
Повторите попытку зажечь газ через одну минуту.

Правила эксплуатации электрических варочных панелей

Регуляторы нагрева конфорок вращаются в обоих направлениях, обеспечивая полный контроль степени нагрева.

- ⓘ Быстронагревающиеся конфорки, если таковые имеются, отмечены красным кружком.

Защита от перегрева

Конфорки мощностью свыше 1000 Вт снабжены устройствами защиты от перегрева. Устройство защиты от перегрева снижает мощность конфорки в таких ситуациях:

- на конфорке не посуды;
- на конфорке стоит пустая посуда;
- дно посуды очень неровное.

Панель выключена, если индикатор находится в положении «Выключено» (вверх).

Включение конфорки

Включение конфорок выполняется с помощью ручек регуляторов. Чтобы установить нужный уровень мощности, поверните ручку регулятора в соответствующее положение.

Уровень мощности	1	2 — 3	4 — 6
	разогревание	тушение, приготовление на медленном огне	варка, жарение

Отключение конфорки

Поверните ручку регулятора конфорки в положение "Выключено" (вверх).

6 Правила эксплуатации духовки

Общие сведения о выпечке, жарении и приготовлении продуктов на гриле

- ⚠ Остерегайтесь ожогов горячим паром!
Будьте осторожны, открывая дверцу, так как наружу выходит пар.

Советы по выпечке

- Используйте металлические тарелки или алюминиевую посуду с антипригарным покрытием, или же жаропрочные силиконовые формы.
- Правильно используйте площадь решетки.
- Рекомендуется располагать форму посередине решетки.
- Дверца духовки должна быть закрыта.

Советы по приготовлению жареных блюд

- Добавление лимонного сока и черного перца улучшит результат при готовке целой курицы, индейки или большого куска мяса.
- Предварительная обработка мяса с костями занимает на 15-30 минут больше, чем при жарении такого же количества мяса без костей.
- При приготовлении мяса учитывайте, что на каждый сантиметр толщины куска требуется 4-5 минут.
- По окончании времени приготовления мяса оставьте его в духовке на 10 минут. Сок лучше распределится внутри куска жареного мяса и не будет вытекать, когда вы будете разрезать мясо.
- Рыбу в огнеупорной посуде нужно готовить на решетке, установленной на средний или нижний уровень.

Советы по приготовлению продуктов на гриле

При приготовлении на гриле мясо, рыба или птица быстро зарумянивается, сверху образуется хрустящая корочка, и продукт не пересыхает. На гриле можно отлично приготовить не только тонкие куски мяса, шашлыки и сосиски, но и овощи с большим содержанием жидкости (например, помидоры и лук).

- Для приготовления на гриле разложите куски продуктов на решетке для жарения или на решетке с поддоном так, чтобы площадь, занимаемая продуктами, соответствовала размерам нагревательного элемента.
- Вставьте решетку для жарения или противень в духовку на нужный уровень. Если продукты готовятся на решетке, установите на дно поддон для сбора жира.
- Для облегчения чистки поддона налейте в него немного воды.

Правила эксплуатации электрической духовки

Выберите температуру и режим работы.

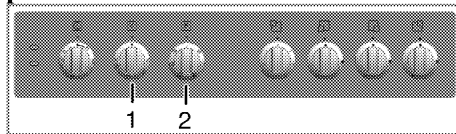

1 Ручка термостата

2 Ручка выбора функций

Режим работы электрической духовки устанавливается с помощью переключателя функций. Температура регулируется с помощью ручки термостата.

Чтобы отключить какую-либо из функций духовки, установите соответствующую кнопку в положение "Выключено" (вверх).

1. Установите нужное время приготовления с помощью таймера духовки (см. раздел *Использование таймера духовки, стр. 23*)
2. Установите нужную температуру с помощью регулятора термостата.
3. Установите нужный режим работы с помощью переключателя функций.

» После нагрева плиты она будет поддерживать заданную температуру. Во время нагрева светится индикатор температуры.

Выключение электрической духовки Выключите таймер духовки.

i Если таймер установлен на определенное время, отключение выполняется автоматически (см. раздел *Использование таймера духовки, стр. 23*)

Поверните переключатель функций и регулятор термостата в положение "Выключено" (вверх).

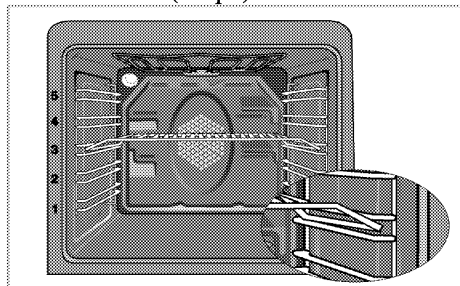

Положение полки (в зависимости от модели)

Важно правильно установить проволочную решетку на проволочную полку. Проволочную решетку следует установить так, чтобы она вошла в отверстие на проволочной полке, как показано на рисунке.

Режимы работы

Приведенная здесь последовательность режимов работы может не совпадать с той, которая применяется в вашей модели прибора.

Нагрев сверху и снизу



Включены верхний и нижний нагреватели. Продукты нагреваются одновременно сверху и снизу. Подходит для выпечки тортов, а также для выпечки тортов, булок и запеканок в формах. Готовьте только с одним противнем.

Нагрев снизу



Включен только нижний нагревательный элемент. Отлично подходит для приготовления блюд, которые должны пропекаться снизу, например, пиццы.

Нагрев сверху и снизу с конвекцией



Включены верхний и нижний нагревательный элементы и вентилятор, расположенный на задней стенке. С помощью вентилятора горячий воздух быстро и равномерно распределяется по всему объему духовки. Готовьте только с одним противнем.

Плоский гриль



Включен большой нагреватель гриля, расположенный на верхней стенке духовки. Может использоваться для приготовления на гриле большого количества продуктов.

- Для приготовления блюд в этом режиме расположите под нагревателем гриля на соответствующем уровне духовки большое или среднее количество продукта.
- Установите максимальную температуру.
- Когда пройдет половина времени, отведенного на приготовление, переверните продукт.

Гриль с конвекцией



Более мягкий режим приготовления на гриле, чем обычный режим гриля.

- Для приготовления блюд в этом режиме расположите под нагревателем гриля на соответствующем уровне духовки небольшое или среднее количество продукта.
- Установите максимальную температуру.
- Когда пройдет половина времени, отведенного на приготовление, переверните продукт.

Ускоренный разогрев



Этот режим используется для быстрого разогрева духовки.

Этот режим **нельзя использовать** для приготовления пищи.

- Выберите этот режим и установите нужную температуру. Включится индикатор термостата, и духовка нагреется.
- Когда процесс разогрева закончится, индикатор погаснет. После этого можно выбрать соответствующий режим, предназначенный для приготовления пищи.

Использование таймера духовки

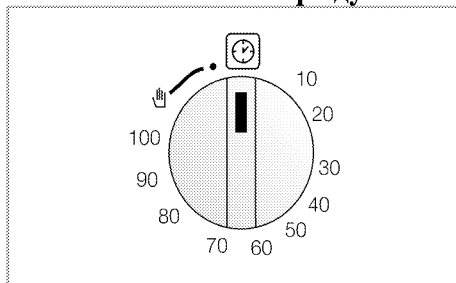

Начало процесса приготовления



Для включения нагревательных элементов настройте таймер и установите переключатель функций в нужное положение. В противном случае духовка не будет работать.

1. Установите время приготовления, повернув переключатель таймера по часовой стрелке.
2. Поставьте блюдо в духовку.
3. Выберите температуру и режим работы (см. раздел *Правила эксплуатации электрической духовки, стр. 21*)
 - » Духовка разогреется до заданной температуры, которая будет поддерживаться до установленного времени окончания приготовления.
4. По истечении времени приготовления кнопка установки времени автоматически повернется против часовой стрелки. Прозвучит звуковой сигнал, означающий, что заданное время истекло, и питание будет отключено.
 - Чтобы выключить функцию таймера, поверните ручку против часовой стрелки к символу руки.
5. Духовку можно выключить с помощью кнопки установки времени, переключателя функций и регулятора температуры.

Остановка процесса приготовления

1. Поверните переключатель таймера по часовой стрелке и завершите процесс приготовления.
2. Духовку можно выключить с помощью кнопки установки времени, переключателя функций и регулятора температуры.

Время приготовления блюд

- i** Указанные значения были получены в лабораторных условиях. Вы можете выбрать другие более подходящие значения.

Выпечка и жарение

- i** Уровень 1 – это самый нижний уровень духовки.

Продукты	Количество уровней мощности		Размещение противня/решетки	Температура (°C)	Время приготовления (мин.) (прибл.)
**Пирог на противне	1 уровень		4	175	30 ... 35
**Пирог в форме	1 уровень		2	175	40 ... 50
**Пирожные в бумажных формочках	1 уровень		3	175	25 ... 30
**Бисквит	1 уровень		3	200	5 ... 10
**Печенье	1 уровень		3	175	20 ... 25
**Выпечка из пресного теста	1 уровень		2	200	30 ... 40
**Выпечка из сдобного теста	1 уровень		2	200	25 ... 35
**Выпечка из дрожжевого теста	1 уровень		2	200	35 ... 45
**Лазанья	1 уровень		2 - 3	200	30 ... 40
**Пицца	1 уровень		2	200 ... 220	15 ... 20
Говяжья вырезка (целиком)/ ростбиф	1 уровень		3	25 мин. 250/маж затем 180 ... 190	100 ... 120
Баранья нога (запеканка)	1 уровень		3	25 мин. 220 затем 180 ... 190	70 ... 90
Жареная курица	1 уровень		2	15 мин. 250/маж затем 190	65 ... 70
Индюшка (5,5 кг)	1 уровень		2	25 мин. 250/маж затем 190	150 ... 210
Рыба	1 уровень		3	200	20 ... 30

(**) При приготовлении продуктов, требующем предварительного разогрева, разогревайте их в начале приготовления, пока лампочка термостата не погаснет.

Советы по выпечке кондитерских изделий

1. Если выпечка слишком сухая,
 - » повысьте температуру на 10°C и сократите время приготовления.
2. Если тесто оседает,
 - » уменьшите количество жидкости и понизьте температуру на 10°C.

3. Если верхняя корочка слишком прижаривается,
 - » ставьте тесто на нижнюю полку, понизьте температуру и увеличьте время приготовления.

4. Если тесто хорошо пропечено внутри, но не пропечено снаружи,
 - » уменьшите количество жидкости, понизьте температуру и увеличьте время приготовления.

Советы по выпечке изделий из теста

1. Если выпечка слишком сухая,

» повысьте температуру примерно на 10°C и сократите время приготовления.

» Смочите тесто смесью из молока, растительного масла, яиц и йогурта.

2. Чтобы тесто пропекалось быстрее, » следите за тем, чтобы толщина изделий была не больше глубины формы, и тесто не поднималось выше ее краев.

3. Если верхняя сторона изделия зарумянивается, а нижняя часть не пропекается,

» проверьте, не скапливается ли жидкая начинка или заливка в нижней части изделия. Чтобы тесто пропекалось равномерно, старайтесь распределять жидкие компоненты равномерно.

» Выпекайте изделия из теста при том режиме и температуре, которые указаны в таблице режимов приготовления. Если изделие с нижней стороны не зарумянивается, в следующий раз установите противень на один уровень ниже.

Советы по приготовлению блюд из овощей

1. Если овощи выпускают сок и высыхают,

» готовьте блюда из овощей не на противне, а в сковороде под крышкой, тогда сок не будет испаряться.

2. Если овощи остаются сыроватыми, » можно предварительно проланшировать овощи в кипящей

Время приготовления блюд на гриле

Приготовление блюд на электрическом гриле

Продукты	Уровень размещения	Время приготовления на гриле (прибл.)
Рыба	4...5	20...25 мин. #
Курица (куски)	4...5	25...35 мин.
Отбивные из молодой баранины	4...5	20...25 мин.
Ростбиф	4...5	25...30 мин. #
Отбивные из телятины	4...5	25...30 мин. #
Гренки	4	1...2 мин.

в зависимости от толщины

воде или же приготовить их так же, как для консервирования, а затем поместить в духовку.

Правила эксплуатации гриля

⚠ Будьте осторожны с горячими поверхностями!
Закрывайте дверцу во время приготовления пищи на гриле.

• При использовании гриля поверните переключатель таймера против часовой стрелки в сторону знака "рука".

Включение гриля

1. Установите переключатель функций на символ "Гриль".
 2. Установите температуру нагрева гриля.
 3. При необходимости прогрейте гриль в течение 5 минут.
- » При этом включится индикатор термостата.

Выключение гриля

1. Поверните ручку регулятора гриля в положение "Выключено" (вверх).

Положение полки

Для оптимальных результатов обработки грилем располагайте решетку ближе к передней панели духовки так, чтобы она не соприкасалась со стеклянной дверцей. Приближение решетки вплотную к задней стенке духовки будет снижать эффективность обработки грилем.

7 Уход и техническое обслуживание

Общие сведения

⚠ Остерегайтесь поражения электрическим током!
Во избежание поражения электрическим током перед чисткой отключите прибор от электрической сети.

⚠ Будьте осторожны с горячими поверхностями!
Не приступайте к чистке прибора, пока он не остынет.

i Некоторые стиральные порошки и моющие средства могут повредить поверхность.
Не используйте сильнодействующие стиральные порошки, сухие чистящие средства, суспензии или острые предметы.

Тщательно очищайте прибор после каждого использования, чтобы остатки пищи не пригорели при следующем использовании прибора. Удалить свежие загрязнения намного легче, чем пригоревшие.

Для чистки прибора не нужны никакие специальные чистящие средства. Рекомендуется очищать прибор мягкой тканью или губкой, смоченной в теплой воде с добавлением жидкого моющего средства. После чистки вытрите прибор насухо сухой тканью.

Не пользуйтесь абразивными чистящими материалами! (в зависимости от модели) - Не используйте для чистки стеклянной дверцы духовки грубые абразивные чистящие средства или металлические скребки, чтобы не поцарапать поверхность и не повредить стекло.

i Не используйте для очистки пароочистители.

Чистка варочной панели

Газовые варочные панели

1. Снимите и вымойте подставки для посуды и накладки горелок.
2. Вымойте варочную панель.
3. Установите на место накладки горелок и проверьте, правильно ли они размещены.
4. Устанавливая решетки горелок, убедитесь, что они расположены по центру горелок.

Электрические варочные панели

1. Выключите конфорки и подождите, пока они остынут.
2. При необходимости очистите конфорки моющим средством (очиститель/кондиционер, который можно приобрести в некоторых магазинах).
3. Высушите конфорки, включив их на несколько минут.
4. Время от времени смазывайте их тонким слоем растительного масла, чтобы образовалось защитное покрытие.

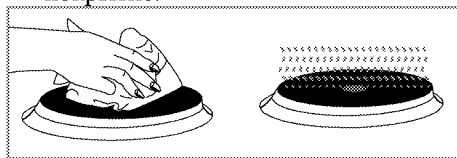

Чистка панели управления

i Будьте осторожны, чтобы не повредить панель управления!
При чистке панели управления не снимайте ручки регуляторов.

Очистите панель управления и ручки регуляторов.

Чистка духовки

Для чистки духовки не нужны никакие специальные чистящие средства.

Рекомендуется просто протирать духовку влажной тканью, пока она еще не остыла.

Чистка дверцы духовки

Не используйте для чистки стеклянной дверцы духовки грубые абразивные чистящие средства или металлические скребки, чтобы не поцарапать поверхность и не повредить стекло.

Как снять дверцу духовки

1. Откройте дверцу духовки.
2. Откройте зажимы на корпусе шарнирного кронштейна с левой и правой сторон передней дверцы, нажав на них, как показано на рисунке.

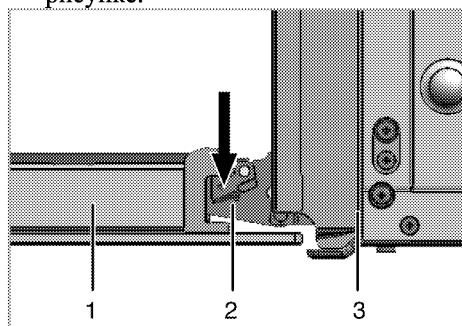

- 1 передняя дверца
- 2 шарнирный кронштейн
- 3 духовка

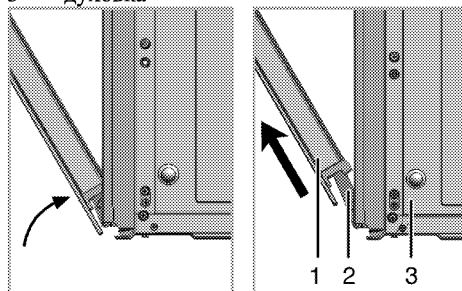

3. Вытяните переднюю дверцу на половину.
4. Вытаскивая переднюю дверцу вверх, снимите ее с правого и левого шарнирных кронштейнов.

- i** Чтобы установить крышку на место, выполните действия, необходимые для ее снятия, в обратном порядке (действия 4, 3, 2 и 1). Не забудьте закрыть зажимы на корпусе шарнирного кронштейна при установке дверцы на место.

Замена лампы освещения духовки

- ⚠** Будьте осторожны с горячими поверхностями!
Во избежание поражения электрическим током обязательно выключите прибор и дайте ему остыть.

Для освещения духовки используется особая жаропрочная (до 300 °С) электрическая лампа (см. раздел *Технические данные*, стр. 5). Лампы освещения духовки можно приобрести в фирменном сервисном центре.

- i** Расположение лампы может не совпадать с изображением на схеме.

1. Выключите прибор.
2. Вывинтите стекло лампы, поворачивая его против часовой стрелки.

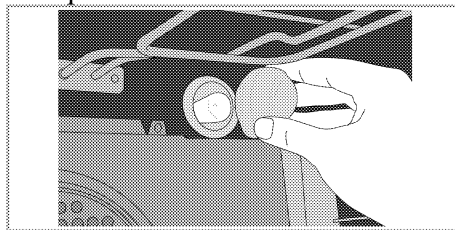

3. Вывинтите лампу духовки, поворачивая ее против часовой стрелки, и замените новой.
4. Установите на место стеклянный колпачок.

8 Поиск и устранение неисправностей

⚠ Непрофессиональный ремонт может привести к поражению электрическим током, короткому замыканию или пожару!
Ремонт устройства должен выполняться специалистами сертифицированного сервисного центра.

⚠ Непрофессиональный ремонт может привести к взрыву или отравлению газом.
Ремонт прибора должен выполняться специалистами сервисного центра или квалифицированным техником.

Нормальные условия эксплуатации

- При первом включении в течение нескольких часов может появляться запах и дым.
- Во время работы может выходить пар. Это вполне нормально.
- Причиной шума может быть расширение металлических деталей при нагревании.

Прежде чем обратиться в сервисный центр, проверьте следующее.

Электрическое оборудование

Неисправность/проблема	Возможные причины	Рекомендации/способ устранения
Прибор не работает.	Предохранитель неисправен или отключен.	Проверьте предохранители в блоке предохранителей. При необходимости замените их или включите снова.
Освещение духовки не включается.	Лампа освещения духовки неисправна.	Замените лампу освещения духовки.
	Нет тока.	Проверьте предохранители в блоке предохранителей. При необходимости замените их или включите снова.
Духовка не нагревается.	Переключатель функций и (или) регулятор термостата не установлены в нужное положение.	Установите переключатель функций и регулятор термостата в нужное положение.
	В приборе, снабженном таймером, таймер невозможно установить.	ЗаУстановите время.
	Нет тока.	Проверьте электрическую сеть и блок предохранителей.

Газ

Неисправность/проблема	Возможные причины	Рекомендации/способ устранения
В устройстве поджига не возникает искра.	Нет тока.	Проверьте предохранители в блоке предохранителей.
Не поступает газ.	Перекрыт основной вентиль.	Откройте газовый вентиль.
	Безопасная подводка изогнута.	Установите безопасную подводку без изгибов.
Горелки горят неравномерно или вообще не горят.	Горелки засорены.	Очистите детали горелки.
	Горелки мокрые.	Просушите детали горелки.
	Накладка горелки установлена неправильно.	Правильно установите горелку.
	Перекрыт газовый вентиль.	Откройте газовый вентиль.
	Газовый баллон пуст (при использовании сжиженного нефтяного газа).	Замените газовый баллон.

Таймер (если в приборе есть цифровой таймер)

Неисправность/проблема	Возможные причины	Рекомендации/способ устранения
Мигают цифры индикатора времени или светится символ часов.	Был перебой электропитания.	Задайте время После отключения плиты с помощью переключателей функций установите функцию заново

Если проблему не удалось устранить:

1. Отсоедините прибор от электрической сети (выключите или выверните предохранитель).
2. Обратитесь в отдел послепродажного обслуживания продавца изделия.



Не пытайтесь выполнить ремонт плиты самостоятельно. Это прерогатива квалифицированного специалиста.