

CN 136220 D
CN 136220 DS
CN 132100 DS

**Kjøleskap
Kylskåp
Ledusskapis
Ledusskapis
Холодильник**

BEKO

Vennligst les denne veiledningen først!

Kjære kunde,

Vi håper at produktet ditt, som er produsert ved moderne fabrikker og som har gått igjennom strenge kvalitetskontrollprosedyrer, fullt ut vil dekke dine behov.



Derfor ber vi deg lese nøye gjennom denne veiledningen før du bruker produktet, og beholde denne for fremtidig bruk.

Bruksanvisningen

- Vil hjelpe deg med å bruke apparatet på en rask og sikker måte.
 - Vennligst les bruksanvisningen før du installerer og bruker produktet.
 - Følg instruksjonene, spesielt de som angår sikkerheten.
 - Hold veiledningen lett tilgjengelig, siden du kan ha behov for den senere.
 - Les også de andre dokumentene som ble levert sammen med produktet.
- Vennligst merk at denne bruksanvisningen kan gjelde for flere andre modeller.

Symboler og beskrivelser av disse

Denne veiledningen inneholder følgende symboler:

-  Viktig informasjon eller nyttige tips om bruk.
-  Advarsel om farlige tilstander for liv og eiendom.
-  Advarsel om elektrisk spenning.

Resirkulering



Dette produktet har utvalgt sorteringssymbol for avfall elektrisk og elektronisk utstyr (WEEE).

Dette betyr at dette produktet må håndteres etter EU-direktivet 2002/96/EC for å resirkuleres eller demonteres for å redusere virkningen på miljøet. For ytterligere informasjon, vennligst ta kontakt med lokale eller regionale myndigheter.

Elektroniske produkter som ikke er inkludert i utvalgt sorteringsprosess er potensielt farlige for miljøet og menneskers helse pga. tilstedeværelse av farlige substanser.

1 Kjøleskapet	3	4 Forberedelse	10
2 Viktige sikkerhetsadvarsler	4	5 Bruk av kjøleskapet	11
Beregnet bruk.....	4	Indikatorpanel.....	11
For produkter med en vanddispenser:	6	Advarsel om åpen dør	14
Barnesikring	6	Dobbelt kjølesystem:	14
HCA-advarsel	6	Frysing av ferske matvarer	14
Hva du må gjøre for å spare energi	7	Anbefalinger for bevaring av frossen mat.....	15
3 Montering	8	Plassering av maten	15
Punkter som er viktige ved ytterligere transportering av kjøleskapet	8	Dypfrysingsinformasjon.....	16
Før du bruker kjøleskapet	8	Luftfilter	17
Elektrisk tilkobling	8	Omhengsling av dørene.....	17
Bortskaffing av emballasjen	9	Nulltemperaturdel	17
Bortskaffing av det gamle kjøleskapet	9	Vanddispenser	18
Plassering og installasjon.....	9	*etter ønske	18
Skifte belysningslampe	9	6 Vedlikehold og rengjøring	21
Juster føttene	9	Beskyttelse av plastoverflater	21
		7 Anbefalte løsninger på problemer	22

1 Kjøleskapet

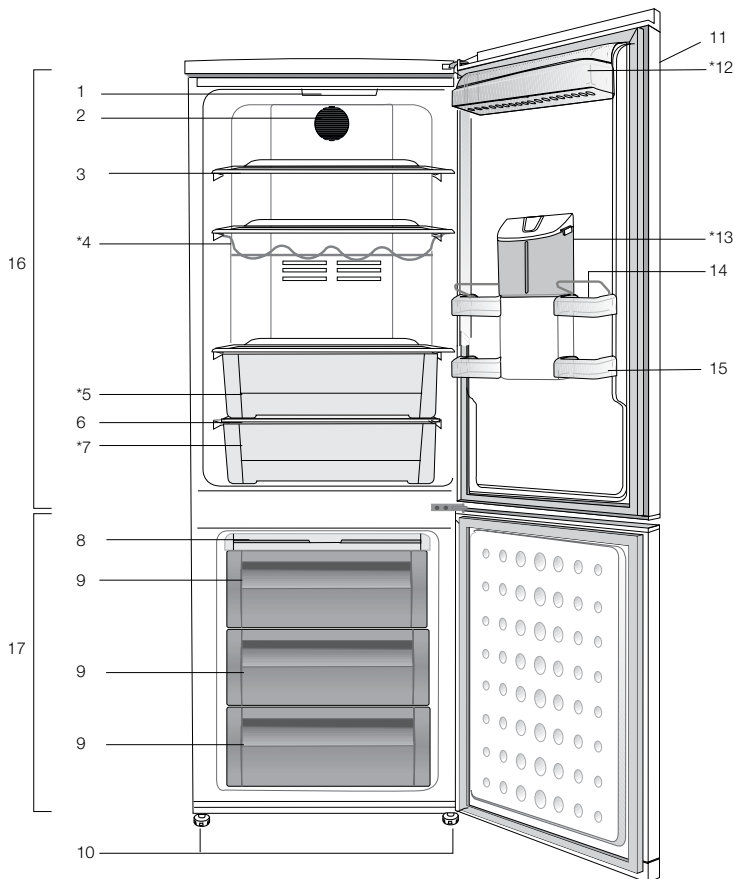

- | | |
|------------------------------|--|
| 1. Innvendig lys | 10. Justerbare fremben |
| 2. Vifte | 11. Kontrollpanel og temperaturinnstilling |
| 3. Justerbare hovedhyller | 12. Avdeling for oppbevaring av melkeprodukter |
| 4. Vinstativ | 13. Vanndispenser |
| 5. Grønnsaksoppbevaring | 14. Eggholdere |
| 6. Grønnsaksoppbevaringslokk | 15. Kjøleskapets dørhyller |
| 7. Kjøleled | |
| 8. Isbankbrett | |
| 9. Hurtigfrysingsdel | |
| | 10. Justerbare fremben |
| | 11. Kontrollpanel og temperaturinnstilling |
| | 12. Avdeling for oppbevaring av melkeprodukter |
| | 13. Vanndispenser |
| | 14. Eggholdere |
| | 15. Kjøleskapets dørhyller |
- * EKSTRAUTSTYR

Figurene i denne veiledningen er skjematisk og kan derfor være litt forskjellige fra ditt produkt. Hvis noen deler ikke medfølger produktet du har kjøpt, gjelder den for andre modeller.

2 Viktige sikkerhetsadvarsler

Vennligst les følgende informasjon. Hvis denne informasjonen ikke overholdes, kan det forårsake personskader eller materielle skader. Videre vil garanti og pålitelighetsforpliktelser regnes ugyldige. Levetiden til produktet du har kjøpt, er 10 år. I denne perioden må du ha reservedelene som kreves for at enheten skal fungere slik som beskrevet.

Beregnet bruk

Dette produktet er beregnet til bruk

- Innendørs og på lukkede områder, slik som hjem.
- I lukkede arbeidsmiljøer, slik som butikker og kontorer.
- I lukkede husområder, slik som gårder, hoteller, pensjonater.
- Dette produktet skal ikke brukes utendørs.

Generell sikkerhet

- Når du ønsker å kaste/skrote produktet, anbefaler vi at du forhører deg med noen som er autorisert, slik at du får den nødvendige informasjonen og får rådført deg med autoriserte etater.
- Forhør deg med autoriserte personer ved spørsmål og problemer relatert til kjøleskapet. Ikke foreta endringer eller la noen andre foreta endringer på kjøleskapet uten å varsle noen som er autorisert.
- For produkter med fryserdel: Ikke spis iskrem med kjeks eller isbiter like etter at du har tatt dem ut av fryseren! (Dette kan forårsake frostbitt i munnen.)

- For produkter med fryserdel: Ikke putt drikkevarer på flaske eller bokser i fryseren. Det kan føre til at de sprekker.
- Ikke rør frossen mat med hendene, da disse kan feste seg til hånden.
- Trekk ut støpselet før rengjøring eller avising.
- Damp og damprengjøringsmidler skal aldri brukes i rengjørings- og avtiningsprosesser for kjøleskapet. I slike tilfeller kan dampen komme i kontakt med de elektriske delene og forårsake kortslutning eller elektrisk sjokk.
- Bruk aldri delene på kjøleskapet, slik som døren, som støtte eller trinn.
- Ikke bruk elektriske innretninger på innsiden av kjøleskapet.
- Ikke ødelegg delene der kjølevæsken sirkulerer med drill eller kutteverktøy. Kjølevæsken som kan strømme ut når gasskanaler til fordampere, rørforlengelser eller overflatebelegg punkteres, kan forårsake hudirritasjon og øyeskader.
- Ikke dekk til eller blokker ventilasjonsåpningene på kjøleskapet med noe materiale.
- Elektriske enheter må kun repareres av autoriserte personer. Reparasjoner som utføres av person som ikke er kompetente, kan forårsake fare for brukeren.
- I tilfelle feil under vedlikehold eller reparasjonsarbeid, kople fra kjøleskapets strømforsyning ved å slå av tilhørende sikring eller trekke ut støpselet.

- Ikke dra i selve ledningen når du trekker ut støpset.
- Plasser drikkebeholdere godt lukket og stående.
- Lagre aldri spraybokser som inneholder antennelig og eksplosive stoffer i kjøleskapet.
- Ikke bruk mekanisk utstyr eller andre midler for å akselerere avisingsprosessen annet enn slikt utstyr som produsenten anbefaler.
- Dette produktet bør ikke brukes av personer med fysiske, sensoriske eller mentale forstyrrelser, eller personer som ikke er opplært eller ikke har noen erfaring (inkludert barn), med mindre de holdes under oppsyn av noen som er ansvarlige for deres sikkerhet, eller som kan vise dem hvordan produktet skal brukes.
- Ikke bruk et ødelagt kjøleskap. Forhør deg med et serviceverksted hvis du har spørsmål.
- Den elektrisk sikkerheten til kjøleskapet kan kun garanteres hvis jordingen i hjemmet oppfyller standardene.
- Det er farlig å utsette produktet for regn, snø, sol og vind pga. elektrisk sikkerhet.
- Ta kontakt med noen som er autorisert hvis en strømkabel skades, slik at du unngår fare.
- Plugg aldri kjøleskapet inn i vegguttaket under monteringen. Dette kan medføre død eller alvorlig skade.
- Dette kjøleskapet er kun beregnet til oppbevaring av mat. Det skal ikke brukes til noen andre formål.
- Merket med tekniske spesifikasjoner befinner seg på venstre side inne i kjøleskapet.
- Koble aldri kjøleskapet til strømsparesystemer, de kan skade kjøleskapet.
- Hvis det finnes et blått lys på kjøleskapet, ikke se på det blå lyset med optiske verktøy.
- For kjøleskap som styres manuelt vent i minst 5 minutter før du slår på kjøleskapet etter et strømbrudd.
- Denne brukerhåndboken skal overleveres til neste eier av produktet hvis det skifter eier.
- Unngå å skade strømkabelen ved transport av kjøleskapet. Bøying av kabelen kan forårsake brann. Plasser aldri tunge gjenstander på strømledningen. Ikke berør støpselet med våte hender når du kobler til produktet.

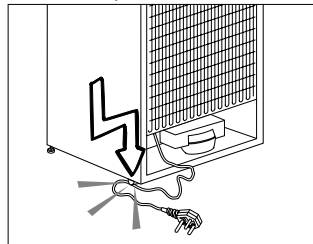

- Ikke koble til kjøleskapet hvis vegguttaket er løst.
- Ikke sprut vann direkte på de ytre eller indre delene av produktet av sikkerhetsmessige grunner.
- Ikke spray stoffer som inneholder antennelige gasser, slik som propangass i nærheten av kjøleskapet for å unngå brann- og eksplosjonsfare.
- Ikke plasser gjenstander som er fylt med vann oppå kjøleskapet, da det kan føre til elektrisk støt eller brann.

- Ikke overbelast kjøleskapet med for mye mat. Hvis det overlastes, kan maten falle ned og skade deg og kjøleskapet når du åpner døren. Ikke plasser gjenstander oppe på kjøleskapet, da disse kan falle ned når du åpner eller lukker kjøleskapsdøren.
- Produkter som trenger en nøyaktig temperaturkontroll (vaksiner, varmesensitive medisiner, forskningsmaterialer osv.), skal ikke oppbevares i kjøleskapet.
- Hvis det ikke skal brukes på lang tid, skal kjøleskapet kobles fra strømuttaket. Et problem i den elektriske kabelen kan føre til brann.
- Tuppen på den elektriske pluggen skal rengjøres regelmessig, ellers kan det oppstå brann.
- Tuppen på pluggen skal rengjøres regelmessig med en tørr klut, ellers kan det oppstå brann.
- Kjøleskapet kan flytte seg hvis de justerbare beina ikke er riktig sikret på gulvet. Riktig sikring av justerbare bein på gulvet kan forhindre at kjøleskapet flytter seg.
- Når du bærer kjøleskapet, ikke hold det etter dørhåndtaket. Da kan det knekke av.
- Hvis du må plassere produktet ved siden av et annet kjøleskap eller fryser, skal avstanden mellom enheten være minst 8 cm. Ellers kan sideveggene som grenser til hverandre bli fuktige.

For produkter med en vanddispenser:

Vanntrykket skal være minst 1 bar.
Vanntrykket skal være maks. 8 bar.

- Bruk kun drikkevann.

Barnesikring

- Hvis du har en lås på døren, skal nøkkelen oppbevares utilgjengelig for barn.
- Barn må passes på slik at de ikke tukler med produktet.

HCA-advarsel

Hvis produktets kjølesystem inneholder R600a:

Denne gassen er brennbar. Derfor vær forsiktig så kjølesystemet og rørene ikke ødelegges under bruk og transport. For å unngå skader skal produktet holdes på avstand fra potensielle brannkilder som kan forårsake at produktet begynner å brenne, sørg også for god ventilasjon i rommet der apparatet er plassert.

Ignorer denne advarselen hvis produktets kjølesystem inneholder R134a:

Typen gass som brukes i produktet er oppgitt på typeskiltet som finnes på venstre side inne i kjøleskapet.

Kast aldri produktet inn i flammer ved avhending.

Hva du må gjøre for å spare energi

- Ikke hold dørene til kjøleskapet åpne over lang tid.
- Ikke putt varm mat eller drikke i kjøleskapet.
- Ikke overlast kjøleskapet slik at luftsirkulasjonen inne i kjøleskapet forhindres.
- Ikke plasser kjøleskapet i direkte sollys eller i nærheten av varmeutstrålende apparater, slik som ovn, oppvaskmaskin eller radiator.
- Sørg for å holde maten i lukkede beholdere.
- For produkter med en fryserdel: Du kan lagre maksimale mengder mat i fryseren hvis du fjerner hyllen eller skuffen i fryseren. Energiforbruksnivået til kjøleskapet er blitt fastslått ved å fjerne fryserhyllen eller skuffen og ved å ha maksimal last. Det er ingen fare ved bruk av hyllene eller skuffen i henhold til form og størrelse på maten som skal fryses.
- Opptining av frossenmat i kjøleskapsdelen vil både være energisparende og bevare matkvaliteten.

3 Montering

⚠ Vennligst husk at produsenten ikke skal holdes ansvarlig hvis informasjonen som gis i bruksanvisningen ikke overholdes.

Punkter som er viktige ved ytterligere transportering av kjøleskapet

1. Kjøleskapet må tømmes og rengjøres før transport.
2. Hyller, tilbehør, grønnsaksoppbevaringsboks osv. i kjøleskapet må festes godt med teip for å unngå støt før innpakning.
3. Innpakningen må festes med tykk teip og solide tau, og instruksjoner om transport på pakningen må følges.

Vennligst ikke glem...

All resirkulert materiale er en uunnværlig kilde for naturen og for våre nasjonale ressurser.

Hvis du ønsker å bidra med resirkulering av innpakkingsmaterialer, kan du få mer informasjon fra miljøorganisasjoner eller lokale myndigheter.

Før du bruker kjøleskapet

Før du begynner å bruke kjøleskapet, må du kontrollere følgende:

1. Er de innvendige delene av kjøleskapet tørre, og kan luften sirkulere fritt på baksiden av skapet?
2. Installer de 2 plastkildene slik som vist på figuren. Plastkiler vi gi nødvendig avstand mellom kjøleskapet og veggen for å kunne gjøre det mulig med luftsirkulasjon. (Den illustrerte figuren er kun et eksempel og samsvarer ikke helt med ditt produkt.)

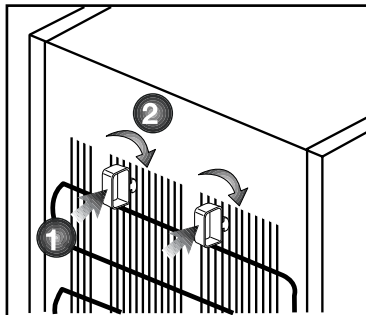

3. Rengjør de indre delene av kjøleskapet slik som anbefalt i avsnittet "Vedlikehold og rengjøring".
4. Sett kjøleskapets støpsel inn i uttaket. Hvis kjøleskapsdøren er åpen, vil lyset inne i skapet tennes.
5. Du vil høre en lyd når kompressoren starter opp. Væsken og gassene som er foreglet inne i kjølesystemet også kan lage litt støy, selv om kompressoren ikke går, og dette er helt normalt.
6. Frontkantene på kjøleskapet kan føles varme. Dette er normalt. Disse områdene er designet til å være varme for å unngå kondens.

Elektrisk tilkobling

Tilkople produktet til et jordet uttak som er beskyttet av en sikring med riktig kapasitet. Viktig:

- Tilkoplingen skal være i overensstemmelse med nasjonale forskrifter.
- Strømledningens støpsel skal være lett tilgjengelig etter installasjon.
- Oppgitt spenning må tilsvare spenningen i strømmettet ditt.
- Skjøtekabler og flerveisplugger skal ikke brukes for tilkobling.

⚠ En ødelagt strømledning skal skiftes ut av en kvalifisert elektriker.

⚠ Produktet skal ikke brukes før det er reparert! Det er fare for elektrisk støt!

Bortskaffing av emballasjen

Innpakningsmaterialer kan være farlige for barn. Hold innpakningsmaterialene utilgjengelig for barn eller kast dem ved sortering etter avfallsforskriftene. Ikke kast dem sammen med normalt husholdningsavfall.

Emballasjen for maskinen din er produsert av resirkulerbare materialer.

Bortskaffing av det gamle kjøleskapet

Bortskaff det gamle kjøleskapet uten å skade miljøet.

- Du kan forhøre deg med din autoriserte forhandler eller avfallssorteringssenteret der du bor om bortskaffing av kjøleskapet ditt.

Før du bortskaffer kjøleskapet, kutt av strømstøpselet, og hvis det finnes låser på døren, se til at de ikke lenger virker, slik at barn beskyttes mot all fare.

Skifte belysningslampen

For å skifte lampen for belysning av kjøleskapet, vennligst ring autorisert service.

Plassering og installasjon

⚠ Hvis inngangsdøren til rommet der kjøleskapet skal plasseres ikke er bred nok for å få gjennom kjøleskapet, ring autorisert service for å få dem til å fjerne dørene på kjøleskapet og før det gjennom døren sideveis.

1. Installer kjøleskapet på et sted det er enkelt å bruke det.
2. Hold kjøleskapet på avstand fra varmekilder, fuktige steder og direkte sollys.
3. Det skal være tilstrekkelig luftventilasjon rundt kjøleskapet for å oppnå en effektiv drift. Hvis kjøleskapet skal plasseres i en innbygging i veggen, må det være minst 5 cm avstand fra taket og 5 cm fra veggen. Hvis gulvet er dekket med et teppe, skal apparatet heves 2,5 cm fra gulvet.
4. Plasser kjøleskapet på jevn gulvoverflate for å unngå støt.
5. Ikke oppbevar kjøleskapet i omgivelser med temperaturer under 10°C.

Juster føttene

Hvis kjøleskapet ikke er balansert:

Du kan balansere kjøleskapet ved å rotere frontbeina slik det er vist i illustrasjonen.

Hjørnene med ben senkes når du roterer dem i retningen av den svarte pilen og løftes når du roterer i motsatt retning.

Det er lettere hvis du får hjelp til å løfte kjøleskapet mens du gjennomfører denne prosessen.

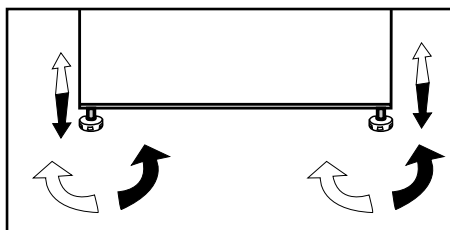

4 Forberedelse

- i** Kjøleskapet skal installeres minst 30 cm på avstand fra varmekilder, slik som f.eks. komfyrer, ovner, sentralvarme og kokeplater, samt minst 5 cm borte fra elektriske ovner og skal ikke plasseres i direkte sollys.
- i** Omgivelsestemperaturen i det rommet der kjøleskapet plasseres skal være minst 10 °C. Bruk av kjøleskapet under kaldere forhold enn dette anbefales ikke pga. effektiviteten.
- i** Vennligst se til at de indre delene av kjøleskapet rengjøres grundig.
- i** Hvis to kjøleskap skal installeres ved siden av hverandre, skal det være en avstand på minst 2 cm mellom dem.
- i** Når du bruker kjøleskapet for første gang, vennligst følg instruksene rundt de første seks timene.
 - Døren skal ikke åpnes ofte.
 - Det skal kun brukes tomt uten mat.
 - Ikke trekk ut støpselet for kjøleskapet.Hvis et strømsbrudd oppstår som du ikke kan kontrollere, vennligst se advarsler i avsnittet "Anbefalte løsninger på problemer".
- i** Originalinnpakningen og skummaterialer skal beholdes for fremtidig transport eller flytting.

5 Bruk av kjøleskapet

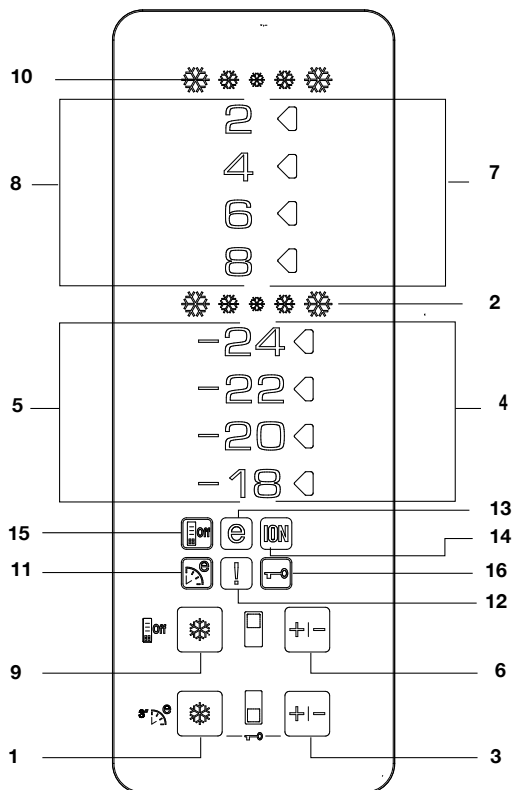

Indikatorpanel

1- Hurtigfrysfunksjon

Hurtigfrysindikatoren tennes når hurtigfrysfunksjonen er på. For å avbryte denne funksjonen, trykk på hurtigfrysknappen på nytt. Hurtigfrysindikatoren vil slukke og gå tilbake til de normale innstillingene. Hvis du ikke avbryter den, vil hurtigfrysfunksjonen avbrytes automatisk etter 4 timer eller når fryserdelen når den nødvendige temperaturen.

Hvis det skal fryses store mengder fersk mat, trykk på hurtigfrysknappen før maten legges i fryseren. Hvis du trykker på hurtigfrysknappen flere ganger med korte mellomrom, vil det elektroniske kretsvernet aktiveres, og kompressoren vil ikke starte umiddelbart.

Denne funksjonen gjenopprettes ikke etter et strøbrudd.

2- Hurtigfrysindikator

Dette ikonet blinker som en animasjon når hurtigfrysfunksjonen er aktiv.

3- Fryserinnstillingsfunksjon

Denne funksjonen gjør at du kan foreta frysertemperaturinnstilling. Trykk på denne knappen for å stille inn temperaturen i fryserdelen på -18, -20, -22 og -24.

4- Temperaturinnstillingsindikator for fryser

Indikerer temperaturen som er stilt inn for fryserdelen.

5- Temperaturindikator for fryser

Indikatorene -24, -22, -20 og -18 lyser kontinuerlig.

6- Kjøleskapets innstillingsfunksjon

Denne funksjonen gjør at du kan foreta kjøleskaptemperaturinnstilling. Trykk på denne knappen for å stille inn temperaturen i kjøleskapet på respektivt 8, 6, 4, 2.

7- Kjøleskapdel - temperaturinnstillingsindikator

Indikerer temperaturen som er stilt inn for kjøleskapsdelen.

8- Kjøleskap - temperaturindikator

Indikatorene 8, 6, 4 og 2 lyser kontinuerlig.

9- Hurtigkjølfunksjon

Når du trykker på hurtigkjølnappen, vil temperaturen i delen bli kaldere enn de justerte verdiene. Denne funksjonen kan brukes til mat som er plassert i kjøleskapet og krever hurtig nedkjøling.

Hvis du ønsker å kjøle ned store mengder fersk mat, anbefales det å aktivere denne funksjonen før maten legges i kjøleskapet. Hurtigkjølindikatoren tennes når hurtigkjølfunksjonen aktiveres. For å avbryte denne funksjonen, trykk på hurtigkjølnappen på nytt. Hurtigkjølindikatoren vil slukke og gå tilbake til de normale innstillingene. Hvis du ikke avbryter den, vil hurtigkjølfunksjonen avbrytes automatisk etter 2 timer eller når kjøleskapsdelen når den nødvendige temperaturen.

Denne funksjonen gjenoprettes ikke etter et strøbrudd.

10- Hurtigkjølindikator

Dette ikonet blinker som en animasjon når hurtigkjølfunksjonen er aktiv.

11- Øko-fuzzy-funksjon (spesiell økonomisk bruk)

Trykk på hurtigfrysknappen i 3 sekunder for å aktivere Eco Fuzzy-funksjonen. Kjøleskapet vil begynne driften i den mest økonomiske modusen i minst 6 timer senere, og den økonomiske bruksindikatoren vil slås på når funksjonen er aktiv. Trykk på hurtigfrysknappen i 3 sekunder igjen for å deaktivere Eco Fuzzy-funksjonen.

12- Indikator for høy temperatur/ feilvarsling

Dette lyset tennes ved høye temperaturer og feilvarslinger.

13- Indikator for økonomisk bruk

Indikatoren for økonomisk bruk tennes når fryserdelen er stilt på -18°C. Økonomisk bruksindikator slås av når hurtigkjøl- eller hurtigfrysfunksjonen velges.

14- Indikator for ionisator

Indikatoren forblir tent. Dette lyset indikerer at kjøleskapet er beskyttet mot bakterier.

15- Energisparemodus

Når du trykker på denne knappen, vil energispareikonet tennes, og energisparefunksjonen vil aktiveres. Hvis energisparefunksjonen er aktiv, vil alle andre ikoner enn energispareikonet slås av. Når energisparefunksjonen er aktiv og det trykkes en knapp eller døren åpnes, vil energisparefunksjonen avsluttes, og ikonene på displayet vil gå tilbake til normalt. Hvis du trykker på denne knappen på nytt, vil energispareikonet slås av, og energisparefunksjonen vil ikke være aktiv.

16- Nøkkellåsmodus

Trykk på Hurtigfrys og fryserinnstillingsknappene samtidig i 3 sekunder. Nøkkelikonet vil tennes, og nøkkellåsmodusen vil aktiveres. Knappene vil ikke fungere hvis nøkkellåsmodusen er aktiv. Trykk på Hurtigfrys og fryserinnstillingsknappene samtidig i 3 sekunder igjen. Nøkkelikonet vil slås av, og nøkkellåsmodusen vil avsluttes.

Advarsel om åpen dør

Et lydsignal vil avgis når fryserdelens dør på produktet har stått åpen i minst 1 minutt. Dette lydsignalet vil bli stille når en knapp på indikatoren trykkes eller når døren lukkes.

Dobbelt kjølesystem:

Kjøleskapet er utstyrt med to separate kjølesystemer for å kjøle ned ferskmatdelen og fryserdelen. Dermed blir ikke luften i ferskmatdelen og fryserdelen blandet. Takket være disse to separate kjølesystemene er kjølehastigheten mye høyere enn på andre kjøleskap. Luktene i delene blandes ikke. Og det spares mer strøm, siden den avisingen utføres separat.

Frysing av ferske matvarer

- Maten bør pakkes inn eller tildekkes før plassering i kjøleskapet.
- La varm mat kjøle seg ned i romtemperatur før den plasseres i kjøleskapet.
- Mat som du ønsker å fryse skal være av god kvalitet og ferske.
- Mat skal oppdeles i porsjoner etter familiens daglige eller måltidsavhengige behov.
- Maten skal pakkes inn lufttett for å unngå uttørking, selv om den skal oppbevares kun over kort tid.
- Materialer som skal brukes til pakking skal være revnebestandig og tåle kjølighet, fuktighet, lukt, oljer og syrer, samt må være lufttett. Videre skal den være godt lukket og laget av lettbrukelige materialer som egner seg for dypfrysing.
- Mat som skal fryses skal legges i fryseren. (Den skal ikke komme i kontakt med tidligere frozne gjenstander for å unngå delvis opptining av disse. Frysekapasitet på produktet gis i tekniske spesifikasjoner for kjøleskapet.)

Justering av fryser	Justering av kjøleskap	Forklaringer
-18°C	4°C	Dette er den normale, anbefalte innstillingen.
-20,-22 eller -24°C	4°C	Dette er anbefalte innstillinger når omgivelsestemperatur overstiger 30°C.
Hurtigfrys	4°C	Bruk denne når du ønsker å fryse maten på kort tid. Kjøleskapet vil returnere til forrige modus når prosessen er over.
-18°C eller kaldere	2°C	Hvis du tror at fryseren ikke er kald nok på grunn av de varme forholdene eller hyppig åpning eller lukking av døren.
-18°C eller kaldere	Hurtigkjøl	Du kan bruke den når kjøleskapet er overlastet eller hvis du ønsker å kjøle ned maten hurtig. Det anbefales at du aktiverer hurtigfrysfunksjonen 4-8 timer før du legger inn maten.

- Periodene som er gitt i informasjonen om dypfrysing må etterfølges for oppbevaringstidene.
 - Frossen mat må brukes rett etter den er opptinet og skal aldri fryses igjen.
 - Vennligst overhold følgende anvisninger for å oppnå best mulig resultat.
1. Ikke frys inn for store matmengder samtidig. Kvaliteten på matvarene blir best ivarett når de blir gjennomfrosne så snart som mulig.
 2. Hvis du plasserer varm mat inn i fryseren, vil kjølesystemet arbeide kontinuerlig til matvarene er gjennomfrosne.
 3. Pass på at du ikke blander matvarer som allerede er dypfrost og ferske matvarer.

Anbefalinger for bevaring av frossen mat

- Forhåndspakket kommersiell frossenmat skal lagres i overensstemmelse med produsenten av frossenmaten i en  (4 stjerners) lagringsdel for frossenmat.
- For å sikre den høye kvaliteten fra frossenmatprodusenten og matforhandleren, skal følgende huskes:
 1. Legg pakningene i fryseren så snart som mulig etter kjøpet.
 2. Sikre at innholdet er merket og datert.
 3. Ikke overskrid "Brukes innen"-, "Best før"-datoene på pakningen.

Hvis det skulle oppstå strøbrudd, må du ikke åpne fryserdøren. Selv om strøbruddet varer inntil "Temperaturøkningstid" som er indikert i avsnittet "Tekniske spesifikasjoner for kjøleskapet", vil ikke frossenmaten påvirkes. I tilfelle strøbruddet varer lenger, må maten kontrolleres og spises umiddelbart, eller den må kokes og fryses på nytt.

Avising

Frysedelen ises av automatisk.

Plassering av maten

Fryserhyller	Ulik mat, slik som f.eks. kjøtt, fisk, iskrem, grønnsaker osv.
Eggbrett	Egg
Kjøleskapshyller	Mat i kasseroller, dekkede tallerkener og lukkede beholdere
Kjøleskapets dørhyller	Små og innpakkede matvarer eller drikkevarer (slik som melk, fruktjuice og øl)
Grønnsaksoppbevaring	Grønnsaker og frukt
Ferskmatdel	Delikatesseprodukter (ost, smør, salami osv.)

Dyppfrysingsinformasjon

Mat må fryses så snart som mulig når den legges i kjøleskapet for å beholde god kvalitet.

TSE-standarden krever (etter bestemte målingsforhold) at kjøleskapet fryser minst 4,5 kg. Mat ved 32°C omgivelsestemperatur til -18°C eller kaldere innen 24 timer for hver 100 liter fryservolum.

Det er mulig å beholde maten over lang tid kun ved -18°C eller lavere temperaturer.

Du kan beholde ferskheten på maten i mange måneder (ved -18°C eller lavere temperaturer i dyppfryser).

ADVARSEL! ⚠

- Mat skal oppdeles i porsjoner etter familiens daglige eller måltidsavhengige behov.

- Maten skal pakkes inn lufttett for å unngå uttørring, selv om den skal oppbevares kun over kort tid.

Materialer som er nødvendig for pakking:

- Kuldebestandig teip
- Selvklebende merkelapp
- Gummiringer
- Penn

* Materialer som skal brukes til pakking skal være revnebestandig og tåle kjølighet, fuktighet, lukt, oljer og syrer.

Maten som skal fryses, skal ikke komme i kontakt med tidligere frosne gjenstander for å unngå delvis opptining av disse.

Følg alltid verdiene i tabellen for lagringsperioder.

Frossen mat må brukes rett etter den er opptinet og skal aldri fryses igjen.

Luktfilter

Luktfileret i luftkanalen i kjøleskapet forhindrer dannelsen av ubehagelige lukter i kjøleskapet.

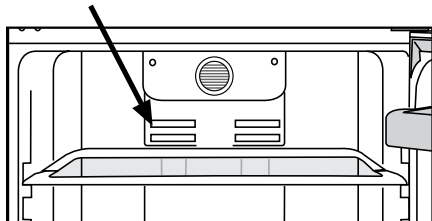

Hygiene - Ion

Hygiene+: Fotokatalysefilteret i luftkanalen på kjøleskapet hjelper til å rense luften innvendig. Dette filteret reduserer også dårlig lukt.

Ion+: Ioniser, det vil si at luftkanalen i kjøleskapet ioniserer luften. Ved hjelp av dette systemet vil luftbårne bakterier og dårlig lukt som kommer fra disse bakteriene bli redusert.

Omhengsling av dørene

Kjøleskapsdørens åpningsretning kan endres etter stedet du skal plassere skapet på. Hvis det er nødvendig, ring nærmeste autoriserte service.

Nulltemperaturdel

Denne delen er utviklet til å lagre frossen mat som skal tines sakte (kjøtt, fisk, kylling osv.) etter ønske. Nulltemperaturdelen er den kaldeste delen av kjøleskapet der melkeprodukter (ost, smør), kjøtt, fisk eller kylling kan holdes ved ideelle lagringstemperaturer. Grønnsaker og/eller frukt må ikke oppbevares i denne delen.

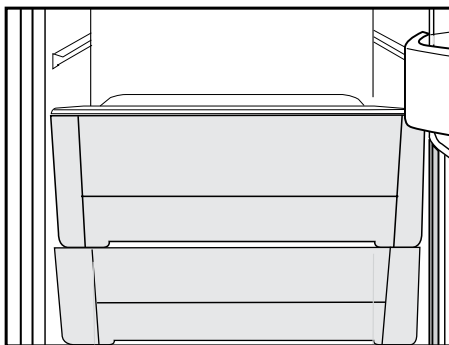

Vanndispenser

*etter ønske

Vanndispenseren er en svært nyttig funksjon for å få nedkjølt vann uten å åpne døren på kjøleskapet ditt. Siden du ikke trenger å åpne kjøleskapets dør ofte, vil du redusere strømforbruket.

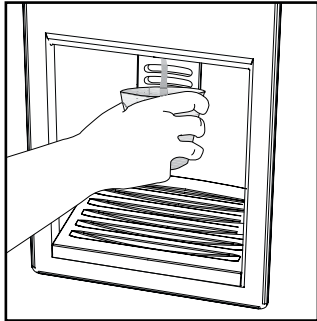

Bruke vanndispenseren

Trykk inn spaken på vanndispenseren med glasset. Dispenseren virker bare når spaken er trykket inn.

Når du bruker vanndispenseren, oppnås maksimal flyt ved å trykke spaken helt inn. Husk at jo kraftigere du trykker inn armen, jo kraftigere er vannstrømmen.

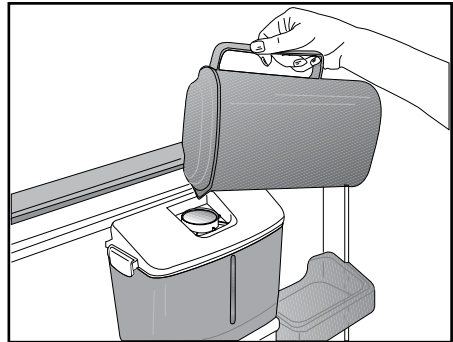

Reduser forsiktig trykket på spaken etter som vannivået i glasset/holderen stiger or å unngå at det renner over. Hvis du trykker spaken forsiktig inn, vil vannet dryppe. Dette er vanlig, og er ikke en feil.

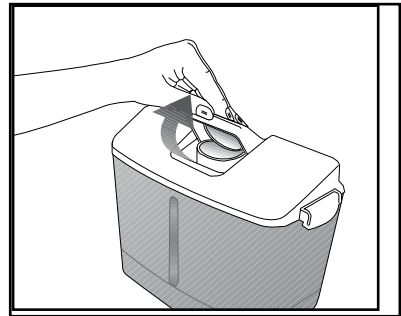

Fylle på vanntanken

Åpne lokket på vanntanken slik som vist på figuren. Fyll på med rent og rensset drikkevann. Lukk dekkelet.

For å unngå utilsiktet vanndispensering anbefaler vi at du låser vanndispenseren.

Advarsel!

- Ikke fyll vanntanken med noen annen væske enn vann. Fruktjuice, kullsyreholdige drikker, alkoholholdige drikker, egner seg ikke til bruk med vanndispenseren. Hvis du bruker slike væsker ødelegges vanndispenseren, og kan ikke repareres. Garantien dekker ikke slik bruk. Enkelte kjemiske substanser og tilsetninger i slike drikker/væsker kan skade vanntanken.

- Bruk kun rensset, rent drikkevann.
- Kapasiteten på vanntanken er 2,2 liter, ikke overfyll den.
- Trykk inn spaken på vanddispenseren med et solid glass. Hvis du bruker en engangskopp i plast, skyv spaken med fingrene bak koppen.
- Sikkerhetslåsen er beregnet på å gi enkel bruk når du fyller vanntanken, og samtidig å hindre at små barn kan tukle med vanddispenseren.

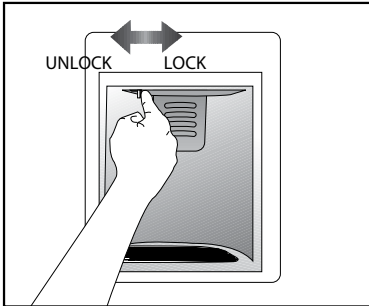
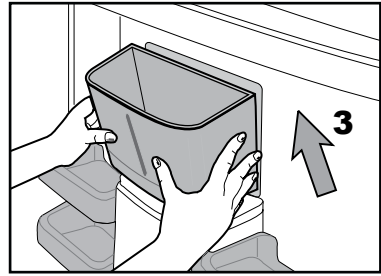

Rengjøre vanntanken

Åpne lokket på vanntanken ved å åpne klemmene på hver side. Ta ut vanntanken og rengjør den med varmt og rent vann. Sett tilbake tanken, sett på igjen tanklokket og lukk klemmene.

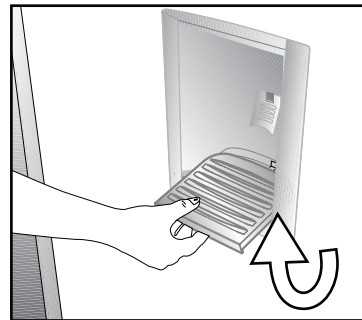
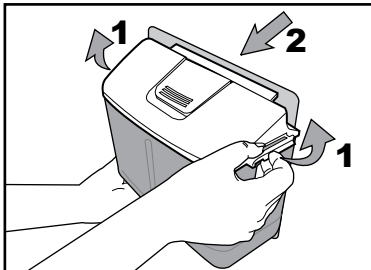
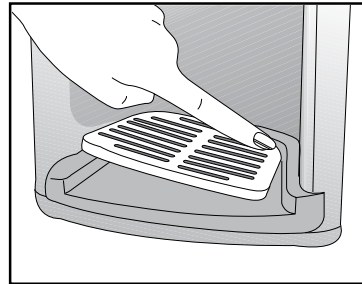
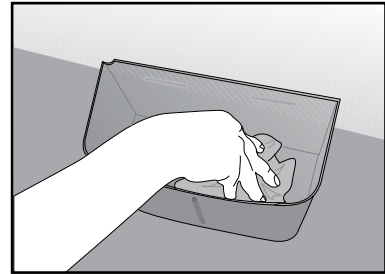

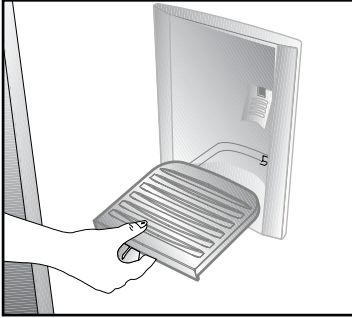

Se til at de delene som ble fjernet under rengjøring (hvis noen) monteres riktig tilbake til opprinnelig plassering. Ellers kan det oppstå vannlekkasje.

Viktig:

Deler til vanntanken og vanddispenseren skal ikke vaskes i oppvaskmaskin.

Vannbrett

Vann som drypper ved bruk av vanddispenseren samles opp i dryppebrettet. Ta ut dryppebrettet ved å trekke det mot deg, og tøm det jevnlig.

Ta ut plastspærren ved å trykke på sidene av den.

Ta vannventilen ut av vanntanken. Når du setter den tilbake, må du forsikre deg om at tetningen er på plass.

6 Vedlikehold og rengjøring

- ⚠️ Bruk aldri bensin, benzen eller lignende stoffer til rengjøring.
- ⚠️ Vi anbefaler at du trekker ut støpselet på apparatet før rengjøring.
- ⚠️ Bruk aldri noen skarpe redskaper eller rengjøringsmidler med skureeffekt, såpe, rengjøringsmidler for hjemmebruk eller voks til rengjøringen.
- 🔍 Bruk lunkent vann for å vaske skapet og tørk det tørt.
- 🔍 Bruk en fuktig klut vridd opp i en oppløsning av en teskje bikarbonatsoda til ca. ½ liter vann for å rengjøre innsiden av skapet og tørk det tørt.
- ⚠️ Pass på at det ikke kommer vann inn i pærehuset eller andre elektriske gjenstander.
- ⚠️ Hvis kjøleskapet ikke skal brukes over en lengre periode, må du trekke ut støpselet, ta ut alle matvarer, rengjøre det og sette døren på klem.
- 🔍 Kontroller pakningene til dørene jevnlig for å sikre at de er rene og fri for matrester.
- ⚠️ For å demontere dørstativene tar du først ut alt innholdet og så skyver du ganske enkelt dørstativet opp fra bunnen.

Beskyttelse av plastoverflater

- 🔍 Ikke putt flytende oljer eller oljekokte måltider i kjøleskapet i uforseglete beholdere, da disse kan ødelegge plastoverflatene i kjøleskapet. Ved søling eller smøring av olje på plastoverflater, rengjør og rens denne delen av overflaten med en gang med varmt vann.

7 Anbefalte løsninger på problemer

Gå igjennom følgende liste før du ringer etter service. Det kan spare deg tid og penger. Denne listen inkluderer hyppige klager som ikke oppstår fra defekt utføring eller materialbruk. Noen av funksjonene som beskrives her finnes kanskje ikke i ditt produkt.

Kjøleskapet virker ikke.
<ul style="list-style-type: none">• Er kjøleskapet plugget inn? Sett støpselet inn i strømuttaket.• Har sikringen til uttaket kjøleskapet er tilknyttet eller hovedsikringen gått? Kontroller sikringen.
Kondens på sideveggen av kjøleskapet (MULTIZONE, COOL CONTROL og FLEXI ZONE).
<ul style="list-style-type: none">• Svært kalde omgivelser. Hyppig åpning eller lukking av døren. Svært fuktige omgivelser. Lagring av mat som inneholder væske i åpne beholdere. Døren står på gløtt. Still termostaten til en kaldere grad.• Reduser tiden døren står åpen eller bruk mindre hyppig.• Dekk til mat som lagres i åpne beholdere med egnet materiale.• Tørk av kondensen med en tørr klut og kontroller om problemet fortsetter.
Kompressoren går ikke
<ul style="list-style-type: none">• Termovern for kompressoren vil koples ut under plutselig strømbrudd eller utplugging og innplugging hvis kjølevæsketrykket i kjølesystemet til kjøleskapet ikke er balansert. Kjøleskapet vil starte etter ca. 6 minutter. Vennligst ring service hvis kjøleskapet ikke starter etter utløpet av denne tiden.• Kjøleskapet er i defrostsyklus. Dette er normalt for et helautomatisk avisningskjøleskap. Avisningssyklusen gjennomføres regelmessig.• Kjøleskapet er ikke tilkoplek strømuttaket. Se til at støpselet passer godt inn i uttaket.• Er temperaturinnstillingene foretatt riktig?• Strømtilførselen kan være brutt.
Kjøleskapet går hyppig eller over lang tid.
<ul style="list-style-type: none">• Det nye produktet kan være bredere enn det gamle. Dette er helt normalt. Store kjøleskap arbeider over lengre tidsperioder.• Omgivelsestemperaturen kan være høy. Dette er helt normalt.• Kjøleskapet kan ha vært plugget inn nylig eller blitt lastet med mat. Fullstendig nedkjøling av kjøleskapet kan ta et par timer lenger.• Store mengder varm mat har blitt lagt inn i kjøleskapet nylig. Varm mat forårsaker lengre drift av kjøleskapet inntil den oppnår sikker oppbevaringstemperatur.• Dørene kan ha vært åpnet hyppig eller stått på gløtt i lang tid. Varm luft som har kommet inn i kjøleskapet gjør at kjøleskapet kjører over lang tid. Åpne dørene mindre hyppig.• Fryser- eller kjøleskapsdør kan ha stått på gløtt. Kontroller om dørene er godt lukket.• Kjøleskapet er justert til svært kald temperatur. Juster kjøleskapets temperatur til høyere grad og vent inntil temperaturen er oppnådd.• Dørtetningen til kjøleskapet eller fryseren kan være tilsmusset, utslitt, ødelagt eller ikke på plass. Rengjør eller skift ut tetningen. Skadet/ødelagt tetning gjør at kjøleskapet går over lang tid for å opprettholde aktuell temperatur.

Frysertemperaturen er svært lav, mens kjøleskapstemperaturen er tilstrekkelig.
<ul style="list-style-type: none"> Fryserens temperatur er justert til en svært lav temperatur. Juster fryserens temperatur til en høyere grad og kontroller.
Kjøleskapstemperaturen er svært lav, mens frysertemperaturen er tilstrekkelig.
<ul style="list-style-type: none"> Kjøleskapets temperatur kan ha blitt justert til svært lav temperatur. Juster kjøleskapets temperatur til en høyere grad og kontroller.
Mat som oppbevares i skuffene fryser.
<ul style="list-style-type: none"> Kjøleskapets temperatur kan ha blitt justert til svært lav temperatur. Juster kjøleskapets temperatur til en høyere grad og kontroller.
Temperaturen i kjøleskapet eller fryseren er svært høy.
<ul style="list-style-type: none"> Kjøleskapets temperatur kan ha blitt justert til svært høy temperatur. Kjøleskapsjusteringen har virkning på temperaturen til fryseren. Endre temperaturen i kjøleskapet eller fryseren inntil kjøleskapets eller fryserens temperatur når et tilstrekkelig nivå. Dørene kan ha vært åpnet hyppig eller stått på gløtt i lang tid - åpne dem mindre hyppig. Døren kan ha blitt stående åpen - lukk døren helt. Store mengder varm mat har blitt lagt inn i kjøleskapet nylig. Vent inntil kjøleskap eller fryser når ønsket temperatur. Kjøleskapet kan ha vært tilkoplest nylig. Fullstendig nedkjøling av kjøleskapet tar tid.
Driftslyden øker når kjøleskapet går.
<ul style="list-style-type: none"> Ytelsen til kjøleskapet kan endres etter endringene i omgivelsestemperaturen. Dette er helt normalt og er ingen feil.
Vibrasjon eller klapping.
<ul style="list-style-type: none"> Gulvet er ikke jevnt eller er svakt. Kjøleskapet vugger når det flyttes sakte. Se til at gulvet er sterkt nok til å bære kjøleskapet og at det er flatt. Støyen kan forårsakes av gjenstandene som legges inn i kjøleskapet. Gjenstander oppå kjøleskapet skal fjernes.
Det kommer lyder fra kjøleskapet som ligner væskesøl eller spraying.
<ul style="list-style-type: none"> Væske- og gasstrømninger skjer etter virkeprinsippene til kjøleskapet. Dette er helt normalt og er ingen feil.

Det høres støy som om det blåser vind.
<ul style="list-style-type: none"> • Det brukes vifter for å kjøle ned kjøleskapet. Dette er helt normalt og er ingen feil.
Kondens på de indre veggene på kjøleskapet.
<ul style="list-style-type: none"> • Varmt og fuktig vær øker ising og kondens. Dette er helt normalt og er ingen feil. • Døren kan ha blitt stående åpen - se til at dørene lukkes helt. • Dørene kan ha vært åpnet hyppig eller stått på gløtt i lang tid - åpne dem mindre hyppig.
Fuktighet oppstår på utsiden av kjøleskapet eller mellom dørene.
<ul style="list-style-type: none"> • Det kan være fuktighet i luften - dette er helt normalt ved fuktig vær. Når fuktigheten er lavere, vil kondensen forsvinne.
Dårlig lukt inne i kjøleskapet.
<ul style="list-style-type: none"> • Det må rengjøres inni kjøleskapet. Rengjør innsiden av kjøleskapet med en svamp, lunkent vann eller karbonert vann. • Noen beholdere eller innpakningsmaterialer kan forårsake lukten. Bruk en annen beholder eller annet merke på innpakningsmaterialet.
Døren lukkes ikke.
<ul style="list-style-type: none"> • Matpakninger forhindrer lukking av døren. Flytt pakninger som forhindrer lukking av døren. • Kjøleskapet er ikke plassert helt vertikalt på gulvet og kan vugge når det beveges forsiktig. Juster høydeskruene. • Gulvet er ikke jevnt eller sterkt. Se til at gulvet er jevnt og har evne til å bære kjøleskapet.
Grønnsaksoppbevaringsboksene sitter fast.
<ul style="list-style-type: none"> • Mat kan berøre taket i skuffen. Omplasser maten i skuffen.

Läs den här bruksanvisningen först!

Kära kund!

Vi hoppas att produkten, som har tillverkats på en modern anläggning och genomgått de allra noggrannaste kvalitetsprocesser, kommer att erbjuda effektiv service.



Vi rekommenderar därför att du läser igenom hela bruksanvisningen noggrant innan du använder den och att du förvarar den nära till hands för framtida referens.

Den här bruksanvisningen

- Hjälper dig använda enheten på ett snabbt och säkert sätt.
- Läs bruksanvisningen innan du installerar och använder produkten.
- Följ instruktionerna, speciellt säkerhetsanvisningarna.
- Förvara bruksanvisningen på en lättåtkomlig plats där du kan hämta den senare.
- Läs även övriga dokument som tillhandahålls tillsammans med produkten. Observera att den här bruksanvisningen även kan gälla för andra modeller.

Symboler och beskrivningar för dem

Den här bruksanvisningen innehåller följande symboler:

-  Viktig information eller användbara tips.
-  Varning för risker för liv och egendom.
-  Varning för elektrisk spänning.



Den här produkten är försedd med symbolen för källsortering av elektriskt och elektroniskt material (WEEE).

Detta innebär att produkten måste hanteras i enlighet med EU-direktivet 2002/96/EC för att återvinnas eller återanvändas och därmed minimera påverkan på miljön. För ytterligare information, kontakta din lokala kommun.

Elektroniska produkter som inte inkluderas i källsortering är potentiellt farliga för miljön och den personliga hälsan, på grund av farliga substanser.

1 Kylskåpet	3	4 Förberedelse	10
2 Viktiga säkerhetsvarningar	4	5 Använda kylskåpet	11
Avsedd användning	4	Indikatorpanel.....	11
För produkter med vattenbehållare; ...	6	Varning för öppen dörr.....	14
Barnsäkerhet	6	Dubbelt kylsystem:	14
HCA-Varning	6	Infrysning av färsk mat	14
Saker att göra för att spara energi	7	Rekommendationer för bevarande av fryst mat	15
3 Installation	8	Placering av mat.....	16
Saker att tänka på vid transport av kylskåpet	8	Djupfrysning information.....	16
Innan du använder kylskåpet	8	Luktfilter	17
Elektrisk anslutning	8	Ändra dörröppningsriktning	17
Kassering av förpackningen.....	9	Nolltemperaturfack	17
Kassering av ditt gamla kylskåp.....	9	Vattenpump.....	18
Placering och installation	9	* tillval	18
Byta lampan	9	6 Underhåll och rengöring	21
Justera benen	9	Skydd av plastytor	21
		7 Rekommenderade lösningar på problem	22

1 Kylskåpet

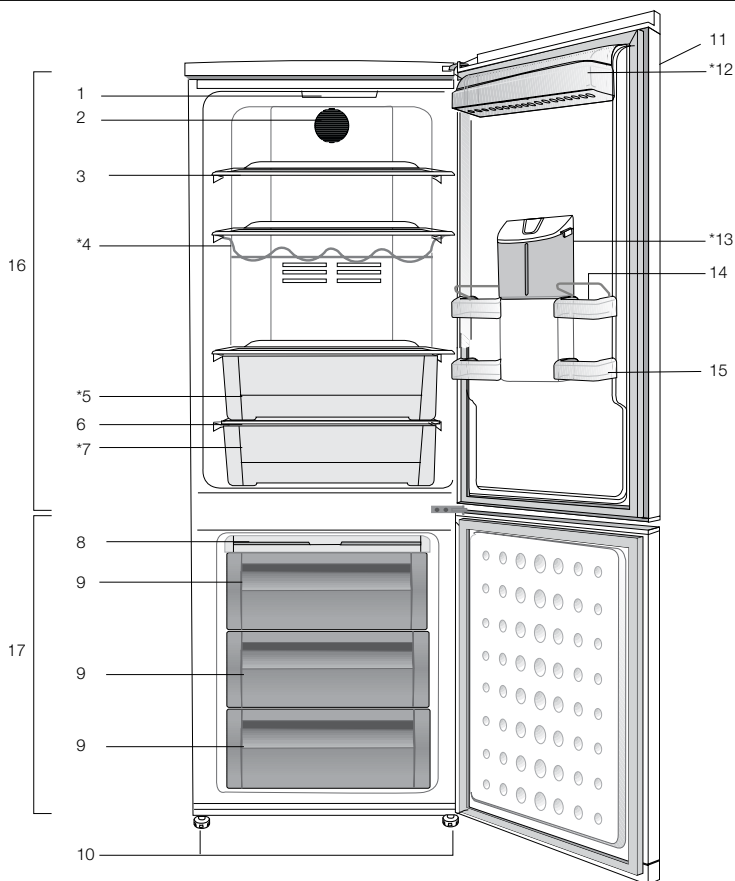

- | | |
|----------------------------|--|
| 1. Innerlampa | 11. Kontrollpanel och temperaturkontroll |
| 2. Fläkt | 12. Utrymme för mejeriprodukter |
| 3. Justerbara hyllor | 13. Vattenpump |
| 4. Vinställ | 14. Ägghållare |
| 5. Grönsakslåda | 15. Dörrhyllor för kylfack |
| 6. Lock till grönsakslåda | 16. Kylfack |
| 7. Kylfack | 17. Frysfack |
| 8. Islåda | * TILLBEHÖR |
| 9. Fack för djupfrysning | |
| 10. Justerbara frontfötter | |

Bilder som förekommer i den här bruksanvisningen är exempel och överensstämmer inte exakt med din produkt. Om det finns delar som inte inkluderas i produkten du har köpt gäller det för andra modeller.

2 Viktiga säkerhetsvarningar

Läs följande information. Om du underlåter att följa den här informationen kan det orsaka person- och materialskador. Annars blir alla garanti- och tillförlitlighetsåtaganden ogiltiga.

Användningstiden för enheten är 10 år. Det här är den period som reservdelarna krävs för att enheten ska hålla.

Avsedd användning

Den här produkten är avsedd för följande användning

- inomhus och i stängda rum, exempelvis i hemmet;
 - i stängda miljöer, såsom butiker och kontor;
 - i stängda inkvarteringsområden, såsom bondgårdar, hotell, pensionat.
- Denna produkt ska inte användas utomhus.

Allmän säkerhet

- När du vill avyttra produkten rekommenderar vi att du rådgör med auktoriserad kundtjänst för att få den information som krävs, samt auktoriserade organ.
- Rådfråga auktoriserad service när det gäller alla frågor och problem som är relaterade till kylskåpet. Modifiera inte kylskåpet utan att meddela auktoriserad kundtjänst.
- För produkter med frysfack; Ät inte glass och iskuber direkt efter att du har tagit ut dem ur frysfacket! (Det kan leda till köldskador i munnen.)
- För produkter med frysfack; Placera inte flaskprodukter och konserverade drycker i frysfacket. De kan explodera.

- Rör inte vid fryst mat med händerna; de kan fastna.
- Koppla ur kylskåpet före rengöring och avfrostning.
- Lättflyktiga material skall aldrig användas vid avfrostning av kylskåpet. Det kan leda till att ångan kommer i kontakt med elektriska delar och orsaka kortslutning eller elektriska stötar.
- Använd aldrig delar på din produkt såsom en dörr som stöd eller trappsteg.
- Använd inte elektriska enheter inne i kylskåpet.
- Skada inte delarna med borr eller vassa verktyg, när kylskåpet cirkulerar. Kylmedlet som kan läcka ut om rör eller ytor punkteras kan orsaka hudirritation och ögonskador.
- Täck inte över eller blockera ventilationshålen på kylskåpet med något material.
- Elektriska enheter måste repareras av behöriga fackmän. Reparationer som utförs av personer utan rätt kunskap kan orsaka risk för användaren.
- Vid eventuella fel eller felfunktion under service eller reparationsarbete, skall du koppla ur strömkällan till kylskåpet genom att antingen vrida ur motsvarande säkring eller dra ur sladden.
- Drag inte i kabeln – drag i kontakten.
- Placera drycker i kylskåpet ordentligt stängda och upprätt.
- Förvara aldrig spraymedel som innehåller antändbara och explosiva ämnen i kylskåpet.
- Använd inte mekaniska enheter eller andra sätt för att snabba på avfrostningsprocessen, förutom det som rekommenderas av tillverkaren.

- Den här produkten är inte avsedd att användas av personer med nedsatt fysisk, psykisk eller mental förmåga eller oerfarna personer (inklusive barn) om de inte övervakas av en person som ansvarar för deras säkerhet eller instruerar dem i användningen av produkter.
- Använd inte ett skadat kylskåp. Kontakta serviceombudet om du har några frågor.
- Elsäkerheten för kylskåpet garanteras endast om jordningssystemet i huset uppfyller de krav som gäller.
- Det är farligt att utsätta produkten för regn, snö, sol och vind med tanke på elsäkerheten.
- Kontakta auktoriserad service om strömkabeln skadas för att undvika fara.
- Koppla aldrig in kylskåpet i vägguttaget under installationen. Det ökar risken för allvarig skada eller dödsfall.
- Det här kylskåpet är endast avsett för förvaring av livsmedel. Det får inte användas för något annat ändamål.
- Etiketten med tekniska specifikationer sitter på vänster insida i kylskåpet.
- Koppla aldrig in kylskåpet till energibesparande system; de kan skada kylskåpet.
- Om det finns en blå lampa på kylskåpet ska du inte titta in i den blå lampan med optiska verktyg.
- För manuellt kontrollerade kylskåp, vänta i minst 5 minuter för att starta kylskåpet efter strömavbrottet.
- Den här bruksanvisningen ska lämnas till den nya ägaren av produkten när den lämnas till andra.
- Undvik att orsaka skada på strömkabeln vid transport av kylskåpet. Om du böjer kabeln kan

det orsaka brand. Placera aldrig tunga föremål på strömkabeln. Rör inte vid kontakten med våta händer när du kopplar in produkten.

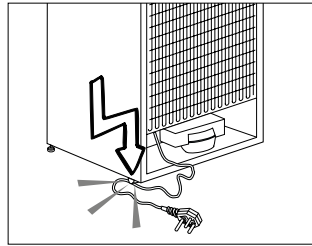

- Anslut inte kylskåpet till ett eluttag som sitter löst.
- Vatten får av säkerhetsskäl inte sprayas direkt på de inre eller yttre delarna av produkten.
- Spraya inte ämnen som innehåller antändbara gaser, såsom propangas, nära kylskåpet för att undvika brand och explosionsrisk.
- Placera aldrig behållare som är fyllda med vatten på kylskåpet, eftersom det kan orsaka elektrisk kortslutning eller brand.
- Överbelasta inte kylskåpet med för stora mängder mat. Om det överbelastas kan mat falla ned och skada dig och kylskåpet när du öppnar dörren. Placera aldrig föremål på kylskåpet; annars kan de falla ned när du öppnar eller stänger kylskåpsdörren.
- Produkter som behöver en exakt temperaturkontroll (vaccin, värmekänslig medicin, vetenskapliga material etc.) får inte förvaras i kylan.
- Om kylskåpet inte används under en längre tid ska det kopplas från strömkällan. Ett möjligt problem i strömkabeln kan orsaka brand.
- Kontaktens stift ska rengöras regelbundet; annars kan det leda till brandrisk.

- Kontaktens stift ska rengöras regelbundet med en torr trasa; annars kan det leda till brandrisk.
- Kylskåpet kan flytta på sig om de justerbara benen inte sitter fast ordentligt i golvet. Om du förankrar de justerbara benen ordentligt i golvet kan det förhindra att kylskåpet flyttar på sig.
- När du bär på kylskåpet ska du inte hålla i dörrhandtaget. Annars kan det släppa.
- Om du har placerat produkten intill ett annat kylskåp eller en frys ska avståndet mellan enheterna vara minst 8 cm. Annars kan de angränsande väggarna bli fuktiga.

För produkter med vattenbehållare;

Vattentrycket ska vara minst 1 bar.

Vattentrycket ska vara max 8 bar.

- Använd bara drickbart vatten.

Barnsäkerhet

- Om dörren har ett lås ska nyckeln hållas borta från barn.
- Barn ska övervakas för att hindra att de pillar på produkten.

HCA-Varning

Om produktens kylsystem innehåller R600a:

Den här gasen är lättantändlig.

Var därför noggrann så att du inte skadar kylsystemet och rören under användning och transport. Om det skulle uppstå någon skada skall produkten hållas borta från potentiella eldkällor som kan göra att produkten fattar eld och du ska ventilerarummet där enheten är placerad.

Du kan bortse från den här varningen om produktens kylsystem innehåller R134a.

Typen av gas som används i produkten anges på märkplåten som sitter på kylskåpets vänstra insida.

Kasta aldrig produkten i eld när den ska kasseras.

Saker att göra för att spara energi

- Låt inte dörrarna till kylskåpet stå öppna under en längre tid.
- Placera inte varm mat eller varma drycker i kylskåpet.
- Överbelasta inte kylskåpet så att luftcirkulationen invändigt hindras.
- Installera inte kylskåpet i direkt solljus eller nära värmeavsöndrande enheter såsom ugn, diskmaskin eller element.
- Observera att mat ska förvaras i tillslutna behållare.
- För produkter med frysack; Du kan lagra maximal mängd mat i frysen när du tar bort hyllan eller lådan till frysen. Energiförbrukningen som anges på kylskåpet har fastställts genom att ta bort fryshyllan eller lådan och ha maximal belastning. Det finns ingen risk i att använda en hylla eller låda enligt formerna och storlekarna på maten som ska frysas.
- Upptining av fryst mat i kylfacket sparar både energi och håller matens kvalitet.

3 Installation

⚠ Kom ihåg att tillverkaren inte skall hållas ansvarig om användaren underlåter att observera något i den här bruksanvisningen.

Saker att tänka på vid transport av kylskåpet

1. Kylskåpet måste vara tomt och rent före transport.
2. Hyllor, tillbehör, grönsakslåda etc. i kylskåpet måste spännas fast ordentligt med självhäftande tejp före ompaketering.
3. Förpackningen måste fästas ihop med tjock tejp och starka rep och de transportregler som anges på förpackningen måste följas.

Glöm inte...

Varje återvunnet material är en ovärderlig källa för naturen och för våra nationella resurser.

Om du vill bidra till återvinningen av förpackningsmaterial kan du hämta ytterligare information från våra miljöorgan eller lokala myndigheter.

Innan du använder kylskåpet

Kontrollera följande innan du startar kylskåpet:

1. Är kylskåpets insida torr och kan luften cirkulera fritt bakom det?
2. Du kan installera de 2 plastklämmorna så som visas på bilden. Plastklämmorna ger rätt avstånd mellan kylskåpet och väggen för att tillåta luften att cirkulera. (Bilden som visas är bara ett exempel och överensstämmer inte exakt med din produkt.)

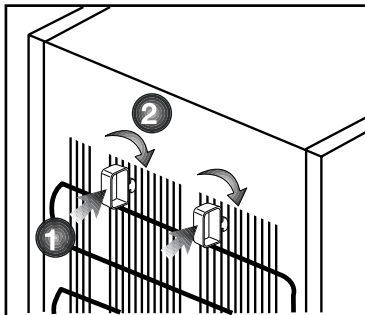

3. Rengör kylskåpets insida enligt rekommendationerna i avsnittet "Underhåll och rengöring".
4. Koppla in kylskåpet i vägguttaget. När kylskåpsdörren öppnas kommer den invändiga belysningen att tändas.
5. Du kommer att höra ett bullrande ljud när kompressorn startar. Vätska och gas inne i produkten kan också ge upphov till ljud, även om kompressorn inte körs och detta är helt normalt.
6. De främre kanterna på kylskåpet kan kännas varma. Detta är normalt. De här områdena är utformade för att bli varma och därmed undvika kondens

Elektrisk anslutning

Anslut produkten till ett jordat uttag som skyddas av en säkring med lämplig kapacitet.

Viktigt:

- Anslutningen måste ske i enlighet med nationell lagstiftning.
- Strömkabelns kontakt måste vara lätt att komma åt efter installationen.
- Den angivna spänningen måste överensstämma med strömkällans spänning.
- Förlängningskablar och grenkontakter får inte användas för anslutningen.

⚠ En skadad strömkabel måste bytas av en behörig elektriker.

⚠ Produkten får inte användas innan den reparerats! Det finns risk för kortslutning!

Kassering av förpackningen

Förpackningsmaterial kan vara farligt för barn. Förvara förpackningsmaterialen utom räckhåll för barn eller kassera dem i enlighet med gällande avfallsregler. Kassera dem inte med hushållsavfallet. Förpackningsmaterialet för ditt kylskåp produceras av återvinningsbara material.

Kassering av ditt gamla kylskåp

Kassera ditt gamla kylskåp utan att skada miljön.

- Du kan kontakta en auktoriserad återförsäljare eller ett återvinningscenter angående avyttring av ditt kylskåp.

Innan du kasserar kylskåpet ska du dra ur strömkontakten och, om det finns några lås på dörren, göra dem obrukbara för att förhindra att barn skadar sig.

Byta lampan

Ring auktoriserad service när du vill byta lampa.

Placering och installation

⚠ Om entrén till rummet där kylskåpet skall installeras är inte bred nog för att kylskåpet skall kunna passera skall du ringa till auktoriserad fackman så att de avlägsnar dörrarna på kylskåpet och tar in det i sidled genom dörren.

1. Installera kylskåpet på en plats där det är lättåtkomligt.
2. Håll kylskåpet borta från värmekällor, fuktiga platser och direkt solljus.
3. Det måste finnas tillräcklig ventilation runt kylskåpet för att uppnå effektiv användning. Om kylskåpet placeras i en hålighet i väggen måste det vara ett avstånd på minst 5 cm till taket och 5 cm till väggen. Om golvet täcks med en matta måste produkten ha ett mellanrum på 2,5 cm till golvet
4. Placera kylskåpet på en jämn och plan golvyta för att förhindra lutningar.
5. Låt inte kylskåpet stå i en omgivande temperatur som understiger 10°C.

Justera benen

Om kylskåpet är obalanserat; Du kan balansera kylskåpet genom att vrida de främre benen såsom illustreras på bilden. Hörnet där benen finns sänks när du vrider i den svarta pilens riktning och höjs när du vrider i motsatt riktning. Det är lämpligt att be om hjälp när du gör detta för att göra det enklare.

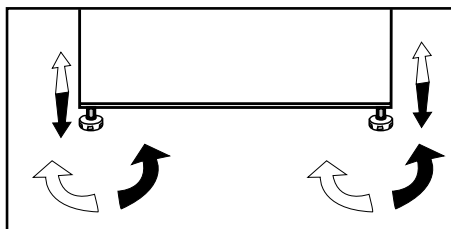

4 Förberedelse

- i** Kylskåpet skall installeras minst 30 cm från värmekällor, såsom spis, ugn och centralvärme och minst 5 cm från elektriska ugnar och får inte placeras i direkt solljus.
- i** Den omgivande temperaturen i rummet där du installerar kylskåpet skall vara minst 10°C. Användning i kallare miljöer rekommenderas inte och kan minska effektiviteten.
- i** Se till att kylskåpet är ordentligt rengjort invändigt.
- i** Om två kylskåp skall installeras intill varandra skall det vara ett avstånd på minst 2 cm mellan dem.
- i** Vid användning av kylskåpet för första gången skall du observera följande anvisningar under de första sex timmarna.
 - Dörren får inte öppnas för ofta.
 - Det måste köras tomt utan mat.
 - Dra inte ur sladden till kylskåpet.Om det inträffar ett strömavbrott som ligger utanför din kontroll, se varningarna i avsnittet "Rekommenderade lösningar på problem".
- i** Originalförpackning och skumplastmaterial skall sparas för framtida transport.

5 Använda kylskåpet

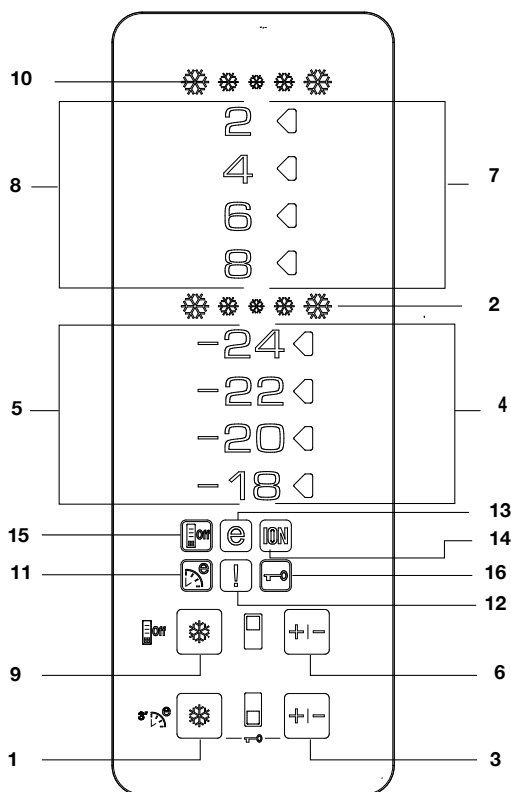

Indikatorpanel

1- Snabbfrysning

Snabbfrysningsindikatorn slås på när snabbfrysningfunktionen är på. För att avbryta den här funktionen trycker du på snabbfrysningsskärmen igen. Snabbfrysningsindikatorn slås av och återgår till normala inställningar. Om du inte avbryter den kommer

snabbfrysningen att automatiskt slås av efter 4 timmar eller när frysfacket uppnår rätt temperatur.

Om du vill frysa stora mängder färsk mat, trycker du på snabbfrysningsskärmen innan du ställer in maten i frysfacket. Om du trycker på snabbfrysningsskärmen

upprepade gånger med korta mellanrum aktiveras det elektroniska kretsskyddet och kompressorn startar inte direkt.

Den här funktionen återställs inte när strömmen slås på efter ett strömavbrott.

2- Snabbfrysningsindikator

Den här ikonen blinkar animerat när snabbfrysningsfunktionen är aktiv.

3- Snabbfrysningsinställning

Den här funktionen gör det möjligt att utföra inställningen för kylfackstemperaturen. Tryck på den här knappen för att ställa in temperaturen för frysfacket till -18, -20, -22 respektive -24.

4- Indikator för inställning av frysfackstemperatur

Indikerar temperaturen för frysfacket.

5- Indikator för frysfackstemperatur

Indikatorerna -24, -22, -20 och -18 tänds med fast sken.

6- Kylinställningsfunktion

Den här funktionen gör det möjligt att utföra inställningen för kylfackstemperaturen. Tryck på den här knappen för att ställa in temperaturen för kylfacket till 8, 6, 4 respektive 2.

7- Kylfackets temperaturinställningsindikator

Indikerar temperaturen för kylfacket.

8- Kylfack - Temperaturindikator

Indikatorerna 8, 6, 4 och 2 tänds med fast sken.

9- Snabbkylningsfunktion

När du trycker på snabbkylningsknappen blir temperaturen i facket kallare än de inställda värdena. Den här funktionen kan användas för mat som finns placerad i kylfacket och som ska kylas ned snabbt. Om du vill kyla ned stora mängder färsk mat rekommenderar vi att du aktiverar den här funktionen innan du placerar maten i kylan. Snabbfrysningsindikatorn förblir tänd när snabbfrysningsfunktionen är aktiverad. För att avbryta den här funktionen trycker du på snabbkylningsknappen igen. Snabbkylningsindikatorn slås av och återgår till normala inställningar. Om du inte avbryter den kommer snabbkylningen att automatiskt slås av efter 2 timmar eller när kylfacket uppnår rätt temperatur. Den här funktionen återställs inte när strömmen slås på efter ett strömavbrott.

10- Snabbkylningsindikator

Den här ikonen blinkar animerat när snabbkylningsfunktionen är aktiv.

11- Eco-Fuzzy-funktionen (lägre energiförbrukning)

Tryck på snabbfrysningsknappen i 3 sekunder för att aktivera Eco Fuzzy-funktionen. Kylan börjar arbeta i det mest ekonomiska läget minst 6 timmar senare och den ekonomiska användningsindikatorn slås på

när funktionen är aktiv. Tryck på snabbfrysningsknappen i 3 sekunder för att aktivera Eco Fuzzy-funktionen.

12- Indikator för hög temperatur/fel

Den här lampan tänds under hög temperatur och vid fel.

13. Indikatorn för ekonomisk användning:

Indikatorn för ekonomisk användning slås av när frysacket är inställt på -18°C. Indikatorn för ekonomisk användning slås av när snabbkylnings- eller snabbfrysningsfunktionen är vald.

14- Indikator för ljoniserare

Indikatorn tänds och lyser med fast sken. Den här lampan indikerar att kylan är skyddad mot bakterier.

15-Energisparläge

När du trycker på den här knappen tänds energisparikonen och energisparfunktionen aktiveras. I energisparläget släcks alla ikoner på displayen utom energisparikonen. När energisparfunktionen är aktiverad kommer energisparfunktionen att stängas och ikonerna på displayen återgår till normalläge. Om du trycker på den här knappen igen släcks energisparikonen och energisparfunktionen blir inte aktiv.

16-Knapplåsläge

Tryck på knapparna för snabbfrysning och frysinställning samtidigt i 3 sekunder. Knapplåsikonen tänds och knapplåsläget aktiveras. Knapparna fungerar inte om knapplåsläget är aktivt. Tryck på knapparna för snabbfrysning och frysinställning samtidigt i 3 sekunder igen. Knapplåsikonen släcks och knapplåsläget stängs.

Varning för öppen dörr

En ljudsignal hörs om kylskåpsdörren lämnas öppen i minst en minut. Den här ljudsignalen tystnar när någon knapp på indikatorn trycks in eller när dörren stängs.

Dubbelt kylsystem:

Kylskåpet är utrustat med två separata kylsystem för att kyla färsk mat och frysack. Luften från färsk mat och mat i frysacket blandas därmed inte. Tack vare dessa två separata kylsystem går nedkylningen mycket fortare än hos andra kylskåp. Dessutom blandas inga lukter i kylskåpet. Energiförbrukningen blir också lägre, tack vare att den automatiska avfrostningen utförs individuellt.

Infrysning av färsk mat

- Det är lämpligt att slå in mat eller täcka över den före placering i kylskåpet.
- Varm mat måste kylas ned till rumstemperatur innan den placeras i kylskåpet.
- Maten som ska frysas in ska vara färsk och ha hög kvalitet.
- Mat måste delas upp i portioner enligt familjens behov.
- Mat måste förpackas så att det inte utsätts för luft för att förhindra att den torkar även om den ska användas snart.
- Material som används för förpackning skall vara slitstarkt och tåligt mot kyla, fukt, lukt, olja och det måste stänga ute luft. Dessutom skall förpackningarna vara väl täckande för att passa för djupfrysning.
- Mat som skall frysas måste placeras i frysacket. (De bör inte tillåtas att

Frysacksjustering	Kylfacksjustering	Förklaringar
-18°C	4°C	Det här är den normala rekommenderade inställningen.
-20, -22 eller -24°C	4°C	Dessa inställningar rekommenderas när den omgivande temperaturen överskrider 30°C.
Snabbfrysning	4°C	Används när du vill frysa in mat på kort tid. Kylskåpet återgår till föregående läge när processen är över.
-18°C eller kallare	2°C	Om du tror att kylfacket inte är kallt nog beroende på varma förhållanden eller att dörren öppnas ofta.
-18°C eller kallare	Snabbfrysning	Du kan använda det när kylfacket är överbelastat eller om du vill kyla ned maten snabbt. Vi rekommenderar att du aktiverar snabbfrysningfunktionen 4-8 timmar innan du placerar maten där.

komma i kontakt med tidigare fryst mat för att förhindra delvis tining.

Fryskapacitet för produkten ges i kylskåpets tekniska specifikationer.)

- Perioder som anges i informationen om djupfrysning måste följas.
 - Fryst mat får inte användas snabbt efter att den har tinat och får aldrig frysas om.
 - Observera följande instruktioner för att uppnå bästa resultat.
1. Frys inte in för stora mängder på en gång. Matens kvalitet bevaras bäst om den blir genomfrost så snabbt som möjligt.
 2. Om varm mat placeras i frysen kommer kylaggregatet att arbeta oavbrutet tills maten är genomfrost.
 3. Var extra noga med att inte blanda redan frusen mat med färsk mat.

Rekommendationer för bevarande av fryst mat

- Förpackad kommersiellt fryst mat ska lagras i enlighet med instruktionerna från tillverkaren av fryst mat för ett  (4-stjärnigt) frysack för mat.
 - För att säkerställa att hög kvalitet uppnås av tillverkaren för fryst mat och detaljisten som har sålt maten ska följande beaktas:
 1. Placera förpackningarna i frysen så snabbt som möjligt efter inköpet.
 2. Se till att innehåller är märkt med innehåll och datum.
 3. Överskrid inte "Bäst före"-datum på förpackningen.
- Öppna inte dörren vid strömavbrott. Även om det blir ett strömavbrott som håller i sig med temperaturökning över tid, enligt de tekniska specifikationerna för avsnittet för kylan så påverkas inte fryst mat. Om strömavbrottet varar längre måste maten kontrolleras och vid behov konsumeras direkt eller frysas efter tillagning.

Avfrostning

Frysacket avfrostas automatiskt.

Placering av mat

Frysackshyllor	Diverse fryst mat såsom kött, fisk, glass, grönsaker etc.
Ägghållare	Ägg
Kylhyllor	Mat i grytor, tallrikar, stängda behållare
Dörrhyllor för kylfack	Små produkter och förpackad mat eller drycker (såsom mjölk, fruktjuice och öl)
Grönsakslåda	Grönsaker och frukt
Färskmatsfack	Delikatesser (ost, smör, salami etc.)

Djupfrysning information

Mat måste frysas så snabbt som möjligt när den placeras i ett kylskåp för att hålla en hög kvalitet.

TSE-normen kräver (enligt vissa måttförhållanden) att kylskåpet skall frysa 4,5 kg mat vid omgivande temperatur på 32°C till -18°C eller lägre inom 24 timmar för varje 100-liters frysvolym.

Det går endast att förvara mat under längre tid i temperaturer på -18°C eller lägre.

Du kan bevara färskheten för mat i flera månader (vid -18°C eller lägre temperaturer vid djupfrysning).

VARNING! ⚠

- Mat måste delas upp i portioner enligt familjens behov.
- Mat måste förpackas så att det inte utsätts för luft för att förhindra att den torkar även om den ska användas snart.

Förpackningsmaterial:

- Kyltålig plastfolier
- Självhäftande etikett
- Gummiringar
- Penna

Material som används för förpackning skall vara slitstarkt och tåligt mot kyla, fukt, lukt, olja och syror.

Mat bör inte tillåtas att komma i kontakt med tidigare fryst mat för att förhindra delvis tining.

Följ alltid värden i tabellerna för förvaringsperioder.

Fryst mat får inte användas snabbt efter att den har tinat och får aldrig frysas om.

Luktfilter

Luktfiltret i luftinsläppet på kylskåpet förhindrar att det bildas dålig lukt i kylskåpet.

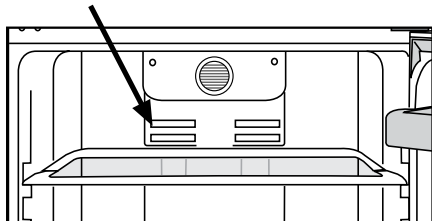

Hygiene - Ion

Hygiene+: Det fotokatalytiska filtret i luftkanalen medverkar till att hålla luften i kylskåpet ren. Det här filtret avlägsnar även dålig lukt.

Ion+: Joniserare som finns i luftkanalen och joniserar luften. Med hjälp av det här systemet elimineras luftburna bakterier och dålig lukt förhindras.

Ändra dörröppningsriktning

Dörröppningsriktningen på kylskåpet kan ändras beroende på den plats där du använder den. Om detta är nödvändigt ska du kontakta närmaste auktoriserade service.

Nolltemperaturfack

Det här facket har utformats för att lagra fryst mat som ska tinas långsamt (kött, fisk, kyckling etc) enligt behov. Nolltemperaturfacket är den kallaste platsen i kylskåpet, där mejeriprodukter (ost, smör), kött, fisk och kyckling kan förvaras i perfekta förhållanden. Grönsaker och/eller frukt får inte placeras i det här facket.

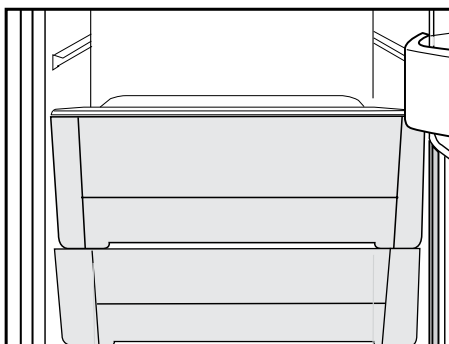

Vattenpump

* tillval

Vattenpumpen är mycket användbar för att samla upp kallt vatten utan att öppna kylskåpet. Eftersom du inte behöver öppna kylskåpsdörren ofta sparar du energi.

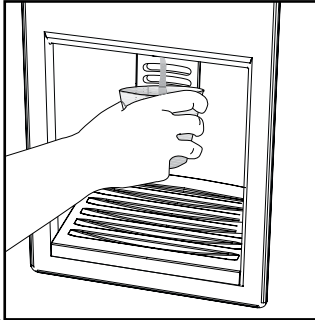

Använda vattenpump

Tryck in vattenpumpens tapp med glaset. Vattenpumpen slutar gå när du släpper upp armen.

När du använder vattenpumpen kan maximalt flöde erhållas genom att trycka ned armen helt. Glöm inte att flödesmängden från vattenpumpen ändras beroende på hur mycket du trycker på armen.

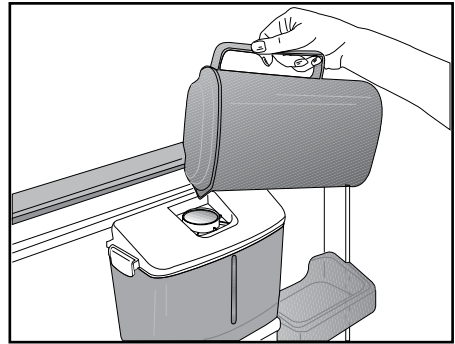

I takt med att nivån på vattnet i glasbehållaren stiger ska du lätta på trycket på armen för att förhindra spill. Om du trycker lätt på armen droppar vattnet. Detta är normalt och inte något fel.

Fylla på vattenbehållaren

Öppna locket till behållaren så som visas på bilden. Fyll på med rent vatten. Stäng luckan.

För att undvika vattenläckage rekommenderar vi att du låser vattenpumpen.

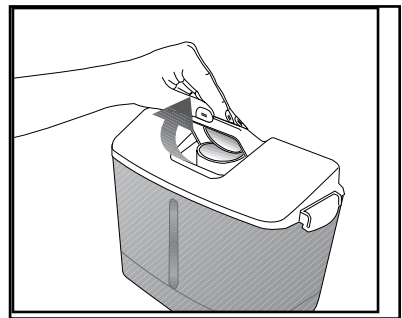

Varning!

- Fyll inte vattenbehållaren med någon annan vätska förutom vatten, exempelvis fruktjuicer, kolsytrade drycker eller alkoholhaltiga drycker, som inte passar att användas i vattenbehållaren. Vattenbehållaren skadas permanent om dessa

vätskor används. Garantin täcker inte sådan användning. Vissa kemiska substanser och tillsatsmedel som finns i de här typerna av drycker/vätskor kan skada vattenbehållaren.

- Använd rent och friskt dricksvatten.
- Volymen för vattenbehållaren är 2,2 liter, fyll inte på för mycket.
- Tryck in vattenpumpens tapp med glaset. Om du använder engångsglas, ska du trycka på armen med fingrarna bakifrån glaset.
- Säkerhetslåset är avsett att erbjuda enkel användning vid påfyllning av vattenbehållaren och samtidigt förhindra att små barn fingrar på vattenbehållaren.

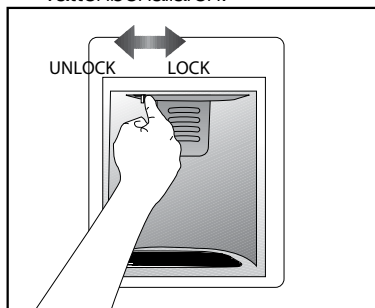

Rengöra vattentanken

Avlägsna behållarens skydd från vattentanken genom att öppna låsen på båda sidorna. Avlägsna vattenbehållaren och rengör med rent och varmt vatten. Placera vattenbehållaren i fästet och installera behållarskyddet och stäng låsen.

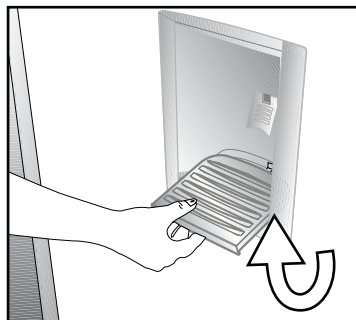
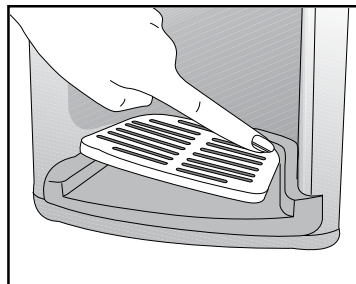
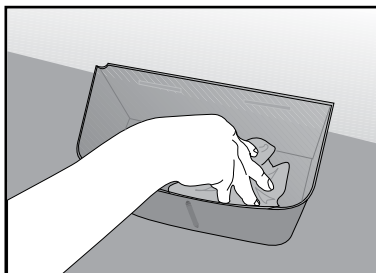
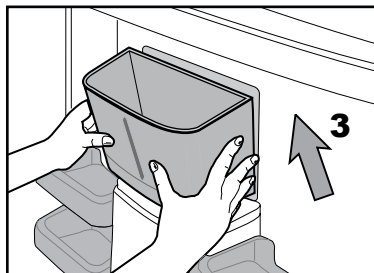
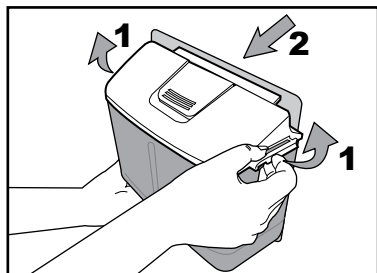

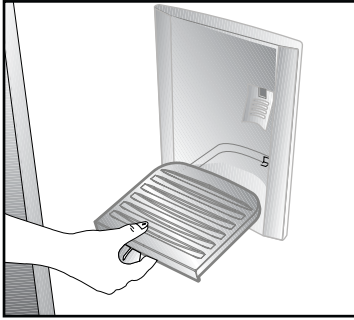

Se till att de borttagna delarna (om några) under rengöring fästs ordentligt i sina originalplatser. Annars kan det uppstå läckage.

Viktigt:

Komponenterna i vattenbehållaren och vattenpumpen får inte diskas i diskmaskinen.

Vattenbehållare

Vatten som droppar vid användning av vattenbehållaren samlas i droppfacket. Ta ut spill ur behållaren genom att dra den mot dig själv och tömma regelbundet.

Ta ut plasthållaren genom att trycka på sidorna.

Ta ur vattenventilen ur vattenbehållaren. Se till att tätningen är på plats vid bytet.

6 Underhåll och rengöring

- ⚠ Använd aldrig bensin, bensen eller liknande ämnen för rengöring.
- ⚠ Vi rekommenderar att du kopplar ur utrustningen före rengöring.
- ⚠ Använd aldrig vassa instrument eller slipande medel, tvål, rengöringsmedel, tvättmedel eller polish för rengöring.
- ℹ Använd ljummet vatten för rengöring av enhetens skåp och torka det torrt.
- ℹ Använd en fuktig trasa urvriden i en lösning av en tesked bikarbonatsoda till en halv liter vatten, torka ur interiören och torka sedan torrt.
- ⚠ Se till att inget vatten tränger in i lampkåpan och i andra elektriska tillbehör.
- ⚠ Om enheten inte kommer att användas under en längre tid, stäng då av den, plocka ur all mat, rengör den och lämna dörren på glänt.
- ℹ Kontrollera dörrens tätningslist regelbundet så att den är ren och fri från matrester.
- ⚠ För att ta bort ett dörrfack tar du först ur allt innehåll och trycker sedan enkelt upp det från sitt fäste.

Skydd av plastytor

- ℹ Förvara inte rinnande olja eller mat som har tillagats i olja utan att vara tillslutna i kylskåpet, eftersom det kan skada kylskåpets plastytor. Om du spillar olja på plasten, rengör och skölj ytan direkt med varmvatten.

7 Rekommenderade lösningar på problem

Titta igenom listan innan du tillkallar service. Det kan spara både tid och pengar. Den här listan inkluderar vanliga klagomål som inte uppstår till följd av defekter i tillverkningen eller materialanvändningen. Vissa av funktionerna som beskrivs här kanske inte finns på din produkt.

Kylen fungerar inte

- Är kylskåpet korrekt inkopplat? Sätt i vägguttaget.
- Har säkringen som är ansluten till kylskåpet gått? Kontrollera säkringen.

Kondens på kylskåpets sidoväggar (MULTIZON, KYLKONTROLL och FLEXIZON).

- Mycket kalla omgivande förhållanden. Dörren öppnas och stängs ofta. Hög luftfuktighet i den omgivande luften. Lagring av mat med vätska i öppna behållare. Dörren har lämnats öppen. Vrid termostaten till ett kallare läge.
- Minska tiden som dörren lämnas öppen eller öppna inte så ofta.
- Täck över mat som lagras i öppna behållare med ett lämpligt material.
- Torka av kondens med en torr trasa och kontrollera om den kvarstår.

Kompressorn går inte

- Det termiska skyddet i kompressorn kommer att lösas ut vid plötsliga strömavbrott då kylskåpets tryck i kylsystemet inte har balanserats. Ditt kylskåp startar efter omkring 6 minuter. Tillkalla service om kylskåpet inte startar i slutet av den här perioden.
- Frysen är i avfrostningsläge. Det här är normalt för en helautomatiskt avfrostande kyl. Avfrostningscykeln inträffar regelbundet.
- Kylskåpet är inte inkopplat i strömkällan. Kontrollera att kontakten sitter ordentligt i uttaget.
- Är temperaturinställningen korrekt?
- Strömmen kan kapas.

Kylskåpet körs ofta eller under en längre tid.
<ul style="list-style-type: none"> • Din nya produkt kan vara bredare än det gamla. Detta är helt normalt. Stora kylskåp arbetar under en längre tidsperiod. • Den omgivande rumstemperaturen kan vara hög. Detta är helt normalt. • Kylskåpet kan ha varit inkopplat nyligen eller ha fyllts på med mat. Det kan ta flera timmar innan kylskåpet har kylts ned helt. • Stora mängder mat kanske har placerats i kylskåpet nyligen. Varm mat gör att kylskåpet arbetar längre för att uppnå önskad temperatur. • Dörren kanske har öppnats ofta eller lämnats öppen under en längre tid. Den varma luften som har kommit in i kylskåpet gör att kylskåpet arbetar under längre perioder. Öppna inte dörrarna så ofta. • Frysens eller kylfackets dörr kanske har lämnats öppen. Kontrollera om dörren är ordentligt stängd. • Kylskåpet är inställt på en mycket kall nivå. Justera kylskåpstemperaturen till en högre nivå tills temperaturen är enligt önskemål. • Dörrens tätning på kyl eller frys kan vara sliten, smutsig eller trasig. Rengör eller byt tätningen. Skadade tätningar kan göra att kylskåpet körs under en längre tid för att bibehålla den aktuella temperaturen.
Frystemperaturen är mycket låg när kyltemperaturen är normal.
<ul style="list-style-type: none"> • Frysens temperatur är inställd på en mycket kall nivå. Justera frystemperaturen till en högre nivå och kontrollera.
Kyltemperaturen är mycket låg när frystemperaturen är normal.
<ul style="list-style-type: none"> • Kylens temperatur kanske är inställd på en mycket låg temperatur. Justera kyltemperaturen till en högre nivå.
Mat som förvaras i kylskåpsfacken fryser.
<ul style="list-style-type: none"> • Kylens temperatur kanske är inställd på en mycket låg temperatur. Justera kyltemperaturen till en högre nivå.
Temperaturen i kylan eller frysen är mycket hög.
<ul style="list-style-type: none"> • Kylens temperatur kanske är inställd på en mycket hög temperatur. Kylinställningen påverkar frysens temperatur. Sänk temperaturen för kyl eller frys tills den ligger på acceptabel nivå. • Dörren kanske har öppnats ofta eller lämnats öppen under en längre tid. • Kylskåpsdörren kan ha lämnats öppen; stäng dörren direkt. • Stora mängder mat kanske har placerats i kylskåpet nyligen. Vänta tills kylan eller frysen uppnår önskad temperatur. • Kylskåpet kanske nyligen har kopplats in. Nedkylningen kan ta tid.
Kylskåpet dånar när det går.
<ul style="list-style-type: none"> • Egenskaperna hos kylskåpet kan ändras enligt den omgivande temperaturen. Detta är normalt och inte något fel.

Vibrationer eller felbalans.
<ul style="list-style-type: none"> • Golvet är ojämnt eller svagt. Kylskåpet skakar när det rör sig långsamt. Säkerställ att golvet är rakt, kraftigt och att det klarar tyngden från kylskåpet. • Ljudet kan orsakas av saker som ligger ovanpå kylan. Föremål på kylskåpet ska tas bort.
Det förekommer ljud från kylskåpet som låter som dropp eller sprutning.
<ul style="list-style-type: none"> • Vätske- och gasflöden sker i enlighet med användningsprinciperna för ditt kylskåp. Detta är normalt och inte något fel.
Det förekommer ljud som låter som vind.
<ul style="list-style-type: none"> • Fläktar används för att kyla ned kylskåpet. Detta är normalt och inte något fel.
Kondens på innerväggarna i kylskåpet.
<ul style="list-style-type: none"> • Varmt och fuktigt väder ökar isbildning och kondens. Detta är normalt och inte något fel. • Dörrarna kan ha lämnats öppna; se till att stänga dörrarna ordentligt. • Dörren kanske har öppnats ofta eller lämnats öppen under en längre tid.
Fukt bildas på kylskåpets utsida eller mellan dörrarna.
<ul style="list-style-type: none"> • Det kan finnas fukt i luften; detta är normalt vid fuktig väderlek. När fuktnivån är lägre försvinner kondensen.
Dålig lukt inne i kylan.
<ul style="list-style-type: none"> • Kylskåpets insida måste rengöras. Rengör kylskåpets insida med en svamp och varmt vatten. • Vissa behållare eller förpackningsmaterial kan orsaka lukt. Använd en annan behållare eller olika förpackningsmaterial.
Dörren stängs inte.
<ul style="list-style-type: none"> • Matpaket kan vara i vägen. Byt ut förpackningarna som ligger ivägen för dörren. • Kylskåpet står inte helt rakt på golvet och svajar lätt när det förflyttas. Justera lyftskruvarna. • Golvet är inte helt plant eller tillräckligt starkt. Säkerställ att golvet är rakt, kraftigt och att det klarar tyngden från kylskåpet.
Grönsaker fastnar.
<ul style="list-style-type: none"> • Maten kanske vidrör taket i lådan. Sortera om maten i facket.

Pirmiausia įdėmiai perskaitykite šį vadovą!

Gerbiamas pirkėjų,

Mes tikimės, kad mūsų gaminy, kuris buvo sukurtas moderniose gamyklose ir kruopščiai patikrintas pagal griežtus kokybės kontrolės reikalavimus, veiksmingai ir ilgai jums tarnaus. Todėl mes rekomenduojame jums prieš naudojimą atidžiai perskaityti visą šio gaminio vartotojo vadovą ir išsaugoti jį, kad galėtumėte pasinaudoti juo ateityje.



Šis vadovas

- Padės jums greitai ir saugiai naudoti šį buitinį prietaisą.
- Prieš sumontuodami ir pradėdami naudoti šį gaminį, perskaitykite šį vadovą.
- Vadovaukitės nurodymais, ypač nurodymais dėl saugos.
- Laikykite šį vadovą lengvai pasiekiamoje vietoje, nes juo dar gali tekti pasinaudoti.
- Taip pat perskaitykite ir kitus su šiuo gaminiu pateiktus dokumentus.

Atkreipkite dėmesį, kad šis vadovas gali galioti ir kitiems modeliams.

Ženkli ir jų aprašymas

Šioje naudojimo instrukcijoje panaudoti tokie ženklai:

-  Svarbi informacija arba naudingi patarimai dėl naudojimo.
-  Įspėjimas dėl sveikatai pavojingų arba žalos turtui galinčių padaryti sąlygų.
-  Įspėjimas dėl elektros įtampos.



Šis produktas ir marškėtas ar elektronisko un elektrisko iekartu atkritumu (EEAI) selektivās šķirošanas simbolu.

Tas nozīmē, ka ar produktu jārikojas atbilstoši Eiropas direktīvai 2002/96/EK, lai iekārta tiktu atkārtoti pārstrādāta un izjaukta pēc iespējas samazinot tās negatīvo ietekmi uz apkārtējo vidi. Lai saņemtu sīkāku informāciju, lūdzu, sazinieties ar vietējām vai reģionālajām varas iestādēm.

Elektronikas produkti, kas nav iekļauti selektīvajā šķirošanas procesā, ir potenciāli bīstami videi un cilvēku veselībai, jo satur bīstamas vielas.

1 Šaldytuvas	3	4 Paruošimas	11
2 Svarbūs įspėjimai dėl saugos	4	5 Šaldytuvo eksploatavimas	12
Naudojimo paskirtis	4	Valdymo skydelis	12
Gaminiams su vandens dalytuvu;.....	6	Įspėjimas dėl durų atidarymo	15
Vaikų sauga	6	Dvigubo aušinimo sistema:	15
HCA įspėjimas	6	Šviežių maisto produktų užšaldymas	15
Ką reikia daryti, norint sutaupyti energijos.....	7	Užšaldytų maisto produktų saugojimo rekomendacijos	16
3 Įrengimas	8	Kokius maisto produktus galima dėti	16
Į ką reikia atsižvelgti vežant šį šaldytuvą	8	Informacija apie gilų užšaldymą.....	17
Prieš pradėdant naudoti šaldytuvą	8	Kvapų sulaukymo filtras	18
Elektros prijungimas.....	8	Funkcija Hygiene -lon	18
Pakuotės išmetimas	9	Nulinės temperatūros skyrius	18
Seno šaldytuvo išmetimas	9	Vandens dozatorius	19
Pastatymas ir instaliacija	9	*pasirinktinis	19
Apšvietimo lemputės pakeitimas	10	6 Techninė priežiūra ir valymas	22
Kojelių reguliavimas	10	Plastikinių paviršių apsauga	22
		7 Rekomenduojami problemų sprendimo būdai	23

1 Šaldytuvas

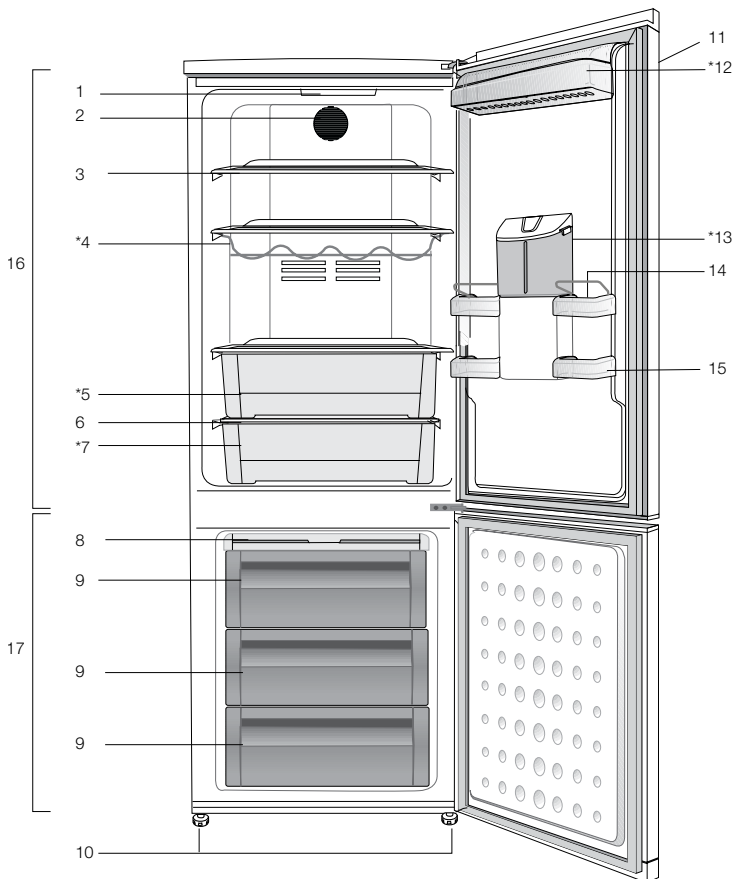

- | | |
|----------------------------------|--|
| 1. Vidaus apšvietimas | 11. Valdymo skydelis ir temperatūros valdiklis |
| 2. Ventiliatorius | 12. Pieno produktų skyrius |
| 3. Pritaikomos korpuso lentynos | 13. Vandens dozatorius |
| 4. Padėklas vynu buteliams | 14. Kiaušinių dėtuvė |
| 5. Daržovių dėtuvė | 15. Šaldytuvo skyriaus durelių lentynos |
| 6. Stalčiaus daržovėms dangtis | 16. Šaldytuvo skyrius |
| 7. Aušinimo skyrius | 17. Šaldiklio skyrius |
| 8. Ledo kubelių dėklas | * PASIRENKAMA |
| 9. Greitojo užšaldymo kamera | |
| 10. Reguliuojama priekinė kojėlė | |

Šiame eksploataavimo vadove pateikti paveikslėliai yra orientacinio pobūdžio; gali būti, kad jie tiksliai nevaizduoja jūsų turimo gamtinio. Jei jūsų turimame gaminyje nėra aprašomų dalių, tai reiškia, jog tai taikoma kitiems modeliams.

2 Svarbūs įspėjimai dėl saugos

Prašome atidžiai perskaityti toliau pateiktą informaciją. Nepaisant šios informacijos, galima susižaloti arba padaryti žalos turtui. Tuomet nebegalios jokia garantija ir gamintojo įsipareigojimai.

Jūsų įsigytas prietaisas numatytas naudoti 10 metų. Šiuo laikotarpiu gamintojas įsipareigoja tiekti visas šiam prietaisui reikalingas atsargines dalis, kad prietaisas veiktų taip, kaip aprašyta šioje instrukcijoje.

Naudojimo paskirtis

Šis gaminys skirtas naudoti

- patalpose ir uždaroje vietoje, pavyzdžiui, namuose;
 - uždaroje darbo aplinkoje, pavyzdžiui, parduotuvėse ir biuruose;
 - uždaroje apgyvendinimo vietoje, pavyzdžiui, ūkininkų gyvenamuosiuose namuose, viešbučiuose, pensiuose.
- Šio gaminio negalima naudoti lauke.

Bendrieji saugos reikalavimai

- Kai šį gaminį norėsite išmesti arba atiduoti į metalo laužą, rekomenduojama pasikonsultuoti su įgaliotomis tarnybomis ir institucijomis, kad sužinotumėte reikiamą informaciją.
- Jei kyla klausimų apie šaldytuvą arba atsiranda problemų, pasikonsultuokite su įgaliotais aptarnavimo specialistais. Šaldytuvo neardykite ir niekam neleiskite to daryti; tai galima daryti tik apie tai pranešus įgaliotiems aptarnavimo specialistams.
- Gaminiams su šaldiklio kamera; Ledų ir ledo kubelių nevalgykite vos juos išėmę į šaldiklio kameros! (Galite nušalti burną.)
- Gaminiams su šaldiklio kamera; Į šaldiklio kameras nedėkite butelių ir skardinių su gėrimais. Jie gali sprogti.

- Užšaldytų maisto produktų nelieskite rankomis – jie gali prilipti prie rankų.
- Prieš valydami arba atšildydami šaldytuvą, atjunkite jį nuo elektros tinklo.
- Šaldytuvui valyti ir šerkšniui šalinti negalima naudoti garų ir garinių valomųjų medžiagų. Garai gali pasiekti elektrines dalis ir sukelti trumpą jungimą arba elektros smūgį.
- Šaldytuvo dalių, pavyzdžiui, nuo spyrio apsaugančios plokštės arba durelių, nenaudokite kaip atramos ar laiptelio.
- Šaldytuvo viduje nenaudokite elektros prietaisų.
- Žiūrėkite, kad gręžimo ar pjovimo įrankiais nepažeistumėte dalių, kuriose cirkuliuoja aušinamasis skystis. Iš pradurtų garintuvų dujų kanalų, vamzdžių ilgintuvų arba paviršiaus dangų ištryškęs aušinamasis skystis gali suerzinti odą ir pažeisti akis.
- Jokiomis medžiagomis neuždenkite ir neužkimškite šaldytuvo ventilacinių angų.
- Elektrinius prietaisus privalo taisyti tik įgaliotieji asmenys. Jei remontą vykdys nekompetentingi asmenys, naudotojui gali kilti pavojus.
- Įvykus trikdžiai, taip pat techninės priežiūros arba remonto metu šaldytuvui atjunkite elektros maitinimą – arba išsukite atitinkamą saugiklį, arba ištraukite prietaiso laido kištuką.
- Netraukite laikydami už laido – traukite laikydami už kištuko.
- Stiprius alkoholinius gėrimus stipriai užkimškite ir laikykite vertikaliaje padėtyje.
- Šaldytuve niekada nelaikykite flakonų su degiomis ir sprogiomis medžiagomis.

- Norėdami paspartinti atitirpinimo procesą, nenaudokite jokių mechaninių prietaisų ar kitų priemonių, išskyrus gamintojo rekomenduojamas.
- Šis buitinis prietaisas nėra skirtas naudoti asmenims (įskaitant vaikus) su fizine, jutimo ar protine sutrikimais arba asmenims, kurie turi nepakankamai patirties ir žinių naudoti šį prietaisą, nebent juos tinkamai prižiūrėtų (arba nurodytų, kaip naudoti šį buitinį prietaisą) už jų saugą atsakingas asmuo.
- Nenaudokite sugedusio šaldytuvo. Jeigu dėl ko nors nerimaujate, pasikonsultuokite su techninio aptarnavimo specialistais.
- Šaldytuvo elektros sauga garantuojama tik tuo atveju, jei jūsų name įrengta žemėtinimo sistema atitinka standartus.
- Gaminį statyti vietoje, neapsaugotoje nuo lietaus, sniego, saulės ir vėjo, pavojinga elektros saugos požiūriu.
- Jeigu maitinimo kabelis būtų pažeistas, susisieki su įgaliotuoju techninio aptarnavimo centru, kad išvengtumėte pavojaus.
- Įrengimo metu draudžiama šaldytuvo maitinimo laido kištuką įkišti į sieninį lizdą – galite žūti arba patirti rimtą traumą.
- Šis šaldytuvas skirtas tik maisto produktams laikyti. Prietaiso negalima naudoti kitai paskirčiai.
- Etiketė, kurioje nurodomi techniniai gaminio duomenys, pritvirtinta vidinėje kairėje šaldytuvo pusėje.
- Niekada neįjunkite šio šaldytuvo į elektros energijos taupymo sistemas; jos gali sugadinti šaldytuvą.
- Jeigu šaldytuve įrengta mėlyna kontrolinė lemputė, nežiūrėkite į mėlyną šviesą pro optinius prietaisus.
- Jeigu naudojate rankiniu būdu valdomą šaldytuvą, nutrūkus elektros tiekimui, prieš vėl jį įjungdami, palaukite bent 5 minutes.
- Atidavus šį gaminį kitiems, naujam gaminio savininkui reikia atiduoti ir šią naudojimo instrukciją.

- Gabendami šaldytuvą, stenkitės nepažeisti maitinimo kabelio. Sulenktas kabelis gali sukelti gaisrą. Ant maitinimo kabelio niekada nestatykite sunkių daiktų. Jungdami gaminį į maitinimo tinklą, nelieskite kištuko drėgnomis rankomis.

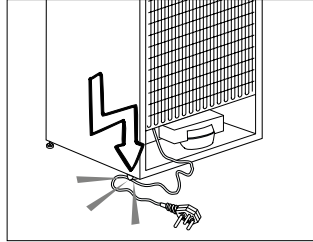

- Neįjunkite šaldytuvo, jeigu sieninis lizdas yra atsilaisvinęs.
- Saugumo sumetimais nepukškite vandens tiesiai ant vidinių arba išorinių šio gaminio dalių.
- Nepurškite šalia šaldytuvo degių medžiagų, pavyzdžiui, propano dujų ir pan., nes kyla gaisro ir sprogimo pavojus.
- Nestatykite ant šaldytuvo indų su vandeniu, nes gali kilti elektros smūgis arba gaisras.
- Neprikraukite į šaldytuvą per daug maisto produktų. Pridėjus per daug maisto produktų, atidarant arba uždarant šaldytuvo duris, jie gali iškristi ir sužeisti. Niekada nestatykite ant šaldytuvo daiktų, nes atidarius arba uždarius šaldytuvo dureles, jie gali nukristi.
- Šaldytuve negalima laikyti medžiagų, kurioms saugoti reikia tikslios temperatūros, pavyzdžiui, vakcinų, temperatūrai jautrių vaistų, mokslinių tyrimų medžiagų ir pan.
- Jeigu šaldytuvo ilgai nenaudojate, būtina atjungti jį nuo maitinimo tinklo. Dėl galimo maitinimo kabelio pažeidimo gali kilti gaisras.

- Elektros kištuką reikia reguliariai nuvalyti, kitaip jis gali sukelti gaisrą.
- Elektros kištuką reikia reguliariai valyti sausu skudurėliu, kitaip gali kilti gaisras.
- Jeigu reguliuojamos kojelės netvirtai ramsis į grindis, šaldytuvas gali judėti. Pareguliuokite reguliuojamas kojeles, kad jos tinkamai remtųsi į grindis ir šaldytuvas nejudėtų.
- Nešdami šaldytuvą, nelaikykite jo už durų rankenos. Kitaip ji gali nulūžti.
- Jeigu šį gaminį reikia statyti prie kito šaldytuvo arba šaldiklio, tarp prietaisų būtina palikti bent 8 cm tarpą. Kitaip gretimos šoninės sienelės gali pradėti rasti.

Gaminiams su vandens dalytuvu;

Slėgis vandentiekio vamzdyje turi būti ne mažesnis nei 1 baras. Slėgis vandentiekio vamzdyje turi būti ne didesnis nei 8 barai.

- Naudokite tik geriamąjį vandenį.

Vaikų sauga

- Jeigu durelės rakinamos spyňa, laikykite raktą vaikams nepasiekiamoje vietoje.
- Privaloma prižiūrėti mažus vaikus, kad jie nežaistų su šiuo buitiniu prietaisu.

HCA įspėjimas

Jeigu gaminyje įrengta aušinimo sistema, kurioje naudojama R600a:

Šios dujos lengvai užsiliepsnoja. Todėl būkite atsargūs, kad eksploatavimo ir transportavimo metu nepažeistumėte aušinimo sistemos ir vamzdžių. Pažeidimo atveju, saugokite gaminį nuo galimų liepsnos šaltinių, nuo kurių gaminyje galėtų užsidegti, ir vėdinkite patalpą, kurioje stovi šis prietaisas.

Nepaisykite šio įspėjimo, jeigu gaminyje įrengta aušinimo sistema, kurioje naudojama R134a.

Gaminyje naudojamų dujų rūšis nurodyta techninių gaminio duomenų etiketėje, kuri yra pritvirtinta vidinėje kairėje šaldytuvo pusėje.

Niekuomet nedeginkite šio buitinio prietaiso.

Ką reikia daryti, norint sutaupyti energijos

- Nelaiykite šaldytuvo durelių atidarytų ilgą laiką.
- Į šaldytuvą nedėkite karšto maisto arba gėrimų.
- Į šaldytuvą nedėkite pernelyg daug maisto produktų, kad nebūtų kliudoma viduje cirkuliuoti orui.
- Šaldytuvo nestatykite vietoje, kur šviečia tiesioginiai saulės spinduliai arba arti šilumą skleidžiančių prietaisų, pavyzdžiui, orkaitių, indaplovių arba radiatorių.
- Maisto produktus laikykite uždaruose induose.
- Gaminiuose su šaldymo kamera; išėmę šaldiklio lentyną arba stalčių, šaldiklio kameroje galite laikyti maksimalų produktų kiekį. Paskelbtosios šaldytuvo energijos sąnaudos nustatytos išėmus šaldiklio kameros lentyną arba ištraukus stalčių ir sudėjus maksimalų leistiną produktų kiekį. Ant lentynos arba stalčiuje galima saugiai laikyti užšaldyti skirtus produktus, atsižvelgiant į jų formą ir dydį.
- Atšildant šaldytus maisto produktus šaldytuvo skyriuje, bus ir taupoma energija, ir išsaugoma maisto kokybė.

3 Įrengimas

⚠ Prašom atkreipti dėmesį, kad gamintojas nepriima atsakomybės, jei bus nepaisoma šiame eksploataavimo vadove pateiktos informacijos.

Į ką reikia atsižvelgti vežant šį šaldytuvą

1. Prieš šaldytuvą transportuojant, jį reikia ištuštinti ir išvalyti.
2. Prieš šaldytuvą supakuojant, jame esančias lentynas, papildomas dalis, daržovių dėtuves ir kt. būtina sutvirtinti lipnia juosta, kad šios dalys nesikratytų.
3. Pakuotės medžiagas būtina sutvirtinti storomis juostomis ir tvirtomis virvėmis; būtina paisyti ant pakuotės pateiktų transportavimo instrukcijų.

Atminkite...

Visų medžiagų perdirbimas turi didelės įtakos tausojant gamtos ir mūsų šalies išteklius.

Jei pakavimo medžiagas norite atiduoti perdirbti, kreipkitės į aplinkosaugos institucijas arba vietos valdžios įstaigas, kur jums bus suteikta daugiau informacijos.

Prieš pradėdami naudoti šaldytuvą

Prieš pradėdami naudoti buitinį prietaisą, patikrinkite, ar:

1. Šaldytuvo vidus yra sausas, o galinėje dalyje oras laisvai cirkuliuoja?
2. Sumontuoti 2 plastikinius pleištus, kaip parodyta paveikslėlyje. Platsmasiniai pleištai užtikrins, kad šaldytuvas būtų pastatytas tinkamu atstumu nuo sienos, ir už jo galėtų laisvai cirkuliuoti oras. (Pateiktas paveikslėlis tėra pavyzdys, kuris nebūtinai tiksliai atitinka jūsų įsigyta gaminį.)

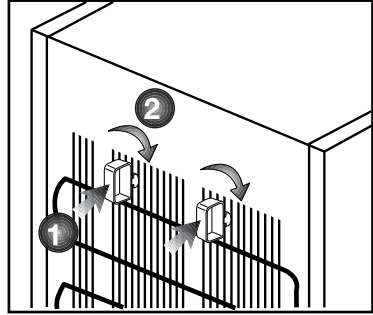

3. Vidų valykite vadovaudamiesi nurodymais, pateiktais skyriuje „Techninė priežiūra ir valymas“.
4. Įkiškite šaldytuvo elektros kištuką į sieninį lizdą. Atidarius šaldytuvo dureles, užsidega vidinis apšvietimas.
5. Pradėjus veikti kompresoriui, išgirsite nestiprius garsus. Ar kompresorius veikia, ar ne, šaldytuvo sistemoje hermetiškai uždarytas skystis ir dujos taip pat gali kelti silpnus garsus – tai visiškai normalu.
6. Priekiniai šaldytuvo kraštai gali įšilti. Tai normalu. Šios vietos turi būti šiltos tam, kad nesusidarytų kondensacija.

Elektros prijungimas

Prijunkite gaminį prie žeminto lizdo su tinkamos kategorijos saugikliu.

Svarbu

- Elektros prijungimą būtina atlikti atsižvelgiant į savo šalies reglamentus.
- Atlikus elektros instaliaciją, maitinimo laido kištukas turi būti lengvai pasiekiamas.
- Nurodytas įtampos stiprumas turi būti toks pat, kaip ir maitinimo tinklo įtampos stiprumas.
- Prijungimui negalima naudoti ilginimo laidų ir daugiaskylių kištukų.

⚠ Pažeistą maitinimo laidą privalo pakeisti kvalifikuotas elektrikas.

⚠ Negalima naudoti buitinio prietaiso, kol nebus pataisytas jo laidas! Kyla elektros smūgio pavojus!

Pakuotės išmetimas

Pakavimo medžiagos gali kelti pavojų vaikams. Laikykite pakavimo medžiagas vaikams nepasiekiamoje vietoje arba išmeskite jas, išrūšiuodami pagal atliekų rūšiavimo nurodymus. Neišmeskite pakavimo medžiagų kartu su kitomis buitinėmis atliekomis.

Šaldytuvo pakavimo medžiagos yra pagamintos iš pakartotinai panaudojamų medžiagų.

Seno šaldytuvo išmetimas

Seną šaldytuvą išmeskite taip, kad nebūtų daroma žala aplinkai.

- Kaip išmesti šį šaldytuvą, galite sužinoti iš savo įgaliotojo pardavimo atstovo arba savo savivaldybės atliekų surinkimo punkte.

Prieš išmesdami šaldytuvą, nupjaukite elektros kištuką ir, jei durys turi kokių nors užraktų, sugadinkite juos, kad nekiltų pavojų vaikams.

Pastatymas ir instaliacija

 Jei patalpos, kurioje bus įrengiamas šaldytuvus, jėgimas nėra pakankamai platus, kad pro jį būtų galima įnešti šaldytuvą, iškvieskite įgaliotus aptarnavimo darbuotojus, kad jie nuimtų šaldytuvo dureles ir jį pro įėjimą įneštų šonu.

1. Šaldytuvą įrenkite tokioje vietoje, kur jį būtų lengva eksploatuoti.
2. Šaldytuvą statykite atokiai nuo šilumos šaltinių, drėgnų vietų ir tiesioginių saulės spindulių.

3. Tam, kad šaldytuvus efektyviai veiktų, aplink jį turi būti tinkama oro ventiliacija. Jei šaldytuvą reikia statyti sienos nišoje, nuo šaldytuvo iki lubų ir iki sienų turi būti mažiausiai 5 cm tarpas. Jei ant grindų patiestas kilimas, šį gaminį virš grindų būtina pakelti 2,5 cm.
4. Tam, kad nekiltų vibracija, šaldytuvą statykite ant lygaus grindų paviršiaus.
5. Šaldytuvo nestatykite patalpoje, kurioje aplinkos temperatūra žemesnė negu 10 °C.

Apšvietimo lempučių pakeitimas

Jei reikia pakeisti šaldytuvo apšvietimo lempučių, susisiekiate su artimiausia įgaliotąja techninio aptarnavimo tarnyba.

Kojelių reguliavimas

Jei šaldytuvas stovi nelygiai; jį galite išlyginti sukdami priekines kojeles, kaip pavaizduota toliau esančiame paveikslėlyje. Kampas, kurioje yra kojelė, nuleidžiamas kojelę sukant juodos rodyklės kryptimi ir pakeliamas kojelę sukant priešinga kryptimi. Šį darbą atlikti bus lengviau, jei ką nors pasikviesite į pagalbą, kad šiek tiek kilstelėtų šaldytuvą.

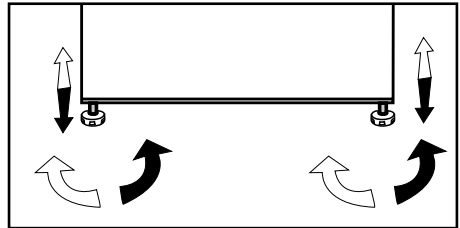

4 Paruošimas

- i** Šaldytuvą reikia įrengti mažiausiai 30 cm atstumu nuo šilumos šaltinių, pavyzdžiui, viryklės viršaus, orkaitių, centrinio šildymo radiatorių bei viryklių, ir mažiausiai 5 cm atstumu nuo elektrinių orkaitių; nestatykite jo tiesioginiuose saulės spinduliuose.
- i** Patalpos, kur įrengiamas šaldytuvas, aplinkos temperatūra turi būti ne žemesnė negu 10°C. Šaldytuvo nerekomenduojama eksploatuoti esant žemesnei temperatūrai, nes jo veikimo efektyvumas taps prastesnis.
- i** Rūpinkitės šaldytuvo vidaus švara.
- i** Jei du šaldytuvai įrengiami vienas šalia kito, tarp jų turi būti mažiausiai 2 cm atstumas.
- i** Šaldytuvą pradėję eksploatuoti pirmą kartą, pirmąsias šešias valandas prašom paisyti tokių instrukcijų:
 - Nedarinėkite dažnai durelių.
 - Šiuo periodu šaldytuve turi nebūti maisto produktų.
 - Neišjunkite šaldytuvo iš maitinimo tinklo. Jei nutrūktų elektros tiekimas, žr. skyriuje „Kokių veiksmų imtis prieš iškviečiant įgaliotus aptarnavimo specialistus“ pateiktus įspėjimus.
- i** Originalias pakuotės medžiagas ir pustpalstį derėtų saugoti ateičiai, jei šaldytuvą prireiktų transportuoti arba perkelti.

5 Šaldytuvo eksploatavimas

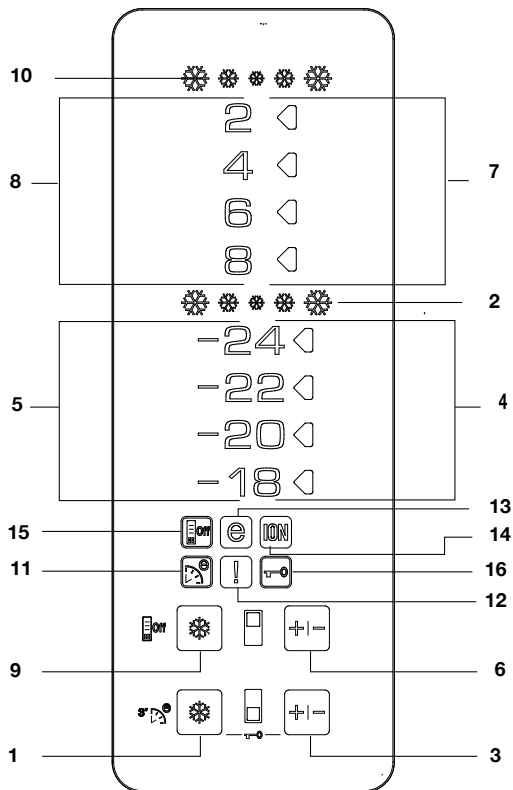

Valdymo skydelis

1- Greito šaldymo šaldiklyje funkcija

Veikiant greito šaldymo šaldiklyje funkcijai, užsidega greito šaldymo šaldiklyje indikatorius. Šiai funkcijai atšaukti, dar kartą paspauskite mygtuką „Quick Freeze“ (greitas šaldymas šaldiklyje). Greito šaldymo šaldiklyje indikatorius užges ir vėl galios normalios nuostatos. Jeigu jos neišjungs, po 4 valandų arba kai šaldiklio skyriuje temperatūra pasieks reikiamą lygį,

greito užšaldymo šaldiklyje funkcija bus išjungta automatiškai.

Jei norite užšaldyti didelį kiekį šviežių produktų, mygtuką „Quick Freeze“ (greitas šaldymas šaldiklyje) nuspauskite prieš įdėdami produktus į šaldiklio skyrių. Jeigu greito užšaldymo mygtukas spausite daugiau nei vieną kartą per trumpą laikotarpį, įsijungs elektroninės grandinės apsaugos sistema ir kompresorius iš karto neišjungs.

Kai nutrūkus elektros tiekimui elektra vėl atsiranda, ši funkcija nėra atkuriama.

2. Greito šaldymo šaldiklyje funkcijos indikatorius

Ši piktograma mirksi, kai veikia greito šaldymo šaldiklyje funkcija.

3. Šaldiklio nustatymo funkcija

Ši funkcija leidžia nustatyti temperatūrą šaldiklio skyriuje. Spauskite šį mygtuką, kad šaldiklyje atitinkamai nustatytumėte -18, -20, -22 ir -24 laipsnių temperatūrą.

4. Šaldiklio skyriaus temperatūros nustatymo indikatorius

Rodo temperatūros nustatymą šaldiklio skyriuje.

5- Šaldiklio skyriaus temperatūros indikatorius

Nepertraukiamai šviečia indikatoriai -24, -22, -20 ir -18.

6. Šaldytuvo nustatymo funkcija

Ši funkcija leidžia nustatyti temperatūrą šaldytuvo skyriuje. Spauskite šį mygtuką, kad šaldytuve atitinkamai nustatytumėte 8, 6, 4, 2 laipsnių temperatūrą.

7- Šaldytuvo skyriaus temperatūros nustatymo indikatorius

Rodo temperatūros nustatymą šaldytuvo skyriuje.

8- Šaldytuvo skyriaus temperatūros nustatymo indikatorius

Nepertraukiamai šviečia indikatoriai 8, 6, 4 ir 2.

9. Greito šaldymo šaldytuve funkcija

Paspaudus mygtuką „Quick Fridge“ (greitas šaldymas šaldytuve), šiame skyriuje temperatūra bus vėsesnė negu nustatytoji temperatūra. Šią funkciją galima naudoti tada, kai į šaldytuvo skyrių įdedate produktų, kuriuos reikia greitai atvėsinti. Jei norite užšaldyti didelį kiekį šviežių produktų, šią funkciją rekomenduojama įjungti prieš įdedant produktus į šaldytuvą. Veikiant greito šaldymo šaldytuve funkcijai, dega greito šaldymo šaldytuve indikatorius. Šiai funkcijai atšaukti, dar kartą paspauskite mygtuką „Quick Fridge“ (greitas šaldymas šaldytuve). Greito šaldymo šaldytuve indikatorius užges ir vėl galios normalios nuostatos. Jeigu jos neišjungsite, po 2 valandų arba kai šaldytuvo skyriuje temperatūra pasieks reikiamą lygį, greito užšaldymo šaldytuve funkcija bus išjungta automatiškai.

Kai nutrūkus elektros tiekimui elektra vėl atsiranda, ši funkcija nėra atkuriama.

10. Greito šaldymo šaldiklyje indikatorius

Ši piktograma žybcioja, kai veikia greito šaldymo šaldiklyje funkcija.

11. Taupymo funkcija „Eco-Fuzzy“ (speciali taupaus naudojimo) funkcija

Norėdami įjungti funkciją "Eco Fuzzy", 3 sekundėms paspauskite mygtuką „Quick Freeze“ (greitas šaldymas šaldiklyje). Jeigu ši funkcija yra įjungta, šaldytuvus ims veikti ekonomiškiausiu režimu mažiausiai po 6 valandų ir užsidegs taupaus naudojimo indikatorius. Norėdami išjungti funkciją „Eco Fuzzy“, dar kartą 3 sekundėms paspauskite mygtuką „Quick Freeze“ (greitas užšaldymas šaldiklyje).

12. Aukštos temperatūros / įspėjimo apie klaidą indikatorius

Ši lemputė dega esant gedimams ir dėl po pakilus aukštai temperatūrai bei esant įspėjimų apie klaidas.

13. Taupaus naudojimo indikatorius

Taupaus naudojimo indikatorius įsijungia tuomet, kai šaldiklio skyriuje yra nustatyta -18°C temperatūra. Taupaus naudojimo indikatorius išsijungia pasirinkus greito šaldymo šaldytuve arba greito šaldymo šaldiklyje funkcijas.

14. Jonizatoriaus kontrolinė lemputė

Kontrolinė lemputė šviečia nepertraukiamai. Ši lemputė reiškia, kad šaldytuvas yra apsaugotas nuo bakterijų.

15. Energijos taupymo režimas

Paspaudus šį mygtuką, užsidegs energijos taupymo funkcijos piktograma ir energijos taupymo funkcija bus įjungta. Veikiant energijos taupymo funkcijai, išjungiamos visos ekrano piktogramos, išskyrus energijos taupymo piktogramą. Veikiant energijos taupymo funkcijai, paspaudus bet kurį mygtuką arba atidarius dureles, energijos taupymo funkcija bus išjungta ir ekrane vėl bus rodomos piktogramos. Dar kartą paspaud šį mygtuką, energijos taupymo piktograma užges ir energijos taupymo funkcija bus išjungta.

16-Mygtukų užrakto režimas

Vienu metu paspauskite ir 3 sekundes palaikykite nuspaudę greitojo šaldymo šaldiklyje ir šaldiklio nustatymo mygtukus. Užsidegs mygtukų užrakto piktograma ir mygtukų užrakto režimas bus įjungtas. Veikiant mygtukų užrakto režimui, mygtukai neveiks. Dar kartą vienu metu paspauskite ir 3 sekundes palaikykite nuspaudę greitojo šaldymo šaldiklyje ir šaldiklio nustatymo mygtukus. Mygtukų užrakto piktograma užges ir mygtukų užrakto režimas bus išjungtas.

Įspėjimas dėl durų atidarymo

Atidarius šio gaminio šaldytuvo skyriaus dureles ir palikus jas atidarytas ilgiau nei 1 minutę, pasigirs įspėjamasis garso signalas. Paspauskite bet kurį valdymo skydelio mygtuką arba uždarius dureles, šis įspėjamasis garso signalas nutils.

Dvigubo aušinimo sistema:

Šiame šaldytuve įrengtos dvi atskiros aušinimo sistemos, skirtos atskirai vėsinti šviežių maisto produktų skyrių ir šaldiklio kamerą. Todėl oras šviežių maisto produktų skyriuje ir šaldiklio kameroje nesusimaišo. Naudojant šias dvi atskiras aušinimo sistemas, maistas yra ataušinamas daug greičiau nei kituose šaldytuvuose. Atskiruose skyriuose esantys kvapai nesusimaišo. Be to, papildomai sutaupoma energijos, nes atšildymas atliekamas atskirai.

Šviežių maisto produktų užšaldymas

- Prieš dedant maisto produktus į šaldytuvą, rekomenduojama juos suvynioti arba uždengti.
- Prieš dedant karštą maistą į šaldytuvą, jį reikia atvėsinti iki kambario temperatūros.
- Maisto produktai, kuriuos norite užšaldyti, turi būti švieži ir geros kokybės.
- Maisto produktus reikia padalyti porcijomis atsižvelgiant į šeimos suvartojimo per dieną normą arba valgio normą.
- Maisto produktus būtina supakuoti į oro nepraleidžiančius paketus, kad jie neišdžiūtų, net jei jie bus laikomi trumpą laiką.
- Pakavimo medžiagos turi būti neplyštančios ir atsparios šalčiui, drėgmei, nepraleisti kvapų, atsparios aliejams ir rūgštims, jos turi nepraleisti oro. Be to, jos turi būti įmanoma gerai užsandarinti, jos turi būti pagamintos iš lengvai naudojamų medžiagų, tinkamų naudoti su giliai užšaldytais produktais.

Šaldiklio skyriaus nustatymas	Šaldytuvo skyriaus nustatymas	Paaiškinimai
-18°C	4°C	Tai normali rekomenduojama nuostata.
-20, -22 arba -24 °C	4°C	Šias nuostatas rekomenduojama nustatyti tada, kai aplinkos temperatūra viršija 30 °C.
Greitas užšaldymas	4°C	Šią nuostatą naudokite tada, kai per trumpą laiką norite užšaldyti maisto produktus. Pasibaigus šiam procesui, šaldytuvus vėl pradės veikti ankstesne veikseną.
-18°C arba žemesnė temperatūra	2°C	Šią nuostatą nustatykite, jei manote, kad šaldytuvo skyriuje nepakankamai vėsu, nes aplinkos temperatūra pernelyg aukšta arba todėl, kad pernelyg dažnai atidaromos ir uždaromos durelės.
-18°C arba žemesnė temperatūra	Greitas šaldymas šaldytuve	Šią nuostatą naudokite tada, kai šaldytuvo skyriuje prikauta pernelyg daug produktų arba jei norite greitai atšaldyti maisto produktus. Rekomenduojama įjungti greito šaldymo šaldytuve funkciją 4-8 valandas prieš sudedant maistą į šaldytuvą.

- Užšaldyti skirtus maisto produktus reikia sudėti į šaldiklio skyrių. (Jie neturi liestis su anksčiau užšaldytais produktais, kad pastarieji neatšiltų. Produktų, skirtų užšaldymui, kiekis nurodytas šaldytuvo techninėse specifikacijose.)
 - Būtina paisyti informacijoje apie gilų užšaldymą nurodyto saugojimo laiko.
 - Užšaldytus maisto produktus atšildžius, juos reikia iš karto suvartoti; jų negalima užšaldyti pakartotinai.
 - Norėdami pasiekti geriausių rezultatų, laikykitės šių instrukcijų.
1. Vienu metu neužšaldykite pernelyg didelio maisto kiekio. Maisto kokybė geriausiai išsaugojama tada, kai jis yra visas užšaldomas kaip įmanoma greičiau.
 2. Įdėjus šiltą maistą į šaldiklio kamerą, šaldymo sistema nepertraukiamai veikia tol, kol maistas visiškai užšaldomas.
 3. Ypač svarbu pasirūpinti, kad nesumaišytumėte šviežių ir jau užšaldytų maisto produktų.

Užšaldytų maisto produktų saugojimo rekomendacijos

- Parduotuvėje įsigytus iš anksto supakuotus užšaldytus maisto produktus reikia laikyti paisant užšaldytų maisto produktų gamintojo instrukcijų, taikomų laikymui  (4 žvaigždučių) užšaldytų maisto produktų laikymo skyriuje.
- Tam, kad būtų išsaugota užšaldytų maisto produktų gamintojo ir maisto produktų pardavėjo užtikrinama aukšta kokybė, reikia atminti tokius dalykus:
 1. Nusipirktus paketus į šaldiklį reikia sudėti kuo skubiau.
 2. Patikrinkite, ar ant produktų užklijuotos etiketės ir nurodyta data.
 3. Būtina paisyti į ant pakuotės nurodytą „Suvartoti iki“ arba „Geriausias iki“ datų.

Įvykus elektros tiekimo pertrūkiui, neatidarykite šaldiklio durelių. Net jei elektros tiekimas dingsta laikotarpiui, kuris trunka iki skyriuje „Šaldytuvo techniniai duomenys“ nurodyto „Temperatūros padidėjimo laiko“, užšaldytam maistui tai neturės įtakos. Jei pertrūkis trunka ilgiau, maisto produktus būtina patikrinti ir, jei būtina, juos reikia nedelsiant suvartoti arba juos išvirtus/iškepus užšaldyti.

Atitirpymas

Šaldiklio kamera atšyla automatiškai.

Kokius maisto produktus galima dėti

Šaldiklio skyriaus lentynos	Įvairūs šaldyti maisto produktai, pavyzdžiui, mėsa, žuvis, ledai, daržovės ir kt.
Kiaušinių dėtuė	Kiaušiniai
Šaldytuvo skyriaus lentynos	Maistas keptuvėse, uždengtose lėkštėse ir uždaruose induose
Šaldytuvo skyriaus durelių lentynos	Nedidelės apimties ir supakuoti maisto produktai bei gėrimai (pavyzdžiui, pienas, sultys ir alus).
Daržovių dėtuė	Daržovės ir vaisiai
Skyrius „Freshzone“	Kulinarijos produktai (sūris, sviestas, saliamis ir pan.)

Informacija apie gily užšaldymą

Tam, kad maisto produktai būtų geros kokybės, kai jie įdedami į šaldytuvą, juos reikia užšaldyti kiek įmanoma greičiau.

TSE (užkrečiamųjų spongiforminių encefalopatijų) normos reikalauja (pagal tam tikras matavimo sąlygas), kad esant 32 °C aplinkos temperatūrai šaldytuvas 4,5 kg maisto produktų sušaldytų iki -18 °C arba žemesnės temperatūros per 24 valandas kiekvienam 100 litrų šaldiklio tūriui.

Maisto produktus laikyti ilgą laiką galima tik tuo atveju, jei temperatūra yra -18 °C arba žemesnė.

Maisto produktai lieka švieži daugelį mėnesių (giliai užšaldyti esant -18 °C arba žemesnei temperatūrai).

ĮSPĖJIMAS! ⚠

- Maisto produktus reikia padalyti porcijomis atsižvelgiant į šeimos suvartojimo per dieną normą arba valgio normą.
- Maisto produktus būtina supakuoti į oro nepraleidžiančius paketus, kad jie neišdžiūtų, net jei jie bus laikomi trumpą laiką.

Pakuojant būtina į tokias medžiagas:

- Šalčiui atspari lipni juosta
- Lipnios etiketės
- Guminiai žiedai
- Rašiklis

Maisto produktų pakavimo medžiagos turi būti neplyšančios ir atsparios šalčiui, drėgmei, nepraleisti kvapų, atsparios aliejams ir rūgštims.

Užšaldomi maisto produktai neturi liestis su anksčiau užšaldytais produktais, kad pastarieji iš dalies neatšiltų.

Visada paisykite saugojimo periodo lentelėse nurodytų verčių.

Užšaldytus maisto produktus atšildžius, juos reikia iš karto suvartoti; jų negalima užšaldyti pakartotinai.

Kvapų sulaikymo filtras

Kvapų sulaikymo filtras, įrengtas šaldytuvo skyriaus ventilacijos vamzdelyje, apsaugo šaldytuvą, kad jame nesusidarytų nemalonių kvapų.

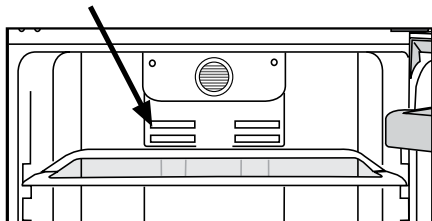

Funkcija Hygiene -lon

Funkcija „Hygiene+“: Šaldytuvo oro kanale esantis fotokatalizatorinis filtras padeda valyti viduje esantį orą. Be to šis filtras mažina prastą kvapą.

Funkcija „lon+“: Jonizatorius, kuris šaldytuvo oro kanale, jonizuoja orą. Naudojant šią sistemą, mažinamas ore esančių bakterijų kiekis ir šių bakterijų keliamas blogas kvapas.

Nulinės temperatūros skyrius

Šis skyrius skirtas laikyti užšaldytus maisto produktus, kuriuos reikia tinkamai lėtai atšildyti (mėsą, žuvį, viščiuką ir pan.). Nulinės temperatūros skyrius yra šalčiausia šaldytuvo vieta, kurioje idealiomis sąlygomis galima laikyti pieno produktus (sūrį, sviestą), mėsą, žuvį arba vištieną. Į šį skyrių negalima dėti daržovių ir (arba) vaisių.

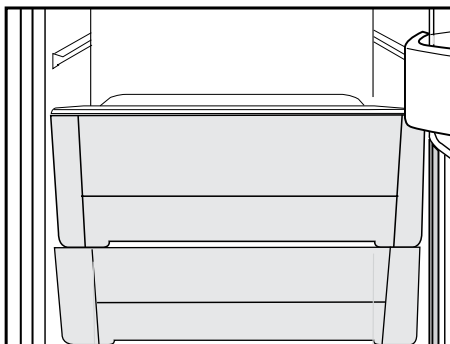

Vandens dozatorius

*pasirinktinis

Vandens dalytuvas - labai naudinga funkcija, kuri leidžia įsipilti šalto vandens neatidarant šaldytuvo durelių. Kadangi darelės nebus dažnai darinėjamos, bus taupoma elektros energija.

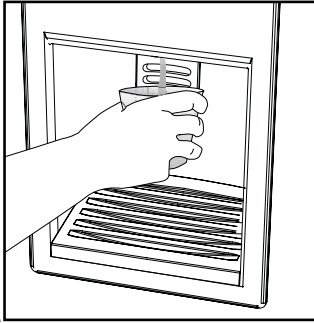

Vandens dozatoriaus naudojimas

Stikline paspauskite vandens dalytuvo svirtį. Atleidus svirtį, dalytuvas nebeveiks. Naudojant vandens dalytuvą, visiškai nuspausdus svirtį, vandens srautas bus maksimalus. Atminkite, kad vandens iš dalytuvo srautas priklauso nuo to, kaip stipriai spaudžiate svirtį.

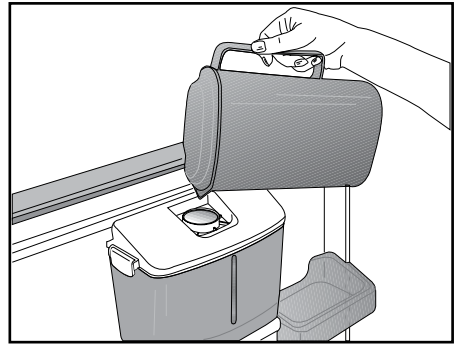

Stiklinėje/inde vandens lygiui kylant, truputį sumažinkite svirties spaudimą, kad netyčia neprilaistytumėte vandens. Jeigu per mažai nuspausite svirtį, vanduo lašės; tai visiškai normalu ir nėra gedimas.

Pripildykite vandens dozatoriaus talpyklą

Atidarykite vandens talpyklos dangtelį, kaip parodyta paveikslėlyje. Pripilkite šviežio, švaraus geriamojo vandens. Uždarykite dangtį.

Norint, kad netyčia paspaudus svirtį nepradėtų bėgti vanduo, rekomenduojame užfiksuoti vandens dalytuvą.

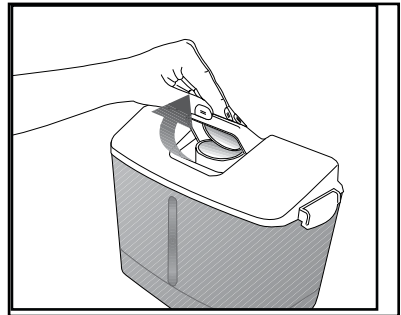

Įspėjimas!

- Nepilkite į vandens talpyklą jokio kito skysčio, pavyzdžiui, vaisių sulčių, gazuotų arba alkoholinių gėrimų, kurie nėra tinkami laikyti vandens dalytuve, tik vandenį. Vandens dalytuvas nepataisomai suges, jeigu jame laikysite kitos rūšies skysčius. Tokiu atveju garantija nebegalios. Tam tikros tokių rūšių gėrimuose/skysčiuose

esančios cheminės medžiagos ir priemonės gali sugadinti vandens talpyklos medžiagą.

- Naudokite tik švarų ir gryną geriamąjį vandenį.
- Vandens talpyklos talpa yra 2,2 litro (3,8 pintos); neperpildykite.
- Tvirta stikline paspauskite vandens dalytuvo svirtį. Jeigu naudojate vienkartinius plastikinius puodelius, paspauskite svirtį pirštais už puodelio.
- Saugos fiksatorius skirtas užtikrinti naudojimo paprastumą pildant vandens talpyklą ir tuo pat metu apsaugoti, kad su vandens dalytuvu nežaistų vaikai.

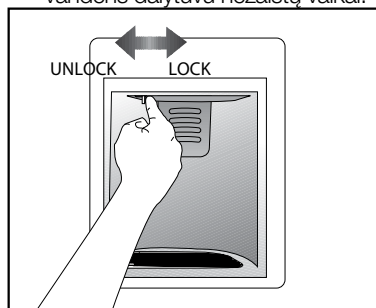

Vandens bakelio valymas

Atlaisvinkite talpyklos dangtelį nuo vandens talpyklos, atverdami abejose pusėse esančius skląščius. Nuimkite vandens talpyklą ir išplaukite šiltu, švariu vandeniu. Dėkite vandens talpyklą atgal į jos vietą, sumontuodami talpyklos dangtelį ir užverdami skląščius.

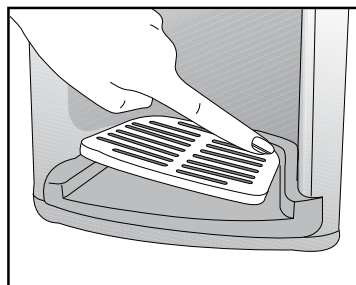
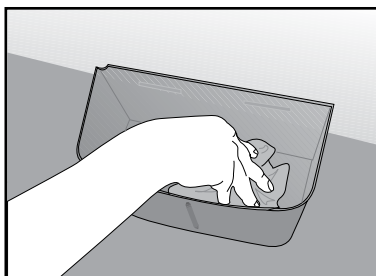
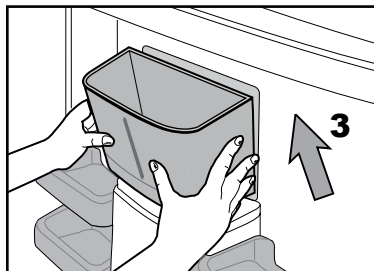
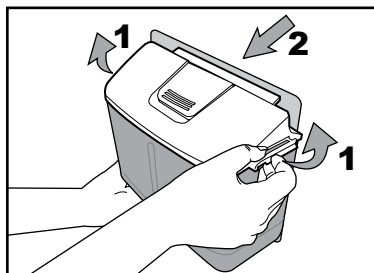

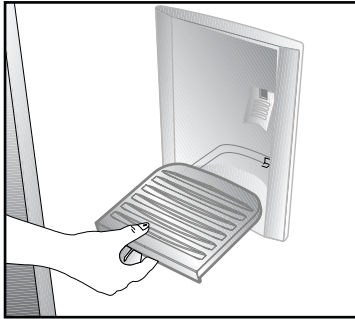
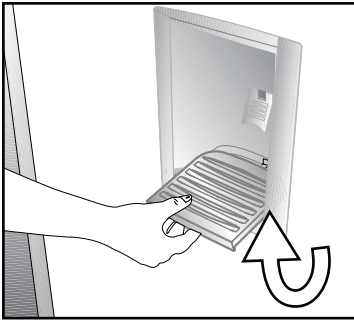

Įsitinkite, kad dalys, nuimtos (jeigu nuimtos) prieš valymą, būtų tinkamai įdėtos į pradines vietas. Kitaip vanduo gali nutekėti.

Svarbu

Vandens talpyklos sudedamųjų dalių ir vandens dozatoriaus negalima plauti indaplovėje.

Vandens surinkimo padėklas

Vandens lašeliai, nutekantys naudojant vandens dlaytuvą, kaupiasi nutekančio vandens padėkle. Reguliariai ištraukite vandens surinkimo padėklą ir išpilkite jame esantį vandenį.

Išimkite plastikinę sąvaržą, suspausdami ją šonuose.

Išimkite vandens vožtuvą iš vandens talpyklos. Jį vėl įtaisydami, įsitinkite, ar nenukrito tarpiklis.

6 Techninė priežiūra ir valymas

- ⚠ Valymui niekada nenaudokite benzino, benzolo arba panašių medžiagų.
- ⚠ Prieš valymą rekomenduojama išjungti buitinį prietaisą iš maitinimo tinklo.
- ⚠ Valymui niekada nenaudokite aštrių abrazyvinių įrankių, muilo, buitinio valiklio, skalbimo priemonių ar vaško poliravimui.
- ℹ Buitinio prietaiso skyrių nuvalykite drungnu vandeniu, o po to sausai iššluostykite.
- ℹ Šaldytuvo vidui valyti naudokite drėgną nuspaustą skudurėlį, sudrėkintą tirpale, pagamintame ištirpinus vieną arbatinį šaukštelį sodos (bikarbonato) vienoje pintoje (0,57 litro) vandens; po to sausai iššluostykite.
- ⚠ Žiūrėkite, kad į lemputės korpusą ir kitus elektros elementus nepatektų vandens.
- ⚠ Jeigu ketinate ilgam nenaudoti buitinio prietaiso, išjunkite jį ir išimkite visą maistą, išvalykite jį ir palikite dureles pravertas.
- ℹ Reguliariai patikrinkite, ar durelių tarpikliai yra švarūs ir ant jų nėra maisto dalelių.
- ⚠ Norėdami ištraukti durelių lentynas, išimkite visus daiktus ir po to paprasčiausiai patraukite durelių lentyną į viršų nuo pagrindo.

Plastikinių paviršių apsauga

- ℹ Į šaldytuvą nedėkite skysto aliejaus ar aliejuje virto maisto neuždarytuose induose, nes tokie produktai pažeis šaldytuvo plastikinius paviršius. Jei aliejus išsilieja ant plastikinių paviršių arba juos sutepa, užterštą vietą iš karto nuvalykite ir nuplaukite šiltu vandeniu.

7 Rekomenduojami problemų sprendimo būdai

Prieš kreipdamiesi į aptarnavimo tarnybą, prašom peržiūrėti šį sąrašą. Taip sutaupysite laiko ir pinigų. Šiame sąrašė pateikiamos dažniausiai pasitaikančios problemos, kurios nėra susijusios su pagaminimo arba naudojamų medžiagų broku. Kai kurių čia aprašytų funkcijų jūsų įsigytame gaminyje gali nebūti.

Šaldytuvas neveikia.
<ul style="list-style-type: none">• Ar tinkamai įkištas šaldytuvo laido kištukas? Įkiškite kištuką į sieninį lizdą.• Ar neperdegė lizdo, į kurį yra įjungtas šaldytuvas, saugiklis arba maitinimo tinklo saugiklis? Patikrinkite saugiklį.
Kondensacija ant šaldytuvo (skyrių MULTIZONE, COOL CONTROL ir FLEXI ZONE) šoninių sienų.
<ul style="list-style-type: none">• Labai žema aplinkos temperatūra. Dažnai atidaromos ir uždaromos durelės. Didelis aplinkos drėgnumas. Neuždarytuose induose laikomi kysti maisto produktai. Durelės buvo paliktos atidarytos. Nustatykite žemesnę termostato temperatūrą.• Trumpiau laikykite dureles atviras arba jas rečiau darinėkite.• Tinkamomis medžiagomis uždenkite atviruose induose laikomus maisto produktus.• Susidariusius lašelius nuvalykite sausu skudurėliu ir patikrinkite, ar jie vėl susidaro.
Neveikia kompresorius.
<ul style="list-style-type: none">• Įvykus staigiam energijos tiekimo pertrūkiui, iššoks kompresoriaus terminis saugiklis, arba, jei šaldytuvo slėgis aušinamojoje sistemoje nesubalansuotas, įsijungia išjungiklis. Šaldytuvas pradės veikti maždaug po 6 minučių. Jei praėjus šiam periodui šaldytuvas neįsijungia, kreipkitės į aptarnavimo tarnybą.• Vyksta šaldytuvo atššildymo ciklas. Tai normalus visiškai automatinio atššildymo šaldytuvo veikimas. Atššildymo ciklas vyksta periodiškai.• Šaldytuvo laido kištukas neįkištas į lizdą. Patikrinkite, ar kištukas gerai įkištas į lizdą.• Ar nustatyta teisinga temperatūra?• Gali būti dingęs elektros tiekimas.

Šaldytuvas dažnai įsijungia arba ilgą laiką veikia.

- Gali būti, kad jūsų naujas gaminys platesnis už ankstesnįjį. Tai visiškai normalu Dideli šaldytuvai veikia ilgesnį laiką.
- Gali būti, kad patalpoje yra aukšta temperatūra. Tai visiškai normalu
- Gali būti, kad šaldytuvas neseniai prijungtas arba jį neseniai sudėta maisto produktų. Visiškas šaldytuvo atvėsimas gali trukti pora valandų ilgiau.
- Gali būti, kad į šaldytuvą neseniai įdėta daug karštų maisto produktų. Įdėjus karštų maisto produktų, šaldytuvas veikia ilgiau, t.y. tol, kol produktai atvėsinami iki saugaus laikymo temperatūros.
- Gali būti, kad buvo dažnai atidarinėjamos durelės arba jos buvo ilgą laiką paliktos atidarytos. Į šaldytuvą pateko šilto oro, todėl šaldytuvas ilgiau veikia. Rečiau atidarinėkite dureles.
- Gali būti, kad šaldiklio arba šaldytuvo skyriaus durelės buvo paliktos atidarytos. Patikrinkite, ar gerai uždarėte dureles.
- Šaldytuve nustatyta labai žema temperatūra. Nustatykite aukštesnę šaldytuvo temperatūrą ir palaukite, kol ši temperatūra bus pasiekta.
- Gali būti, kad užsiteršė, susidėvėjo, buvo pažeistas arba blogai priglunda šaldytuvo arba šaldiklio durelių tarpiklis. Tarpiklį nuvalykite arba pakeiskite. Dėl pažeisto tarpiklio šaldytuvus ilgiau veikia, kad būtų palaikoma esama temperatūra.

Šaldiklio temperatūra labai žema, tačiau šaldytuvo skyriaus temperatūra normali.

- Šaldiklyje nustatyta labai žema temperatūra. Nustatykite aukštesnę šaldiklio temperatūrą ir patikrinkite.

Šaldytuvo temperatūra labai žema, tačiau šaldiklio skyriaus temperatūra normali.

- Šaldytuve gali būti nustatyta labai žema temperatūra. Nustatykite aukštesnę šaldytuvo temperatūrą ir patikrinkite.

Šaldytuvo skyriaus stalčiuose laikomi maisto produktai sušąla.

- Šaldytuve gali būti nustatyta labai žema temperatūra. Nustatykite aukštesnę šaldytuvo temperatūrą ir patikrinkite.

Temperatūra šaldytuve arba šaldiklyje labai aukšta.

- Šaldytuve gali būti nustatyta labai aukšta temperatūra. Šaldytuvo temperatūros nuostata daro poveikį šaldiklio temperatūrai. Nustatykite tokią šaldytuvo arba šaldiklio temperatūrą, kad ji būtų reikiamo lygio.
- Gali būti, kad buvo dažnai atidarinėjamos durelės arba jos buvo ilgą laiką paliktos atidarytos; rečiau darinėkite dureles.
- Durelės galėjo būti paliktos praviros; tinkamai uždarykite dureles.
- Gali būti, kad į šaldytuvą neseniai įdėta daug karštų maisto produktų. Palaukite, kol šaldytuve arba šaldiklyje bus pasiekta norima temperatūra.
- Gali būti, kad šaldytuvas neseniai buvo prijungtas. Reikia šiek tiek palaukti, kol šaldytuvas tinkamai atvės.

Šaldytuvui pradėjus veikti, jis veikia triukšmingai.

- Šio šaldytumo darbo našumo savybės gali kisti, priklausomai nuo aplinkos temperatūros pokyčių. Tai normalu ir nėra gedimas.

Vibracija arba triukšmas.
<ul style="list-style-type: none"> • Nelygios arba silpnos grindys. Šaldytuvas lėtai judinamas linguoja. Grindys turi būti lygios ir pakankamai tvirtos, kad išlaikytų šaldytuvą. • Triukšmą gali kelti ant šaldytuvo sudėti daiktai. Tokius daiktus reikėtų nuimti nuo šaldytuvo viršaus.
Iš šaldytuvo sklinda garsai, panašūs į skysčio ištekėjimą arba purškimą.
<ul style="list-style-type: none"> • Šaldytuvas veikia jo viduje cirkuliuojant skysčio ir dujų srautams. Tai normalu ir nėra gedimas.
Girdimas garsas, kyg vėjas pūstų.
<ul style="list-style-type: none"> • Norint, kad šaldytuvas šaldytų, jame naudojami ventiliatoriai. Tai normalu ir nėra gedimas.
Kondensacija ant vidinių šaldytuvo sienų.
<ul style="list-style-type: none"> • Apledėjimas ir kondensacija didėja esant karštam ir drėgnam orui. Tai normalu ir nėra gedimas. • Durelės galėjo būti paliktos praviros; tinkamai iki galo uždarykite dureles. • Gali būti, kad buvo dažnai atidarinėjamos durelės arba jos buvo ilgą laiką paliktos atidarytos; rečiau darinėkite dureles.
Ant šaldytuvo išorės arba tarp durelių susidaro drėgmės.
<ul style="list-style-type: none"> • Oras gali būti labai drėgnas; esant drėgnam orui, tai visiškai normalu. Sumažėjus drėgnumui, kondensacija nesusidarys.
Šaldytuve sklinda prastas kvapas.
<ul style="list-style-type: none"> • Reikia išvalyti šaldytuvo vidų. Šaldytuvo vidų išvalykite naudodami kempinę, šiltą arba prisotintą angliarūgštės vandenį. • Gali būti, kad kvapą išskiria kai kurie indai arba pakuotės medžiagos. Naudokite kitą indą arba kitokios rūšies pakavimo medžiagą.
Durelės neužsidaro.
<ul style="list-style-type: none"> • Gali būti, kad durims neleidžia užsidaryti maisto produktų pakuotės. Pakuotes, kurios trukdo durelėms užsidaryti, padėkite į kitą vietą. • Gali būti, kad šaldytuvas nelygiai stovi ant grindų, todėl nesmarkiai jįstumtelėjus, jis gali judėti. Sureguliuokite aukščio reguliavimo varžtus. • Nelygios arba netvirtos grindys. Grindys turi būti lygios ir pakankamai tvirtos, kad išlaikytų šaldytuvą.
Užstringa stalčiai.
<ul style="list-style-type: none"> • Gali būti, kad maisto produktai liečia stalčiaus stogą. Pertvarkykite stalčiuje esančius maisto produktus.

Lūdzu, vispirms izlasiet šo rokasgrāmatu!

Cienījamais pircēj!

Ceram, ka jūsu produkts, kas ražots modernās rūpnīcās un pārbaudīts ļoti pedantiskas kvalitātes kontroles procedūras laikā, nodrošinās efektīvu darbību.

Tādēļ mēs vēlētos ieteikt pirms produkta izmantošanas rūpīgi izlasīt visu rokasgrāmatu un turēt to ērti pieejamā vietā, lai vienmēr varētu tajā ieskatīties.



Šī rokasgrāmata

- Palīdzēs ātri un droši lietot iekārtu.
- Izlasiet šo rokasgrāmatu pirms produkta uzstādīšanas un izmantošanas.
- Ievērojiet norādījumus, it īpaši tos, kas saistīti ar drošību.
- Turiet šo rokasgrāmatu viegli pieejamā vietā, jo jums tā var būt nepieciešama vēlāk.
- Izlasiet arī citus kopā ar produktu saņemtus dokumentus.

Lūdzu, atcerieties, ka šī rokasgrāmata var attiekties arī uz citiem modeļiem.

Simboli un to apraksti

Šajā rokasgrāmatā redzami šādi simboli:

-  Svarīga informācija vai noderīgi padomi par izmantošanu.
-  Brīdinājums par dzīvībai un īpašumam bīstamiem apstākļiem.
-  Brīdinājums par elektrisko spriegumu.



Šis gaminys pažymėtas selektyvaus rūšavimo simboliu, kuriuo žymimos elektros ir elektroninės įrangos atliekos (WEEE).

Tai reiškia, kad šį gaminį reikia išmesti vadovaujantis Europos direktyva 2002/96/EB, kad jis būtų perdirbtas arba išmontuotas ir tokiu būdu būtų sumažintas jo poveikis aplinkai. Daugiau informacijos gausite iš vietos arba regiono valdžios institucijų.

Elektronikos gaminiai, kuriems nėra taikomas selektyvaus rūšavimo procesas, potencialiai kenksmingi gamtai ir žmogaus sveikatai, nes juose yra žalingų medžiagų.

1 Jūsu ledusskapis	3	4 Sagatavošana	11
2 Svarīgi brīdinājumi par drošību	4	5 Ledusskapja izmantošana	12
Paredzētā lietošana	4	Indikatoru panelis	12
Piezīme par iekārtām ar ūdens automātu;	6	Brīdinājums par durvju atvēršanu	15
Bērnu drošība	6	Duāla dzesēšanas sistēma:	15
Brīdinājums par HCA	6	Svaigas pārtikas sasaldēšana	15
Kas darāms, lai ietaupītu enerģiju	7	leteikumi par sasaldētas pārtikas uzglabāšanu	16
3 Uzstādīšana	8	Pārtikas ievietošana	17
Lietas, kas jāapsver, atkārtoti pārvietojot ledusskapi	8	Informācija par dziļo saldēšanu	17
Pirms ledusskapja izmantošanas	8	Smakas filtrs	18
Pievienošana elektrotīklam	8	Higiēna - Jons	18
Atbrīvošanās no iepakojuma	9	Nulles grādu temperatūras nodaļums	18
Atbrīvošanās no vecā ledusskapja	9	Ūdens automāts	19
Novietošana un uzstādīšana	9	*izvēles iespēja	19
Apgaismojuma lampas nomaiņa	10	6 Apkope un tīrīšana	22
Kājiņu noregulēšana	10	Plastmasas virsmu aizsargāšana	22
		7 Ieteicamie problēmu risinājumi	23

1 Jūsu ledusskapis

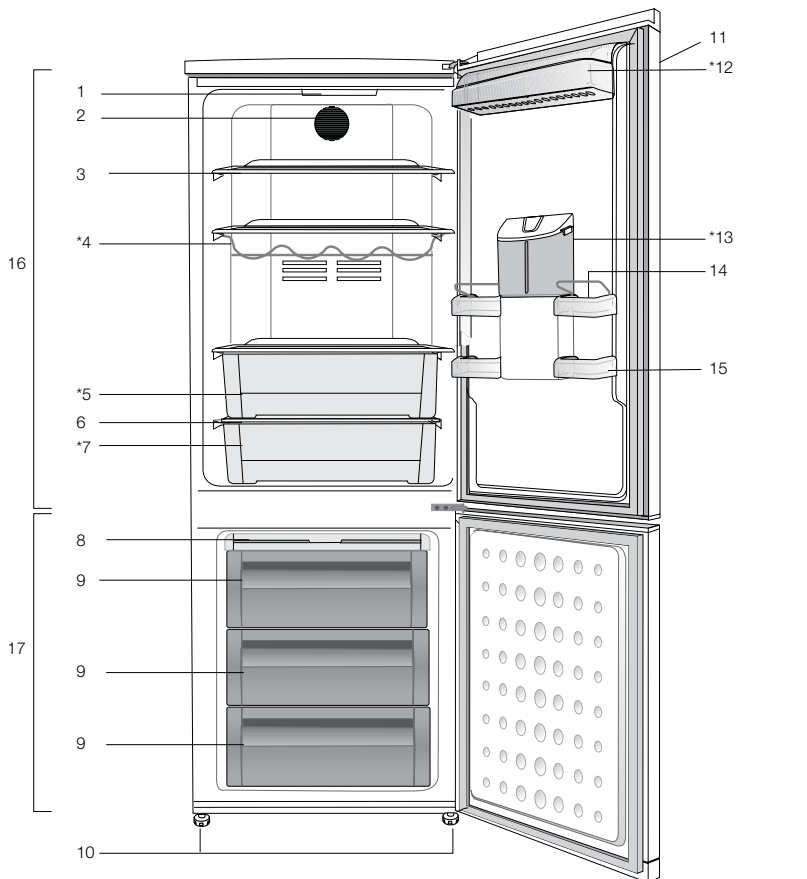

- | | |
|----------------------------------|--|
| 1. Iekšējais apgaismojums | 11. Vadības panelis un temperatūras kontrole |
| 2. Ventilators | 12. Piena produktu nodaļums |
| 3. Regulējami korpusa plaukti | 13. Ūdens automāts |
| 4. Vīna plaukts | 14. Olu turētāji |
| 5. Augļu nodaļums | 15. Ledusskapja nodaļuma durvju plaukti |
| 6. Augļu nodaļuma vāks | 16. Ledusskapja nodaļums |
| 7. Dzesēšanas nodaļums | 17. Saldēšanas kamera |
| 8. Ledus tvertnes paplāte | * PAPILDU PIEDERUMS |
| 9. Dziļās sasaldēšanas nodaļums | |
| 10. Regulējamas priekšējās kājas | |

Attēli, kas ietverti šajā instrukciju rokasgrāmatā, ir shēmveidīgi un var tieši neatbilst jūsu modelim. Ja attiecīgās daļas nav iekļautas jūsu iegādātā produkta komplektācijā, tad tās attiecas uz citiem modeļiem.

2 Svarīgi brīdinājumi par drošību

Lūdzu, iepazīstieties ar šo informāciju. Šīs informācijas neievērošana var kļūt par cēloni traumām vai materiālajiem bojājumiem. Tā rezultātā visas garantijas un saistības par iekārtas drošību zaudēs spēku.

Jūsu iegādātā izstrādājuma kalpošanas laiks ir 10 gadi. Šo laika periodu jā saglabā rezerves daļas, kas nepieciešamas, lai iekārta darbotos, kā aprakstīts.

Paredzētā lietošana

Šī iekārta ir paredzēta lietošanai:

- iekšējās un norobežotās vietās, piemēram, mājās;
 - slēgtā darba vidē, piemēram, veikalos un birojos;
 - norobežotās apmešanās vietās, piemēram, fermās, viesnīcās un pansijās.
- Šo iekārtu nevajadzētu izmantot ārpus telpām.

Vispārējā drošība

- Ja vēlaties atbrīvoties no šī izstrādājuma vai to pārstrādāt, mēs iesakām konsultēties ar pilnvarotu apkalpošanas centru, lai uzzinātu nepieciešamo informāciju un atrastu pilnvarotas organizācijas.
- Sazinieties ar pilnvarotu apkalpošanas centru saistībā ar visiem jautājumiem un problēmām attiecībā uz ledusskapji. Neveiciet ledusskapja remontu vai modifikāciju un neļaujiet to darīt citiem, neinformējot pilnvarotus pakalpojuma sniedzējus.
- Piezīme par iekārtām ar saldēšanas kameru: neēdiet saldējumu un ledus gabaliņus tūlīt pēc izņemšanas no saldēšanas kameras! (Tas var izraisīt mutes apsaldēšanu.)

- Piezīme par iekārtām ar saldēšanas kameru: neievietojiet šķidrus, pudelēs vai skārienēs esošus dzērienus saldēšanas kamerā. Tie var saplīst.
- Nepieskarieties sasaldētam ēdienam ar rokām, jo tas var pie tām pielipt.
- Pirms atļaidināšanas vai tīrīšanas atvienojiet ledusskapji no barošanas avota.
- Ledusskapja tīrīšanas un atļaidināšanas laikā nevajadzētu izmantot tvaiku un izgarojošus tīrīšanas līdzekļus. Šādos gadījumos garaiņi var piekļūt elektriskajām daļām un radīt īssavienojumu vai elektriskās strāvas triecienu.
- Nekad neizmantojiet ledusskapja daļas, piemēram, durvis, kā atbalstu vai pakāpienu.
- Neizmantojiet elektriskās iekārtas ledusskapja iekšpusē.
- Neurbiet un nezāgējiet daļas, kurās cirkulē dzesēšanas šķidrums. Dzesēšanas šķidrums, kas var izplūst, kad iztvaices aparāta gāzes kanāli, cauruļvadu pagarinājumi vai virsmas apvalki tiek pārplēsti, izraisa ādas iekaisumus un acu traumas.
- Ar nekādiem materiāliem neaizklājiet un nenobloķējiet ledusskapja ventilācijas atveres.
- Elektroiekārtu remontu drīkst veikt tikai pilnvarotas personas. Labošana, ko veic nekompetentas personas, rada risku lietotājam.
- Bojājuma vai apkopes un labošanas darbu laikā atvienojiet ledusskapja strāvas padevi, atvienojot attiecīgo drošinātāju vai iekārtas spraudkontakta.

- Atvienojot spraudkontakta, to nevelciet aiz vada.
- Stipros alkoholiskos dzērienus turiet cieši noslēgtus un vertikāli.
- Nekādā gadījumā neglabājiet ledusskapī aerosolus, kuru sastāvā ir viegli uzliesmojošas un sprādzienbīstamas vielas.
- Neizmantojiet mehāniskas ierīces vai citus līdzekļus, lai paātrinātu atļaidināšanas procesu, ja vien tos nav ieteicis ražotājs.
- Šī iekārta nav paredzēta, lai to izmantotu personas ar fiziskajiem, garīgajiem un uztveres traucējumiem vai cilvēki bez pieredzes un zināšanās (tostarp bērni), ja vien viņus neuzrauga persona, kas ir atbildīga par viņu drošību vai sniedz norādījumus par iekārtas izmantošanu.
- Neizmantojiet bojātu ledusskapi. Ja jums rodas kaut kādas bažas, sazinieties ar apkalpošanas pārstāvi.
- Ledusskapja elektrodrošība var tikt garantēta tikai tad, ja iezemējuma sistēma jūsu mājā atbilst standartiem.
- Iekārtas pakļaušana lietus, sniega, saules un vēja iedarbībai apdraud elektrodrošību.
- Ja spēka kabelis ir bojāts, lai izvairītos no briesmām, sazinieties ar pilnvarotu apkalpošanas centru.
- Uzstādīšanas laikā nekādā gadījumā neievietojiet spraudkontakta sienas kontaktligzdā. Pretējā gadījumā var rasties nāves draudu vai nopietnas traumas risks.
- Šis ledusskapis ir paredzēts tikai pārtikas uzglabāšanai. To nevajadzētu izmantot nekādam citam mērķim.
- Uzlīme ar izstrādājuma tehniskajiem datiem atrodas ledusskapja iekšpusē pa kreisi.
- Nekādā gadījumā nepievienojiet ledusskapi pie elektrības taupīšanas sistēmas, jo tas var sabojāt ledusskapi.
- Ja ledusskapim ir zils gaismas indikators, neskatieties uz to caur optiskām ierīcēm.
- Ja ledusskapji ir manuāli vadāmi, tad pirms to pārstartēšanas pēc elektropadeves traucējumiem ir jāpagaida vismaz 5 minūtes.
- Ja ledusskapis tiek atdots kādam citam, arī šī lietošanas rokasgrāmata ir jāatdod jaunajam īpašniekam.
- Ledusskapja transportēšanas laikā izvairieties no spēka kabeļa bojājumiem. Kabeļa saliekšana var izraisīt ugunsgrēku. Nekādā gadījumā nelieciet uz spēka kabeļa smagus priekšmetus. Pievienojot iekārtu barošanas avotam, nepieskarieties spraudkontakta ar slāpām rokām.

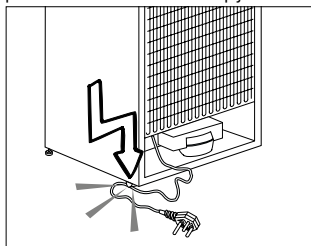

- Nepievienojiet ledusskapi vaļīgai sienas kontaktligzdai.
- Drošības apsvērumu dēļ izvairieties no ledusskapja iekšējo un ārējo daļu apšļakstīšanas ar ūdeni.
- Lai izvairītos no ugunsgrēka un sprādziena riska, ledusskapja tuvumā neizsmidziniet vielas, kuru sastāvā ir viegli uzliesmojošas gāzes, piemēram, propāna gāze.
- Nekādā gadījumā nelieciet uz ledusskapja virsmas traukus ar ūdeni, jo tas var izraisīt elektriskās strāvas triecienu vai ugunsgrēku.

- Nepārslogojiet ledusskapi ar pārāk lielu pārtikas daudzumu. Ja ledusskapis ir pārāk pilns, tad, atverot durvis, pārtika var izkrist no ledusskapja, radot kaitējumu jums vai iekārtai. Nekādā gadījumā nelieciet priekšmetus uz ledusskapja virsmas, jo ledusskapja durvju atvēršanas vai aizvēršanas laikā tie var nokrist.
- Ledusskapī nedrīkst turēt vakcīnas, temperatūras jutīgus medikamentus un zinātniskiem pētījumiem paredzētus materiālus, jo tiem ir nepieciešama noteikta uzglabāšanas temperatūra.
- Ja ledusskapis netiks ilgstoši izmantots, tas jāatvieno no barošanas avota. Spēka kabeļa bojājuma gadījumā var sākties ugunsgrēks.
- Spraudkontakta dakšas ir regulāri jātīra, jo pretējā gadījumā var sākties ugunsgrēks.
- Spraudņa gals ir regulāri jātīra ar sausu drāniņu. Ja to nedarīsiet, tas var kļūt par ugunsgrēka cēloni.
- Ja regulējamās kājiņas nav pareizi nostiprinātas uz grīdas, tad ledusskapis var kustēties. Regulējamo kājiņu pareiza nostiprināšana uz grīdas var novērst ledusskapja kustēšanos.
- Nesot ledusskapi, neturiet to aiz durvju roktura. Pretējā gadījumā tas var nolūzt.
- Novietojot iekārtu līdzās citam ledusskapim vai saldētavai, starp šīm iekārtām ir jābūt vismaz 8 cm attālumam. Pretējā gadījumā uz līdzās esošajām sienām var kondensēties mitrums.

Piezīme par iekārtām ar ūdens automātu;

Ūdensvada minimālais spiediens drīkst būt 1 bārs. Ūdensvada maksimālais spiediens drīkst būt 8 bāri.

- Izmantojiet tikai dzeramo ūdeni.

Bērnu drošība

- Ja durvis ir slēdzamas, tad atslēga jāglabā bērniem nepieejamā vietā.
- Jāuzrauga, lai bērni nespēlētos ar iekārtu.

Brīdinājums par HCA

Ja iekārtas dzesēšanas sistēma satur R600a

Šī gāze ir viegli uzliesmojoša. Tādēļ pievērsiet uzmanību tam, lai izmantošanas un transportēšanas laikā dzesēšanas sistēma un cauruļvadi netiktu bojāti. Bojājuma gadījumā neturiet iekārtu potenciālu uguns avotu tuvumā, jo tas var izraisīt iekārtas aizdegšanos, un vēdiniet telpu, kurā novietota iekārta.

Neņemiet vērā šo brīdinājumu, ja iekārtai ir dzesēšanas sistēma, kas satur R134a.

Iekārtā izmantotais gāzes tips ir norādīts uz specifikācijas plāksnītes ledusskapja iekšpuses kreisajā pusē.

Nekādā gadījumā neatbrīvojieties no iekārtas, to sadedzinot.

Kas darāms, lai ietaupītu enerģiju

- Neturiet ledusskapja durvis ilgstoši atvērtas.
- Neievietojiet ledusskapī karstu pārtiku vai dzērienus.
- Nepārpildiet ledusskapi, lai netiktu traucēta gaisa cirkulācija tā iekšpusē.
- Nenovietojiet ledusskapi tiešā saules gaismā vai karstumu izstarojošu iekārtu, piemēram, krāsns, trauku mazgājamās iekārtas vai radiatoru, tuvumā.
- Pievērsiet uzmanību tam, lai pārtika atrastos aizvērtos traukos.
- Piezīme par iekārtām ar saldēšanas kameru. Saldēšanas kamerā varat saglabāt maksimālo ēdiena daudzumu, izņemot no tās plauktu vai atvilktni. Norādītā saldēšanas kameras enerģijas patēriņa vērtība ir noteikta iekārtai ar izņemtu plauktu vai atvilktni un maksimālo noslodzi. Nepastāv nekāds risks, izmantojot plauktu vai atvilktni atbilstoši sasaldējamās pārtikas formai un izmēram.
- Sasaldētās pārtikas atļaidināšana ledusskapja nodalījumā gan ietaupīs elektroenerģiju, gan saglabās pārtikas kvalitāti.

3 Uzstādīšana

⚠ Lūdzu ņemt vērā, ka ražotājs neuzņemas atbildību, ja instrukciju rokasgrāmatā iekļautā informācija netiek ievērota.

Lietas, kas jāapsver, atkārtoti pārvietojot ledusskapi

1. Jūsu ledusskapim pirms jebkuras transportēšanas ir jābūt iztukšotam un iztīrītam.
2. Ledusskapja plauktiem, piederumiem, atvilktnēm utt. pirms atkārtotas iepakojšanas ir jābūt cieši nostiprinātiem ar līmlenti, lai tos nodrošinātu pret jebkādiem triecieniem.
3. Iepakojumam ir jābūt cieši nostiprinātam ar virvēm un līmlentēm, un jāievēro uz iepakojuma norādītie transportēšanas noteikumi.

Lūdzu, neaizmirstiet...

Ikviens pārstrādātais materiāls ir svarīgs avots dabai un mūsu nacionālajiem resursiem. Ja jūs vēlaties nodot iepakojuma materiālu otrreizējai pārstrādei, papildu informāciju varat iegūt no vides aizsardzības organizācijām vai vietējās varas pārstāvjiem.

Pirms ledusskapja izmantošanas

Pirms ledusskapja ieslēgšanas pārbaudiet šādas lietas.

1. Vai ledusskapja iekšpuse ir tīra un gaiss tā aizmugurē var brīvi cirkulēt?
2. Lūdzu, uzlieciet 2 plastmasas ķīļus, kā parādīts attēlā. Plastmasas ķīļi nodrošinās nepieciešamo attālumu starp ledusskapi un sienu, lai notiktu gaisa cirkulācija. (Attēls dots tikai piemēram, un tas precīzi neatbilst jūsu izstrādājuma izskatam.)

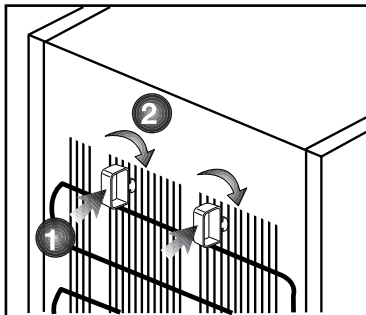

3. Izīriet ledusskapja iekšpusi, kā ieteikts sadaļā "Apkope un tīrīšana".
4. Pievienojiet ledusskapi sienas kontaktligzdai. Kad ledusskapja durvis tiks atvērtas, tad iedegsies ledusskapja nodalījuma iekšējais apgaismojums.
5. Būs dzirdams troksnis, jo kompresors sāks darboties. Troksni var radīt arī šķidrums un gāzes, kas atrodas dzesēšanas sistēmā, pat tad, ja kompresors nedarbojas, un tas ir normāli.
6. Ledusskapja priekšējās malas var būt siltas. Tas ir normāli. Šīm vietām ir jābūt siltām, lai izvairītos no kondensācijas.

Pievienošana elektrotīklam

Pievienojiet iekārtu iezemētai kontaktligzdai, kas aizsargāta ar atbilstošas jaudas drošinātāju.

Svarīgi!

- Savienojumam jāatbilst nacionālajiem noteikumiem.
- Pēc uzstādīšanas spēka kabeļa spraudkontakta jābūt viegli pieejamam.
- Norādītajam spriegumam jāatbilst jūsu elektrotīkla spriegumam.
- Savienošanai nedrīkst tikt izmantoti pagarinātāji vai sadalītāji.

⚠ A Bojāto spēka kabeli jānomaina sertificētam elektriķim.

⚠ Iekārtu nedrīkst izmantot, kamēr tā nav salabota! Pastāv elektriskās strāvas trieciena risks!

Atbrīvošanās no iepakojuma

Iepakojuma materiāli var būt bīstami bērniem. Glabājiet iepakojuma materiālus bērniem nepieejamā vietā vai atbrīvojieties no tiem atbilstoši noteikumiem par atkritumu apglabāšanu un pārstrādi. Tos nedrīkst izmest kopā ar parastiem sadzīves atkritumiem.

Ledusskapja iepakojums ir izgatavots no otrreizēji pārstrādājamiem materiāliem.

Atbrīvošanās no vecā ledusskapja

Atbrīvojieties no vecā ledusskapja, nenodarot kaitējumu videi.

- Par atbrīvošanos no ledusskapja varat konsultēties ar pilnvarotu izplatītāju vai vietējās pašvaldības atkritumu savākšanas centru.

Pirms atbrīvošanās no ledusskapja, nogrieziet spraudkontakta un, ja uz durvīm ir slēdzenes, padariet tās neizmantojamas, lai pasargātu bērnus no jebkādām briesmām.

Novietošana un uzstādīšana

⚠ Ja ledusskapja uzstādīšanas telpā durvis ir par šauru, lai ledusskapi pa tām ievietotu, sazinieties ar pilnvarotu pakalpojuma sniedzēju, lai izņemtu ledusskapja durvis un ievietotu ledusskapi pa durvīm sāniski.

1. Uzstādiet ledusskapi vietā, kurā to iespējams viegli izmantot.
2. Neturiet ledusskapi karstuma avotu tuvumā, mitrās vietās un tiešā saules gaisma.
3. Lai nodrošinātu efektīvu darbību, apkārt ledusskapim ir jābūt pietiekamai ventilācijai. Ja ledusskapis ir jāievieto sienas nišā, jābūt vismaz 5 cm attālumam no griestiem un 5 cm attālumam no sienas. Ja grīda ir klāta ar paklāju, iekārtai jāatrodas vismaz 2,5 cm virs grīdas.
4. Novietojiet ledusskapi uz līdzenas grīdas virsmas, lai izvairītos no vibrācijas.
5. Neturiet ledusskapi vietās, kur ārējās vides temperatūra ir zemāka par 10°C.

Apgaismojuma lampas nomainīa

Lai nomainītu ledusskapja apgaismojuma lampu, lūdzu, sazinīeties ar pilnvarotu pakalpojuma sniedzēju.

Kājiņu noregulēšana

Ja ledusskapis nav stabils

Varat ledusskapi novietot stabili, pagriežot priekšējās kājiņas, kā parādīts attēlā. Stūris, kurā atrodas kāja, tiek nolaists uz leju, ja tiek pagriezts melnās bultiņas virzienā, un pacelts uz augšu, ja tiek pagriezts pretējā virzienā. Otrās personas palīdzība, viegli paceļot saldētāju, atvieglinās šo procesu.

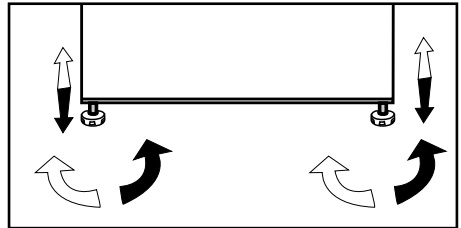

4 Sagatavošana

- i** Ledusskapis ir uzstādāms vismaz 30 cm attālumā no karstuma avotiem, piemēram, plīts virsmām, krāsnīm, centrālās apkures radiatoriem un plītiem, un vismaz 5 cm attālumā no elektriskajām krāsnīm, un to nedrīkst novietot tiešā saules gaismā.
- i** Ledusskapja uzstādīšanas telpas temperatūrai ir jābūt vismaz 10° C. Ledusskapja izmantošana zemākā temperatūrā nav ieteicama tā efektivitātes samazināšanās dēļ.
- i** Lūdzu, pārliecinieties, ka ledusskapja iekšpuse ir rūpīgi iztīrīta.
- i** Ja ir jāuzstāda divi blakus esoši ledusskapji, starp tiem jānodrošina vismaz 2 cm atstarpe.
- i** Kad ledusskapis tiek iedarbināts pirmo reizi, lūdzu, ievērojiet šīs instrukcijas pirmo sešu darbības stundu laikā.
 - Durvis nevajadzētu atvērt pārāk bieži.
 - Ledusskapi nevajadzētu ieslēgt tukšu, bez ievietotas pārtikas.
 - Neatvienojiet ledusskapja spraudkontakta no barošanas avota. Elektroapgādes traucējumu gadījumā, lūdzu, skatiet brīdinājumus sadaļā "Ieteicamie problēmu risinājumi".
- i** Oriģinālo iepakojumu un putuplastu vajadzētu saglabāt iekārtas transportēšanai vai pārvietošanai nākotnē.

5 Ledusskapja izmantošana

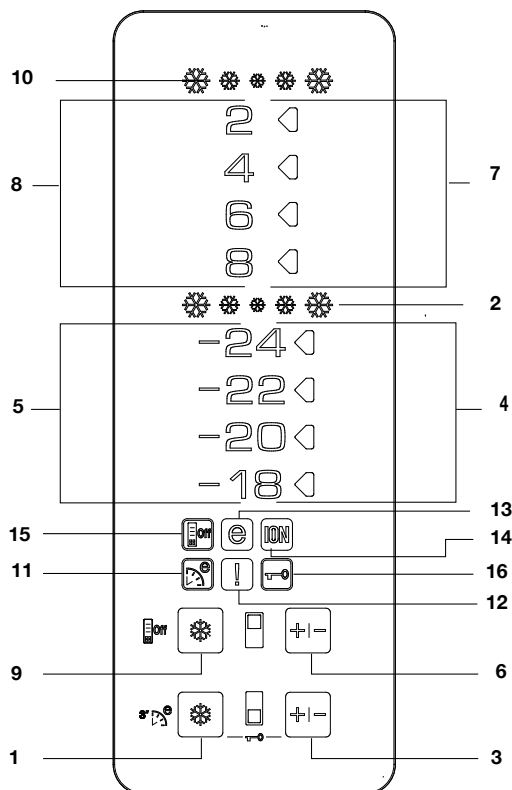

Indikatoru panelis

1 - Funkcija "Quick Freeze"

Kad funkcija "Quick Fridge" ir ieslēgta, tad deg tās indikators. Lai atceltu šo funkciju, vēlreiz nospiediet pogu "Quick Freeze". "Quick Freeze" indikators nodzisis un atkal tiks izmantoti parastie iestatījumi. Ja neatcelsiet "Quick Freeze" funkciju, tad tā tiks automātiski atcelta pēc 4 stundām vai arī brīdī, kad saldēšanas kamera būs atdzisusi līdz vēlamajai temperatūrai.

Ja vēlaties sasaldēt lielu daudzumu svaigas pārtikas, nospiediet pogu "Quick Freeze" pirms pārtikas ievietošanas saldēšanas kamerā. Ja ar nelielu intervālu atkārtoti piespiedīsiet pogu "Quick Freeze", tad elektroniskās shēmas aizsardzība būs aktivizēta un kompresora darbība vēl nesāksies.

Šī funkcija netiek atcelta, ja rodas elektroapgādes traucējumi un barošana ir pārtraukta.

2 - “Quick Freeze” indikators

Kad funkcija “Quick Freeze” ir aktivizēta, tad šī ikona mirgo.

3 - Saldētavas iestatīšanas funkcija

Šī funkcija ļauj iestatīt saldēšanas kameras temperatūru. Nospiediet šo pogu, lai iestatītu saldēšanas kameras temperatūru kā -18, -20, -22 un -24 grādus.

4- Saldēšanas kameras temperatūras iestatīšanas indikators

Norāda iestatīto saldēšanas kameras temperatūru.

5- Saldēšanas kameras temperatūras indikators

-24, -22, -20 un -18 grādu indikatori deg nepārtraukti.

6- Ledusskapja iestatīšanas funkcija

Šī funkcija ļauj iestatīt ledusskapja nodalījuma temperatūru. Nospiediet šo pogu, lai iestatītu ledusskapja nodalījuma temperatūru kā 8, 6, 4 un 2 grādus.

7 - Ledusskapja temperatūras iestatīšanas indikators

Norāda iestatīto ledusskapja nodalījuma temperatūru.

8 - Ledusskapja nodalījuma temperatūras indikators

8, 6, 4 un 2 grādu indikatori deg nepārtraukti.

9 - Funkcija “Quick Fridge”

Kad ir nospiesta poga “Quick Fridge”, temperatūra nodalījumā būs zemāka par iestatītajām vērtībām. Šo funkciju var izmantot, lai ledusskapja nodalījumā

ievietoto pārtiku strauji atdzesētu. Ja vēlaties sasaldēt lielu daudzumu svaigas pārtikas, ieteicams šo funkciju aktivizēt pirms pārtikas ievietošanas ledusskapī. Kamēr funkcija “Quick Fridge” būs aktivizēta, degs tās indikators. Lai atceltu šo funkciju, vēlreiz nospiediet pogu “Quick Fridge”. “Quick Fridge” indikators nodzisis un atkal tiks izmantoti parastie iestatījumi. Ja neatcelsiet “Quick Fridge” funkciju, tad tā tiks automātiski atcelta pēc 2 stundām vai arī brīdī, kad ledusskapja nodalījums būs atdzisis līdz vēlamajai temperatūrai.

Šī funkcija netiek atcelta, ja rodas elektroapgādes traucējumi un barošana ir pārtraukta.

10 - “Quick Fridge” indikators

Kad funkcija “Quick Fridge” ir aktivizēta, tad šī ikona mirgo.

11 - Funkcija “Eco-Fuzzy” (īpaša ekonomiska lietošana)

Nospiediet un 3 sekundes turiet pogu “Quick Freeze” un aktivizējiet funkciju “Eco-Fuzzy”. Ne vēlāk kā pēc 6 stundām ledusskapis sāks darboties pašā ekonomiskākajā režīmā. Kamēr šī funkcija ir aktivizēta, degs ekonomiskas lietošanas indikators. Vēlreiz nospiediet un 3 sekundes turiet pogu “Quick Freeze” un aktivizējiet funkciju “Eco-Fuzzy”.

12 - Augstas temperatūras/Kļūdas brīdinājuma indikators

Tas iedegas atteices un augstas ledusskapja temperatūras vai arī kļūdas brīdinājuma laikā.

13 - Ekonomiskas lietošanas indikators

Ekonomiskās lietošanas indikators iedegas, kad saldēšanas kameras temperatūra ir iestatīta kā -18°C. Ekonomiskās lietošanas indikators nodziest, kad izvēlēta funkcija “Quick Fridge” vai “Quick Freeze”.

14 - Jonizētāja gaismas indikators

Indikators deg nepārtraukti. Šis gaismas indikators norāda, ka ledusskapis ir aizsargāts pret baktērijām.

15- Enerģijas taupīšanas režīms

Nospiežot šo pogu, iedegsies enerģijas taupīšanas ikona un enerģijas taupīšanas funkcija būs aktivizēta. Ja enerģijas taupīšanas funkcija ir aktīva, tad visas izslēgsies visas displejā redzamās ikonas, atskaitot enerģijas taupīšanas ikonu. Ja tiek nospiesta kāda cita poga vai atvērtas durvis, kamēr enerģijas taupīšanas funkcija ir aktīva, tad šī funkcija tiks atcelta un displejā atkal parādīsies visas parastās ikonas. Ja vēlreiz nospiedīsiet šo pogu, tad enerģijas taupīšanas ikona nodzīsīs un enerģijas taupīšanas funkcija vairs nebūs aktīva.

16- Taustiņu bloķēšanas režīms

Vienlaikus nospiediet un 3 sekundes pieturiet pogas Quick Freeze un FRZ Set. Taustiņu bloķēšanas ikona iedegsies un taustiņu bloķēšanas režīms būs aktivizēts. Kamēr taustiņu bloķēšanas režīms būs aktīvs, pogas nedarbosies. Vēlreiz nospiediet un 3 sekundes pieturiet pogas Quick Freeze un FRZ Set. Taustiņu bloķēšanas ikona nodzīsīs, un taustiņu bloķēšanas režīms tiks atcelts.

Brīdinājums par durvju atvēršanu

Ja iekārtas ledusskapja nodalījuma durvis paliks atvērtas ilgāk nekā 1 minūti, tad atskanēs brīdinājuma signāls. Šis skaņas signāls apklusīs, nospiežot jebkuru indikatora pogu vai aizverot durvis.

Duāla dzesēšanas sistēma:

Ledusskapim ir divas atsevišķas dzesēšanas sistēmas, kas atdzesē svaigās pārtikas nodalījumu un saldēšanas kameru. Tādejādi, svaigās pārtikas nodalījuma un saldēšanas kameras nodaļas gaiss nesajaucas. Šo divu atsevišķo dzesēšanas sistēmu dēļ dzesēšanas ātrums ir daudz ātrāks nekā citos ledusskapjos. Nodalījumos esošā smaka nesajaucas. Atlaidināšana notiek atsevišķi, tādēļ nodrošināta arī elektroenerģijas papildu ietaupīšana.

Svaigas pārtikas sasaldēšana

- Pirms pārtikas ievietošanas ledusskapī to ieteicams iefīt vai pārsegt.
- Pirms ievietošanas ledusskapī karsta pārtika ir jāatdzesē līdz istabas temperatūrai.
- Pārtikai, ko vēlaties sasaldēt, ir jābūt svaigai un labas kvalitātes.
- Pārtika ir jāsadala porcijās atbilstoši ģimenes ikdienas vai ēdienreizu patēriņa vajadzībām.
- Pārtika ir hermētiski jāiepako, lai izvairītos no tās izžūšanas, pat ja tā ir jāuzglabā īsu laiku.
- Iepakošanai izmantotajiem materiāliem ir jābūt nepļīstošiem, aukstumam, mitrumam, smakam, eļļu un skābju necaurlaidīgiem un hermētiskiem. Tiem jābūt arī labi aizvērtiem un ražotiem no viegli izmantojamiem materiāliem, kas piemēroti dzīvajai sasaldēšanai.

Saldēšanas kameras noregulēšana	Ledusskapja nodalījuma noregulēšana	Paskaidrojumi
-18 °C	4 °C	Tas ir parasti ieteicamais iestatījums.
-20,-22 vai -24 °C	4 °C	Šie iestatījumi ir ieteicami, kad apkārtējā temperatūra pārsniedz 30° C.
Funkcija "Quick Freeze"	4 °C	Izmantojiet, kad vēlaties sasaldēt pārtiku īsā laikā. Pēc šī procesa pabeigšanas ledusskapis atgriezīsies iepriekšējā režīmā.
-18 °C vai aukstāks	2 °C	Ja jums šķiet, ka ledusskapja nodalījums nav pietiekoši auksts karstuma vai biežas durvju virināšanas dēļ.
-18 °C vai aukstāks	Funkcija "Quick Fridge"	Jūs varat to izmantot, ja ledusskapja nodalījums ir pārpildīts vai ja vēlaties strauji atdzesēt pārtiku. Ieteicams aktivizēt funkciju "Quick Fridge" 4-8 stundas pirms pārtikas ievietošanas ledusskapī.

- Sasaldējamā pārtika ir jāievieto saldēšanas kamerā. (Tā nedrīkst nonākt saskarē ar iepriekš sasaldētiem produktiem, jo var izraisīt to daļēju atkušanu. Produkta sasaldēšanas kapacitāte ir norādīta ledusskapja tehniskajā specifikācijā.)
 - Jāievēro uzglabāšanas laiks, kas norādīts informācijā par dziļo saldēšanu.
 - Saldēto pārtiku jāizmanto uzreiz pēc atļaidināšanas un nekādā gadījumā nedrīkst atkārtoti sasaldēt.
 - Lūdzu, ievērojiet šos norādījumus, lai iegūtu vislabākos rezultātus.
1. Nesasaldējiet pārāk lielu pārtikas daudzumu vienā reizē. Pārtikas kvalitāte vislabāk saglabāsies tad, ja tā tiks pēc iespējas ātrāk pilnīgi sasaldēta.
 2. Siltas pārtikas ievietošana saldēšanas kamerā liek dzesēšanas sistēmai nepārtraukti darboties, līdz pārtika ir sasaldēta.
 3. Uzmanieties, un nenovietojiet vienkopus jau sasaldētu pārtiku un svaigu pārtiku.

leiteikumi par sasaldētas pārtikas uzglabāšanu

- Iepakota, komerciāli saldēta pārtika ir jāuzglabā saskaņā ar ražotāja norādījumiem par  (4 zvaigžņu) saldētas pārtikas uzglabāšanas nodalījuma izmantošanu.
- Lai garantētu saldētās pārtikas ražotāja un pārdevēja nodrošinātās augstās kvalitātes saglabāšanu, jāatceras šādas lietas.
 1. Pēc iespējas ātrāk pēc iepakojumu iegādes tos ievietojiet saldētavā.
 2. Pārliecinieties, ka saturs ir marķēts un datēts.
 3. Nepārsniedziet "Izlietot līdz" vai "Izlietošanas termiņa" datumus, kas norādīti uz iepakojuma.

Ja radušies strāvas padeves traucējumi, neveriet valjā saldēšanas kameras durvis. Pat tad, ja elektropadeves traucējumi ilgs līdz sadaļā "Ledusskapja tehniskā specifikācija" norādītajam "temperatūras palielināšanās laikam", tas neietekmēs sasaldēto pārtiku. Ja elektropadeves traucējumi ir ilgāki, tad pārtika ir jāpārbauda, un, ja nepieciešams, nekavējoties jāizmanto vai jāpagatavo un atkārtoti jāsasaldē.

Atļaidināšana

Ledusskapja nodalījuma atļaidināšana notiek automātiski.

Pārtikas ievietošana

Saldēšanas kameras plaukti	Dažāda saldēta pārtika, teiksim, gaļa, zivis, saldējums, dārzeņi utt.
Olu turētājs	Olas
Ledusskapja nodalījuma plaukti	Ēdiens katlos/pannās, pārsegtos šķīvjos un noslēgtos traukos
Ledusskapja nodalījuma durvju plaukti	Nelieli un iepakoti produkti vai dzērieni (teiksim, piens, augļu sula un alus)
Augļu nodalījums	Augļi un dārzeņi
“Freshzone” (svaigās pārtikas) nodalījums	Delikateses (siers, sviests, salami utt.)

Informācija par dziļo saldēšanu

Lai saglabātu pārtikas labo kvalitāti, tā pēc ievietošanas ledusskapī ir pēc iespējas ātrāk jāsasaldē.

TSE normatīvs pieprasa (atbilstoši zināmiem mērījumu noteikumiem), lai ledusskapis 24 stundu laikā uz katriem 100 litriem saldēšanas kameras tilpuma 32° C ārējās vides temperatūrā sasaldētu vismaz 4,5 kg pārtikas līdz -18° C vai zemākai temperatūrai.

Pārtikas ilgstoša saglabāšana ir iespējama tikai -18° C vai zemākā temperatūrā.

Jūs varat saglabāt pārtiku svaigu daudzus mēnešus (-18° C vai zemākā dziļās saldēšanas temperatūrā).

BRĪDINĀJUMS! ⚠

- Pārtika ir jāsadala porcijās atbilstoši ģimenes ikdienas vai ēdienreižu patēriņa vajadzībām.
- Pārtika ir hermētiski jāiepako, lai izvairītos no tās izžūšanas, pat ja tā ir jāuzglabā īsu laiku.

Iepakošanai nepieciešamie materiāli:

- Aukstumizturīga līmlente
- Pielīmējama etiķete
- Gumijas gredzeni
- Pildspalva

Iepakošanai izmantotajiem materiāliem ir jābūt nepļīstošiem, aukstumam, mitrumam, smaku, eļļu un skābju necaurļaidīgiem.

Sasaldējamā pārtika nedrīkst nonākt saskarē ar iepriekš sasaldētiem produktiem, lai novērstu to daļēju atkušānu.

Vienmēr vadieties pēc vērtībām, kas norādītas uzglabāšanas laika tabulās.

Saldēto pārtiku jāizmanto uzreiz pēc atlaidināšanas un nekādā gadījumā nedrīkst atkārtoti sasaldēt.

Smakas filtrs

Ledusskapja nodalījuma gaisa vadā esošais smakas filtrs novērš nepatīkamas smakas izveidošanos ledusskapī.

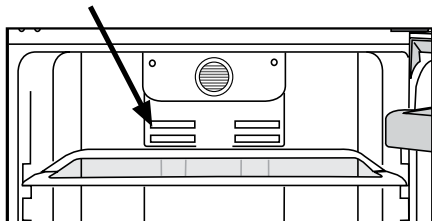

Higiēna - Jons

Higiēna+: Fotokatalizatora filtrs ledusskapja gaisa vadā palīdz attīrīt ledusskapī esošo gaisu. Šis filtrs samazina arī sliktu smaku.

Jons+: Jonizators, kas atrodas ledusskapja gaisa vadā, jonizē gaisu. Ar šīs sistēmas palīdzību tiek samazināts gaisā esošo baktēriju un to radīto smaku daudzums.

Nulles grādu temperatūras nodalījums

Šis nodalījums paredzēts lēni atlaidināmas saldētas pārtikas (gaļas, zivju, vistas utt.) uzglabāšanai. Nulles grādu temperatūras nodalījums ir visaukstākā vieta ledusskapī, kurā piena produkti (siers, sviests), gaļa, zivis vai mājputnu gaļa var tikt uzglabāta ideālos apstākļos. Šajā nodalījumā nevajadzētu likt dārzeņus un/vai augļus.

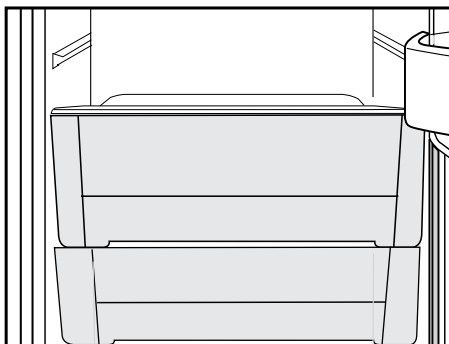

Ūdens automāts

*izvēles iespēja

Ūdens automāts ir ļoti noderīga funkcija atdzesēta ūdens iegūšanai, neatverot ledusskapja durvis. Retāka ledusskapja durvju atvēršana ļaus ietaupīt enerģiju.

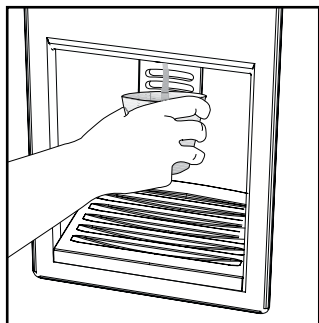

Ūdens automāta izmantošana

Nospiediet ūdens automāta sviru ar glāzi. Pēc sviras atlaišanas ūdens automāts pārtrauks darboties.

Lietojot ūdens automātu, maksimālo plūsmu var panākt līdz galam nospiežot sviru. Lūdzu, atcerieties, ka ūdens automāta plūsmas lielums ir atkarīgs no sviras piespiešanas pakāpes.

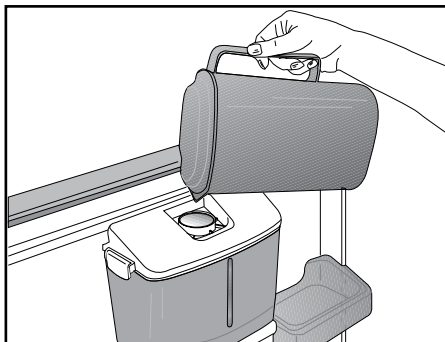

Kad ūdens līmenis glāzē/traukā palielinās, mazliet samaziniet spiedienu uz sviru, lai izvairītos no ūdens pārlīšanas pāri malām. Ja viegli piespiedīsiet sviru, ūdens pilēs. Tas ir normāli un nenorāda uz bojājumu.

Ūdens automāta tvertnes piepildīšana

Atveriet ūdens tvertnes vāku, kā parādīts attēlā. Ieļļiet tīru dzeramo ūdeni bez piemaisījumiem. Aizveriet vāku.

Lai novērstu nejaušu ūdens izplūdi, ieteicams ūdens automātu noslēgt.

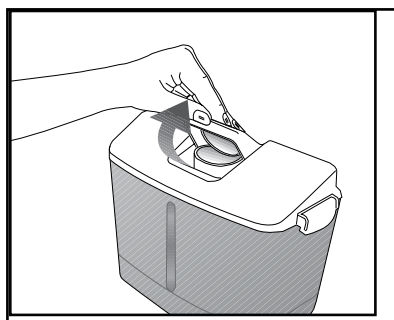

Brīdinājums!

- Neieplūdiet ūdens tvertnē šķidrumu, kas nav dzeramais ūdens. Tādi dzērieni kā augļu sula, gāzētie un alkoholiskie dzērieni nav piemēroti izmantošanai ūdens automātā. Šādu citu šķidrumu ielešana ūdens automātā to neatgriezeniski sabojās. Šādas izmantošanas rezultātā garantija zaudē spēku. Šāda veida dzērienos/šķidrumos esošās ķīmiskās vielas un

piedevas var sabojāt ūdens tvertni.

- Izmantojiet tikai tīru dzeramo ūdeni bez piemaisījumiem.
- Ūdens automāta tvertnes tilpums ir 2,2 litri (3,8 pintes). Nepārpildiet to.
- Nospiediet ūdens automāta sviru ar cieta materiāla glāzi. Ja izmantojiet vienreizējās lietošanas plastmasas glāzes, piespiediet sviru ar pirkstiem, novietojot tos starp glāzi un sviru.
- Drošības slēdzens ir paredzēta ūdens tvertnes piepildīšanas atvieglošanai un vienlaikus neļauj maziem bērniem spēlēties ar ūdens automātu.

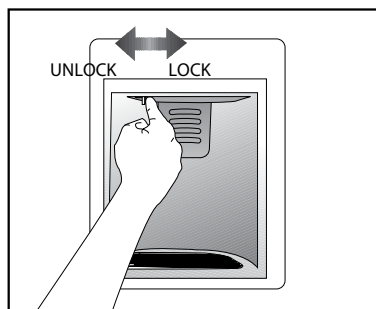

Ūdens tvertnes tīrīšana

Atbrīvojiet ūdens tvertnes vāku, atverot abās pusēs esošos aizturus. Noņemiet ūdens tvertni un notīriet ar siltu un tīru ūdeni. Ielieciet ūdens tvertni atpakaļ tās ligzdā, uzlieciet tvertnes vāku un aizveriet aizturus.

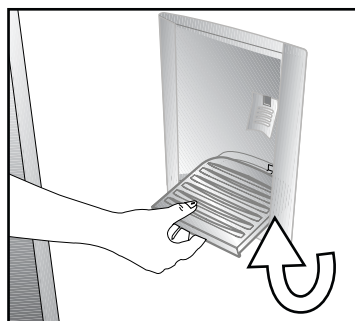
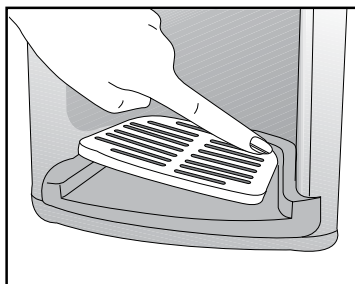
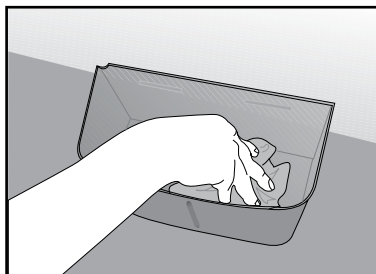
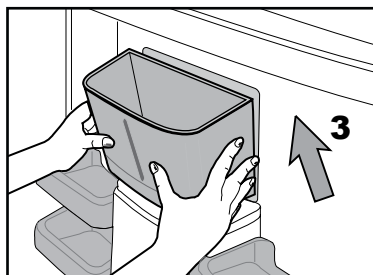
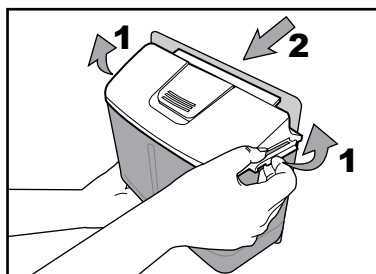

Pārliecinieties, ka tīrīšanas laikā noņemtās daļas (ja tādas ir) pareizi uzstādītas tām paredzētajās vietās. Pretējā gadījumā var rasties ūdens noplūde.

Svarīgi!

Ūdens tvertnes un ūdens automāta sastāvdaļas nedrīkst mazgāt trauku mazgājamajā mašīnā.

Ūdens paplāte

Ūdens, kas nopil, lietojot ūdens automātu, sakrājas notekpaplātē. Izņemiet notekpaplāti, pavelkot to savā virzienā, un regulāri to tīriet.

Izņemiet plastmasas sietfiltru, saspiežot tā sānus.

Izņemiet ūdens vārstu no ūdens tvertnes. Ievietojot to atpakaļ, pārliecinieties, ka blīve atrodas savā vietā.

6 Apkope un tīršana

- ⚠ Nekādā gadījumā tīršanai neizmantojiet gazolinu, benzīnu vai līdzīgas vielas.
- ⚠ Mēs iesakām iekārtu pirms tīršanas atvienot no barošanas avota.
- ⚠ Nekad tīršanai neizmantojiet asus abrazīvus instrumentus, ziepes, mājsaimniecības tīršanas līdzekļus, mazgāšanas līdzekļus un pulējamo vasku.
- ℹ Notīriet ledusskapja korpusu ar remdenu ūdeni, un noslaukiet to sausu.
- ℹ Izmantojiet mīkstu drāniņu, kas samitrināta 0,57 l ūdens un 1 tk. sodas šķīdumā, un izgriezta, lai iztīrītu iekšpusi, pēc tam noslaukiet to sausu.
- ⚠ Pievērsiet uzmanību tam, lai ūdens neiekļūtu lampas ietvarā un citās elektriskās iekārtās.
- ⚠ Ja ledusskapis netiek izmantots ilgāku laiku, atvienojiet spēka kabeli, izņemiet visu pārtiku, iztīriet to un atstājiet durvis pusvīrus.
- ℹ Regulāri pārbaudiet durvju blīvējumu, lai pārliecinātos, ka tas ir tīrs un tajā nav sakrājušās pārtikas daļiņas.
- ⚠ Lai izņemtu durvju plauktus, izņemiet visu saturu un tad paceliet plauktus no apakšpuses uz augšu.

Plastmasas virsmu aizsargāšana

- ℹ Nelieciet ledusskapī šķidrās eļļas vai eļļā gatavotus ēdienus nenoslēgtos traukos, jo tie bojā ledusskapja plastmasas virsmas. Ja uz plastmasas virsmām izlīst vai izsmērējas eļļa, uzreiz notīriet un noskalojiet attiecīgo vietu ar siltu ūdeni.

7 Ieteicamie problēmu risinājumi

Lūdzu, pārskatiet šo sarakstu pirms sazināšanās ar apkopes centru. Tas var ietaupīt jūsu laiku un naudu. Šajā sarakstā ietvertas bieži sastopamas problēmas, kas nav saistītas ar defektīvu ražojumu vai defektīva materiāla izmantošanu. Jūsu iekārtai var nebūt visas šeit aprakstītās funkcijas.

Ledusskapis nedarbojas.

- Vai ledusskapis ir pareizi pievienots strāvas avotam? Ievietojiet spraudkontakta sienas kontaktligzdā.
- Vai nav izdedzis drošinātājs kontaktligzdai, kurai pievienots ledusskapis, vai arī izsists galvenais drošinātājs? Pārbaudiet drošinātāju.

Kondensācija uz ledusskapja nodalījuma sānu sienas. (MULTI ZONE, COOL CONTROL un FLEXI ZONE).

- Ļoti zema ārējā temperatūra. Bieža durvju atvēršana un aizvēršana. Ļoti liels mitrums apkārtējā telpā. Tiek atvērtos traukos uzglabāta pārtika, kas satur šķidrumu. Durvis atstātas pusvīrus. Termostata iestatīšana zemākai temperatūrai.
- Samaziniet laiku, kad durvis tiek turētas atvērtas, vai retāk izmantojiet ledusskapi.
- Pārklājiet atvērtos traukos uzglabāto pārtiku ar piemērotu materiālu.
- Noslaukiet kondensātu ar sausu audumu un pārbaudiet, vai tas saglabājas.

Kompresors nedarbojas

- Kompresora termiskā aizsardzība atslēgsies pēkšņu elektroapgādes traucējumu gadījumā vai arī pieslēgšanas-atslēgšanas laikā, jo dzesēšanas šķidrums ledusskapja dzesēšanas sistēmā nebūs sabalansēts. Ledusskapis sāks darboties pēc aptuveni 6 minūtēm. Lūdzu, sazinieties ar apkopes centru, ja ledusskapis nesāk darboties pēc šī laika perioda paiēšanas.
- Ledusskapis izpilda atlaidināšanas ciklu. Tas ir normāli ledusskapim, kas veic pilnīgi automātisku atlaidināšanu. Atlaidināšanas cikls periodiski atkārtojas.
- Ledusskapis nav pievienots kontaktligzdai. Pārbaudiet, vai spraudkontakts ir pareizi iesprausts kontaktligzdā.
- Vai temperatūras noregulēšana ir veikta pareizi?
- Iespējams pārtraukta elektrības padeve.

Ledusskapis darbojas bieži vai ilgu laiku.

- Iespējams jaunais ledusskapis ir platāks par iepriekšējo. Tas ir visai normāli. Lieli ledusskapji darbojas ilgāku laika periodu.
- Iespējams ir augsta apkārtējā istabas temperatūra. Tas ir visai normāli.
- Iespējams ledusskapis ir nesen ieslēgts vai tajā nesen ievietota pārtika. Ledusskapja pilnīga atdzesēšana var notikt pāris stundas ilgāk.
- Nesen ledusskapī ievietots liels daudzums karsta ēdiena. Karsts ēdiens izraisa ilgāku ledusskapja darbību, līdz tiek sasniegta droša uzglabāšanas temperatūra.
- Iespējams durvis tiek bieži atvērtas vai ilgstoši atstātas pusvīrus. Siltais gaiss, kas iekļūst ledusskapī, liek tam darboties ilgāku laiku. Atveriet durvis retāk.
- Iespējams ledusskapja nodalījuma durvis atstātas pusvīrus. Pārbaudiet, vai durvis ir cieši aizvērtas.
- Iestatīta ļoti zema ledusskapja temperatūra. Iestatiet augstāku ledusskapja temperatūru un gaidiet, līdz šī temperatūra tiek sasniegta.
- Ledusskapja vai saldēšanas kameras durvju blīvējums var būt nefīrs, nodilis, iepļīsis vai nepareizi novietots. Notīriet vai nomainiet blīvējumu. Bojāts/ieplīsis blīvējums liek ledusskapim darboties ilgāku laiku, lai saglabātu esošo temperatūru.

Saldēšanas kameras temperatūra ir ļoti zema, bet ledusskapja temperatūra ir apmierinoša.

- Iestatīta ļoti zema saldētavas temperatūra. Iestatiet augstāku saldētavas temperatūru un pārbaudiet.

Ledusskapja temperatūra ir ļoti zema, bet saldēšanas kameras temperatūra ir apmierinoša.

- Iespējams iestatīta ļoti zema ledusskapja temperatūra. Iestatiet augstāku ledusskapja temperatūru un pārbaudiet.

Pārtika, kas atrodas ledusskapja nodalījumā atvilktnēs, sasalst.

- Iespējams iestatīta ļoti zema ledusskapja temperatūra. Iestatiet augstāku ledusskapja temperatūru un pārbaudiet.

Ledusskapis vai saldēšanas kameras temperatūra ir ļoti augsta.

- Iespējams iestatīta ļoti augsta ledusskapja temperatūra. Ledusskapja temperatūra ietekmē saldētavas temperatūru. Mainiet ledusskapja vai saldētavas temperatūru, līdz tā ir piemērota.
- Iespējams durvis tiek bieži atvērtas vai ilgstoši atstātas pusvīrus.
- Iespējams durvis ir atstātas pusvīrus. Cieši aizveriet durvis.
- Nesen ledusskapī ievietots liels daudzums karsta ēdiena. Gaidiet, līdz ledusskapis vai saldētava sasniedz vēlamu temperatūru.
- Ledusskapis var būt nesen ieslēgts. Ledusskapja pilnīga atdzesēšana prasa laiku.

Darbības troksnis palielinās, kad ledusskapis darbojas.
<ul style="list-style-type: none"> • Ledusskapja veiktspēja var mainīties atkarībā no ārējās temperatūras izmaiņām. Tas ir normāli un nav defekts.
Vibrācijas vai trokšņi.
<ul style="list-style-type: none"> • Grīda nav līdzena vai tā ir ļodzīga. Ledusskapis līgojas, ja tas tiek lēni pakustināts. Pārļiecinieties, ka grīda atrodas vienā līmenī un spēj noturēt ledusskapi. • Iespējams troksni rada uz ledusskapja noliktās lietas. Jānoņem lietas, kas atrodas uz ledusskapja.
No ledusskapja atskan trokšņi, kas atgādina šķidrums izlīšanu vai izšļākšanos.
<ul style="list-style-type: none"> • Atbilstoši ledusskapja darbības principiem tajā plūst šķidrums un gāze. Tas ir normāli un nav defekts.
Atskan troksnis, kas atgādina vēja pūšanu.
<ul style="list-style-type: none"> • Ledusskapja dzesēšanai tiek izmantoti ventilatori. Tas ir normāli un nav defekts.
Kondensācija uz ledusskapja iekšējām sienām.
<ul style="list-style-type: none"> • Karsti un mitri laika apstākļi palielina ledus un kondensāta veidošanos. Tas ir normāli un nav defekts. • Iespējams durvis ir atstātas pusvīrus. Pārļiecinieties, vai durvis ir cieši aizvērtas. • Iespējams durvis tiek bieži atvērtas vai ilgstoši atstātas pusvīrus.
Ledusskapja ārpusē vai starp durvīm rodas mitrums.
<ul style="list-style-type: none"> • Iespējams ir augsts gaisa mitrums. Mitros laika apstākļos tas ir normāli. Kad mitrums būs mazāks, kondensāts izžudīs.
Slikta smaka ledusskapī.
<ul style="list-style-type: none"> • Ledusskapja iekšpuse ir jāiztīra. Izfīriet ledusskapja iekšpusi ar sūkli, siltu ūdeni vai gāzētu ūdeni. • Iespējams smaku izraisa daži konteineri vai iepakojuma materiāli. Izmantojiet citus konteinerus vai citas markas iepakojuma materiālu.
Durvis nevar aizvērt.
<ul style="list-style-type: none"> • Pārtikas iepakojums var neļaut durvīm aizvērties. Pārvietojiet pakas, kas traucē durvīm. • Ledusskapis neatrodas pilnīgi vertikāli uz grīdas un tas līgojas, kad tiek nedaudz pakustināts. Noregulējiet pacelšanas skrūves. • Grīda nav vienā līmenī vai pietiekami izturīga. Pārļiecinieties, ka grīda atrodas vienā līmenī un spēj noturēt ledusskapi.
Augļu nodalījuma atvilktnes ir iesprūdušas.
<ul style="list-style-type: none"> • Iespējams pārtika pieskaras atvilktnes griestiem. Pārkārtojiet atvilktnē esošo pārtiku.

Прочтите это руководство перед началом эксплуатации!

Уважаемый покупатель!

Надеемся, что наше изделие, изготовленное на современном оборудовании и прошедшее тщательный контроль качества, будет хорошо служить вам.

Для этого перед началом эксплуатации внимательно изучите данное руководство и всегда держите его под рукой в качестве справочника.



Данное руководство

- Поможет вам быстро освоить этот прибор и безопасно им пользоваться.
- Прочтите это руководство перед установкой и эксплуатацией прибора.
- Соблюдайте инструкции, в особенности, правила техники безопасности.
- Храните руководство в легкодоступном месте, так как оно может понадобиться вам в будущем.
- Ознакомьтесь со всеми остальными документами, которые прилагаются к прибору.

Учтите, что данное руководство по эксплуатации может применяться и для других моделей.

Условные обозначения

В данном руководстве по эксплуатации используются следующие условные обозначения:

-  Важная информация или полезные советы по эксплуатации.
-  Предупреждение об опасности для жизни и имущества.
-  Предупреждение об опасном электрическом напряжении.

Переработка



На данное изделие нанесен символ избирательной сортировки для отходов электрического и электронного оборудования (WEEE).

Это значит, что с данным изделием следует обращаться в соответствии с Европейской Директивой 2002/96/ЕС с целью его переработки или разборки для уменьшения отрицательного воздействия на окружающую среду. За дополнительной информацией обратитесь в местные или региональные органы власти.

Электронная техника, не включенная в процесс избирательной сортировки отходов, представляет потенциальную опасность для окружающей среды и здоровья людей из-за наличия в ней опасных веществ.

1 Описание холодильника	3	4 Подготовка к работе	11
2 Важные указания по технике безопасности	4	5 Эксплуатация холодильника	12
Использование по назначению.....	4	Панель индикаторов.....	12
Приборы с раздатчиком охлажденной воды.....	6	Предупреждение об открытой двери.....	15
Безопасность детей.....	6	Двойная система охлаждения.....	15
Предупреждение органов здравоохранения.....	6	Замораживание свежих продуктов.....	15
Рекомендации по экономии электроэнергии.....	7	Рекомендации по хранению замороженных продуктов.....	16
3 Установка	8	Размещение продуктов.....	17
Правила транспортировки холодильника.....	8	Информация о глубоком замораживании.....	17
Подготовка к эксплуатации.....	8	Фильтр запахов.....	18
Подключение к электрической сети.....	8	Hygiene - Ion.....	18
Утилизация упаковки.....	9	Камера нулевой температуры.....	18
Выбрасывание старого холодильника.....	9	Раздатчик охлажденной воды.....	19
Выбор места и установка.....	9	*опция.....	19
Замена лампочки освещения.....	10	6 Обслуживание и чистка	22
Регулирование ножек.....	10	Защита пластмассовых поверхностей.....	22
		7 Рекомендации по устранению неисправностей	23

1 Описание холодильника

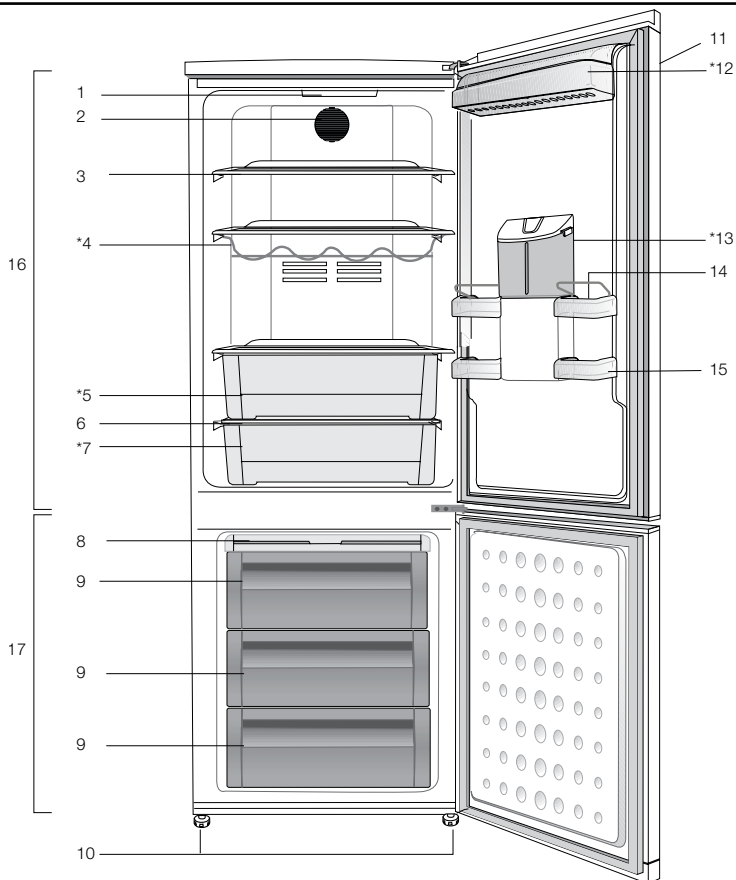

- | | |
|---|---|
| 1. Лампочка внутреннего освещения | 10. Регулируемые передние ножки |
| 2. Вентилятор | 11. Контроль управления и регулятор температуры |
| 3. Регулируемые полки корпуса | 12. Камера для молочных продуктов |
| 4. Полка для вин | 13. Раздатчик охлажденной воды |
| 5. Контейнер для овощей и фруктов | 14. Лотки для яиц |
| 6. Крышка контейнера для фруктов и овощей | 15. Полки на двери холодильной камеры |
| 7. Отделение охладителя | 16. Холодильная камера |
| 8. Лоток для льда | 17. Морозильная камера |
| 9. Отделение глубокого замораживания | *ДОПОЛНИТЕЛЬНО |

Иллюстрации в данной инструкции являются схематичными и могут не соответствовать вашей модели. Некоторые компоненты, которые не входят в состав приобретенного вами изделия, используются в других моделях.

2 Важные указания по технике безопасности

Обязательно ознакомьтесь со следующей информацией. Несоблюдение этих указаний может привести к травмированию людей или материальному ущербу. Кроме того, гарантийные обязательства и обязательства по эксплуатационной надёжности утратят силу. Срок службы приобретенного вами изделия составляет 10 лет. Это срок, в течение которого предоставляются запасные части, необходимые для нормальной работы изделия.

Использование по назначению

Это изделие предназначено для использования

- внутри помещений, например, в жилых домах;
 - в рабочих помещениях, например, в магазинах и офисах;
 - в других помещениях, например, в загородных домах, гостиницах, пансионатах.
- Этот прибор нельзя использовать вне помещений.

Общие правила техники безопасности

- При необходимости утилизировать или уничтожить изделие для получения нужной информации рекомендуется обратиться в фирменный сервисный центр, а также в местные органы власти.
- По всем вопросам, касающимся холодильника, обращайтесь в фирменный сервисный центр. Не вмешивайтесь в работу изделия и не разрешайте этого другим без уведомления фирменного сервисного центра.
- Приборы с морозильной камерой: ни в коем случае не ешьте мороженое и кубики льда сразу же после их извлечения из морозильной камеры!

Это может вызвать обморожение полости рта.

- Приборы с морозильной камерой: не помещайте напитки в бутылках и банках в морозильную камеру, так как они могут лопнуть.
- Не дотрагивайтесь до замороженных продуктов, так как они могут примерзнуть к рукам.
- Отключайте холодильник от сети перед чисткой или размораживанием.
- Ни в коем случае не используйте для чистки и размораживания холодильника пар или аэрозольные чистящие средства. В этом случае пар может попасть на электрические компоненты, что приведет к короткому замыканию или поражению электрическим током.
- Ни в коем случае не используйте холодильник или его части (например, дверь) в качестве подставки или опоры.
- Не используйте электрические приборы внутри холодильника.
- Не допускайте повреждения частей, в которых циркулирует хладагент, режущими или сверлильными инструментами. Хладагент может вырваться из пробитого испарителя, трубопроводов или покрытый поверхности и вызвать раздражение кожи и поражение глаз.
- Ни в коем случае не накрывайте и не закупоривайте вентиляционные отверстия холодильника.
- Ремонт электрического оборудования должны производить только квалифицированные специалисты. Ремонт, выполненный некомпетентными лицами, может создать опасность для потребителя.
- В случае неполадок во время эксплуатации, а также при проведении техобслуживания или ремонта отключите холодильник, выключив соответствующий предохранитель или вынув шнур питания из розетки.

- Не тяните за шнур питания, вынимая вилку из розетки.
- Крепкие спиртные напитки следует хранить плотно закрытыми в вертикальном положении.
- Ни в коем случае не храните в холодильнике емкости с горючими и взрывоопасными веществами.
- Ни в коем случае не используйте для ускорения процесса размораживания механические устройства или другие средства, кроме тех, которые рекомендованы производителем.
- Данный электроприбор не предназначен для использования лицами (включая детей) с ограниченными физическими, сенсорными и интеллектуальными возможностями либо не имеющими опыта и знаний. Они могут пользоваться электроприбором только под наблюдением лица, ответственного за их безопасность, или под его руководством.
- Ни в коем случае нельзя пользоваться неисправным холодильником. При возникновении вопроса обращайтесь к квалифицированному специалисту.
- Электрическая безопасность гарантируется только в том случае, если система заземления в вашем доме соответствует стандартам.
- Воздействие на прибор дождя, снега, солнца или ветра опасно с точки зрения электробезопасности.
- В случае повреждения шнура питания обратитесь в фирменный сервисный центр, чтобы не подвергать себя опасности.
- Ни в коем случае нельзя включать холодильник в розетку во время установки. Это может привести к тяжелым травмам или смерти.
- Этот холодильник предназначен только для хранения пищевых продуктов. Его нельзя использовать для каких-либо иных целей.
- Табличка с техническими характеристиками находится слева на внутренней стенке холодильника.
- Ни в коем случае нельзя подключать холодильник к электронным системам экономии электроэнергии, поскольку это может привести к его поломке.
- При наличии в холодильнике синей подсветки не смотрите на нее через оптические устройства.
- При отключении от электрической сети холодильника с ручным управлением подождите не менее 5 минут, прежде чем подключать его снова.
- В случае продажи прибора эту инструкцию по эксплуатации следует передать новому владельцу.
- При транспортировке холодильника оберегайте шнур питания от повреждений. Изгиб шнура питания может привести к возгоранию. Не ставьте на него тяжелые предметы. При подключении холодильника к электрической сети не прикасайтесь к вилке шнура влажными руками.

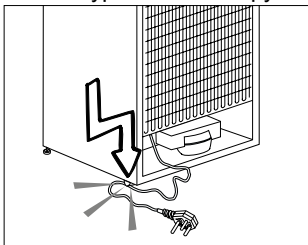

- Ни в коем случае не включайте холодильник в стенную розетку, если она плохо закреплена.
- Во избежание опасности не допускайте попадания воды на внешние или внутренние части холодильника.
- Во избежание пожара или взрыва не распыляйте рядом с холодильником воспламеняющиеся газы, например, пропан.
- Не ставьте сосуды с водой на холодильник, поскольку это может привести к поражению электрическим током или пожару.

- Не загружайте холодильник продуктами сверх меры. Если холодильник перегружен, при открытии двери продукты могут выпасть, что приведет к травме или повреждению холодильника. Ничего не кладите на холодильник, поскольку эти предметы могут упасть при открытии или закрытии двери.
- В холодильнике нельзя хранить вещества, требующие определенных температурных условий, такие как вакцины, термочувствительные медикаменты, материалы для научных исследований и т.п.
- Холодильник следует отключать от электрической сети, если он не будет использоваться в течение длительного времени. Неисправность шнура питания может привести к пожару.
- Необходимо регулярно очищать контакты вилки шнура питания. Несоблюдение этого правила может привести к пожару.
- Необходимо регулярно очищать контакты вилки шнура питания сухой тканью. Несоблюдение этого правила может привести к пожару.
- Если регулируемые ножки холодильника стоят неустойчиво, холодильник может сдвинуться с места. Чтобы предотвратить смещение холодильника, ножки должны быть правильно отрегулированы и жестко стоять на полу.
- При перемещении холодильника не держите его за ручку. В противном случае он может поломаться.
- При установке холодильника расстояние между ним и другим холодильником или морозильником должно составлять не менее 8 см. В противном случае боковые прилегающие стенки будут увлажняться.

Приборы с раздатчиком охлажденной воды

Давление в водопроводной линии не должно быть ниже 1 бара. Давление в водопроводной линии не должно быть выше 8 бар.

- Используйте только питьевую воду.

Безопасность детей

- Если в двери есть замок, ключ следует хранить в недоступном для детей месте.
- Следите за тем, чтобы дети не портили прибор.

Предупреждение органов здравоохранения

Приборы с хладагентом R600a

Этот газ огнеопасен, поэтому будьте осторожны, чтобы не повредить систему охлаждения и трубопроводы при эксплуатации и во время транспортировки. В случае повреждения уберите прибор подальше от потенциальных источников огня, которые могут привести к возгоранию, а также проветривайте помещение, в котором находится прибор.

Это предупреждение не относится к приборам, в которых используется хладагент R134a.

Тип используемого газа указан на паспортной табличке, расположенной слева на внутренней стенке холодильника.

Не сжигайте старый прибор.

Рекомендации по экономии электроэнергии

- Не оставляйте дверь холодильника открытой на длительное время.
- Не кладите в холодильник горячие продукты или напитки.
- Не перегружайте холодильник, чтобы не нарушать циркуляцию воздуха.
- Не устанавливайте холодильник в местах, где на него попадают прямые солнечные лучи, или поблизости от источников тепла, таких как кухонная плита, посудомоечная машина или радиатор отопления.
- Следите за тем, чтобы контейнеры с продуктами были закрыты.
- Приборы с морозильной камерой: в морозильной камере холодильника поместится больше продуктов, если вынуть из нее полку или выдвижной контейнер. Данные об энергопотреблении указаны для условий, когда в морозильной камере нет полки или выдвижного контейнера и она полностью загружена продуктами. В зависимости от формы и размера замораживаемых продуктов можно использовать полку или выдвижной контейнер.
- Оттаивание замороженных продуктов в холодильной камере позволит сэкономить электроэнергию и сохранить качество продуктов.

3 Установка

⚠ Помните, что производитель не несет ответственности в случае несоблюдения указаний, приведенных в данном руководстве.

Правила транспортировки холодильника

1. Из холодильника следует вынуть все продукты и вымыть его перед любой транспортировкой.
2. Перед тем, как упаковывать холодильник, все полки, оборудование, контейнеры для фруктов и овощей и т.п. в холодильнике должны быть хорошо закреплены при помощи клейкой ленты.
3. Упаковку холодильника следует закрепить с помощью клейкой ленты и прочных веревок, а также следует придерживаться правил транспортировки, напечатанных на упаковке.

Не забывайте о том, что...

Вторичное использование материалов очень важно для сохранения природы и наших национальных богатств.

Если вы решите сдать упаковочные материалы на переработку, обратитесь за подробной информацией в организации по охране окружающей среды или в местные органы власти.

Подготовка к эксплуатации

Перед началом эксплуатации холодильника выполните следующие действия.

1. Сухо ли внутри холодильника и может ли воздух свободно циркулировать позади него?
2. Установите два пластмассовых упора, как показано на рисунке. Пластмассовые упоры обеспечат зазор между холодильником и стеной, необходимый для надлежащей циркуляции воздуха. (Рисунок приведен только для иллюстрации и не является изображением конкретной модели.)

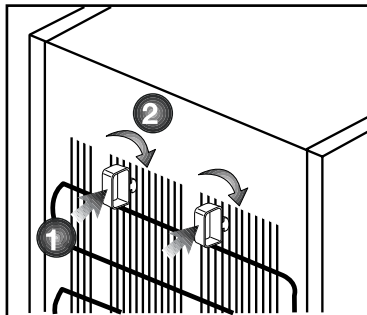

3. Выполните чистку холодильника в соответствии с рекомендациями, приведенными в разделе «Обслуживание и чистка».
4. Включите холодильник в розетку электросети. При открытии двери холодильника включается внутреннее освещение.
5. Когда компрессор начнет работать, вы услышите шум. Жидкость и газы, находящиеся внутри герметичной системы охлаждения, также могут создавать шум, независимо от того, работает компрессор или нет, что является вполне нормальным явлением.
6. Передние края холодильника могут казаться теплыми. Это нормально. Нагрев этих участков предусмотрен для предупреждения конденсации.

Подключение к электрической сети

Подсоедините холодильник к заземленной розетке с предохранителем соответствующего номинала.

Важное замечание

- Подключение следует выполнять в соответствии с местными нормами и правилами.
- Место подключения шнура питания к розетке должно быть легкодоступным.

- Напряжение в электрической сети должно соответствовать данным, указанным в характеристиках холодильника.
 - Запрещается использовать при установке удлинители и многоместные розетки.
- ⚠ В случае повреждения шнура питания его замену должен быть выполнять квалифицированный электрик.
- ⚠ Запрещается пользоваться неисправным электроприбором! Это может привести к поражению электрическим током.

Утилизация упаковки

Упаковочные материалы могут быть опасны для детей. Храните упаковочные материалы в недоступном для детей месте или выбросьте их, рассортировав в соответствии с правилами сбора отходов. Не выбрасывайте их вместе с обычными бытовыми отходами.

Упаковка холодильника изготовлена из материалов, подлежащих вторичной переработке.

Выбрасывание старого холодильника

Если нужно избавиться от старого холодильника, это следует делать без вреда окружающей среды.

- Сведения о том, как выбросить прибор, можно получить у официального дилера или в пункте сбора отходов по месту жительства.

Перед тем, как выбросить холодильник, следует отрезать шнур питания и сломать замки на дверях (при наличии), чтобы предотвратить опасные ситуации для детей.

Выбор места и установка

- ⚠ Если дверь помещения, в котором будет установлен холодильник, недостаточно широка, можно снять двери холодильника и внести его в проем боком. Чтобы снять двери холодильника, обратитесь в фирменный сервисный центр.
1. Холодильник следует устанавливать в удобном для использования месте.
 2. Холодильник следует устанавливать в местах, защищенных от прямых солнечных лучей, вдали от источников тепла и повышенной влажности.
 3. Чтобы холодильник работал эффективно, в месте его установки должна быть соответствующая циркуляция воздуха. При установке холодильника в нише расстояние до потолка и стен должно быть не менее 5 см. При установке на ковровое покрытие следует приподнять холодильник на 2,5 см от пола.
 4. Холодильник следует устанавливать на ровную поверхность во избежание вибрации.
 5. Температура в помещении, где находится холодильник, должна быть не ниже 10°C.

Замена лампочки освещения

Для замены лампочки освещения холодильника обратитесь в фирменный сервисный центр.

Регулирование ножек

Если холодильник стоит неустойчиво: Чтобы холодильник стоял устойчиво, можно отрегулировать его положение, поворачивая передние ножки, как показано на рисунке. Если повернуть ножку в направлении черной стрелки, то угол холодильника, под которым она находится, опустится, а если повернуть ее в противоположном направлении — поднимется. Чтобы облегчить процедуру регулирования, можно слегка приподнять холодильник (это следует делать вдвоем).

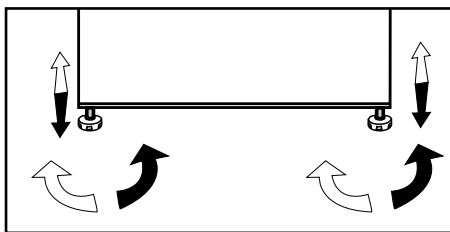

4 Подготовка к работе

- i** Холодильник следует устанавливать в местах, куда не попадает прямой солнечный свет, на расстоянии не менее 30 см от источников тепла, таких как варочные панели, духовки, батареи центрального отопления и печи, и на расстоянии не менее 5 см от электрических плит.
- i** Температура воздуха в помещении, где устанавливается холодильник, должна быть не менее 10°C. Использовать холодильник при более низкой температуре не рекомендуется в связи с его низкой эффективностью в таких условиях.
- i** Содержите внутреннее пространство холодильника в чистоте.
- i** Если два холодильника устанавливаются рядом, то между ними должно быть расстояние не менее 2 см.
- i** При первом включении холодильника в течение первых шести часов работы обязательно соблюдайте следующие правила.
 - Не открывайте дверцу слишком часто.
 - Не загружайте в холодильник продукты.
 - Не отключайте холодильник от электрической сети. Если произошло отключение электроэнергии не по вашей вине, см. указания в разделе «Рекомендации по устранению неполадок».
- i** Фирменную упаковку и пленку следует сохранить на случай последующей транспортировки прибора.

5 Эксплуатация холодильника

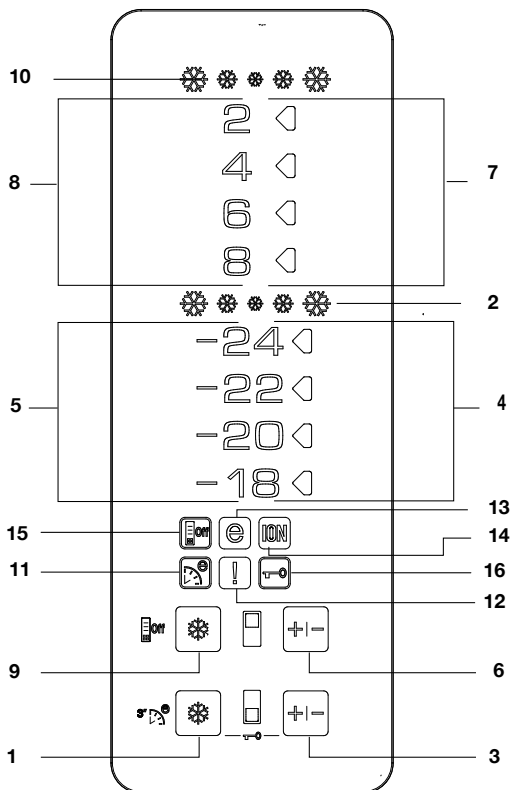

Панель индикаторов

1- Функция быстрого замораживания

Индикатор функции быстрого замораживания загорается, когда эта функция активна. Для отмены данной функции снова нажмите на кнопку быстрого замораживания. Индикатор быстрого замораживания выключится, а температура вернется к нормальному значению. Если пользователь не отменит эту настройку, функция быстрого замораживания автоматически отключится через 4 часа или по достижении необходимой температуры в морозильном отделении.

Чтобы заморозить большое количество свежих продуктов, нажмите кнопку быстрого замораживания до того, как поместите продукты в морозильное отделение. Если нажать кнопку быстрого замораживания несколько раз с короткими промежутками, то компрессор сразу не включится, поскольку активируется электронная система защиты цепи.

При восстановлении подачи электроэнергии после перебоя этот режим не сохраняется.

2- Индикатор быстрого замораживания

Эта пиктограмма мигает как анимированное изображение, когда включена функция быстрого замораживания.

3- Функция настройки морозильного отделения

С помощью этой функции можно устанавливать температуру в морозильном отделении. Нажимайте эту кнопку, чтобы установить в морозильном отделении температуру -18, -20, -22, -24 соответственно.

4- Индикатор настройки температуры морозильного отделения

Показывает температуру, заданную для морозильного отделения.

5- Индикатор температуры морозильного отделения

Индикаторы -24, -22, -20, -18 горят непрерывно.

6- Функция настройки холодильного отделения

Эта кнопка предназначена для установки температуры в холодильном отделении. Нажимайте эту кнопку, чтобы установить в холодильном отделении температуру 8, 6, 4, 2 соответственно.

7- Индикатор настройки температуры холодильного отделения

Указывает температуру, установленную для холодильного отделения.

8- Индикатор температуры холодильного отделения

Индикаторы 8, 6, 4 и 2 горят непрерывно.

9- Режим быстрого охлаждения

При нажатии на кнопку быстрого охлаждения температура в отделении станет меньше заданных значений. Этот режим используется в тех случаях, когда нужно быстро охладить продукты, помещенные в холодильное отделение. Чтобы охладить большое количество свежих продуктов, активируйте эту функцию до того, как поместите продукты в холодильное отделение. Индикатор быстрого охлаждения будет светиться, пока включена функция быстрого охлаждения. Для отмены данной функции снова нажмите кнопку быстрого охлаждения. Индикатор быстрого охлаждения выключится, а температура вернется к нормальному значению. Если не отменить этот режим вручную, режим быстрого охлаждения автоматически отключится через 2 часа или по достижении необходимой температуры в холодильном отделении. При восстановлении подачи электроэнергии после перебоя этот режим не сохраняется.

10- Индикатор быстрого охлаждения

Когда действует режим быстрого охлаждения, эта пиктограмма мигает как анимированное изображение.

11- Функция Eco-Fuzzy (экономия с нечетким алгоритмом)

Нажмите на 3 секунды кнопку быстрого замораживания, чтобы активировать функцию Eco Fuzzy. Если эта функция активна, холодильник будет работать в максимально экономичном режиме на протяжении не менее 6 часов, при этом включится индикатор экономичной эксплуатации. Нажмите на 3 секунды кнопку быстрого замораживания, чтобы выключить функцию Eco Fuzzy.

12- Индикатор повышенной температуры / предупреждения об ошибке

Этот индикатор загорается при повышениях температуры и предупреждениях об ошибках.

13- Индикатор экономичного режима

Индикатор экономичного режима включается, когда температура в морозильном отделении составляет -18°C . Индикатор экономичного режима выключается, если выбрана функция быстрого охлаждения или быстрого замораживания.

14- Лампочка индикатора ионизатора

Индикатор светится постоянно. Этот индикатор указывает, что в холодильнике действует защита от бактерий.

15-Режим энергосбережения

При нажатии этой кнопки активируется функция энергосбережения и загорается пиктограмма функции энергосбережения. При активированной функции энергосбережения на дисплее светится только пиктограмма функции энергосбережения, а все остальные пиктограммы гаснут. Если при активированной функции энергосбережения нажать какую-либо кнопку или открыть дверцу, панель управления переходит в обычный режим работы, а индикация на дисплее восстанавливается. При повторном нажатии этой кнопки пиктограмма функции энергосбережения погаснет, и функция энергосбережения деактивируется.

16- Режим блокировки кнопок

Одновременно нажмите на 3 секунды кнопку быстрого замораживания и кнопку регулятора температуры в морозильном отделении. При этом на дисплее появится пиктограмма блокировки кнопок, и включится режим блокировки кнопок. В режиме блокировки кнопок кнопки панели управления не действуют. Повторно одновременно нажмите на 3 секунды кнопку быстрого замораживания и кнопку регулятора температуры в морозильном отделении. При этом на дисплее погаснет пиктограмма блокировки кнопок, и выключится режим блокировки кнопок.

Предупреждение об открытой двери

Если дверь холодильника будет оставаться открытой, по меньшей мере, 1 минуту, прозвучит предупреждающий сигнал. Подача сигнала прекратится после нажатия любой кнопки индикатора или закрытия дверцы.

Двойная система охлаждения

Этот холодильник оснащен двумя независимыми системами охлаждения — для камеры свежих продуктов и для морозильной камеры. Таким образом, воздух из камеры свежих продуктов не смешивается с воздухом из морозильной камеры. Благодаря применению двух независимых систем охлаждения скорость охлаждения в этом холодильнике намного выше, чем в других. Запахи в отделениях не смешиваются. Кроме того, дополнительная экономия электроэнергии достигается за счет отдельного размораживания камер.

Замораживание свежих продуктов

- Рекомендуется завернуть или накрыть продукты перед тем, как помещать их в холодильник.
- Горячие продукты нужно сначала охладить до комнатной температуры, и только затем помещать в холодильник.
- Замораживаемые продукты должны быть качественными и свежими.
- Продукты должны быть разделены на порции, соответствующие ежедневному потреблению семьи либо используемые при приготовлении блюд для одного приема пищи.
- Продукты, даже если они будут храниться недолго, нужно помещать в герметичную упаковку, чтобы предотвратить их высыхание.
- Материалы, используемые для упаковки, должны быть прочными и устойчивыми к холоду, влажности, запахам, маслам и кислотам, а также воздухонепроницаемыми. Материалы, из которых изготовлена

Регулировка морозильного отделения	Регулировка холодильного отделения	Пояснения
-18°C	4°C	Это рекомендуемые стандартные настройки.
-20, -22 или -24°C	4°C	Рекомендуется использовать при температуре окружающей среды выше 30°C.
Быстрое замораживание	4°C	Рекомендуется для быстрого замораживания продукты. По завершении процесса холодильник переключится в предыдущий режим.
-18°C или ниже	2°C	Рекомендуется для ситуаций, когда возможной причиной недостаточно низкой температуры в холодильной камере является жаркая погода или частое открывание двери.
-18°C или ниже	Быстрое охлаждение	Рекомендуется использовать в тех случаях, когда холодильная камера перегружена или же нужно быстро охладить продукты. Режим быстрого охлаждения рекомендуется включать за 4-8 часов до помещения продуктов в холодильник.

упаковка, должны быть пригодны для глубокой заморозки. Кроме того, упаковка должна плотно закрываться.

- Продукты, подлежащие замораживанию, необходимо поместить в морозильную камеру. (Они не должны соприкасаться с уже замороженными продуктами, чтобы предотвратить их частичное оттаивание. Производительность по замораживанию нашего холодильника приведена в технических характеристиках прибора).
- Периоды времени, указанные в информации о глубоком замораживании, должны соответствовать времени хранения.
- Замороженные продукты необходимо использовать сразу после размораживания. Их нельзя замораживать снова.
- Для достижения наилучших результатов придерживайтесь приведенных ниже указаний.
 1. Не замораживайте большое количество продуктов одновременно. Качество продуктов сохраняется лучше всего, если они полностью промерзают за короткое время.
 2. Если поместить в морозильную камеру теплые продукты, системе охлаждения придется работать непрерывно, пока они не замерзнут полностью.
 3. Ни в коем случае не храните вместе замороженные и свежие продукты.

Рекомендации по хранению замороженных продуктов

- Упакованные продукты, предварительно замороженные в промышленных условиях, следует хранить в соответствии с инструкциями их производителей для  (4-звездочного) отделения хранения замороженных продуктов.
- Чтобы сохранить качества продуктов, замороженных промышленным способом, следуйте таким правилам:
 1. Сразу же помещайте купленные продукты в морозильник.
 2. Проверьте, есть ли на упаковке этикетка и дата изготовления/срок годности.
 3. Не используйте продукты после окончания срока годности.

В случае прекращения подачи электроэнергии не открывайте дверцу морозильного отделения. Даже если отсутствие электроэнергии превышает «Время повышения температуры», указанное в разделе «Технические характеристики холодильника», это не повлияет на замороженные продукты. Если оно длится дольше, то продукты необходимо проверить и, при необходимости, немедленно употребить в пищу или заморозить после приготовления.

Размораживание

Морозильная камера размораживается автоматически.

Размещение продуктов

Полки морозильной камеры	Различные замороженные продукты, такие как мясо, рыба, мороженое, овощи и т.п.
Лоток для яиц	Яйца
Полки холодильной камеры	Продукты в кастрюлях, на накрытых тарелках, в закрытых контейнерах
Полки на двери холодильной камеры	Мелкие продукты и упаковки, напитки (например, молоко, фруктовый сок и пиво)
Контейнер для овощей и фруктов	Овощи и фрукты
Отделение для свежих продуктов	Деликатесы (сыры, сливочное масло, колбаса и т. п.)

Информация о глубоком замораживании

Чтобы сохранить качество продуктов, помещенных в холодильник, их нужно замораживать как можно быстрее.

По нормам Турецкого института стандартов (определенными для соответствующих условий измерения) требуется, чтобы за 24 часа при температуре окружающего воздуха 32°C на каждые 100 литров объема морозильной камеры холодильника можно было заморозить 4,5 кг продуктов до температуры не менее -18°C.

Продукты можно хранить длительное время только при температуре не выше -18°C.

Продукты могут сохранять свежесть в течение многих месяцев (в условиях глубокой заморозки при температуре не выше -18°C).

ВНИМАНИЕ! ⚠

- Продукты нужно делить на порции, которые требуются для приготовления блюд или которые можно употребить за день.
 - Продукты, даже если они будут храниться недолго, нужно помещать в герметичную упаковку, чтобы предотвратить их высыхание.
- Материалы, необходимые для упаковки:
- Морозостойкая клейкая лента
 - Самоклеящаяся этикетка
 - Резиновые кольца
 - Ручка

Материалы, используемые для упаковки, должны быть прочными и устойчивыми к холоду, влажности, запахам, маслам и кислотам.

Еще не замороженные продукты не должны соприкасаться с замороженными, чтобы предотвратить их частичное оттаивание.

Всегда следуйте значениям, указанным в таблицах периодов хранения.

Замороженные продукты необходимо использовать сразу после размораживания. Их нельзя замораживать снова.

Фильтр запахов

Фильтр запахов в воздухопроводе холодильного отделения предотвращает накопление неприятных запахов внутри холодильника.

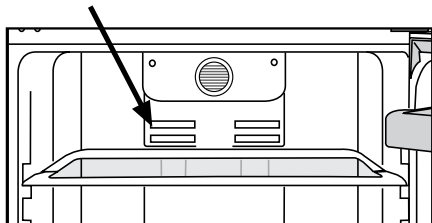

Камера нулевой температуры

Эта камера предназначена для медленного оттаивания замороженных продуктов (мяса, рыбы, птицы и т.д.) в случае необходимости. Камера нулевой температуры – это самое холодное место в холодильнике с идеальными условиями для хранения молочных продуктов (сыр, масло), мяса, рыбы или птицы; в нее нельзя помещать овощи и фрукты.

Hygiene - Ion

Hygiene+: фотокатализирующий фильтр в воздухопроводе холодильника помогает очищать воздух внутри устройства. Кроме того, этот фильтр устраняет неприятные запахи.

Ion+: ионизатор, расположенный в воздухопроводе холодильника, ионизирует воздух. Благодаря этой системе количество находящихся в воздухе бактерий, а также запаха, производимого ими, значительно снижается.

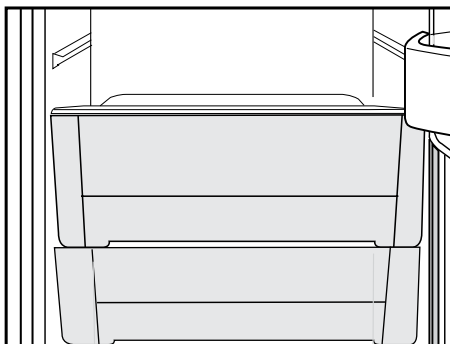

Раздатчик охлажденной воды

*опция

Раздатчик охлажденной воды — очень полезное устройство, позволяющее получать охлажденную воду, не открывая дверь холодильника. Поскольку дверь холодильника открывается реже, то экономится энергия.

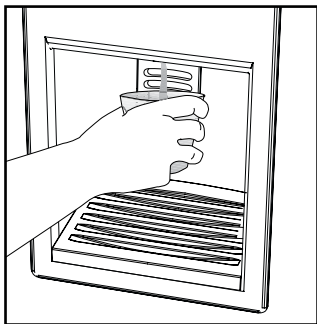

Использование раздатчика охлажденной воды

Прижмите стаканом рычаг раздатчика охлажденной воды. Если рычаг отпустить, раздатчик перестанет работать.

Чтобы получить максимальный поток воды, прижмите рычаг до упора. Учтите, что чем сильнее прижат рычаг, тем больше потока воды из раздатчика.

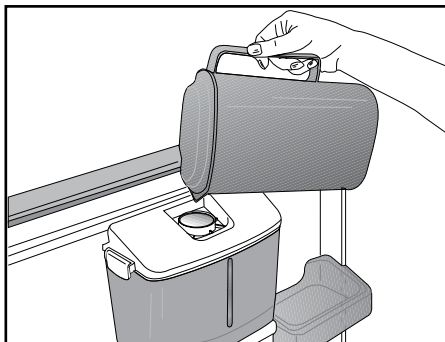

По мере заполнения чашки/стакана постепенно ослабляйте давление на рычаг, чтобы вода не перелилась через край. Если нажать на рычаг слабо, вода начнет капать. Это вполне нормально и не является признаком неисправности.

Заполнение бачка раздатчика охлажденной воды

Откройте крышку бачка для воды, как показано на рисунке. Залейте свежую чистую питьевую воду. Закройте крышку.

Во избежание случайной подачи воды рекомендуется закрывать раздатчик охлажденной воды.

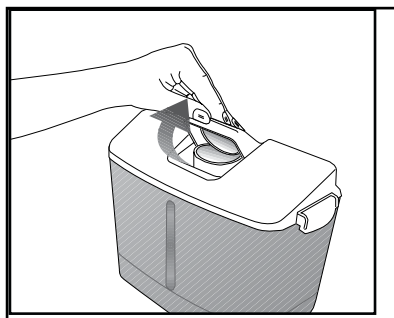

Внимание!

- Не наливайте в бачок для воды ничего, кроме питьевой воды. Такие жидкости, как фруктовые соки, газированные и спиртные напитки, не годятся для использования в

раздатчике охлажденной воды.
Использование подобных жидкостей может полностью вывести раздатчик охлажденной воды из строя. На повреждения, вызванные подобным использованием, гарантия не распространяется. В таких напитках могут быть химические вещества или добавки, которые повредят бачок для воды.

- Используйте только свежую чистую питьевую воду.
- Емкость бачка для воды 2,2 литра. Не переполняйте его.
- Нажмите на рычаг раздатчика охлажденной воды твердым стаканом. При использовании пластикового одноразового стаканчика прижмите рычаг позади стаканчика пальцами.
- Защитный фиксатор предназначен для удобства заполнения бачка для воды, а также, чтобы маленькие дети не могли манипулировать раздатчиком охлажденной воды.

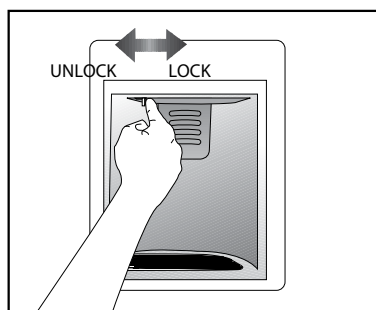
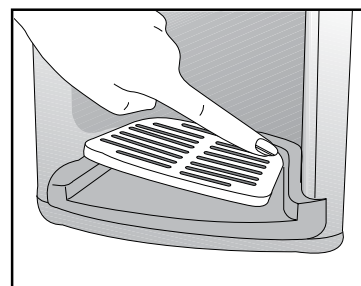
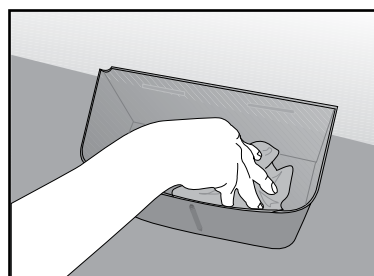
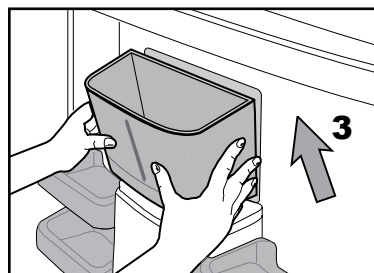
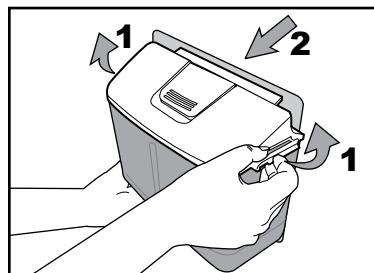

Очистка бачка для воды

Снимите крышку с бачка для воды, открыв защелки по обеим сторонам. Снимите бачок для воды и промойте его чистой теплой водой. Установите бачок для воды на место, установите крышку бачка для воды на место и закройте защелки.

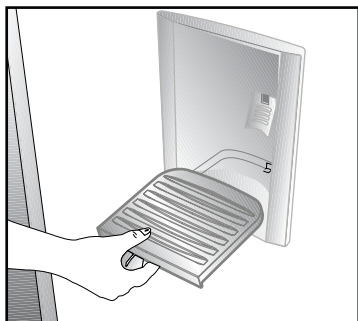
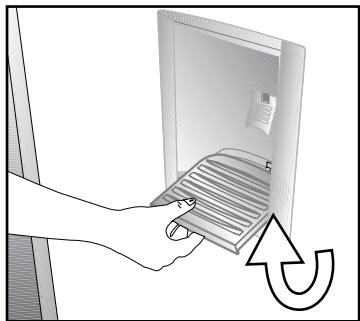

Если во время чистки вы снимали какие-либо другие детали, убедитесь, что они правильно установлены обратно на свои места. В противном случае возможна утечка воды.

Важное замечание

Детали бачка для воды и раздатчика охлажденной воды нельзя мыть в посудомоечной машине.

Поддон для сбора воды

Вода, проливающаяся во время использования раздатчика охлажденной воды, собирается в поддоне для сбора воды. Периодически вынимайте поддон, вытаскивая его на себя, и опорожняйте его.

Достаньте пластиковый фильтр, нажав на его боковые части.

Снимите водяной кран с бачка для воды. Заменяя его убедитесь, что уплотнение на месте.

6 Обслуживание и чистка

- ⚠ Ни в коем случае не используйте для чистки бензин, бензол или другие подобные вещества.
- ⚠ Перед чисткой рекомендуется отсоединить прибор от электросети.
- ⚠ Не используйте для чистки острые абразивные инструменты, мыло, бытовые чистящие средства, стиральный порошок и восковую политуру.
- ℹ Корпус прибора промойте теплой водой и затем вытрите насухо.
- ℹ Протрите внутреннюю поверхность прибора хорошо отжатой тканью, смоченной в растворе питьевой соды (1 чайная ложка на пол-литра воды), и вытрите насухо.
- ⚠ Не допускайте попадания воды внутрь отсека с лампой и на другие электрические компоненты.
- ⚠ Если холодильник не будет использоваться в течение длительного времени, отключите его от электрической сети, выньте все продукты, вымойте его и оставьте дверь приоткрытой.
- ℹ Регулярно проверяйте, не испачкан ли уплотнитель двери частицами пищи.
- ⚠ Для снятия полок на дверце полностью разгрузите их, а затем просто приподнимите вверх.

Защита пластмассовых поверхностей

- ℹ Не храните в морозильной камере жидкое растительное масло или приготовленные на растительном масле продукты в открытых контейнерах, так как они могут повредить пластмассовые поверхности. Если же масло протекло или попало на пластмассовую поверхность, сразу же очистите и промойте это место теплой водой.

7 Рекомендации по устранению неисправностей

Ознакомьтесь с этим разделом, прежде чем обращаться в сервисный центр. Это позволит сэкономить время и деньги. Ниже описаны часто возникающие проблемы, причиной которых не являются дефекты производства или материалов. Некоторые из описанных здесь функций есть не во всех моделях холодильника.

Холодильник не работает.
<ul style="list-style-type: none">• Возможно, холодильник не подключен к электрической сети. Вставьте вилку в розетку электрической сети.• Возможно, перегорел предохранитель розетки, в которую включен холодильник, или главный предохранитель. Проверьте предохранитель.
Конденсация на боковой стенке холодильной камеры (многоцелевая камера, COOL CONTROL и FLEXI ZONE).
<ul style="list-style-type: none">• Очень низкая температура в помещении. Частое открывание и закрывание дверцы. Очень высокая влажность в помещении. Хранение продуктов, содержащих жидкость, в открытой посуде. Дверца неплотно закрыта. Переключите термостат на более низкую температуру.• Сократите периоды, когда дверца остается открытой, или открывайте ее реже.• Накройте подходящим материалом продукты в открытой посуде.• Вытрите конденсат сухой тканью и проверьте, не образуется ли он снова.
Не работает компрессор
<ul style="list-style-type: none">• Термозащита компрессора может сработать при неожиданных отключениях энергоснабжения либо при выключении-включении прибора, поскольку давление хладагента в системе охлаждения не успевает стабилизироваться. Холодильник начнет работать примерно через 6 минут. Если по истечении этого времени холодильник не заработал, обратитесь в сервисный центр.• Холодильник находится в режиме размораживания. Это нормально для холодильника с автоматическим размораживанием. Размораживание выполняется регулярно.• Холодильник не включен в розетку электрической сети. Убедитесь, что вилка должным образом включена в розетку.• Возможно, неправильно отрегулирована температура.• Возможно, отключена подача электроэнергии.

Холодильник включается слишком часто или работает слишком долго.

- Ваш новый холодильник может быть больше, чем предыдущий. Это вполне нормально. Большие холодильники работают в течение более длительных периодов времени.
- Возможно, в помещении жарко. Это вполне нормально.
- Возможно, холодильник был недавно включен или только что загружен продуктами. Полное охлаждение холодильника может продолжаться на несколько часов дольше.
- Возможно, в холодильник недавно поместили большое количество горячих продуктов. Из-за наличия горячих продуктов холодильник будет работать дольше, чтобы достичь нужной температуры хранения.
- Возможно, двери часто открываются либо остаются приоткрытыми в течение длительного времени. При попадании в холодильник теплого воздуха, он будет работать дольше. Открывайте дверцы реже.
- Неплотно закрыта дверь морозильной или холодильной камеры. Проверьте, плотно ли закрыты дверцы.
- Холодильник отрегулирован на очень низкую температуру. Установите в холодильнике более высокую температуру и подождите, пока установленная температура не будет достигнута.
- Возможно, уплотнитель двери холодильной или морозильной камеры загрязнен, изношен, разорван или неправильно установлен. Почистите или замените уплотнитель. Из-за поврежденного или разорванного уплотнителя холодильник будет работать дольше, чтобы поддерживать заданную температуру.

Температура в морозильной камере слишком низкая, а температура в холодильной камере достаточная.

- Задан очень низкий уровень температуры в морозильном отделении. Установите в морозильном отделении более высокую температуру и проверьте результат.

Температура в холодильной камере очень низкая, а температура в морозильной камере достаточная.

- Возможно, температура холодильного отделения отрегулирована на очень низкое значение. Установите в холодильной камере более высокую температуру и проверьте результат.

Продукты в выдвижных контейнерах холодильного отделения замерзают.

- Возможно, температура холодильного отделения отрегулирована на очень низкое значение. Установите в холодильной камере более высокую температуру и проверьте результат.

Температура в холодильной и морозильной камерах слишком высокая.
<ul style="list-style-type: none"> • Возможно, температура холодильного отделения отрегулирована на очень высокое значение. Температура в холодильном отделении влияет на температуру в морозильном отделении. Изменяйте температуру в холодильном или морозильном отделении, пока не будет достигнут нужный уровень температуры. • Возможно, дверцы часто открываются либо были приоткрыты в течение длительного времени. Открывайте их реже. • Возможно, дверца холодильника приоткрыта; закройте ее полностью. • Возможно, в холодильник недавно поместили большое количество горячих продуктов. Подождите, пока в холодильном или морозильном отделении будет достигнута нужная температура. • Возможно, морозильник был недавно включен в сеть. На полное охлаждение холодильника потребуется некоторое время.
В процессе работы холодильника повышается уровень шума.
<ul style="list-style-type: none"> • Рабочие характеристики изделия могут изменяться в зависимости от изменений температуры окружающей среды. Это нормально и не является неисправностью.
Вибрация или шум.
<ul style="list-style-type: none"> • Пол неровный или нежесткий. Холодильник медленно перемещается и при этом дрожит. Убедитесь в том, что пол ровный и достаточно прочный, чтобы выдержать вес холодильника. • Источником шума могут быть предметы, лежащие наверху холодильника. Посторонние предметы следует убрать с холодильника.
Из холодильника доносится шум льющейся или разбрызгивающейся жидкости.
<ul style="list-style-type: none"> • Расход жидкости и газа изменяется в соответствии с принципами работы холодильника. Это нормально и не является неисправностью.
Слышен шум, похожий на шум ветра.
<ul style="list-style-type: none"> • Для охлаждения холодильника используются вентиляторы. Это нормально и не является неисправностью.
Конденсация влаги на внутренних стенках холодильника.
<ul style="list-style-type: none"> • Жаркая и влажная погода способствует образованию льда и конденсации влаги. Это нормально и не является неисправностью. • Возможно, дверцы холодильника приоткрыты. Убедитесь, что они полностью закрыты. • Возможно, дверцы часто открываются либо были приоткрыты в течение длительного времени. Открывайте их реже.
Появление влаги снаружи холодильника или между дверями.
<ul style="list-style-type: none"> • Возможно, в воздух много влаги. Это вполне нормально при влажной погоде. Когда влажность уменьшится, конденсация исчезнет.

Неприятный запах внутри холодильника.

- Следует очистить холодильник внутри. Протрите холодильник внутри губкой, смоченной в теплой воде или в газированной воде.
- Некоторые контейнеры или упаковочные материалы также могут быть источником неприятного запаха. Используйте другой контейнер или упаковочный материал другой марки.

Дверь не закрывается.

- Упаковки продуктов могут препятствовать закрыванию дверцы. Переместите продукты, которые мешают закрыть дверь.
- Холодильник стоит не совсем вертикально, это может вызвать дрожание даже при незначительном перемещении. Отрегулируйте винты регулировки высоты.
- Пол неровный или нежесткий. Пол должен быть ровным и выдерживать вес холодильника.

Контейнеры для фруктов и овощей прилипли.

- Возможно, продукты касаются верхней части контейнера. Переместите продукты в контейнере.

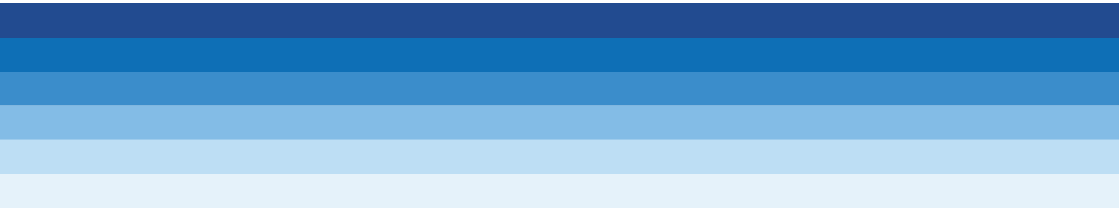

48 9574 0002/AK
3/4
no-sv-lt-lv-ru