

IBBK

DVD-ПЛЕР

DV721S

**Руководство
по эксплуатации**

ПРОЧИТАЙТЕ ВНИМАТЕЛЬНО
ПЕРЕД ИСПОЛЬЗОВАНИЕМ



СОДЕРЖАНИЕ

ВВЕДЕНИЕ

Инструкция по мерам безопасности	1
Краткое описание формата DVD	2
Условные обозначения	3
Особенности	3
Поддерживаемые форматы	4
Расположение и функции органов управления	4
Комплектация	7

ПОДКЛЮЧЕНИЕ

Подключение к телевизору с входом сигнала прогрессивной развертки	8
Подключение к телевизору	9
Подключение к усилителю с декодером Dolby Pro Logic Surround	10
Подключение к усилителю с декодером Dolby Digital	11
Подключение к усилителю с декодером DTS	12
Подключение к усилителю с аудиовходом 5.1CH	13

ОСНОВНЫЕ ОПЕРАЦИИ

Воспроизведение дисков	14
Выбор системы телевидения	14
Пауза / покадровое проигрывание диска	15
OSD	15
Регулировка уровня громкости	15
Меню проигрывания DVD дисков	16
Функция PBC	16
Непосредственный выбор трека с помощью цифровых кнопок	17
Выбор языка / аудиоканала	17
Отключение звука	17

ВОСПРОИЗВЕДЕНИЕ

Ускоренное воспроизведение	18
Замедленное воспроизведение	18
Повторное воспроизведение	18
Повтор выбранного фрагмента	19
Выбор субтитров	19
Выбор ракурса	19
Воспроизведение с заданного момента	20
Анализатор спектра (PSM)	20
Увеличение / уменьшение изображения	20
Прогрессивная / чересстрочная развертка	21
Виртуальная панель управления	21
Браузер	22
Воспроизведение MP3 , JPEG , MPEG 4 файлов	23
Воспроизведение Караоке дисков	25

НАСТРОЙКИ ФУНКЦИЙ

Изменение настроек	27
Основные настройки	27
Настройки громкоговорителей	28
Аудионастройки	28
Видеонастройки	30
Начальные настройки	30

ПРОЧЕЕ

Полезные примечания	31
Поиск неисправностей	31
Технические характеристики	32
Термины	33
Список кодов языков	34
Список сервис центров	35

ВВЕДЕНИЕ

ИНСТРУКЦИЯ ПО МЕРАМ БЕЗОПАСНОСТИ



Символ Опасности

Напоминание пользователю о высоком напряжении.



Символ Предупреждения

Напоминание пользователю о проведении всех действий в соответствии с инструкциями.

ПРЕДУПРЕЖДЕНИЯ:

- Чтобы предотвратить риск пожара или удара током, избегайте попадания в устройство воды и эксплуатации устройства в условиях высокой влажности.
- Устройство содержит компоненты под высоким напряжением и лазерную систему, поэтому не пытайтесь самостоятельно открывать и ремонтировать устройство. Лазерный луч опасен при снятой крышке корпуса. Не смотрите вблизи на лазерный луч.
- При перемещении устройства из холодного места в теплое или наоборот на лазерной головке может образоваться конденсат, и устройство не будет работать должным образом. В таком случае перед началом воспроизведения, пожалуйста, включите устройство на 1–2 часа без диска.
- Не пытайтесь закрывать или открывать лоток для загрузки дисков вручную.
- Отключайте питание плеера только при отсутствии диска.
- Выключайте устройство из розетки, если Вы не собираетесь его использовать в течение долгого времени.
- Перед включением устройства, пожалуйста, убедитесь, что устройство подключено правильно, установите на минимум уровень громкости усилителя и громкоговорителей Вашей аудиосистемы. Регулируйте уровень громкости только после начала воспроизведения, чтобы избежать повреждений вашей аудиосистемы.
- Не ставьте посторонние предметы на корпус проигрывателя, это может быть причиной некорректного воспроизведения.
- Не размещайте устройство около громкоговорителей высокой мощности, чтобы избежать любого влияния вибрации на его нормальную работу.
- Пожалуйста, поместите устройство в сухую и проветриваемую область. Исключайте соседство с нагревательными приборами, не подвергайте воздействию солнечного света, механической вибрации, влажности и пыльной среды.
- Допустимо использование небольшого количества нейтрального моющего средства для чистки устройства.
- Никогда не используйте абразивные материалы или органические соединения (алкоголь, бензин и т. д.) для чистки устройства.
- Для ремонта и технического обслуживания обращайтесь только к квалифицированным специалистам.

РЕКОМЕНДАЦИИ:

Перед использованием устройства внимательно ознакомьтесь с руководством. После чтения, пожалуйста, сохраните его для использования в будущем.

Пожалуйста, свяжитесь с Вашим местным дилером для проведения сервисного обслуживания.



Торговая марка, принадлежащая DVD Format/Logo Licensing Corporation, зарегистрированная в США, Японии и других странах.

Данное устройство содержит систему защиты авторских прав, принадлежащую компании Macrovision Corporation и другим законным владельцам и защищенную патентами США и другими сертификатами об авторских правах. Использование этой технологии должно быть подтверждено разрешением компании Macrovision Corporation и предназначено для домашнего использования ограниченным кругом лиц, если другое не оговорено договором с компанией Macrovision Corporation. ДisasceMblирование и реинжиниринг этой технологии преследуется по закону.

Все иллюстрации, приведенные в данной инструкции, являются схематическими изображениями реальных объектов, которые могут отличаться от их реальных изображений.

ВВЕДЕНИЕ

Краткое описание формата DVD









Формат DVD получил известность благодаря необычно большой емкости диска, что существенно расширило возможности его применения в домашних развлекательных системах. Емкость одного DVD-диска составляет от 4,7 до 17 Гб (один DVD-диск заменяет от 7 до 26 стандартных CD-дисков). Горизонтальное разрешение изображений в данном формате – более 500 линий. Для передачи аудиосопровождения используются звуковые дорожки в форматах Dolby Digital и DTS, которые обеспечивают 6 независимых аудиоканалов и создают невероятные пространственные эффекты.

■ Сравнение формата DVD с другими форматами

	DVD				Super VCD	VCD	CD
Метод записи	Цифровой (MPEG-2)				Цифровой (MPEG-2)	Цифровой (MPEG-1)	Цифровой
Емкость	1 сторона 1 слой – 4,7 Гб	1 сторона 2 слоя – 8,5 Гб	2 стороны 1 слой – 9,4 Гб	2 стороны 2 слоя – 17 Гб	650 Мб	650 Мб	650 Мб
Время воспроизведения	133 мин.	242 мин.	266 мин.	484 мин.	45 мин.	74 мин.	74 мин.
Диаметр диска	12/8 см				12/8 см	12/8 см	12/8 см
Горизонтальное разрешение	500 и более линий				350 и более линий	250 и более линий	
Аудио	Dolby Digital/Линейное PCM						Линейное PCM
Качество звука	48 кГц, 99 кГц/16, 20, 24 Бит					44,1 кГц	44,1 кГц/ 16 Бит

■ Дополнительные возможности

- Множество поддерживаемых языков
DVD-диск может содержать до 8-ми языков дубляжа и 32-х языков субтитров.
- Множество ракурсов камеры
Определенные сцены на DVD-диске могут быть записаны в 9-ти различных ракурсах.
- Быстрый поиск необходимого фрагмента
Пользователь может осуществлять поиск нужного момента в фильме как по времени, так и выбирая главы (фрагменты, на которые разбит диск).
- Масштабирование изображения
Пользователь может масштабировать изображение в зависимости от геометрии телевизионного экрана.

Изображение на диске	Изображение на телевизоре		
	4:3		16:9
	Pan & Scan	Letterbox	
4:3 			
16:9 			

ПРИМЕЧАНИЕ

Не все DVD-диски записаны с поддержкой режима Pan & Scan. Чтобы фильм корректно воспроизводился на телевизоре 4:3 (без черных полос), DVD-диск должен быть записан особым образом. Тем не менее, даже в режиме Pan & Scan некоторая потеря информации все-таки будет.





ВВЕДЕНИЕ











Условные обозначения

При нажатии кнопки, функция которой не доступна в данный момент, на экране телевизора появляется изображение:



Эти значки в верхней части параграфа обозначают типы дисков, к которым применима данная функция.

-  Применима к DVD-дискам
-  Применима к VCD-дискам
-  Применима к Super VCD-дискам
-  Применима к CD-дискам

-       
-  Применима к MP3-файлам
-  Применима к JPEG-файлам
-  Применима к MPEG-4-файлам

Особенности

Форматы:

- Воспроизведение цифрового видео в форматах DVD-Video, Super VCD и VCD
- Поддержка стандарта MPEG-4: воспроизведение форматов DivX 3.11, DivX 4, DivX 5, DivX Pro, XviD
- Воспроизведение музыкальных дисков в формате DVD-Audio
- Воспроизведение музыкальных композиций в форматах CD-DA и HDCD
- Воспроизведение музыкальных файлов, сжатых в форматах MP3 и WMA
- Воспроизведение Караоке-дисков в формате CD+G
- Воспроизведение фотоальбомов, записанных в цифровых форматах Kodak Picture CD и JPEG

Аудио:

- Аудио ЦАП 192 кГц / 24 бит
- Коаксиальный и оптический аудиовыходы, обеспечивающие возможность воспроизведения цифрового звука в форматах Dolby Digital / DTS / LPCM
- Стерефонический аудиовыход для подключения к телевизору или усилителю
- Встроенные декодеры Dolby Digital / DTS / Dolby Pro Logic II и отдельный аудиовыход 5.1CH
- Два микрофонных входа, обеспечивающие использование функции Караоке

Видео:

- Видео ЦАП 108 МГц / 12 бит
- Выход сигнала с прогрессивной разверткой (Y Pb Pr), обеспечивающий высокую четкость и отсутствие мерцания изображения
- Компонентный (Y Cb Cr), S-Video и RGB / SCART видеовыходы, расширяющие коммутационные возможности
- Транскодер NTSC / PAL
- Поддержка множества углов обзора камеры, языков дубляжа и субтитров
- Регулировка резкости / яркости / контрастности / оттенков / насыщенности изображения

Прочее:

- Поддержка носителей: CD-R / CD-RW, DVD-R / DVD-RW, DVD+R / DVD+RW
- Отображение русскоязычных названий файлов, ID3-тэгов и CD-Text
- Система KAPAOKЕ+, обеспечивающая расширенные функции Караоке
- Новая функция Виртуальной панели управления, упрощающая работу с устройством во время просмотра фильма
- Браузер отображающий информацию о воспроизводимом диске
- Русифицированное экранное меню, упрощающее работу пользователя
- Автоматическая защита телевизионного экрана
- Защита от просмотра детьми нежелательных дисков
- Автоматический выбор напряжения питания (~ 110 – 250 В) и защита от короткого замыкания

Полная совместимость с форматами: DVD-Video, DVD-Audio, Super VCD, VCD, DivX (3.11, 4, 5), XviD, CD-DA, HDCD, WMA, MP3, Kodak Picture CD

Поддержка носителей: CD-R / CD-RW, DVD-R / DVD-RW, DVD+R / DVD+RW

ВВЕДЕНИЕ

Поддерживаемые форматы

Тип	Размер	Содержание
	12 см или 8 см	DVD: Сжатое цифровое аудио – видео (динамическое изображение)
	12 см или 8 см	VIDEO CD: Сжатое цифровое аудио – видео (динамическое изображение)
SVCD	12 см или 8 см	Super VCD: Сжатое цифровое аудио – видео (динамическое изображение)
MPEG-4	12 см	MPEG-4: Сжатое цифровое аудио – видео (динамическое изображение)
	12 см или 8 см	CD-DA: Цифровое аудио
CD+G	12 см или 8 см	CD+G: Цифровое аудио + графика
	12 см	WMA: Сжатое цифровое аудио
MP3	12 см	MP3: Сжатое цифровое аудио
JPEG	12 см	JPEG: Сжатое цифровое статическое изображение

Расположение и функции органов управления

■ Общий вид передней панели

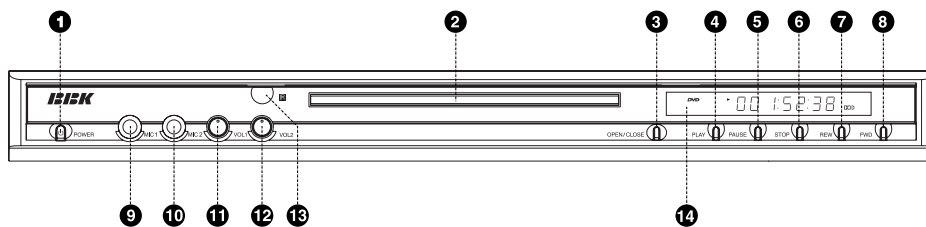

1 Кнопка включения / выключения электропитания

2 Лоток для загрузки диска

3 Кнопка OPEN / CLOSE
(Открытие / закрытие лотка для загрузки дисков)

4 Кнопка PLAY
(Воспроизведение)

5 Кнопка PAUSE
(Пауза воспроизведения)

6 Кнопка STOP
(Остановка воспроизведения)

7 Кнопка REW
(Ускоренное обратное воспроизведение)

8 Кнопка FWD
(Ускоренное нормальное воспроизведение)

9 Разъем для подключения 1-го микрофона

10 Разъем для подключения 2-го микрофона

11 Регулятор уровня громкости 1-го микрофона

12 Регулятор уровня громкости 2-го микрофона

13 Датчик инфракрасных лучей

14 Окно VFD-дисплея

ВВЕДЕНИЕ

■ Общий вид задней панели

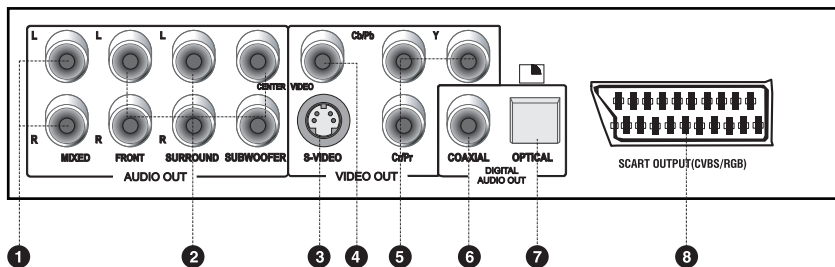

1 Разъем микшированного аудиовыхода

2 Разъем аудиовыхода 51CH

3 Разъем видеовыхода S-Video

4 Разъем композитного видеовыхода

5 Разъем компонентного видеовыхода Y Cb (Pb) Cr (Pr)

6 Разъем коаксиального цифрового аудиовыхода

7 Разъем оптического цифрового аудиовыхода

8 Разъем SCART

■ Общий вид VFD-дисплея

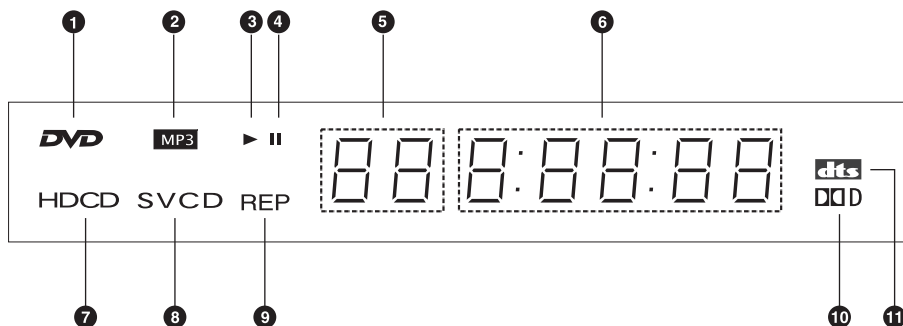

1 DVD диск

2 MP3 диск

3 Воспроизведение

4 Пауза

5 Глава или трек

6 Время воспроизведения

7 HDCD диск

8 CD, VCD или SVCD диск

9 Повторное воспроизведение

10 Dolby Digital

11 DTS

* Play Back Control – отключаемая функция, применима к Super VCD– и VCD2.0–дискам. Позволяет использовать меню (похожее на меню в DVD–дисках) для выбора порядка воспроизведения.

■ Общий вид пульта дистанционного управления

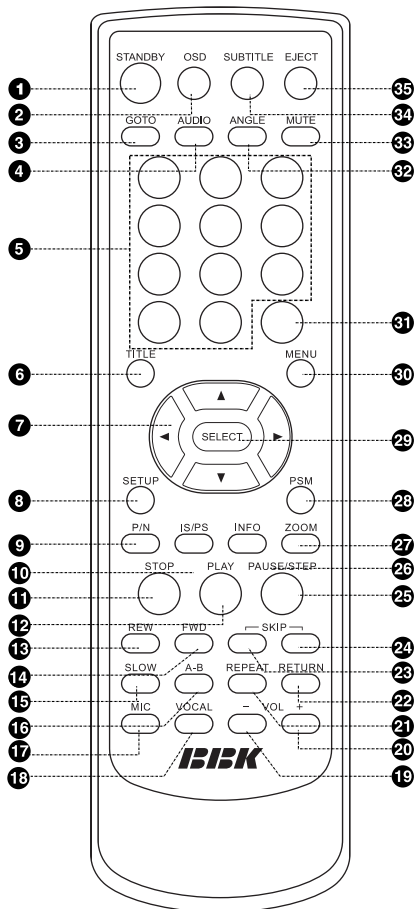

- 30 Кнопка **MENU**
Меню DVD-диска / режим PBC.
- 31 Кнопка **PANEL**
Включение / выключение функции виртуальной панели управления.
- 32 Кнопка **ANGLE**
Изменение угла обзора камеры.
- 33 Кнопка **MUTE**
Включение / выключение звука.
- 34 Кнопка **SUBTITLE**
Изменение языка субтитров.
- 35 Кнопка **EJECT**
Открытие / закрытие лотка для загрузки дисков.

- 1 Кнопка **STANDBY**
Рабочий режим / режим ожидания.
- 2 Кнопка **OSD**
Отображение информации о диске.
- 3 Кнопка **GOTO**
Воспроизведение от заданного места.
- 4 Кнопка **AUDIO**
Изменение языка дубляжа.
- 5 Цифровые кнопки
- 6 Кнопка **TITLE**
Заголовки DVD-диска.
- 7 Кнопки направления
- 8 Кнопка **SETUP**
Функции режима SETUP
- 9 Кнопка **P / N**
Выбор системы цветности.
- 10 Кнопка **IS / PS**
Переключение между режимами прогрессивной / чересстрочной развертки.
- 11 Кнопка **STOP**
Остановка воспроизведения.
- 12 Кнопка **PLAY**
Нормальное воспроизведение.
- 13 Кнопка **REW**
Ускоренное обратное воспроизведение.
- 14 Кнопка **FWD**
Ускоренное воспроизведение.
- 15 Кнопка **SLOW**
Замедленное воспроизведение.
- 16 Кнопка **A-B**
Повтор выбранного участка.
- 17 Кнопка **MIC**
Меню управления функцией Караоке.
- 18 Кнопка **VOCAL**
Выбор режимов Караоке.
- 19 Кнопка **VOLUME -**
Уменьшение громкости.
- 20 Кнопка **VOLUME +**
Увеличение громкости.
- 21 Кнопка **REPEAT**
Повторное воспроизведение.
- 22 Кнопка **RETURN**
Возврат к предыдущему меню.
- 23 Кнопка **PREV**
Воспроизведение с предыдущей метки.
- 24 Кнопка **NEXT**
Воспроизведение с последующей метки.
- 25 Кнопка **PAUSE / STEP**
Пауза / показанное воспроизведение.
- 26 Кнопка **INFO**
Включение / выключение функции Браузер.
- 27 Кнопка **ZOOM**
Масштабирование изображения.
- 28 Кнопка **PSM**
Отображение / скрытие анализатора спектра.
- 29 Кнопка **SELECT**

ВВЕДЕНИЕ

Расположение и функции органов управления

■ Установка батареек

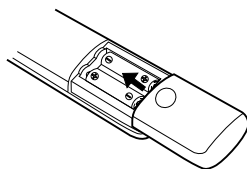
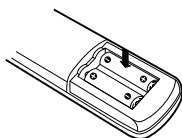
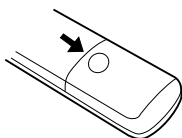

1. Откройте крышку на задней поверхности пульта дистанционного управления.

2. Вставьте батарейки.

3. Закройте крышку.

Удостоверьтесь, что полярность батареек соответствует отметкам внутри отсека для батареек.

■ Использование пульта дистанционного управления

При использовании пульта дистанционного управления убедитесь, что угол отклонения пульта от воображаемого перпендикуляра к датчику инфракрасных лучей на передней панели DVD-плеера не превышает 30 градусов и расстояние до DVD-плеера не превышает 8 метров.

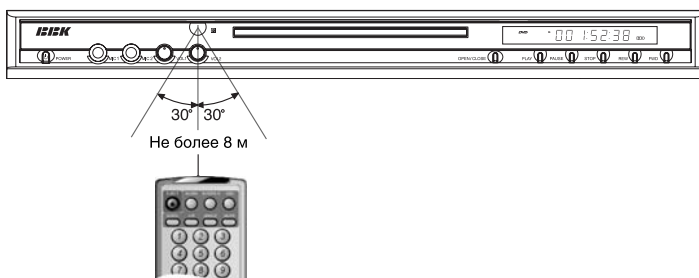

Предостережения

- Избегайте попадания прямых солнечных лучей на датчик инфракрасных лучей на передней панели DVD-плеера.
- Своевременно заменяйте батарейки в пульте дистанционного управления. Не используйте одновременно старую и новую батарейки. Старайтесь не использовать аккумуляторные батарейки.
- Не роняйте пульт дистанционного управления и старайтесь оберегать его от воздействия влаги.

Комплектация

DVD плеер	1 шт.
Аудиокабель	1 шт.
Видеокабель	1 шт.
Пульт дистанционного управления	1 шт.
Батарейка AAA	2 шт.
Гарантийный талон	1 шт.
Руководство по эксплуатации	1 шт.
Карaoke диск	1 шт.

ПОДКЛЮЧЕНИЕ

Предостережение

- Перед началом подключения DVD-плеера к другому оборудованию убедитесь, что электропитание отключено.

Подключение к телевизору с входом сигнала прогрессивной развертки

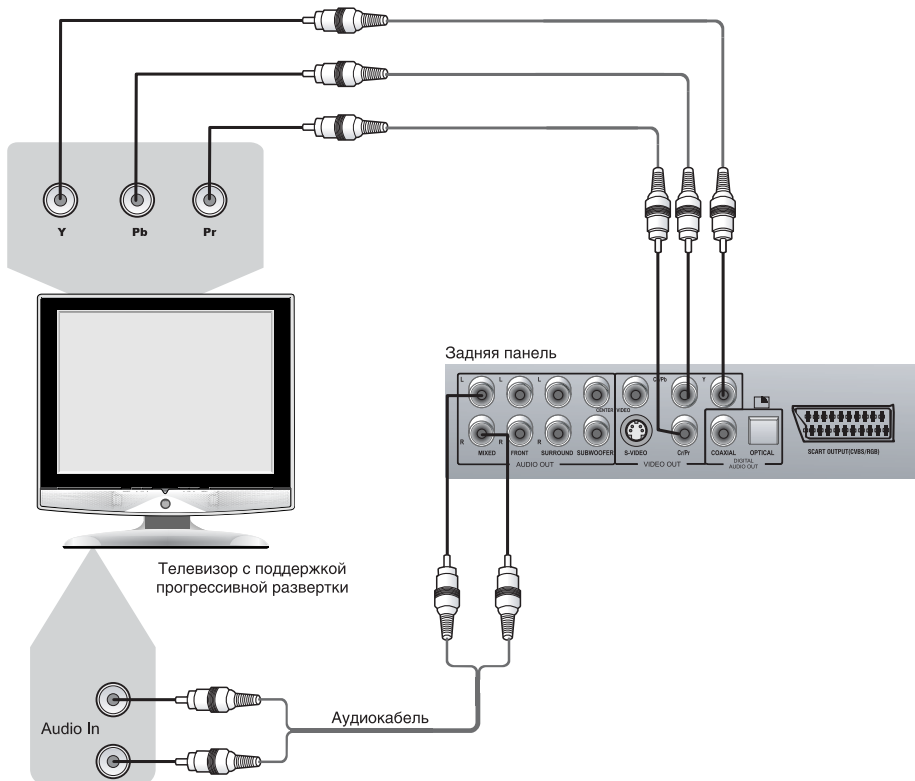

Если Ваш телевизор поддерживает прогрессивную развертку, то используйте Y Pb Pr видеовыход DVD-плеера для подключения. Нажмите кнопку PS, чтобы переключить DVD-плеер в режим выхода сигнала с прогрессивной разверткой (progressive-scan mode).

Установите параметр DOWNMIX в меню настроек громкоговорителей в режим LT / RT, V SURR или СТЕPEO вместо 5:1CH (подробное описание данной операции смотрите на странице 28).

Если аудиовыход DVD-плеера также подключается к телевизору, то стереофонический аудиовыход DVD-плеера (Mixed Audio Out) следует подключить к стереофоническому входу телевизора (Audio In).

ПОДКЛЮЧЕНИЕ

Подключение к телевизору

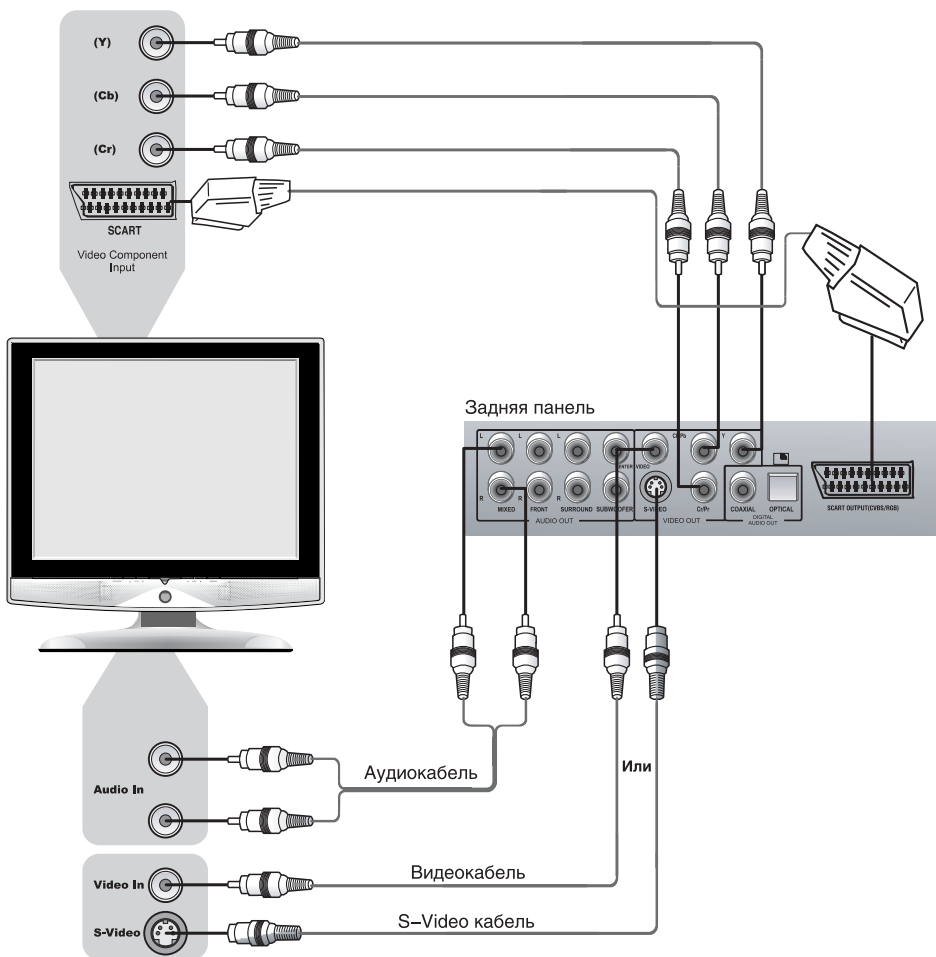

Чтобы использовать DVD-плеер в режиме изображения с чересстрочной разверткой, нажмите на кнопку IS. Режим изображения с прогрессивной разверткой не может использоваться, если на выход подается сигнал чересстрочной разверткой.

Если Ваш телевизор оборудован S-Video входом, Вы можете подключить DVD-плеер к телевизору с помощью S-Video кабеля. S-Video выход и компонентный видеовыход не могут использоваться одновременно. Установите режим чересстрочной развертки при использовании S-Video выхода (подробное описание данной операции смотрите на странице 21).

Если Ваш телевизор оборудован компонентным видеовыходом, используйте компонентный видеовыход DVD-плеера для подключения. Установите режим чересстрочной развертки при использовании компонентного видеовыхода.

Установите параметр DOWNMIX в меню настроек громкоговорителей в режим LT / RT, V SURR или СТЕРЕО вместо ВЫКЛ. (подробное описание данной операции смотрите на странице 28).

Если аудиовыход DVD-плеера также подключается к телевизору, то стереофонический аудиовыход DVD-плеера (Mixed Audio Out) следует подключить к стереофоническому входу телевизора (Audio In).

Выход RGB через разъем SCART и выходы Y Cb Cr не могут использоваться одновременно. При использовании выхода SCART, необходимо установить соответствующий параметр опции ВИДЕО ВЫХОД (подробное описание данной операции смотрите на странице 27).

ПОДКЛЮЧЕНИЕ

Подключение к усилителю с декодером Dolby Pro Logic Surround

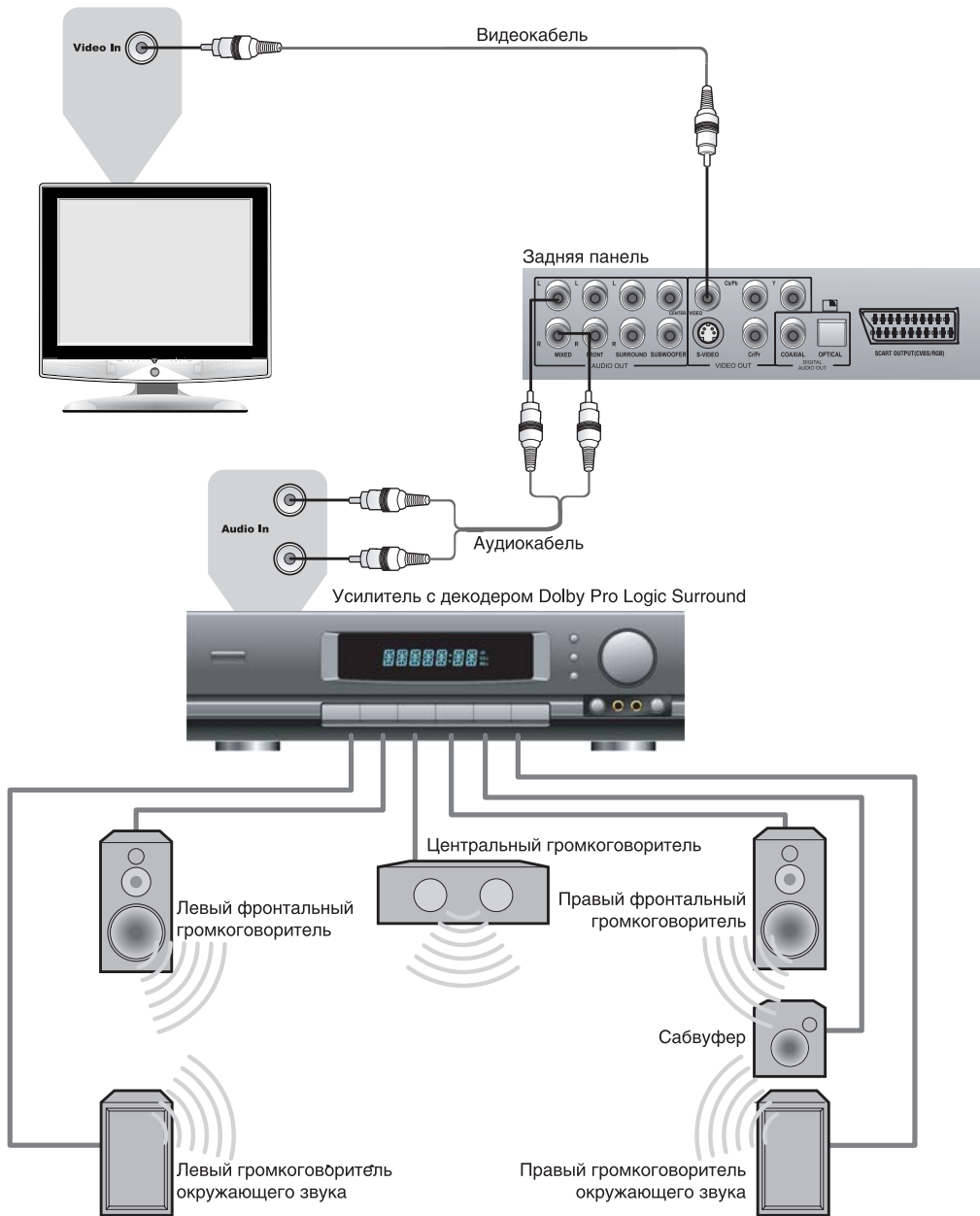

Установите параметр DOWNMIX в режим LT / RT (подробное описание данной операции смотрите на странице 28).

Расстояние между громкоговорителями окружающего звука и зрителем должно быть не меньше, чем между фронтальными громкоговорителями и зрителем. Если расстояние между громкоговорителями окружающего звука и зрителем значительно меньше расстояния между фронтальными громкоговорителями и зрителем, то в таком случае необходимо выставить задержку каналов окружающего звука (подробное описание данной операции смотрите на странице 28).

ПОДКЛЮЧЕНИЕ

Подключение к усилителю с декодером Dolby Digital

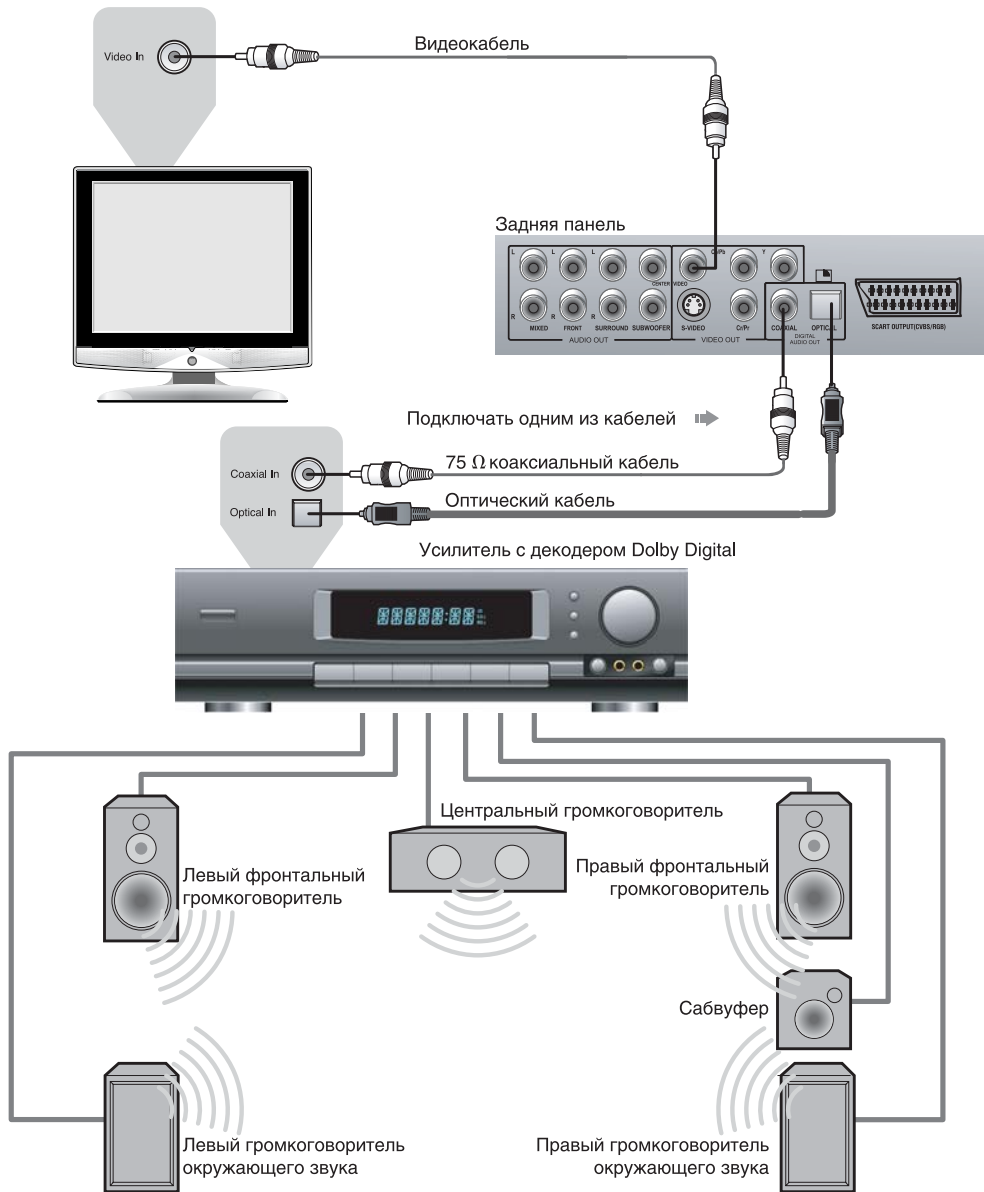

Производится по лицензии Dolby Laboratories. "Dolby" и "DD" - торговые марки Dolby Laboratories. Конфиденциальные неизданные работы. © 1992 - 1997 Dolby Laboratories. Все права защищены.

ПОДКЛЮЧЕНИЕ

Подключение к усилителю с декодером DTS

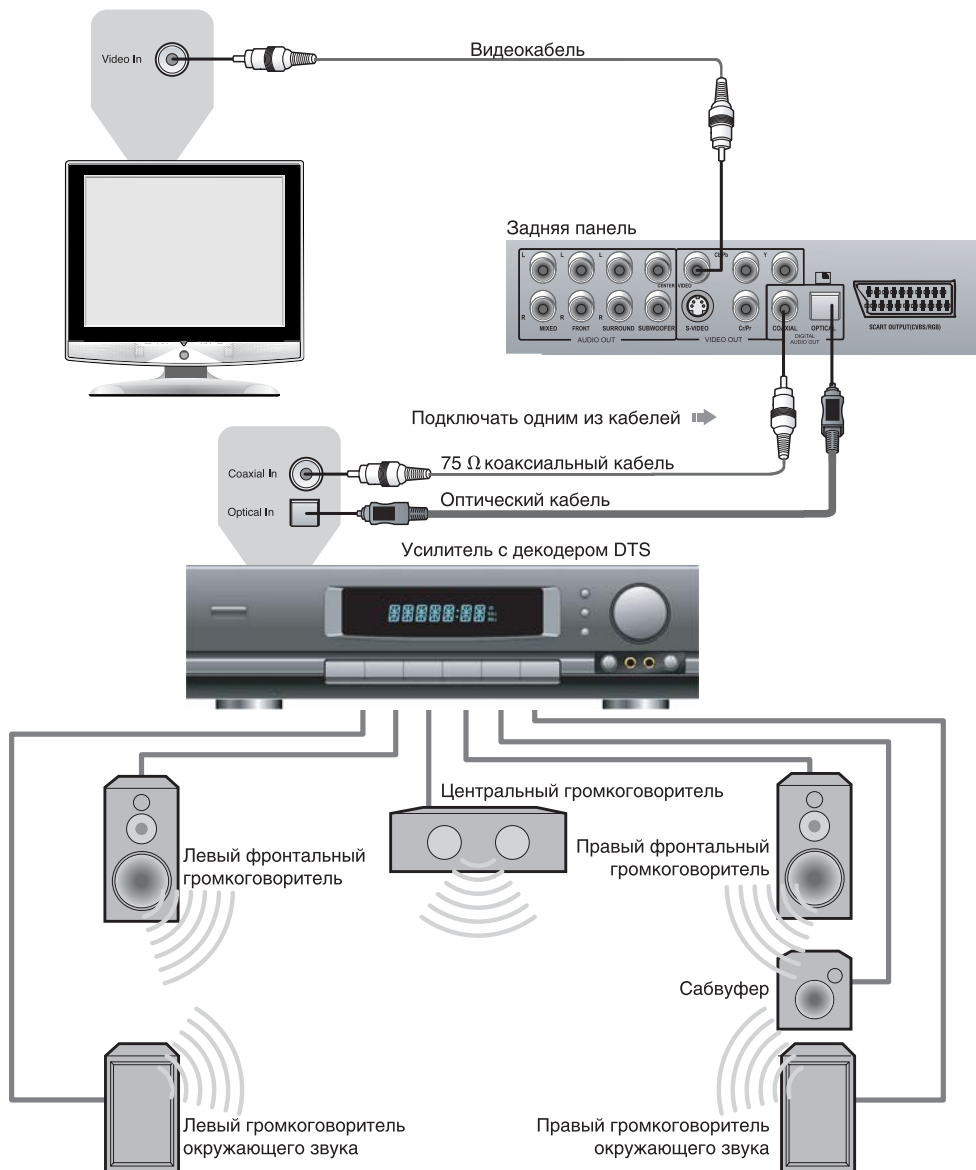

"DTS" и "DTS Digital Surround" являются торговыми марками Digital Theater System, Inc.

ПОДКЛЮЧЕНИЕ

Подключение к усилителю с аудиовходом 5.1CH

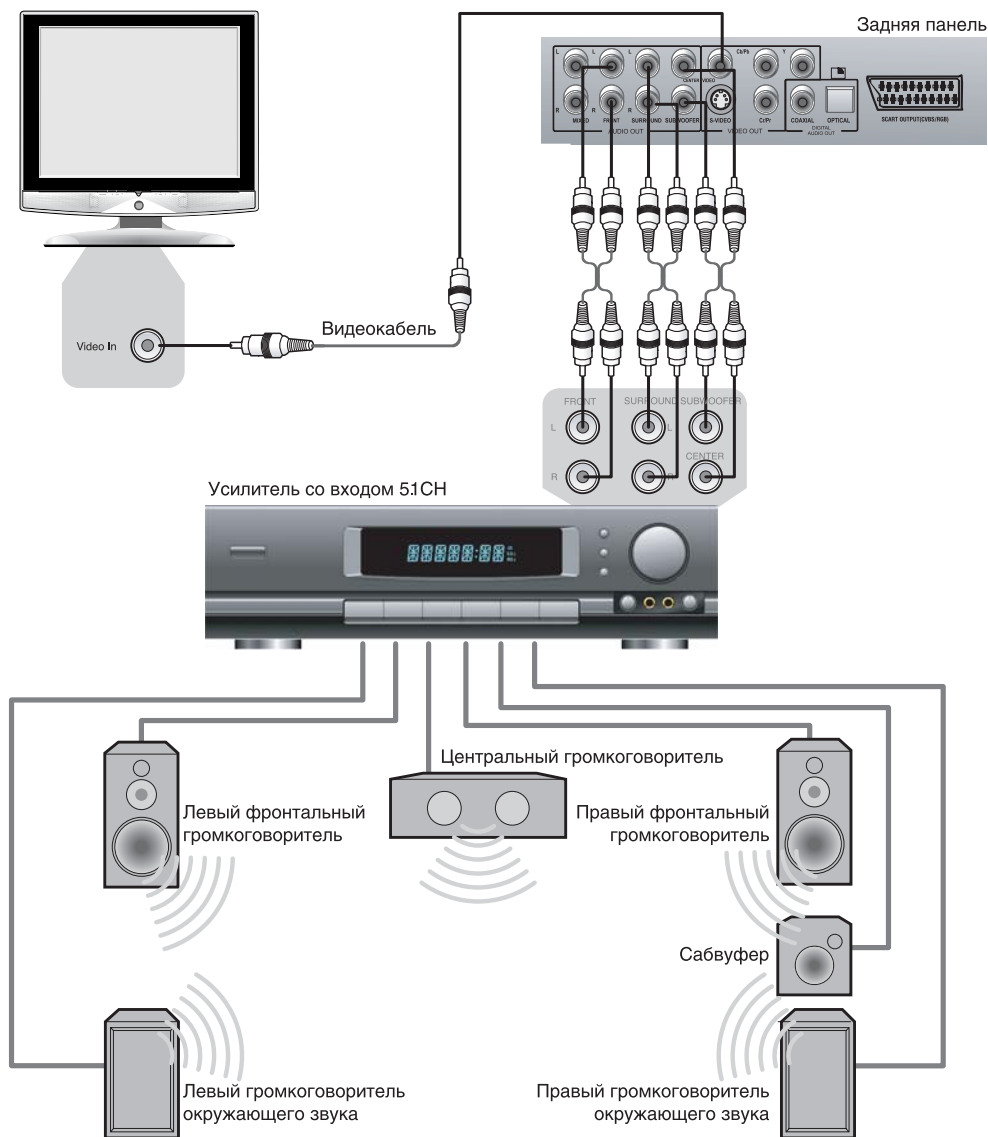

Благодаря встроенному декодеру Dolby Digital, DVD-плеер может проигрывать диски, записанные по технологии Dolby Digital Surround.

В меню настроек громкоговорителей необходимо изменить параметр ВКЛ. соответствующих каналов на ВЫКЛ. для всех неподключенных громкоговорителей (подробное описание данной операции смотрите на странице 28).

Расстояние от громкоговорителей окружающего звука до слушателей не должно быть меньше, чем расстояние между передними громкоговорителями и слушателями.

ОСНОВНЫЕ ОПЕРАЦИИ

Воспроизведение дисков



1. Нажмите кнопку POWER, чтобы включить устройство.
 2. Нажмите кнопку OPEN / CLOSE.
- Лоток для загрузки дисков выдвинется автоматически, поместите в него диск лицевой стороной вверх.



3. Нажмите кнопку OPEN / CLOSE ещё раз, лоток для дисков закроется.
 - Начнется автоматическое распознавание диска.
 4. Нажмите кнопку PLAY, и диск начнет воспроизводиться автоматически.
- На экране телевизора появится меню при проигрывании DVD-диска. При проигрывании SVCD- или VCD2.0-диска на экране появится меню и устройство перейдет в режим PBC. При проигрывании CD- или VCD11-диска воспроизведение начнется в порядке нумерации треков.
5. Нажмите кнопку STOP для остановки воспроизведения.
 6. Нажмите кнопку STANDBY, чтобы перевести плеер в режим ожидания.

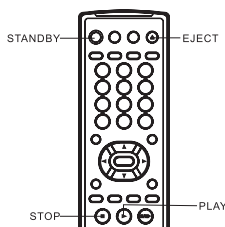

ПРИМЕЧАНИЯ

Выключите электропитание устройства, если Вы не собираетесь пользоваться им в течение длительного времени.

При проигрывании DVD-диска нажмите кнопку STOP дважды для перехода в режим полной остановки воспроизведения.

Выбор системы цветности



- Выберите систему цветности устройства в соответствии с системой цветности телевизора.

1. Нажмите кнопку P/N для того, чтобы выбрать систему PAL, если телевизор работает в системе PAL. Изображение на экране:



2. Нажмите кнопку P/N для того, чтобы выбрать систему NTSC, если телевизор работает в системе NTSC. Изображение на экране:

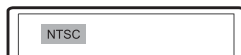

3. Нажмите кнопку P/N для того, чтобы выбрать режим автоматического выбора системы, если используется мультисистемный телевизор. Изображение на экране:



ПРИМЕЧАНИЯ

Переключение системы невозможно во время воспроизведения.

Переключение системы также невозможно, если ваш телевизор работает в режиме прогрессивной развертки, так как этот режим поддерживает только систему NTSC.

Переключение систем доступно в режиме остановки или при отсутствии диска.

Некоторые функции или весь диск могут быть воспроизведены неправильно, если выбрана неверная система. Мы рекомендуем установить систему устройства и телевизора в режим AUTO.

ОСНОВНЫЕ ОПЕРАЦИИ

Пауза / покадровое проигрывание диска



1. Нажмите кнопку PAUSE / STEP в режиме воспроизведения.
- Нажмите кнопку PAUSE / STEP один раз, для того чтобы остановить изображение.



2. Нажмите кнопку PAUSE / STEP в режиме остановки, при проигрывании DVD-, VCD-, MPEG-4-диска, каждое нажатие кнопки PAUSE / STEP воспроизводит по одному кадру.

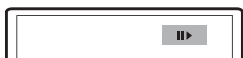

- Режим покадрового воспроизведения недоступен при воспроизведении CD- или MP3-диска.
- Нажмите кнопку PAUSE / STEP в режиме паузы, каждое нажатие воспроизводит по одному кадру. Нажмите и удерживайте кнопку PAUSE / STEP для покадрового воспроизведения.

3. Нажмите кнопку PLAY для нормального воспроизведения.

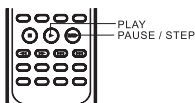

ПРИМЕЧАНИЕ

Экран телевизора переходит в режим защиты экрана, если изображение на экране не меняется в течение приблизительно 2-х минут (в режимах паузы, остановки, меню, отсутствия диска и т.д.).

DVD-плеер переходит в режим ожидания, если никакие действия не выполняются в течение 20 минут.

OSD



1. Нажмите кнопку OSD.
- Информация о диске появится на экране телевизора.
- Последовательно нажимайте кнопку OSD, чтобы увидеть следующую информацию:

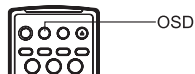

■ DVD-диск:



■ CD-, SVCD- или VCD-диск:



■ MPEG-4-диск:



Регулировка уровня громкости



1. Нажмите кнопку Volume на телевизоре или усилителе, чтобы отрегулировать звук.
2. Нажмите кнопку Volume на пульте дистанционного управления данного устройства.
 - Нажмите кнопку Volume +, чтобы увеличить звук.
 - Нажмите кнопку Volume -, чтобы уменьшить звук.
 - Максимальное значение уровня громкости – 20.

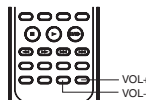

ОСНОВНЫЕ ОПЕРАЦИИ

Меню проигрывания DVD-дисков



- Некоторые DVD-диски имеют собственное меню.
1. Нажмите кнопку MENU, чтобы отобразить меню на экране. Произведите нужные действия в соответствии с подсказками на экране, выбирая соответствующие пункты с помощью цифровых кнопок.

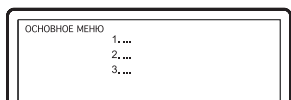

2. С помощью кнопок направления выберите нужный трек, затем нажмите кнопку PLAY или SELECT.

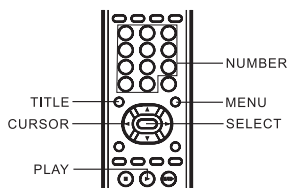

ПРИМЕЧАНИЯ

Нажмите кнопку TITLE, чтобы вернуться в меню заголовков.

Нажмите кнопку MENU, чтобы вернуться в главное меню.

Переходы между меню различаются для разных дисков.

Функция PBC



- Воспользуйтесь функцией PBC при воспроизведении SVCD- VCD2.0-дисков с функцией PBC.
1. Главное меню на экране телевизора:

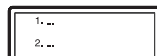

Нажмите цифровую кнопку для выбора. Например, выберите главное меню 1. Изображение на экране телевизора:

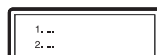

2. На экране телевизора появится подменю после входа в главное меню 1.

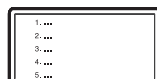

3. Нажмите кнопку NEXT или PREV, чтобы перейти к нужной странице.
4. Нажмите цифровую кнопку, чтобы выбрать пункт подменю. Например, нажмите кнопку 5, чтобы начать воспроизведение с 5-го трека.

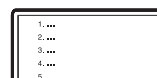

5. Нажмите кнопку RETURN, чтобы вернуться в подменю. Нажмите кнопку RETURN ещё раз, чтобы вернуться в главное меню.
6. Нажмите кнопку MENU, чтобы выключить функцию PBC и перейти в режим нормального воспроизведения.

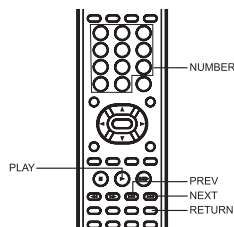

ОСНОВНЫЕ ОПЕРАЦИИ

Непосредственный выбор трека с помощью цифровых кнопок



1. Вставьте диск, после того как DVD-плеер начнет чтение, нажмите цифровую кнопку, чтобы выбрать трек.
- Нажмите кнопку 1 – 9, если номер трека < 10. Например, выберите трек 7:

7

- Нажмите кнопку +10 и цифровую кнопку 0 – 9, если номер трека > 10. Например, выберите трек 16:



- Нажмите кнопку +10 дважды и цифровую кнопку 0 – 9 для треков 20 – 29, треки с номером выше 29 выбираются по аналогии.

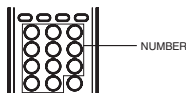

ПРИМЕЧАНИЕ

При воспроизведении VCD- или VCD2.0-дисков эта функция доступна только при выключенном режиме PBC. Если режим PBC включен, для выбора трека войдите в главное меню диска, нажатием кнопки RETURN.

Выбор языка / аудиоканала



1. Нажмите кнопку AUDIO
- Вы можете выбрать желаемый язык при воспроизведении DVD- или SVCD-диска, записанного с поддержкой нескольких языков.

■ DVD-диск:



■ SVCD-диск:



- Дубляж некоторых VCD- и SVCD-дисков выделяется в отдельный звуковой канал, что дает возможность при воспроизведении таких дисков выбирать звуковое сопровождение на языке, который Вы предпочитаете в моно или стерео режиме.

■ VCD- CD-диски:

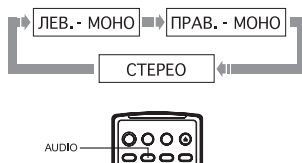

ПРИМЕЧАНИЯ

Наличие языков зависит от записи конкретного диска.

При воспроизведении DVD-Audio или DVD-Video дисков нажатие кнопки переключения языков может вызвать повторное воспроизведение текущего трека.

Отключение звука



- Нажмите кнопку MUTE в режиме воспроизведения, чтобы выключить звук.

1. Отключение звука

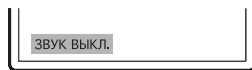

2. Включение звука

- Нажмите кнопку MUTE ещё раз для включения звука.

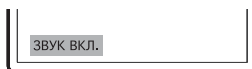

ПРИМЕЧАНИЕ

Нажмите кнопку MUTE, если звук отсутствует.

ВОСПРОИЗВЕДЕНИЕ

Ускоренное воспроизведение



- Вы можете использовать ускоренное воспроизведение вперед и назад, чтобы найти нужный фрагмент в режиме воспроизведения.
1. Нажмите кнопку FWD, чтобы плеер начал ускоренное воспроизведение вперед.
 - Каждое нажатие кнопки FWD изменяет скорость воспроизведения DVD-, SVCD-, VCD-, MPEG-4-, CD-дисков в следующей последовательности:



2. Нажмите кнопку REW, чтобы плеер начал ускоренное воспроизведение назад.
- Каждое нажатие кнопки REW изменяет скорость воспроизведения DVD-, SVCD-, VCD-, MPEG-4-, CD-дисков в следующей последовательности:

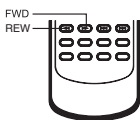
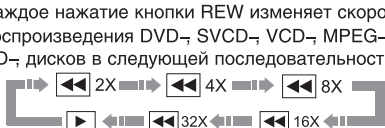

Замедленное воспроизведение



- Вы можете воспользоваться функцией замедленного воспроизведения, выполнив следующие действия:
1. Нажмите кнопку SLOW, чтобы перейти в режим замедленного воспроизведения, на экране телевизора появится изображение:

■ DVD-диск



- Нажмите кнопку PLAY в режиме замедленного воспроизведения, чтобы перейти в режим нормального воспроизведения.

■ SVCD-, VCD-диск



- Нажмите кнопку PLAY в режиме замедленного воспроизведения, чтобы перейти в режим нормального воспроизведения.

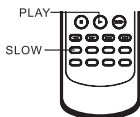

Повторное воспроизведение



- Функция повторного воспроизведения позволяет Вам повторять определённый раздел, главу, трек или диск.

1. При каждом нажатии кнопки REPEAT на экране отображается следующая информация:

■ DVD-диск:



■ SVCD-, VCD- или CD-диск:



- Эта функция доступна для SVCD- и VCD2.0-дисков в режиме PBC OFF для VCD11- и CD-дисков эта функция доступна в обоих режимах.
- Функция повтора недоступна для SVCD- и VCD-дисков в режиме PBC ON.

■ MPEG-4-, MP3-диск:

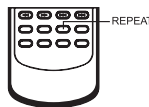

ВОСПРОИЗВЕДЕНИЕ

Повтор выбранного фрагмента



- Во время воспроизведения нажмите кнопку A–B, чтобы повторить выбранный участок.

1. Во время нормального воспроизведения нажмите кнопку A–B, чтобы выбрать точку A (начало выбираемого участка).

Информация на экране:



2. Повторным нажатием кнопки A–B выберите точку B (конец выбираемого участка).

Информация на экране:

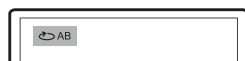

- DVD-Плеер автоматически вернется к точке A, чтобы повторно воспроизвести выбранный фрагмент (A–B).
3. Нажмите кнопку A–B ещё раз, чтобы перейти в режим нормального воспроизведения.



ПРИМЕЧАНИЯ

Эта функция не доступна для некоторых дисков.

Фрагмент может быть выбран только в пределах одного трека в режиме PBC.

Выбор субтитров



1. Нажмите кнопку SUBTITLE. При воспроизведении DVD-дисков, записанных с субтитрами на разных языках, Вы можете выбрать язык субтитров.

- Каждое нажатие кнопки SUBTITLE изменяет язык субтитров, как показано на рисунке:



- Количество доступных языков может достигать 32 для DVD-дисков, хотя оно зависит от записи конкретного диска.



Выбор ракурса



1. Нажмите кнопку ANGLE. Информация на экране:



- Выберите другой ракурс с помощью цифровых кнопок. Изображение на экране будет меняться, как показано на рисунке:



2. Чтобы вернуться в режим нормального воспроизведения, нажимайте кнопку ANGLE, пока не вернетесь к значению по умолчанию.

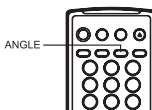

ПРИМЕЧАНИЯ

Количество возможных углов зависит от записи конкретного DVD-диска. Вы можете выбрать любое значение из всех возможных.

Эта функция доступна только для дисков, записанных с поддержкой различных углов обзора.

ВОСПРОИЗВЕДЕНИЕ

Воспроизведение с заданного момента



■ DVD-диск

Введите время, раздел или главу и воспроизведение начнется с выбранного момента.

1. Поиск раздела или главы. Например, поиск главы 2, в разделе 6:

A Нажмите кнопку GOTO. Изображение на экране:

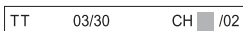

TT – обозначает РАЗДЕЛ
CH – обозначает ГЛАВА

B С помощью кнопок управления подсветите номер раздела, как показано на рисунке:

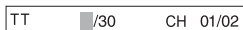

C Нажмите кнопку 6, чтобы выбрать раздел 6, как показано на рисунке:

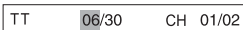

D Повторяйте эти действия, чтобы выбрать главу 2 в разделе 6.

2. Поиск по времени в разделе.

A Нажмите кнопку GOTO, на экране телевизора появится изображение, как показано на рисунке. С помощью цифровых кнопок введите часы, минуты и секунды.



3. Поиск по времени в главе.

A Нажмите кнопку GOTO, на экране телевизора появится изображение, как показано на рисунке. С помощью цифровых кнопок введите часы, минуты и секунды.

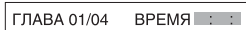

■ SVCD-, VCD- и CD-диск

1. Поиск по времени на диске.

A Нажмите кнопку GOTO, на экране телевизора появится изображение, как показано на рисунке. С помощью цифровых кнопок введите минуты и секунды.



2. Поиск по времени в треке.

A Нажмите кнопку GOTO, на экране телевизора появится изображение, как показано на рисунке. С помощью цифровых кнопок введите минуты и секунды.

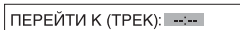

3. Поиск по треку.

A Нажмите кнопку GOTO, на экране телевизора появится изображение, как показано на рисунке. С помощью цифровых кнопок введите номер трека.



■ MPEG-4-диск

1. Поиск по файлу.

A Нажмите кнопку GOTO, на экране телевизора появится изображение, как показано на рисунке. С помощью цифровых кнопок введите номер файла.

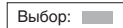

2. Поиск по времени в фильме.

A Нажмите кнопку GOTO, на экране телевизора появится изображение, как показано на рисунке. С помощью цифровых кнопок введите часы, минуты и секунды.



Анализатор спектра (PSM)



1. В режиме воспроизведения нажмите кнопку PSM, чтобы включить анализатор спектра (PSM).



2. Нажмите кнопку PSM еще раз, чтобы изменить вид анализатора спектра.

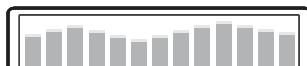

3. Нажмите кнопку PSM еще раз, чтобы отключить анализатор спектра (PSM).



Увеличение / уменьшение изображения



1. В режиме воспроизведения нажмите кнопку ZOOM. Изображение на экране телевизора:

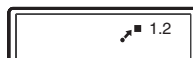

- Изображение увеличено в 1.2 раза.
- 2. С каждым следующим нажатием кнопки ZOOM масштабирование изображения будет осуществляться в следующем порядке: x1.2, x1.3, x1.5, x2, x2.5, x3, x3.5, x4, x1/2, x1/3, x1/4.
- 3. При уменьшении в 4 раза (1/4x) нажмите кнопку ZOOM, чтобы вернуться к нормальному отображению.
- 4. В режиме увеличения с помощью кнопок направления Вы можете перемещать увеличенный фрагмент.

ВОСПРОИЗВЕДЕНИЕ

Прогрессивная / чересстрочная развёртка

- Вы можете изменить формат видеосигнала DVD-плеера в соответствии с настройками Вашего телевизора.
1. Нажмите кнопку IS/PS.
 - Нажмите кнопку IS/PS, чтобы переключить DVD-плеер в режим чересстрочной развёртки. DVD-плеер начнёт считывать диска снова.
 2. Нажмите кнопку IS/PS.
 - Нажмите кнопку IS/PS, чтобы переключить DVD-плеер в режим прогрессивной развёртки. DVD-плеер начнёт считывать диска снова.

ПРИМЕЧАНИЯ

Пожалуйста, произведите все подключения и настройте Ваш телевизор в соответствии с инструкциями на страницах 8 и 9.

Если отсутствует изображение и звук при включении DVD-плеера или после нажатия одной из вышеперечисленных кнопок, при этом VFD-дисплей работает нормально, проверьте, соответствуют ли настройки видеовыхода DVD-плеера параметрам телевизора.

Для того, чтобы Вы могли определить, какой видеовыход используется в данный момент, на VFD-дисплее отображается значок при выдвигании лотка или чтении диска. Символ I обозначает режим чересстрочной развёртки (interlacing scan mode), символ P обозначает режим прогрессивной развёртки (progressive-scan mode).

Режим чересстрочной развёртки этого DVD-плеера не совместим со старыми модификациями 100 Гц телевизоров.

Виртуальная панель управления

- Данная функция предназначена для более удобного управления DVD-плеером во время просмотра фильмов.
1. Нажмите кнопку PANEL. На экране появится изображение панели управления как показано на рисунке.

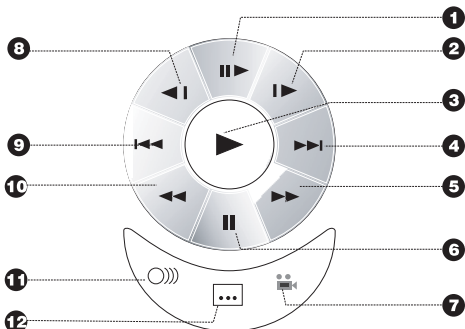

- 1 Покадровое воспроизведение
- 2 Замедленное воспроизведение вперед
- 3 Нормальное воспроизведение
- 4 Кнопка NEXT
- 5 Ускоренное воспроизведение вперед
- 6 Пауза
- 7 Переключение угла обзора камеры
- 8 Замедленное воспроизведение назад
- 9 Кнопка PREV
- 10 Ускоренное воспроизведение назад
- 11 Изменение языков дубляжа
- 12 Включение / выключение субтитров

2. Используя кнопки направления выберите кнопку на виртуальном пульте управления и нажмите кнопку SELECT для подтверждения выбора. Например для выбора субтитров:

- С помощью кнопок направления выберите иконку включения / выключения субтитров.
- Каждое нажатие на кнопку SELECT изменит отображение субтитров в следующем порядке:

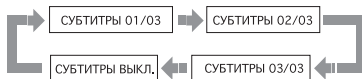

- При включенном виртуальном пульте, кнопки NEXT / PREV / PAUSE / STOP на передней панели отвечают кнопкам ВПРАВО / ВЛЕВО / ВНИЗ / ВВЕРХ.
3. Чтобы отключить виртуальную панель управления, нажмите кнопку PANEL.
 - Функция виртуальной панели управления доступна исключительно при воспроизведении DVD-, SVCD- или VCD-дисков.

ВОСПРОИЗВЕДЕНИЕ

Браузер



Данный интерфейс позволяет получить одновременный доступ к таким функциям и информации как раздел, глава, дубляж, субтитры, ракурс, повторное воспроизведение и отображение времени.

Например, при воспроизведении DVD-диска:

1. Нажмите кнопку INFO на пульте ДУ DVD-плеера.
Изображение на экране:



▶ МЕНЮ	
	РАЗДЕЛ 02/04
	ГЛАВА 01/05
	АУДИО РУССКИЙ
	СУБТИТРЫ ВЫКЛ. ▾
Битрейт 85 ██████████ В ГЛАВЕ ПРОШЛО 0:0125	

2. С помощью кнопок ВНИЗ / ВВЕРХ выберите необходимый пункт.

- Например, с помощью кнопок ВВЕРХ и ВНИЗ выберите пункт ГЛАВА, нажмите SELECT для подтверждения.



▶ МЕНЮ	
	РАЗДЕЛ 02/04
	ГЛАВА _0/05
	АУДИО РУССКИЙ
	СУБТИТРЫ ВЫКЛ. ▾
Битрейт 85 ██████████ В ГЛАВЕ ПРОШЛО 0:0125	

3. Введите номер главы с помощью цифровых кнопок.

- Например, нажмите 0 и 4, DVD-плеер начнет воспроизведение с четвертой главы.



▶ МЕНЮ	
	РАЗДЕЛ 02/04
	ГЛАВА 04/05
	АУДИО РУССКИЙ
	СУБТИТРЫ ВЫКЛ. ▾
Битрейт 85 ██████████ В ГЛАВЕ ПРОШЛО 0:0125	

- Номер вводимой главы не должен превышать количества глав.

4. Чтобы отключить функцию Браузера нажмите кнопку INFO.

ПРИМЕЧАНИЯ

Выбор параметров можно осуществлять только в режиме воспроизведения.

При воспроизведении CD-DA-диска, при нажатии кнопки INFO осуществляется поиск по времени на диске. При нажатии кнопки INFO, на экране телевизора появится изображение, как показано на рисунке:

ПЕРЕЙТИ К (ДИСК):--:--

С помощью цифровых кнопок введите минуты и секунды.

ВОСПРОИЗВЕДЕНИЕ

Воспроизведение MP3-, JPEG-, MPEG-4-файлов

MP3 – это международный стандарт сжатия аудиоданных, позволяющий сжимать аудиосигнал в 12 раз. При использовании формата MP3 на одном CD-диске может храниться более 600 минут музыки (более 170 песен). При этом качество звука MP3-диска практически соответствует качеству аудио CD-диска.

JPEG (Joint Photographic Expert Group) – алгоритм сжатия изображений, широко используемый во всем мире и обеспечивающий очень высокую степень сжатия исходного материала. Изображения в таком формате могут обрабатываться любыми графическими редакторами и занимают в 15 – 20 раз меньше места, чем исходные изображения.

MPEG-4 – стандарт разработанный для передачи аудио- / видеоинформации по каналам с низкой пропускной способностью. Данный стандарт завоевал популярность благодаря тому, что позволил размещать полнометражные фильмы в достаточно хорошем качестве всего на одном компакт-диске а также позволил осуществлять обмен видео-файлами через Интернет.

Благодаря процессору с декодерами, данный DVD-плеер может воспроизводить файлы данных форматов, используя один графический интерфейс.

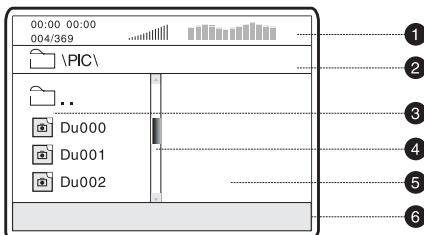

- 1 Окно состояния. Отображает информацию о текущем состоянии.
- 2 Окно директорий. Отображает текущую директорию.
- 3 Окно файлов. Отображает содержимое директорий.
- 4 Полоса прокрутки. Отображает положение файла в директории.
- 5 Окно предварительного просмотра. Предварительный просмотр JPEG-файлов.
- 6 Информационное окно.

Информация, отображаемая в окне состояния:

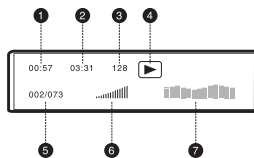

- 1 Проигранное время, воспроизводимого MP3-файла.
- 2 Общее время звучания текущего MP3-файла.
- 3 Битрейт текущего MP3-файла.
- 4 Текущее состояние воспроизведения.
- 5 Индикатор треков.
- 6 Индикатор уровня звука.
- 7 Анализатор спектра.

■ Воспроизведение MP3-файлов.

После того как Вы вставите MP3-диск и закроете лоток DVD-плеера, на экране появится изображение, как показано на рисунке А (Изображение может отличаться для разных дисков).

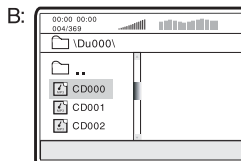
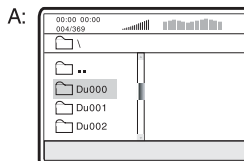

После выбора директории, содержащей MP3-файлы, на экране телевизора появится изображение, как показано на рисунке В. С помощью кнопок ВВЕРХ / ВНИЗ выберите необходимый файл, нажмите SELECT для подтверждения. Плеер начнет воспроизведение выбранного файла.

ВОСПРОИЗВЕДЕНИЕ

■ Воспроизведение JPEG-файлов.

Если Вы вставите диск с JPEG-файлами, то на экране появится изображение, как показано на рисунке. Выбор файлов осуществляется так же, как в случае с MP3-файлами, за исключением того, что в окне просмотра появляются изображения выбираемых файлов.

1. Нажмите кнопку SELECT или PLAY чтобы начать отображение файла.
2. При воспроизведении JPEG-файлов нажмите кнопку ZOOM, чтобы активировать режим масштабирования изображения.
3. При активированном режиме масштабирования, с помощью кнопок FWD и REW Вы можете масштабировать изображение.
4. При воспроизведении файлов JPEG нажмите кнопку STOP, чтобы остановить просмотр. После этого все файлы JPEG будут отображены на экране. На экране умещается примерно 12 картинок. Остальные картинки будут отображены в следующем окне. Нажмите кнопку NEXT, чтобы перейти к следующему окну. Нажмите кнопку PREV, чтобы перейти к предыдущему окну. Вы также можете выбрать нужную картинку с помощью цифровых кнопок или кнопок направления. Нажмите кнопку SELECT для подтверждения.
5. Нажмите кнопку MENU, чтобы выйти из режима просмотра.
6. С помощью кнопок направления Вы можете вращать картинку при воспроизведении файлов JPEG.

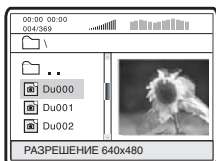

7. С помощью кнопки SUBTITLE Вы можете изменить режим отображения JPEG-файлов.

Например, режим ПЕРЕК.СВЕРХ.

Обозначает, что все последующие JPEG-файлы будут загружаться сверху, как показано на рисунке.

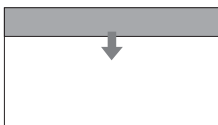

■ Воспроизведение дисков, содержащих файлы MP3 и JPEG.

Если на диске записаны как MP3-, так и JPEG-файлы, то Вы можете воспроизводить их одновременно. Сначала выберите MP3-композицию, а затем перейдите в директорию с JPEG-файлами и начните просмотр графических изображений.

■ Воспроизведение MPEG-4-файлов

После того как Вы вставите диск, содержащий MPEG-4-файлы и закроете лоток DVD-плеера, на экране появится изображение, как показано на рисунке (Изображение может отличаться для разных дисков).

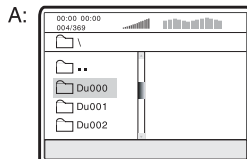

1. С помощью кнопок ВВЕРХ / ВНИЗ выберите необходимую директорию, если диск содержит несколько директорий. Нажмите SELECT для подтверждения, чтобы перейти в выбранную директорию.
2. С помощью кнопок ВВЕРХ / ВНИЗ выберите необходимый файл, нажмите SELECT для подтверждения. Плеер начнет воспроизведение выбранного файла.
3. Для перехода в меню выбора файлов нажмите кнопку MENU.

ПРИМЕЧАНИЯ

Не все файлы соответствующие стандарту MPEG-4 могут воспроизводиться данным устройством. Некоторые файлы могут не воспроизводиться из-за особенностей их кодирования или записи.

С помощью кнопок PREV и NEXT Вы можете перейти к следующей странице в режиме остановки.

ВОСПРОИЗВЕДЕНИЕ

Воспроизведение Караоке-дисков

- Караоке-диск – это диск в формате DVD, SVCD, VCD или CD+G, на котором записана музыка и субтитры, показывающие пользователю, в какой момент нужно начинать петь тот или иной фрагмент песни. Для пения необходимо использовать один или два микрофона (не входят в стандартную комплектацию).
1. Вставьте Караоке-диск в DVD-плеер, воспроизведение начнется автоматически.
 2. Включите микрофоны в разъемы MIC1 и MIC2.
 3. С помощью регуляторов VOL 1 и VOL 2 отрегулируйте уровень громкости звука микрофонов.
 4. С помощью цифровых кнопок выберите нужную песню.

ПРИМЕЧАНИЯ

Для наиболее полной реализации всех возможностей Караоке-дисков используйте стереофоническую акустическую систему. При воспроизведении звука монофоническим телевизором часть функций работать не будет.

Воспроизведение Караоке-дисков возможно через аналоговые аудиовыходы FL (фронтальный левый) и FR (фронтальный правый), а также MIXED L (микшированный левый) и MIXED R (микшированный правый).

Воспроизведение Караоке-дисков невозможно через цифровые аудиовыходы.

DVD-плеер воспроизводит Караоке-диски в форматах DVD, Super VCD, VCD и CD+G и не воспроизводит диски в специализированных форматах (например, LG Караоке).

■ Система КАРАОКЕ+

Данный DVD-плеер оборудован системой КАРАОКЕ+, использование которой значительно расширяет возможности стандартной функции Караоке. Для реализации этих расширенных возможностей необходимы Караоке-диски с логотипом КАРАОКЕ+. При использовании обычных Караоке-дисков система КАРАОКЕ+ работает как обычная функция Караоке.

■ Основные особенности системы КАРАОКЕ+

- Караоке-диски для системы КАРАОКЕ+ записаны особым образом: музыка и бэк-вокал записаны в левом канале, а солист – в правом. Это позволяет регулировать громкость голоса солиста. Вы можете петь с солистом дуэтом, или использовать его в качестве гида, пока Вы учитесь песню, постепенно уменьшая громкость его голоса до тех пор, пока не сможете петь самостоятельно.
- Система КАРАОКЕ+ позволяет осуществлять Автоматический Контроль Голоса (АКГ): при включенной функции АКГ голос солиста отключается в тот момент, когда Вы начинаете петь в микрофон, и включаются снова, как только Вы заканчиваете петь. Эта полезная функция используется, в основном, когда поющий разучивает песню. Необходимо помнить, что функция АКГ работает только с Караоке-дисками для системы КАРАОКЕ+ и не работает с обычными Караоке-дисками.

- Система КАРАОКЕ+ позволяет регулировать уровень Эхо: добавлять глубину и резонанс голосу поющего, не затрагивая музыку. Это достигается путем создания второстепенного контролируемого отклика голоса поющего.

■ Управление основными функциями системы КАРАОКЕ+

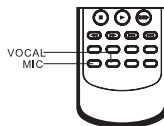

1. Нажмите кнопку MIC, чтобы попасть в меню системы КАРАОКЕ+, на экране появится изображение:

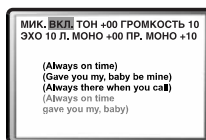

2. С помощью кнопок ВЛЕВО / ВПРАВО выберите нужный пункт меню, затем с помощью кнопок ВВЕРХ / ВНИЗ измените значение нужного параметра.
 3. Нажмите любую кнопку, кроме кнопок направления, для выхода из меню системы КАРАОКЕ+.
- МИК.ВКЛ.: включение / выключение функций микрофона;
 - ТОН: изменение тембра;
 - ГРОМКОСТЬ: регулировка громкости микрофона;
 - Л.МОНО: регулировка громкости левого канала;
 - ПР.МОНО: регулировка громкости правого канала;
 - ЭХО: регулировка уровня эхо.

ПРИМЕЧАНИЕ

Раздельная регулировка громкости левого (Л.МОНО) и правого (ПР.МОНО) каналов для Караоке-дисков в формате CD, VCD, CD+G эффективна только в режиме АКГ ВЫКЛ.

4. Нажмите кнопку VOCAL, чтобы выбрать режим вокального сопровождения, изображение на экране будет меняться в следующей последовательности:

Караоке-диск в формате CD, VCD, CD+G:



Караоке-диск в формате DVD:



ВОСПРОИЗВЕДЕНИЕ

- Все Караоке–диски для системы КАРАОКЕ+ записаны особым способом: в одном из каналов записана фонограмма с голосом ("плюсовая фонограмма"), а в другом – та же самая фонограмма без голоса ("минусовая фонограмма"). В зависимости от записи конкретного диска для активации функции АКГ необходимо выбрать режим ЛЕВЫЙ ВОКАЛ / ПРАВЫЙ ВОКАЛ (Караоке–диск в формате CD, VCD, CD+G) или АУДИО 1 / АУДИО 2 (Караоке–диск в формате DVD).
- ЛЕВЫЙ ВОКАЛ: Сообщает устройству, что "плюсовая фонограмма" записана в левом канале. При отсутствии сигнала с микрофона на выходах дублируется сигнал левого канала фонограммы (звучит песня с голосом), при появлении сигнала (когда человек начинает петь) воспроизведение автоматически переключается на правый канал (звучит только аккомпанемент).
- ПРАВЫЙ ВОКАЛ: Сообщает устройству, что "плюсовая фонограмма" записана в правом канале. При отсутствии сигнала с микрофона на выходах дублируется сигнал правого канала фонограммы (звучит песня с голосом), при появлении сигнала (когда человек начинает петь) воспроизведение автоматически переключается на левый канал (звучит только аккомпанемент).
- АУДИО 1 / АУДИО 2: Караоке–диск в формате DVD содержит несколько звуковых дорожек. На одной из звуковых дорожек записывается фонограмма с голосом, а на другой – та же самая фонограмма без голоса. Для корректной работы функции АКГ необходимо правильно выбрать режим вокального сопровождения АУДИО 1 или АУДИО 2 (смотрите аннотацию к используемому Вами диску).
- АКГ ВЫКЛ.: В стандартном Караоке–диске фонограмма записана без голосового сопровождения, поэтому необходимо использовать режим АКГ ВЫКЛ. Если Вы не хотите активировать функцию АКГ, используйте режим АКГ ВЫКЛ. В этом режиме DVD–плеер не производит никаких манипуляций с фонограммой.

- ГОЛОС ВЫКЛ.: Данный режим предназначен для использования любого музыкального диска (фонограмма записана с голосовым сопровождением в обоих каналах) в качестве Караоке–диска. При отсутствии сигнала с микрофона DVD–плеер просто воспроизводит фонограмму, а при появлении сигнала начинает работать сложный цифровой алгоритм, который воспроизводит только музыкальное сопровождение, без голоса. Корректная работа режима во многом зависит от используемого диска.

ПРИМЕЧАНИЕ

Включение и отключение голосового сопровождения происходит с некоторой задержкой из-за особенностей работы алгоритма АКГ.

НАСТРОЙКИ ФУНКЦИЙ

Изменение настроек

1. Нажмите кнопку **SETUP**, чтобы войти в меню настроек функций. На экране телевизора появится изображение, как показано на рисунке:

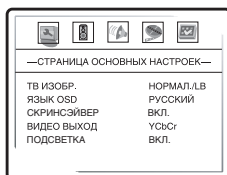

2. С помощью кнопок **ВЛЕВО** и **ВПРАВО** выберите опцию, которую хотите изменить. Например, если Вы хотите изменить видеонастройки, с помощью кнопок **ВЛЕВО** и **ВПРАВО** выберите страницу видеонастроек. Нажмите **SELECT** для подтверждения.

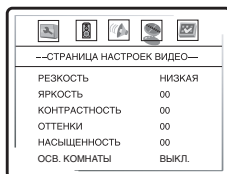

3. С помощью кнопок **ВВЕРХ** и **ВНИЗ** выберите нужный пункт и нажмите **SELECT** для подтверждения.

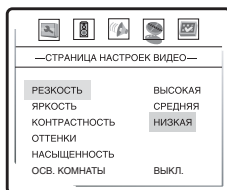

Например, выберите пункт **РЕЗКОСТЬ**. Возможные параметры настройки появятся на экране.

4. С помощью кнопок **ВВЕРХ** и **ВНИЗ** выберите нужный пункт и нажмите **SELECT** для подтверждения. Например, выберите пункт **СРЕДНЯЯ**, затем нажмите **SELECT**.

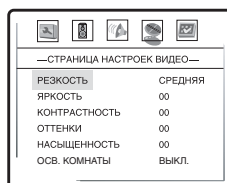

5. Нажмите кнопку **SETUP**, чтобы выйти из меню настроек.

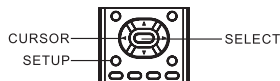

Основные настройки

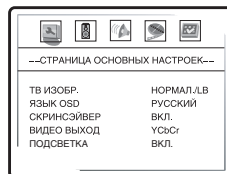

1. **ТВ ИЗОБР.:** установка параметров формата изображения.
 - Возможные значения: **НОРМАЛ./PS, НОРМАЛ./LB, ШИРОКИЙ.**
 - Значение по умолчанию: **НОРМАЛ./LB.**
2. **ЯЗЫК OSD:** установка языка интерфейса.
 - Возможные значения: **АНГЛИЙСКИЙ, РУССКИЙ.**
 - Значение по умолчанию: **АНГЛИЙСКИЙ.**
3. **СКРИНСЭЙВЕР:** Включение / выключение скринсэйвера.
 - Возможные значения: **ВКЛ., ВЫКЛ.**
 - Значение по умолчанию: **ВКЛ.**
4. **ВИДЕО ВЫХОД:** выбор видеовыхода.
 - Возможные значения: **YCbCr, RGB.**
 - Значение по умолчанию: **YCbCr.**
5. **ПОДСВЕТКА:** Включение / выключение подсветки.
 - Возможные значения: **ВКЛ., ВЫКЛ.**
 - Значение по умолчанию: **ВКЛ.**

ПРИМЕЧАНИЯ

Возможность выбора режима **НОРМАЛ./PS** зависит от конкретного диска. Некоторые диски записаны с поддержкой только одного формата. Выбранный масштаб должен соответствовать экрану телевизора.

При подключении к телевизору через **RGB** интерфейс выберите в меню соответственный пункт.

НАСТРОЙКИ ФУНКЦИЙ

Настройки громкоговорителей

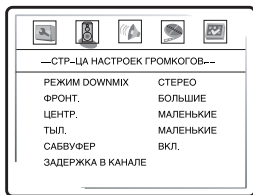

1. РЕЖИМ DOWNMIX: установка режима DOWNMIX для преобразования 5-ти канального сигнала в стереосигнал.
 - Возможные значения: Ц/RT, СТЕРЕО, V SURR, 51 CH.
 - Значение по умолчанию: СТЕРЕО.
2. ФРОНТ.: выбор режима фронтальных громкоговорителей.
 - Возможные значения: БОЛЬШИЕ, МАЛЕНЬКИЕ.
 - Значение по умолчанию: БОЛЬШИЕ.
3. ЦЕНТР.: выбор режима центрального громкоговорителя.
4. ТЫЛ.: выбор режима громкоговорителей окружающего звука.
 - Возможные значения для центрального и громкоговорителей окружающего звука: БОЛЬШИЕ, МАЛЕНЬКИЕ, ВЫКЛ.
 - Значение по умолчанию для центрального и громкоговорителей окружающего звука: МАЛЕНЬКИЕ.
5. САБВУФЕР: включение / выключение сабвуфера.
 - Возможные значения: ВКЛ., ВЫКЛ.
 - Значение по умолчанию: ВКЛ.

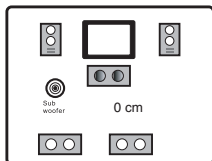

6. ЗАДЕРЖКА В КАНАЛЕ: установка задержки громкоговорителей (центрального, окружающего звука, сабвуфера).
- A. Нажмите кнопки ВВЕРХ / ВНИЗ, чтобы выбрать необходимую опцию и нажмите SELECT для подтверждения.
 - B. Нажмите кнопки ВВЕРХ / ВНИЗ, чтобы выбрать необходимую опцию, затем с помощью кнопок ВЛЕВО и ВПРАВО установите расстояние между слушателем и громкоговорителем.
 - C. После завершения настроек нажмите SELECT, чтобы выйти из меню.

ПРИМЕЧАНИЯ

Режим DOWNMIX 51CH должен поддерживаться диском. Количество каналов звукового сопровождения зависит от конкретного диска.

Настройки для центрального и громкоговорителей окружающего звука доступны только если параметр РЕЖИМ DOWNMIX установлен в режим 51CH.

Изменение задержки громкоговорителей возможно только, если соответствующие каналы установлены в режим, отличный от ВЫКЛ.

Если к системе подключен сабвуфер, то необходимо в настройках громкоговорителей установить параметр "МАЛЕНЬКИЕ" для всех каналов, а для канала сабвуфера – параметр "ВКЛ". Это необходимо сделать для того, чтобы низкочастотная составляющая звукового сигнала поступала в канал сабвуфера. В том случае, если установлен параметр "БОЛЬШИЕ"; то на громкоговорители поступает весь частотный диапазон звукового сигнала. Соответственно, параметр "БОЛЬШИЕ" рекомендуется использовать только в том случае, если в акустической системе нет сабвуфера.

Аудионастройки



1. ТИП ЭКВАЛ.: предустановленные настройки эквалайзера.
 - Возможные значения: НЕТ, Rock, Pop, Live, Dance, Techno, Classic, Soft.
 - Значение по умолчанию: НЕТ.
2. УРОВЕНЬ ЭХО: предустановленные настройки уровня эхо.
 - Возможные значения: ВЫКЛ., Concert, Living room, Hall, Bathroom, Cave, Arena, Church.
 - Значение по умолчанию: ВЫКЛ.
3. SPDIF ВЫХОД: установка параметров цифрового выхода.
 - Возможные параметры: RAW, PCM.
 - Параметр по умолчанию: RAW.
4. LPCM ВЫХОД: установка выходной частоты звука для соответствия различным усилителям.
 - Возможные значения: 48K, 96K.
 - Значение по умолчанию: 48K.

ОСНОВНЫЕ ОПЕРАЦИИ

ПРИМЕЧАНИЯ

При выборе параметра RAW, на цифровые выходы DVD-плеера подается не декодированный сигнал.

Декодирование осуществляется внешним устройством (например, усилителем).

При выборе параметра PCM, на цифровые выходы DVD-плеера подается декодированный сигнал. Декодирование осуществляется встроенным декодером DVD-плеера.

5. Функция декодера Dolby Pro Logic II заключается в преобразовании стереозвука в 5-ти канальный звук. Перейдите на страницу настроек Dolby Pro Logic II, чтобы настроить параметры данной функции.



- A. PRO Logic II: Включение / выключение функции.
- Возможные значения: ВКЛ., ВЫКЛ., АВТО.
 - Значение по умолчанию: ВЫКЛ.
- B. РЕЖИМ: режимы воспроизведения.
- Режим МУЗЫКА подразумевает звучание всех громкоговорителей без задержек. В режиме ФИЛЬМ громкоговорители окружающего звука звучат с задержкой в 10 мс. Режим PRO LOGIC имитирует работу декодера PRO LOGIC I.
- Возможные значения: МУЗЫКА, ФИЛЬМ, PRO Logic, АВТО.
 - Значение по умолчанию: МУЗЫКА.
- C. ПАНОРАМА: переключение режима звучания фронтальных каналов.
- Возможные значения: ВКЛ., ВЫКЛ.
 - Значение по умолчанию: ВЫКЛ.
- D. РАЗМЕРЫ: Настройка похожа на регулировку баланса между фронтальными громкоговорителями и громкоговорителями окружающего звука.
- Возможные значения: РАЗМЕР -3, РАЗМЕР -2, РАЗМЕР -1, РАЗМЕР 0, РАЗМЕР 1, РАЗМЕР 2, РАЗМЕР 3.
 - Значение по умолчанию: РАЗМЕР 0.
- E. ШИРИНА ЦЕНТР. СЦЕНЫ: переключение режима звучания центрального канала.
- Возможные значения: УРОВЕНЬ 0, УРОВЕНЬ 1, УРОВЕНЬ 2, УРОВЕНЬ 3, УРОВЕНЬ 4, УРОВЕНЬ 5, УРОВЕНЬ 6, УРОВЕНЬ 7.
 - Значение по умолчанию: УРОВЕНЬ 3.

6. Настройка Dolby Digital.



- A. DUAL MONO: установка аудиосигнала при воспроизведении Dolby диска с двумя независимыми аудиоканалами.
- Возможные значения: СТЕРЕО, ЛЕВ-МОНО, ПРАВ-МОНО, МИКШ-МОНО.
 - Значение по умолчанию: СТЕРЕО.
- B. ДИН. СЖАТИЕ: установка режима линейного сжатия.
- Возможные значения: OFF 1/8, 2/8, 3/8, 4/8, 5/8, 6/8, 7/8, FULL.
 - Значение по умолчанию: OFF

7. Раздельная регулировка уровня громкости по каналам.

- A. С помощью кнопок направления выберите канал, который Вы хотите настроить.
- B. С помощью кнопок ВВЕРХ и ВВНИЗ отрегулируйте уровень громкости каждого канала.



- C. Нажмите кнопку SELECT, чтобы вернуться в меню аудионастроек.

НАСТРОЙКИ ФУНКЦИЙ

Видеонастройки

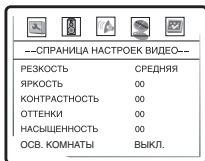

- РЕЗКОСТЬ:** регулировка резкости изображения.
 - Возможные значения: **ВЫСОКАЯ, СРЕДНЯЯ, НИЗКАЯ.**
 - Значение по умолчанию: **НИЗКАЯ.**
- ЯРКОСТЬ:** регулировка яркости изображения.
- КОНТРАСТНОСТЬ:** регулировка контрастности изображения.
- ОТТЕНКИ:** регулировка оттенков изображения.
- НАСЫЩЕННОСТЬ:** регулировка насыщенности изображения.
- ОСВ. КОМНАТЫ:** регулировка параметров изображения в зависимости от освещенности комнаты.
 - Возможные значения: **ВЫСОКАЯ, СРЕДНЯЯ, НИЗКАЯ, ВЫКЛ.**
 - Значение по умолчанию: **ВЫКЛ.**

ПРИМЕЧАНИЕ

Параметр **ВЫСОКАЯ** настройки **ОСВ. КОМНАТЫ** устанавливается в хорошо освещенной комнате, **СРЕДНЯЯ** - в умеренно освещенной комнате, **НИЗКАЯ** - в темной комнате, **ВЫКЛ.** - в очень темной комнате.

■ Регулировка яркости, контрастности и насыщенности изображения:

- А. С помощью кнопок **ВВЕРХ** и **ВНИЗ** выберите нужный пункт в меню **НАСТРОЕК ВИДЕО**. Нажмите кнопку **ВПРАВО**, чтобы перейти к настройке соответствующего параметра.
- В. С помощью кнопок **ВВЕРХ** и **ВНИЗ** измените значение параметра.
- С. После завершения нажмите кнопку **ВЛЕВО**, чтобы вернуться в меню **НАСТРОЕК ВИДЕО**.

Начальные настройки

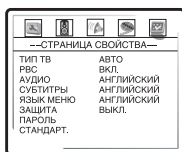

- ТИП ТВ:** выбор телевизионной системы.
 - Возможные значения: **АВТО, NTSC, PAL.**
 - Значение по умолчанию: **АВТО.**

- РВС:** Включение / выключение режима РВС. Если установить РВС **ВКЛ.**, то при воспроизведении дисков, поддерживающих эту функцию, появляется меню, в котором можно выбрать порядок воспроизведения содержимого диска. Если установить параметр **ВЫКЛ.**, то воспроизведение содержания осуществляется в том порядке, в котором оно записано на диске.
 - Возможные значения: **ВКЛ., ВЫКЛ.**
 - Значение по умолчанию: **ВКЛ.**
- АУДИО:** выбор языка перевода.
- СУБТИТРЫ:** выбор языка субтитров.
- ЯЗЫК МЕНЮ:** выбор языка меню.
 - Возможные значения языка перевода / субтитров / меню: **АНГЛИЙСКИЙ, ФРАНЦУЗСКИЙ, ИСПАНСКИЙ, КИТАЙСКИЙ, ЯПОНСКИЙ, КОРЕЙСКИЙ, РУССКИЙ, ТАИЛАНДСКИЙ.**
 - Значение по умолчанию: **АНГЛИЙСКИЙ.**
 - Выбор других языков: с помощью кнопок **ВВЕРХ** и **ВНИЗ** выберите пункт **OTHER** и нажмите **SELECT**. С помощью цифровых кнопок введите код языка и нажмите **SELECT**.
- ЗАЩИТА:** установка уровня возрастных ограничений для предотвращения просмотра детьми нежелательных дисков.
 - Возможные значения: **KID SAFE, G, PG, PG-13, PGR, R, NC17, ADULT, OFF**
 - Значение по умолчанию: **OFF**

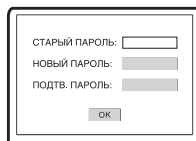

- ПАРОЛЬ:** установка 4-значного пароля для изменения уровня возрастных ограничений.
 - Значение по умолчанию: **7890.**
- СТАНДАРТ:** Сброс всех настроек и восстановление параметров по умолчанию, за исключением уровня возрастных ограничений и пароля.

ПРИМЕЧАНИЯ

Выбор языка перевода / субтитров / меню возможен только при воспроизведении DVD-дисков. Если выбранный Вами язык не записан на DVD-диске, то будет воспроизводиться другой доступный язык.

При изменении уровня возрастных ограничений необходимо ввести пароль.

Полезные примечания

- Чтобы продлить срок службы вашего DVD-плеера делайте паузы не менее 30 секунд между выключением и повторным включением DVD-плеера.
- Отключайте электропитание DVD-плеера после завершения работы.
- Некоторые функции DVD-плеера не могут быть применимы к некоторым дискам.
- Используйте источники питания номинального напряжения, иначе DVD-плеер не будет работать или будет поврежден.
- В случае случайных остановок DVD-плеера, пожалуйста, выключите электропитание и включите его снова.

Поиск неисправностей

- Пожалуйста, проверьте возможные причины неисправности, прежде чем обращаться в сервис-центр.

Признак неисправности	Причина неисправности	Действия по устранению неисправности
Нет звука	<ol style="list-style-type: none"> 1. Ненадежное подключение шнура аудио – видео. 2. Диск загрязнен или поврежден. 3. Звук отключен кнопкой MUTE. 	<ol style="list-style-type: none"> 1. Установите надежное соединение. 2. Почистите диск. 3. Нажмите кнопку MUTE.
Нет изображения	<ol style="list-style-type: none"> 1. Ненадежное подключение шнура аудио – видео. 2. Некорректные настройки вашего телевизора. 3. DVD-плеер находится в режиме прогрессивной развертки, а ваш телевизор не поддерживает этот режим. 	<ol style="list-style-type: none"> 1. Установите надежное соединение. 2. Скорректируйте настройки вашего телевизора. 3. Переведите DVD-плеер в режим чересстрочной развертки нажатием кнопки IS / PS
Изображение черно белое	<ol style="list-style-type: none"> 1. Неправильно выбрана система цветности телевидения. 2. Уровень цвета на телевизоре выставлен неверно. 	<ol style="list-style-type: none"> 1. При помощи кнопки P/N на пульте дистанционного управления установите нужную систему телевидения. 2. Перенастройте систему цветов вашего телевизора.
Диски не читаются	<ol style="list-style-type: none"> 1. Диск не вставлен. 2. Диск вставлен неправильно. 3. Конденсат на лазерной головке DVD-плеера. 	<ol style="list-style-type: none"> 1. Вставьте диск. 2. Установите диск лейблом вверх. 3. Оставьте DVD-плеер без диска на один час включенным.
Микрофон не работает	<ol style="list-style-type: none"> 1. Микрофон не подключен. 2. Низкий уровень громкости звука микрофона. 	<ol style="list-style-type: none"> 1. Подключите микрофон. 2. Отрегулируйте уровень громкости звука микрофона.
Не работает пульт ДУ	<ol style="list-style-type: none"> 1. Неверное направление пульта ДУ на сенсорный экран DVD-плеера. 2. Расстояние до DVD-плеера превышает 8 метров. 3. Разряжены батарейки. 	<ol style="list-style-type: none"> 1. Используйте пульт ДУ в соответствии с инструкцией. 2. Сократите расстояние до DVD-плеера. 3. Замените обе батарейки.
Некоторые функции не работают	<ol style="list-style-type: none"> 1. Диск записан некорректно. 2. Нажата неверная последовательность кнопок. 3. Статическое напряжение на поверхности корпуса DVD-плеера. 	<ol style="list-style-type: none"> 1. Подождите 5 – 10 секунд и DVD-плеер автоматически возвратится в нормальное состояние. 2. Повторите операцию еще раз. 3. Выключите DVD-плеер на 1 – 2 минуты и включите его снова.
Нестабильное изображение	<ol style="list-style-type: none"> 1. Неправильная настройка телевизора. 	<ol style="list-style-type: none"> 1. Скорректируйте настройки телевизора.

Технические характеристики

Температурные требования	5 °C – 35 °C
Требования к влажности	15 % – 75 % (нет конденсата)
Напряжение питания переменного тока	~ 110 В – 250 В, 50 Гц / 60 Гц
Потребляемая мощность	20 Вт
Видео характеристики	<p>Амплитуда сигнала композитного видеовыхода: 1.0Vp-p (75 Ω)</p> <p>Амплитуда сигнала видеовыхода S-Video: 1.0Vp-p (75 Ω), C:0.286Vp-p (75 Ω)</p> <p>Амплитуда сигнала компонентного видеовыхода: 1.0Vp-p (75 Ω), Cb / Cr: 0.7Vp-p (75 Ω)</p>
Аудио характеристики	<p>Частота 20 Гц – 20000 Гц</p> <p>Отношение сигнал / шум > 100 дБ</p> <p>Общее искажение гармоник < 0.01 %</p>
Совместимые форматы	DVD-Video, Super VCD, VCD, DivX 311, DivX 4, DivX 5, DivX Pro, XviD, DVD-Audio, CD-DA, HDCD, MP3, WMA, CD+G, Kodak Picture CD, JPEG
Аудиовыходы	<p>Аналоговые аудиовыходы: стереофонический выход, 51СН выход.</p> <p>Цифровые аудиовыходы: коаксиальный аудиовыход, оптический аудиовыход.</p>
Видеовыходы	Видеовыход S-Video, композитный видеовыход, компонентный видеовыход Y Cb Cr, видеовыход сигнала с прогрессивной разверткой (Y Pb Pr), видеовыход RGB/SCART.
Аудиовыходы	Два входных микрофонных разъема
Общие характеристики	<p>Геометрические размеры (мм) 420 x 276 x 48</p> <p>Масса (кг) 2,5</p>

- Мы постоянно улучшаем качество нашей продукции, поэтому технические характеристики могут быть изменены без предварительного уведомления.
- Некоторые диски, записанные в любом из поддерживаемых форматов на любом из совместимых типов носителей, могут не воспроизводиться или воспроизводиться некорректно из-за особенностей их записи.

Термины

- ◆ **525/60**
Телевизионная система с 525 строками и 60 полосами (30 кадров) в секунду. Используется в системах NTSC.
- ◆ **625/50**
Телевизионная система с 625 строками и 50 полосами (25 кадров) в секунду. Используется в системах PAL и SECAM.
- ◆ **ANALOG (Аналоговый сигнал)**
Сигнал, изменяющийся непрерывно (частота дискретизации равна бесконечности). Для сравнения см. DIGITAL.
- ◆ **CD**
Сокращение от Compact Disc. Формат для хранения данных в цифровом формате, записанных лазерным лучом. Разработан компаниями Philips и Sony.
- ◆ **CD-DA**
Сокращение от Compact Disc Digital Audio. Оригинальный формат для хранения музыки в оцифрованном виде.
- ◆ **CD-R**
Расширение формата CD. Диск, на который может быть записана информация только один раз, путём прожигания подложки лазерным лучом.
- ◆ **CD-ROM**
Расширение формата CD-DA. Предназначен для хранения компьютерных данных на CD.
- ◆ **CHAPTER (ГЛАВА)**
Изображение и музыка DVD-диска разделены на несколько частей. Эти части называются Заголовками. Применительно к видеодискам, это означает секцию фильма.
Применительно к звуковым дискам, это означает отдельную музыкальную секцию.
Каждый Заголовок имеет свой номер для быстрого поиска.
- ◆ **COMPRESSION (СЖАТИЕ)**
Обработка информации с целью уменьшить занимаемый размер. Сжатие без потерь подразумевает только сжатие и позволяет восстановить информацию в первоначальном виде. Сжатие с потерями подразумевает отбрасывание избыточной информации с целью увеличения коэффициента сжатия.
- ◆ **CONTRAST (КОНТРАСТНОСТЬ)**
Разница между самой светлой и самой тёмной точками изображения.
- ◆ **DAC – Digital-to-Analog converter (ЦАП – Цифро-аналоговый преобразователь)**
Микросхема, преобразующая цифровой сигнал (аудио или видео) в аналоговый сигнал.
- ◆ **DIGITAL (Цифровой сигнал)**
Сигнал, хранящийся в виде набора дискретных значений. Аналоговый сигнал может быть преобразован в цифровой путём дискретизации.
- ◆ **Dolby Digital**
Система кодирования аудиосигнала, разработанная компанией Dolby Laboratories и признанная в качестве мирового стандарта. Dolby Digital – наиболее распространённая система кодирования для DVD-video и 526/60 (NTSC) CD.
- ◆ **DOWNMIX**
Преобразование 5-канального аудиосигнала в 2-канальный аудиосигнал по технологии Dolby Surround.
- ◆ **DVD**
Сокращение от Digital Video Disc или Digital Versatile Disc. Формат хранения аудио / видео / данных на диске диаметром 12 или 8 см.
- ◆ **HUE (ОТТЕНОК)**
Цвет луча или пикселя. Цветовая характеристика зависит от длины волны луча.
- ◆ **INTERLACE (ЧЕРЕССТРОЧНАЯ РАЗВЕРТКА)**
Метод формирования кадров применяемый в телевидении. Одно поле кадра формируется нечётными линиями строк, второе чётными. Объединяя чересстрочно на экране монитора, поля образуют кадр.
- ◆ **ISO 9000**
Международная система стандартов, описывающая файловую систему CD-ROM.
- ◆ **Macrovision**
Технология компании Macrovision делает неприемлемо низким качество копий с DVD и VHS не влияя при этом на качество исходного изображения. Для защиты информации от перезаписи на VHS VCR, в видеосигнал на обратном ходе развертки по кадру вводятся импульсы помехи, которые нарушают правильность работы АРУ видеомагнитофона. Это приводит к изменениям в яркостном сигнале записанном на видеомагнитофоне, что делает невозможным просмотр видеопрограммы. (Кроме того, наблюдаются срывы синхронизации, что выражается в подергивании изображения по вертикали).
- ◆ **MPEG (Moving Pictures Expert Group)**
Международный комитет, разработавший ряд международных стандартов сжатия аудио и видео.
- ◆ **MULTI ANGLE**
Сцены, снятые с нескольких разных камер (под разными углами обзора), записанные на некоторых DVD-дисках.
- ◆ **MULTI LANGUAGE**
Несколько языков перевода или субтитров, записанные на некоторых DVD-дисках.
- ◆ **SATURATION (НАСЫЩЕННОСТЬ)**
Интенсивность цвета или яркость.
- ◆ **SIGNAL-TO-NOISE RATION (ОТНОШЕНИЕ СИГНАЛ / ШУМ)**
Отношение исходного сигнала к посторонним помехам, измеряется в децибелах. Аналоговый сигнал всегда содержит помехи. Цифровой сигнал не содержит помех, благодаря тому, что сигнал фильтруется в высокочастотном тракте.
- ◆ **SURROUND SOUND**
Система расположения громкоговорителей спереди и сзади слушателя для создания "эффекта присутствия".
- ◆ **TITLE (ЗАГолоВок)**
Изображение и музыка DVD-диска разделены на несколько частей. Эти части называются Заголовками. Применительно к видеодискам, это означает секцию фильма, то есть кусок пленки и т.п. Применительно к звуковым дискам, это означает отдельную музыкальную секцию, то есть песню, и т.п. Каждый Заголовок имеет свой номер для быстрого поиска.
- ◆ **TRACK (ТРЕК)**
Видео или музыка на CD или VIDEO CD разделены на Треки. Каждый Трек имеет свой номер для быстрого поиска.

Список кодов языков

Код	Язык
6565	Афар
6566	Абхазский
6570	Африканз
6577	Амехарик
6582	Арабский
6583	Асамес
6588	Аямара
6590	Азербайджанский
6665	Башкирский
6669	Белорусский
6671	Болгарский
6672	Бихари
6678	Бенгальский; Бангла
6679	Тибетский
6682	Бретонь
6765	Каталанский
6779	Корсиканский
6783	Чешский
6789	Уэльский
6885	Датский
6869	Немецкий
6890	Бутани
6976	Греческий
6978	Английский
6979	Эсперанто
6983	Испанский
6984	Эстонский
6985	Баскский
7065	Персидский
7073	Финский
7074	Фиджи
7079	Фароизский
7082	Французский
7089	Фрислан
7165	Ирландский
7168	Шотландский, Кельтский
7176	Галицийский
7178	Гуарани
7185	Гуджарати
7265	Хауса
7273	Хинди
7282	Хорватский

Код	Язык
7285	Венгерский
7289	Армянский
7365	Интерлингуа
7378	Индонезийский
7383	Исландский
7384	Итальянский
7387	Иврит
7465	Японский
7473	Идиш
7487	Яванский
7565	Грузинский
7575	Казахский
7576	Гренландский
7577	Камбоджийский
7578	Канада
7579	Корейский
7583	Кашмирский
7585	Курдский
7589	Киргизский
7665	Латинский
7678	Лингала
7679	Лаосский
7684	Литовский
7686	Латвийский, Леттиш
7771	Малагаси
7773	Маори
7775	Македонский
7776	Малайлам
7778	Монгольский
7779	Молдавский
7782	Марати
7783	Малайский
7784	Мельтеса
7789	Бармисси
7865	Наури
7869	Непальский
7876	Голландский
7879	Норвежский
7982	Ория
8065	Пенджабский
8076	Польский
8083	Пуштунский

Код	Язык
8084	Португальский
8185	Кечуа
8277	Разто–Романский
8279	Румынский
8285	Русский
8365	Санскрит
8368	Синдхи
8372	Сербо–Хорватский
8373	Сигалийский
8375	Словатский
8376	Словенский
8377	Самоан
8378	Шона
8379	Сомалийский
8381	Албанский
8382	Сербский
8385	Санданийский
8386	Шведский
8387	Суахили
8465	Тамильский
8469	Телугу
8471	Таджикский
8472	Тайский
8473	Тигринейский
8475	Туркменский
8476	Тагалогский
8479	Тонга
8482	Турецкий
8484	Татарский
8487	Тви
8575	Украинский
8582	Урду
8590	Узбекский
8673	Вьетнамский
8679	Валопакский
8779	Волоф
8872	Хоза
8979	Яруба
9072	Китайский
9085	Зулусский