

BBK

СООТВЕТСТВУЕТ ISO 9001

DVD-ПЛЕЕР
bbk9902S

**Руководство
по эксплуатации**

ПРОЧИТАЙТЕ ВНИМАТЕЛЬНО
ПЕРЕД ИСПОЛЬЗОВАНИЕМ

ИНСТРУКЦИЯ ПО МЕРАМ БЕЗОПАСНОСТИ



Символ опасности

Напоминание пользователю о высоком напряжении.



Символ предупреждения

Напоминание пользователю о проведении всех действий в соответствии с инструкциями.

ПРЕДУПРЕЖДЕНИЕ:

Чтобы предотвратить риск пожара или удара током, избегайте попадания в устройство воды и эксплуатации устройства в условиях высокой влажности. Устройство содержит компоненты высокого напряжения, поэтому не пытайтесь самостоятельно открывать и ремонтировать устройство. Для ремонта и технического обслуживания обращайтесь только к квалифицированным специалистам.

ПРЕДОСТЕРЕЖЕНИЯ:

- Перед использованием устройства внимательно ознакомьтесь с руководством.
- После чтения этого руководства, пожалуйста, сохраните его для использования в будущем.
- Пожалуйста, свяжитесь с вашим местным дилером для проведения сервисного обслуживания.
- Этот DVD-плеер содержит лазерную систему.
- Чтобы предотвратить воздействие лазерной радиации, не пытайтесь самостоятельно открывать устройство. Направленный лазерный луч опасен при снятой крышке корпуса. Не смотрите вблизи на лазерный луч.
- Не пытайтесь закрывать или открывать лоток для загрузки дисков вручную. Отключайте питание устройства только при отсутствии диска.
- Не ставьте посторонние предметы на корпус устройства – это может стать причиной повреждения.



Торговая марка, принадлежащая DVD Format / Logo Licensing Corporation, зарегистрированная в США, Японии и других странах.

Данное устройство содержит систему защиты авторских прав, принадлежащую компании Macrovision Corporation и другим законным владельцам и защищённую патентами США и другими сертификатами об авторских правах. Использование этой технологии должно быть подтверждено разрешением компании Macrovision Corporation и предназначено для домашнего использования ограниченным кругом лиц, если другое не оговорено договором с компанией Macrovision Corporation. Дизассемблирование и реинжиниринг этой технологии преследуется по закону.

Все иллюстрации, приведенные в данном руководстве, являются схематическими изображениями реальных объектов, которые могут отличаться от их реальных изображений.

СОДЕРЖАНИЕ

ВВЕДЕНИЕ

Краткое описание формата DVD	1
Предостережения	2
Особенности	2
Поддерживаемые форматы	3
Расположение и функции органов управления	3
Использование пульта дистанционного управления	6
Принадлежности	6

ПОДКЛЮЧЕНИЕ

Подключение к телевизору с входом сигнала прогрессивной развертки	7
Подключение к телевизору	8
Подключение с использованием выхода 5.1CH	9
Подключение FM / AM антенн	10
Подключение к стереофоническим компонентам	11
Подключение к усилителю с декодером Dolby Digital / DTS	12

ОСНОВНЫЕ ОПЕРАЦИИ

Выбор режима работы устройства	13	Функция PBC	15
Воспроизведение дисков	13	Непосредственный выбор трека с помощью цифровых кнопок	15
Выбор системы телевидения	13	Выбор языка / аудиоканала	15
Пауза / покадровое проигрывание диска	14	Использование радио	16
OSD	14	Занесение радиостанций в память	16
Отключение звука	14		
Меню проигрывания DVD-дисков	14		

ВОСПРОИЗВЕДЕНИЕ

Ускоренное воспроизведение	17	Анализатор спектра (PSM)	19
Замедленное воспроизведение	17	Увеличение / уменьшение проигрываемого кадра	20
Повторное воспроизведение	17	Функция отключения через заданный промежуток времени (Sleep Timer)	20
Повтор выбранного фрагмента	18	Прогрессивная / чересстрочная развертка	21
Выбор субтитров	18	Воспроизведение MP3- и JPEG-файлов	21
Выбор ракурса	18	Воспроизведение Караоке-дисков	23
Воспроизведение с заданного момента	19		

НАСТРОЙКИ ФУНКЦИЙ

Настройка функций	25	Аудионастройки	26
Основные настройки	25	Видеонастройки	28
Настройки громкоговорителей	26	Начальные настройки	28

ПРОЧЕЕ

Полезные примечания	29	Термины	31
Поиск неисправностей	29	Список кодов языков	32
Технические характеристики	30	Сервис-центры ВВК	33

Краткое описание формата DVD









Формат DVD получил известность благодаря необычайно большой емкости диска, что существенно расширило возможности его применения в домашних развлекательных системах. Емкость одного DVD-диска составляет от 4,7 до 17 Гб (один DVD-диск заменяет от 7 до 26 стандартных CD-дисков). Горизонтальное разрешение изображения в данном формате – более 500 линий. Для передачи аудиосопровождения используется звуковая дорожка в форматах Dolby Digital и DTS, которые обеспечивают 6 независимых аудиоканалов и создают невероятные пространственные эффекты.

■ Сравнение формата DVD с другими форматами

	DVD				Super VCD	VCD	CD
Метод записи	Цифровой (MPEG 2)				Цифровой (MPEG 2)	Цифровой (MPEG 1)	Цифровой
Емкость	1 сторона 1 слой – 4,7 Гб	1 сторона 2 слоя – 8,5 Гб	2 стороны 1 слой – 9,4 Гб	2 стороны 2 слоя – 17 Гб	650 Мб	650 Мб	650 Мб
Время воспроизведения	133 мин	242 мин	266 мин	484 мин	45 мин	74 мин	74 мин
Диаметр диска	12 см / 8 см				12 см / 8 см	12 см / 8 см	12 см / 8 см
Горизонтальное разрешение	500 и более линий				350 и более линий	250 и более линий	
Аудио	Dolby Digital / Линейное PCM						Линейное PCM
Качество звука	48 кГц, 96 кГц / 16, 20, 24 Бита					44,1 кГц	44,1 кГц / 16 Бит

■ Дополнительные возможности

- Множество поддерживаемых языков
DVD-диск может содержать до 8-ми языков дубляжа и 32-х языков субтитров.
- Множество ракурсов обзора.
Изображение на DVD-диске может быть записано под 9-ю различными углами обзора камеры.
- Разбиение диска на отдельные участки
Пользователь может начать проигрывание диска с любой главы или трека.
- Масштабирование изображения
Пользователь может масштабировать изображение в зависимости от геометрии телевизионного экрана.

Формат исходного изображения, записанного на диске	Изображение на телевизоре		
	4:3		16:9
	Pan & Scan	Letterbox	
4:3 			
16:9 			

ПРИМЕЧАНИЕ

- Не все DVD-диски записаны с поддержкой режима Pan & Scan. Чтобы фильм корректно воспроизводился на телевизоре 4:3 (без черных полос на экране), DVD-диск должен быть записан особым образом. Тем не менее, даже в режиме Pan & Scan некоторая потеря информации все-таки будет.

ВВЕДЕНИЕ

Предостережения

- Выключайте устройство из розетки, если Вы не собираетесь его использовать в течение долгого времени.
- Перед включением электропитания убедитесь, что устройство подключено правильно.
- Перед включением (выключением) устройства, пожалуйста, установите на минимум уровень громкости усилителя и громкоговорителей вашей аудиосистемы. Регулируйте уровень громкости только после начала воспроизведения, чтобы избежать повреждений вашей аудиосистемы.
- Не размещайте устройство около громкоговорителей высокой мощности, чтобы избежать влияния на его работу.
- Пожалуйста, поместите устройство в сухую и проветриваемую область. Исключите соседство с нагревательными приборами. Не подвергайте воздействию солнечного света, механической вибрации, влажности и пыльной среды.
- При перемещении устройства из холодного места в теплое, или наоборот, на лазерной головке может образоваться конденсат и устройство не будет работать должным образом. В таком случае перед началом воспроизведения, пожалуйста, включите устройство на 1 – 2 часа без диска.
- Разрешается использовать небольшое количество нейтрального моющего средства для чистки устройства. Никогда не используйте абразивные материалы или органические соединения (алкоголь, бензин и т.д.) для чистки устройства.

Особенности

Форматы:

- Воспроизведение цифрового видео в форматах DVD–Video, Super VCD и VCD
- Воспроизведение музыкальных композиций в форматах CD–DA и HDCD
- Воспроизведение музыкальных файлов, сжатых в форматах MP3 и WMA
- Воспроизведение фотоальбомов, записанных в цифровых форматах Kodak Picture CD и JPEG

Аудио:

- Аудио ЦАП 192 кГц / 24 бит
- Коаксиальный и оптический аудиовыходы, обеспечивающие возможность воспроизведения цифрового звука в форматах Dolby Digital / DTS / LPCM
- Стерефонический аудиовыход для подключения к телевизору или усилителю
- Встроенный декодер Dolby Digital / Dolby Pro Logic II и отдельный аудиовыход 5.1CH
- Два микрофонных входа, обеспечивающие использование функции Караоке

Видео:

- Видео ЦАП 54 МГц / 12 бит
- Выход сигнала с прогрессивной разверткой, дающий возможность избежать мерцания экрана вследствие чересстрочного формирования кадра и позволяющий добиться более четкого изображения
- Компонентный (Y Cb Cr) и S–Video видеовыходы, расширяющие коммутационные возможности
- Транскодер NTSC / PAL
- Поддержка множества ракурсов обзора, языков дубляжа и субтитров
- Регулировка резкости / яркости / контрастности / оттенков / насыщенности изображения

Прочее:

- Система КАРАОКЕ+, обеспечивающая расширенные функции Караоке
- Русифицированное экранное меню, упрощающее работу пользователя
- Поддержка русских имен файлов, CD–Text и ID3–тэгов
- Автоматическая защита телевизионного экрана
- Функция отключения питания через заданный промежуток времени
- Защита от просмотра детьми нежелательных дисков
- Автоматический выбор напряжения питания (~ 110 В – 250 В) и защита от короткого замыкания

Полная совместимость с форматами: DVD–Video, SVCD, VCD, CD–DA, HDCD, WMA, MP3, Kodak Picture CD, JPEG

Поддержка носителей: CD–R / CD–RW, DVD–R / DVD–RW, DVD+R / DVD+RW

ВВЕДЕНИЕ

Поддерживаемые форматы

Тип	Размер	Содержание
 CD-DA	12 см или 8 см	CD-DA: Цифровое аудио
 VIDEO CD	12 см или 8 см	VIDEO CD: Сжатое цифровое аудио – видео (динамическое изображение)
SVCD	12 см или 8 см	Super VCD: Сжатое цифровое аудио – видео (динамическое изображение)
CD+G	12 см или 8 см	CD+G: Цифровое аудио + графика
 DVD VIDEO	12 см или 8 см	DVD: Сжатое цифровое аудио – видео (динамическое изображение)
	12 см	WMA: Сжатое цифровое аудио
MP3	12 см	MP3: Сжатое цифровое аудио
JPEG	12 см	JPEG: Сжатое цифровое статическое изображение

ПРИМЕЧАНИЕ

- Пояснение условных обозначений:

Эти значки в верхней части параграфа обозначают типы дисков, к которым применима данная функция.

 применима к DVD-дискам

 применима к CD-дискам

 применима к SVCD-дискам

 применима к MP3-дискам

 применима к VCD-дискам

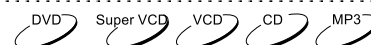

Расположение и функции органов управления

- Общий вид передней панели

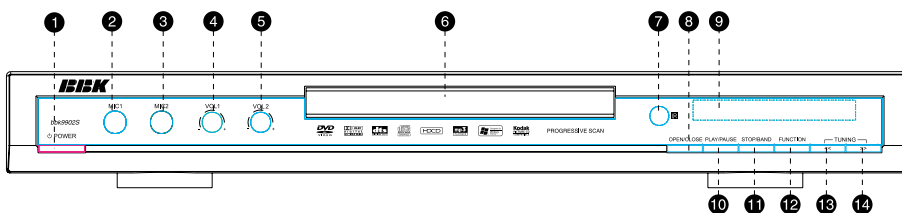

1 Кнопка POWER
Включение / выключение аппарата.

7 Датчик пульта дистанционного управления (ДУ)

13 Режим DVD-плеера: кнопка PREV
Режим тюнера: кнопка TUNING <<

2 Микрофонный вход MIC1

8 Кнопка OPEN / CLOSE

14 Режим DVD-плеера: кнопка NEXT
Режим тюнера: кнопка TUNING >>

3 Микрофонный вход MIC2

9 Окно VFD-дисплея

4 Регулятор уровня громкости 1-го микрофона

10 Кнопка PLAY / PAUSE
Включение и временная остановка воспроизведения.

5 Регулятор уровня громкости 2-го микрофона

11 Режим DVD-плеера: кнопка STOP
Режим тюнера: кнопка BAND

6 Лоток для загрузки дисков

12 Кнопка FUNCTION
Переключение режимов работы: DVD, TUNER.

ВВЕДЕНИЕ

Расположение и функции органов управления

Общий вид задней панели

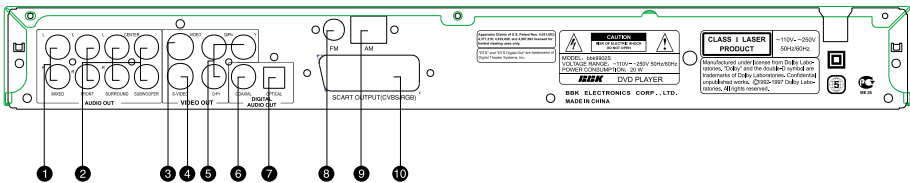

- 1 Стерефонический микшированный аудиовыход
- 2 Аналоговый аудиовыход 5.1CH
- 3 Композитный видеовыход
- 4 Видеовыход S-Video
- 5 Компонентный видеовыход Y Cb/Pb Cr/Pr
- 6 Цифровой коаксиальный аудиовыход
- 7 Цифровой оптический аудиовыход
- 8 Разъем для подключения антенны FM-диапазона
- 9 Разъем для подключения антенны AM-диапазона
- 10 Разъем видеовыхода RGB / SCART

Общий вид VFD-дисплея

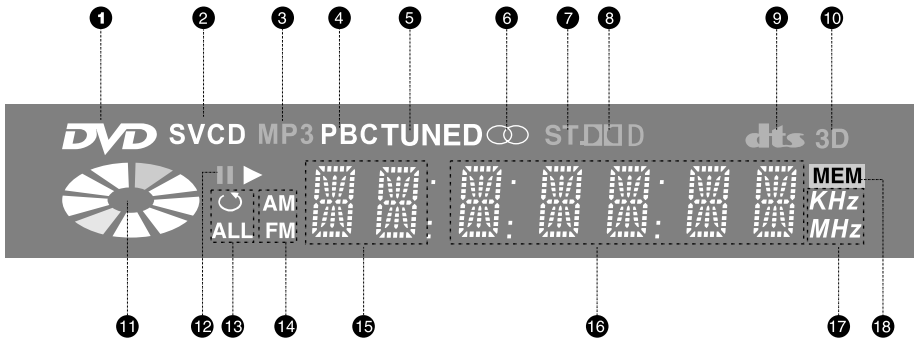

- 1 DVD-диск
- 2 CD-, VCD- или SVCD-диск
- 3 MP3-диск
- 4 PBC
- 5 Индикатор состояния радио
- 6 Индикатор состояния тннера
- 7 Stereo
- 8 Dolby Digital
- 9 DTS
- 10 Настройки эквалайзера
- 11 Режим воспроизведения
- 12 Воспроизведение или пауза
- 13 Повтор
- 14 FM / AM
- 15 Глава или трек
- 16 Время воспроизведения
- 17 Частота
- 18 Запрограммированные радиостанции

ВВЕДЕНИЕ

Расположение и функции органов управления

■ Общий вид пульта дистанционного управления

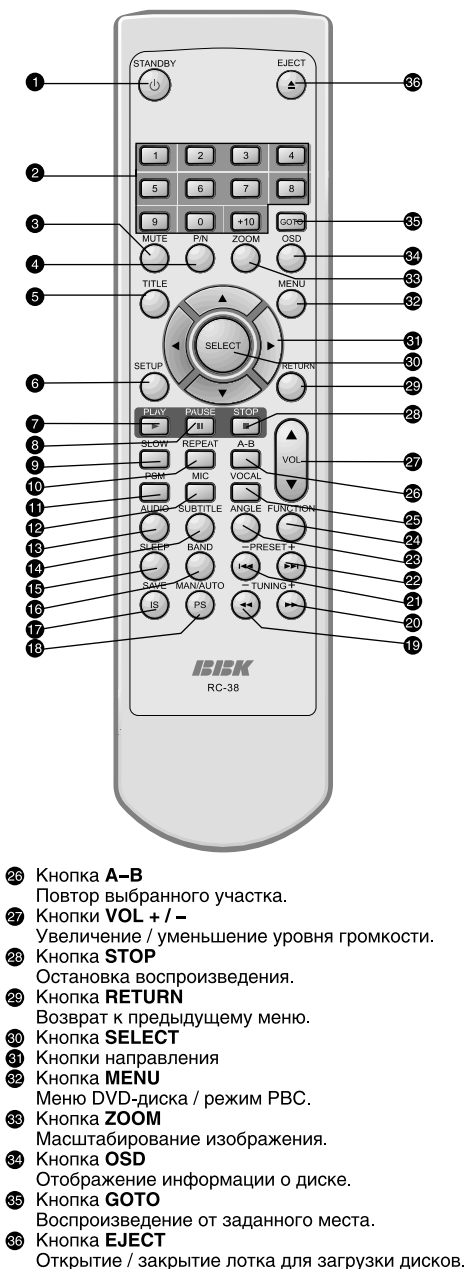

- 1 Кнопка **STANDBY**
Рабочий режим / режим ожидания.
- 2 Цифровые кнопки
- 3 Кнопка **MUTE**
Включение / выключение звука.
- 4 Кнопка **P / N**
Системы PAL / NTSC / AUTO.
- 5 Кнопка **TITLE**
Заголовки DVD-диска.
- 6 Кнопка **SETUP**
Функции режима SETUP.
- 7 Кнопка **PLAY**
Нормальное воспроизведение.
- 8 Кнопка **PAUSE**
Пауза / покадровое воспроизведение.
- 9 Кнопка **SLOW**
Замедленное воспроизведение.
- 10 Кнопка **REPEAT**
Повторное воспроизведение.
- 11 Кнопка **PSM**
Включение / выключение анализатора спектра.
- 12 Кнопка **MIC**
Меню управления функцией Караоке.
- 13 Кнопка **AUDIO**
Изменение языка дуближа.
- 14 Кнопка **SUBTITLE**
Изменение языка субтитров.
- 15 Кнопка **SLEEP**
Использование функции SLEEP.
- 16 Кнопка **BAND**
Переключение между FM и AM диапазонами.
- 17 Кнопка **IS**
Переключение в режим видеовыхода сигнала с чересстрочной разверткой.
- 18 Кнопка **SAVE**
Сохранение в памяти радиостанций.
- 19 Кнопка **PS**
Переключение в режим видеовыхода сигнала с прогрессивной разверткой.
- 20 Кнопка **MAN / AUTO**
Переключение между ручной и автоматической настройкой тюнера.
- 21 Кнопки **REW**
Ускоренное воспроизведение назад.
- 22 Кнопка **TUNING -**
Настройка радиостанций.
- 23 Кнопки **FWD**
Ускоренное воспроизведение вперед.
- 24 Кнопка **TUNING +**
Настройка радиостанций.
- 25 Кнопка **PREV**
Воспроизведение с предыдущей метки.
- 26 Кнопка **PRESET -**
Выбор настроенных радиостанций.
- 27 Кнопка **NEXT**
Воспроизведение с последующей метки.
- 28 Кнопки **PRESET +**
Выбор настроенных радиостанций.
- 29 Кнопка **ANGLE**
Изменение угла обзора камеры.
- 30 Кнопка **FUNCTION**
Выбор режима DISC / RADIO.
- 31 Кнопка **Vocal**
Выбор режима Караоке.
- 32 Кнопка **A-B**
Повтор выбранного участка.
- 33 Кнопки **VOL + / -**
Увеличение / уменьшение уровня громкости.
- 34 Кнопка **STOP**
Остановка воспроизведения.
- 35 Кнопка **RETURN**
Возврат к предыдущему меню.
- 36 Кнопка **SELECT**
Кнопки направления
- 37 Кнопка **MENU**
Меню DVD-диска / режим PBC.
- 38 Кнопка **ZOOM**
Масштабирование изображения.
- 39 Кнопка **OSD**
Отображение информации о диске.
- 40 Кнопка **GOTO**
Воспроизведение от заданного места.
- 41 Кнопка **EJECT**
Открытие / закрытие лотка для загрузки дисков.

ВВЕДЕНИЕ

Использование пульта дистанционного управления

Установка батареек

- 1 Откройте крышку на задней поверхности пульта дистанционного управления.
- 2 Вставьте батарейки.
- 3 Закройте крышку.

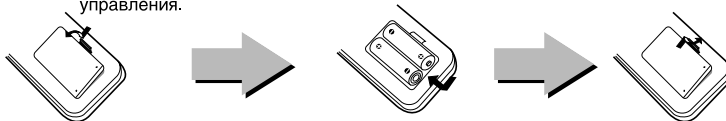

Удостоверьтесь, что полярности батареек соответствуют отметкам внутри отсека для батареек.

Эксплуатация пульта дистанционного управления

При использовании пульта дистанционного управления убедитесь, что угол отклонения пульта от воображаемого перпендикуляра к датчику инфракрасных лучей на передней панели DVD-плеера не превышает 30 градусов и расстояние до DVD-плеера не превышает 8 метров.

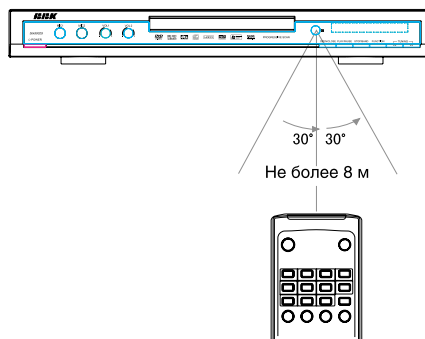

Предостережения

- Не роняйте пульт дистанционного управления и старайтесь оберегать его от воздействия влаги.
- Избегайте попадания прямых солнечных лучей на датчик инфракрасных лучей на передней панели DVD-плеера.
- Своевременно заменяйте батарейки в пульте дистанционного управления. Не используйте одновременно старые и новые батарейки. Старайтесь не использовать аккумуляторные батарейки.

Принадлежности

Стерефонический аудиокабель	1 шт.
Видеокабель	1 шт.
Антенна FM-диапазона	1 шт.
Антенна AM-диапазона	1 шт.
Пульт ДУ	1 шт.
Батарейка для пульта ДУ (AAA)	2 шт.
Гарантийный талон	1 шт.
Руководство по эксплуатации	1 шт.

ПОДКЛЮЧЕНИЕ

Подключение к телевизору с входом сигнала прогрессивной развертки

Предостережение

Перед началом подключения DVD-плеера к другому оборудованию убедитесь, что электропитание отключено.

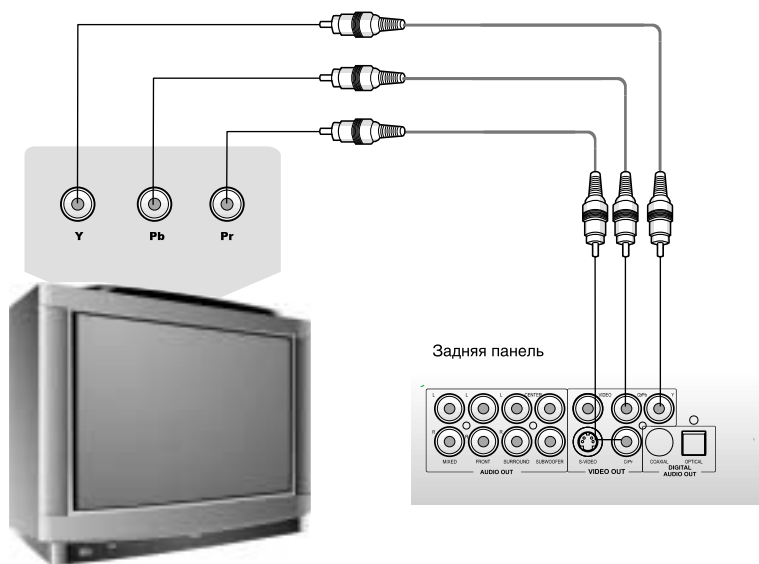

Телевизор с входом сигнала прогрессивной развертки

- Если ваш телевизор с поддержкой прогрессивной развертки оборудован входом Y Pb Pr, используйте Y Pb Pr видеовыход DVD-плеера для подключения. Нажмите кнопку PS, чтобы переключить плеер в режим изображения с прогрессивной разверткой.

ПОДКЛЮЧЕНИЕ

Подключение к телевизору

Предостережение

Перед началом подключения DVD-плеера к другому оборудованию убедитесь, что электропитание отключено.

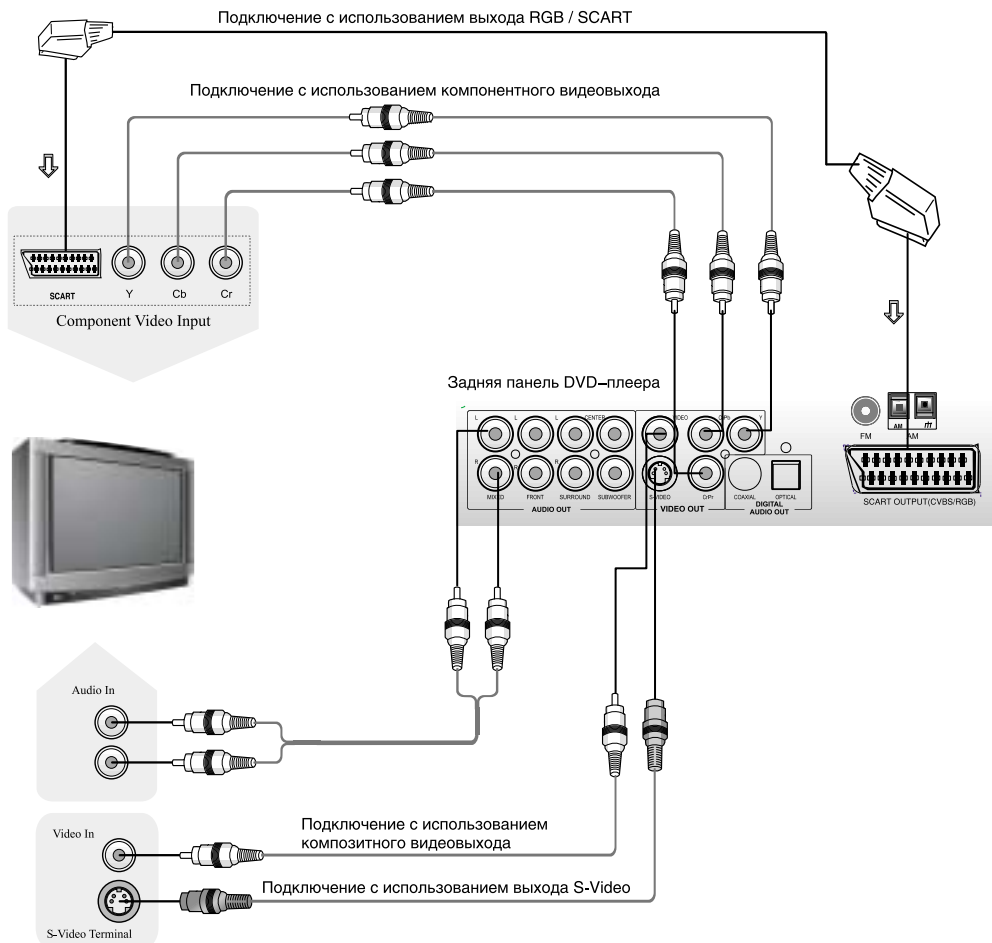

- Выберите один из способов подключения к телевизору, изображенных на схемах. Следует отметить, что наилучшее качество изображения достигается при подключении с использованием компонентного видеовыхода и выхода RGB / SCART.
- Подключение с использованием композитного видеовыхода рекомендуется выполнять только при невозможности подключений другими способами.

ПРИМЕЧАНИЯ:

- Для правильного воспроизведения аудиопотока акустической системой телевизора установите параметр DOWNMIX в режим "STEREO" (см. стр. 26)
- Если Вы хотите воспроизводить звук при помощи внешней акустической системы, то аудиокабели следует исключить, громкость телевизора установить на минимум, а параметры аудиовыходов установить в соответствии с акустической системой (см. далее).

ПОДКЛЮЧЕНИЕ

Подключение с использованием выхода 5.1CH

Данный аппарат оснащен встроенным декодером Dolby Digital, что дает возможность использовать внешний усилитель без декодеров.

Подключите усилитель к выходу 5.1CH, как показано на схеме.

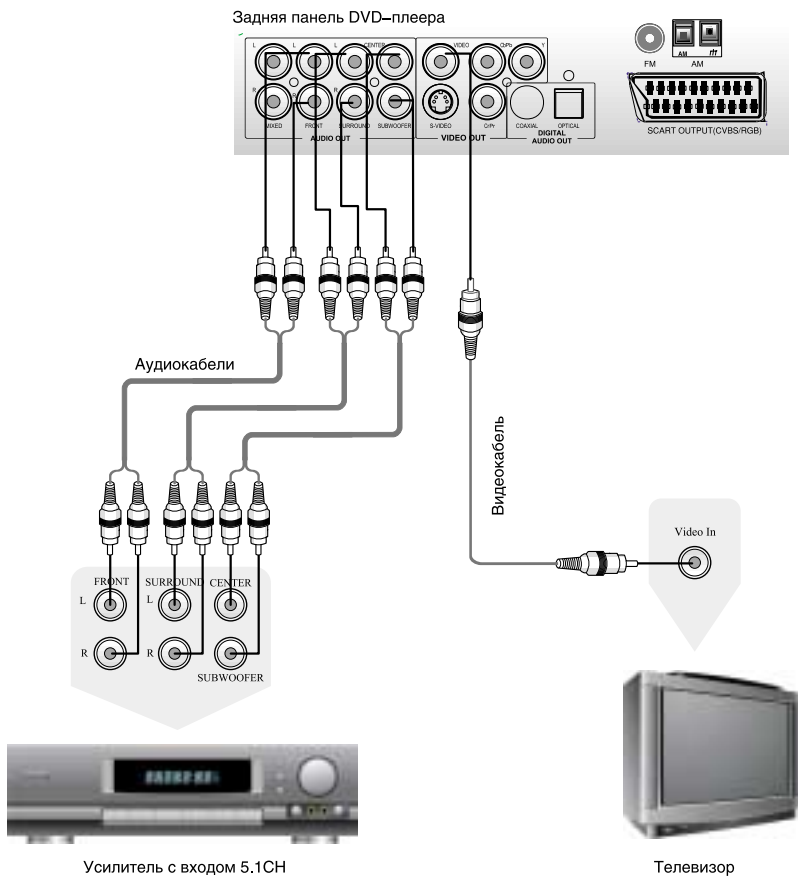

ПРИМЕЧАНИЕ:

- Установите параметр DOWNMIX в режим OFF (см. стр. 26)

ПОДКЛЮЧЕНИЕ

Подключение FM/AM антенн

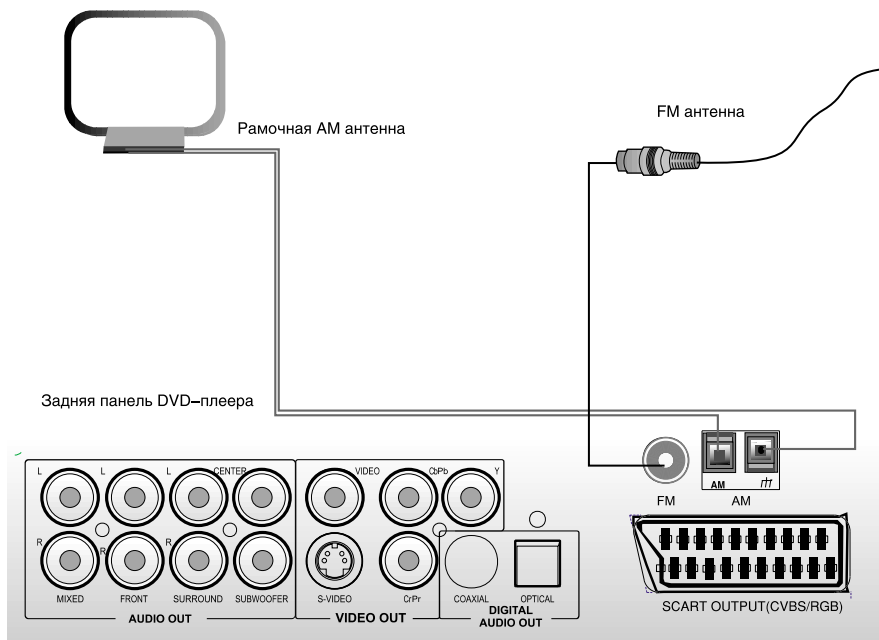

- Если Вы хотите принимать радиостанции, выполните подключения в соответствии с рисунком сверху. Нажмите кнопку FUNCTION, чтобы переключить систему в режим радио.
- При прослушивании радиостанций встроенный декодер Dolby Pro Logic II не работает, поэтому звучать будут только левый и правый фронтальные громкоговорители.

ПРИМЕЧАНИЕ: При подключении рамочной AM антенны подключите сигнальный и заземляющий провода к соответствующим разъёмам на задней панели устройства.

ПОДКЛЮЧЕНИЕ

Подключение к стереофоническим компонентам

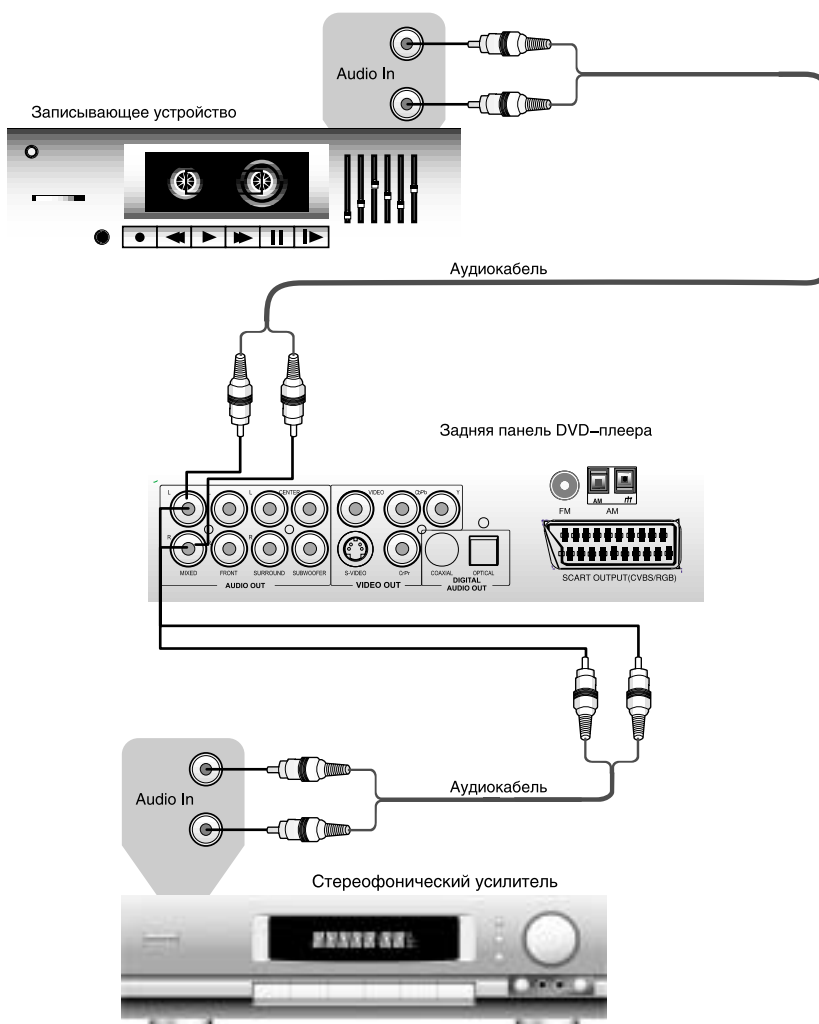

- Для подключения стереофонических компонентов к DVD-плееру используйте выход MIXED AUDIO OUT.
- Установите параметр DOWNMIX в режим "L / RT" (см. стр. 26).

ПОДКЛЮЧЕНИЕ

Подключение к усилителю с декодером Dolby Digital / DTS

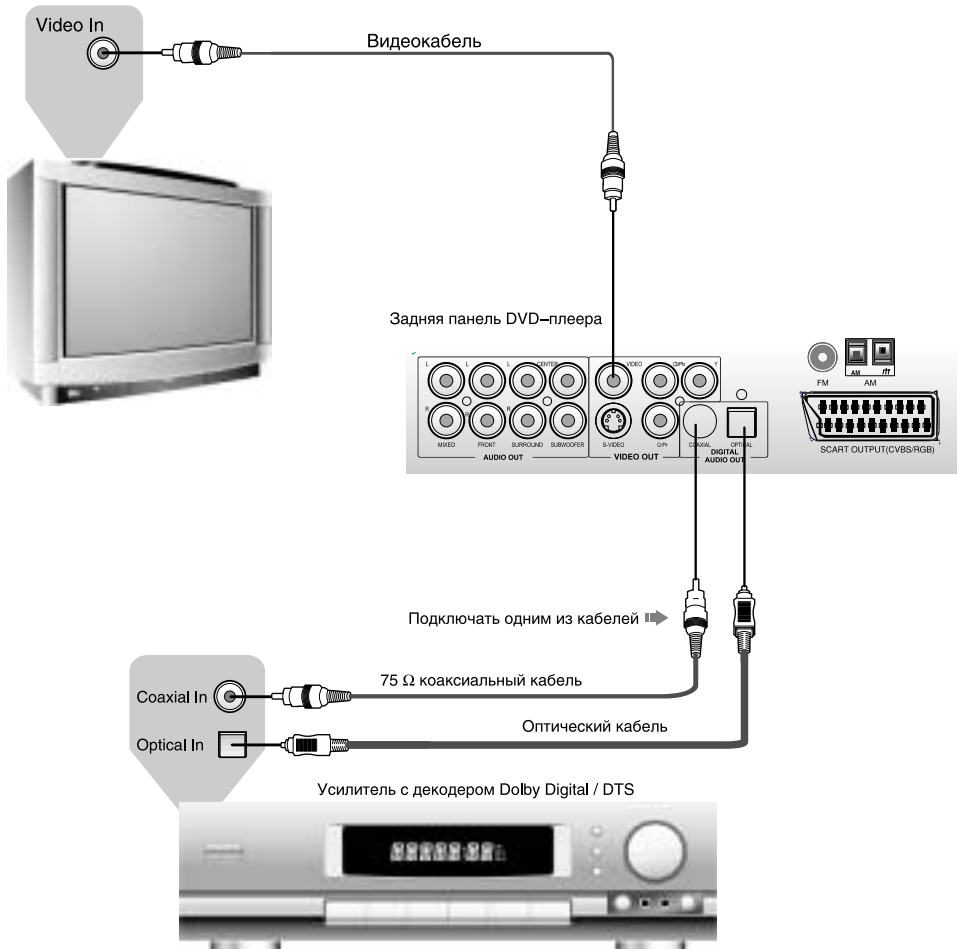

- Производится по лицензии Dolby Laboratories. "Dolby" и "DD" - торговые марки Dolby Laboratories. Конфиденциальные неизданные работы. © 1992 - 1997 Dolby Laboratories. Все права защищены.
- "DTS" и "DTS Digital Surround" являются торговыми марками Digital Theater System, Inc.

ОСНОВНЫЕ ОПЕРАЦИИ

Выбор режима работы устройства

После включения DVD-плеера нажмите кнопку FUNCTION на передней панели или на пульте дистанционного управления, чтобы переключить между режимами PLAYER или TUNER.

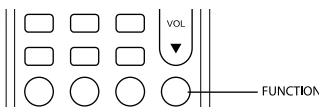

Воспроизведение дисков



1. Нажмите кнопку STANDBY, чтобы включить питание.

2. Нажмите кнопку EJECT.

- Лоток для загрузки дисков откроется автоматически, вставьте диск лейблом вверх.

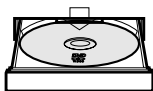

3. Нажмите кнопку EJECT еще раз, лоток закроется.

- Начнется автоматическое распознавание диска.

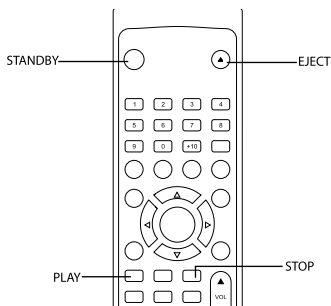

4. Нажмите кнопку PLAY и диск начнёт воспроизводиться автоматически.

- На экране телевизора появится меню или субтитры при проигрывании DVD-диска. При проигрывании SVCD- или VCD2.0-диска на экране появится меню и устройство перейдёт в режим PBC. При проигрывании CD- или VCD11-диска воспроизведение начнётся в порядке нумерации треков.

5. Нажмите кнопку STOP для остановки воспроизведения.

- Нажмите кнопку STOP один раз. DVD-плеер перейдет в режим временной остановки, то есть при нажатии кнопки PLAY диск начнет воспроизводиться с момента остановки. Если нажать STOP повторно, то DVD-плеер перейдет в режим полной остановки.

- При нажатии кнопки STOP во время воспроизведения MP3-диска, DVD-плеер перейдет сразу в режим полной остановки.

6. После окончания воспроизведения выключите питание кнопкой, расположенной на передней панели DVD-плеера, либо переведите в режим ожидания, нажав кнопку STANDBY на пульте дистанционного управления. Отключите шнур электропитания, если не собираетесь использовать устройство в течение длительного времени.

Выбор системы телевидения



- Установите систему устройства в соответствии с системой телевизора.

1. Нажмите кнопку P/N для того, чтобы выбрать систему PAL, если телевизор работает в системе PAL. Изображение на экране:

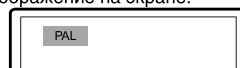

2. Нажмите кнопку P/N для того, чтобы выбрать систему NTSC, если телевизор работает в системе NTSC. Изображение на экране:

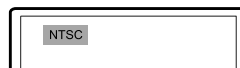

3. Нажмите кнопку P/N для того, чтобы выбрать режим автоматического выбора системы, если используется мультисистемный телевизор. Изображение на экране:

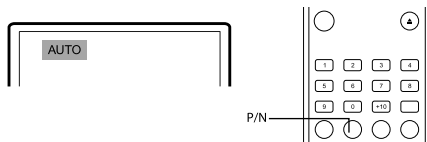

ПРИМЕЧАНИЕ

- Системы не переключаются во время воспроизведения дисков; системы переключаются, если DVD-плеер находится в режиме остановки или при отсутствии диска.
- Переключение систем также невозможно, если ваш телевизор работает в режиме прогрессивной развертки, так как этот режим поддерживает только систему NTSC.
- Некоторые функции или весь диск могут быть воспроизведены неправильно, если выбрана неверная система.
- Мы рекомендуем установить систему устройства и телевизора в режим AUTO.

ОСНОВНЫЕ ОПЕРАЦИИ

Пауза / покадровое проигрывание диска



1. Нажмите кнопку PAUSE в режиме воспроизведения.
- Нажмите кнопку PAUSE один раз для того, чтобы остановить воспроизведение. На экране телевизора появится изображение, как показано на рисунке:



2. Нажмите кнопку PAUSE в режиме паузы, каждое нажатие воспроизводит по одному кадру. Нажмите и удерживайте кнопку PAUSE для покадрового воспроизведения.



- Режим покадрового воспроизведения недоступен при работе с CD- и MP3-дисками.
3. Нажмите кнопку PLAY для нормального воспроизведения.

ПРИМЕЧАНИЕ

- Если скрин сэйвер включен (подробное описание данной операции смотрите на странице 25), экран телевизора переходит в режим защиты экрана, если изображение на экране не меняется в течение приблизительно 2-х минут (в режимах паузы, остановки, меню, отсутствие диска и т.д.).
- DVD-плеер переходит в режим ожидания, если никакие действия не выполняются в течение 20 минут.

OSD



1. Нажмите кнопку OSD.

- Информация о диске и функция управления появится на экране телевизора.

- Нажмите кнопку OSD, чтобы увидеть следующие функции:



- DVD-диск:

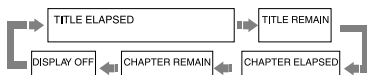

- SVCD- / VCD-диск:



- MP3-диск:



- Информация на экране телевизора при воспроизведении SVCD, VCD в режиме PBC OFF или CD:

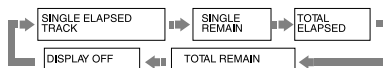

Отключение звука

- Нажмите кнопку MUTE в режиме воспроизведения, чтобы выключить звук.

1. Отключение звука

- Нажмите кнопку MUTE и слово MUTE появится на экране.



2. Включение звука

- Нажмите кнопку MUTE ещё раз для включения звука.

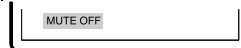

ПРИМЕЧАНИЕ

- Нажмите кнопку MUTE, если звук отсутствует.

Меню проигрывания DVD-дисков



- Некоторые DVD-диски имеют собственное меню.

1. Нажмите кнопку MENU, чтобы отобразить меню на экране. Произведите нужные действия в соответствии с подсказками на экране, выбирая соответствующие пункты с помощью цифровых кнопок.

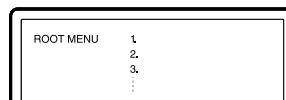

2. С помощью кнопок направления выберите нужный трек, затем нажмите кнопку PLAY или SELECT.

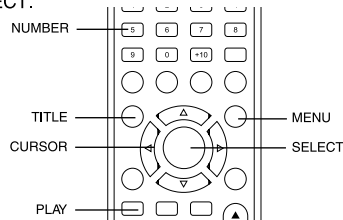

ОСНОВНЫЕ ОПЕРАЦИИ

ПРИМЕЧАНИЯ

- Нажмите кнопку TITLE, чтобы вернуться в меню разделов.
- Нажмите кнопку MENU, чтобы вернуться в главное меню.
- Переходы между меню различаются для разных дисков.

Функция PBC

- Воспользуйтесь функцией PBC при воспроизведении SVCD- или VCD2.0-дисков с функцией PBC.

1. Главное меню на экране телевизора:



- Нажмите цифровую кнопку для выбора. Например, выберите главное меню 1.

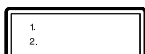

2. На экране телевизора появится подменю после входа в главное меню 1.

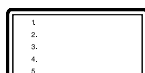

3. Нажмите кнопку NEXT или PREV, чтобы перейти к нужной странице.

4. Нажмите цифровую кнопку, чтобы выбрать пункт подменю. Например, нажмите кнопку 5, чтобы начать воспроизведение с 5-го трека.



5. Нажмите кнопку RETURN, чтобы вернуться в подменю. Нажмите кнопку RETURN ещё раз, чтобы вернуться в главное меню.

6. Нажмите кнопку MENU, чтобы выключить функцию PBC и перейти в режим нормального воспроизведения.

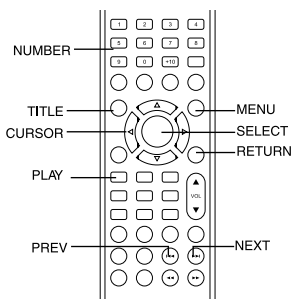

Непосредственный выбор трека с помощью цифровых кнопок



1. Вставьте диск, после того как DVD-плеер начнёт чтение, нажмите цифровую кнопку, чтобы выбрать трек.

- Нажмите кнопку 1–9, если номер трека < 10. Например, выберите трек 7:



- Нажмите кнопку +10 и цифровую кнопку 0–9, если номер трека > 10. Например, выберите трек 16:



- Нажмите кнопку +10 дважды и цифровую кнопку 0–9 для треков 20–29, треки с номером выше 29 выбираются по аналогии.

- При воспроизведении VCD- или VCD2.0-дисков эта функция доступна только при выключенном режиме PBC. Если режим PBC включен, для выбора трека, войдите в главное меню диска, нажатием кнопки RETURN.

Выбор языка / аудиоканала



1. Нажмите кнопку AUDIO.

- Вы можете выбрать желаемый язык при воспроизведении DVD- или SVCD-диска, записанного с поддержкой нескольких языков.

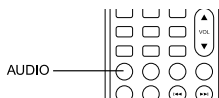

- DVD-диск:



- SVCD-диск:



- Дубляж некоторых VCD- и SVCD-дисков выделяется в отдельный звуковой канал, что дает возможность при воспроизведении таких дисков выбирать звуковое сопровождение на языке, который Вы предпочитаете, в моно или стерео режиме.

- VCD- и CD-диск:



ПРИМЕЧАНИЕ

- Наличие языков зависит от записи конкретного диска.

ОСНОВНЫЕ ОПЕРАЦИИ

Использование радио

Пожалуйста подключите AM и FM антенны в соответствии с инструкциями на странице 10 для прослушивания радиостанций.

1. Нажмите кнопку FUNCTION, чтобы переключиться в режим радио, и нажмите кнопку BAND, чтобы выбрать FM или AM диапазон.

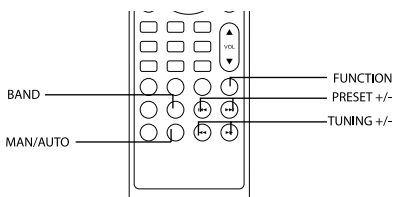

2. Ручная настройка: С помощью кнопок TUNING +/- или TUNING<</> на передней панели устройства, настройтесь на нужную радиостанцию.

3. Автоматическая настройка: Нажмите и удерживайте кнопки TUNING<</> на передней панели устройства или кнопки TUNING +/- в течение одной секунды, тюнер начнет автоматически искать радиостанции. После настройки на радиостанцию тюнер прекратит поиск, а частота отобразится на дисплее, как показано на рисунке:



4. Нажмите и удерживайте в течение двух секунд кнопку MAN/AUTO, устройство перейдет в режим автоматической настройки. Тюнер будет последовательно искать и запоминать все радиостанции. Если во время поиска нажать и удерживать в течение двух секунд кнопку MAN/AUTO, устройство выйдет из режима автоматического поиска.

Повторите вышеперечисленные действия для настройки всех радиостанций.

ПРИМЕЧАНИЕ

- После нажатия кнопки MAN/AUTO и переключения устройства в режим автоматического поиска, тюнер начинает последовательно искать и запоминать все радиостанции. При этом радиостанции, занесенные в память ранее, будут стерты.

Занесение радиостанций в память

Устройство может запоминать 20 радиостанций в AM и FM диапазонах.

1. Допустим, Вы настроились на радиостанцию в AM диапазоне, выполнив вышеперечисленные действия. На дисплее появится изображение:

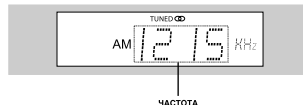

2. Нажмите кнопку SAVE, чтобы запомнить эту радиостанцию. Когда частота на дисплее начнет мигать, с помощью кнопок PRESET +/- выберите нужный номер канала, например, выберите 8-й канал. Нажмите кнопку SAVE, чтобы запомнить радиостанцию на восьмом канале.

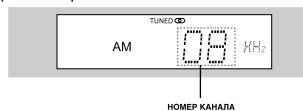

3. Повторите вышеперечисленные шаги, чтобы запомнить другие радиостанции.

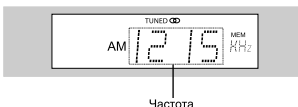

4. Прослушивание радиостанций, сохранённых в памяти.

Если Вы хотите прослушать радиостанции, сохранённые в памяти, с помощью цифровых кнопок или кнопок PRESET +/- на пульте дистанционного управления выберите нужный канал.

ПРИМЕЧАНИЕ

- Если радиостанция уже была сохранена в памяти, на дисплее загорится надпись MEM.

ВОСПРОИЗВЕДИЕ

Ускоренное воспроизведение



- Вы можете выбрать ускоренное воспроизведение вперёд и назад, чтобы найти нужный фрагмент в режиме воспроизведения.

1. Нажмите кнопку FWD, чтобы DVD-плеер начал ускоренное воспроизведение вперёд.

- Каждое нажатие кнопки FWD изменяет скорость воспроизведения DVD-, SVCD-, VCD-, CD-, MP3-дисков в следующей последовательности:



2. Нажмите кнопку REW, чтобы DVD-плеер начал ускоренное воспроизведение назад.

- Каждое нажатие кнопки REW изменяет скорость воспроизведения DVD-, SVCD-, VCD-, CD-, MP3-дисков в следующей последовательности:

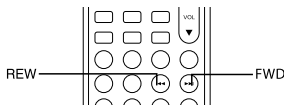

Замедленное воспроизведение



- Вы можете воспользоваться функцией замедленного воспроизведения, выполнив следующие действия:

1. Нажмите кнопку SLOW, чтобы перейти в режим замедленного воспроизведения, на экране телевизора появится изображение:

- DVD-диск:

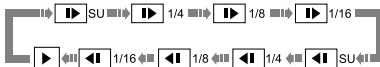

- Нажмите кнопку PLAY в режиме замедленного воспроизведения, чтобы перейти в режим нормального воспроизведения.

- SVCD- или VCD-диск:

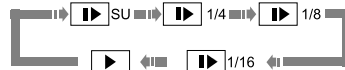

- Нажмите кнопку PLAY в режиме замедленного воспроизведения, чтобы перейти в режим нормального воспроизведения.

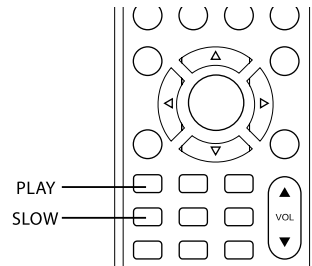

Повторное воспроизведение



- Функция повторного воспроизведения позволяет Вам повторять определённый заголовок, главу, трек или диск.

1. При каждом нажатии кнопки REPEAT вид экрана изменяется следующим образом:

- DVD-диск:



- SVCD-, VCD- или CD-диск:

- Эта функция доступна для SVCD- и VCD2.0-дисков в режиме PBC OFF, для VCD11- и CD-дисков эта функция доступна в обоих режимах.



- Функция повтора недоступна для SVCD- и VCD-дисков в режиме PBC ON.

- MP3-диск:

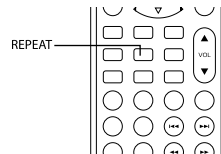

ВОСПРОИЗВЕДЕНИЕ

Повтор выбранного фрагмента



- Во время воспроизведения нажмите кнопку A-B, чтобы повторить выбранный участок.
- Во время нормального воспроизведения нажмите кнопку A-B, чтобы выбрать точку A (начало выбираемого участка).

Изображение на экране:



- Повторным нажатием кнопки A-B выберите точку B (конец выбираемого участка).

Изображение на экране:



- DVD-плеер автоматически вернётся к точке A, чтобы повторно воспроизвести выбранный фрагмент (A-B).
- Нажмите кнопку A-B ещё раз, чтобы перейти в режим нормального воспроизведения.

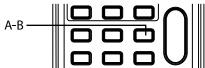

ПРИМЕЧАНИЕ

- Эта функция недоступна для некоторых дисков.

Выбор субтитров



- Нажмите кнопку SUBTITLE.
- При воспроизведении DVD-дисков, записанных с субтитрами на разных языках, Вы можете выбрать язык субтитров.
 - Каждое нажатие кнопки SUBTITLE изменяет язык субтитров, как показано на рисунке:

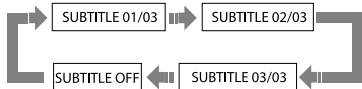

- Количество доступных языков может достигать 32 для DVD-дисков, хотя оно зависит от записи конкретного диска.

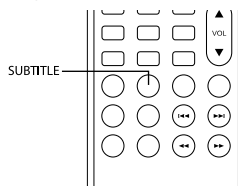

Выбор ракурса



- Нажмите кнопку ANGLE. Изображение на экране:



- Чтобы выбрать другой ракурс, нажмите кнопку ANGLE ещё несколько раз, изображение на экране будет меняться, как показано на рисунке:



- Чтобы вернуться в режим нормального воспроизведения, нажимайте кнопку ANGLE пока не вернётся к значению по умолчанию.

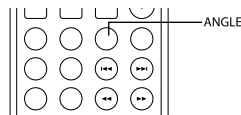

ПРИМЕЧАНИЕ

- Количество возможных ракурсов зависит от записи конкретного DVD-диска. Вы можете выбрать любое значение из всех возможных.
- Эта функция доступна только для дисков, записанных с поддержкой различных ракурсов обзора.

ВОСПРОИЗВЕДЕНИЕ

Воспроизведение с заданного момента



■ DVD-диск.

- Вы можете ввести время или номер трека, главы и начать воспроизведение с конкретного места на диске.

1. Поиск раздела или главы. Например, поиск главы 2, в разделе 6:

- Нажмите кнопку GOTO. Изображение на экране:

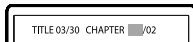

- С помощью кнопок управления подсветите номер раздела, как показано на рисунке:

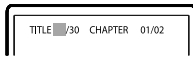

- Нажмите кнопку 6, чтобы выбрать раздел 6, как показано на рисунке:

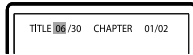

- Повторяйте эти действия, чтобы выбрать главу 2 в разделе 6.

2. Поиск по времени в разделе.

- Нажмите кнопку GOTO, на экране телевизора появится изображение, как показано на рисунке. С помощью цифровых кнопок введите часы, минуты и секунды.

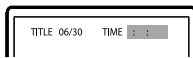

3. Поиск по времени в главе.

- Нажмите кнопку GOTO, на экране телевизора появится изображение, как показано на рисунке. С помощью цифровых кнопок введите часы, минуты и секунды.

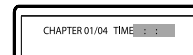

■ SVCD-, VCD- или CD-диск:

1. Поиск по времени на диске.

- Нажмите кнопку GOTO, на экране телевизора появится изображение, как показано на рисунке. С помощью цифровых кнопок введите часы, минуты и секунды.

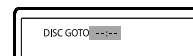

2. Поиск по времени в треке.

- Нажмите кнопку GOTO, на экране телевизора появится изображение, как показано на рисунке. С помощью цифровых кнопок введите часы, минуты и секунды.

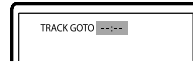

3. Выбор трека.

- Нажмите кнопку GOTO, на экране телевизора появится изображение, как показано на рисунке. С помощью цифровых кнопок введите номер трека.

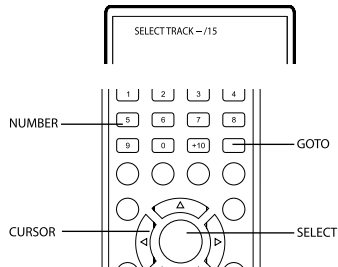

Анализатор спектра (PSM)



1. В режиме воспроизведения нажмите кнопку PSM, чтобы включить анализатор спектра (PSM).

- Изображение на экране телевизора:

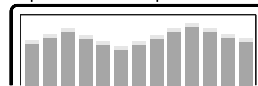

2. Нажмите кнопку PSM ещё раз, чтобы отключить анализатор спектра (PSM).

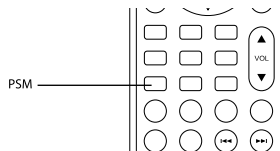

ВОСПРОИЗВЕДЕНИЕ

Увеличение / уменьшение проигрываемого кадра



1. В режиме воспроизведения нажмите кнопку ZOOM.
Изображение на экране телевизора:

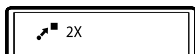

- Изображение увеличено в 2 раза.

2. Нажмите кнопку ZOOM еще раз.
Изображение на экране телевизора:

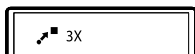

- Изображение увеличено в 3 раза.

3. Нажмите кнопку ZOOM еще раз.
Изображение на экране телевизора:

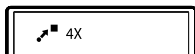

- Изображение увеличено в 4 раза.

4. Нажмите кнопку ZOOM еще раз.
Изображение на экране телевизора:

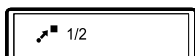

- Изображение уменьшено в 2 раза.

5. Нажмите кнопку ZOOM еще раз.
Изображение на экране телевизора:

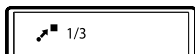

- Изображение уменьшено в 3 раза.

6. Нажмите кнопку ZOOM еще раз.
Изображение на экране телевизора:

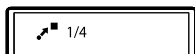

- Изображение уменьшено в 4 раза.

7. Нажмите кнопку ZOOM еще раз, чтобы
восстановить нормальное изображение.

8. В режиме увеличения с помощью кнопок
направления Вы можете перемещать
увеличенный фрагмент, чтобы рассмотреть
определенную часть изображения.

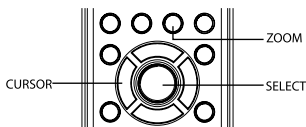

Функция отключения через заданный промежуток времени (Sleep Timer)

1. Нажмите кнопку SLEEP

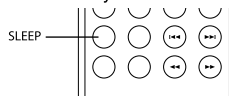

■ Режим DVD:

- Каждое нажатие кнопки SLEEP изменяет время отключения, которое отображается на экране телевизора:



■ Режим радио:

- Каждое нажатие кнопки SLEEP изменяет время отключения, которое отображается на VFD-дисплее:

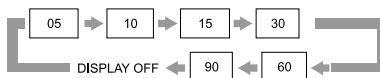

ВОСПРОИЗВЕДЕНИЕ

Прогрессивная / чересстрочная развёртка

- Вы можете изменить формат видеовыхода DVD-плеера в соответствии с настройками Вашего телевизора.

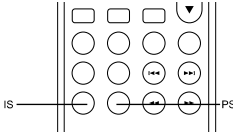

1. Нажмите кнопку IS.
 2. Нажмите кнопку PS.
- Нажмите кнопку IS, чтобы переключить DVD-плеер в режим сигнала чересстрочной развёртки. DVD-плеер начнёт считывать диск снова.
 - Нажмите кнопку PS, чтобы переключить DVD-плеер в режим сигнала прогрессивной развёртки. DVD-плеер начнет считывать диск снова.

ПРИМЕЧАНИЕ

- Пожалуйста, произведите все подключения и настройте Ваш телевизор в соответствии с инструкциями на страницах 7 и 8.
- Если отсутствует изображение и звук при включении DVD-плеера или после нажатия одной из вышеперечисленных кнопок, при этом VFD-дисплей работает нормально, проверьте, соответствуют ли настройки видеовыхода DVD-плеера параметрам телевизора.
- Для того, чтобы Вы могли определить, какой видеовыход используется в данный момент, на VFD-дисплее отображается значок при выдвигении лотка или чтении диска. Символ I обозначает режим чересстрочной развёртки (interlacing-scan mode), символ P обозначает режим прогрессивной развёртки (progressive-scan mode).
- Режимы чересстрочной и прогрессивной развёртки этого DVD-плеера не совместимы со старыми модификациями 100 Гц телевизоров.

Воспроизведение MP3- и JPEG-файлов

MP3 – это международный стандарт сжатия аудиоданных, позволяющий сжимать аудиосигнал в 12 раз. При использовании формата MP3 на одном CD-диске может храниться более 600 минут музыки (более 170 песен). При этом качество звука MP3-диска практически соответствует качеству аудио CD-диска.

JPEG (Joint Photographic Expert Group) – алгоритм сжатия изображения, широко используемый во всём мире и обеспечивающий очень высокую степень сжатия исходного материала. Изображение в таком формате могут обрабатываться любыми графическими редакторами и занимают в 15 – 20 раз меньше места, чем исходные материалы.

Благодаря процессору с декодером, данный DVD-плеер может воспроизводить файлы в форматах MP3 и JPEG, используя один интерфейс.

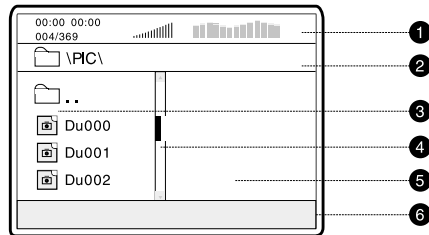

- 1 Окно состояния
Отображает информацию о текущем состоянии
- 2 Окно директорий
Отображает текущую директорию
- 3 Окно файлов
Отображает содержимое директорий
- 4 Полоса прокрутки
Отображает положение файла в директории
- 5 Окно предварительного просмотра
Предварительный просмотр JPEG-файлов
- 6 Информационное окно

ВОСПРОИЗВЕДЕНИЕ

Информация, отображаемая в окне состояния:

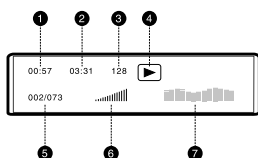

- ❶ Проигранное время воспроизводимого MP3-файла
- ❷ Общее время звучания текущего MP3-файла
- ❸ Битрейт текущего MP3-файла
- ❹ Текущее состояние воспроизведения
- ❺ Индикатор треков
- ❻ Индикатор уровня звука
- ❼ Анализатор спектра

1. Воспроизведение MP3.

После того как Вы вставите MP3-диск и закроете лоток DVD-плеера, на экране появится изображение, как показано на рис. А. (Изображение может отличаться для разных дисков.)

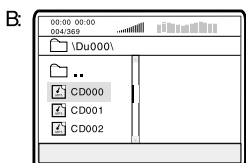
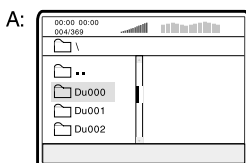

- С помощью кнопок ВВЕРХ / ВНИЗ выберите необходимую директорию. Нажмите SELECT для подтверждения. Чтобы вернуться на один уровень вверх в дереве директорий, выберите [⏪...] в первой строчке или нажмите влево.
- После выбора директории, содержащей MP3-файлы, с помощью кнопок ВВЕРХ / ВНИЗ выберите необходимый файл, нажмите SELECT для подтверждения (рис.В). Плеер начнет воспроизведение выбранного файла.

2. Воспроизведение JPEG-файлов.

Если Вы вставите диск с JPEG-файлами, то на экране появится изображение, как показано на рисунке. Выбор файлов осуществляется так же, как в случае с MP3-файлами, за исключением того, что в окне просмотра появляются изображения выбираемых файлов.

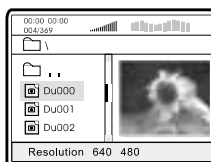

3. Воспроизведение дисков, содержащих файлы MP3 и JPEG.

Если на диске записаны как MP3-, так и JPEG-файлы, то Вы можете воспроизводить их одновременно. Сначала выберите MP3-композицию, а затем перейдите в директорию с JPEG-файлами и начните просмотр графических изображений.

■ Другие базовые операции.

1. С помощью кнопок PREV и NEXT Вы можете перейти к следующей странице в режиме остановки.

■ Работа с JPEG-файлами.

1. Нажмите кнопку SUBTITLE, чтобы выбрать режим отображения файла.
2. При воспроизведении JPEG-файлов нажмите кнопку ZOOM, чтобы активировать режим масштабирования изображения.
3. При активированном режиме масштабирования, с помощью кнопок FWD и REW Вы можете масштабировать изображение.
4. При воспроизведении файлов JPEG нажмите кнопку STOP, чтобы остановить просмотр. После этого все файлы JPEG будут отображены на экране. На экране умещается примерно 12 картинок. Остальные картинки будут отображены в следующем окне. Нажмите кнопку SKIP NEXT, чтобы перейти к следующему окну. Нажмите кнопку SKIP PREV, чтобы перейти к предыдущему окну. Вы также можете выбрать нужную картинку с помощью

ВОСПРОИЗВЕДЕНИЕ

цифровых кнопок или кнопок направления. Нажмите кнопку SELECT для подтверждения.

- Нажмите кнопку MENU, чтобы выйти из режима просмотра.
- С помощью кнопок направления Вы можете вращать картинку при воспроизведении файлов JPEG.

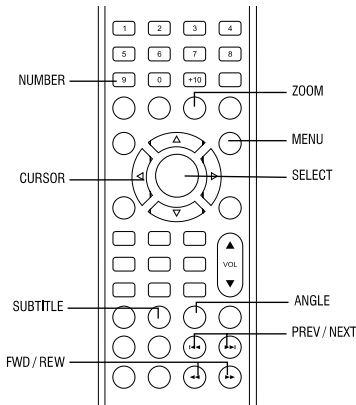

ПРИМЕЧАНИЕ

- При нажатии неправильной кнопки, на экране телевизора появляется изображение:

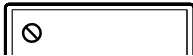

Воспроизведение Караоке-дисков

- Караоке-диск – это диск в формате DVD, CD, VCD или CD+G, на котором записана музыка и субтитры, показывающие пользователю, в какой момент нужно начинать петь тот или иной фрагмент песни. Для пения необходимо использовать один или два микрофона (не входят в стандартную комплектацию).
- Вставьте Караоке-диск в DVD-плеер, воспроизведение начнется автоматически.
 - Включите микрофоны в разъемы MIC 1 и MIC 2.
 - С помощью регуляторов VOL 1 и VOL 2 отрегулируйте уровень громкости звука микрофонов.
 - С помощью цифровых кнопок выберите нужную песню.

ПРИМЕЧАНИЕ

- Для наиболее полной реализации всех возможностей Караоке-дисков используйте стереофоническую акустическую систему – при воспроизведении звука монофоническим телевизором часть функций работать не будет.
- Воспроизведение Караоке-дисков возможно через аналоговые аудиовыходы "FL, FR" и "MIXED L, MIXED R".
- Воспроизведение Караоке-дисков невозможно через цифровые аудиовыходы.
- DVD-плеер воспроизводит Караоке-диски в форматах DVD, CD, VCD и CD+G и не воспроизводит диски в специализированных форматах (например, LG Karaoke).

Система КАРАОКЕ+

Данный DVD-плеер оборудован системой КАРАОКЕ+, расширяющей возможности стандартной функции Караоке. Для реализации этих расширенных возможностей используйте Караоке-диски с логотипом КАРАОКЕ+. При использовании обычных Караоке-дисков система КАРАОКЕ+ работает как обычная функция Караоке.

Основные особенности системы КАРАОКЕ+

- Караоке-диски для системы КАРАОКЕ+ записаны особым образом: музыка и бэк-вокал записаны в левом канале, а голос солиста в правом. Это позволяет регулировать громкость голоса солиста. Вы можете петь с солистом дуэтом или использовать его в качестве гита, пока Вы учите песню, постепенно уменьшая громкость его голоса до тех пор, пока не сможете петь самостоятельно.
- Система КАРАОКЕ+ позволяет осуществлять Автоматический Контроль Голоса (АКГ): при включенной функции АКГ голос солиста отключается в тот момент, когда Вы начинаете петь в микрофон, и включаются снова, как только Вы заканчиваете петь. Эта полезная функция используется, в основном, когда поющий разучивает песню. Необходимо помнить, что функция АКГ работает только с Караоке-дисками для системы КАРАОКЕ+ и не работает с обычными Караоке-дисками.
- Система КАРАОКЕ+ позволяет регулировать уровень Эхо: добавлять глубину и резонанс голосу поющего, не затрагивая музыку. Это достигается путем создания второстепенного контролируемого отклика голоса поющего.

ВОСПРОИЗВЕДЕНИЕ

Управление основными функциями системы КАРАОКЕ+

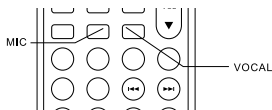

1. Нажмите кнопку **MIC**, чтобы попасть в меню системы **КАРАОКЕ+**, на экране появится изображение:

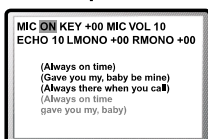

2. С помощью кнопок **ВЛЕВО/ВПРАВО** выберите нужный пункт меню, затем с помощью кнопок **ВВЕРХ/ВНИЗ** измените значение нужного параметра.

3. Нажмите любую кнопку, кроме кнопок направления, для выхода из меню системы **КАРАОКЕ+**.

- **MIC**: включение/выключение функций микрофона;
- **KEY**: изменение тембра;
- **MIC VOL**: регулировка громкости микрофона;
- **LMONO**: регулировка громкости левого канала;
- **RMONO**: регулировка громкости правого канала;
- **ECHO**: регулировка уровня эхо.

ПРИМЕЧАНИЕ

- Раздельная регулировка громкости левого (**LMONO**) и правого (**RMONO**) каналов для Караоке-дисков в формате **CD, VCD, CD+G** эффективна только в режиме **NO VOCAL ASSIST**

4. Нажмите кнопку **VOCAL**, чтобы выбрать режим вокального сопровождения, изображение на экране будет меняться в следующей последовательности:

Караоке-диск в формате **CD, VCD, CD+G**:



Караоке-диск в формате **DVD**:



- Все Караоке-диски для системы **КАРАОКЕ+** записаны особым способом: в одном из каналов записана фонограмма с голосом ("плюсовая фонограмма"), а в другом – та же самая фонограмма без голоса ("минусовая фонограмма"). В зависимости от записи конкретного диска для активации функции **АКГ** необходимо выбрать режим **LEFT VOCAL / RIGHT VOCAL** (Караоке-диск в формате **CD, VCD, CD+G**) или **AUDIO 1 VOCAL / AUDIO 2 VOCAL** (Караоке-диск в формате **DVD**).

LEFT VOCAL: Сообщает устройству, что "плюсовая фонограмма" записана в левом канале. При отсутствии сигнала с микрофона на выходах дублируется сигнал левого канала фонограммы (звучит песня с голосом), при появлении сигнала (когда человек начинает петь) воспроизведение автоматически переключается на правый канал (звучит только аккомпанемент).

RIGHT VOCAL: Сообщает устройству, что "плюсовая фонограмма" записана в правом канале. При отсутствии сигнала с микрофона на выходах дублируется сигнал правого канала фонограммы (звучит песня с голосом), при появлении сигнала (когда человек начинает петь) воспроизведение автоматически переключается на левый канал (звучит только аккомпанемент).

AUDIO 1 VOCAL / AUDIO 2 VOCAL: Караоке-диск в формате **DVD** содержит несколько звуковых дорожек. На одной из звуковых дорожек записывается фонограмма с голосом, а на другой – та же самая фонограмма без голоса. Для корректной работы функции **АКГ** необходимо правильно выбрать режим вокального сопровождения **AUDIO 1 VOCAL** или **AUDIO 2 VOCAL** (смотрите аннотацию к используемому Вами диску).

NO VOCAL ASSIST: Если Вы не хотите активировать функцию **АКГ**, используйте режим **NO VOCAL ASSIST**. В этом режиме **DVD**-плеер не производит никаких манипуляций с фонограммой.

VOICE CANCEL: Данный режим предназначен для использования любого музыкального диска (фонограмма записана с голосовым сопровождением в обоих каналах) в качестве Караоке-диска. При отсутствии сигнала с микрофона **DVD**-плеер просто воспроизводит фонограмму, а при появлении сигнала начинает работать сложный цифровой алгоритм, который воспроизводит только музыкальное сопровождение, без голоса. Корректная работа режима во многом зависит от используемого диска.

НАСТРОЙКИ ФУНКЦИЙ

ПРИМЕЧАНИЕ

- Включение и отключение голосового сопровождения происходит с некоторой задержкой, из-за особенностей работы алгоритма АКГ.

Настройки функций

1. Нажмите кнопку **SETUP**, чтобы войти в меню настройки функций. На экране телевизора появится изображение, как показано на рисунке:

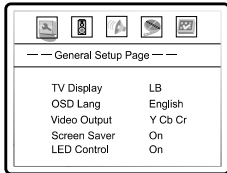

2. С помощью кнопок **ВЛЕВО** и **ВПРАВО** выберите опцию, которую хотите изменить.

Например, если Вы хотите изменить видеонастройки, с помощью кнопок **ВЛЕВО** и **ВПРАВО** выберите страницу видеонастроек. Нажмите **SELECT** для подтверждения.

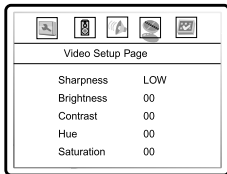

3. С помощью кнопок **ВВЕРХ** и **ВНИЗ** выберите нужный пункт и нажмите **SELECT** для подтверждения. Например, выберите пункт Sharpness. Возможные параметры настройки появятся на экране.

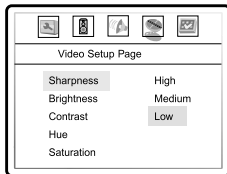

4. С помощью кнопок **ВВЕРХ** и **ВНИЗ** выберите нужный пункт и нажмите **SELECT** для подтверждения. Например, выберите пункт Medium, затем нажмите **SELECT**. Изображение изменится следующим образом:

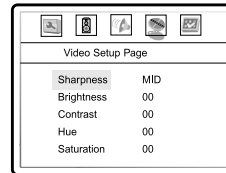

5. Нажмите кнопку **SETUP**, чтобы выйти из меню настроек

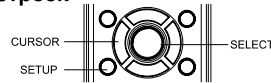

Основные настройки

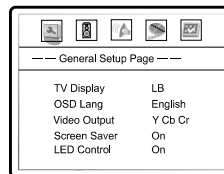

1. **TV DISPLAY: установка параметров масштабирования телевизионного изображения.**

- Возможные значения: NORMAL / PANSKAN, NORMAL / LETTER BOX, WIDE.
- Значение по умолчанию: NORMAL / LETTER BOX.

ПРИМЕЧАНИЕ

- Возможность масштабирования телевизионного изображения зависит от конкретного диска. Некоторые диски записаны с поддержкой только одного масштаба.
- Выбранный масштаб должен соответствовать экрану телевизора.

- Параметр WIDE доступен только для широкоэкранных телевизоров.
2. **OSD LANGUAGE: установка языка интерфейса.**

- Возможные значения: ENGLISH, RUSSIAN.
- Значение по умолчанию: ENGLISH.

3. **VIDEO OUTPUT : выбор видеовыхода.**

- Возможные значения: Y Cb Cr, RGB.
- Значение по умолчанию: Y Cb Cr
- При подключении к телевизору через интерфейс SCART выберите в меню пункт RGB.

4. **SCREEN SAVER: Включение / выключение скринсэйвера.**

- Возможные значения: OFF, ON.
- Значение по умолчанию: ON.

5. **AM STEP: Шаг частоты настройки в AM диапазоне.**

- Возможные значения: 9KHz, 10KHz.
- Значение по умолчанию: 9KHz.

НАСТРОЙКИ ФУНКЦИЙ

Настройки громкоговорителей

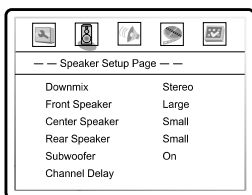

- 1. DOWNMIX: установка режима DOWNMIX для преобразования 5-ти канального сигнала в стерео сигнал.**
 - Возможные значения: LT / RT, STEREO, V SURR, OFF.
 - Значение по умолчанию: STEREO.
- 2. FRONT SPEAKER: выбор режима фронтальных громкоговорителей.**
 - Возможные значения: LARGE, SMALL.
 - Значение по умолчанию: LARGE.
- 3. CENTER: выбор режима центрального громкоговорителя.**
- 4. REAR: выбор режима громкоговорителей окружающего звука.**
 - Возможные значения для центрального и громкоговорителей окружающего звука: LARGE, SMALL, OFF.
 - Значение по умолчанию для центрального и громкоговорителей окружающего звука: SMALL.
 - Настройки для центрального и громкоговорителей окружающего звука доступны только если параметр DOWNMIX MODE установлен в режим OFF.
- 5. SUBWOOFER: включение / выключение сабвуфера.**
 - Возможные значения: ON, OFF
 - Значение по умолчанию: ON.

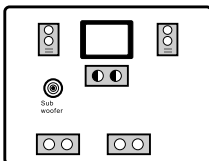

- 6. CHANNEL DELAY: установка задержки громкоговорителей (центрального, окружающего звука, сабвуфера).**

- Нажмите кнопки ВВЕРХ / ВНИЗ, чтобы выбрать необходимую опцию и нажмите SELECT для подтверждения.
- Нажмите кнопки ВВЕРХ / ВНИЗ, чтобы выбрать необходимую опцию, затем с помощью кнопок ВЛЕВО и ВПРАВО установите расстояние между слушателем и громкоговорителем.
- После завершения настроек нажмите SELECT, чтобы выйти из меню.

ПРИМЕЧАНИЕ

- Изменение задержки громкоговорителей возможно только, если соответствующие каналы установлены в режим, отличный от OFF.
- В меню настроек DVD-плеера необходимо в настройках громкоговорителей установить параметр "SMALL" ("МАЛЕНЬКИЕ") для всех каналов, а для канала сабвуфера – параметр "ON" ("ВКЛ"). Это необходимо сделать для того, чтобы низкочастотная составляющая звукового сигнала поступала в канал сабвуфера. В том случае, если установлен параметр "LARGE" ("БОЛЬШОЙ"), то на громкоговорители поступает весь частотный диапазон звукового сигнала. Соответственно, параметр "LARGE" ("БОЛЬШОЙ") рекомендуется использовать только в том случае, если в акустической системе нет сабвуфера.

Аудионастройки

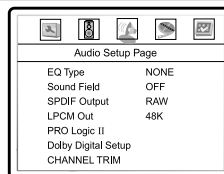

- 1. EQ type: предустановленные настройки эквалайзера.**
 - Возможные значения: None, Rock, Pop, Live, Dance, Techno, Classic, Soft.
 - Значения по умолчанию: None.
- 2. Sound Field: предустановленные настройки уровня эхо.**
 - Возможные значения: Off, Concert, Living room, Hall, Bathroom, Cave, Arena, Church.
 - Значения по умолчанию: Off.

НАСТРОЙКИ ФУНКЦИЙ

3. SPDIF OUTPUT: установка параметров цифрового выхода.

- Возможные параметры: RAW, PCM.
- Параметр по умолчанию: RAW.
- При выборе параметра RAW, на цифровые выходы DVD-плеера подается не декодированный сигнал Dolby Digital. Декодирование осуществляется внешним устройством (например, усилителем).
- При выборе параметра PCM, на цифровых выходах DVD-плеера декодированный сигнал PCM. Декодирование осуществляется встроенным декодером DVD-плеера.

4. LPCM OUT: установка выходной частоты звука для соответствия различным усилителям.

- Возможные значения: 48 К, 96 К, 192 К.
- Значение по умолчанию: 48 К.

5. Функция декодера Dolby PRO Logic II заключается в преобразовании стереозвуча в пространственный 5-ти канальный звук. Перейдите на страницу настроек Dolby Pro Logic II, чтобы настроить параметры данной функции.

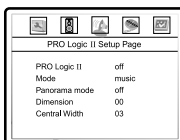

- Данная функция доступна только при значении OFF параметра DOWNMIX и при значении RAW параметра SPDIF.
- A. PRO Logic II: Включение / выключение функции. Рекомендуется установить данный параметр в AUTO.**
- Возможные значения: ON, OFF, AUTO.
 - Значение по умолчанию: OFF.
- B. MODE: режимы воспроизведения. Режим MUSIC подразумевает звучание всех громкоговорителей без задержек. В режим MOVIE громкоговорители окружающего звука звучат с задержкой в 10 мс. Режим PRO LOGIC имитирует работу декодера PRO LOGIC I**
- Возможные значения: MUSIC, MOVIE, PRO Logic, AUTO.
 - Значение по умолчанию: MUSIC.
- C. PANORAMA MODE: переключение режима звучания фронтальных каналов.**
- Возможные значения: ON, OFF.
 - Значение по умолчанию: OFF.

D. DIMENSION: Настройка похожа на регулировку баланса между фронтальными громкоговорителями и громкоговорителями окружающего звука.

- Возможные значения: SIZE-3, SIZE-2, SIZE-1, SIZE0, SIZE1, SIZE2, SIZE3.
- Значение по умолчанию: SIZE0.

E. CENTRAL WIDTH: переключение режима звучания центрального канала.

- Возможные значения: WIDTH0, WIDTH1, WIDTH2, WIDTH3, WIDTH4, WIDTH5, WIDTH6, WIDTH7.
- Значение по умолчанию: WIDTH3.

6. Настройка Dolby Digital.

A. L+R: установка аудиосигнала при воспроизведении дорожки Dolby Digital с двумя независимыми аудиоканалами.

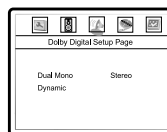

- Возможные значения: STEREO, L-MONO, R-MONO, MIX-MONO.
 - Значение по умолчанию: STEREO.
- B. DYNAMIC: установка режима линейного сжатия.**
- Возможные значения: OFF, 1/8, 2/8, 3/8, 4/8, 5/8, 6/8, 7/8, FULL.
 - Значение по умолчанию: OFF.

7. Раздельная регулировка уровня громкости каналов.

A. CHANNEL TRIM: С помощью кнопок ВЛЕВО и ВПРАВО выберите страницу настроек громкости каналов. Нажмите SELECT для подтверждения.

B. С помощью кнопок направления выберите канал, который Вы хотите настроить.

C. С помощью кнопок ВВЕРХ и ВВНИЗ отрегулируйте уровень громкости каждого канала.

D. Нажмите кнопку SELECT, чтобы вернуться в меню аудионастроек.

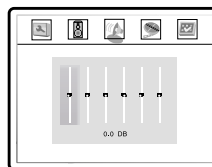

НАСТРОЙКИ ФУНКЦИЙ

Видеонастройки

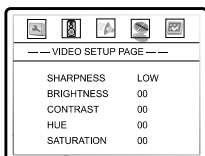

- SHARPNESS: регулировка резкости изображения.**
 - Возможные значения: High, Medium, Low.
 - Значение по умолчанию: Low.
 - BRIGHTNESS: регулировка яркости изображения.**
 - CONTRAST: регулировка контрастности изображения.**
 - HUE: регулировка оттенков изображения.**
 - SATURATION: регулировка насыщенности изображения.**
 - Регулировка яркости, контрастности и насыщенности изображения:
- A. С помощью кнопок ВВЕРХ и ВНИЗ выберите нужный пункт в меню VIDEO SETUP. Нажмите кнопку ВПРАВО, чтобы перейти к настройке соответствующего параметра.
- B. С помощью кнопок ВВЕРХ и ВНИЗ измените значение параметра.
- C. После завершения нажмите кнопку ВЛЕВО, чтобы вернуться в меню VIDEO SETUP.

Начальные настройки

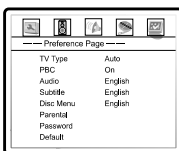

- TV TYPE: выбор телевизионной системы.**
 - Возможные значения: AUTO, NTSC, PAL.
 - Значение по умолчанию: AUTO.
- PBC: Включение / выключение режима PBC.**
 - Если установить PBC ON, то при воспроизведении дисков, поддерживающих эту функцию, появляется меню, в котором можно выбрать порядок воспроизведения содержимого диска. Если установить

параметр OFF, то воспроизведение осуществляется в порядке, соответствующем последовательности записи на диске.

- Возможные значения: ON, OFF.
 - Значение по умолчанию: ON.
- AUDIO: выбор языка перевода.**
 - SUBTITLE: выбор языка субтитров.**
 - DISC MENU LANGUAGE: выбор языка меню.**
 - Возможные значения языка перевода / субтитров / меню: English, French, Spanish, Chinese, Japanese, Korean, Russian, Thai, others.
 - Значение по умолчанию: English.

ПРИМЕЧАНИЕ

- Выбор языка перевода / субтитров / меню возможен только при воспроизведении DVD-дисков.
 - Если выбранный Вами язык не записан на DVD-диске, то будет воспроизводиться другой доступный язык.
 - Выбор других языков: с помощью кнопок ВВЕРХ и ВНИЗ выберите пункт OTHER и нажмите SELECT. С помощью цифровых кнопок введите код языка и нажмите SELECT.
- PARENTAL: установка уровня возрастных ограничений для предотвращения просмотра детьми нежелательных дисков.**
 - Возможные значения: KID SAFE, G, PG, PG-13, PGR, R, NC17, ADULT, OFF.
 - Значение по умолчанию: OFF.

ПРИМЕЧАНИЕ

- При изменении уровня возрастных ограничений необходимо ввести пароль. Инструкции по изменению пароля даны в следующем пункте.
- PASSWORD: установка 4-х значного пароля для изменения уровня возрастных ограничений.**
 - Значение по умолчанию: 7890.

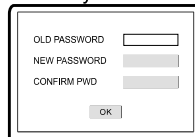

- DEFAULT: Сброс всех настроек и восстановление параметров по умолчанию, за исключением уровня возрастных ограничений и пароля.**

Полезные примечания

- Чтобы продлить срок службы вашего DVD-плеера, делайте паузы не менее 30 секунд между выключением и повторным включением устройства.
- Отключайте питание после завершения работы с DVD-плеером.
- Используйте источники питания соответствующего напряжения, иначе DVD-плеер не будет работать или будет поврежден.
- Некоторые функции DVD-плеера не могут быть применены к некоторым дискам.
- В случае случайных остановок DVD-плеера, пожалуйста, выключите питание и включите его снова.
- DVD-плеер может не воспроизводить некоторые SVCD-диски в формате CVD.

Поиск неисправностей

- **Пожалуйста, проверьте возможные причины неисправности, прежде чем обращаться в службу сервиса.**

Признак неисправности	Причина неисправности	Действия по устранению неисправностей
Нет звука	<ol style="list-style-type: none"> 1. Неадекватное подключение шнура громкоговорителей. 2. Диск загрязнен или поврежден. 3. Звук отключен кнопкой MUTE. 	<ol style="list-style-type: none"> 1. Установите надежное соединение. 2. Почистите диск. 3. Нажмите кнопку MUTE.
Нет изображения	<ol style="list-style-type: none"> 1. Неадекватное подключение виде шнура. 2. Некорректные настройки вашего телевизора. 	<ol style="list-style-type: none"> 1. Установите надежное соединение. 2. Скорректируйте настройки Вашего телевизора.
Изображение черно-белое	<ol style="list-style-type: none"> 1. Неправильно выбрана система цветности. 2. Уровень цвета на Вашем телевизоре установлен неверно. 	<ol style="list-style-type: none"> 1. При помощи кнопки P/N на пульте дистанционного управления установите нужную систему цветности. 2. Установите уровень цвета на Вашем телевизоре.
Диски не читаются	<ol style="list-style-type: none"> 1. Диск не вставлен. 2. Диск вставлен неправильно. 3. Конденсат на лазерной головке DVD-плеера. 	<ol style="list-style-type: none"> 1. Вставьте диск. 2. Установите диск лейблом вверх. 3. Оставьте DVD-плеер без диска на один час включенным.
Микрофон не работает	<ol style="list-style-type: none"> 1. Микрофон не подключен. 2. Низкий уровень громкости звука микрофона. 	<ol style="list-style-type: none"> 1. Подключите микрофон. 2. Отрегулируйте уровень громкости звука микрофона.
Не работает пульт дистанционного управления	<ol style="list-style-type: none"> 1. Неверное направление пульта на сенсорный экран DVD-плеера. 2. Расстояние до DVD-плеера превышает 8 метров. 3. Разряжены батарейки. 	<ol style="list-style-type: none"> 1. Используйте пульт в соответствии с инструкцией. 2. Сократите расстояние до DVD-плеера. 3. Замените обе батарейки.
Некоторые функции не работают	<ol style="list-style-type: none"> 1. Диск записан некорректно. 2. Нажата неверная последовательность кнопок. 3. Статическое напряжение на поверхности корпуса DVD-плеера. 	<ol style="list-style-type: none"> 1. Подождите 5 – 10 секунд и DVD-плеер автоматически возвратится в нормальное состояние. 2. Повторите операцию еще раз. 3. Выключите DVD-плеер на 1 – 2 минуты и включите его снова.
Нестабильное изображение	<ol style="list-style-type: none"> 1. Неправильная настройка телевизора. 	<ol style="list-style-type: none"> 1. Скорректируйте настройки телевизора.

ПРОЧЕЕ

Технические характеристики

DVD-плеер	Воспроизводимые диски	DVD-Video, SVCD, VCD1.0 / 1.1 / 2.0, CD-DA, HDCD, MP3, WMA, Kodak Picture CD, JPEG	
	Входы	2 микрофонных входа Вход для подключения FM-антенны Вход для подключения AM-антенны	
	Выходы	Аналоговые аудиовыходы: Цифровые аудиовыходы: Видеовыходы:	Стереofонический выход Выход 5.1CH Коаксиальный Оптический Композитный S-Video Компонентный Y Cb/Pb Cr/Pr SCART
	Видео характеристики	Амплитуда видеосигнала: 1.0Vp-p (75 %) Амплитуда сигнала S-Video выхода: Y:1.0Vp-p (75 %) C:0.286Vp-p (75 %) Амплитуда сигнала компонентного видеовыхода: Y:1.0Vp-p (75 %), Cb/Cr:0.7Vp-p (75 %)	
	Аудио характеристики	Частота 20 – 20000 Гц (± 1 дБ) Отношение сигнал / шум > 90 дБ Общее искажение гармоник < 0.01 %	
	Напряжение питания	~ 110 В – 250 В, 50 Гц / 60 Гц	
FM Тюнер	Частотный диапазон (МГц) Разделение каналов (дБ)	87,5 – 108 >35	
AM Тюнер	Частотный диапазон (кГц)	522 – 1611	
Температурные требования	5°C ~ 35°C		
Требования к влажности	15 ~ 75 % (нет конденсата)		

- Технические характеристики и дизайн устройства могут быть изменены BVK Electronics без предварительного уведомления;
- Некоторые диски, записанные в любом из поддерживаемых форматов на любом из совместимых типов носителей, могут не воспроизводиться или воспроизводиться некорректно из-за особенностей записи данных дисков.

Термины

- ◆ **525/60**
Телевизионная система с 525 строками и 60 полосами (30 кадров) в секунду. Используется в системе NTSC.
- ◆ **625/50**
Телевизионная система с 625 строками и 50 полосами (25 кадров) в секунду. Используется в системах PAL и SECAM.
- ◆ **ANALOG (Аналоговый сигнал)**
Сигнал, изменяющийся непрерывно (частота дискретизации равна бесконечности). Для сравнения см. DIGITAL.
- ◆ **CD**
Сокращение от Compact Disc. Формат для хранения данных в цифровом формате, записанных лазерным лучом. Разработан компаниями Philips и Sony.
- ◆ **CD-DA**
Сокращение от Compact Disc Digital Audio. Оригинальный формат для хранения музыки в оцифрованном виде.
- ◆ **CD-R**
Расширение формата CD. Диск, на который может быть записана информация только один раз, путём прожигания подложки лазерным лучом.
- ◆ **CD-ROM**
Расширение формата CD-DA. Предназначен для хранения компьютерных данных на CD.
- ◆ **CHAPTER (ГЛАВА)**
Изображение и музыка DVD-диска разделены на несколько частей. Эти части называются Заголовками. Применительно к видеодискам, это означает секцию фильма.
Применительно к звуковым дискам, это означает отдельную музыкальную секцию.
Каждый Заголовок имеет свой номер для быстрого поиска.
- ◆ **COMPRESSION (СЖАТИЕ)**
Обработка информации с целью уменьшить занимаемый размер. Сжатие без потерь подразумевает только сжатие и позволяет восстановить информацию в первоначальном виде. Сжатие с потерями подразумевает отбрасывание избыточной информации с целью увеличения коэффициента сжатия.
- ◆ **CONTRAST (КОНТРАСТНОСТЬ)**
Разница между самой светлой и самой тёмной точками изображения.
- ◆ **DAC – Digital-to-Analog converter (ЦАП – Цифро-аналоговый преобразователь)**
Микросхема, преобразующая цифровой сигнал (аудио или видео) в аналоговый сигнал.
- ◆ **DIGITAL (Цифровой сигнал)**
Сигнал, хранящийся в виде набора дискретных значений. Аналоговый сигнал может быть преобразован в цифровой путём дискретизации.
- ◆ **Dolby Digital**
Система кодирования аудиосигнала, разработанная компанией Dolby Laboratories и признанная в качестве мирового стандарта. Dolby Digital – наиболее распространённая система кодирования для DVD–video и 526/60 (NTSC) CD.
- ◆ **DOWNMIX**
Преобразование 5–канального аудиосигнала в 2–канальный аудиосигнал по технологии Dolby Surround.
- ◆ **DVD**
Сокращение от Digital Video Disc или Digital Versatile Disc. Формат хранения аудио / видео / данных на диске диаметром 12 или 8 см.
- ◆ **HUE (ОТТЕНОК)**
Цвет луча или пикселя. Цветовая характеристика зависит от длины волны луча.
- ◆ **INTERLACE (ЧЕРЕССТРОЧНАЯ РАЗВЕРТКА)**
Метод формирования кадров применяемый в телевидении. Одно поле кадра формируется нечетными линиями строк, второе четными. Объединяя чересстрочно на экране монитора, поля образуют кадр.
- ◆ **ISO 9000**
Международная система стандартов, описывающая файловую систему CD-ROM.
- ◆ **Macrovision**
Технология компании Macrovision делает неприемлемо низким качество копий с DVD и VHS не влияя при этом на качество исходного изображения. Для защиты информации от перезаписи на VHS VCR, в видеосигнал на обратном ходе развертки по кадру вводятся импульсы помехи, которые нарушают правильность работы АРУ видеоманитфона. Это приводит к изменениям в яркостном сигнале записанном на видеоманитфоне, что делает невозможным просмотр видеопрограммы. (Кроме того, наблюдаются срывы синхронизации, что выражается в подергивании изображения по вертикали).
- ◆ **MPEG (Moving Pictures Expert Group)**
Международный комитет, разработавший ряд международных стандартов сжатия аудио и видео.
- ◆ **MULTI ANGLE**
Сцены, снятые с нескольких разных камер (под разными углами обзора), записанные на некоторых DVD-дисках.
- ◆ **MULTI LANGUAGE**
Несколько языков перевода или субтитров, записанные на некоторых DVD-дисках.
- ◆ **SATURATION (НАСЫЩЕННОСТЬ)**
Интенсивность цвета или яркость.
- ◆ **SIGNAL-TO-NOISE RATION (ОТНОШЕНИЕ СИГНАЛ / ШУМ)**
Отношение исходного сигнала к посторонним помехам, измеряется в децибелах. Аналоговый сигнал всегда содержит помехи. Цифровой сигнал не содержит помех, благодаря тому, что сигнал фильтруется в высокочастотном тракте.
- ◆ **SURROUND SOUND**
Система расположения громкоговорителей спереди и сзади слушателя для создания "эффекта присутствия".
- ◆ **TITLE (ЗАГОЛОВОК)**
Изображение и музыка DVD-диска разделены на несколько частей. Эти части называются Заголовками. Применительно к видеодискам, это означает секцию фильма, то есть кусок пленки и т.п. Применительно к звуковым дискам, это означает отдельную музыкальную секцию, то есть песню, и т.п. Каждый Заголовок имеет свой номер для быстрого поиска.
- ◆ **TRACK (ТРЕК)**
Видео или музыка на CD или VIDEO CD разделены на Треки. Каждый Трек имеет свой номер для быстрого поиска.

ПРОЧЕЕ

Список кодов языков

Код	Язык
6565	Афар
6566	Абхазский
6570	Африканс
6577	Амехарик
6582	Арабский
6583	Асамес
6588	Аямара
6590	Азербайджанский
6665	Башкирский
6669	Белорусский
6671	Болгарский
6672	Бихари
6678	Бенгальский; Бангла
6679	Тибетский
6682	Бретонь
6765	Каталанский
6779	Корсиканский
6783	Чешский
6789	Уэльский
6885	Датский
6869	Немецкий
6890	Бутани
6976	Греческий
6978	Английский
6979	Эсперанто
6983	Испанский
6984	Эстонский
6985	Баскский
7065	Персидский
7073	Финский
7074	Фиджи
7079	Фароизский
7082	Французский
7089	Фрислан
7165	Ирландский
7168	Шотландский, Кельтский
7176	Галицийский
7178	Гуарани
7185	Гуджарати
7265	Хауса
7273	Хинди
7282	Хорватский

Код	Язык
7285	Венгерский
7289	Армянский
7365	Интерлингуа
7378	Индонезийский
7383	Исландский
7384	Итальянский
7387	Иврит
7465	Японский
7473	Идиш
7487	Яванский
7565	Грузинский
7575	Казахский
7576	Гренландский
7577	Камбоджийский
7578	Канада
7579	Корейский
7583	Кашмирский
7585	Курдский
7589	Киргизский
7665	Латинский
7678	Лингала
7679	Лаосский
7684	Литовский
7686	Латвийский, Леттиш
7771	Малагаси
7773	Маори
7775	Македонский
7776	Малайлам
7778	Монгольский
7779	Молдавский
7782	Марати
7783	Малайский
7784	Мельтеса
7789	Бармисси
7865	Наури
7869	Непальский
7876	Голландский
7879	Норвежский
7982	Ория
8065	Пенджабский
8076	Польский
8083	Пуштунский

Код	Язык
8084	Португальский
8185	Кечуа
8277	Раэто–Романский
8279	Румынский
8285	Русский
8365	Санскрит
8368	Синдхи
8372	Сербо–Хорватский
8373	Сигалийский
8375	Словатский
8376	Словенский
8377	Самоан
8378	Шона
8379	Сомалийский
8381	Албанский
8382	Сербский
8385	Санданийский
8386	Шведский
8387	Суахили
8465	Тамильский
8469	Телугу
8471	Таджикский
8472	Тайский
8473	Тигринейский
8475	Туркменский
8476	Тагалогский
8479	Тонга
8482	Турецкий
8484	Татарский
8487	Тви
8575	Украинский
8582	Урду
8590	Узбекский
8673	Вьетнамский
8679	Валопакский
8779	Волоф
8872	Хоза
8979	Яруба
9072	Китайский
9085	Зулусский

BBK

BBK ELECTRONICS CORP.,LTD.