

1 Введение

Поздравляем Вас с покупкой мотовездехода Baltmotors Jumbo 700, Jumbo 700 Max.

Данное руководство содержит сведения о специальных приемах и практических навыках, необходимых для управления ATV (all-terrain vehicle — мотовездеход), а также важную информацию о технике безопасности, обслуживании и контрольных проверках, обязательных для содержания мотовездехода в исправном состоянии. При возникновении каких-либо вопросов относительно операций обслуживания вашего мотовездехода, пожалуйста, проконсультируйтесь с дилером Baltmotors.

Прежде чем приступить к эксплуатации ATV, пожалуйста, полностью прочтите данное руководство, а также изучите правила и законодательные нормы вождения для вашего региона. Не управляйте мотовездеходом без надлежащей инструкции. Начинающим водителям следует пройти учебный курс, прежде чем управлять мотовездеходом.

Производитель оставляет за собой право вносить изменения в транспортное средство в процессе производства без уведомления и каких-либо обязательств.

Данное руководство содержит актуальную информацию о продукте на момент печати. Если обнаружено какое-либо различие между руководством и вашим ATV, пожалуйста, обратитесь к дилеру для получения необходимой информации.

Руководство является неотъемлемой частью этого мотовездехода, поэтому оно всегда должно находиться вместе с ним, даже при смене владельца. Установленный срок службы мотовездехода при условии соблюдения правил эксплуатации и техобслуживания, указанных в руководстве по эксплуатации, составляет 5 лет.

Все права защищены. Любая информация, содержащаяся в данном руководстве, не может быть воспроизведена или несанкционированно использована без предварительного разрешения производителя — общества с ограниченной ответственностью «Калининградский мотозавод».

1.1 Важное сообщение о безопасности

1. ПРОЧИТАЙТЕ ЭТО РУКОВОДСТВО ТЩАТЕЛЬНО И ПОЛНОСТЬЮ, ПРЕЖДЕ ЧЕМ УПРАВЛЯТЬ ATV. УБЕДИТЕСЬ, ЧТО ВЫ ПОНИМАЕТЕ ВСЕ ИНСТРУКЦИИ.
2. ОБРАТИТЕ ВНИМАНИЕ НА ПРЕДУПРЕЖДЕНИЯ И ПРЕДОСТЕРЕЖЕНИЯ НА ТАБЛИЧКАХ БЕЗОПАСНОСТИ НА ATV.
3. ДЛЯ ЛЮБОГО ATV С ДВИГАТЕЛЕМ БОЛЕЕ 90 СМ³ ВОЗРАСТ ВОДИТЕЛЯ ДОЛЖЕН БЫТЬ НЕ МЕНЕЕ 16 ЛЕТ.

Важная информация

НЕСОБЛЮДЕНИЕ ПРЕДУПРЕЖДЕНИЙ, СОДЕРЖАЩИХСЯ В ЭТОМ РУКОВОДСТВЕ, МОЖЕТ ПРИВЕСТИ К СЕРЬЕЗНОЙ ТРАВМЕ ИЛИ СМЕРТИ.

Важная информация, показанная в этом руководстве в текстах или символах, описана следующим образом:

▲ Предупреждение

Несоблюдение ПРЕДУПРЕЖДЕНИЯ может привести к тяжелой травме или смерти водителя и пассажира ATV или рабочего, проверяющего или ремонтирующего ATV.

⚠ Предостережение

Указывает специальные меры предосторожности, которые должны быть выполнены, чтобы избежать повреждения ATV.

✍ Примечание

Предоставляет основную информацию, чтобы сделать процедуры легче или понятнее.

Содержание

1. Введение	1
1.1 Важное сообщение о безопасности.....	2
2. Предупреждающие и информационные надписи	7
3. Информация о безопасности	8
4. Месторасположение и идентификация	11
4.1 Месторасположение частей	11
4.2 Идентификационные номера	15
5. Функции управления	16
5.1 Замок зажигания	16
5.2 Многофункциональный цифровой дисплей	16
5.3 Левый рулевой переключатель.....	22
5.4 Правый рулевой переключатель.....	23
5.5 Ограничитель скорости.....	25
5.6 Рычаг переднего тормоза	26
5.7 Рычаг и педаль заднего тормоза.....	26
5.8 Стояночный тормоз	26
5.9 Рычаг переключения скоростей	27
5.10 Крышка топливного бака	27
5.11 Топливо.....	27
5.12 Топливный кран	28
5.13 Рычаг холодного пуска	29
5.14 Сиденье.....	29
5.15 Передний багажник, задний багажник, крепление под регистрационный знак.....	29
5.16 Регулирование передних и задних амортизаторов	30
5.17 Розетка постоянного тока	31

6. Проверки перед поездкой	32
6.1 Предварительная проверка перед поездкой на ATV	32
6.2 Передние и задние тормоза	33
6.3 Топливо.....	34
6.4 Моторное масло.....	36
6.5 Масло заднего редуктора.....	36
6.6 Масло переднего редуктора.....	36
6.7 Антифриз.....	36
6.8 Рычаг/трос дросселя.....	37
6.9 Многофункциональный дисплей (Приборная панель/Спидометр)	37
6.10 Соединительные и крепежные детали	37
6.11 Освещение	37
6.12 Многофункциональный замок зажигания	37
6.13 Шина и размеры шин низкого давления	38
6.14 Аккумулятор	39
7. Управление	40
7.1 Запуск холодного двигателя	40
7.2 Запуск теплого двигателя	42
7.3 Прогрев двигателя.....	42
7.4 Переключение передач L-H-N-R-P	42
7.5 Обкатка двигателя.....	43
7.6 Парковка	44
7.7 Аксессуары и принадлежности.....	45
7.8 Нагрузка	46
8. Поездка на ATV	48
8.1 Краткий инструктаж по ATV	48
8.2 Поездка под наблюдением и обучение управлению ATV	48
8.3 Окружающие условия	51
8.4 Начало движения	52
8.5 Пересечение склона	55
8.6 Пересечение мелководья.....	56

8.7 Скольжение и занос.....	60
8.8 Определение предельных режимов использования	61
9. Периодическое обслуживание.....	62
9.1 Предостережение для периодического обслуживания	62
9.2 Руководство по эксплуатации и набор инструментов	63
9.3 Таблица периодического обслуживания	64
9.4 Моторное масло.....	67
9.5 Масло заднего редуктора.....	69
9.6 Масло переднего редуктора.....	70
9.7 Контроль уровня антифриза и заправка	72
9.8 Осмотр свечи зажигания.....	73
9.9 Очистка воздушного фильтра	74
9.10 Настройка карбюратора.....	75
9.11 Регулировка «холостого хода».....	76
9.12 Проверка переднего дискового тормоза — тормозных колодок/тормозной жидкости.....	77
9.13 Проверка заднего дискового тормоза — тормозных колодок/тормозной жидкости.....	77
9.14 Проверка свободного хода рычага переднего тормоза.....	78
9.15 Проверка свободного хода рычага заднего тормоза.....	79
9.16 Проверка/регулирование высоты педали тормоза	79
9.17 Проверка стояночного тормоза.....	79
9.18 Пыльники ШРУСов	80
9.19 Концевой выключатель сигнала тормоза	80
9.20 Контроль приводных тросов и смазка	80
9.21 Педаль тормоза, ручка тормоза, смазка.....	81
9.22 Смазка шарниров нижнего и верхнего рычагов	81
9.23 Смазка рулевого вала	81
9.24 Проверка колес, снятие и установка	82
9.25 Обслуживание колес.....	82
9.26 Замена передней фары и заднего фонаря	84
9.27 Аккумулятор/система зарядки.....	85
9.28 Плавкие предохранители.....	88

9.29	Розетка постоянного тока	88
9.30	Поиск и устранение неисправностей	89
10.	Очистка и хранение	94
10.1	Очистка	94
10.2	Хранение	95
11.	Информация о сервисе	97
11.1	Гарантия.....	97
11.2	Руководство по эксплуатации и набор инструментов	97
11.3	Каталог запасных частей	97
11.4	Руководство по ремонту	97
11.5	Специальные инструменты	97
11.6	Аксессуары и принадлежности.....	97
11.7	Отчеты	98
11.8	Предпродажная подготовка	98
12.	Спецификация.....	100
12.1	Общее техническое описание	100
13.	Приложение.....	103
13.1	Руководство для настройки многофункциональной приборной панели	103
14.	Положение о гарантии	108
14.1	Общие положения	108
14.2	Гарантия не распространяется.....	108
14.3	Порядок реализации гарантийных обязательств	111
14.4	Сервисный лист	112
14.5	Гарантийный талон.....	113
14.6	Гарантийный талон.....	115
14.7	Регистрационная карта.....	117

2 Предупреждающие и информационные надписи

Пожалуйста, прочитайте и изучите все надписи на ATV, которые содержат важную информацию по безопасности и правилам управления мотовездеходом.

Никогда не удаляйте информационные таблички с предупреждениями с ATV. Если надписи стерлись и их невозможно прочитать или они отсутствуют, пожалуйста, обратитесь к дилеру для их замены. (Рис. для заказа 1A-1, 1A-2, 1A-3, 1A-4, 1A-5, 1A-6).

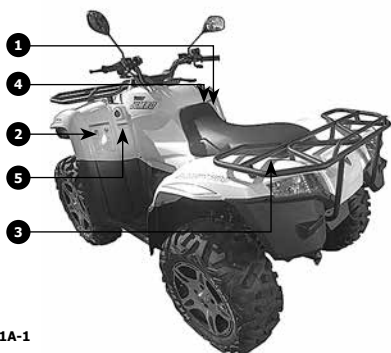

1A-1

1A-2 ①



1A-3 ②

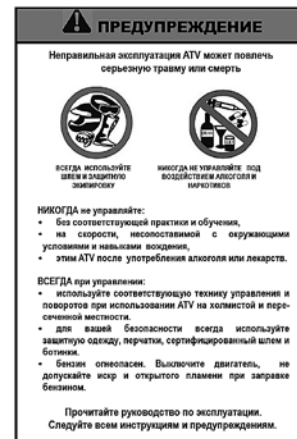

1A-4 ③

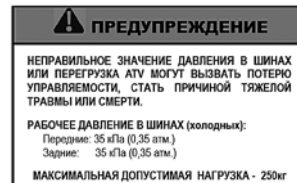

1A-5 ④

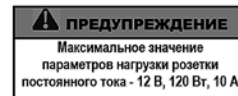

1A-6 ⑤

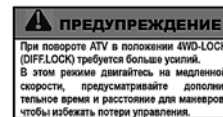

3 Информация о безопасности

Управление ATV отличается от управления другими транспортными средствами, такими, как мотоциклы, скутеры и автомобили, и может быть опасно. Если вы не будете следовать инструкциям и рекомендациям, приведенным в этом руководстве, может произойти столкновение с препятствием или опрокидывание, что в свою очередь может закончиться тяжелой травмой или даже смертельным исходом. Никогда не используйте ATV без обучения или инструктажа перед поездкой.

1. Изучите это руководство по эксплуатации внимательно и выполняйте все требования при управлении ATV. При выезде на дороги общего пользования необходимо следовать Правилам дорожного движения.
2. Никогда не управляйте ATV без надлежащего обучения или инструктажа. Начинающие водители должны пройти обучение на специальных курсах.
3. Всегда соблюдайте ограничение по возрасту водителя в соответствии с законом. Подростку младше 16 лет запрещено управлять ATV с объемом двигателя более 90 см³.
4. Никогда не позволяйте подростку в возрасте до 16 лет управлять ATV без наблюдения взрослых, и не допускайте самостоятельного использования ATV подростком, если у него нет навыков безопасного управления.
5. При управлении ATV с пассажиром, пожалуйста, убедитесь, что водитель способен управлять транспортным средством с пассажиром.
6. Перед началом эксплуатации ATV проведите регистрацию транспортного средства в соответствии с законодательством и получите водительское удостоверение на право управления ATV.
7. Если ваш ATV оборудован исключительно для внедорожного использования, никогда не выезжайте на дороги общего пользования, высокоскоростное шоссе и на дороги, покрытые гравием.
8. Никогда не управляйте ATV без сертифицированного мотоциклетного шлема. Водитель ATV также должен надевать защитные очки для глаз (либо шлем с защитой лица), перчатки, высокие ботинки, рубашку или куртку с длинными рукавами и длинные штаны.
9. Никогда не употребляйте алкоголь или спиртосодержащие лекарства перед поездкой или во время поездки на ATV.

10. Никогда не ездите на скорости, несопоставимой с вашими навыками управления или окружающими условиями. Всегда передвигайтесь на скорости, которая является безопасной для ландшафта, видимости, эксплуатационных режимов и вашего опыта.
11. При движении не допускайте резкого ускорения, которое может привести к неуправляемому заносу и закончиться аварией. Плавное нажатие дросселя производит ускорение вашего ATV с большей безопасностью, а также менее вредно для двигателя.
12. Никогда не пытайтесь ездить на задних колесах, не делайте прыжков или других трюков.
13. Всегда проверяйте свой ATV перед началом эксплуатации для удостоверения, что он находится в безопасном и хорошем эксплуатационном состоянии. Чтобы ваше транспортное средство было всегда в работоспособном состоянии и безопасно для поездки, пожалуйста, выполняйте осмотр перед каждой поездкой, следуйте правилам технического обслуживания и графикам, описанным в этом руководстве.
14. Если территория, по которой вы передвигаетесь, незнакома, управляйте ATV медленно и будьте готовы к преодолению препятствий.
15. Для личной безопасности всегда держите обе руки на руле и ноги на площадках для ног во время управления ATV.
16. Всегда проверяйте препятствия на незнакомой территории, прежде чем их преодолевать. Никогда не пытайтесь преодолевать крупные препятствия, такие как большие камни или упавшие деревья. Всегда выполняйте рекомендации по преодолению препятствий в сложных дорожных условиях, описанные в этом руководстве. Никогда не ездите на чрезмерно ухабистом, скользком или рыхлом грунте, если вы не имеете хороших навыков управления ATV на такой местности.
17. Следуйте правилам выполнения поворотов, подъема в гору, спуска с горы, как описано в разделе 8 данного руководства.
18. Всегда убеждайтесь, нет ли препятствий или людей позади вас, когда вы начинаете ехать назад. Когда вы убедитесь в безопасности движения назад, двигайтесь медленно.

19. Никогда не преодолевайте на ATV водные препятствия с быстрым течением или глубиной, превышающей рекомендуемую в этом руководстве. Влажные тормоза могут уменьшить эффективность торможения ATV. Проверьте тормоза, выехав из воды. При необходимости нажмите несколько раз на тормоз на ходу, чтобы просушить тормозные колодки.
20. Используйте шины только определенных размеров и типа, как указано в этом руководстве, и поддерживайте рекомендованное давление воздуха в шинах, как описано в этом руководстве.
21. Никогда не изменяйте конструкцию ATV при установке или применении аксессуаров и принадлежностей. Всегда используйте правильный размер и тип шин.
22. При погрузке и перевозке ATV не превышайте установленную максимальную нагрузку. Уменьшите скорость движения и следуйте инструкциям в этом руководстве для перевозки груза или буксировки прицепа. Пожалуйста, проверьте, чтобы кран подачи топлива был в положении «выключено»/«OFF» (см. рис. 2A) при транспортировке и хранении.
23. При переключении передачи L-H-P обязательно используйте тормоз (педаль ногового тормоза с правой стороны) и затем переведите рычаг скорости из положения повышенной передачи (H) в положение задней передачи (R). Не нажимайте рычаг дросселя во время переключения передач L-P.
24. При парковке всегда выключайте двигатель, применяйте стояночный тормоз. Если вы ставите ATV на парковку на длительное время, кран подачи топлива необходимо перевести в положение «выключено»/«OFF».
25. Чтобы получить навыки управления и ездить свободно и безопасно, важно пройти обучение и получить практику от опытного водителя. Сначала практикуйтесь на ATV на медленной скорости и на специальном полигоне. Не пытайтесь управлять ATV на высокой или максимальной скорости, пока вы полностью не освоите эти операции управления.



2A

4 Месторасположение и идентификация

4.1 Месторасположение частей

Модель Baltmotors Jumbo 700

4.1.1 Вид с левой стороны ❶

- ❶ Радиатор
- ❷ Крышка радиатора
- ❸ Предохранители
- ❹ Передний багажник
- ❺ Задний главный тормозной цилиндр
- ❻ Крышка топливного бака
- ❼ Сиденье
- ❽ Задний багажник
- ❾ Глушитель
- ❿ Трубопровод охлаждения вариатора CVT
- ⓫ Бачок с охлаждающей жидкостью

4.1.2 Вид с правой стороны ❷

- ❶ Задний амортизатор
- ❷ Багажное отделение для хранения набора инструментов и документов
- ❸ Аккумулятор
- ❹ Корпус воздушного фильтра
- ❺ Свеча зажигания
- ❻ Передний главный тормозной цилиндр и емкость тормозной жидкости
- ❼ Передний амортизатор на левую сторону
- ❽ Педаль заднего тормоза
- ❾ Щуп проверки уровня моторного масла/пробка горловины для заливки масла
- ⓫ Фильтр масляный

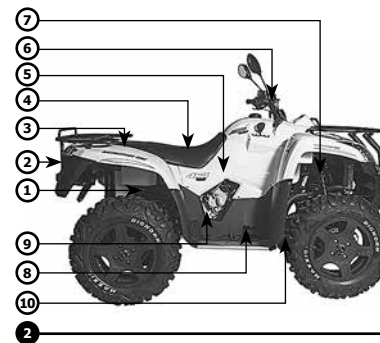
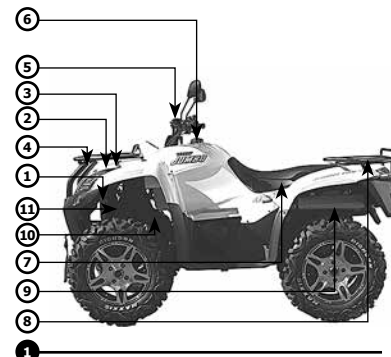

4.1.3 Вид сверху ❶

- ❶ Розетка 12 В для внешних потребителей
- ❷ Рычаг холодного запуска
- ❸ Левый рулевой переключатель
- ❹ Рычаг заднего тормоза
- ❺ Многофункциональный цифровой дисплей
- ❻ Замок зажигания
- ❼ Переключатель полного привода и блокировки дифференциала
- ❽ Рычаг переднего тормоза
- ❾ Рычаг дросселя
- ❿ Рычаг переключения передач

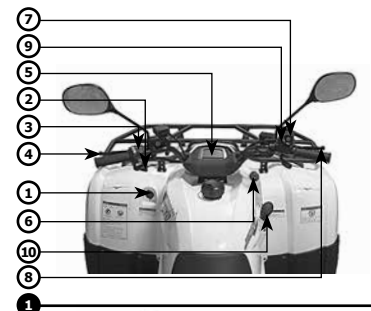

4.1.4 Вид спереди ❷

- ❶ Блок-фара
- ❷ Лампа габарита
- ❸ Передний указатель поворота
- ❹ Лебедка

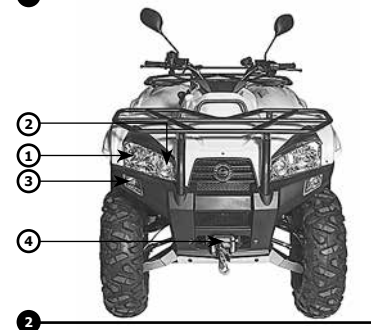

4.1.5 Вид сзади ❸

- ❶ Задний фонарь
- ❷ Задний указатель поворота
- ❸ Лампа освещения номерного знака
- ❹ Фаркоп для прицепа

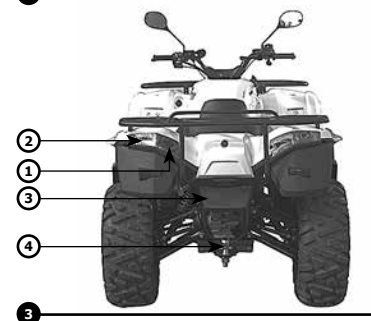

☑ Примечание

Внешний вид вашего мотовездехода может незначительно отличаться от представленного на этих рисунках.

Модель Baltmotors Jumbo 700 MAX

4.1.6 Вид с левой стороны ④

- ① Радиатор
- ② Крышка радиатора
- ③ Предохранители
- ④ Передний багажник
- ⑤ Задний главный тормозной цилиндр
- ⑥ Крышка топливного бака
- ⑦ Сидение
- ⑧ Задний багажник
- ⑨ Глушитель
- ⑩ Трубопровод охлаждения вариатора CVT
- ⑪ Бачок с охлаждающей жидкостью
- ⑫ Свеча зажигания

4.1.7 Вид с правой стороны ⑤

- ① Багажное отделение для хранения набора инструментов и документов
- ② Спинка сидения
- ③ Отсек для размещения аккумулятора
- ④ Ручка для пассажира
- ⑤ Задний амортизатор
- ⑥ Корпус воздушного фильтра
- ⑦ Передний главный тормозной цилиндр и емкость тормозной жидкости
- ⑧ Передний амортизатор в сборе с регулировочным кольцом преднатяга
- ⑨ Передний бампер
- ⑩ Педаль тормоза
- ⑪ Щуп проверки уровня моторного масла/пробка горловины для заливки масла
- ⑫ Фильтр масляный

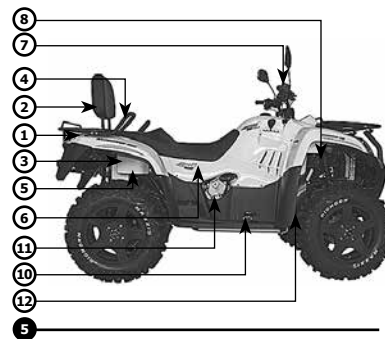
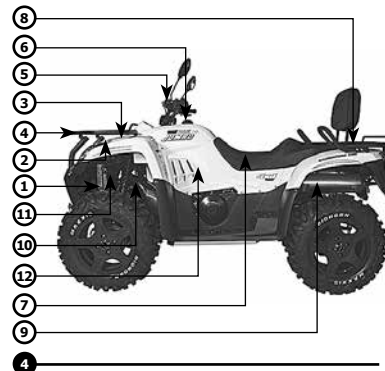

4.1.8 Вид спереди ①

- ① Фара
- ② Лампа габарита
- ③ Передний указатель поворота
- ④ Лебедка

4.1.9 Вид сзади ②

- ① Задний фонарь
- ② Задний указатель поворота
- ③ Лампа освещения номерного знака
- ④ Фаркоп для прицепа ATV
- ⑤ Розетка подключения освещения прицепа (аксессуар)

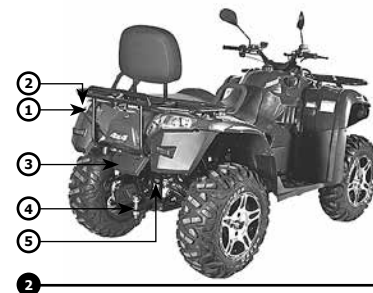
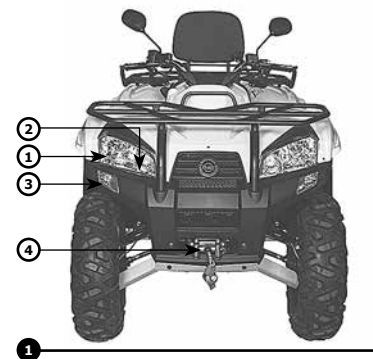

4.2 Идентификационные номера ③

Идентификационные номера ключа, рамы, двигателя будут необходимы для заказа запасных частей, при обслуживании, а также при регистрации мотовездехода.

Номер ключа ①

Идентификационный номер ключа отпечатан на бирке.

Идентификационный номер транспортного средства (VIN) ②

Идентификационный номер транспортного средства (VIN) отпечатан на раме с правой стороны под аркой переднего колеса.

Номер двигателя ③

Номер двигателя нанесён на картере двигателя сверху.

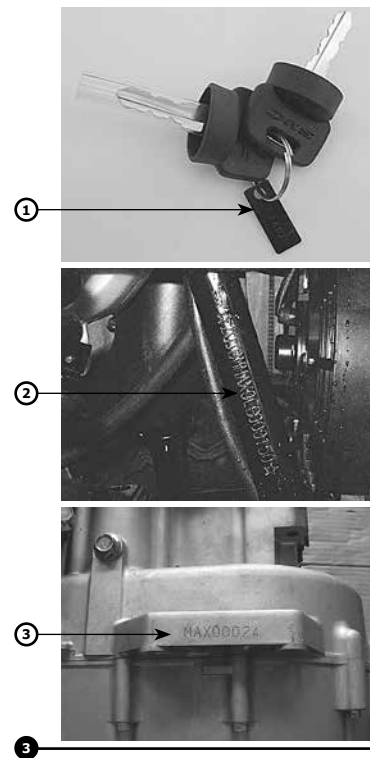

5 Функции управления

5.1 Замок зажигания ❶

ON Двигатель может быть запущен в этом положении.

OFF Выключены все электрические приборы. Ключ может быть удален в этом положении.

LOCK Поверните ключ налево и утопите, поверните против часовой стрелки из положения «OFF» в положение «LOCK» для блокировки руля.

OPEN Открытие сиденья. Чтобы открыть сиденье, поверните ключ против часовой стрелки из положения «OFF» в положение «OPEN».



❶

5.2 Многофункциональный цифровой дисплей ❷

❶ Индикатор поворотов

❷ Индикатор дальнего света

❸ Индикатор критичной температуры двигателя

❹ Индикатор критичных оборотов двигателя

❺ Индикатор низкого напряжения батареи

❻ Индикатор включения освещения

❼ Индикатор привода 2WD/4WD/4WD LOCK

❽ Указатель уровня топлива в баке

❾ Спидометр







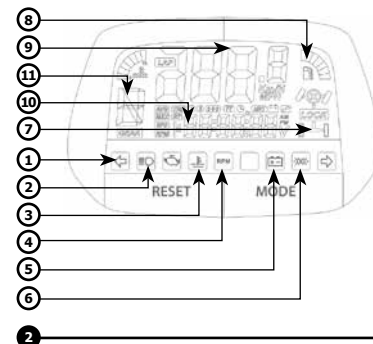

❿ Указатель, на который выводятся данные общего пробега, часов, оборотов двигателя, температуры двигателя, средней скорости, времени поездки, общего времени поездок, наработки моточасов, напряжения в сети, времени до следующего сервисного обслуживания, максимальной скорости, максимальных оборотов двигателя, максимальной температуры двигателя, засекаемого пробега №1, засекаемого пробега №2.

⓫ Индикатор положения включенной передачи

⓬ Индикатор необходимости проверки двигателя CHECK ENGINE



❷

-  **Индикатор указателя поворота ①**
 Когда выключатель поворота включен, лампа индикатора мигает и включен звуковой зуммер.
-  **Индикатор включения дальнего света ②**
 Этот индикатор горит, когда выключатель света переключен на дальний свет.
-  **Индикатор критичной температуры двигателя ③**
 Этот индикатор загорается, когда температура охлаждающей жидкости становится высокой и критичной. Если этот индикатор загорается, вы должны немедленно остановить транспортное средство и связаться с уполномоченным дилером.
-  **Индикатор предупреждения о критичных оборотах двигателя ④**
 Этот индикатор загорается, когда обороты вращения двигателя превышают 7500 об/мин. Индикатор критичных оборотов двигателя загорается и мигает, предупреждая об опасности. В таком случае необходимо немедленно сбросить обороты.
-  **Индикатор низкого напряжения батареи ⑤**
 Когда напряжение батареи станет ниже 12.0 В, индикатор низкого напряжения батареи загорится. Пожалуйста, проверьте, зарядите батарею или замените на новую. Пожалуйста, обратитесь к дилеру для консультации по зарядному устройству и проверки электрической системы ATV.
-  **Индикатор освещения ⑥**
 Этот индикатор загорается, когда выключатель фары включен.
-  **Индикатор привода 2WD/4WD/4WD LOCK ⑦**
-  **Режим 2WD:**
 этот индикатор загорается на приборной панели, когда в переднем редукторе включен режим 2WD и правый рулевой переключатель

привода находится в положении 2WD.

Индикатор 4WD:

этот индикатор указывает на то, что в переднем редукторе включен режим 4WD и правый рулевой переключатель привода находится в положении 4WD.

Индикатор 4WD Diff Lock:

индикатор блокировки показывает, когда в переднем редукторе включен режим 4WD LOCK и правый рулевой переключатель привода находится в положении 4WD LOCK.

Этот индикатор будет мигать, если режим, включенный в переднем редукторе и включенный на правом рулевом переключателе, отличаются.

Индикатор уровня топлива в баке:

Указатель уровня топлива показывает остающееся количество топлива в топливном баке. Указатель показывает 6 сегментов, когда топливный бак полон и показывает нижний сегмент, когда уровень топлива на минимальном уровне. Пожалуйста, добавьте топливо в бак, когда указатель топлива мигает.

Спидометр:

Спидометр показывает скорость движения транспортного средства

Указатель общего пробега, часов, оборотов двигателя, температуры двигателя, средней скорости, времени поездки, общего времени поездок, наработки моточасов, напряжения в сети, времени до следующего сервисного обслуживания, максимальной скорости, максимальных оборотов двигателя, максимальной температуры двигателя, засекаемого пробега №1, засекаемого пробега №2.

Отображаемая функция изменяется кнопкой [MODE].

У этого указателя имеется 15 функций:

Одометр [Odometer]: регистрирует полное расстояние, которое проехало транспортное средство. Данный параметр не обнуляется.

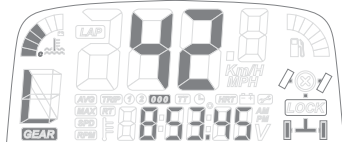

Часы [Clock]: показывает время в 12-часовом или 24-часовом режиме. Данный параметр может быть изменен в сервисном меню.

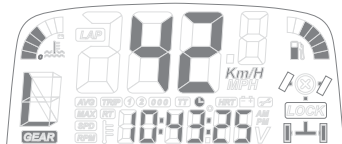

Указатель оборотов [RPM]: показывает обороты вращения коленчатого вала двигателя, об/мин.



Указатель [TEMP]: показывает температуру охлаждающей жидкости двигателя.



Указатель средней скорости [AVG SPD]: указывает среднюю скорость, с которой двигалось транспортное средство. Данный параметр может быть обнулен.



Указатель времени поездки [RT]: указывает время движения транспортного средства за засекаемый период времени. Данный параметр может быть обнулен.

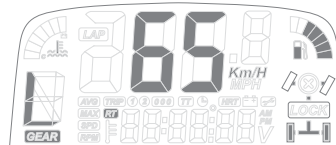

Указатель общего времени поездок [TT]:

указывает время движения транспортного средства за все время. Данный параметр не обнуляется.

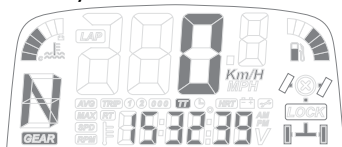

Указатель наработки моточасов [HRT]:

указывает время работы двигателя за все время. Данный параметр не обнуляется.

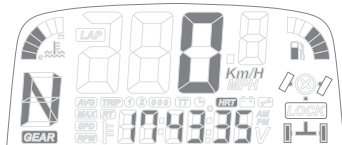

Указатель напряжения: указывает напряжение в сети транспортного средства в данный момент.

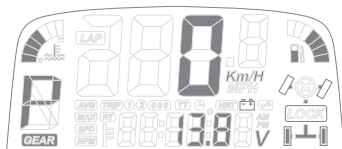

Указатель моточасов до обслуживания [Service time]:

указывает время работы двигателя (моточасы) до очередного обслуживания. Данный параметр может быть изменен в сервисном меню.

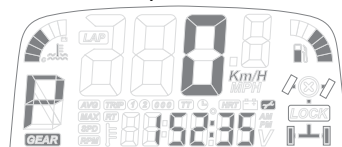

Указатель максимальной скорости [MAX SPD]:

указывает максимальную скорость, с которой двигалось транспортное средство. Данный параметр может быть обнулен.

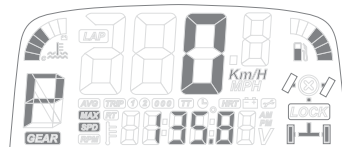

Указатель максимальных оборотов двигателя [MAX RPM]:

указывает максимальные обороты вращения коленчатого вала двигателя, об/мин. Данный параметр может быть обнулен.

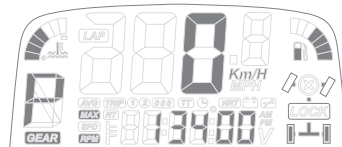

Указатель максимальной температуры [MAX]: указывает максимальную температуру двигателя. Данный параметр может быть обнулен.

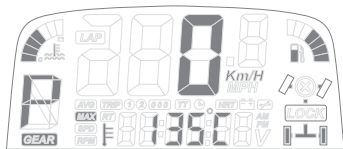

Указатель пробега [TRIP 1] [TRIP 2]: 2 вида пробега могут контролироваться и записываться. Например, Пробег №1 — может быть зарегистрировано расстояние пробега одной поездки, и Пробег №2 — может быть зарегистрировано расстояние пробега другой поездки. Данные параметры могут быть обнулены.

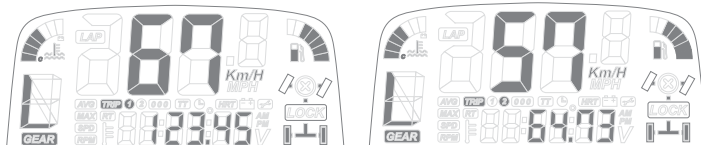

Индикатор положения включенной передачи ⑪

Этот индикатор показывает положение включенной передачи и изменяется при переключении скорости.



Примечание

Подробнее о многофункциональном цифровом дисплее смотрите раздел 13.1 этого руководства.

5.3 Левый рулевой переключатель ❶

5.3.1 Выключатель аварийной сигнализации ❶

- △ В этом положении передние и задние указатели поворота мигают вместе.
- В этом положении указатели поворота выключены.

5.3.2 Выключатель указателей поворота ❷

Используйте этот выключатель указателей поворота, когда вы собираетесь поворачивать ATV в другое направление движения или начинаете перестраиваться на другую линию движения. Задние и передние указатели поворота будут мигать, когда выключатель в рабочем положении. Индикатор поворота на многофункциональном дисплее также будет мигать. Нажмите на выключатель, чтобы выключить указатели поворота.

5.3.3 Кнопка звукового сигнала ❸

При включенном замке зажигания нажмите кнопку звукового сигнала, и прозвучит предупредительный звуковой сигнал.

5.3.4 Рычаг холодного пуска ❹

В холодную погоду двигатель может плохо запускаться. Передвиньте рычаг холодного пуска ❹, чтобы изменить степень соотношения топлива и воздуха на входе в двигатель.

5.3.5 Кнопка электрического запуска ❺



Двигатель стартера вращает двигатель, когда эта кнопка нажата.

⚠ Предостережение

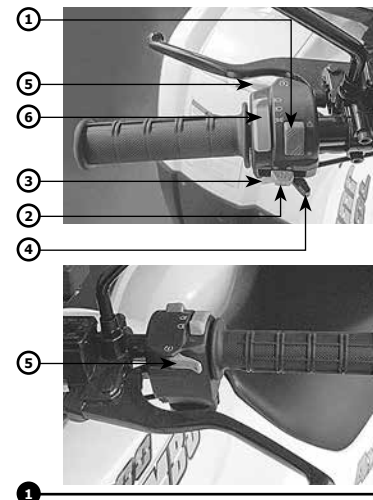
Не нажимайте на кнопку стартера более 10 секунд при каждом включении, в противном случае возможен перегрев стартера и его повреждение. Во время работы двигателя не нажимайте кнопку стартера, чтобы не допустить повреждения стартера и двигателя.



5.3.6 Переключатель ближнего и дальнего света ⑥

Нажмите переключатель в положение  и включится ближний свет и задний фонарь. Нажмите переключатель в положение  и включится дальний свет и задний фонарь.



5.4 Правый рулевой переключатель ②

5.4.1 Рычаг дросселя ⑦

Во время работы двигателя перемещение рычага дросселя изменяет обороты вращения двигателя. Выбор и изменение скорости движения ATV осуществляется изменением положения дросселя. Прежде чем запускать двигатель, проверьте работу рычага дросселя, убедитесь, что он перемещается свободно. Убедитесь, что рычаг дросселя возвращается в первоначальное положение, как только он отпущен.

▲ Предупреждение

ВОЗМОЖНАЯ ОПАСНОСТЬ: нарушение нормальной работы рычага дросселя.

ЧТО МОЖЕТ ПРОИЗОЙТИ: Рычагом дросселя трудно управлять ATV, трудно изменить скорость ATV при поездке, в результате может произойти несчастный случай.

КАК ИЗБЕЖАТЬ ОПАСНОСТИ: Проверьте работоспособность рычага дросселя, прежде чем вы начнете запускать двигатель. Если рычаг не работает свободно, нужно устранить это до начала поездки на ATV. Проконсультируйтесь с дилером или со станцией технического обслуживания, если вы не можете найти причину неисправности или решить проблему самостоятельно.



5.4.2 Переключатель 2WD/4WD/4WD LOCK ⑧

Переключатель привода используется, чтобы изменить распределение усилия двигателя, передаваемого к колесам. Выберите режимы **2WD**, **4WD** или **4WD LOCK** в соответствии с дорожными условиями.

2WD Мощность двигателя передается только на задние колеса. Это положение переключателя используется при нормальной поездке.

4WD Мощность двигателя передается на передние и задние колеса, при этом передние колеса могут вращаться с различной скоростью. Этот способ подключения обеспечивает передачу большего усилия, чем в режиме 2WD.

4WD LOCK Мощность двигателя передается на передние и задние колеса, и дифференциал передних колес заблокирован. Все колеса постоянно вращаются с одинаковой скоростью. Если режим 4WD не обеспечивает достаточного усилия, используйте этот режим подключения, чтобы ваш мотовездеход не застрял.

▲ Предупреждение

ВОЗМОЖНАЯ ОПАСНОСТЬ: ATV управляется различно в режимах привода на задние колеса, в режиме полного привода и полного привода с заблокированным дифференциалом при различных дорожных условиях.

ЧТО МОЖЕТ ПРОИЗОЙТИ: После переключения режимов привода от 2WD к 4WD, или от 4WD к 2WD, от 4WD к 4WD LOCK, или от 4WD LOCK к 4WD управление транспортным средством может неожиданно для вас измениться в различных условиях. Это обстоятельство может отвлечь водителя и увеличивает риск потери контроля над управлением ATV и даже может привести к несчастному случаю.

КАК ИЗБЕЖАТЬ ОПАСНОСТИ:

1. Всегда останавливайте ATV перед переключением привода между 2WD/4WD/4WD LOCK.
2. Чтобы разблокировать дифференциал, остановите ATV и переведите выключатель в положение «4WD».

⚠ Предупреждение

ВОЗМОЖНАЯ ОПАСНОСТЬ: Когда дифференциал переднего редуктора заблокирован, все колеса вращаются с одинаковой скоростью, и в этом режиме требуется прикладывать больше усилия на руль, чтобы повернуть ATV. Усилие, необходимое для поворота, возрастает с увеличением скорости. Вы можете потерять контроль над управлением и попасть в аварию, так как вы не можете сделать достаточно крутой поворот на высокой скорости движения.

КАК ИЗБЕЖАТЬ ОПАСНОСТИ: Всегда двигайтесь на медленной скорости, когда ATV находится в режиме 4WD LOCK, а также предусматривайте дополнительное время и расстояние для безопасного управления.

5.5 Ограничитель мощности ①

Ограничитель мощности контролирует перемещение рычага дросселя. Закручивание винта ограничивает максимальную доступную мощность двигателя и уменьшает максимальную скорость ATV. Освободите контргайку, прежде чем начать регулировку винтом для увеличения/уменьшения предельной мощности двигателя. После окончания регулировки обязательно затяните контргайку.

1. Контрящая гайка ①
2. Регулировочный винт ②

⚠ Предупреждение

ВОЗМОЖНАЯ ОПАСНОСТЬ: Неправильная регулировка ограничителя скорости и хода рычага дросселя.

ЧТО МОЖЕТ ПРОИЗОЙТИ: Трос дросселя может быть поврежден и не сможет обеспечить нормальную работу рычага дросселя. Вы можете потерять контроль над управлением и, как следствие, попасть в аварию и получить травму.

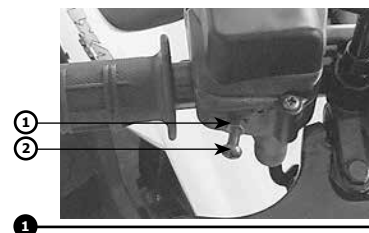
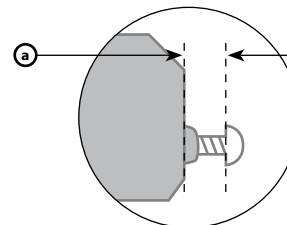

КАК ИЗБЕЖАТЬ ОПАСНОСТИ: Не выворачивайте регулировочный винт более чем на 12 мм ③. Всегда проверяйте свободный ход рычага дросселя, который должен составлять 4–6 мм.

5.6 Рычаг переднего тормоза ①

Рычаг переднего тормоза ① расположен на правой стороне руля. Потяните за рычаг к рулю, чтобы задействовать передний тормоз.

5.7 Рычаг и педаль заднего тормоза ②

Педаль тормоза расположена с правой стороны ATV, рычаг заднего тормоза расположен на левой стороне руля.

Нажмите на педаль тормоза, чтобы задействовать объединенную тормозную систему, или потяните тормозной левый рычаг к рулю для применения заднего тормоза.

Рычаг заднего тормоза ②

Педаль объединенной тормозной системы ③

5.8 Стояночный тормоз ④

Используйте стояночный тормоз, когда вы собираетесь запускать двигатель или припарковать ATV, особенно на склоне. Для применения стояночного тормоза переместите рычаг ④ стояночного тормоза в направлении по стрелке к «ON». Чтобы отключить стояночный тормоз, переведите рычаг стояночного тормоза в направление «OFF»

▲ Предупреждение

ВОЗМОЖНАЯ ОПАСНОСТЬ: Неправильное использование стояночного тормоза.

ЧТО МОЖЕТ ПРОИЗОЙТИ: ATV может неожиданно начать движение, если стояночный тормоз не применен перед запуском двигателя.

В этом случае можно потерять контроль управления или может произойти столкновение. Если не выключить стояночный тормоз перед



поездкой, возможен износ тормозных колодок или перегрев тормозного диска при поездке на ATV, в результате чего задний тормоз может потерять тормозную функцию, что вызовет несчастный случай, а также возможно повреждение двигателя, вариатора.

КАК ИЗБЕЖАТЬ ОПАСНОСТИ:

1. Всегда устанавливайте стояночный тормоз, прежде чем запускать двигатель.
2. Убедитесь, что выключили стояночный тормоз, прежде чем вы начнете движение.

5.9 Рычаг переключения скоростей ④

Рычаг переключения скоростей ⑤ используется для выбора режима движения вашего ATV — пониженная передача, повышенная передача, нейтральная и передача движения назад, а также режим парковки. Подробнее о переключении передач смотрите в разделе 7.4.

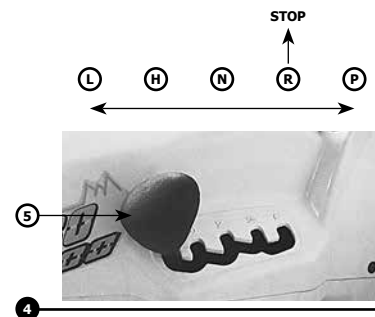

5.10 Крышка топливного бака ⑤

Чтобы открыть и закрыть крышку топливного бака ⑤, следуйте данным инструкциям.

Как открыть: Вставьте ключ и поверните против часовой стрелки, затем поверните крышку бака против часовой стрелки, чтобы открыть. Ключ не может быть удален.

Как закрыть: Установите крышку бака в горловину, поверните по часовой стрелке до упора, поверните ключ по часовой стрелке и выньте его.



5.11 Топливо ⑥

Удостоверьтесь, что топлива в баке достаточно для поездки. Заполните топливный бак до нижней части заправочной горловины, как показано на рисунке.

Максимальный уровень топлива ⑦

Заправочная горловина ⑧

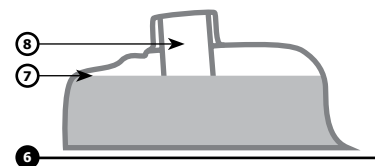

Рекомендуемое топливо

НЕЭТИЛИРОВАННЫЙ БЕНЗИН с октановым числом не менее 95.

Емкость топливного бака: 24 литра.

Используйте только неэтилированный бензин. Использование этилированного бензина нанесет серьезный ущерб внутренним частям двигателя, таким, как клапаны и поршневые кольца, а также системе выпуска.

▲ Внимание! Всегда внимательно относитесь к резко появившемуся запаху бензина, это может о свидетельствовать об утечке топлива! Если появился резкий запах бензина, немедленно заглушите двигатель, выключите зажигание и проверьте наличие утечек!

▲ **Предупреждение**

ВОЗМОЖНАЯ ОПАСНОСТЬ: Неправильные действия при заправке топливом.

ЧТО МОЖЕТ ПРОИЗОЙТИ: Топливо может пролиться мимо бака, воспламениться и причинить тяжелую травму. Топливо расширяется при нагреве. Если топливный бак переполнен, то в результате нагрева от двигателя или солнечных лучей топливо может пролиться через горловину.

КАК ИЗБЕЖАТЬ ОПАСНОСТИ: Не переполняйте топливный бак. Не допускайте пролива топлива, особенно на двигатель или выхлопную трубу. Убедитесь, что крышка топливного бака надежно затянута. Не заправляйте топливо при работающем двигателе.

5.12 Топливный кран ①

Топливный кран ① обеспечивает подачу топлива от топливного бака до карбюратора. У топливного крана есть два положения:

OFF: В этом положении топливо не будет поступать из бака. Всегда поворачивайте рычаг крана в положение «OFF», когда транспортное средство находится на хранении и при транспортировке.

ON: В этом положении топливо поступает из бака к карбюратору.

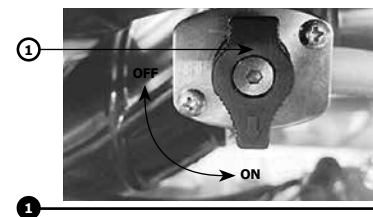

5.13 Рычаг холодного пуска ②

Рычаг холодного пуска ② расположен на левой стороне руля, ниже кнопки звукового сигнала.

Для запуска холодного двигателя требуется более богатая воздушно-топливная смесь.

Направление ① смесь богаче.

Направление ② смесь беднее.

☑ **Примечание**

Подробнее о запуске холодного двигателя смотрите раздел 7.1.

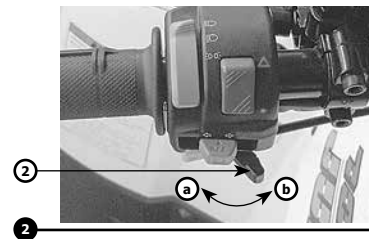

5.14 Сиденье

Как поднять сиденье:

1. Поверните ключ замка зажигания в положение «OFF».
2. Поверните против часовой стрелки ключ замка зажигания из положения «OFF» в «OPEN» — «открыто». Чтобы установить сиденье, вставьте выступы в передней части сиденья в ответный приемник на раме и нажмите на заднюю часть сиденья.

☑ **Примечание**

Убедитесь, что сиденье надежно установлено и закреплено.

5.15 Передний багажник, задний багажник, крепление под регистрационный знак ③

5.15.1 Передний багажник ③

Не превышайте допустимую нагрузку 45,0 кг для переднего багажника.

Не превышайте максимальную нагрузку для ATV — 250,0 кг.

5.15.2 Задний багажник ④

Не превышайте допустимую нагрузку 85,0 кг для заднего багажника.

Не превышайте максимальную нагрузку для ATV — 250,0 кг.

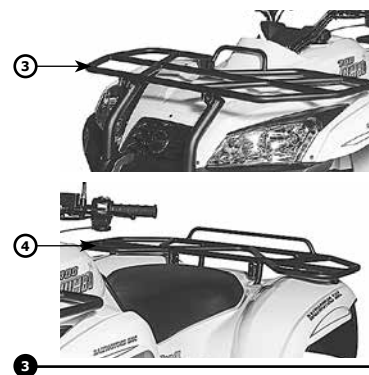

5.15.3 Крепление под регистрационный знак (аксессуар)

Крепление под регистрационный знак расположено сзади, ниже заднего фонаря. Оно служит для установки регистрационного номера, который выдается после регистрации ATV в государственной инспекции.



5.16 Регулирование передних и задних амортизаторов

Преднатяг передних и задних амортизаторов может быть отрегулирован под индивидуальные требования водителя и дорожные условия (дорога с твердым покрытием или бездорожье). Возможно 5 положений для регулировки, стандартное положение 2.

5.16.1 Регулирование преднатяга пружин ❶

Поверните регулировочное кольцо ❶ в направлении:

- ❶ а Увеличение предварительного натяга пружины — как следствие, подвеска становится более жесткой.
- ❶ б Уменьшение предварительного натяга пружины — как следствие, подвеска становится более мягкой.

Вам может быть предложен специальный ключ ❷ у дилера, чтобы сделать эту регулировку.

⚠ Предупреждение

ВОЗМОЖНАЯ ОПАСНОСТЬ: Неправильная регулировка преднатяга пружин амортизатора.

ЧТО МОЖЕТ ПРОИЗОЙТИ: Неправильная регулировка может вызвать плохую управляемость и потерю устойчивости, что может привести к несчастному случаю.

КАК ИЗБЕЖАТЬ ОПАСНОСТИ: При регулировании преднатяга пружин амортизаторов всегда устанавливайте регулировочные кольца на левой и правой стороне в одно и то же положение.

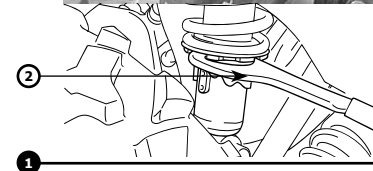
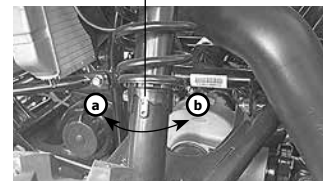
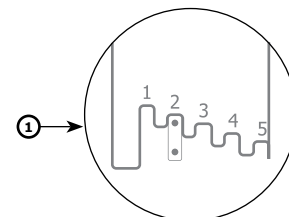

5.17 Розетка постоянного тока ②

Розетка 12 вольт расположена с левой стороны ATV и может использоваться для подключения приборов освещения, радио и др. Розетка должна использоваться только при работающем двигателе.

Максимальные значения эксплуатационных параметров розетки:

Номинальное напряжение — 12 В

Максимальная мощность — 60 Вт (10 А)

1. Установите выключатель света в положение «OFF».
2. Запустите двигатель.
3. Откройте крышку розетки и вставьте разъем типа «прикуриватель» в розетку для подключения внешнего потребителя электрической мощности.
4. Если розетка не используется, она всегда должна быть закрыта крышкой.

⚠ **Предостережение**

1. Не подключайте внешние потребители электрической мощности, требующие больше, чем вышеупомянутая максимальная мощность. Это может привести к перегрузке по току и плавкий предохранитель перегорит.
2. Если внешние потребители будут использоваться при неработающем двигателе или с включенными фарами, то батарея может разрядиться и запустить двигатель будет невозможно.
3. Не используйте автомобильный прикуриватель или другие принадлежности со штепселем, которые выделяют тепло, это может привести к повреждению розетки.



②

6 Проверки перед поездкой

6.1 Предварительная проверка перед поездкой на ATV

Система	Проверка	Устранение
Тормоз (передний/задний)	Проверьте эффективность тормозов и свободный ход рычагов Проверьте тормозные колодки, замените на новые, если необходимо Проверьте уровень тормозной жидкости, добавьте тормозной жидкости DOT 4 при необходимости Проверьте гидравлическую тормозную систему на герметичность. Исправьте, если необходимо	Устраните неисправность.
Стояночный тормоз	Проверьте работу тормоза и свободный ход рычага стояночного тормоза	Отрегулируйте при необходимости
Рычаг переключения передач	Проверьте функционирование и отображение соответствующей передачи на дисплее	Отрегулируйте при необходимости
Топливный бак	Проверьте уровень топлива в баке. Нет ли утечек, резкого запаха бензина.	Заправьте топливо, если необходимо, устраните неисправность.
Масло в двигателе	Проверьте уровень масла в двигателе перед поездкой	Заправьте масло, если необходимо
Масло в заднем редукторе	Проверьте утечки масла	Устраните
Масло в переднем редукторе	Проверьте утечки масла	Устраните
Уровень охлаждающей жидкости	Проверьте уровень антифриза перед поездкой	Заправьте антифриз, если необходимо
Рычаг/трос дросселя	Проверьте работу рычага дросселя и свободный ход	Смажьте и отрегулируйте при необходимости
Многофункциональный цифровой дисплей	Проверьте функционирование дисплея	Откорректируйте или замените при необходимости

Система	Проверка	Устранение
Диски/шины	Проверьте давление, износ или повреждения на шинах	Отрегулируйте давление, замените на новые при необходимости
Сборка/крепежные элементы	Проверьте все детали сборки и крепежные элементы	Устраните или замените в случае необходимости
Приборы освещения	Проверьте функционирование	Устраните или замените на новые в случае необходимости
Аккумуляторная батарея	Проверьте зарядку и напряжение	Зарядите или замените на новую в случае необходимости

▲ Предупреждение

ВОЗМОЖНАЯ ОПАСНОСТЬ: Игнорирование осмотра каждый раз перед поездкой на ATV и обслуживания ATV должным образом.

ЧТО МОЖЕТ ПРОИЗОЙТИ: Увеличивается риск повреждения ATV или несчастного случая.

КАК ИЗБЕЖАТЬ ОПАСНОСТИ:

1. Каждый раз перед поездкой осматривайте ATV и удостоверьтесь, что ATV находится в безопасном работоспособном состоянии.
2. Всегда выполняйте инструкции и правила технического обслуживания и графики, указанные в руководстве.

6.2 Передние и задние тормоза

Подробнее об обслуживании тормозной системы смотрите в разделах 9.13–9.17 руководства.

6.2.1 Рычаг переднего тормоза

Проверьте величину свободного хода рычага переднего тормоза. Если свободный ход не соответствует требуемому значению, проверьте исправность тормозной системы.

6.2.2 Работа тормозов

Проверьте работу рычага переднего/заднего тормоза и педали заднего тормоза. Они должны двигаться свободно и перемещаться до внутреннего сопротивления, показывающего, что тормоз применен. В противном случае обратитесь к дилеру для диагностики и ремонта.

Проверьте тормоза на медленной скорости.

- a) Если тормоза не обеспечивают надлежащее торможение, проверьте износ тормозных колодок.
- b) Если при нажатии на рычаг переднего/заднего тормоза или на педаль тормоза в гидравлической системе нет упора, пожалуйста, обратитесь к дилеру для диагностики и ремонта.

▲ Предупреждение

ВОЗМОЖНАЯ ОПАСНОСТЬ: Поездка с неисправными тормозами.

ЧТО МОЖЕТ ПРОИЗОЙТИ: Отсутствие тормозной функции может привести к несчастному случаю.

КАК ИЗБЕЖАТЬ ОПАСНОСТИ:

1. Всегда проверяйте тормоза перед поездкой на ATV.
2. Если вы обнаружили какую-либо проблему с тормозами, необходимо ее устранить до начала поездки.
3. Если проблема не может быть исправлена процедурами регулирования, предложенными в этом руководстве, обратитесь к дилеру или на станцию технического обслуживания.

6.2.3 Тормозная жидкость в бачке (главный тормозной цилиндр)

Проверьте уровень тормозной жидкости в бачке главного тормозного цилиндра и добавьте рекомендуемую тормозную жидкость до максимального уровня в случае необходимости. Рекомендуемая тормозная жидкость — DOT 4.

6.3 Топливо

Всегда имейте достаточное количество бензина в топливном баке.



Двигатель разработан под использование высококачественного неэтилированного бензина с октановым числом не менее 95.

▲ Предупреждение

ВОЗМОЖНАЯ ОПАСНОСТЬ: Неправильное обращение с бензином.

ЧТО МОЖЕТ ПРОИЗОЙТИ (1): Бензин может загореться. Можно получить ожог.

КАК ИЗБЕЖАТЬ ОПАСНОСТИ (1):

1. Убедитесь, что выключили двигатель перед заправкой топливом.
2. Не заправляйте топливо, пока двигатель горячий после поездки.
3. Не проливайте бензин на двигатель или глушитель при заправке.
4. При заправке топливом никогда не курите, не используйте мобильный телефон, не допускайте искр, открытого огня или других источников воспламенения.
5. При транспортировке ATV на другом транспортном средстве убедитесь, что ATV находится в горизонтальном положении и что топливный кран находится в положении «OFF».

ЧТО МОЖЕТ ПРОИЗОЙТИ (2): Бензин ядовит. Люди могут быть отравлены.

КАК ИЗБЕЖАТЬ ОПАСНОСТИ (2):

1. При попадании бензина в глаза или вдыхании паров необходимо немедленно обратиться к врачу.
2. При попадании бензина на кожу необходимо смыть его водой с мылом.
3. При попадании бензина на одежду необходимо срочно сменить ее.

▲ Предупреждение

ВОЗМОЖНАЯ ОПАСНОСТЬ: Неправильное обращение с бензином при заправке.

ЧТО МОЖЕТ ПРОИЗОЙТИ: Топливо может пролиться и воспламениться, причинив тяжелую травму. Топливо расширяется

при нагревании. Если топливный бак переполнен, при нагреве от двигателя или солнечных лучей топливо может вылиться через горловину.

КАК ИЗБЕЖАТЬ ОПАСНОСТИ:

1. Не переполняйте топливный бак.
2. Не проливайте топливо, особенно на двигатель или на выхлопную трубу.
3. Обязательно вытрите любое пролитое топливо. Убедитесь, что плотно закрыли крышку топливного бака.
4. Не заправляйте топливо сразу после выключения двигателя.

6.4 Моторное масло

Убедитесь, что уровень моторного масла в двигателе в норме и нет утечки. Добавьте масло, если необходимо (смотрите раздел 9.4 руководства).

6.5 Масло заднего редуктора

Убедитесь, что уровень масла в редукторе в норме и нет утечки. Добавьте, если необходимо (смотрите раздел 9.5 руководства).

6.6 Масло переднего редуктора

Убедитесь, что уровень масла в редукторе в норме и нет утечки. Добавьте, если необходимо (смотрите раздел 9.6 руководства).

6.7 Антифриз

Проверьте уровень антифриза в расширительном баке (должен быть между максимальной и минимальной меткой). Всегда держите уровень антифриза между максимальной и минимальной меткой, замените его, если необходимо. Заменяйте весь антифриз на новый каждые два года! Используйте только дистиллированную воду, для разбавления антифриза (стандартная концентрация 50 %). Смотрите раздел 9.7 руководства.



⚠ **Предостережение**

Проверяйте уровень антифриза только тогда, когда двигатель остыл. Никогда не открывайте крышку радиатора сразу после поездки.

6.8 Рычаг/трос дросселя

Проверьте работу рычага дросселя. Он должен передвигаться свободно и возвращаться в первоначальное положение «холостого хода». Замените при необходимости — смотрите раздел 9.12 руководства.

Проверьте, свободно ли перемещается трос дросселя. Смажьте в случае необходимости.

6.9 Многофункциональный цифровой дисплей (Приборная панель/Спидометр) ❶

Убедитесь, что все индикаторы, функции, изображение на многофункциональном цифровом дисплее (приборная панель/спидометр) работают нормально. Смотрите разделы 5.2, 13.1 руководства.



6.10 Соединительные и крепежные детали

Всегда проверяйте затяжку соединений деталей и крепежных элементов перед поездкой.

6.11 Освещение

Проверьте, все ли приборы освещения (фары, задний фонарь, передние и задние указатели поворота, габаритные фонари, фонарь освещения номерного знака) работают хорошо. Если имеется какая-либо неисправность, пожалуйста, замените лампу новой или обратитесь к дилеру для проверки и замены.

6.12 Многофункциональный замок зажигания

Проверьте работу замка зажигания (ON/OFF (ВКЛ/ВЫКЛ), блокировка руля, открытие сиденья), ключ должен поворачиваться свободно.

6.13 Шина и размеры шин низкого давления

6.13.1 Шины

Поддерживайте давление воздуха в шинах, как указано в спецификации и на шинах.

Предостережение

На шины для бездорожья и для дорожных шин установлены различные требования.

Передние:

Размер: AT25×8–12; AT26×8–12; Тип: бескамерные (для 12" дисков).

Размер: AT26×8–14; Тип: бескамерные (для 14" дисков).

Задние:

Размер: AT25×10–12; AT26×10–12; Тип: бескамерные (для 12" дисков).

Размер: AT26×10–14; Тип: бескамерные (для 14" дисков).

Предупреждение

ВОЗМОЖНАЯ ОПАСНОСТЬ: Эксплуатация ATV с шинами, не соответствующими по размерам, типу и давлению воздуха в шине.

ЧТО МОЖЕТ ПРОИЗОЙТИ: Использование на этом ATV несоответствующих шин или управление ATV с неподходящим или неравным среди колес давлением в шинах может привести к потере управления и увеличить риск несчастного случая.

КАК ИЗБЕЖАТЬ ОПАСНОСТИ:

1. Шины должны быть одобрены и предложены производителем для этой модели. Другие шины не рекомендуются.
2. Шины должны быть установлены с рекомендуемым давлением, как указано на шинах или в спецификации.

Примечание

Проверьте и отрегулируйте давление воздуха в шинах, когда шины холодные. Давление воздуха в шинах должно быть равным с обеих сторон. Давление воздуха в шине ниже определенного минимума

может привести к смещению шины с диска при тяжелых дорожных условиях. Более высокое давление может привести к разрыву шин.

Давление в шинах

Убедитесь, что давление в шинах не превышает следующие значения:

- a) Рекомендуемое давление:
Передние — 35,0 кПа (5,0 psi) (0,350 кгс/см²).
Задние — 30,0 кПа (4,3 psi) (0,300 кгс/см²).
- b) Минимальное давление:
Передние — 32,0 кПа (4,6 psi) (0,320 кгс/см²).
Задние — 27,0 кПа (3,9 psi) (0,270 кгс/см²).
- c) Максимальное давление:
Передние — 100,0 кПа (14,5 psi) (1,0 кгс/см²).
Задние — 100,0 кПа (14,5 psi) (1,0 кгс/см²).

6.13.2 Измеритель давления в шине ❶

Всегда держите измеритель давления (манометр) вместе с ATV для использования при необходимости.

1. Измеряйте давление в холодных шинах.
2. Установите давление в шинах в соответствии с рекомендованным.

☑ Примечание

Удалите грязь или пыль с манометра перед измерением. Всегда делайте два–три измерения давления в шине и берите повторяющееся/среднее значение.

6.13.3 Предел износа шины ❷

Если в результате износа высота протектора ❸ шины уменьшается до 3 мм, то необходимо заменить шину.

6.14 Аккумулятор

Поддерживайте аккумулятор в заряженном состоянии и измеряйте напряжение, прежде чем использовать ATV. Если напряжение аккумулятора низкое, пожалуйста, зарядите аккумулятор или замените на новый — смотрите раздел 9.28.



❶

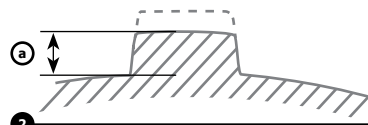

❸

❷

7 Управление

Прочитайте и изучите это руководство внимательно. При управлении ATV, не будучи знакомым со всеми средствами управления, вы можете потерять контроль над ATV и может произойти несчастный случай или травма.

7.1 Запуск холодного двигателя ①

1. Поверните топливный кран в положение «ON».
2. Поверните ключ в замке зажигания в положение «ON».
3. Установите рычаг переключения скоростей в нейтральное (N) положение или положение парковки (P).
Соответствующий индикатор на многофункциональном дисплее (приборная панель) должен загореться. Если индикатор не загорается, обратитесь к дилеру для проверки электрической цепи.
4. Установите рычаг холодного пуска в соответствующее температурным условиям положение.

Положение ① — температура ниже 5 °C (40 °F).

Положение ② — температура 0 °C–25 °C (30 °F–80 °F).

Положение ③ — температура выше 25 °C (80 °F).

5. Запустите двигатель с использованием рычага заднего тормоза и кнопки электрического запуска.

Если двигатель не запускается, отпустите кнопку и повторите операцию запуска снова. Выдержите паузу в несколько секунд до следующей попытки. Не вращайте двигатель больше, чем 10 секунд при каждой попытке. Если аккумулятор разряжен, зарядите его или замените на новый.

▲ Предупреждение

ВОЗМОЖНАЯ ОПАСНОСТЬ: Неправильные показания на дисплее, когда аккумулятор неисправен.

ЧТО МОЖЕТ ПРОИЗОЙТИ: Много электрических устройств выведено на приборную панель с сигнальными огнями, которые являются цепью диагностики с аккумулятором. Отсутствие аккумулятора

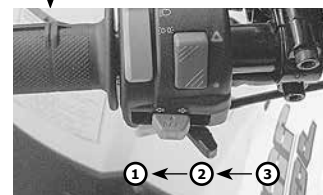
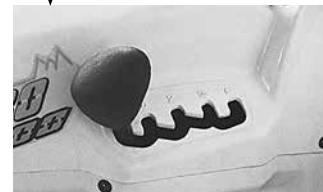

1

или его разрядка приведут к неправильному отображению информации о работе электрических устройств или к электрическим повреждениям, могут даже вызвать несчастный случай из-за неправильного отображения работы фар и других электрических приборов.

КАК ИЗБЕЖАТЬ ОПАСНОСТИ:

1. Когда аккумулятор неисправен, пожалуйста, замените его немедленно.
2. Если аккумулятор часто устанавливается на зарядку, пожалуйста, обратитесь к дилеру для проверки электрической системы.

Примечание

1. Если при низкой температуре двигатель запущен в положении ① (полное открытие заслонки), рычаг холодного пуска должен быть возвращен к положению ② (полуоткрытому положению), чтобы прогреть двигатель после запуска. Если двигатель запущен в положении ②, удерживайте рычаг холодного пуска в этом положении для прогрева двигателя.
2. Продолжайте прогревать двигатель до тех пор, пока не установятся «холодные» обороты, и затем возвратите рычаг холодного пуска в положение ③ до начала поездки
3. Установите стояночный тормоз в положение «OFF», прежде чем нажать на рычаг дросселя и начать движение ATV

A Предупреждение

ВОЗМОЖНАЯ ОПАСНОСТЬ: Замерзание тросов управления при низкой температуре.

ЧТО МОЖЕТ ПРОИЗОЙТИ: ATV может стать неуправляемым, в результате чего может произойти несчастный случай или авария.

КАК ИЗБЕЖАТЬ ОПАСНОСТИ: При поездке в холодную погоду удостоверьтесь, что все тросы управления двигаются свободно, прежде чем управлять ATV.

7.2 Запуск теплого двигателя

При запуске теплого двигателя рычаг холодного пуска не должен использоваться. Дроссель должен быть немного открыт.

7.3 Прогрев двигателя

Чтобы продлить срок службы двигателя, рекомендуется прогревать двигатель перед началом движения. Никогда не делайте ускорений на ATV с холодным двигателем.

7.4 Переключение передач L-H-N-R-P

Предостережение

Перед переключением передачи остановите ATV, иначе механизмы трансмиссии могут быть повреждены.

Этот ATV оборудован рычагом переключения передач L-H-N-R-P, пожалуйста, при поездке соблюдайте правила переключения передач, представленные ниже.

7.4.1 Переключение передачи из нейтрального положения (N) в положение повышенной передачи (H) и в положение пониженной передачи (L)

1. Полностью остановите ATV.
2. Примените педаль тормоза и затем переместите рычаг переключения скоростей вперед до выбранного вами положения.
3. Отпустите педаль тормоза и затем плавно нажмите рычаг дросселя.

Примечание

Удостоверьтесь, что рычаг полностью перемещен в выбранное положение.

7.4.2 Переключение из нейтрального положения (N) в положение «задний ход» (R) и в положение парковки (P)

1. Полностью остановите ATV.
2. Примените педаль тормоза.

3. Переместите рычаг переключения скоростей назад до выбранного вами положения.
4. Проверьте, нет ли людей или препятствий позади ATV, и затем отпустите педаль тормоза.
5. Нажимайте на рычаг дросселя постепенно и продолжайте смотреть назад, пока двигаетесь.

Примечание

1. Рычаг переключения передач не может быть перемещен в положение «задний ход» (R) и в положение парковки (P) без применения педали тормоза.
2. Когда включена передача, на многофункциональном дисплее (приборная панель) должен загореться соответствующий индикатор передачи L-N-N-R-P. Если индикатор не показывает выбранную передачу, обратитесь к дилеру для проверки электрической цепи.

7.5 Обкатка двигателя

Чтобы сохранить ресурс двигателя, очень важно правильно провести обкатку двигателя нового ATV в период 0–30 часов (двигатель совершенно новый и проходит обкатка, приработка трущихся деталей). В течение первых 30 часов обкатки различные детали в двигателе начинают притираться, создавая рабочие зазоры. Не следует давать чрезмерную нагрузку на двигатель в течение первых нескольких часов управления ATV. Не делайте резкого ускорения и высоких оборотов двигателя. Если возникла какая-либо неисправность в этот период, обратитесь к дилеру или на станцию технического обслуживания.

1. 0–15 часов (150 км)

Не допускайте перемещения рычага дросселя более ½ хода. Меняйте скорость ATV чаще. Не ездите длительно с одним положением рычага дросселя.

2. 16–30 часов (300 км)

Не допускайте перемещения рычага дросселя более ¾ хода. Обороты двигателя набирайте без ограничений, но не открывайте дроссельную заслонку полностью.

3. После обкатки

ATV можно управлять без ограничений, но все еще не допуская полностью открытой дроссельной заслонки. Желательно менять обороты двигателя.

Предостережение

Обязательно выполните первое обслуживание вовремя, чтобы заменить моторное масло, масляный фильтр и произвести другие осмотры, как указано в разделе 9, после 20 часов работы (или 300 км).

7.6 Парковка

Выберите ровное место, чтобы припарковаться. Переведите стояночный тормоз в положение «ON», переместите рычаг переключения передач в положение «P», выключите замок зажигания и извлеките ключ.

7.6.1 Парковка на склоне

Избегайте парковаться на холмах или склонах. Если вы должны припарковаться на наклонной поверхности, применить стояночный тормоз, заблокируйте передние и задние колеса каким-либо камнем или другими объектами.

7.7 Аксессуары и принадлежности

Аксессуары могут воздействовать на управление вашим транспортным средством. При управлении мотовездеходом, у которого есть принадлежности, необходимо учитывать их влияние для обеспечения безопасности.



- Выбирайте только те аксессуары и принадлежности, которые разработаны для вашего транспортного средства. У вашего дилера есть оригинальные принадлежности. Другие принадлежности также могут быть доступны на рынке. Однако нет уверенности, что они протестированы для вашего транспортного средства и что они надлежащего качества. Выбирайте оригинальные аксессуары и принадлежности или те, которые эквивалентны по конструкции и качеству.
- Аксессуары должны быть крепко и надежно установлены. Аксессуары, которые могут изменить свое положение или оторваться во время движения, не позволят вам уверенно управлять транспортным средством.
- Не устанавливайте аксессуары и принадлежности там, где они могут мешать управлению транспортным средством. Например, предмет, который ограничивает поворот руля или ваш обзор.
- Соблюдайте предосторожность при движении на транспортном средстве с аксессуарами и принадлежностями, т.к. его управление усложняется.
- Не устанавливайте электрооборудование, которое будет перегружать электрическую систему ATV. Если вы хотите установить какое-либо электрооборудование, пожалуйста, обратитесь к дилеру для проверки.

7.8 Нагрузка

Установленный груз или прицеп может изменить устойчивость и управляемость ATV. Вы должны реально оценивать и контролировать ситуацию при перевозе груза или при буксировании прицепа.

Помните следующие положения:

1. Никогда не превышайте установленные пределы нагрузки.
Перегруженный ATV может быть неустойчивым.
2. Максимальная предельная нагрузка:
 - a) Для ATV (общая масса водителя и пассажира, груза, принадлежностей и вертикальная нагрузка на фаркоп): 250 кг.
 - b) Передний багажник: 45,0 кг.
 - c) Задний багажник: 85,0 кг.
 - d) Принадлежности: 2,0 кг.
 - e) Общая масса прицепа и груза для буксировки на фаркопе: 200 кг.
 - f) Вертикальная нагрузка на фаркоп: 15 кг.
 - Не превышайте максимальную вертикальную нагрузку на фаркоп. Вы можете измерить эту нагрузку с помощью специальных весов. Поместите кронштейн зацепления нагруженного прицепа на измерительный прибор на высоте сцепки. Распределите груз в прицепе. В случае необходимости уменьшите груз в прицепе. Если вы перевозите груз и буксируете прицеп, включайте вес прицепа в максимальную нагрузку для ATV.
 - Произведите погрузку на багажнике как можно ближе к центру тяжести ATV и притяните его вниз с использованием ремней.
 - Надежно закрепите груз в прицепе. Удостоверьтесь, что груз в прицепе не может переместиться. Перемещение груза может привести к аварии.
 - Удостоверьтесь, что груз не мешает вам управлять и не закрывает обзор для безопасного движения.
 - Передвигайтесь более медленно, чем если бы вы ехали без груза. Чем больше масса перевозимого груза, тем медленнее вы должны ехать. Из опыта эксплуатации следует, что необходимо включать пониженную скорость, когда вы перевозите тяжелые грузы или буксируете прицеп.

- Оставляйте больше расстояния для тормозного пути. Более тяжелому транспортному средству требуется большее расстояние для торможения.
- Избегайте выполнения крутых поворотов, а если требуется, выполняйте их на очень медленной скорости.
- Избегайте движения по холмам и неровной территории. Выбирайте территорию тщательно, в соответствии с возможностями мотовездехода. Перегрузка влияет на устойчивость и управляемость транспортным средством.

8 Поездка на ATV

8.1 Краткий инструктаж по ATV

ATV предназначен для использования главным образом как вспомогательное транспортное средство, но также может быть использован и для отдыха. Поездка на ATV требует специальных навыков, приобретенных через практику. Этот раздел представляет общие инструкции по управлению ATV как для развлекательной поездки, так и для обычной. Важно изучить методику выполнения маневров, чтобы достигнуть необходимых навыков и управлять безопасно. Уделите больше внимания наклейкам с предупреждениями по безопасности. Прочитайте настоящее руководство полностью и изучите средства управления, прежде чем поехать на ATV.

8.2 Поездка под наблюдением и обучение управлению ATV

8.2.1 Пройдите обучение, если вы неопытны

Новички должны пройти обучение у опытного преподавателя. Во время первой поездки управляйте ATV на медленной скорости. Не пытайтесь ехать на максимальной скорости, пока вы полностью не освоите методику управления ATV.

А **Предупреждение**

ВОЗМОЖНАЯ ОПАСНОСТЬ: Управление этим ATV без надлежащего обучения.

ЧТО МОЖЕТ ПРОИЗОЙТИ: Риск несчастного случая возрастает, если водитель не знает, как управлять ATV должным образом в различных ситуациях и на различных типах местности.

КАК ИЗБЕЖАТЬ ОПАСНОСТИ: Начинаящий и неопытный водитель должен пройти курс обучения.

8.2.2 Подросток младше 16 лет никогда не должен управлять ATV с объемом двигателя более чем 90 см³

8.2.3 Защитная одежда ❶

- ❶ Сертифицированный мотоциклетный шлем, который соответствует требованиям по безопасности.
- ❷ Защитные очки для глаз (либо шлем с защитой лица).
- ❸ Перчатки.
- ❹ Высокие ботинки.
- ❺ Рубашка или куртка с длинными рукавами и длинные штаны.

⚠ Предупреждение

ВОЗМОЖНАЯ ОПАСНОСТЬ: Управление ATV без сертифицированного мотоциклетного шлема, средств для защиты глаз и защитной одежды.

ЧТО МОЖЕТ ПРОИЗОЙТИ: Поездка без сертифицированного мотоциклетного шлема может вызвать тяжелую травму головы или смерть в результате несчастного случая. Убедитесь, что выбрали сертифицированный шлем, который отвечает требованиям по безопасности технического регламента. Поездка без средств для защиты глаз и защитной одежды может закончиться тяжелой травмой в случае аварии.

КАК ИЗБЕЖАТЬ ОПАСНОСТИ: Во время поездки на ATV надевайте защитную одежду.

8.2.4 Никогда не употребляйте алкоголь или спиртосодержащие лекарства перед поездкой или во время поездки на ATV

8.2.5 Осмотр перед поездкой

Проведите осмотр ATV перед поездкой, как представлено в разделе 6.

⚠ Предупреждение

ВОЗМОЖНАЯ ОПАСНОСТЬ: Появление неисправности ATV при поездке или неисправности, приводящей к ремонту ATV.

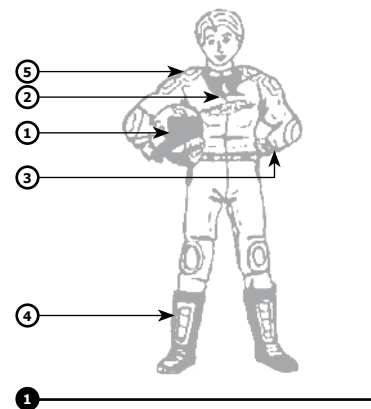

ЧТО МОЖЕТ ПРОИЗОЙТИ: Повреждение ATV или несчастный случай.
КАК ИЗБЕЖАТЬ ОПАСНОСТИ: Обязательно осматривайте ATV каждый раз перед поездкой. Всегда следуйте инспекционным правилам технического обслуживания и графикам, как описано в руководстве.

8.2.6 Не превышайте допустимой скорости

Поездка на ATV на скорости, не соответствующей вашим навыкам, может привести к потере контроля над ATV, в результате чего поездка может закончиться аварией. Выбирайте надлежащую скорость для условий местности, видимости, эксплуатационных режимов и вашего опыта.

8.2.7 Во время поездки

Во время движения ваши ноги должны находиться на специальных подножках, в противном случае ноги могут случайно попасть под задние колеса.

Избегайте прыжков и других опасных маневров. Вы можете потерять контроль над мотовездеходом или опрокинуться.

Во время движения обязательно держите руль обеими руками, а обе ноги постоянно опирайте на подножки. Сняв даже одну руку с руля или одну ногу с подножки, вы рискуете утратить контроль над машиной или потерять равновесие и упасть с мотовездехода. Если вы снимете ногу с подножки, она может попасть под заднее колесо и вы рискуете получить травму.



Предостережение

Никогда не пытайтесь выполнять на мотовездеходе передвижение на задних колесах, прыжки или иные трюки.

8.2.8 Изменение конструкции

Все узлы, детали и аксессуары, устанавливаемые на мотовездеход, должны быть предназначены именно для этой модели. Неправильная установка аксессуаров и модернизация мотовездехода могут повлиять на управляемость, что в некоторых случаях может привести к аварии и травмам.



8.2.9 Система выпуска отработанных газов ②

Элементы системы выпуска отработанных газов сильно нагреваются при работе двигателя. Во избежание ожогов не прикасайтесь к выхлопной трубе. Паркуйте мотовездеход в местах, недоступных для пешеходов и детей. Также для уменьшения вероятности возгорания избегайте парковок на сухой траве или в непосредственной близости от нее, около кустов или других легковоспламеняющихся предметов.

⚠ Предостережение

- Не прикасайтесь к горячим элементам выпускной системы.
- Не паркуйте мотовездеход в местах, где люди могут дотронуться до него.
- Не эксплуатируйте, не останавливайте мотовездеход на грунте с сухой травой.

8.3 Окружающие условия

Ознакомьтесь с территорией, по которой вы будете ездить. Будьте осторожны при движении по незнакомой местности. Будьте готовы к неожиданному появлению выбоин, камней, корней и других скрытых препятствий, которые могут привести к опрокидыванию мотовездехода.

⚠ Предостережение

Не ездите по чрезмерно неровным поверхностям, по скользким или рыхлым грунтам, пока вы не приобретете достаточно опыта для управления мотовездеходом в таких условиях. При неосторожном вождении мотовездехода по чрезмерно неровному, скользкому или рыхлому грунту машина может потерять сцепление с грунтом или стать неуправляемой, что может привести к несчастному случаю, в том числе и к опрокидыванию.

При поездках по территории, на которой ваш ATV плохо виден, например, в пустыне, необходимо установить на ваш ATV сигнальный флаг ③.

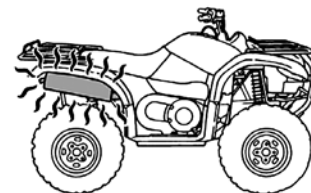

②



③

Внимательно следите за движением других транспортных средств. Не выезжайте на территории, обозначенные «Въезд воспрещен». Без специального разрешения движение по частным владениям запрещено ❶.

8.4 Начало движения ❷

1. Сядьте вертикально, расположите обе ноги на подножках для ног и обе руки на ручках руля.
2. Запустите двигатель и позвольте ему прогреться, примените тормоза, затем перемещением рычага скорости включите необходимую передачу.
3. Осмотрите территорию вокруг вас и дорогу по направлению движения.
4. Отпустите тормоза.
5. Медленно нажимайте большим пальцем правой руки на рычаг дросселя и начните двигаться. Скорость транспортного средства будет соответствовать величине открытия дросселя.
6. Двигайтесь медленно. Для обучения способам маневрирования, использования дросселя и тормоза используйте ровную поверхность.

8.4.1 Повороты на ATV ❸

Чтобы сделать поворот, необходимо повернуть руль в направлении поворота. Наклонитесь к внутренней стороне поворота, поддерживая свой вес на подножках для ног. Та же методика должна использоваться для поворотов при движении назад.

☑ Примечание

Практикуйтесь делать повороты на медленной скорости перед тем, как поворачивать на высокой скорости.

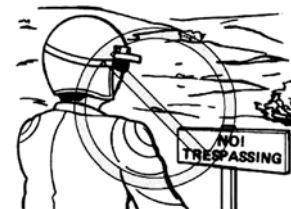

❶



❷



❸

⚠ **Предостережение**

крутые повороты или повороты при чрезмерной скорости могут закончиться переворачиванием транспортного средства. Это может привести к серьезной травме. Не поворачивайте быстро и круто. Никогда не делайте повороты на высокой скорости.

8.4.2 **Движение в гору** 4

Всякий раз, когда едете на подъем, следуйте этим предупреждениям:

1. Всегда поднимайтесь строго прямо на подъем.
2. Не поднимайтесь на крутые подъемы (не более 25°).
3. Держите обе ноги на подножках для ног.
4. Переместите свой вес вперед.
5. Перейдите на устойчивый и соответствующий режим скорости.
6. Будьте готовы подать сигналы тревоги и предпринять экстренные действия, возможно, провести быструю эвакуацию с транспортного средства.

Если скорость движения вперед потеряна, перенесите свой вес в сторону подъема.

Примените передний тормоз. Когда машина полностью остановлена, примените также задний тормоз и задействуйте стояночный тормоз.

8.4.3 **Если ATV катится назад**

Удерживайте вес вашего тела, перемещенного вперед. Никогда не используйте дроссель. Никогда не применяйте задний тормоз, если машина катится назад. Применяйте передний тормоз. Когда машина полностью остановилась, примените задний тормоз и задействуйте стояночный тормоз. Покиньте машину в сторону подъема или, если машина расположена прямо на подъем, то через любую сторону. Разверните ATV вокруг и далее следуйте рекомендациям, изложенным на странице 55.



8.4.4 Движение по холму вверх ❶

Предостережение

На торможение и управление сильно влияет холмистая местность. Невыполнение рекомендованных методов управления может стать причиной потери управления и переворачивания, в результате может произойти серьезная травма или смерть.

Не поднимайтесь на крутые подъемы (не более 25°).

Когда вы едете по холмам, соблюдайте чрезвычайные меры безопасности и следуйте методам управления, представленным в этом руководстве.

8.4.5 Движение вдоль склона

Предостережение

Невыполнение правил пересечения холмов или поворачивания на холмах может привести к потере управления или опрокидыванию транспортного средства и закончиться серьезной травмой. Избегайте движения вдоль склона, если это возможно.

Выполняйте надлежащим образом методы управления, приведенные в руководстве.

Движение вдоль склона холмов является опасным типом движения и нужно избегать его, если это возможно. Если вы в ситуации, где необходимо движение вдоль склона, следуйте предупреждениям:

1. Замедлите ход.
2. Двигаясь вдоль склона, переместите вес тела в сторону вершины холма, держите обе ноги на подножках для ног.
3. Слегка поворачивайте руль в сторону холма, чтобы поддерживать направление движения транспортного средства.

Примечание

Если транспортное средство начинает наклоняться, быстро поверните передние колеса в сторону спуска, если возможно, или покиньте машину в сторону подъема немедленно!

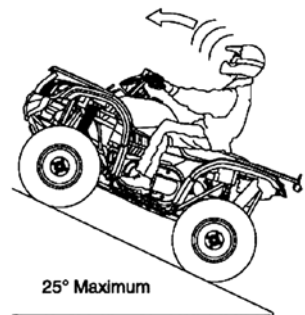

❶

8.4.6 Движение под гору

При спуске с холма следуйте этим предупреждениям:

1. Продолжите спуск прямо вниз.
 2. Переместите вес своего тела назад.
 3. Замедлите ход.
 4. Применяйте тормоза слегка, чтобы замедлить ход.
- Ознакомьтесь с правилами использования заднего тормоза.

Предостережение

Чрезмерно высокая скорость может стать причиной потери управления и привести к серьезной травме или смерти. Всегда двигайтесь медленно при спуске вниз.

8.5 Пересечение склона

8.5.1 Разворот вокруг на холме ②

Предостережение

Движение на недопустимо крутых склонах может стать причиной потери управления и переворачивания, в результате чего может произойти серьезная травма или смерть.

Не перемещайтесь на крутых холмах (не более 25°).

Используйте чрезвычайные меры предосторожности при маневрах на холмах и выполняйте надлежащим образом методы управления, приведенные в руководстве.

Если транспортное средство остановилось при подъеме на холм, никогда не двигайтесь вниз с холма. Один маневр, который может использоваться при развороте вокруг при подъеме на холм, это К-поворот:

1. Остановитесь, переведите рычаг скорости в положение парковки и переместите центр тяжести тела вперед.
2. Выключите двигатель.
3. Покиньте транспортное средство со стороны подъема или с левой стороны, если транспортное средство направлено прямо на подъем.

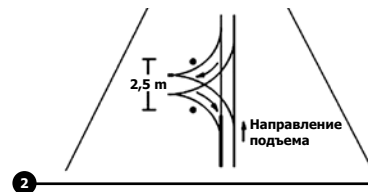

4. Оставаясь на подъеме, поверните руль налево до конца.
5. Удерживая рычаг тормоза, переместите рычаг скорости в пониженное положение и позвольте транспортному средству медленно катиться, поворачивая направо назад до положения поперек холма или слегка вниз.
6. Переместите рычаг скорости в положение парковки, повторно сядьте на транспортное средство со стороны подъема и переместите центр тяжести в сторону подъема.
7. Повторно запустите двигатель, удерживая рычаг тормоза, переместите рычаг скорости в пониженное положение.
8. Отпустите тормоз и двигайтесь медленно, управляя скоростью с тормозом, пока транспортное средство не окажется на ровной поверхности.

8.6 Пересечение мелководья

Ваш ATV может двигаться через воду с максимальной рекомендуемой глубиной, которая соответствует уровню подножек для ног (примерно 35 см). Следуйте нижеследующим инструкциям при движении по воде:

1. Определите глубину воды и направление течения перед пересечением.
2. Выберите место для пересечения, где оба берега имеют плавный склон.
3. Пересекайте медленно, по возможности избегая камней и крупных препятствий.
4. После пересечения воды высушите тормоза, слегка применяя рычаг тормоза для приведения торможения до нормального состояния.

Примечание

Не допускайте использования транспортного средства в глубокой или быстрой воде. Если вы не можете избежать движения по воде, которая превышает рекомендуемую максимальную глубину, двигайтесь медленно, тщательно балансируя весом, избегайте резких движений и подерживайте медленное и устойчивое движение вперед. Не делайте резких поворотов или остановок и резких движений рычагом дросселя. После управления транспортным средством в воде в критических условиях необходимо провести обслуживание, как указано в разделах 9–10.

Особое внимание обратите на масло двигателя, трансмиссионное масло в переднем и заднем редукторах, вариатор и смазку всех шарниров и подшипников.

Предостережение

Двигателю может быть нанесено повреждение, если транспортное средство не осмотрено полностью после движения в воде. Выполните мероприятия, выделенные в диаграмме обслуживания.

Если ваше транспортное средство было погружено или использовалось в воде, глубина которой превышает уровень подножек для ног, необходимо обязательно предоставить его уполномоченному дилеру для обслуживания перед запуском двигателя.

8.6.1 Движение через препятствия

Смотрите вперед и изучайте территорию на предмет наличия крупных препятствий. Будьте постоянно готовы к опасности типа бревен, камней и низко висящих веток. Возможна авария!

Предостережение

Может произойти серьезная травма или даже смерть, если ваше транспортное средство сталкивается со скрытым препятствием. Не все препятствия видны сразу. На незнакомой территории двигайтесь с особой осторожностью.

8.6.2 Движение назад

Выполняйте следующие предупреждения при движении назад:

1. Не допускайте движения назад на спуске.
2. Двигайтесь назад медленно.
3. При движении назад применяйте тормоза слегка для торможения.
4. Не допускайте при движении назад поворотов под крутыми углами.
5. Никогда не нажимайте на рычаг дросселя резко.

Предостережение

Невыполнение предупреждений при движении назад может закончиться серьезной травмой или смертью. Перед переключением рычага скорости в положение R всегда необходимо проверять наличие препятствий или людей позади транспортного средства. Когда есть опасность сзади, продолжайте движение медленно. Используйте предупреждения. По возможности не допускайте движения назад на склонах и поворотов под крутыми углами.

Примечание

Не допускайте работы двигателя с открытым до конца дросселем. Открытие дросселя должно быть достаточным для поддержания только необходимой скорости.

8.6.3 Стоянка на склоне

Избегайте стоянки на склоне, если это возможно.

Если это неизбежно, следуйте данным предупреждениям:

1. Выключите двигатель.
2. Переведите рычаг тормоза в положение стоянки (парковки).
3. Всегда блокируйте задние колеса со стороны спуска, как показано на рисунке.

8.6.4 Повороты на ATV

Чтобы обеспечить максимальное сцепление с поверхностью при поездке в режимах 2WD или 4WD, два задних колеса установлены

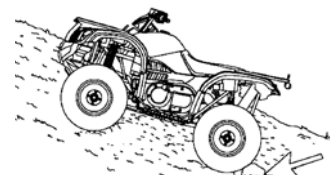

1

на одной оси и поворачиваются вместе с одной угловой скоростью. Кроме того, при поездке в режиме 4WD-LOCK (DIFF-LOCK — блокировка дифференциала) передние колеса также поворачиваются вместе с задними с той же скоростью. Поэтому колеса на внутреннем радиусе поворота могут скользить или терять контакт с поверхностью, ATV будет сопротивляться повороту. Должна использоваться специальная техника поворотов, чтобы ATV делал повороты быстро и легко. Необходимо, чтобы эти навыки были получены сначала на медленной скорости.

Предостережение

Всегда выполняйте надлежащим образом правила выполнения поворотов, как описано в этом руководстве. Практикуйтесь выполнять повороты на медленной скорости перед тем, как поворачивать на более высокой скорости. Не выполняйте повороты на скорости, слишком быстрой для ваших навыков или состояния.

Управляйте на медленной скорости, предусматривая дополнительное время и расстояние для маневров в режиме 4WD-LOCK (DIFF-LOCK). Когда вы приближаетесь к крутому повороту, замедлите ход и начинайте поворачивать руль в нужном направлении. Действуйте следующим образом: переместите ваш вес относительно подножек к внутренней стороне поворота и наклоните верхнюю часть тела в поворот. Используйте рычаг дросселя для поддержания ровной скорости при повороте. Этот маневр позволит колесу на внутренней части поворота слегка скользить, позволяя ATV делать поворот должным образом.

8.6.5 Повороты на ATV

Эта процедура должна быть осуществлена на медленной скорости и на большой территории без препятствий. Если используется неправильная техника поворотов, то ваш ATV может продолжать двигаться прямо. Если ATV не поворачивается, остановитесь и затем повторите процедуру. Если поверхность движения скользкая, необходимо сместить вес тела к передним колесам, продвигаясь на сидении.

Как только вы освоили эту технику управления, вы сможете применить ее на более высокой скорости или выполнить более крутые повороты.

Невыполнение правил управления (резкое нажатие дросселя, резкое торможение, неправильное смещение тела или слишком высокая скорость при крутом повороте) может стать причиной переворачивания ATV.

Если ATV начинает опрокидываться к внешней стороне поворота, необходимо больше сместить вес к внутренней стороне. Также необходимо постепенно уменьшить нажатие на рычаг дросселя и повернуть руль к внешней стороне поворота, чтобы избежать опрокидывания.

Не допускайте движения на высокой скорости, пока полностью не освоите управление вашим ATV.

8.7 Скольжение и занос

Инструкция при движении на скользкой поверхности

1. Замедлите ход при выезде на скользкую поверхность.
2. Соблюдайте особую осторожность, двигайтесь по колее, не допуская быстрых и острых поворотов, которые могут быть причиной заносов.
3. Для выхода из заноса поворачивайте руль в направлении заноса и перемещайте центр тяжести тела вперед.
4. Движение с полным приводом 4WD может помочь в управлении транспортным средством на скользких поверхностях.

▲ Предупреждение

Серьезное повреждение может произойти при обучении вождению, когда вы включаете режим 4WD на ходу (колеса вращаются). Всегда включайте режим 4WD, когда колеса имеют сцепление с поверхностью и неподвижны.

⚠ **Предостережение**

Невыполнение требований инструкций движения на скользких поверхностях может привести к потере сцепления шины с поверхностью и к потере управления, несчастному случаю и серьезной травме или даже смерти.

Никогда не применяйте тормоза в момент заноса.

Не ездите на чрезмерно скользких поверхностях. Всегда уменьшайте скорость и применяйте дополнительные меры предосторожности.

8.8 **Определение предельных режимов использования**

- Частое погружение в грязь, воду или песок.
- Участие в гонках или гоночный стиль вождения на высоких оборотах двигателя.
- Длительная низкая скорость, тяжелая нагрузка.
- Длительная работа на «холостом» ходу.
- Короткие поездки в холодную погоду.

После эксплуатации в предельных режимах необходимо выполнить следующие мероприятия:

- Проверить отстойник ① воды корпуса воздушного фильтра. При наличии воды и грязи очистить рабочие полости.
- Проверить уровень масла в картере двигателя, в редукторах и наличие воды в масле.
- Проверить воздушные патрубки.

Обратите особое внимание на уровень масла. В холодную погоду может возникнуть ситуация, когда уровень масла может указывать на засорение, собирающееся в масляном насосе или картере. Замените масло немедленно, если его уровень начинает повышаться или обнаружена эмульсия в масле. Если уровень масла продолжает повышаться, прекратите использование машины и определите причину или обратитесь к уполномоченному дилеру.



9 Периодическое обслуживание

9.1 Предостережение для периодического обслуживания

Периодический осмотр, регулирование и смазка обеспечат содержание ATV в безопасном и работоспособном состоянии. Используйте только оригинальные запчасти производителя для замены.

Таблица периодического обслуживания и карта смазки должны рассматриваться как общее руководство при нормальных условиях эксплуатации. Однако в зависимости от ПОГОДЫ, ЛАНДШАФТА, ГЕОГРАФИЧЕСКОГО ПОЛОЖЕНИЯ И ОСОБЕННОСТЕЙ ИНДИВИДУАЛЬНОГО ИСПОЛЬЗОВАНИЯ ИНТЕРВАЛЫ ОБСЛУЖИВАНИЯ, ВОЗМОЖНО, ДОЛЖНЫ БЫТЬ СОКРАЩЕНЫ.

▲ Предупреждение

ВОЗМОЖНАЯ ОПАСНОСТЬ: Обслуживание при работающем двигателе.

ЧТО МОЖЕТ ПРОИЗОЙТИ: Горячая поверхность или движущиеся части двигателя могут причинить травму окружающим людям. Электрические детали могут быть повреждены.

КАК ИЗБЕЖАТЬ ОПАСНОСТИ: Выключите двигатель при выполнении обслуживания, если не требуется его работа.

▲ Предупреждение

ВОЗМОЖНАЯ ОПАСНОСТЬ: Запуск или работа двигателя в закрытом помещении.

ЧТО МОЖЕТ ПРОИЗОЙТИ: Выхлопные газы ядовиты и могут вызвать потерю сознания и смерть за короткое время.

КАК ИЗБЕЖАТЬ ОПАСНОСТИ: Запускать двигатель и эксплуатировать ATV только в помещениях с достаточной вентиляцией или на открытой территории.

9.2 Руководство по эксплуатации и набор инструментов ❶

Руководство по эксплуатации и набор инструментов расположены в месте для хранения под сиденьем.

Всегда держите руководство по эксплуатации ❶ и набор инструментов ❷ (который включает манометр) с ATV, даже если происходит смена владельца.

Информация в этом руководстве предназначена для того, чтобы дать вам сведения о комплектности, профилактическом обслуживании и мелком ремонте собственными силами. Набор инструментов достаточен, чтобы выполнить текущее техническое обслуживание и простой ремонт. Сложная работа, требующая дополнительных инструментов, должна быть выполнена уполномоченным дилером или станцией технического обслуживания для проверки деталей и восстановления.

⚠ Предупреждение

ВОЗМОЖНАЯ ОПАСНОСТЬ: Эксплуатация ATV с недопустимыми изменениями конструкции.

ЧТО МОЖЕТ ПРОИЗОЙТИ: Неправильное применение и установка аксессуаров или недопустимые изменения конструкции могут изменить управляемость ATV, что может привести к аварии.

КАК ИЗБЕЖАТЬ ОПАСНОСТИ:

1. Никогда не изменяйте конструкцию ATV посредством неподходящей установки или использованием аксессуаров.
2. Все детали и принадлежности, устанавливаемые на этом ATV, должны быть оригинальными от производителя или эквивалентны и разработаны для использования на этом ATV и должны устанавливаться и использоваться согласно руководству.
3. Если у вас есть вопросы, проконсультируйтесь с дилером или станцией технического обслуживания.

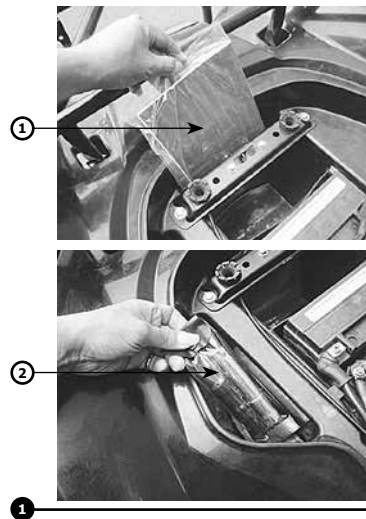

9.3 Таблица периодического обслуживания

Проверяйте выполнение периодичности контроля и обслуживания, как указано в этом руководстве. Доставьте свой ATV для проверки и периодической регулировки вашему уполномоченному дилеру.

☑ **Примечание**

Обслуживание должно быть проведено в интервале пройденных километров или отработанных часов, в зависимости от того, что наступит раньше.

☑ **Примечание**

1. Элемент воздушного фильтра должен быть очищен каждые 20–40 часов работы или заменен после поездки
 - a) в пыльных условиях,
 - b) в дождливую погоду,
 - c) на песчаной территории,
 - d) в грязи,
 - e) в снегу.
2. Обслуживание должно выполняться чаще, если ATV часто ездит с высокой скоростью или сложных дорожных условиях.
3. Проверьте аккумулятор перед поездкой на ATV. Зарядите аккумулятор или замените на новый, если это необходимо.
4. Всегда держите уровень охлаждающей жидкости между максимальной и минимальной меткой (расширительный бачек), замените или добавьте антифриз или дистиллированную воду, если это необходимо. Заменяйте весь антифриз на новый каждые два года! Используйте только дистиллированную воду, чтобы смешать антифриз (стандартная концентрация 50 %).

⚠ **Предостережение**

Пользователь ATV должен контролировать выполнение проверок сервисного обслуживания и вести учет пробега и моточасов работы двигателя в течение всего срока службы и обращаться к дилеру для периодического ремонта. Несоблюдение периодического ремонта и сервис-

ного обслуживания вашего ATV приведет к неисправностям, отказам в работе вашего ATV, а также утрате гарантии в гарантийный период.

П/п	Пункт проверки	Интервал обслуживания, км	300 км	1 000 км	2000 км	Каждые 1000 км	5000 км
		Интервал обслуживания, ч	20 ч	60 ч	120 ч	60 ч	300 ч
Обслуживание двигателя							
1		Масло в двигателе (контроль уровня каждые 1 000–1 200 км)	R	R	R	R	R
2		Масляный фильтр в двигателе	R	R	R	R	R
3	•	Обороты «холостого хода» двигателя	I	I	I	I	I
4	•	Зазор в клапанах			I		I
5	•	Цепь ГРМ			I		I
6		Контроль свечи зажигания или замена	I	I	I	I	I
Система подачи топлива и воздуха							
7		Элемент воздушного фильтра	Очистка и замена при необходимости через 20–40 ч (или чаще, когда попадает вода или пыль)				
8	•	Вентиляционная трубка аккумулятора	I	I	I	I	I
9	•	Карбюратор/Рычаг подсоса/Холостой ход	I	I	I	I	I
10	•	Рычаг дросселя/Ограничитель скорости	I	I	I	I	I
11	•	Топливопровод (проверка целостности шланга и надежности хомутов)	I	I	I	I	I
12	•	Топливный кран	I	I	I	I	I
Рама/Рулевое управление/Подвеска/Тормоза/Колеса и шины							
13	•	Верхний и нижний рычаги подвески	I	I	I	I	I
14	•	Рулевой вал (смазка, проверка рулевых тяг)		L	L	L	L
15	•	Проверка передних и задних амортизаторов			I	I	I
16	•	Проверка свободного хода тормозов	I	I	I	I	I
17	•	Проверка износа тормозных колодок	Замена по мере износа				
18	•	Проверка уровня тормозной жидкости	I	I	I	I	I

П/п	Пункт проверки	Интервал обслуживания, км	300 км	1 000 км	2000 км	Каждые 1000 км	5000 км
		Интервал обслуживания, ч	20 ч	60 ч	120 ч	60 ч	300 ч
19	•	Проверка колесных дисков на повреждения	I	I	I	I	I
20	•	Проверка люфтов ступичных подшипников	I		I	I	I
21	•	Проверка шин (давление, износ)	I	I	I	I	I
22	•	Гайки, болты, втулки (проверка затяжки)	I	I	I	I	I
23	•	Подушки крепления двигателя (проверка)	I	I	I	I	I
24		Передний/задний кулак крепления колес	L	L	L	L	L
25	•	Трос дросселя, трос парковочного тормоза	I/L	I/L	I/L	I/L	I/L
Трансмиссия							
26		Масло переднего редуктора	I/R	I	I	I	R
27		Масло заднего редуктора	I/R	I	I	I	R
28	•	Пыльники ШРУСов	I	I	I	I	I
29	•	Ремень, шкив вариатора CVT	I	I	I	I	I
30	•	Сцепление CVT	I	I	I	I	I
Система охлаждения							
31		Радиатор (уровень антифриза, вентилятор, герметичность)	I	I	I	I	I
32		Расширительный бачок (уровень, гермет-ть)	I	I	I	I	I
33		Антифриз	Заменять каждые 2 года				
34	•	Вентилятор охлаждения/герметичность труб	I	I	I	I	I
Электрическая схема							
35		Многофункциональный цифровой дисплей	I	I	I	I	
36	•	Приборы освещения/электрооборудования	I	I	I	I	I
37	•	Передние/задние выключатели	I	I	I	I	I
38		Аккумулятор, контроль зарядки, напряжения	I	I	I	I	I

Обозначения в таблице:

« I » — Контроль, очистка, регулировка и замена при необходимости.

« R » — Замена. « L » — Смазка. « • » — Должно быть выполнено

дилером или станцией технического обслуживания.

9.4 Моторное масло

Моторное масло должно быть проверено перед каждой поездкой. Производитель рекомендует вязкость моторного масла SAE 10W-40 класса MA по стандарту JASO, качественное масло, предназначенное строго для использования в мотоциклах. Другие вязкости, показанные ниже ❶, могут использоваться, когда средняя температура в вашем регионе в пределах обозначенного диапазона.

❶ **Примечание**

4-тактное моторное масло — основной фактор, влияющий на характеристики двигателя и срок службы. Рекомендуется высококачественное синтетическое масло.

⚠ **Предостережение**

Обязательно выполните первое обслуживание после 20 часов работы (или 300 км пробега) для того, чтобы заменить моторное масло, масляный фильтр.

9.4.1 Измерение уровня моторного масла ❷

1. Установите ATV на ровное место.
2. Прогрейте двигатель в течение нескольких минут (до температуры 40 °C) и остановите его.
3. Открутите масляную крышку/щуп ❶ для измерения уровня и вытрите ее чистой бумагой или ветошью. Вставьте щуп для измерения уровня в заправочное отверстие и закрутите его.
4. Выкрутите щуп для измерения уровня и проверьте уровень масла.
5. Уровень масла должен быть между максимальными и минимальными метками. Если уровень низок, добавьте масло до верхней метки.
6. Перезапустите двигатель и прогрейте несколько минут. При нагреве проверьте утечки масла. Если обнаружены капли масла, немедленно остановите двигатель и выясните причину.

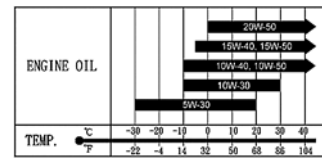

❶



❶



max

min

❷

7. Проверьте уровень масла снова.

⚠ Предостережение

Обратите внимание, чтобы никакой посторонний предмет не попал в картер.

9.4.2 Замена моторного масла, масляного фильтра ①

1. Установите ATV на ровное место.
2. Прогрейте двигатель в течение нескольких минут и остановите его.
3. Установите поддон под двигатель для сбора масла.
4. Выкрутите крышку/щуп для измерения уровня и затем удалите сливной болт ① моторного масла, чтобы масло стекло из картера.
5. Открутите масляный фильтр ② специальным ключом для масляного фильтра.
6. Смажьте моторным маслом поверхность кольцевого уплотнителя на новом масляном фильтре. Проверьте, чтобы кольцевой уплотнитель должным образом был установлен на масляном фильтре.
7. Установите новый масляный фильтр и затяните его с усилием затяжки, регламентированным спецификацией с динамометрическим ключом.
8. Установите сливной болт и затяните его с усилием затяжки, регламентированным спецификацией.
9. Залейте моторное масло и установите щуп для измерения уровня.
10. Перезапустите двигатель и нагрейте в течение нескольких минут. Во время нагрева, если найдена утечка масла, немедленно остановите двигатель и найдите причину.
11. Проверьте уровень масла, при необходимости долейте. Уровень масла должен быть между максимальными и минимальными метками.

✔ Примечание

- а) Момент затяжки масляного фильтра: 17 Н×м (1,7 кгс×м).
- б) Момент затяжки дренажного болта: 30 Н×м (3,0 кгс×м).

⚠ Предостережение

Объем моторного масла: только замена масла — 2,2 л; с заменой

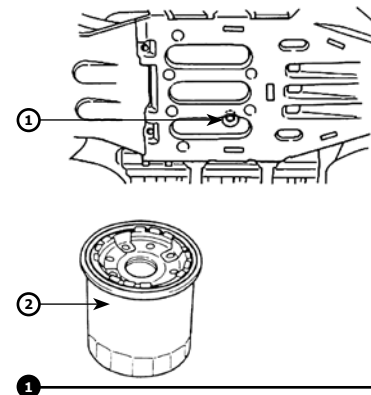

масляного фильтра — 2,5 л.

Предостережение

Чтобы получить лучшую защиту для двигателя, необходимо заменять масляный фильтр каждый раз при замене моторного масла.

9.5 Масло заднего редуктора

Задний редуктор должен быть проверен перед каждой поездкой. Если найдена какая-либо утечка масла, обратитесь к дилеру для проверки и ремонта ATV. Также должен быть проверен уровень трансмиссионного масла и его состояние (степень загрязненности или наличие эмульсии) в интервалах, определенных в таблице периодического обслуживания.

9.5.1 Проверка уровня масла ②

1. Установите ATV на ровное место.

Примечание

Уровень масла проверяется на холодном двигателе.

2. Выкрутите болт проверки ① уровня трансмиссионного масла и затем проверьте уровень масла в заднем редукторе.

Примечание

Уровень масла ③ должен быть по краю отверстия проверки ②.

3. Если масло ниже края отверстия проверки, открутите болт заправки ④ трансмиссионного масла и долейте до правильного уровня.
4. Установите болт заправки и проверки уровня масла и затяните их с усилием затяжки, регламентированным спецификацией.

Моменты затяжки:

- Болт контроля уровня трансмиссионного масла: 10 Н×м (1,0 кгс×м).

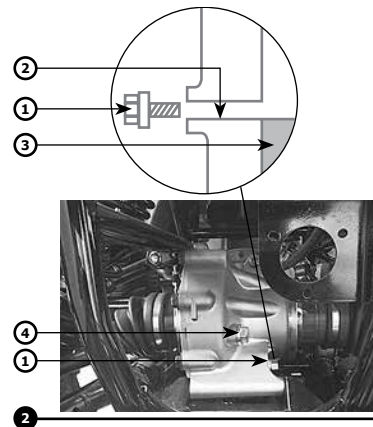

- Болт заправки трансмиссионного масла: 23 Н×м (2,3 кгс×м).

9.5.2 Замена масла в заднем редукторе ①

1. Установите ATV на ровном месте.
2. Установите поддон под задний редуктор, чтобы собрать отработанное масло.
3. Удалите болт заправки ⑥ и проверки уровня масла и сливной болт трансмиссионного масла ⑦, чтобы слить отработанное масло из редуктора.
4. Установите сливной болт и затем затяните усилием затяжки, регламентированным спецификацией.
5. Залейте рекомендуемое трансмиссионное масло ⑤ по краю отверстия проверки ⑦, как показано.
6. Установите болт заправки и проверки уровня масла и затяните их с усилием затяжки, регламентированным спецификацией.
7. Проверьте редуктор на наличие утечки. Если масло просачивается, установите причину.

Момент затяжки:

- Болт слива трансмиссионного масла: 23 Н×м (2,3 кгс×м).
- Рекомендованное масло: API, SAE 80W90 трансмиссионное гипоидное масло; при замене — 0,29 л, в новом редукторе — 0,30 л.

9.6 Масло переднего редуктора

Передний редуктор должен быть проверен перед каждой поездкой. Если найдена какая-либо утечка масла, обратитесь к дилеру для проверки и ремонта ATV. Также должен быть проверен уровень трансмиссионного масла и его состояние (степень загрязненности или наличие эмульсии) в интервалах, определенных в таблице периодического обслуживания.

9.6.1 Проверка уровня масла

1. Установите ATV на ровное место.

✍ Примечание

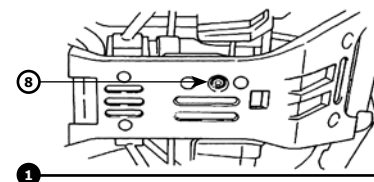
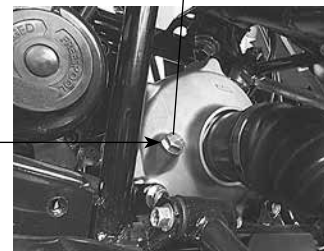
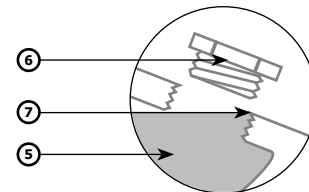
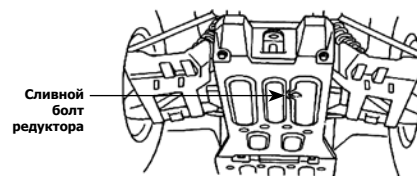

2. Уровень масла проверяется на холодном двигателе.
2. Выкрутите болт заправки масла и затем проверьте уровень масла в переднем редукторе.

☑ **Примечание**

Уровень масла должен быть по краю отверстия проверки.

3. Если масло ниже края заправочного отверстия, добавьте масло рекомендуемого типа, чтобы поднять уровень до правильного.
4. Установите болт заправки и затяните его с усилием затяжки, регламентированным спецификацией.

9.6.2 Замена масла в переднем редукторе

1. Установите ATV на ровном месте.
2. Установите поддон под передний редуктор, чтобы собрать отработанное масло.
3. Удалите болт заправки масла и сливной болт трансмиссионного масла, чтобы слить отработанное масло из редуктора.
4. Установите сливной болт и затем затяните с усилием затяжки, регламентированным спецификацией.
5. Залейте рекомендуемое трансмиссионное масло по краю отверстия проверки, как показано на рисунке.
6. Установите болт заправки масла и затяните его с усилием затяжки, регламентированным спецификацией.
7. Проверьте редуктор на наличие утечки. Если масло просачивается, установите причину.

Момент затяжки:

- Болт контроля уровня трансмиссионного масла: 23 Н×м (2,3 кгс×м)
 - Болт слива трансмиссионного масла: 10 Н×м (1,0 кгс×м)
- Рекомендованное масло: API, SAE 80W90 трансмиссионное гипоидное

масло; при замене — 0,29 л, в новом редукторе — 0,33 л.

9.7 Контроль уровня антифриза и заправка ①

Установите ATV на ровное место. Когда двигатель холодный, откройте крышку под передним багажником и проверьте уровень охлаждающей жидкости в радиаторе и резервуаре, который должен находиться между максимальной и минимальной меткой. Если уровень низок, удалите крышку бачка антифриза и залейте антифриз или дистиллированную воду до максимального уровня (стандартная концентрация 50 %).

📌 **Примечание**

Полная емкость антифриза 2 080 ±20 см³
(Радиатор — 1,78 л; расширительный бачок — 0,3 л).

9.7.1 Замена антифриза

1. Установите ATV на ровное место.
2. Поместите контейнер под двигателем и затем снимите патрубок антифриза.

⚠ **Предупреждение**

ВОЗМОЖНАЯ ОПАСНОСТЬ: Открытие крышки радиатора, когда двигатель и радиатор еще горячие.

ЧТО МОЖЕТ ПРОИЗОЙТИ: Вы можете получить ожог от горячей жидкости и пара, который находится под давлением.

КАК ИЗБЕЖАТЬ ОПАСНОСТИ: Подождите, когда двигатель остынет, прежде чем открывать крышку радиатора. Всегда закрывайте крышку тряпкой. Сравните остаточное давление, прежде чем полностью удалить крышку.

3. Снимите передний багажник, откройте переднюю панель под багажником.
4. Снимите крышку радиатора ①.
5. Снимите крышку расширительного бачка ②.

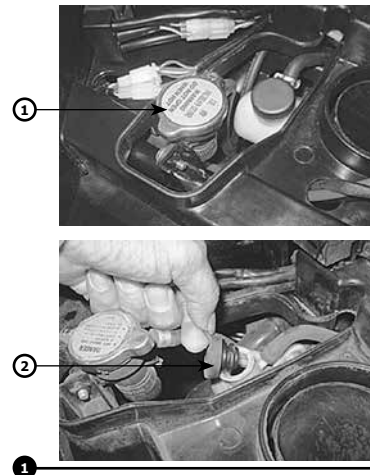

6. Отсоедините шланг сбоку расширительного бачка и слейте антифриз из бачка.
7. После слива антифриза полностью промойте систему охлаждения чистой водой.
8. Подсоедините шланг к расширительному бачку.
9. Залейте рекомендуемый антифриз в бачок до максимального уровня **2** и затем установите крышку резервуара.
10. Залейте рекомендуемый антифриз в радиатор медленно до максимального уровня.
11. Запустите двигатель, проверьте циркуляцию охлаждающей жидкости в радиаторе.
12. Добавьте антифриз в радиатор до полного уровня, если уровень охлаждающей жидкости снижается.
13. Остановите двигатель, установите крышку радиатора, переднюю панель и передний багажник.

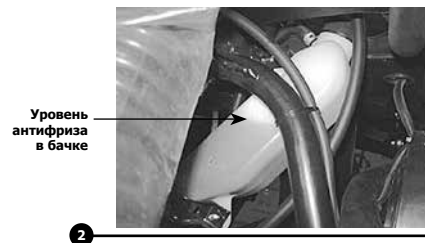

9.8 Осмотр свечи зажигания **3**

Стандартная свеча — NGK CR7E

1. Выкрутите свечу.
2. Проверьте свечу зажигания в части износа электродов, нагара и трещин.
3. Удалите нагар с помощью проволочной щетки.
4. Измерьте зазор **1** между электродами: 0,8–0,9 мм
Прежде чем установить свечу зажигания, проверьте размеры, межэлектродный зазор с помощью щупа и отрегулируйте на соответствие спецификации. При монтаже свечи зажигания проверьте состояние прокладки или используйте новую прокладку. Вытрите грязь на резьбе и затяните свечу с усилием затяжки, регламентированным спецификацией.

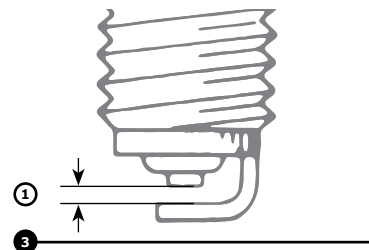

- зазор между электродами: 0,8 мм
- момент затяжки свечи: — 19 Н×м (1,9 кгс×м)

✍ **Примечание**

Белый цвет центрального электрода и изолятора свечи зажигания может указывать на подсос воздуха при впуске или на проблему настройки карбюратора.

9.9 Очистка воздушного фильтра

✍ **Примечание**

На дне корпуса воздушного фильтра есть отверстие, в котором собирается грязь, пыль или вода. Всегда очищайте корпус воздушного фильтра, когда чистите фильтрующий элемент воздушного фильтра.

9.9.1 Чистка/замена фильтрующего элемента воздушного фильтра ①

1. Снимите сиденье.
2. Удалите крышку ① воздушного фильтра, открыв 6 зажимов ⚙.
3. Удалите фильтрующий элемент ② воздушного фильтра.
4. Вымойте элемент аккуратно в растворителе либо в специальном средстве.
5. Выжмите лишний растворитель из фильтра и дайте ему высохнуть. Не крутите фильтрующий элемент при сжатии.
6. Осмотрите элемент, если поврежден, замените его.
7. Налейте немного специального масла на элемент так, чтобы масло равномерно распределилось по фильтрующему элементу.
8. Повторно установите элемент в направляющую рамку.
9. Установите элемент в корпус и закройте крышкой, зафиксируйте ее зажимами.

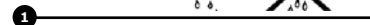
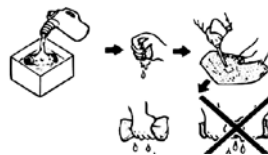
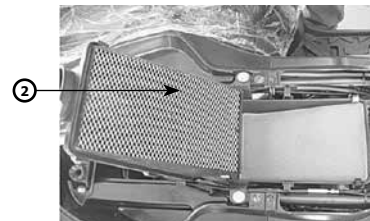
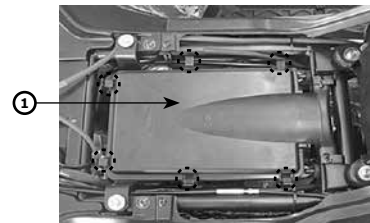

☑ **Примечание**

1. Мойте фильтрующий элемент воздушного фильтра каждые 20–40 часов работы двигателя. Чистка, мойка и смазка должны выполняться чаще, если ATV используется в чрезвычайно пыльных или грязных условиях.
2. При очистке фильтрующего элемента проверьте:
 - a) отверстие для забора воздуха для устранения любых посторонних предметов,
 - b) резиновый патрубок от корпуса воздушного фильтра к карбюратору,
 - c) патрубок от карбюратора к головке,
 - d) все детали и уплотнители, обеспечивающие герметичность воздушного фильтра.
3. Затяните все детали надежно, чтобы избежать возможности попадания нефильтрованного воздуха в двигатель.
4. Проверьте надежность крепления хомутов на корпусе воздушного фильтра и шлангах идущих от него.

⚠ **Предостережение**

Никогда не запускайте ATV без фильтрующего элемента воздушного фильтра.

⚠ **Предупреждение**

ВОЗМОЖНАЯ ОПАСНОСТЬ: Использование растворителя или бензина для мойки фильтрующего элемента воздушного фильтра.

ЧТО МОЖЕТ ПРОИЗОЙТИ: Растворители или бензин могут загореться или взорваться.

КАК ИЗБЕЖАТЬ ОПАСНОСТИ: Используйте для чистки фильтрующего элемента растворитель — сольвент.

9.10 Настройка карбюратора

Регулировку карбюратора должны выполнять только уполномоченный дилер или станция технического обслуживания. Не пытайтесь выполнить эти процедуры, если у вас нет достаточных знаний

и необходимых инструментов.

⚠ Предостережение

Не выполняйте эти процедуры, когда двигатель горячий. Подложите ткань под карбюратор и протрите насухо любое пролитое топливо. После обслуживания карбюратора проверьте работу рычага дросселя и удостоверьтесь, что все работает правильно, прежде чем управлять ATV.

9.11 Регулировка «холостого хода»

Регулировка оборотов «холостого хода» может быть выполнена владельцем ATV как операция обычного обслуживания. Не пытайтесь выполнить эти процедуры, если у вас нет достаточных знаний и необходимых инструментов.

9.11.1 Регулировка «холостого хода» двигателя ¹

1. Прогрейте двигатель.
2. Поверните регулировочный винт, который отвечает за ограничение хода дроссельной заслонки, по часовой стрелке до легкого упора.
3. Ослабьте винт при вращении его против часовой стрелки 1–½ оборота.
4. Остановите двигатель и проверьте на многофункциональном дисплее режим RPM — об/мин.
5. Запустите двигатель и отрегулируйте винтом регулировки «холостого хода» обороты, приблизительно 1500 ±100 оборотов в минуту.
6. Поверните вспомогательный винт вправо или влево (по часовой или против часовой стрелки) для регулировки оборотов двигателя RPM.



1

7. Для новой регулировки оборотов «холостого хода» используйте винт регулировки холостого хода.

9.12 Проверка переднего дискового тормоза — тормозных колодок/тормозной жидкости ②

9.12.1 Проверьте каждую переднюю тормозную колодку на предмет повреждения и измерьте их остаточную толщину

Если тормозная колодка ① повреждена или если остаточная толщина ② составляет менее чем 1.0 мм, пожалуйста, обратитесь к дилеру, чтобы установить новый комплект тормозных колодок.

9.12.2 Контроль уровня тормозной жидкости

Когда уровень ③ тормозной жидкости приближается к нижней метке, тормозная жидкость должна быть добавлена в емкость ④. Используйте тормозную жидкость только DOT 4. Низкий уровень тормозной жидкости может указать на износ тормозных колодок и/или утечку в тормозной системе. Если уровень тормозной жидкости низок, обязательно проверьте износ тормозных колодок и наличие утечки в тормозной системе.

9.13 Проверка заднего дискового тормоза — тормозных колодок/тормозной жидкости

9.13.1 Проверьте возможные повреждения каждой тормозной колодки, измерьте ее толщину ⑤

Проверяйте работу педали ножного тормоза и левого рычага заднего тормоза перед каждой поездкой. Периодически проверяйте тормозные колодки. Если тормозные колодки ⑤ имеют износ

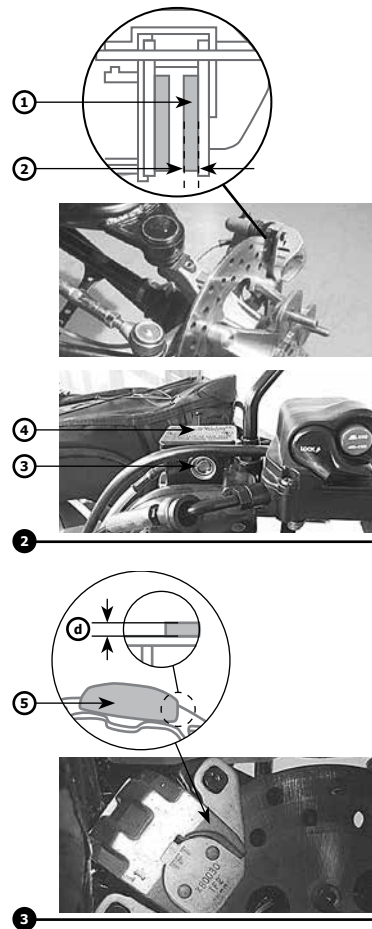

и толщина колодки ④ составляет менее 1,5 мм, обратитесь к дилеру для замены комплекта тормозных колодок.

9.13.2 Контроль уровня тормозной жидкости ①

Когда уровень ① ② тормозной жидкости приближается к нижней метке, тормозная жидкость должна быть добавлена в емкость ④ ③. Используйте тормозную жидкость только DOT 4. Если уровень тормозной жидкости низок, обязательно проверьте износ тормозных колодок и наличие утечки в тормозной системе.

⚠ Предостережение

1. Никогда не допускайте попадания инородного материала (грязь, вода и т. д.) в бачок с тормозной жидкостью.
2. Тормозная жидкость может повредить окрашенные части и пластмассу.

⚠ Предупреждение

ВОЗМОЖНАЯ ОПАСНОСТЬ: Контакт тормозной жидкости с кожей и глазами.

ЧТО МОЖЕТ ПРОИЗОЙТИ: Раздражение кожи и потеря зрения.

КАК ИЗБЕЖАТЬ ОПАСНОСТИ: Не допускайте контакта тормозной жидкости с кожей или глазами.

9.14 Регулировка свободного хода рычага переднего тормоза ②

У рычага переднего тормоза ⑥ люфт (свободный ход) должен быть минимальным, поскольку это — гидросистема. Когда задействуют ручку тормоза, гидравлическое давление к тормозному суппорту должно быть приложено незамедлительно.

Если имеется свободный ход (или мягкие тормоза), проверьте тормозные шланги ⑤ ⑦, главный цилиндр, шунтирующий контур

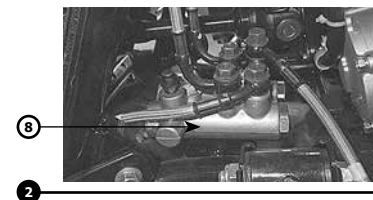
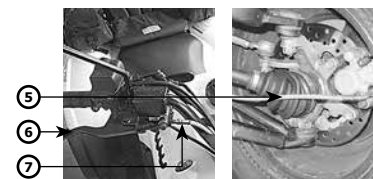
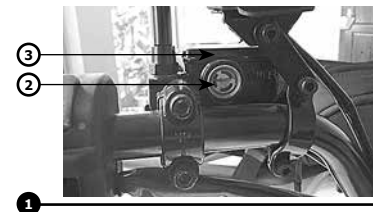
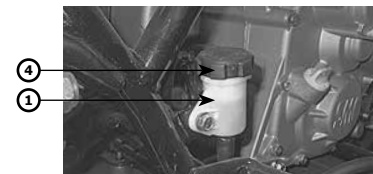

тормоза ⑧. Если имеется какая-либо утечка или повреждение, обратитесь к дилеру немедленно, чтобы проверить тормозную систему.

9.15 Регулировка свободного хода рычага заднего тормоза ⑨

Рычаг заднего тормоза ⑨ должен иметь минимально возможный люфт (свободный ход). Когда задействована ручка тормоза, усилие гидравлического давления к тормозному суппорту должно быть приложено незамедлительно.

Если имеется значительный свободный ход (или мягкие тормоза), проверьте тормозные шланги ⑩ ⑪, главный цилиндр, шунтирующий контур тормоза ⑧. Если имеется какая-либо утечка или повреждение, немедленно обратитесь к дилеру, чтобы проверить тормозную систему.

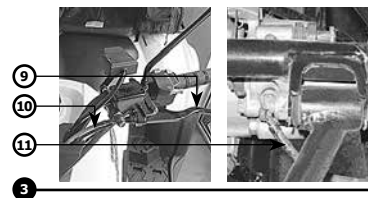

9.16 Проверка/регулирование высоты педали тормоза ④

Верхняя часть педали тормоза ④ должна быть на высоте 58,0 мм от накладки на пол для ноги водителя. Если положение педали тормоза не соответствует указанным требованиям, необходимо обратиться к дилеру для регулировки.

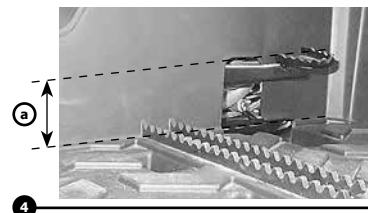

9.17 Проверка стояночного тормоза

Если стояночный тормоз не функционирует должным образом, необходимо провести регулировку стояночного тормоза.

9.17.1 Регулировка рычага парковочного тормоза (незначительная регулировка) ⑤

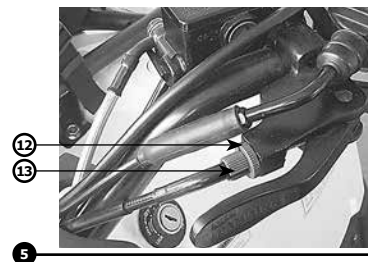

1. Ослабьте контргайку ⑬ регулятора тросика тормоза.
2. Поверните регулятор ⑭ так, чтобы свободный ход был незначительным.
3. После получения лучшего усилия парковки затяните контргайку.

9.17.2 Проверка износа колодок стояночного тормоза

Проверьте износ колодок стояночного тормоза. Если стояночный тормоз не может функционировать должным образом и слышен шум от диска заднего тормоза, замените комплект тормозных колодок в случае необходимости.

9.18 Передние/задние пыльники ШРУСов ①

Передние ① и задние ② пыльники ШРУСов должны быть проверены на наличие повреждений в интервалах, определенных в таблице периодического обслуживания. Проверьте пыльники ШРУСов на наличие разрывов или трещин. Если найдено повреждение, замените их у дилера.

9.19 Концевой выключатель сигнала тормоза ②

Выключатели стоп-сигнала должны быть проверены и в случае необходимости отрегулированы. Выключатель стоп-сигнала ③ для педали тормоза может быть отрегулирован следующим образом.

1. Поверните регулировочную гайку ④, пока выключатель стоп-сигнала не освободится.
2. Поверните регулировочную гайку по часовой стрелке, чтобы стоп-сигнал загорелся раньше.
3. Поверните регулировочную гайку против часовой стрелки, чтобы стоп-сигнал загорелся позже.

🔍 **Примечание**

Выключатель стоп-сигнала должен быть отрегулирован так, чтобы стоп-сигнал загорался непосредственно перед тем, как наступает торможение.

9.20 Контроль приводных тросов и смазка

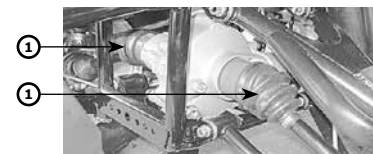

Работа всех тросов и их состояние должны быть проверены перед каждой поездкой. Концы троса нужно смазать в случае необходимости. Если трос поврежден или не перемещается свободно, обратитесь к дилеру для его проверки или замены.

▲ Предупреждение

ВОЗМОЖНАЯ ОПАСНОСТЬ: Поврежденные тросы управления.

ЧТО МОЖЕТ ПРОИЗОЙТИ: Повреждение внешней оболочки троса управления может привести к коррозии троса. Тросы также могут перетереться или согнуться. В результате работа оборудования может быть нарушена и, как следствие, может произойти несчастный случай или авария.

КАК ИЗБЕЖАТЬ ОПАСНОСТИ: Чаще осматривайте тросы. Замените поврежденные тросы. Смажьте оболочку троса внутри и концы троса. Если тросы не работают свободно, обратитесь к дилеру для их замены.

Рекомендуемая смазка: моторное масло SAE 5W30.

9.21 Педаль тормоза, ручка тормоза, смазка

Работа ручки тормоза/педали должна быть проверена перед каждой поездкой и ось вращения на рычаге/педали нужно смазать в случае необходимости.

Рекомендуемая смазка: литиевая смазка.

9.22 Смазка шарниров нижнего и верхнего рычагов

Смажьте ось вращения верхних и нижних рычагов задней подвески (с помощью шприца).

Рекомендуемая смазка: литиевая смазка.

9.23 Смазка рулевого вала

Используйте смазку для рулевого вала.

Рекомендуемая смазка: литиевая смазка.

9.24 Проверка колес, снятие и установка

9.24.1 Осмотр колес

1. Проверьте диски колес на наличие повреждений.
2. Чтобы проверить состояние подшипников переднего колеса, необходимо поднять переднюю часть ATV так, чтобы колеса свободно висели, аналогично проверяются подшипники задних колес.
3. Покачайте вперед-назад за колесо сбоку в верхней части. Если обнаружен чрезмерный боковой люфт, не рекомендуется ездить на транспортном средстве. Чрезмерный люфт может быть вызван износом или повреждением сайлент-блоков рычагов подвески, повреждением колесных подшипников, повреждениями рулевых наконечников или другими повреждениями рулевого управления. Свяжитесь с уполномоченным дилером и исправьте возможные неисправности.

9.24.2 Демонтаж колеса

1. Поднимите ATV при помощи подходящего стенда, чтобы вывесить колесо.
2. Открутите гайки колеса.
3. Снимите колесо в сборе.

9.24.3 Установка колеса

При монтаже колес выполните операции демонтажа в обратной последовательности. Затяните гайки колеса с усилием затяжки, регламентированным спецификацией. Пожалуйста, устанавливайте колеса в соответствии со стрелкой на внутренней боковой поверхности шины, показывающей направление вращения колес.

Момент затяжки гайки колеса:

Передние/задние колеса: 45 Н×м (4,5 кгс×м).

9.25 Обслуживание колес

Давление воздуха в шинах влияет на управляемость ATV и его устойчивость. Проверьте давление воздуха и поддерживайте рекомендуемое давление в шинах перед каждой поездкой.

9.25.1 Контроль давления в шинах

Проверяйте давление в шине с помощью манометра, который находится вместе с комплектом инструментов. Шины должны быть накачены до рекомендованного давления.

Рекомендуемое давление в шинах:

Передние: 35 кПа (0,35 кгс/см²), 5,0 psi.

Задние: 30 кПа (0,30 кгс/см²), 4,3 psi.

9.25.2 Предельный износ протектора шин ①

1. Давление должно проверяться, когда шины холодные.
2. Давление воздуха в шинах должно быть равным с обеих сторон.
3. Никогда не устанавливайте давление в шинах ниже минимума.
4. Превышение давления в шинах относительно максимально допустимого может привести к разрыву шины. Накачивайте шины медленно и аккуратно. Быстрое накачивание может привести к разрыву шин.
5. Периодически проводите осмотр износа протектора шины. Когда остаточная высота протектора ② меньше 3 мм, замените шину.

9.25.3 Замена шин

Пожалуйста, для замены шин обращайтесь в специализированную сервисную станцию или к дилеру. Пожалуйста, устанавливайте колеса в соответствии со стрелкой на боковой поверхности шины, показывающей направление вращения колес.

▲ Предупреждение

ВОЗМОЖНАЯ ОПАСНОСТЬ:

1. Неравное по осям или несоответствующее давление в шинах
2. Неподходящие шины

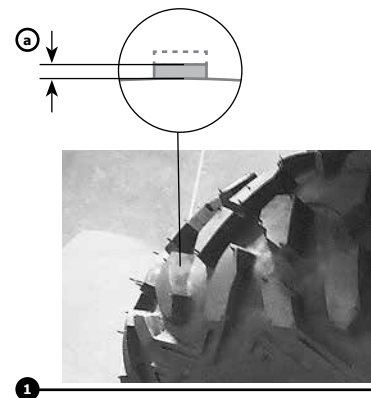

ЧТО МОЖЕТ ПРОИЗОЙТИ: Несоответствующие характеристики влияют на управляемость и устойчивость ATV на дороге. Использование типов/размеров шины (передние/задние), отличных от указанных в руководстве, или несоответствие давления в шинах может оказать негативное влияние на управляемость и устойчивость, увеличивающее риск несчастного случая.

КАК ИЗБЕЖАТЬ ОПАСНОСТИ:

1. Поддерживайте надлежащее давление в каждой шине.
2. Измеряйте давление, когда шины холодные.
3. Поддерживайте равное давление в передних шинах и равное давление в обеих задних шинах.
4. Всегда используйте тип и размер шин, как определено в руководстве для этого транспортного средства.

9.26 Замена передней фары и заднего фонаря

9.26.1 Лампы передней фары ❶

1. Снимите резиновый чехол с обратной стороны корпуса фары.
2. Снимите фиксатор лампы и разъем лампы.
3. Снимите и удалите дефектную лампу из фары.
4. Установите новую лампу и закрепите ее проволоочным фиксатором. Пожалуйста, не берите лампу руками за стеклянную колбу, чтобы предотвратить попадание грязи на стекло.
5. Установите электрический разъем и резиновый чехол.

▲ Предупреждение

ВОЗМОЖНАЯ ОПАСНОСТЬ: Лампа передней фары может быть горячей сразу после выключения.

ЧТО МОЖЕТ ПРОИЗОЙТИ: Вы можете получить ожог или произойдет воспламенение, если лампа коснется чего-то огнеопасного.

КАК ИЗБЕЖАТЬ ОПАСНОСТИ: Подождите, пока лампа не остынет.



до температуры окружающей среды.

✍ **Примечание:**

1. Пожалуйста, возьмите лампу чистым полотенцем/тканью, чтобы предотвратить попадание грязи на стекло лампы. Если какая-либо грязь/масло обнаружены на новой лампе, вытрите грязь/масло спиртом и чистой тканью.
2. Жирные пятна от ваших пальцев также могут вызвать преждевременную неисправность лампы.

9.26.2 Лампа габаритного огня ②

Поверните лампу против часовой стрелки и извлеките ее вместе с разъемом.

1. Извлеките лампу из разъема и установите новую лампу.
2. Установите разъем с лампой в корпус и поверните по часовой стрелке, чтобы повторно установить его.
3. Проверьте функционирование.



②

9.26.3 Лампа указателя поворота

Нажмите и поверните лампу против часовой стрелки, чтобы извлечь ее вместе с разъемом.

1. Снимите резиновый чехол и извлеките лампу из разъема, установите новую лампу.
2. Установите новую лампу с разъемом в фонарь и поверните по часовой стрелке, чтобы установить на место.
3. Проверьте функционирование.

9.26.4 Лампа заднего фонаря/лампа заднего указателя поворота

1. Снимите резиновый чехол.
2. Поверните лампу против часовой стрелки и извлеките вместе с разъемом.
3. Установите новую лампу с разъемом в фонарь и поверните по часовой стрелке, чтобы установить на место.

4. Проверьте функционирование.

9.27 Аккумулятор/система зарядки

Эта модель ATV оборудована герметичным аккумулятором, который не требует какого-либо обслуживания. Не требуется проверять электролит или добавлять дистиллированную воду. Проверьте, в случае необходимости обратитесь к дилеру для проверки аккумулятора.

9.27.1 Новый аккумулятор

Пожалуйста, изучите инструкцию для аккумулятора, которая имеется в комплекте, для первой заправки электролита в аккумулятор. Убедитесь, что аккумулятор полностью заряжен. Чтобы проверить состояние заряда, используйте цифровой вольтметр: стандартное напряжение должно быть более 12,8 В. Пожалуйста, подождите более 20 минут после того, как электролит залит в аккумулятор. Если напряжение меньше 12,8 В, перед использованием, пожалуйста, зарядите аккумулятор в соответствии с инструкцией. Если недостаточно зарядки, зарядите аккумулятор еще раз или замените на новый — обратитесь к дилеру или на сервисную станцию для зарядки аккумулятора или его замены.

А Предупреждение

ВОЗМОЖНАЯ ОПАСНОСТЬ: Возникает во время установки аккумулятора с электролитом.

ЧТО МОЖЕТ ПРОИЗОЙТИ: Электролит содержит серную кислоту. Аккумулятор выделяет взрывчатые газы при зарядке и заправке электролитом.

КАК ИЗБЕЖАТЬ ОПАСНОСТИ:

1. Аккумулятор выделяет ВЗРЫВЧАТЫЕ ГАЗЫ, пожалуйста, размещайте новый аккумулятор с электролитом как можно дальше от источника искр, открытого огня и сигареты. Обеспечьте соответствующую вентиляцию, когда проводится зарядка аккумулятора в замкнутом

- пространстве.
2. Электролит содержит серную кислоту. Возможно попадание электролита на кожу даже через одежду, что может вызвать тяжелые ожоги. Надевайте защитные очки и защитную одежду. Если электролит попал в глаза немедленно промойте проточной водой в течение 15 минут и обратитесь к врачу.

⚠ Предостережение

Этот аккумулятор — герметичный, не требующий никакого обслуживания уровня жидкости. Не пытайтесь удалить уплотнительную крышку, чтобы заполнить аккумулятор; вы можете повредить аккумулятор.

⚠ Предостережение

НЕ ДЕЛАЙТЕ быстрой зарядки аккумулятора. Используйте зарядное устройство в режиме зарядки необслуживаемых аккумуляторов, температура аккумулятора не должна превышать 45 °C. Удалите аккумулятор из ATV при зарядке.

Для аккумулятора модели GTX20L-BS нормальный ток зарядки составляет 1,8 А; зарядка в течение 5–10 ч.

9.27.2 Зарядка аккумуляторной батареи

Рекомендует вам обращаться к дилеру для зарядки аккумулятора. Если вы квалифицированный пользователь, зарядите аккумулятор с помощью зарядного устройства (зарядное устройство постоянного напряжения), пожалуйста, следуйте инструкциям зарядного устройства.

9.27.3 Демонтаж и хранение аккумулятора ①

1. Если ATV не будет использоваться больше одного месяца, снимите аккумулятор, полностью зарядите его и затем поместите в прохладное сухое место на хранение.
2. Если аккумулятор будет храниться больше двух месяцев, проверяйте его, по крайней мере, один раз в месяц и зарядите его в случае необходимости.



①

3. При зарядке или хранении снимите аккумулятор с ATV.

Процедура:

- a) Выключите зажигание, ключ в положение «OFF» — «выключено».
- b) Снимите сиденье.
- c) Отсоедините черный провод (-) от минусовой клеммы.
- d) Отсоедините красный провод (+) от плюсовой клеммы.
- e) Снимите аккумулятор с ATV.
- f) Установите аккумулятор на зарядку или на хранение.

Предостережение

Храните аккумулятор только в прохладном и сухом месте. Не оставляйте на хранение аккумулятор в горячем (более 30 °C) или холодном (менее 0 °C) месте.

9.28 Плавкие предохранители

Коробка с предохранителями ❶ находится в переднем багажном отсеке под передним багажником и крышкой. Для замены предохранителей выполните следующую процедуру:

1. Снимите передний багажник и переднюю крышку.
2. Выключите зажигание, ключ в положение «OFF» — «выключено».
3. Откройте крышку блока предохранителей и удалите сгоревший предохранитель.
4. Установите новый предохранитель.



Название плавкого предохранителя	Мощность
Главный	30,0 А
Передней фары	15,0 А
Полного привода	10 А
Звукового сигнала, зажигания	10,0 А
Входной	10,0 А

Название плавкого предохранителя	Мощность
Запасные	10,0 Аx1
	15,0 Аx1
	30,0 Аx1

9.29 Розетка постоянного тока

Этот ATV оборудован розеткой постоянного тока DC ² для подключения внешних электрических потребителей 12 В. Полная электрическая потребляемая мощность подключаемых устройств не должна превышать 60 Вт. Проверьте напряжение и потребляемую мощность электрических устройств, прежде чем подключать их к розетке.

▲ Предупреждение

ВОЗМОЖНАЯ ОПАСНОСТЬ: Несоответствующие подключаемые электрические устройства могут повредить ваш ATV.

ЧТО МОЖЕТ ПРОИЗОЙТИ: При превышении мощности 60 Вт или при использовании устройства с рабочим напряжением, отличным от 12 В, можно серьезно повредить электрическую систему ATV и подключаемого устройства.

КАК ИЗБЕЖАТЬ ОПАСНОСТИ: Убедитесь, что подключаемые электрические устройства являются соответствующими по характеристикам, прежде чем подключить их к розетке постоянного тока DC.

9.30 Поиск и устранение неисправностей

Проблемы с топливом, компрессией, зажиганием или аккумулятором могут быть причиной плохого запуска и потери мощности. Если при самостоятельной проверке вам не удалось обнаружить неисправность, обратитесь к дилеру или в сервис для тщательного осмотра и ремонта.



▲ Предупреждение

ВОЗМОЖНАЯ ОПАСНОСТЬ: Не проверяйте топливную систему, когда курите или находитесь вблизи открытого пламени.

ЧТО МОЖЕТ ПРОИЗОЙТИ: Воспламенение или взрыв топлива может принести тяжелые повреждения и большой ущерб.

КАК ИЗБЕЖАТЬ ОПАСНОСТИ: Не курите при проверке топливной системы. Убедитесь, что вблизи нет открытого пламени или искр.

9.30.1 Проверочная таблица

Проблема	Возможная причина	Решение проблемы
Двигатель не проворачивается	Низкий заряд батареи или не затянуты клеммы	Замените аккумулятор или закрепите клеммы
	Перегорел предохранитель	Замените перегоревший предохранитель
	Ключ зажигания в положении «OFF»	Поверните ключ в положение «ON»
Двигатель проворачивается, но не заводится или заводится с трудом	Плохой бензин, наличие воды в бензине	Слейте плохой бензин из топливного бака и карбюратора и замените его новым
	Нет бензина в баке	Заправьте бак бензином
	Загрязненная или неисправна свеча зажигания	Проверьте свечу зажигания, замените, если необходимо
	Низкая компрессия	Изношены поршневые кольца или цилиндр. Обратитесь к дилеру для проверки
Двигатель тяжело заводится на горячую	Нет искры в свече зажигания	Проверьте соединение в свечном колпачке
	Засорился воздушный фильтр	Почистите или замените
	Окислились клеммы аккумулятора	Почистите
Двигатель испытывает недостаток мощности	Загрязненная свеча зажигания	Замените
	Свеча загрязнена или неправильно подобрана	Замените
	Неисправная катушка зажигания	Замените
Двигатель испытывает недостаток мощности	Плохое или загрязненное топливо	Замените

Проблема	Возможная причина	Решение проблемы
Двигатель перегревается	Низкий уровень охлаждающей жидкости	Проверьте охлаждающую систему на утечки и долейте охлаждающей жидкости
	Утечка охлаждающей жидкости	Сообщите дилеру о проверке системы охлаждения
	Неисправен датчик вентилятора	Замените
	Загрязнен радиатор	Очистите

9.30.2 Блок-схема для быстрой проверки проблем с запуском двигателя или рабочими характеристиками

1. Топливо



3. Зажигание

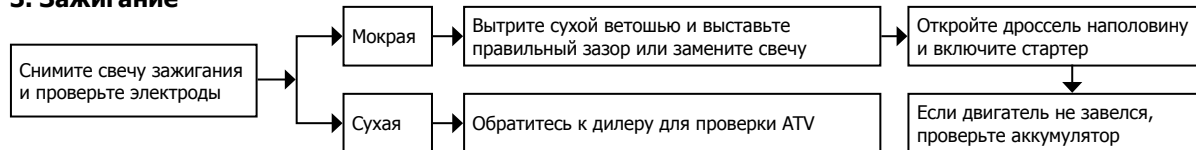

4. Аккумулятор

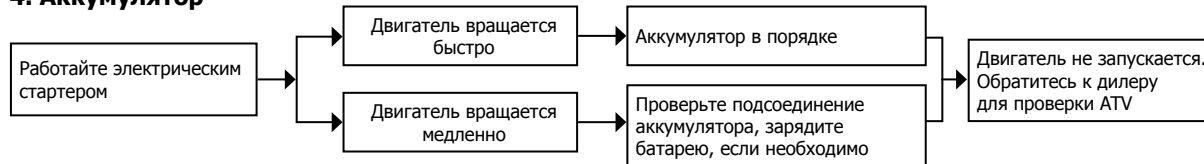

9.30.3 Блок-схема для быстрой проверки проблем с перегревом двигателя



✍ Примечание

Проверяйте показания датчика температуры во время работы. Всякий раз, когда температурный индикатор будет показывать предельный уровень, проверьте следующее:

1. Уровень охлаждающей жидкости.
2. Проверьте чистоту радиатора.
3. Целостность радиатора и расширительного бачка.
4. Проверьте датчик температуры, а также циркуляцию охлаждающей жидкости (проверьте входной, выходной патрубки).
5. Проверьте, работает ли вентилятор охлаждения.

10 Очистка и хранение

10.1 Очистка

Чистите ATV регулярно для защиты поверхности и проверяйте на наличие повреждений, потертостей, утечек масла или тормозной жидкости, что улучшит внешний вид и рабочие характеристики ATV.

1. Закройте конец выхлопной трубы, чтобы предотвратить попадание воды. Затем убедитесь, что свеча и крышка топливного бака закрыты.
2. Если двигатель замаслен, используйте обезжиривающее средство и кисть. Не используйте обезжиривающее средство при мойке ступиц с подшипниками, приводов и осей колес.
3. Используйте только невысокое давление, чтобы убрать грязь.

▲ Предупреждение

Высокое давление воды или воздуха может повредить некоторые части, такие, как колесные подшипники, тормоза, сальники и электрооборудование.

4. Используйте холодную воду для удаления грязи. После того, как грязь будет удалена, вымойте все поверхности теплой водой и мягким моющим средством.
5. Сразу же ополосните ATV чистой водой и протрите чистым полотенцем или впитывающей тканью.
6. Чистите сиденье средством для виниловых обивок, чтобы оно было эластичным и блестящим.
7. Автомобильный воск может использоваться на всех окрашенных и хромированных поверхностях. Избегайте смешивания различных чистящих восков.
8. Когда закончите мойку, заведите двигатель и дайте ему поработать несколько минут. Затем проверьте тормоза.

▲ Предупреждение

ВОЗМОЖНАЯ ОПАСНОСТЬ: Управление с влажными тормозами после мойки.

ЧТО МОЖЕТ ПРОИЗОЙТИ: Влажные тормоза могут снизить тормозную способность, увеличивая шанс несчастного случая.

КАК ИЗБЕЖАТЬ ОПАСНОСТИ: Проверьте тормоза после мытья. Нажмите на тормоза несколько раз на малых скоростях, чтобы за счет трения высушить поверхности.

10.2 Хранение

Перед длительным хранением (60 дней или более) проверьте необходимость ремонта ATV и проведите его.

1. Следуйте всем инструкциям в разделе «Очистка» этой главы.
2. Поверните топливный кран в положение «OFF».
3. Слейте топливо из поплавковой камеры карбюратора путем ослабления сливного болта ①.
4. Добавьте топливный стабилизатор (7,5 мл на каждый литр топлива) в топливный бак.
5. Выполните следующие шаги, чтобы защитить цилиндр, поршневые кольца и т. д. от коррозии:
 - a) Удалите колпачок свечи зажигания и свечу зажигания.
 - b) Вылейте чайную ложку моторного масла (20–25 мл) в отверстие свечи зажигания.
 - c) Установите колпачок свечи зажигания на свечу зажигания и затем поместите свечу на головку цилиндра так, чтобы электроды были заземлены (это исключит зажигание во время следующего шага).
 - d) Проверните двигатель несколько раз стартером (так стенки цилиндра покроются маслом).
 - e) Снимите колпачок со свечи зажигания и затем установите свечу зажигания и свечной колпачок.
6. Смажьте все тросики.
7. Снимите аккумулятор. Убедитесь, что зарядили аккумулятор перед хранением. Не помещайте аккумулятор в горячее или холодное место.
8. Проверьте давление воздуха в шинах и подоприте раму, чтобы поднять все колеса от земли.
9. Вымойте и высушите, а затем натрите воском все окрашенные поверхности ATV.

✍ **Примечание**

Сделайте весь необходимый ремонт до хранения ATV.



11 Информация о сервисе

11.1 Гарантия

Для решения вопросов по гарантийному обслуживанию свяжитесь с вашим дилером.

11.2 Руководство по эксплуатации и набор инструментов

Убедитесь в наличии руководства по эксплуатации и набора инструментов (включающего в себя манометр для проверки давления в шинах, отвертку, свечной ключ). Это руководство и набор инструментов — часть ATV, пожалуйста, держите их в готовности для использования, даже когда ATV сменил владельца. Замена руководства по эксплуатации и набора инструментов доступны у каждого дилера.

11.3 Каталог запасных частей

Каталоги запасных частей доступны у дилера. Рекомендуется использовать только оригинальные части производителя для ремонта.

11.4 Руководство по ремонту

Руководство по ремонту написано для профессионального технического персонала. Пожалуйста, всегда обращайтесь в квалифицированную сервисную станцию, чтобы выполнить механический ремонт/работы по обслуживанию, которые предусмотрены (рекомендованы) в руководстве по эксплуатации.

11.5 Специальные инструменты

Специальные инструменты доступны у каждого дилера. Надлежащие специальные инструменты необходимы для полной и точной настройки и сборки.

11.6 Аксессуары и принадлежности

Аксессуары и принадлежности в продаже у каждого дилера.

11.7 Отчеты

Для хороших рабочих характеристик ATV, необходимо осуществлять периодические проверки и обслуживание.

11.8 Предпродажная подготовка

Дилер или станция технического обслуживания соберут и осмотрят ATV согласно следующему контрольному списку, прежде чем поставить клиенту.

Наименование части	Необходимо проверить
Внешний вид	Проверьте полностью внешнее состояние и исправность, любые поверхностные повреждения или недостающие части
Аккумулятор	Заполните электролитом или зарядите батарею должным образом
Клапана	Проверьте зазоры клапанов и натяг цепи ГРМ (в случае необходимости)
Свеча зажигания	Проверьте зазор
Карбюратор	Проверьте холостые обороты, синхронизацию и стартер
Топливная линия	Проверьте целостность и правильность установки топливных шлангов и убедитесь, что хомуты надежны, установлены в правильных местах, шланги не имеют повреждений
Уровень масла	Проверьте уровень моторного масла, трансмиссионного масла в редукторах
Охлаждающая жидкость	Проверьте уровень охлаждающей жидкости в расширительном бачке, проверьте радиатор, когда двигатель холодный
Тросы приводные	Проверьте правильность установки и свободный ход тросики на дросселе, тормозе
Переключение передач	Проверьте работу
Тормоза	Проверьте работу, свободный ход, уровень жидкости и работу стояночного тормоза
Колеса	Проверьте давление в шинах, вращение колес и затяжку колесных гаек
Рулевое управление	Проверьте работу рулевого управления, сходжение колес
Подвеска	Проверьте работу и настройку
Крепёжные части	Проверьте направление фары. Проверьте все незакрепленное и отсутствующее оборудование

Наименование части	Необходимо проверить
Электрооборудование	Проверьте все лампочки и переключатели. Проверьте панель управления на должное функционирование
По окончании	Проверьте и исправьте любое повреждение и недостающие части. Перепроверьте и затяните все шурупы, гайки, болты. Проверьте работу и любой посторонний шум или действие. Проверьте наличие руководства, набора инструментов, манометра для проверки давления в шинах. Сделайте последнюю запись о владельце ATV и ведите записи об обслуживании

12 Спецификация

12.1 Общее техническое описание

Наименование параметра	Значение параметра	
	Baltmotors Jumbo 700	Baltmotors Jumbo 700 MAX
Размеры, мм:		
длина	2 125	2 340
ширина	1 230	1 235
высота	1 260	1 280
Высота по сидение	930	930
База колес	1 300	1 490
Максимальный дорожный просвет	300	300
Основной вес, кг:		
сухой	320	344
в снаряженном состоянии	336	360
Максимальная нагрузка	250	250
Тип двигателя	4-тактный с жидкостным охлаждением SOHC	
Расположение цилиндра	С вертикально расположенным цилиндром	
Объем двигателя	675 см ³	
Диаметр × ход поршня	100 × 86 мм	
Степень сжатия	9,5 : 1	
Максимальная мощность, кВт/л.с. (мин.-1)	36,5кВт (49,64 л.с.) при 6 500 об/мин	
Для двигателя с инжектором	37,1 кВт (50,5 л.с.)	
Максимальный крутящий момент, N*m (мин.-1)	57 Н*м при 5 500 об/мин	
Система запуска	Электрический стартер	
Система смазки	Смазка разбрызгиванием под давлением	
Тип масла для двигателя:	SAE10W40 класса MA по стандарту JASO	
Количество:		
без замены масляного фильтра	2,2 л	
с заменой масляного фильтра	2,5 л	
Ограничение максимальных оборотов	7500 +/- 100 об/мин: з.х. — 15 км/ч	
Карбюратор, тип	BSR 42	
Производитель	MIKUNI	

Наименование параметра	Значение параметра	
	Baltmotors Jumbo 700	Baltmotors Jumbo 700 MAX
Свеча зажигания: Тип/производитель Зазор между электродами	CR7E NGK 0,8 мм	
Масло для заднего редуктора: Количество масла при замене	Гипоидное масло SAE80W90 GL-5 0,29 (0,3) л	
Масло для переднего редуктора: Количество масла при замене	Гипоидное масло SAE80W90 GL-5 0,29 (0,33) л	
Воздушный фильтр	Сменный элемент из поролона, пропитанный в масле	
Система охлаждения	Антифриз 35 °С, 2,08 л, концентрация 50 % Расширительный бачок — 0,3 л	
Тип топлива Объем топливного бака	Только неэтилированный бензин, ОЧ-95 24 л	
Сцепление	Мокрого типа/Центробежное, автоматическое	
Трансмиссия: Тип трансмиссии Управление Тип первичной передачи Тип вторичной передачи	Автоматическая, вариатор CVT Управление КП с правой стороны Ремень вариатора Карданный вал	
Рама	Стальная трубчатая	
Шины: Размер/Давление в шинах /Тип	Передние: Размер: AT25×8-12; AT26×8-12; Тип: бескамерные (для 12") Размер: AT26×8-14; Тип: бескамерные (для 14") Задние: Размер: AT25×10-12; AT26×10-12; Тип: бескамерные (для 12") Размер: AT26×10-14; Тип: бескамерные (для 14")	

Наименование параметра	Значение параметра	
	Baltmotors Jumbo 700	Baltmotors Jumbo 700 MAX
Тормоза Передний тормоз/Тип Управление Задний тормоз/Тип Управление	Два дисковых тормозных механизма Привод от правой руки Один дисковый тормозной механизм Привод от левой руки и правой ноги	
Подвеска: Передняя подвеска/ход Задняя подвеска/ход	Двойной рычаг/153 мм Двойной рычаг/209 мм	
Амортизаторы: Передний амортизатор Задний амортизатор	Пружина /масляный амортизатор Пружина /масляный амортизатор	
Приборы освещения: Напряжение лампочки, мощность x кол-во: Передняя фара Передние габаритные огни Задний /передний указатель поворота Задний фонарь (габарит/тормоз)	12 В, 35 Вт × 2 шт 12 В, 5 Вт × 2 шт 12 В, 10 Вт × 2шт 12 В, 18 Вт/21 Вт	

13 Приложение

13.1 Руководство для настройки многофункциональной приборной панели

Для переключения функций дисплея вперед используйте кнопку [MODE].

Для переключения функций дисплея назад используйте кнопку [RESET].

Для обнуления отображаемого параметра на панели зажмите и удерживайте кнопку [RESET].

Не все параметры могут быть обнулены.

1. Для обнуления пробега [TRIP1] выберите на панели данную функцию.



Зажмите и удерживайте кнопку [RESET] до обнуления пробега [TRIP1].



2. Для обнуления пробега [TRIP2] выберите на панели данную функцию.



Зажмите и удерживайте кнопку [RESET] до обнуления пробега [TRIP2].



3. Для обнуления средней скорости [AVG SPD], выберите на панели данную функцию.

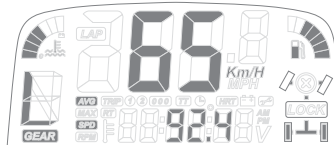

Зажмите и удерживайте кнопку [RESET] до обнуления средней скорости [AVG SPD].

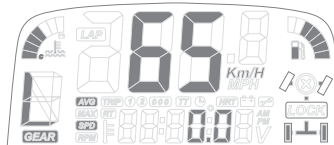

4. Для обнуления счетчика времени поездки [RT] выберите на панели данную функцию.



Зажмите и удерживайте кнопку [RESET] до обнуления счетчика времени поездки [RT].



5. Для обнуления показаний максимальной скорости [MAX SPD] выберите на панели данную функцию.

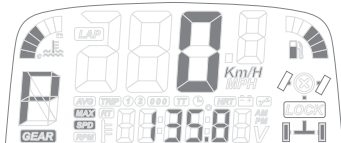

Зажмите и удерживайте кнопку [RESET] до обнуления показаний максимальной скорости [MAX SPD].

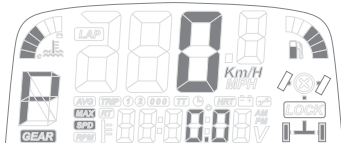

6. Для обнуления показаний максимальных оборотов двигателя [MAX RPM] выберите на панели данную функцию.

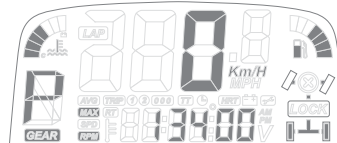

Зажмите и удерживайте кнопку [RESET] до обнуления показаний максимальных оборотов двигателя [MAX RPM].

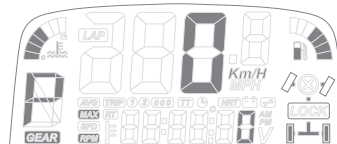

7. Для обнуления показаний максимальной температуры [MAX T] двигателя выберите на панели данную функцию.

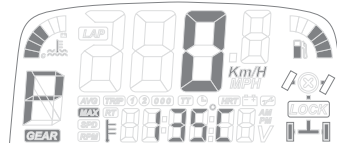

Зажмите и удерживайте кнопку [RESET] до обнуления показаний максимальной температуры двигателя.

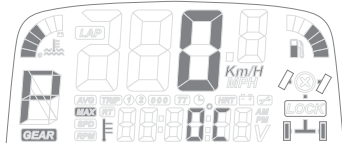

8. Настройка текущего времени и оставшихся моточасов до следующего обслуживания производится в служебном меню панели приборов.
- Зажмите и удерживайте одновременно кнопки [MODE] и [RESET] до перехода в служебное меню.
 - Кнопкой [RESET] выберите формат отображения текущего времени — 12 часов или 24 часа. После выбора формата отображения времени нажмите кнопку [MODE] и перейдите к установке следующего параметра.

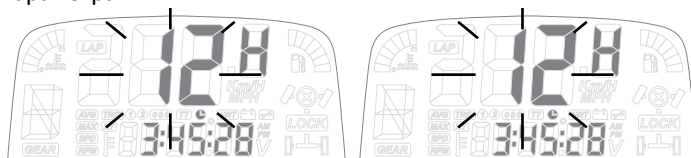

- Кнопкой [RESET] установите часы текущего времени. После установки часов текущего времени нажмите кнопку [MODE] и перейдите к установке следующего параметра.

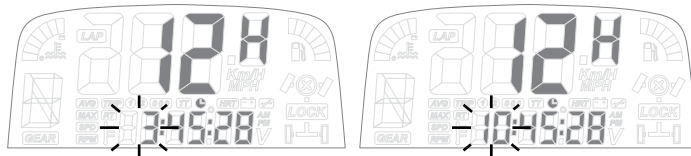

- d) Кнопкой [RESET] установите минуты текущего времени. После установки минут текущего времени нажмите кнопку [MODE] и перейдите к установке следующего параметра.

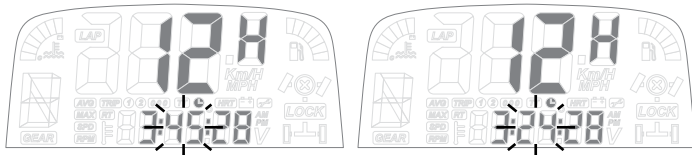

- e) Кнопкой RESET выберите режим отображения скорости. В километрах в час [Km/H] или милях в час [MPH]. После установки режима отображения скорости нажмите кнопку [MODE] и перейдите к установке следующего параметра.

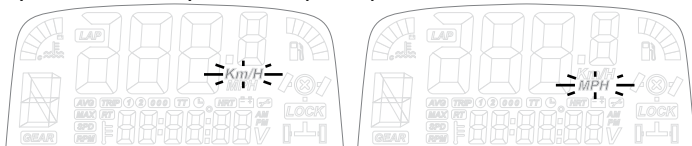

- f) Кнопкой [RESET] установите сотни часов до следующего сервисного обслуживания. После установки сотен часов до следующего обслуживания нажмите кнопку [MODE] и перейдите к установке следующего параметра.

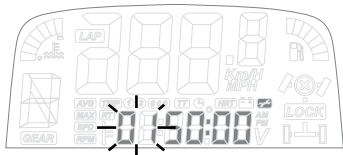

- g) Кнопкой [RESET] установите десятки часов до следующего сервисного обслуживания. После установки десятков часов до следующего обслуживания нажмите кнопку [MODE] и перейдите к установке следующего параметра.

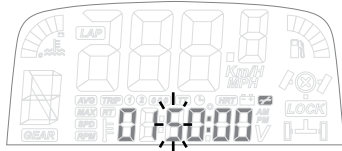

Время до следующего сервисного обслуживания может быть установлено от 0010:00 до 1000:00

- h) Для выхода из служебного меню зажмите и удерживайте кнопку [MODE] до выхода из меню.
- i) Для отображения на панели установленного времени до ближайшего сервисного обслуживания выберите на панели функцию отображения обратного отсчета до ближайшего обслуживания.

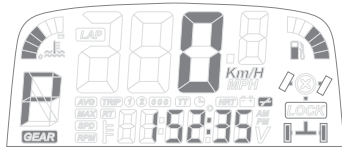

Зажмите и удерживайте кнопку [RESET] до появления на панели установленного времени. После этого на экране перестанет мигать символ о необходимости проведения сервисного обслуживания.

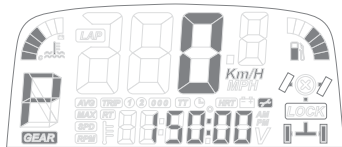

14 Положение о гарантии

14.1 Общие положения

На проданное транспортное средство (мотовездеход — далее ТС) устанавливается гарантийный срок эксплуатации в течение 24 (двадцати четырех) месяцев с момента продажи или 5 000 (пять тысяч) км пробега или 300 (триста) моточасов в зависимости от того, какое из указанных событий наступит раньше. Продавец обязуется во время гарантийного периода бесплатно отремонтировать или заменить все детали, узлы и агрегаты, неисправные в результате производственного дефекта или брака материала.

14.2 Гарантия не распространяется:

- 14.2.1 На детали и системы двигателя, вышедшие из строя в результате перегрева, воздействия воды, масляного голодания, длительной работы на предельных режимах и других причин, не предусмотренных руководством по эксплуатации, — при исправных системах охлаждения и смазки.
- 14.2.2 На детали и системы, подвергающиеся износу, зависящему от:
- качества топлива и смазочных материалов,
 - состояния фильтров и питающих трубопроводов, попадания посторонних предметов в двигатель,
 - состояния узлов и деталей, обеспечивающих безаварийную работу двигателя и других агрегатов, которые должны были быть проверены при периодических осмотрах, предусмотренных данным руководством по эксплуатации,
 - интенсивности условий эксплуатации и стиля вождения владельца ТС.
- 14.2.3 На расходные детали и детали, подвергающиеся износу, зависящему от стиля, интенсивности и условий эксплуатации — тормозные колодки, тормозные диски, шины и диски колес, патрубки, шланги, тросы, амортизаторы, сиденье, аккумулятор, подшипники,

резинометаллические соединения, пыльники, зеркала, рычаги, багажник и его крепления, ремень вариатора, ведущий и ведомый шкивы вариатора, сцепление и его части, шаровые опоры, рулевые наконечники, крестовины, элементы защиты днища, предохранители, свечи зажигания, фильтры, заправочные жидкости, прокладки различных типов, расходные материалы. А также на полуоси со ШРУСами (являются предохранителем от поломки редуктора при высоких нагрузках).

- 14.2.4 На любые повреждения ТС, возникшие в результате преодоления водных преград или загрязнения деталей и узлов (без своевременной очистки), или наезда на препятствие.
- 14.2.5 На ТС, на котором был заменен спидометр, или на котором показания счетчиков километража или моточасов невозможно прочитать, или показания были скорректированы (при отсутствии отметки в руководстве по эксплуатации).
- 14.2.6 На ТС, которые подвергались ремонту вне специализированной сервисной станции, неквалифицированному ремонту, некачественному ремонту.
- 14.2.7 На любые повреждения пластиковых, стеклянных, резиновых, бумажных, матерчатых деталей.
- 14.2.8 На последствия от воздействия на ТС внешних факторов, таких, как хранение ТС в несоответствующих условиях, мытье мойкой высокого давления, удары камней, промышленные выбросы, смолистые осадки деревьев, соль, град, шторм, молния, стихийные бедствия или другие природные и экологические явления, а также акты вандализма и другие неконтролируемые действия.
- 14.2.9 На ТС, в конструкцию которого были внесены несогласованные

- с продавцом изменения (в т.ч. установлены шины другого размера) либо изменены VIN или № двигателя.
- 14.2.10 На повреждения ТС в результате аварии, если она не произошла в результате технических неисправностей.
- 14.2.11 На ТС, используемые в спортивных соревнованиях, в коммерческих целях, а также вышедшие из строя в результате перегрузки.
- 14.2.12 На ТС, не прошедшие очередное техническое обслуживание (периодичность см. в руководстве по эксплуатации).
- 14.2.13 На ущерб в результате неполного или несоответствующего обслуживания (пренебрежение ежедневным или периодическим осмотром и ТО, значительное превышение, более 10% пробега между плановыми ТО и т.п.).
- 14.2.14 На любые дефекты ТС, подвергающиеся устранению регулировкой (регулировка карбюратора, балансировка колес, регулировка рулевого управления, прокачка тормозной системы, регулировка тормозов, регулировка направления световых пучков фар и т.п.).
- 14.2.15 На посторонние звуки, шумы, скрипы, вибрации ТС, которые не влияют на характеристики и работоспособность ТС.
- 14.2.16 На детали и системы, вышедшие из строя в результате износа.
- 14.2.17 На дополнительно установленное оборудование и аксессуары (в том числе лебедку, подогрев рукояток и курка).
- 14.2.18 При использовании неоригинальных запасных частей.
- 14.2.19 На легкое просачивание масла или других жидкостей сквозь изоляцию, не вызывающее изменения уровня жидкостей.
- 14.2.20 На последствия от эксплуатации неисправного ТС.
- 14.2.21 Гарантия на блок зажигания (CDI), катушку зажигания, выпрямитель,

звуковой сигнал, спидометр, реле, датчики всех типов электрические ограничивается до 12 (двенадцати) месяцев со дня реализации ТС через розничную сеть.

Устранение недостатков, которые возникли по перечисленным причинам, оплачивается владельцем.

Не подлежат возмещению затраты, произведенные владельцем, связанные с поломкой ТС, на:

- техническую помощь;
- эвакуацию и транспортировку ТС;
- компенсацию причиненных неудобств и коммерческих потерь;
- аренду и покупку другой техники.

14.3 Порядок реализации гарантийных обязательств

Для рассмотрения претензии покупателю необходимо прибыть с транспортным средством на станцию технического обслуживания, которая уполномочена производителем выполнять гарантийное обслуживание приобретенного ТС. Предварительно необходимо записаться у мастера станции по телефону.

Устранение недостатков, возникших по вине завода-изготовителя, при наличии на складе продавца необходимых запчастей производится в разумный срок, не превышающий десяти дней, а при отсутствии таковых — в срок, не превышающий сорока пяти дней.

14.4 Сервисный лист

Владелец _____

Модель _____ VIN _____

№ двигателя _____

Наименование предприятия
продавца _____

_____ Печать _____ Дата _____

Талоны технического обслуживания

Сервис через 20 ч или 300 км пробега в зависимости от того, что наступит раньше.	Сервис через 60 ч или 1 000 км пробега в зависимости от того, что наступит раньше	Сервис через 120 ч или 2 000 км пробега в зависимости от того, что наступит раньше	Сервис через 180 ч или 3 000 км пробега в зависимости от того, что наступит раньше	Сервис через 240 ч или 4 000 км пробега в зависимости от того, что наступит раньше	Сервис через 300 ч или 5 000 км пробега в зависимости от того, что наступит раньше
Обслуживание выполнено после пробега _____ км	Обслуживание выполнено после пробега _____ км	Обслуживание выполнено после пробега _____ км	Обслуживание выполнено после пробега _____ км	Обслуживание выполнено после пробега _____ км	Обслуживание выполнено после пробега _____ км
Штамп предприятия, проводившего ТО	Штамп предприятия, проводившего ТО	Штамп предприятия, проводившего ТО	Штамп предприятия, проводившего ТО	Штамп предприятия, проводившего ТО	Штамп предприятия, проводившего ТО
Дата _____	Дата _____	Дата _____	Дата _____	Дата _____	Дата _____
Подпись _____	Подпись _____	Подпись _____	Подпись _____	Подпись _____	Подпись _____

Отметка о замене спидометра _____

14.5 Гарантийный талон

Выдается покупателю транспортного средства.

Данные продавца транспортного средства

Название компании:	
Адрес компании:	
Название салона:	
Адрес салона:	
Телефон:	Дата продажи:

Данные покупателя транспортного средства

Ф.И.О.	Возраст
Адрес:	
Телефон:	Электронная почта:

Данные о транспортном средстве

Модель:		
VIN		№ двигателя:

Покупатель подтверждает, что продавец:

- передал покупателю транспортное средство и Руководство по эксплуатации;
- разъяснил покупателю условия положения о гарантии, сроки и значение необходимого планового обслуживания;
- провел инструктаж по технике безопасного использования и правилам управления транспортного средства.

Претензий к внешнему виду транспортного средства покупатель не имеет.

Подпись Покупателя

Подпись Продавца

Дата « ____ » _____ 20__ г.

Штамп торгующей
организации

Гарантийный талон заполняется Продавцом

14.6 Гарантийный талон

Остается у продавца транспортного средства.

Данные продавца транспортного средства

Название компании:	
Адрес компании:	
Название салона:	
Адрес салона:	
Телефон:	Дата продажи:

Данные покупателя транспортного средства

Ф.И.О.	Возраст
Адрес:	
Телефон:	Электронная почта:

Данные о транспортном средстве

Модель:		
VIN		№ двигателя:

Покупатель подтверждает, что продавец:

- передал покупателю транспортное средство и Руководство по эксплуатации;
- разъяснил покупателю условия положения о гарантии, сроки и значение необходимого планового обслуживания;
- провел инструктаж по технике безопасного использования и правилам управления транспортным средством.

Претензий к внешнему виду транспортного средства покупатель не имеет.

Подпись Покупателя

Подпись Продавца

Дата « ____ » _____ 20__ г.

Штамп торгующей
организации

Гарантийный талон заполняется Продавцом

14.7 Регистрационная карта

Возвращается дистрибьютору.

Данные продавца транспортного средства

Название компании:	
Адрес компании:	
Название салона:	
Адрес салона:	
Телефон:	Дата продажи:

Данные покупателя транспортного средства

Ф.И.О.	Возраст
Адрес:	
Телефон:	Электронная почта:

Данные о транспортном средстве

Модель:	
VIN	№ двигателя:

- Покупатель подтверждает, что продавец:
- передал покупателю транспортное средство и Руководство по эксплуатации;
 - разъяснил покупателю условия положения о гарантии, сроки и значение необходимого планового обслуживания;
 - провел инструктаж по технике безопасного использования и правилам управления транспортного средства.
- Претензий к внешнему виду транспортного средства покупатель не имеет.

Подпись Покупателя

Подпись Продавца

Дата « ____ » _____ 20__ г.

Штамп торгующей
организации

Регистрационная карта заполняется Продавцом

Настоящим, в соответствии с требованиями Федерального закона «О персональных данных» № 152-ФЗ от 27.07.2006 г., я, гражданин (Ф.И.О.) _____ даю согласие продавцу _____

на обработку моих персональных данных, указанных мною в настоящем документе, в целях постановки транспортного средства на гарантию. Обработка персональных данных осуществляется продавцом на бумажном или электронном носителех с использованием и без использования средств автоматизации. Согласие действует в течение гарантийного срока на транспортное средство. Порядок отзыва согласия на обработку персональных данных мне известен.

Подпись _____ / _____ /

Дата « _____ » _____ 20 _____ г.
