



# Руководство по эксплуатации ДУХОВОЙ ШКАФ

OCM8478G / BO4CM4T2-42

### Используемые пиктограммы



Важная информация



Совет

# СОДЕРЖАНИЕ

## **Общие сведения о духовом шкафу**

Введение	4
Панель управления	5
Описание	6
Сенсорный экран	7
Основные дисплеи	8
Дисплей для настройки функций	10
Дисплей режима ожидания	11

## **Начало эксплуатации**

Начало эксплуатации	12
---------------------	----

## **Эксплуатация**

Использование меню со значком «плюс»	14
Отображение клавиатуры	16

## **Использование**

Функция духового шкафа	17
Использование СВЧ-печи	19
Функция СВЧ-печи	21
Использование дополнительных функций	22
Таблица функций	26
Отложенный старт	31
Пошаговое приготовление	32
Дополнительные функции	35
Настройки	39

## **Очистка**

Очистка прибора	41
Очистка паром	41
Снятие и очистка направляющих прутков	42
Замена лампы в духовке	43

## **Устранение неполадок**

Общая информация	44
------------------	----

## **Технические характеристики**

46

## **Защита окружающей среды при утилизации**

Утилизация прибора и упаковки	47
-------------------------------	----

### **Введение**

---

Благодарим вас за выбор этого духового шкафа с функцией СВЧ от компании Asko. Данный прибор отличается простотой эксплуатации и оптимальной дружелюбностью к пользователю. В нем предусмотрен широкий выбор настроек, с помощью которых можно всегда выбрать подходящий метод приготовления пищи.

В настоящем руководстве содержатся рекомендации по максимально эффективной эксплуатации духового шкафа. В дополнение к сведениям об эксплуатации духового шкафа в нем содержится информация общего характера, которая может оказаться полезной при пользовании прибором.



**Перед использованием прибором внимательно прочтите отдельный документ с инструкциями по безопасности!**

**Внимательно ознакомьтесь с руководством перед использованием прибором и храните руководство в надежном месте для дальнейшего ознакомления.**

Инструкции по установке поставляются отдельно.

## Панель управления

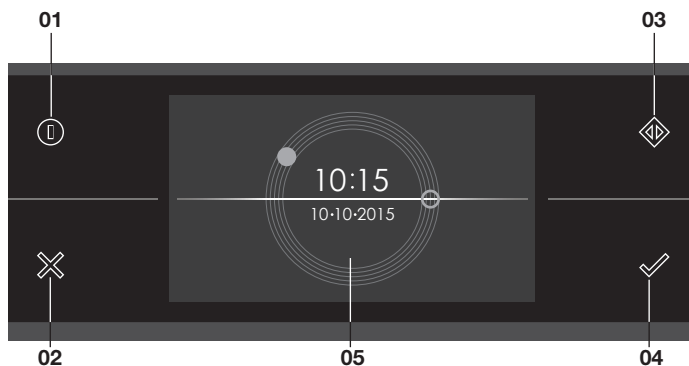

01. Кнопка включения/выключения, используется для:

- включения прибора;
- перехода в режим ожидания;
- выключения прибора. Удерживайте кнопку включения/выключения, пока прибор не выключится.

02. Кнопка X, используется для:

- перехода на шаг назад в меню;
- закрытия всплывающего окна или выбора в нем варианта «Нет»;
- закрытия или отмены меню или функции.

03. Быстрый старт; используется для:

- непосредственного включения функции микроволновой печи (из меню старта, меню «Экстра», или меню различных функций). Дополнительное время добавляют путем более частого касания к дисплею. Мощность СВЧ-излучения и дополнительное время для приготовления можно отрегулировать в меню настроек.

04. Кнопка подтверждения, используется для:

- подтверждения настроек;
- запуска функции;
- закрытия всплывающего окна или выбора в нем варианта «Да».

05. Сенсорный экран/дисплей

# ОБЩИЕ СВЕДЕНИЯ О ДУХОВОМ ШКАФЕ

## Описание

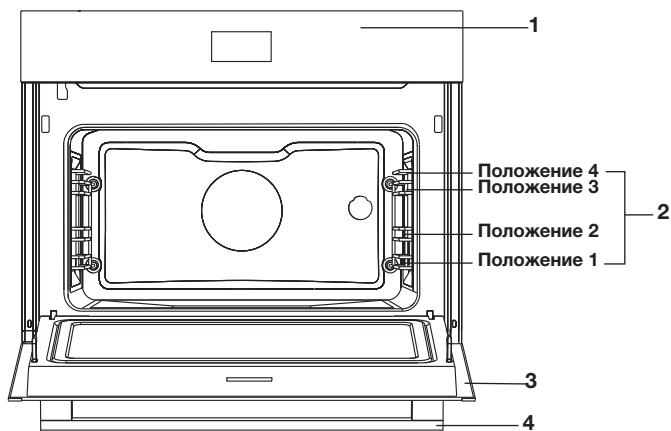

1. Панель управления
2. Положения
3. Дверца духового шкафа
4. Ручка дверцы

### С духовым шкафом поставляются следующие аксессуары:

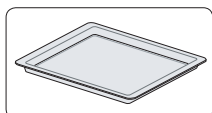

- **противень;** используется для приготовления выпечки и пирогов. Не используйте противень с функциями СВЧ-печи!

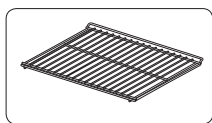

- **решетка;** используется для приготовления блюд на гриле. На решетку также можно поставить кастрюлю или другую емкость с едой. Не используйте решетку с функциями СВЧ-печи!



*На решетке предусмотрен предохранительный крючок. Чтобы извлечь решетку из духового шкафа, приподнимите ее переднюю часть.*

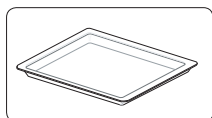

- **стеклянное блюдо;** для использования с функциями СВЧ-печи.

# ОБЩИЕ СВЕДЕНИЯ О ДУХОВОМ ШКАФЕ

## Направляющие прутки

- В духовом шкафу предусмотрено четыре пары направляющих прутков (положения 1—4). Положение 1 используется главным образом с функциями СВЧ-печи. Уровни 3 и 4 используются главным образом с функциями гриля.
- Решетку или противень устанавливают в зазор между направляющими прутками.

## Дверца

- При открытии дверцы во время работы духового шкафа установленные в дверце выключатели прекратят работу прибора. Работа прибора возобновляется после закрытия дверцы.
- Этот духовой шкаф оснащен системой плавного закрытия дверцы. При закрывании дверцы эта система, начиная с определенного углового положения дверцы, демфирует ход и бесшумно закрывает дверцу.

## Охлаждающий вентилятор

- Прибор оснащен охлаждающим вентилятором, который предназначен для охлаждения корпуса и панели управления.

## Сенсорный экран

- Для управления прибором с помощью сенсорного экрана коснитесь экрана или проведите по нему пальцем.
- Коснитесь дисплея, чтобы открыть функцию или отрегулировать настройку.
- Для отображения дальнейшей информации/опций или регулировки настройки проведите по экрану пальцем.

### Касание:

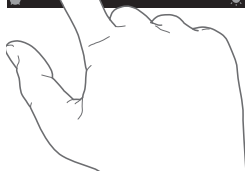

### Проведение пальцем:

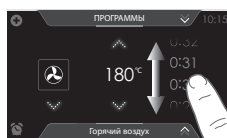

*Для наилучшего отклика площадь соприкосновения пальца с сенсорным органом управления должна быть максимальной. При каждом касании к сенсорной кнопке во время работы аппарата раздается короткий звуковой сигнал (если иное не задано в настройках).*

## Основные дисплеи

### Дисплей старта



### Меню со значком «плюс» (01)

- Коснитесь значка «плюс», чтобы открыть меню со значком «плюс». Содержимое этого меню изменяется в зависимости от опций управления, доступных в конкретный момент времени.

### Духовой шкаф (02)

- Коснитесь пункта «ДУХОВОЙ ШКАФ», чтобы открыть функции духового шкафа.

### Таймер приготовления яиц (03)

- Коснитесь символа таймера приготовления яиц, чтобы открыть меню этого таймера. Таймер приготовления яиц можно использовать независимо от функции духового шкафа.
  - Максимальное время, которое можно задать для подачи звукового сигнала, составляет 24 часа.
  - По завершении отсчета времени таймером приготовления яиц отобразится всплывающее окно и прозвучит звуковой сигнал.
  - Коснитесь кнопки X, кнопки подтверждения или дисплея, чтобы выключить звуковой сигнал и закрыть всплывающее окно. Подача звукового сигнала прекращается автоматически примерно через 1 минуту.

### Экстра (04)

- Коснитесь пункта «ЭКСТРА», чтобы отобразить дополнительные функции аппарата.

### Время (05)

- Здесь отображается время.

### СВЧ (06)

- Коснитесь пункта «СВЧ», чтобы открыть функции СВЧ-печи.

# ОБЩИЕ СВЕДЕНИЯ О ДУХОВОМ ШКАФЕ

## Освещение (07)

- Коснитесь символа лампы, чтобы включить или выключить освещение духового шкафа.
- Освещение духового шкафа также включается при открытии дверцы духового шкафа или в начале приготовления пищи. Затемнение освещения выполняется автоматически (если в настройках не задано иное).

## Дисплей дополнительных функций



## Быстрый разогрев (01)

- Коснитесь пункта «БЫСТРЫЙ РАЗОГРЕВ», чтобы открыть функцию быстрого разогрева.

## Комби (02)

- Коснитесь пункта «КОМБИ», чтобы открыть функцию комби.

## Очистка (03)

- Коснитесь пункта «ОЧИСТКА», чтобы открыть функцию очистки.

## Нагрев (04)

- Коснитесь пункта «НАГРЕВ», чтобы открыть функцию нагрева. В этом меню можно выбрать функции подогрева посуды, разморозки и сохранения тепла.

## Программы (05)

- Коснитесь пункта «ПРОГРАММЫ», чтобы открыть меню программ. Здесь находятся избранные и автоматические программы.

## Дисплей настройки функций



### **Выбор функции (01)**

- Для выбора функции коснитесь стрелок выше и ниже функции или проведите пальцем по символу (также см. раздел «Отображение клавиатуры»).

### **Настройка температуры/мощности (02)**

- Для выбора значения температуры или мощности коснитесь стрелок выше и ниже показания температуры/мощности или проведите пальцем по индикатору температуры/мощности (также см. раздел «Отображение клавиатуры»).

### **Время приготовления (03)**

- Чтобы задать время приготовления, коснитесь символа времени приготовления. Если время приготовления задано, необходимо выполнять эту настройку.
- Для изменения настройки коснитесь стрелок выше и ниже показания времени или проведите по нему пальцем (также см. раздел «Отображение клавиатуры»).

### **Программы (04)**

- Коснитесь пункта «ПРОГРАММЫ», чтобы открыть меню программ. Здесь находятся избранные и автоматические программы.

### **Вкладка информации (05)**

- Имя выбранной функции отображается на вкладке в нижней части дисплея. Для получения дополнительной информации о выбранной функции коснитесь этой вкладки.

## Дисплей режима ожидания

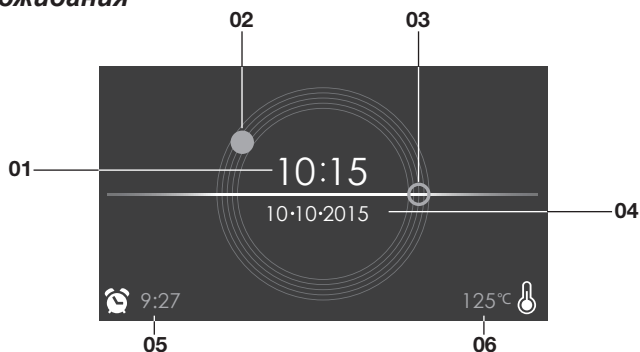

### **Отображение времени (цифровое/01)**

- Фактическое время суток.

### **Отображение времени (аналоговое/02 и 03)**

- Фактическое время суток.
- Часовая стрелка аналоговых часов изображается с помощью заполненного круга (02), а минутная — незаполненного (03).

### **Отображение даты (04)**

- Фактическая дата.

### **Отображение таймера приготовления яиц (05)**

- Таймер приготовления яиц с обратным отсчетом.

### **Отображение убывания температуры (06)**

- Фактическая температура в духовом шкафу (использованная теплота)

## Начало эксплуатации

- Вымойте внутреннюю часть духового шкафа и аксессуары теплой водой с моющим средством. Не используйте агрессивные чистящие средства, абразивные губки и т. п.
- При первом использовании духовой шкаф будет издавать специфичный запах, характерный для нового электроприбора; это нормальное явление. При первом использовании обеспечьте надлежащую вентиляцию.

При первом подключении аппарата к электросети или при подключении после длительного отключения от источника электропитания нужно настроить параметры языка, времени и даты.

### Настройка языка

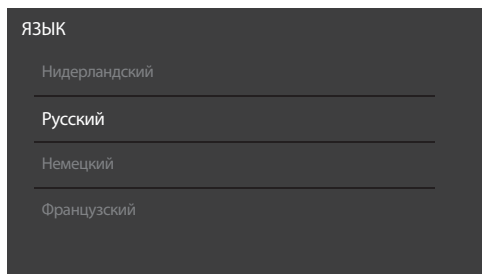

Выберите требуемый язык, на котором будут отображаться текстовые сообщения аппарата. По умолчанию выбран английский язык.

1. Для просмотра полного перечня языков проведите пальцем по дисплею.
2. Для выбора языка коснитесь соответствующего пункта.
3. Чтобы сохранить выбранный язык, нажмите кнопку подтверждения.



## Настройка времени

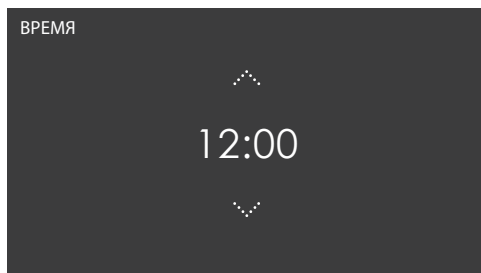

1. Для изменения настройки коснитесь стрелок выше и ниже показания времени или проведите по нему пальцем.
2. Для осуществления быстрого ввода коснитесь в центре показания времени, после чего отобразится клавиатура, с помощью которой можно ввести нужное значение времени (также см. раздел «Отображение клавиатуры»).
3. Чтобы сохранить заданное значение времени, нажмите кнопку подтверждения.



## Настройка даты

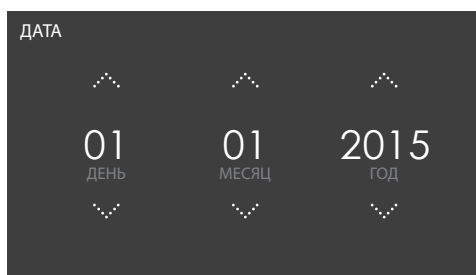

1. Коснитесь стрелок выше и ниже показаний дня, месяца или года или проведите по ним пальцем, чтобы задать эти параметры.
2. Чтобы сохранить заданное значение даты, нажмите кнопку подтверждения.



Теперь устройство готово к работе.



*Язык, время и дату можно настроить в меню настроек (см. раздел «Настройки»). Перейти в меню настроек можно с дисплея старта через меню со значком «плюс».*

## Использование меню со значком «плюс»

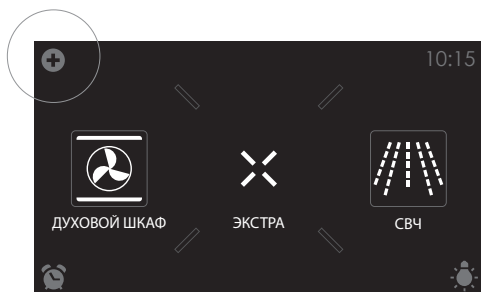

В меню со значком «плюс» содержится несколько функций или настроек. Отображаемые в нем функции зависят от того, какой экран активен в данный момент времени.

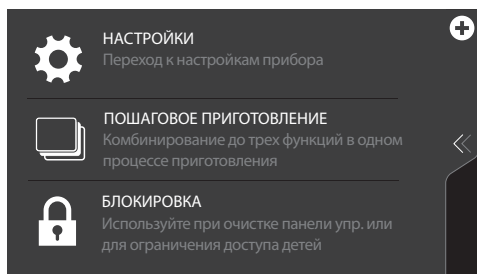

- При переходе с экрана старта в меню со значком «плюс» будут отображаться следующие функции/меню:
  - **Настройки;** позволяют задать предпочтения пользователя (см. раздел «Настройки»).
  - **Пошаговое приготовление;** комбинирование до трех функций в рамках одного процесса приготовления (см. раздел «Пошаговое приготовление»).
  - **Блокировка кнопок;** блокирует все кнопки для проведения очистки панели управления и недопущения случайного запуска устройства. Удерживайте функцию нажатой, пока не включится блокировка кнопок.

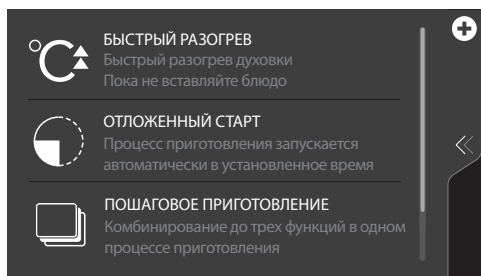

- При переходе с экрана духового шкафа, СВЧ-печи или комби в меню со значком «плюс» отображаются следующие функции:
  - **Быстрый разогрев;** выполняет быстрый разогрев внутреннего пространства шкафа до требуемой температуры, заданной в настройках процесса приготовления (см. раздел «Быстрый разогрев»). Данный пункт доступен только при переходе с дисплея настройки функций.
  - **Отложенный старт;** процесс приготовления начнется автоматически в указанное время (недоступно для функции СВЧ-печи).
  - **Пошаговое приготовление;** комбинирование до трех функций в рамках одного процесса приготовления (см. раздел «Пошаговое приготовление»).
  - **Блокировка кнопок;** блокирует все кнопки для проведения очистки панели управления и недопущения случайного запуска устройства. Удерживайте функцию нажатой, пока не включится блокировка кнопок.

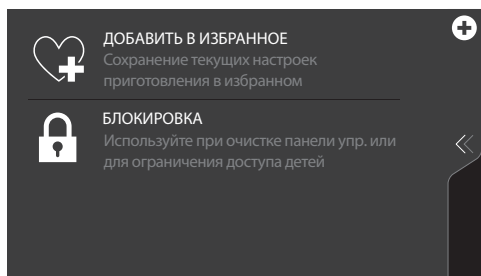

- В начале работы функций духового шкафа, СВЧ-печи или комби в меню со знаком «плюс» отображаются следующие функции:
  - **Добавить в избранное;** позволяет добавить в избранное настройки для приготовленного блюда (см. раздел «Дополнительные функции»).

- ▶ **Блокировка кнопок;** блокирует все кнопки для проведения очистки панели управления и недопущения случайного запуска устройства. Удерживайте функцию нажатой, пока не включится блокировка кнопок.

## Отображение клавиатуры

Отображение клавиатуры необходимо для быстрого ввода значений настроек функции, температуры, мощности или времени приготовления. С помощью клавиатуры можно быстро выбрать настройку или ввести значение.



1. Коснитесь в центре символа функции, температуры, мощности или времени приготовления (если оно активировано).  
Отображается клавиатура.

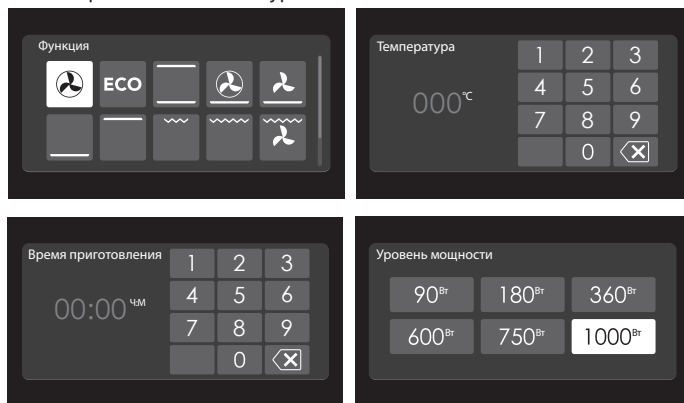

2. Введите требуемое значение или прикоснитесь к нему.
3. Если заданное значение не подтверждается автоматически, нажмите кнопку подтверждения, чтобы подтвердить ввод.

## Функция духового шкафа

Используйте функции духового шкафа для приготовления блюд с применением, например, горячего воздуха, нагрева снизу и гриля.



- Для выбора доступны различные функции духового шкафа.
- Для каждой функции духового шкафа можно задать температуру и время приготовления.
- Кроме того, можно выбрать такие дополнительные функции как разогрев, пошаговое приготовление и отложенный старт. Для этой цели коснитесь символа «плюс». См. раздел «Использование меню со значком „плюс“».

### **Использование функции духового шкафа**

Выберите функцию духового шкафа, которая подходит для приготовления вашего блюда. Для этой цели сверяйтесь с таблицей функций. Кроме того, можно ознакомиться со сведениями, отображающимися на информационной вкладке. Коснитесь вкладки в нижней части дисплея, чтобы просмотреть дополнительную информацию о выбранной функции.

1. Включите духовой шкаф с помощью кнопки включения/выключения.
2. Поставьте в шкаф блюдо.
3. Коснитесь пункта «ДУХОВОЙ ШКАФ», чтобы открыть функции духового шкафа.
4. Выберите функцию духового шкафа (см. раздел «Дисплей настройки функций»).
5. Выберите температуру (см. раздел «Дисплей настройки функций»).
6. Коснитесь символа времени приготовления и задайте время, необходимое для приготовления блюда (см. раздел «Дисплей настройки функций»).



*Процесс приготовления также можно начать, не задавая время приготовления. В этом случае пропустите шаг 6.*



- С помощью меню со значком «плюс» выберите дополнительные настройки (например, быстрый разогрев).
- Начните приготовление блюда, коснувшись кнопки подтверждения.

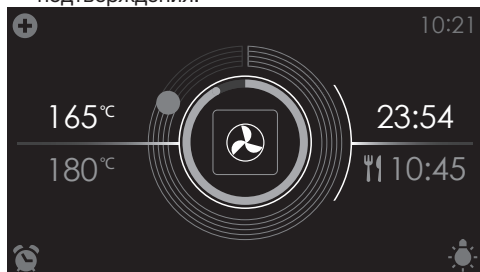

- Теперь на дисплее отображаются следующие значения:
  - ▷ текущая температура (165° C);
  - ▷ заданная температура (180° C);
  - ▷ индикатор состояния времени (наружный круг);
  - ▷ индикатор состояния температуры (внутренний круг);
  - ▷ время приготовления (23:54);
  - ▷ время завершения (10:45).



- Чтобы открыть окно с настройками во время приготовления блюда, коснитесь средней части дисплея. При необходимости отображаемые настройки можно изменить.
- По истечении времени приготовления блюда будет подан звуковой сигнал. Для отключения звукового сигнала нужно открыть дверцу или коснуться сенсорной кнопки.
- Выбранные настройки можно сохранить в Избранном. В меню со знаком «плюс» выберите пункт «ДОБАВИТЬ В ИЗБРАННОЕ» (см. процедуру «Сохранение способа приготовления» в разделе «Дополнительные функции»).



Вид дисплея в конце приготовления.

## Использование СВЧ-печи

Для работы СВЧ-печи используются электромагнитные волны высокой частоты. Благодаря передаваемой ими энергии можно приготовить или разогреть блюдо так, чтобы оно не теряло форму или цвет.

- СВЧ-излучение используется в:
  - функции СВЧ-печи;
  - функциях комби.

### **Принцип приготовления**

1. Генерируемые устройством микроволны равномерно распределяются системой распределения. Таким образом блюдо готовится равномерно.
2. Пищевой продукт поглощает микроволны на глубину приблизительно 2,5 см. Далее приготовление осуществляется за счет распространения тепла по продукту.
3. Время приготовления различается в зависимости от приготавливаемого блюда и его характеристик:
  - количества и плотности;
  - содержания влаги;
  - начальной температуры (охлажденное или неохлажденное блюдо).

### **Важная информация!**

В результате распределения тепла приготовление блюда осуществляется изнутри наружу. Приготовление продолжается, даже когда блюдо извлечено из печи.

Поэтому важно

придерживаться указаний относительно времени отстоя, изложенных в рецептах и в данном руководстве, с тем, чтобы обеспечить:

- равномерный нагрев в центре блюда;
- одинаковость температуры в разных частях блюда.

### **Указания относительно посуды для СВЧ-печи**

Используемая с функцией СВЧ-печи посуда не должна блокировать микроволны. Такие металлы как нержавеющая сталь, алюминий и медь отражают микроволны. Поэтому не используйте металлическую посуду с функцией СВЧ-печи. С этой функцией можно безопасно использовать ту посуду, которая обозначена как пригодная для СВЧ-печей. Для получения дополнительной информации относительно подходящей посуды прочтите следующие рекомендации. Стекланный противень с функцией СВЧ-печи всегда используйте в положении 1.

# ИСПОЛЬЗОВАНИЕ

Кухонная посуда	Безопасно при использовании в СВЧ-печи	Замечания
Алюминиевая фольга	✓X	Может использоваться в небольших количествах, чтобы не допустить переваривания некоторых частей блюда. При слишком близком расположении фольги к стенке аппарата или при использовании слишком большого количества фольги возможно возникновение электрической дуги.
Фарфоровая и глиняная посуда	✓	Для использования в СВЧ-печи обычно пригодна фарфоровая, глиняная, глазурированная глиняная посуда и посуда из фарфора цвета слоновой кости, если на ней нет металлической кромки.
Одноразовая посуда, изготовленная из пластика или картона	✓	Замороженные блюда иногда упаковываются в одноразовые емкости.
Упаковка фаст-фуда		
• Стаканы из полистирола	✓	Можно использовать для разогрева блюд. При перегреве полистирол может расплавиться.
• Бумажные пакеты или газетная бумага	X	Возможно возгорание.
• Переработанная бумага или металлические кромки	X	Возможно образование электрической дуги.
Стеклоянная посуда	✓	Можно использовать при отсутствии металлической кромки.
• Блюда для духового шкафа		Можно использовать для разогрева блюд или жидкостей. При быстром нагреве тонкое стекло может треснуть или разбиться на мелкие фрагменты.
• Тонкая стеклянная посуда		Крышку нужно снять. Подходит только для подогрева.
• Стеклянные сосуды		
Металл	X	Возможно воспламенение или образование дуги.
Бумага	✓	Для непродолжительного приготовления пищи и подогрева. Для впитывания излишка влаги.
• Тарелки, чашки, бумажные полотенца		
• Переработанная бумага	X	Возможно образование электрической дуги.
Пластик	✓	Специальный устойчивый к воздействию тепла термопластичный материал. Под воздействием высоких температур другие типы пластика могут деформироваться или утратить цвет. Не используйте меламиновый пластик. Можно использовать для удержания влаги. Контакт с пищей не допускается. При снятии пленки соблюдайте осторожность — возможен выпуск горячего пара. Только при условии устойчивости к кипячению или пригодности для использования в СВЧ-печи. Не должно быть герметичным. При необходимости проткните оболочку вилкой.

✓ : Рекомендовано

✓X : Осторожно

X : Небезопасно

## Функция СВЧ-печи



**Не используйте металлическую посуду или кухонную утварь. См. «Указания относительно посуды для СВЧ-печи». Не выполняйте предварительный прогрев духового шкафа.**

Выбирайте уровень мощности излучения, который подходит для приготовления вашего блюда.

Для этой цели откройте вкладку в нижней части дисплея.

1. Включите духовой шкаф с помощью кнопки включения/выключения.
2. Поставьте в шкаф блюдо.
3. Коснитесь пункта «СВЧ», чтобы выбрать функцию СВЧ-печи.



4. Выберите мощность (см. раздел «Дисплей настроек функций»).
5. Выберите время приготовления (см. раздел «Дисплей настройки функций»).
6. Начните приготовление блюда, коснувшись кнопки подтверждения (04).

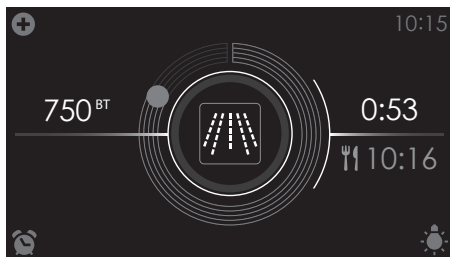

- Теперь на дисплее отображаются следующие значения:
  - ▷ заданный уровень мощности (750 Вт);
  - ▷ индикатор состояния времени (наружный круг);
  - ▷ время приготовления (00:53);
  - ▷ время завершения (10:16).

**Таблица функции СВЧ-печи**

Уровень мощности	Использование
1000 Вт	<ul style="list-style-type: none"> <li>• Для быстрого нагрева напитков, воды и блюд с большим содержанием влаги.</li> <li>• Для приготовления свежих или замороженных овощей.</li> </ul>
750 Вт	<ul style="list-style-type: none"> <li>• Для приготовления и нагрева напитков и блюд.</li> </ul>
600 Вт	<ul style="list-style-type: none"> <li>• Для плавки шоколада.</li> <li>• Для приготовления рыбы и морепродуктов.</li> <li>• Для нагрева в двух положениях.</li> <li>• Для приготовления высушенных бобовых при низких температурах.</li> <li>• Для нагрева или приготовления нежных блюд на основе яиц.</li> </ul>
360 Вт	<ul style="list-style-type: none"> <li>• Для приготовления молочных продуктов или варенья при низких температурах.</li> </ul>
180 Вт	<ul style="list-style-type: none"> <li>• Для быстрой разморозки блюд.</li> <li>• Для размягчения сливочного масла или мороженого.</li> </ul>
90 Вт	<ul style="list-style-type: none"> <li>• Для разморозки тортов с кремом.</li> </ul>

## Использование дополнительных функций

Перейдите на экран «Экстра», чтобы выбрать комбинированную настройку СВЧ-печи или чтобы быстро прогреть духовой шкаф. На этом экране можно выбрать программу очистки, функции нагрева или автоматические программы.

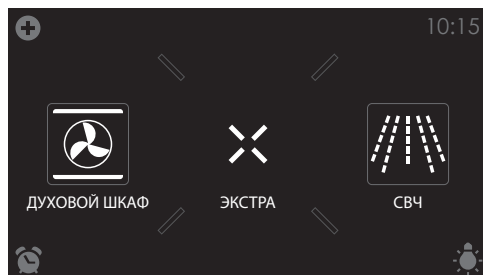

Коснитесь пункта «ЭКСТРА», чтобы отобразить дополнительные функции аппарата.



Теперь для выбора доступны следующие функции:

- Быстрый разогрев;
- Комби;
  - Горячий воздух + СВЧ
  - Гриль + цирк. воздуха + СВЧ
- Очистка (см. раздел «Очистка»);
- Нагрев (см. раздел «Дополнительные функции»):
  - Подогрев посуды;
  - Разморозка;
  - Сохранение тепла;
- Программы (см. раздел «Дополнительные функции»):
  - Избранное;
  - Автоматические программы.



## **Быстрый разогрев**

Используйте эту функцию для быстрого предварительного разогрева устройства. Во время быстрого разогрева не помещайте блюдо в устройство. Когда шкаф нагрелся до заданной температуры, быстрый разогрев закончится, и устройство будет готово к приготовлению блюда.

## **Использование быстрого разогрева**

1. Включите духовой шкаф с помощью кнопки включения/выключения.
2. Коснитесь пункта «ЭКСТРА», чтобы отобразить дополнительные функции аппарата.
3. Коснитесь пункта «БЫСТРЫЙ РАЗОГРЕВ», чтобы открыть функцию быстрого разогрева.

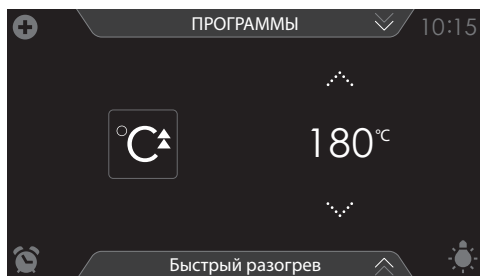

4. Выберите температуру (см. раздел «Дисплей настройки функций»).
5. Начните быстрый разогрев, коснувшись кнопки подтверждения.

- *Функцию быстрого разогрева также можно связать с процессом приготовления.*
- *Для ее активации коснитесь пункта «БЫСТРЫЙ РАЗОГРЕВ» в меню со значком «плюс».*
- *По достижении заданной температуры отобразится всплывающее окно, и прозвучит звуковой сигнал.*
- *После закрытия дверцы начнется прямой или обратный отсчет времени приготовления.*

### Комби

- Для выбора доступны 2 различные функции комби.
  - Горячий воздух + СВЧ
  - Гриль + цирк. воздуха + СВЧ
- Для каждой функции можно задать температуру, уровень мощности излучения и время приготовления.
- Кроме того, также можно активировать такие функции меню со значком «плюс» как пошаговое приготовление и отложенный старт. Для этой цели коснитесь символа «плюс». См. раздел «Использование меню со значком „плюс“».

### Использование функции комби

Выберите функцию комби, которая подходит для приготовления вашего блюда. Для этой цели сверяйтесь с таблицей функций. Кроме того, можно ознакомиться со сведениями, отображающимися на информационной вкладке. Коснитесь вкладки в нижней части дисплея, чтобы просмотреть информацию о текущей функции.

1. Включите духовой шкаф с помощью кнопки включения/выключения.
2. Поставьте в шкаф блюдо.
3. Коснитесь пункта «ЭКСТРА», чтобы отобразить дополнительные функции аппарата.
4. Коснитесь пункта «КОМБИ», чтобы открыть функцию комби.



5. Выберите функцию комби (см. раздел «Дисплей настройки функций»).
6. Выберите температуру (см. раздел «Дисплей настройки функций»).
7. Выберите мощность (см. раздел «Дисплей настройки функций»).
8. Выберите время приготовления (см. раздел «Дисплей настройки функций»).
9. С помощью меню со знаком «плюс» выберите дополнительные настройки.
10. Начните приготовление блюда, коснувшись кнопки подтверждения.

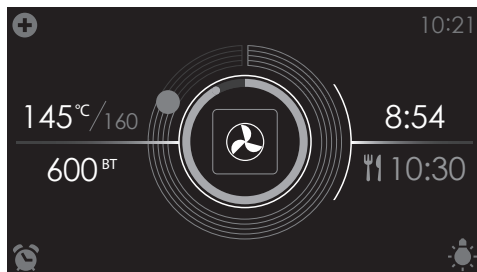

- Теперь на дисплее отображаются следующие значения:
  - текущая температура (145° C) / заданная температура (160° C);
  - выбранный уровень мощности (600 Вт);
  - индикатор состояния времени (наружный круг);
  - индикатор состояния температуры (внутренний круг);
  - время приготовления (08:54);
  - время завершения (10:30).
- Чтобы открыть окно со всеми настройками во время приготовления блюда, коснитесь центральной части дисплея. При необходимости отображаемые настройки можно изменить.
- По истечении времени приготовления блюда будет подан звуковой сигнал. Для отключения звукового сигнала нужно открыть дверцу или коснуться сенсорной кнопки.
- Выбранные настройки можно сохранить в «Избранном». В меню со значком «плюс» выберите пункт «ДОБАВИТЬ В ИЗБРАННОЕ» (см. процедуру «Сохранение способа приготовления» в разделе «Дополнительные функции»).



## Таблица функций

При выборе требуемой функции сверяйтесь с этой таблицей. Также см. инструкции по приготовлению на упаковке пищевого продукта.









- **Используйте только стеклянные блюда, которые способны выдержать температуру 250° С.**

Функция	Описание	
<b>Функции духового шкафа</b>		
	<p><b>Горячий воздух</b></p> <ul style="list-style-type: none"> <li>• Нагрев посредством горячего воздуха, подаваемого со стороны задней части духового шкафа.</li> <li>• Этот режим обеспечивает однородный нагрев и идеально подходит для выпечки.</li> <li>• Установите противень в положение 2.</li> <li>• Рекомендованная температура: 180 °С</li> <li>• Рекомендуется выполнить предварительный разогрев.</li> </ul>	
	<p><b>Горячий воздух ЭКО</b></p> <ul style="list-style-type: none"> <li>• Нагрев посредством горячего воздуха. В режиме «Горячий воздух ЭКО» используется меньше энергии, но достигается тот же результат, что и при использовании настройки горячего воздуха. Приготовление длится на несколько минут дольше.</li> <li>• Этот режим можно использовать для запекания мяса и приготовления выпечки.</li> <li>• Установите противень в положение 2.</li> <li>• Рекомендованная температура: 180 °С</li> <li>• Для обеспечения низкого энергопотребления (в соответствии с классом энергопотребления по стандарту EN 60350-1) при данной настройке используется остаточное тепло (нагрев не включен постоянно). В этом режиме показание фактической температуры в духовом шкафу не отображается.</li> </ul>	

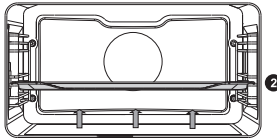

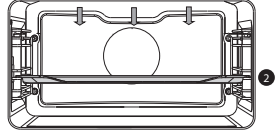

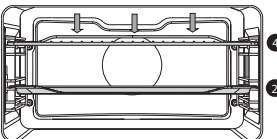

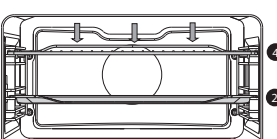
# ИСПОЛЬЗОВАНИЕ

Функция	Описание	
	<p><b>Верхний + нижний нагрев</b></p> <ul style="list-style-type: none"> <li>• Нагрев посредством верхнего и нижнего нагревательных элементов.</li> <li>• Этот режим можно использовать для традиционной выпечки и запекания.</li> <li>• Поместите противень или решетку в положение 2.</li> <li>• Рекомендованная температура: 200 °C</li> <li>• Рекомендуется выполнить предварительный разогрев.</li> </ul>	
	<p><b>Горяч.воздух + ниж.нагрев</b></p> <ul style="list-style-type: none"> <li>• Нагрев посредством горячего воздуха, подаваемого со стороны задней части духового шкафа, и нижнего нагревательного элемента.</li> <li>• Этот режим можно использовать для выпечки пиццы, сочных мучных изделий, фруктовых пирогов, блюд из кислого теста и небольших коржей.</li> <li>• Поместите противень или решетку в положение 2.</li> <li>• Рекомендованная температура: 200 °C</li> <li>• Рекомендуется выполнить предварительный разогрев.</li> </ul>	
	<p><b>Ниж.нагрев + цирк. воздуха</b></p> <ul style="list-style-type: none"> <li>• Нагрев посредством нижнего нагревательного элемента. Для распределения тепла используется вентилятор.</li> <li>• Данный режим можно использовать для выпечки невысоких пирогов из кислого теста, а также для стерилизации фруктов и овощей.</li> <li>• Установите не слишком высокий противень в положение 2 так, чтобы горячий воздух также мог циркулировать по верхней поверхности блюда.</li> <li>• Рекомендованная температура: 180 °C</li> </ul>	

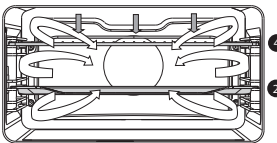

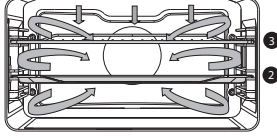

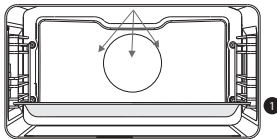

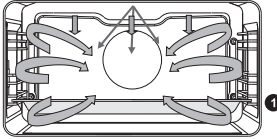
# ИСПОЛЬЗОВАНИЕ

Функция	Описание	
	<p><b>Нижний нагрев</b></p> <ul style="list-style-type: none"> <li>• Нагрев посредством только нижнего нагревательного элемента.</li> <li>• Этот режим можно использовать для блюд и выпечки для получения корочки или подрумянивания снизу.</li> <li>• Поместите противень или решетку в положение 2.</li> <li>• Используйте этот режим непосредственно перед окончанием жарки или выпечки.</li> <li>• Рекомендованная температура: 160 °C</li> </ul>	
	<p><b>Верхний нагрев</b></p> <ul style="list-style-type: none"> <li>• Нагрев посредством только верхнего нагревательного элемента.</li> <li>• Этот режим можно использовать, когда необходимо запечь/поджарить верхнюю часть блюда.</li> <li>• Поместите противень или решетку в положение 2.</li> <li>• Рекомендованная температура: 150 °C</li> </ul>	
	<p><b>Гриль</b></p> <ul style="list-style-type: none"> <li>• Нагрев посредством элемента гриля.</li> <li>• Этот режим можно использовать для приготовления на гриле небольшого количества открытых бутербродов, сосисок к пиву и хлебных гренок.</li> <li>• Поместите решетку в положение 4, а противень — в положение 2.</li> <li>• <b>Максимальная допустимая температура 240° C.</b></li> <li>• Постоянно следите за процессом приготовления. Из-за высокой температуры блюдо может быстро сгореть.</li> <li>• Предварительный разогрев выполняйте в течение 5 минут.</li> </ul>	
	<p><b>Большой гриль</b></p> <ul style="list-style-type: none"> <li>• Нагрев посредством верхнего нагревательного элемента и элемента гриля.</li> <li>• Этот режим можно использовать для блюд и выпечки для получения корочки или подрумянивания снизу. Используйте этот режим непосредственно перед окончанием жарки или выпечки.</li> <li>• Поместите решетку в положение 4, а противень — в положение 2.</li> <li>• <b>Максимальная допустимая температура 240° C.</b></li> <li>• Постоянно следите за процессом приготовления. Из-за высокой температуры блюдо может быстро сгореть.</li> <li>• Предварительный разогрев выполняйте в течение 5 минут.</li> </ul>	

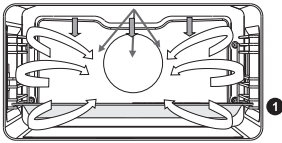
# ИСПОЛЬЗОВАНИЕ

Функция	Описание	
	<p><b>Большой гриль + цирк. возд.</b></p> <ul style="list-style-type: none"> <li>• Нагрев посредством верхних нагревательных элементов. Для распределения тепла используется вентилятор.</li> <li>• Этот режим можно использовать для приготовления на гриле мяса, рыбы и овощей.</li> <li>• Поместите решетку в положение 4, а противень — в положение 2.</li> <li>• Рекомендованная температура: 170 °С</li> <li>• Постоянно следите за процессом приготовления. Из-за высокой температуры блюдо может быстро сгореть.</li> <li>• Предварительный разогрев выполняйте в течение 5 минут.</li> </ul>	
	<p><b>ProRoast</b></p> <ul style="list-style-type: none"> <li>• В этой настройке предусмотрен автоматический цикл нагревания.</li> <li>• Сначала мясо готовится при высокой температуре, которая обеспечивается посредством горячего воздуха и верхнего нагревательного элемента.</li> <li>• Затем блюдо готовится при низкой заранее заданной температуре с использованием верхнего и нижнего нагревательных элементов.</li> <li>• Данная функция пригодна для приготовления мяса, птицы и рыбы.</li> <li>• Рекомендованная температура: 180 °С</li> </ul>	
<p><b>Функция СВЧ-печи</b></p>		
	<p><b>СВЧ</b></p> <ul style="list-style-type: none"> <li>• В данной функции используется СВЧ-излучение. С ее помощью можно быстро и эффективно разморозить, подогреть или приготовить различные блюда.</li> <li>• Установите стеклянный противень в положение 1.</li> <li>• Рекомендованная мощность: 750 Вт</li> </ul>	
	<p><b>Горячий воздух + СВЧ</b></p> <ul style="list-style-type: none"> <li>• Блюдо готовится за счет комбинации СВЧ-излучения и горячего воздуха. Время приготовления при этом сокращается, но блюда все равно получаются с румяной хрустящей корочкой.</li> <li>• Данная функция используется для приготовления мяса, птицы и овощей. Также она подходит для запеканок, пирогов и хлеба.</li> <li>• Установите стеклянный противень в положение 1.</li> <li>• Рекомендованная температура: 160 °С</li> <li>• Рекомендованная мощность: 600 Вт</li> </ul>	

# ИСПОЛЬЗОВАНИЕ

Функция	Описание	
	<p><b>Гриль + цирк. возд. + СВЧ.</b></p> <ul style="list-style-type: none"> <li>• Блюда готовятся за счет комбинации СВЧ-излучения, гриля и горячего воздуха. Время приготовления при этом сокращается, но блюда все равно получаются с румяной хрустящей корочкой.</li> <li>• Эта настройка подходит для приготовления небольших порций или тонких кусочков рыбы, мяса или птицы.</li> <li>• Установите стеклянный противень в положение 1.</li> <li>• Рекомендованная температура: 200 °С</li> <li>• Рекомендованная мощность: 600 Вт</li> </ul>	
<b>Дополнительные функции</b>		
	<p><b>Быстрый разогрев</b></p> <ul style="list-style-type: none"> <li>• При использовании этой функции в духовом шкафу быстро достигается желаемая температура. Не используйте эту настройку, если в духовом шкафу уже стоит блюдо.</li> <li>• Рекомендованная температура: 180 °С</li> </ul>	
	<p><b>Подогрев посуды</b></p> <ul style="list-style-type: none"> <li>• Эта функция используется для подогревания посуды, чтобы поданная в ней пища оставалась горячей как можно дольше.</li> <li>• Рекомендованная температура: 60° С</li> </ul>	
	<p><b>Разморозка</b></p> <ul style="list-style-type: none"> <li>• В данной функции используется СВЧ-излучение. Блюда размораживаются быстро и эффективно.</li> <li>• Рекомендованная мощность: 90 Вт</li> </ul>	
	<p><b>Сохранение тепла</b></p> <ul style="list-style-type: none"> <li>• Эта функция используется для поддержания температуры уже приготовленных блюд.</li> <li>• Рекомендованная температура: 60° С</li> </ul>	
	<p><b>Очистка паром</b></p> <ul style="list-style-type: none"> <li>• Используя эту функцию, можно легко удалить жир и грязь на стенках духовки при помощи влажной ткани.</li> <li>• Используйте эту функцию, только когда духовка полностью остыла. Налейте 0,15 л воды на дно духового шкафа перед началом процесса очистки.</li> <li>• После замачивания остатки пищи можно удалить с помощью влажной ткани.</li> </ul>	

## Отложенный старт

Чтобы начать приготовление блюда позднее, выберите функцию отложенного старта.

Функцию отложенного старта можно выбрать только в меню со знаком «плюс» в функции духового шкафа или в функции комби. См. раздел «Использование меню со значком „плюс“».

### Настройка времени отложенного старта

1. Выберите функцию, температуру и при необходимости задайте время приготовления (см. раздел «Дисплей настройки функций»).



*Время отложенного старта можно также задать, не указывая времени приготовления.*

2. Коснитесь значка «плюс», чтобы открыть меню со знаком «плюс».
3. Коснитесь пункта «ОТЛОЖЕННЫЙ СТАРТ», чтобы открыть соответствующую функцию.

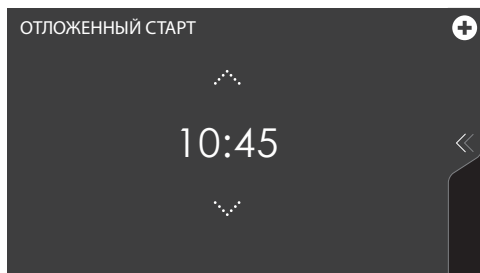

4. Выберите время начала приготовления (см. раздел «Дисплей настройки функций»).
5. Подтвердите заданное время начала приготовления, коснувшись кнопки подтверждения.  
Для индикации активного состояния функции под значком «плюс» будет отображаться значок «время отложенного старта». Отменить выбор времени отложенного старта можно, вернув настройки на значение текущего времени.
6. Начните процесс приготовления, коснувшись кнопки подтверждения.



*Процесс приготовления начнется автоматически в заданное время. Если было задано время приготовления, то процесс приготовления также закончится автоматически.*

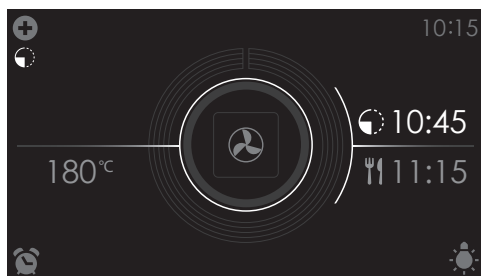

- Теперь на дисплее отображаются следующие значения:
  - ▷ заданная температура (180° C);
  - ▷ время начала (10:45);
  - ▷ время завершения (11:15) (отображается, только если задано время приготовления!)

### Пошаговое приготовление

- Откройте меню «Пошаговое приготовление» из меню со значком «плюс». См. раздел «Использование меню со значком „плюс“».
- Эта функция позволяет объединить до трех функций в одном процессе приготовления.
- Выберите различные функции и настройки, чтобы сформировать необходимый процесс приготовления.

1. Коснитесь значка «плюс», чтобы открыть меню со значком «плюс».
2. Коснитесь пункта «ПОШАГОВОЕ ПРИГОТОВЛЕНИЕ», чтобы открыть соответствующую функцию (это возможно только при условии, что процесс приготовления не начат). Отображаются настройки шага 1. При необходимости их можно изменить.

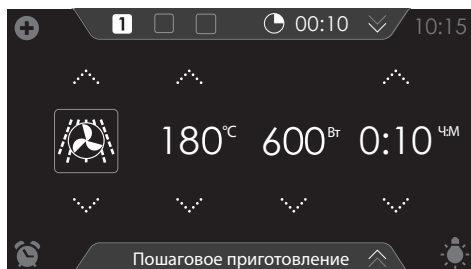

3. Выберите функцию (см. раздел «Дисплей настройки функций»).
4. Выберите температуру (см. раздел «Дисплей настройки функций»).
5. Выберите мощность (см. раздел «Дисплей настройки функций»).



6. Выберите время приготовления (см. раздел «Дисплей настройки функций»).
7. Подтвердите настройку шага 1, коснувшись кнопки подтверждения.

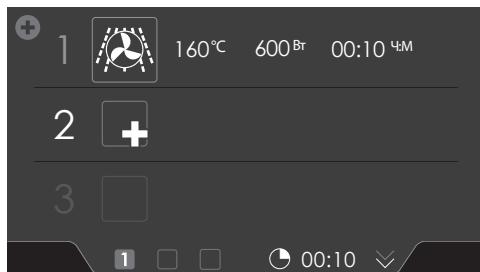

8. Коснитесь цифры «2», чтобы отобразить настройки шага 2.
9. При необходимости измените заданные по умолчанию настройки шага 2 (функцию, температуру / уровень мощности и время приготовления) (см. пп. 3—6).

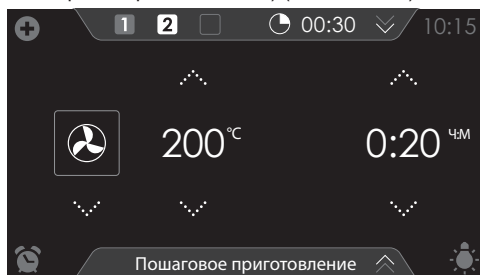

10. Подтвердите настройку шага 2, коснувшись кнопки подтверждения.

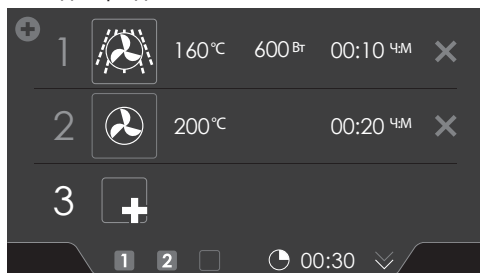

11. При необходимости коснитесь цифры «3», чтобы отобразить настройки шага 3.



12. При необходимости измените заданные по умолчанию настройки шага 3 (функцию, температуру / уровень мощности и время приготовления) (см. пп. 3—6).

13. Подтвердите настройку шага 3, коснувшись кнопки подтверждения.



*Для удаления шага коснитесь крестика рядом с настройками. Удаление шага возможно только при условии, что его выполнение еще не начато.*

14. При повторном касании к кнопке подтверждения работа устройства начинается в соответствии с настройками шага 1 (активированный шаг приготовления отображается белым цветом). По истечении заданного времени выполняется активация следующего шага, сначала шага 2, а затем шага 3, если он был настроен.



*Выбранные настройки можно сохранить в «Избранном». В меню со значком «плюс» выберите пункт «ДОБАВИТЬ В ИЗБРАННОЕ» (см. процедуру «Сохранение способа приготовления» в разделе «Дополнительные функции»).*

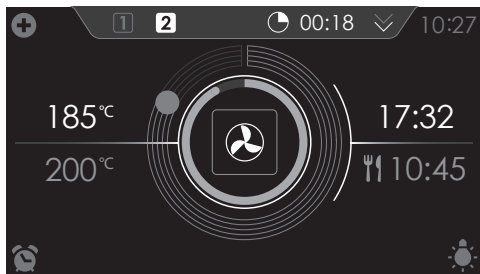

- Теперь на дисплее отображаются следующие значения:
  - ▷ активный шаг (2);
  - ▷ общее время приготовления (00:18);
  - ▷ текущая температура (185° C);
  - ▷ заданная температура активного шага (200° C);
  - ▷ индикатор состояния времени активного шага (наружный круг);
  - ▷ индикатор состояния температуры активного шага (внутренний круг);
  - ▷ время приготовления активного шага (17:32);
  - ▷ общее время завершения (10:45).

## Дополнительные функции

Для выбора доступно несколько дополнительных функций или программ.

1. Коснитесь пункта «ЭКСТРА», чтобы отобразить дополнительные функции аппарата.



Теперь можно выбрать следующие дополнительные функции и программы:

- Нагрев:
  - Подогрев посуды;
  - Разморозка;
  - Сохранение тепла.
- Программы:
  - Избранное;
  - Автоматические программы.

### **Нагрев**

- Подогрев посуды
  - Данная функция предназначена для подогрева кухонной посуды (тарелок, чашек) с тем, чтобы поданные на стол блюда оставались горячими дольше.
  - При выборе данной функции можно задать температуру и длительность нагрева посуды.
- Разморозка
  - В данной функции используется СВЧ-излучение. Блюда размораживаются быстро и эффективно. Используйте эту функцию для медленной разморозки замороженных блюд (пирогов, бисквитов, печенья, хлеба, булочек и замороженных фруктов).
  - При выборе данной функции можно задать уровень мощности и длительность размораживания.
  - По истечении времени, заданного для размораживания, переверните размораживаемый продукт, помешайте жидкое блюдо или разделите смерзшиеся куски.

- Сохранение тепла.
  - Используйте эту функцию для поддержания температуры уже приготовленного блюда.
  - При выборе данной функции можно задать температуру и длительность сохранения тепла.

### Выбор функций сохранения тепла

1. Коснитесь пункта «ЭКСТРА», чтобы отобразить дополнительные функции аппарата.
2. Коснитесь пункта «НАГРЕВ», чтобы открыть функцию нагрева.

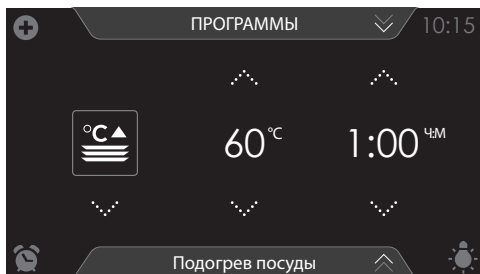

3. Выберите требуемую функцию нагрева (нагрев тарелки, разморозка или сохранение тепла). При необходимости отрегулируйте настройки (см. раздел «Дисплей настройки функций»)
4. Начните работу функции, коснувшись кнопки подтверждения.



### Программы:

- Избранное
  - В разделе «ИЗБРАННОЕ» вы можете выбрать собственные сохраненные рецепты. См. также процедуру «Сохранение метода приготовления».
- Автоматические программы
  - Для приготовления можно использовать автоматические программы, выбрав блюда из списка заранее запрограммированных блюд. Программы сгруппированы по категориям (МЯСО, ОВОЩИ и т. д.).
  - Из доступного списка сначала выберите категорию, а затем само блюдо.

### Выбор функций программ

1. Коснитесь пункта «ЭКСТРА», чтобы отобразить дополнительные функции аппарата.
2. Коснитесь пункта «ПРОГРАММЫ», чтобы открыть меню программ.

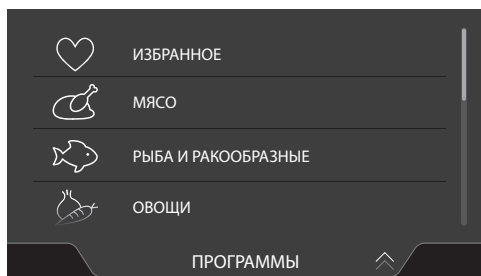

3. Коснитесь пункта «ИЗБРАННОЕ» или одной из категорий автоматических программ.
- ▶ В разделе «ИЗБРАННОЕ» выберите одно из сохраненных блюд.
  - ▶ В разделе автоматических программ выберите блюдо из доступного списка.

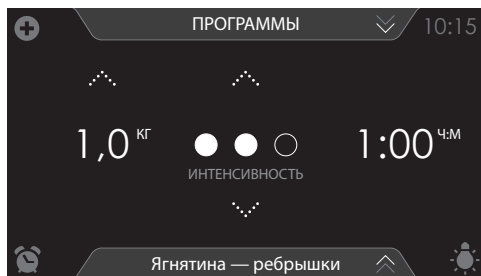
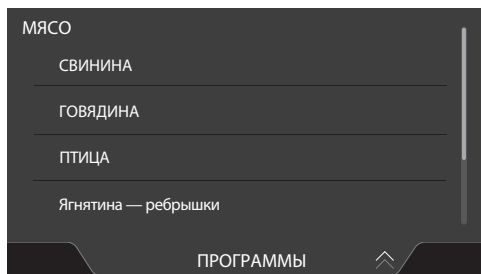

4. При необходимости отрегулируйте интенсивность и/или массу.

*Интенсивность или массу невозможно отрегулировать во всех автоматических программах.*



5. Запустите выбранную программу, коснувшись кнопки подтверждения.



- *Посмотрите информацию о выбранной программе на информационной вкладке. На этой вкладке также содержится информация о необходимых аксессуарах и положении в духовом шкафу. Иногда на вкладке может содержаться информация о приготовлении выбранного блюда.*
- *В некоторых автоматических программах настройки можно отрегулировать вручную. Для регулировки настроек откройте меню со значком «плюс» и коснитесь пункта «ВРУЧНУЮ».*

## Сохранение метода приготовления

Функция / метод приготовления активны (работа духового шкафа начата).

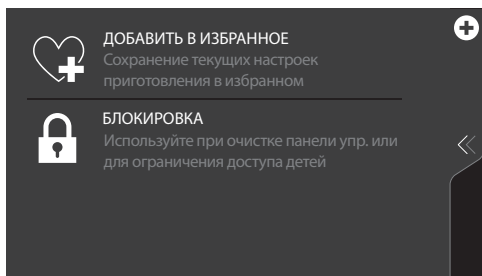

1. Откройте меню со значком «плюс» и коснитесь пункта «ДОБАВИТЬ В ИЗБРАННОЕ».

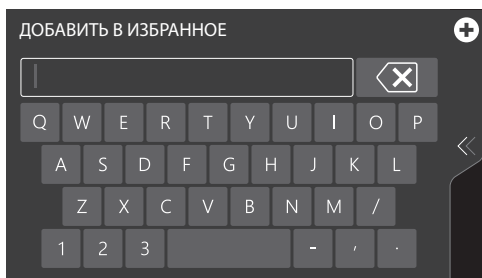

2. Касаясь соответствующих кнопок с буквами, введите имя дляготавливаемого блюда. Для удаления буквы коснитесь символа стрелки с крестиком.
3. Чтобы сохранить метод приготовления, коснитесь кнопки подтверждения.



*В разделе «ИЗБРАННОЕ» также можно сохранять автоматические программы.*

## Настройки

1. На дисплее старта коснитесь значка «плюс».

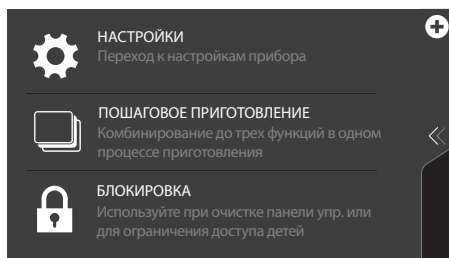

2. Коснитесь пункта «НАСТРОЙКИ».

В этом меню есть следующие варианты для выбора:

- Общая информация;
- Звук;
- Дисплей и подсветка;
- Приготовление;
- Система.

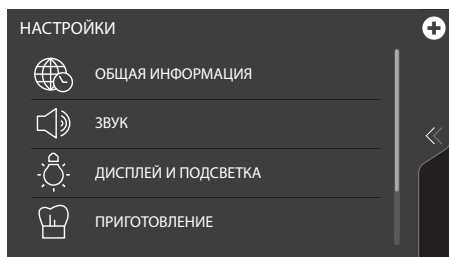

3. Коснитесь требуемой категории и настройки, которую требуется изменить.
  - Из списка выберите нужный пункт.
  - Измените значение, касаясь стрелок выше и ниже этого значения, или проведите по нему пальцем.
  - Или включите/выключите настройку, коснувшись пунктов «ВКЛ.» или «ВЫКЛ.».
4. Подтвердите свои действия, коснувшись кнопки подтверждения.



## ОБЩАЯ ИНФОРМАЦИЯ

В этом меню можно настроить следующее:

- Язык (язык сообщений на сенсорном экране);
- Время (текущее время);
- Формат времени (12- или 24-часовой);
- Дата (текущая дата);
- Отображение даты (отображение/неотображение даты в режиме ожидания).

## ЗВУК

В этом меню можно настроить следующее:

- Общие звуки (громкость звуковых сигналов и сигналов тревоги);
- Основные звуки (громкость звукового сигнала при нажатии на кнопки);
- Звук включения/выключения (громкость звукового сигнала, подаваемого при включении/выключении).

## ДИСПЛЕЙ И ПОДСВЕТКА

В этом меню можно настроить следующее:

- Яркость дисплея (для регулировки доступно 5 уровней яркости);
- Освещение духовки (время, в течение которого освещение включено после активации);
- Переход в режим ожидания (длительность периода времени, по истечении которого устройство перейдет в режим ожидания после выполнения последней операции);
- Выключение прибора (длительность периода ожидания);
- Анимация включения/выключения (включение/выключение фирменной анимации);
- Ночной режим (время начала и завершения использования пониженной яркости дисплея).



*Когда для настройки «ВЫКЛЮЧЕНИЕ ПРИБОРА» выбрано значение «Вручную», автоматическое выключение прибора не выполняется. При выключении аппарата вручную эта настройка возвращается на значение по умолчанию. Это связано с обязательным законодательным требованием по максимальному энергопотреблению.*

## ПРИГОТОВЛЕНИЕ

В этом меню можно настроить следующее:

- Быстрый старт с СВЧ (регулировка уровня мощности и времени быстрого старта);
- Интенсивная по умолчанию (интенсивность автоматических программ).

## СИСТЕМА

В этом меню можно настроить следующее:

- Информация о приборе (отображение информации о приборе);
- Заводские настройки (возврат к заводским настройкам).

## Очистка прибора

Регулярно очищайте духовой шкаф, чтобы не допустить накопления жира и частиц пищи, особенно на поверхностях внутренней и наружной части, дверце и уплотнении.

- Активируйте блокировку от детей (чтобы не допустить непреднамеренного включения прибора).
- Для очистки наружных поверхностей используйте мягкую ткань и теплую воду с мылом.
- Далее протрите поверхности чистой влажной тканью и высушите их.
- Удалите брызги и пятна с внутренних поверхностей, используя ткань и мыльную воду.
- Далее протрите поверхности чистой влажной тканью и высушите их.



### **Важная информация!**

- Не допускайте попадания воды в вентиляционные отверстия.
- Запрещается использовать абразивные чистящие средства или химические растворители.
- Обязательно поддерживайте уплотнение дверцы в чистом состоянии. Таким образом предотвращается накопление грязи и обеспечивается возможность плотного закрытия дверцы.

## Очистка паром

Используя функцию очистки паром, можно легко удалить жир и грязь на стенках духовки при помощи влажной тряпки.

### **Использование очистки паром**

Используйте очистку паром, только когда духовой шкаф полностью остыл. Когда духовой шкаф горячий, сложно удалить грязь и жир.

1. Извлеките из духового шкафа все аксессуары.
2. На дно духового шкафа вылейте 0,15 л воды.
3. Коснитесь пункта «ЭКСТРА», чтобы отобразить дополнительные функции аппарата.
4. Коснитесь пункта «ОЧИСТКА», чтобы открыть функцию очистки.
5. Чтобы начать очистку паром, коснитесь кнопки подтверждения.





- Не открывайте дверцу во время процесса очистки.
- Для выполнения процесса требуется 30 минут.  
Остатки пищи на покрытых эмалью стенках достаточно размокнут после 30 минут, после чего их можно удалить влажной тканью.

## Снятие и очистка направляющих прутков

Для очистки направляющих прутков используйте обычные моющие средства.

- Используйте отвертку, чтобы вывинтить винты.
- Извлеките направляющие прутки из отверстий в задней стенке. Обязательно сохраните проставки для направляющих прутков. После очистки установите проставки на место. Проставки используются, чтобы не допустить искрения во время использования прибора.

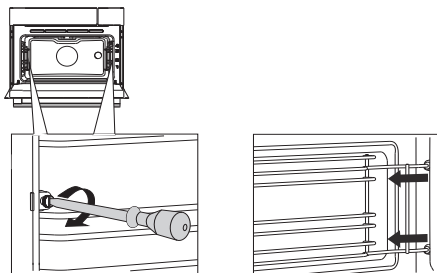

## Замена лампы освещения в духовке

Лампы освещения (2 шт.) (галогеновые G9, 230 В, 25 Вт) являются расходным материалом, поэтому гарантия на них не предоставляется. Для замены лампы сначала снимите противень, решетку и направляющие прутки.



**Отключите прибор от источника электропитания, вытянув его штепсельную вилку из розетки или отключив выключатель в блоке плавких предохранителей.**



**Обратите внимание на то, что лампа может быть очень горячей! При замене лампы используйте защитные перчатки.**

1. Вывинтите четыре винта лицевой панели. Снимите лицевую панель и стекло.
2. Выкрутите перегоревшую галогенную лампу и замените ее новой. Чтобы не допустить ожогов, выкручивайте лампу в защитных перчатках.
3. Не снимайте уплотнение с лицевой панели. Уплотнение не должно отходить от лицевой панели. Уплотнение должно быть плотно посажено в углубление стенки духового шкафа.

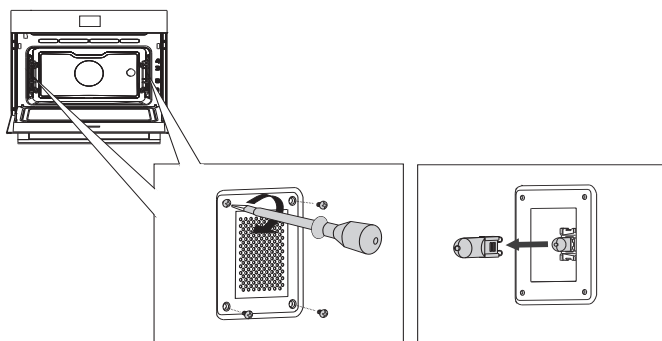

## Общая информация

В случае возникновения неполадок в работе духового шкафа ознакомьтесь с обзором ошибок, который приведен ниже. Если неполадку устранить не удастся, обращайтесь в Отдел по обслуживанию клиентов.

### **Пища не готовится**

- Проверьте, что таймер задан и что была нажата кнопка подтверждения.
- Проверьте, что дверца плотно закрыта.
- Проверьте, что плавкий предохранитель не перегорел и что выключатель включен.

### **Чрезмерное или недостаточное приготовление**

- Проверьте, что задано правильное время приготовления.
- Проверьте, что задан правильный уровень мощности.

### **Сенсорные элементы управления не реагируют на прикосновения; дисплей заблокирован.**

- На несколько минут отключите прибор от сети электропитания (для этой цели вывинтите плавкий предохранитель или отключите выключатель), затем повторно подключите прибор к сети электропитания и включите его.

### **Искрение внутри духового шкафа.**

- Проверьте, что все крышки, снятые при замене ламп, правильно установлены на место и что все проставки установлены на направляющие прутки.

### **Сбой электропитания может вызвать сброс показаний дисплея.**

- Извлеките штепсельную вилку из розетки и затем снова вставьте ее в розетку.
- Заново задайте время.

### **Образование конденсата в духовом шкафу.**

- Это нормальное явление. После использования вытрите духовой шкаф насухо.

### **После выключения духового шкафа вентилятор продолжает работать.**

- Это нормальное явление. После выключения духового шкафа вентилятор будет работать еще в течение некоторого времени.

**Воздушный поток ощущается в области дверцы и наружной поверхности прибора.**

- Это нормальное явление.

**Из дверцы или вентиляционных отверстий выходит пар.**

- Это нормальное явление.

**Во время работы духового шкафа, особенно при использовании режима разморозки, слышны щелкающие звуки.**

- Это нормальное явление.

**Предохранитель срабатывает регулярно.**

- Обратитесь к технику по сервисному обслуживанию.

**На дисплее отображается код ошибки, ОШИБКА XX ...**

*(XX указывает на номер ошибки).*

- В работе электронного модуля произошел сбой. Отключите прибор от сети электропитания на несколько минут. Затем снова подключите его к сети электропитания и задайте текущее время.
- Если неполадку устранить не удастся, обратитесь к технику по сервисному обслуживанию.

**Хранение и ремонт духового шкафа**

Ремонт должен проводить только квалифицированный техник по сервисному обслуживанию. При необходимости в проведении технического обслуживания отсоедините прибор от сети электропитания, вынув штепсельную вилку из розетки, и обратитесь в Отдел по обслуживанию клиентов компании Asko.

**До выполнения звонка подготовьте следующую информацию:**

- номер модели и серийный номер (указаны на внутренней стороне дверцы духового шкафа);
- сведения о гарантии;
- подробное описание неполадки.



**Для временного хранения поместите духовой шкаф в чистое и сухое место, поскольку влага и пыль могут вызвать повреждение прибора.**

## ТЕХНИЧЕСКИЕ ХАРАКТЕРИСТИКИ

Модель	OCM8478G
Источник питания	230 В ~ 50 Гц
Энергопотребление	
Максимальная мощность	3400 Вт
Функция гриля	2100 Вт
Функция горячего воздуха	1600 Вт
Выходная мощность СВЧ-печи	90 Вт / 1000 Вт (IEC — 705)
Частота СВЧ-излучения	2450 МГц
Система охлаждения	Охлаждающий вентилятор
Размеры	
Размеры прибора:	Ш 595 x В 455 x Г 568 мм
Установочные размеры:	Ш 560 x В 450 x Г 550 мм
Содержание	52 л

## Утилизация прибора и упаковки

Данное изделие изготовлено из материалов, подлежащих переработке. Поэтому в конце срока эксплуатации электроприбор нужно ответственно утилизировать. Информацию о порядке его утилизации можно получить в соответствующем органе власти.

Упаковка электроприбора также подлежит переработке.

В упаковке использованы следующие материалы:

- картон;
- полиэтиленовая пленка (ПЭ);
- полистирол без содержания фенола (твердая полистирольная пена).

Утилизируйте эти материалы надлежащим образом в соответствии с требованиями законодательства.



На упаковке изделия имеется значок перечеркнутого мусорного бака. Он указывает на необходимость раздельной утилизации бытовых электроприборов. Это означает, что прибор не подлежит совместной утилизации с обычными бытовыми отходами по истечении срока службы. Для утилизации изделие нужно доставить в муниципальный центр по сбору электротехнических отходов или в магазин, который оказывает такого рода услуги.

Раздельная утилизация бытового электрооборудования способствует защите окружающей среды и здоровья людей. Повторная переработка материалов, из которых изготовлено данное изделие, обеспечивает значительную экономию энергии и запасов сырья.

### **Декларация соответствия**



Настоящим мы заявляем, что наши изделия соответствуют применимым европейским директивам, стандартам и нормам, а также требованиям, изложенным в стандартах.

Импортер: ООО «Аско Бытовая техника»  
Россия, 119180, г. Москва  
Якиманская набережная, д. 4, стр. 1  
тел. (495) 105-95-70

e-mail: [info@askorus.ru](mailto:info@askorus.ru)  
сайт : [www.askorus.ru](http://www.askorus.ru)

**EAC**

**ASKO**



535469

ru (09-15)

????? / РЕД. / НУСЖА 1 2015-05-18