

# A.P.S.



## Автомобильная охранная система с дистанционным управлением

### A.P.S. 3700

## ИНСТРУКЦИЯ ПО ЭКСПЛУАТАЦИИ И УСТАНОВКЕ

Поздравляем Вас с приобретением охранной системы экстра-класса **A.P.S. 3700!**

Данная система разработана с расчетом на использование в течение многих лет, не нуждаясь в ремонте или замене.

Данная охранная система (автосигнализация) представляет собой сложное электронное устройство. Монтаж, подключение и настройка автосигнализации подробно изложены в разделе «Инструкции по установке». Завод-изготовитель настоятельно рекомендует Вам поручить проведение указанного комплекса работ сертифицированному по ГОСТ Р 51709-2001 (ОКУН 017613) сервисному центру, который специализируется на установке в автомобили сигнализаций и/или дополнительного электронного оборудования (далее – сертифицированный сервисный центр).

Мы настоятельно рекомендуем Вам ознакомиться с настоящей инструкцией перед тем, как вы начнете пользоваться системой.

В связи с постоянной работой по совершенствованию автосигнализации, повышающей ее надежность и улучшающей эксплуатационные характеристики, в конструкцию могут быть внесены незначительные изменения, не отраженные в настоящей инструкции.

Данная подача материала в инструкции соответствует заводским настройкам, для их изменения обратитесь к вашему мастеру-установщику.

### КОМПЛЕКТ ПОСТАВКИ

- |  |          |
|--|----------|
| 1. Основной блок системы   | 1 шт.    |
| 2. 3-х кнопочный брелок-передатчик (пульт дистанционного управления) | 2 шт.    |
| 3. Двухуровневый датчик удара с соединительным кабелем               | 1 шт.    |
| 4. Светодиодный индикатор (СИД) с соединительным кабелем             | 1 шт.    |
| 5. Кнопочный переключатель Valet с соединительным кабелем            | 1 шт.    |
| 6. Концевой выключатель кнопочного типа                              | 1 шт.    |
| 7. Комплект проводки с разъемом для подсоединения основного блока    | 1 шт.    |
| 8. Наклейки на стекло автомобиля                                     | 2 шт.    |
| 9. Инструкция по эксплуатации и установке                            | 1 шт.    |
| 10. Гарантийный талон  | 1 шт.    |
| 11. Индивидуальная потребительская тара                              | 1 компл. |

## СОДЕРЖАНИЕ

Правила безопасного использования автосигнализации .....	4
Функции системы .....	5
Стандартные функции системы .....	5
Программируемые функции системы .....	6
Функции кнопок брелока-передатчика системы.....	7
Постановка на охрану с помощью брелока-передатчика.....	8
Постановка системы на охрану с отключением датчика удара .....	8
Бесшумная постановка на охрану .....	9
Постановка системы на охрану с бесшумным режимом срабатывания .....	9
Автоматическая (пассивная) постановка системы на охрану .....	10
Режим иммобилайзера.....	10
Быстрое отключение пассивной постановки на охрану / режима иммобилайзера .....	11
Постановка на охрану без помощи передатчика .....	12
Постановка на охрану автомобиля с работающим двигателем .....	12
Защита автомобиля при включенном режиме охраны.....	13
Динамическое отключение режима тревоги .....	14
Снятие системы с охраны .....	14
Бесшумное снятие системы с охраны .....	15
Автоматическая повторная постановка системы на охрану .....	15
Сигналы предупреждения о попытке проникновения.....	15
Режим VALET.....	16
Аварийное отключение системы.....	16
Программирование персонального кода отключения системы .....	17
Долговременное отключение сигналов подтверждения сирены .....	18
Функция защиты от ложных срабатываний NPC™ .....	18
Дистанционный режим "Паника" .....	19
Режим «Anti-CarJacking» .....	19
Автоматическое запираение/отпираение дверей при включении зажигания .....	20
Управление запираением, отпираением дверей во время движения автомобиля .....	20
Функция "центрального замка" .....	21
Управление выходом канала 2 / Дистанционное отпираение багажника .....	21
Функция "Поиск автомобиля" .....	22
Сохранение состояния системы при отключении питания .....	22
Предупреждение о разряде батарейки передатчика. Замена элементов питания .....	22
Программирование кодов передатчиков системы .....	23
Инструкция по установке.....	24
Установка основных компонентов системы .....	25
Программируемые функции системы.....	26
Вход в режим программирования функций.....	27
Восстановление заводских установок программируемых функций системы .....	28
Подключение проводов системы.....	29
Синий/Красный провод .....	29
Синий/Белый провод.....	29
Зеленый/Черный.....	29
Зеленый/Черный.....	29
Зеленый/Красный .....	29

2 Белых провода.....	29
Красный провод.....	29
Темно-синий провод.....	29
Синий/Черный провод.....	33
Желтый провод.....	33
Белый/Черный провод.....	33
Фиолетовый провод.....	33
Коричневый провод.....	34
Темно-зеленый провод.....	34
Черный провод.....	34
Оранжевый провод.....	35
Красный/Белый провод.....	35
Управление электроприводами замков дверей.....	36
Подсоединение дополнительных разъемов.....	39
Завершение установки.....	40
Технические характеристики.....	41
Схемы подключения к различным системам центрального замка.....	42
Режим работы светодиода.....	44
Значение сигналов подтверждения сирены.....	44
Значение сигналов указателей поворота.....	45
Техническое обслуживание.....	45
Хранение, транспортирование, ресурс, утилизация.....	46
Гарантии поставщика.....	46
Схема расположения элементов системы.....	47
Схема подключения центрального блока системы А.Р.С. 3700.....	48

## ПРАВИЛА БЕЗОПАСНОГО ИСПОЛЬЗОВАНИЯ АВТОСИГНАЛИЗАЦИИ

Автосигнализация предназначена для стационарной установки на автотранспортном средстве с питанием от его бортовой сети напряжением 12 В постоянного тока, отрицательный полюс батареи соединен с "массой" автомобиля.

Перед установкой автосигнализации на автомобиль подсоедините к ней предварительно все провода в пробном режиме, убедитесь, что все соединения сделаны правильно, подключите питание от аккумуляторной батареи и удостоверьтесь, что автосигнализация работает нормально.

Если установка автосигнализации требует сверления отверстий или любого другого изменения заводских деталей автомобиля, обязательно предварительно проконсультируйтесь о корректности такого вмешательства в конструкцию у ближайшего дилера.

Никогда не устанавливайте центральный блок автосигнализации там, где он будет сильно нагреваться, например, от воздействия прямых солнечных лучей или горячего воздуха, поступающего от системы отопления автомобиля. Также избегайте мест, в которых центральный блок автосигнализации и её компонентов будет подвергаться воздействию сильной вибрации, или на них будет попадать пыль или грязь.

Используйте только прилагающиеся к установочному комплекту автосигнализации крепежные изделия. В этом случае установка будет надежной и безопасной. Использование деталей, не входящих в установочный комплект автосигнализации, может привести к нарушению ее нормальной работы.

Во время мойки автомобиля недопустимо попадание воды и моющих средств на поверхность или внутрь центрального блока автосигнализации, на её компоненты (сирену, датчики, антенный модуль, концевые выключатели), поскольку это может привести к повреждению автосигнализации. Для обеспечения влагозащищённости целесообразно изначально смонтировать компоненты автосигнализации в недоступных для потока жидкостей и брызг местах, а если необходимо - принять меры предосторожности во время мойки или закрыть (обернуть) компоненты доступным бытовым водонепроницаемым материалом, например полиэтиленовой плёнкой и т.п.

Никогда не вставляйте какие-либо предметы внутрь центрального блока автосигнализации или её компонентов во избежание повреждения электронных блоков и систем.

Не пытайтесь в случае предполагаемой Вами поломки самостоятельно вскрыть корпус автосигнализации (её компонентов), и исключите, пожалуйста, поручение диагностики и/или ремонта некомпетентным лицам. Если автосигнализация неисправна обратитесь в сертифицированный сервисный центр.

Очистка. Не пытайтесь очищать брелок-передатчик или другие компоненты автосигнализации с помощью каких-либо агрессивных жидкостей, растворителей или химических веществ, так как это может привести к ухудшению его внешнего вида. Для очистки используйте чистую сухую хлопчатобумажную салфетку (мягкую кисть).

## ФУНКЦИИ СИСТЕМЫ

### СТАНДАРТНЫЕ ФУНКЦИИ СИСТЕМЫ

- ◆ Два трехкнопочных программируемых радиопередатчика (возможность программирования 4 передатчиков)
- ◆ Новый динамический код с защитой от перехвата и подмены кода
- ◆ Усовершенствованный режим Anti-CarJacking
- ◆ 2-уровневый датчик удара с разъемным соединением
- ◆ Мощная 6-тональная сирена в комплекте
- ◆ Многофункциональный светодиодный индикатор состояния системы (СИД)
- ◆ Программируемый 1- или 2-значный персональный код отключения системы
- ◆ Сервисный режим Valet / Предупреждение о включенном режиме Valet
- ◆ Блокировка стартера нормально разомкнутым встроенным реле
- ◆ Выход для дополнительной блокировки двигателя (требуется установка дополнительного реле)
- ◆ Встроенные реле системы для дистанционного управления замками дверей
- ◆ Встроенное реле для управления правыми/левыми указателями поворота
- ◆ Выход дополнительного канала №2 для управления замком багажника/дополнительными устройствами
- ◆ Возможность управления закрыванием окон автомобиля (необходимо дополнительное реле)
- ◆ Возможность подключения дополнительного пейджера
- ◆ Возможность реализации функции "центрального замка"
- ◆ Дистанционное управление замками дверей во время движения автомобиля
- ◆ Усовершенствованный дистанционный режим "Паника" / Функция поиска автомобиля
- ◆ Бесшумная постановка и снятие системы с охраны
- ◆ Постановка на охрану с отдельным отключением зон датчика удара
- ◆ Возможность постановки на охрану без помощи передатчика
- ◆ Возможность постановки на охрану с "бесшумным" режимом срабатывания
- ◆ Быстрое отключение функции пассивной постановки в режим охраны / пассивной блокировки двигателя
- ◆ Ограниченное время режима тревоги
- ◆ Отключение режима тревоги в 2 этапа
- ◆ Обход и указание неисправного триггера при постановке на охрану
- ◆ Память на 2 последних срабатывания системы с указанием зоны/триггера
- ◆ Защита дверей, капота, багажника и цепи зажигания автомобиля
- ◆ 5 независимых зон охраны
- ◆ Предупреждение о разряде батарейки передатчика
- ◆ Восстановление заводских настроек программируемых функций системы

## **ПРОГРАММИРУЕМЫЕ ФУНКЦИИ СИСТЕМЫ**

- ◆ Пассивная постановка на охрану / Пассивная постановка на охрану с запираем дверей
- ◆ Программируемое запираем дверей при включении зажигания / отпирание дверей при выключении зажигания
- ◆ Программируемое долговременное отключение сигналов сирены
- ◆ Автоматическая повторная постановка на охрану / Повторная постановка с запираем дверей
- ◆ Режим иммобилайзера
- ◆ Функция защиты от ложных срабатываний системы NPC™
- ◆ Программируемая возможность постановки системы на охрану с работающим двигателем
- ◆ Режим отключения системы (с помощью выключателя Valet или вводом персонального кода)
- ◆ Задержка постановки системы на охрану 3 или 30 с
- ◆ Выбираемая длительность импульса запираем дверей: 0,8 с., 3,5 с., двойной импульс запираем, импульс запираем 10 с - режим "Комфорт"
- ◆ Программируемый тип выхода дополнительного канала 2 системы: отпирание багажника, импульсный, постоянный, таймерный 30-секундный
- ◆ Возможность перепрограммирования функций отдельных выходов и входов системы

## ФУНКЦИИ КНОПОК БРЕЛОКА-ПЕРЕДАТЧИКА СИСТЕМЫ

Кнопка брелока	Функция системы	Примечание
	Постановка на охрану с запираем дверей	Нажать и отпустить
	Постановка на охрану с работающим двигателем	Нажать и удерживать 2 секунды, если функция №10 включена
	Запирание дверей	Нажать и отпустить в режиме Valet или при работающем двигателе
	Постановка на охрану с отключением зоны предупреждения датчика удара	Нажать и отпустить в течение 5-ти секунд
	Постановка на охрану с отключением обоих зон датчика удара	Нажать и отпустить в течение 5-ти секунд после отключения зон предупреждения датчиков
	Бесшумная постановка на охрану	Нажать и отпустить
	Постановка на охрану со скрытым режимом срабатывания	Нажать и отпустить в течение 4-х секунд
	Снятие с охраны	Нажать и отпустить
	Отпирание дверей	Нажать и отпустить в режиме Valet или при работающем двигателе
	Бесшумное снятие с охраны	Нажать и отпустить в течение 4-х секунд
	Управление выходом дополнительного канала №2	Нажать и удерживать 2 секунды
	Включение режима «Паника»	Одновременно нажать и удерживать 2 секунды <b>при выключенном зажигании</b>
	Выключение режима «Паника»	Одновременно нажать и отпустить
	Поиск автомобиля	Одновременно нажать и отпустить <b>при выключенном зажигании</b>
	Дистанционное включение режима Anti-CarJacking	Одновременно нажать и удерживать 3 секунды <b>при включенном зажигании</b>
	Дистанционное включение и выключение режима Valet	В течение 10-ти секунд после включения зажигания одновременно нажать и удерживать 3 секунды
<b>Любая</b>	Отключение режима тревоги при срабатывании системы	Нажать и отпустить

## ПОСТАНОВКА НА ОХРАНУ С ПОМОЩЬЮ БРЕЛОКА-ПЕРЕДАТЧИКА

1. Выключите зажигание, выйдите из автомобиля и закройте все двери, капот и багажник.
2. Нажмите и отпустите кнопку  брелока-передатчика.
  - Светодиодный индикатор (СИД) системы начнет медленно мигать
  - Двигатель будет заблокирован
  - Указатели поворота включатся 1 раз
  - Сирена подаст 1 сигнал



**Примечание:** Если сирена подаст 3 дополнительных сигнала и указатели поворота включатся еще 3 раза после постановки на охрану, то это означает, что капот, багажник или двери не закрыты, либо основная зона датчика удара активна, или одна из этих цепей неисправна. СИД при этом будет мигать 1, 2 или 3 раза через паузу в течение 30 секунд, указывая на неисправную и обойденную цепь. Через 3 секунды после того, как эта цепь перестанет быть активной, система сама включит ее в цепь охраны.

**Примечание:** Если при постановке на охрану Вы не услышите звукового сигнала подтверждения – это значит, что сигналы подтверждения сирены отключены (функция №6).

**Примечание:** Если в Вашем автомобиле установлена функция штатной задержки выключения внутрисалонного освещения, то программированием функции № 11 выберите значение задержки постановки системы на охрану после подтверждающих сигналов сирены 30 секунд. В этом случае при постановке на охрану система будет подавать только стандартные сигналы подтверждения (1 сигнал сирены и 1 вспышка указателей поворота) даже если в момент постановки на охрану включено внутрисалонное освещение или открыта одна из дверей автомобиля. Если по истечении запрограммированного времени дверь автомобиля будет оставаться открытой, то цепь охраны двери будет обойдена системой, дополнительно прозвучат 3 сигнала сирены, 3 раза включатся указатели поворота, а СИД системы будет мигать сериями из 3-х вспышек в течение 30-ти секунд. Как только обойденная цепь перестанет быть активной - через 3 секунды система автоматически вновь возьмет ее под охрану.



- Произойдет запираение дверей (если установлены электроприводы замков)
- Если данная функция подключена – система также автоматически закроет окна автомобиля

**Примечание:** Если в Вашем автомобиле реализована функция автоматического закрывания окон автомобиля при постановке системы на охрану или автоматического управления функцией

“Комфорт” - Вы можете остановить работу данных функций нажатием кнопки  передатчика. Система при этом останется в режиме охраны.

## ПОСТАНОВКА СИСТЕМЫ НА ОХРАНУ С ОТКЛЮЧЕНИЕМ ДАТЧИКА УДАРА

1. Выключите зажигание, выйдите из автомобиля и закройте все двери, капот и багажник.
2. Нажмите и отпустите кнопку  брелока-передатчика для постановки системы на охрану.
  - Светодиодный индикатор (СИД) системы начнет медленно мигать
  - Двигатель будет заблокирован
  - Указатели поворота включатся 1 раз
  - Сирена подаст 1 сигнал
  - Произойдет запираение дверей (если установлены электроприводы замков)
  - Если данная функция подключена – система также автоматически закроет окна автомобиля

3. В течение 5 секунд нажмите и отпустите кнопку  брелока-передатчика ещё раз. Зона предупреждения датчика удара будет отключена до следующей постановки системы на охрану.
  - Указатели поворота включатся еще 2 раза
4. Для отключения также и основной зоны датчика удара в течение 5 секунд нажмите и отпустите кнопку  брелока-передатчика еще раз. Основная зона датчика удара будет также отключена до следующей постановки системы на охрану.
  - Указатели поворота включатся еще 3 раза

Отключение основной зоны датчика будет автоматически отменяться при срабатывании системы от открывания двери, капота или багажника, включения зажигания. Отключение зоны предупреждения будет отменяться также при срабатывании основной зоны датчика.

### БЕСШУМНАЯ ПОСТАНОВКА НА ОХРАНУ

1. Выключите зажигание, выйдите из автомобиля и закройте все двери, капот и багажник.
2. Нажмите и отпустите кнопку  брелока-передатчика.
  - Светодиодный индикатор (СИД) системы начнет медленно мигать
  - Двигатель будет заблокирован
  - Указатели поворота включатся 1 раз

**Примечание:** Если сирена подает 3 дополнительных сигнала и указатели поворота включатся еще 3 раза после постановки на охрану, это означает, что капот, багажник или двери не закрыты, или активна основная зона датчика удара или дополнительного датчика, либо одна из этих цепей неисправна. СИД при этом будет мигать 1, 2 или 3 раза через паузу в течение 30 секунд, указывая на неисправную и обходенную цепь. Через 3 секунды после того, как эта цепь перестанет быть активной, система сама включит ее в цепь охраны.

- Произойдет запираение дверей (если установлены электроприводы замков)
- Если данная функция подключена – система также автоматически закроет окна автомобиля

**Внимание!** Даже при бесшумной постановке системы на охрану **всегда** будут подаваться 3 сигнала сирены, если одна из цепей охраны открыта или неисправна. Эти сигналы считаются важными для защиты автомобиля и для обеспечения Вашей безопасности и не могут быть отключены.

### ПОСТАНОВКА НА ОХРАНУ С БЕСШУМНЫМ РЕЖИМОМ СРАБАТЫВАНИЯ

Вы также можете использовать специальный режим охраны с “бесшумным” режимом срабатывания. В этом случае при срабатывании будут только мигать указатели поворота и немедленно будет передан сигнал на дополнительный пейджер, если произведены подключения и соответствующим образом запрограммирована функция № 16. Сирена системы **не будет** работать в режиме тревоги.

1. Выключите зажигание, выйдите из автомобиля и закройте все двери, капот и багажник.
2. Нажмите и отпустите кнопку  брелока-передатчика.
  - Светодиодный индикатор (СИД) системы начнет медленно мигать
  - Двигатель будет заблокирован
  - Указатели поворота включатся 1 раз
  - Произойдет запираение дверей (если установлены электроприводы замков)
  - Если данная функция подключена – система также автоматически закроет окна автомобиля

3. В течение 4-х секунд нажмите и отпустите кнопку  брелока-передатчика.
4. Указатели поворота включатся еще 4 раза, подтверждая постановку на охрану с "бесшумным" режимом срабатывания.
5. "Бесшумный" режим охраны будет автоматически отменен при снятии системы с охраны.

## АВТОМАТИЧЕСКАЯ (ПАССИВНАЯ) ПОСТАНОВКА СИСТЕМЫ НА ОХРАНУ

**Внимание!** Данная функция является программируемой (функция № 1) и может быть отключена по желанию владельца. Вы также можете запрограммировать систему таким образом, чтобы при автоматической постановке на охрану система также заперла двери автомобиля.

1. Выключите зажигание, выйдите из автомобиля и закройте все двери, капот и багажник.
  - Как только будет закрыта последняя дверь, СИД начнет часто мигать, показывая, что начался 30-секундный отсчет перед автоматической постановкой на охрану
2. Открывание любой двери, капота или багажника во время 30-секундного отсчета перед автоматической постановкой на охрану немедленно остановит отсчет и СИД погаснет. Как только все двери, капот и багажник будут вновь закрыты - 30-секундный отсчет начнется вновь и СИД вновь начнет часто мигать. По истечении 30 секунд произойдет следующее:
  - Светодиодный индикатор (СИД) системы начнет медленно мигать
  - Двигатель будет заблокирован
  - Указатели поворота включатся 1 раз
  - Сирена подаст 1 сигнал

**Примечание:** Если после сигналов подтверждения включения режима охраны сирена подаст еще 3 сигнала и указатели поворота включатся 3 раза - это означает, что активен или неисправен вход основной зоны датчика удара, СИД системы в течение 30-ти секунд будет мигать с удлиненной паузой между вспышками.

- Если функция № 1 запрограммирована необходимым образом - произойдет запираение дверей автомобиля (если установлены электроприводы замков)
- Если данная функция подключена – система также автоматически закроет окна автомобиля

## РЕЖИМ ИММОБИЛАЙЗЕРА



В том случае, если Вы не хотите использовать функцию автоматической постановки на охрану после выключения зажигания и закрытия всех дверей, Вы можете использовать программируемый режим иммобилайзера (функция № 7). В этом случае, через 60 секунд после выключения зажигания система будет только автоматически включать блокировку двигателя и не будет в дальнейшем срабатывать от открывания дверей, капота, багажника, датчика удара.

Вы можете также использовать данную программируемую функцию в дополнение к функции автоматической постановки на охрану, но в этом случае режим иммобилайзера будет включаться только тогда, когда функция автоматической постановки по тем или иным причинам не может исполняться (например, если одна из дверей осталась открыта).

1. Выключите зажигание и выйдите из автомобиля.
2. Через 60 секунд после выключения зажигания:
  - СИД системы начнет мигать в 2 раза медленнее, чем при обычном режиме охраны
  - Двигатель будет заблокирован
  - Указатели поворота включатся 1 раз
3. Система не будет срабатывать от открывания дверей, капота, багажника, датчика удара.

**Примечание:** При включенном режиме иммобилайзера Вы в любой момент можете включить режим полной охраны, нажав и отпустив кнопку  брелока-передатчика.

**Примечание:** Если включена программируемая функция № 1, то после открывания и закрывания дверей автомобиля – начнется отсчет 30 секунд перед пассивной постановкой на охрану.

4. Для **отключения** режима иммобилайзера нажмите кнопку  брелока-передатчика.
  - СИД системы погаснет
  - Двигатель будет разблокирован
  - Указатели поворота включатся 2 раза
5. Если при включенном режиме иммобилайзера было включено зажигание:
  - Сирена будет подавать предупреждающие сигналы в течение 10 секунд и затем включится режим тревоги - начнут мигать указатели поворота и звучать сирена. Режим тревоги включится даже в том случае, если зажигание было включено и затем тут же выключено, но охрана не была отключена. Нажав любую кнопку передатчика, Вы отключите сигналы предупреждения или режим тревоги, но система останется в режиме иммобилайзера
  - Если зажигание будет выключено – режим тревоги выключится через 30 секунд и система вновь перейдет в режим иммобилайзера (двигатель останется заблокированным)
  - Если зажигание останется включенным, режим тревоги продолжаться все время, пока зажигание остается включенным, но не более 3 минут. Затем режим тревоги выключится, но двигатель останется заблокированным
6. Для **отключения** режима иммобилайзера **при срабатывании** от включения зажигания нажмите и отпустите любую кнопку брелока-передатчика для отключения тревоги, либо предупредительных сигналов сирены. Затем нажмите и отпустите кнопку  брелока-передатчика еще раз.
  - СИД системы погаснет
  - Двигатель будет разблокирован
  - Указатели поворота включатся 2 раза
  - Произойдет отпирание дверей (если установлены электроприводы замков и зажигание будет оставаться включенным)
7. В том случае, если передатчик утерян или не функционирует, Вы также можете отключить режим иммобилайзера с помощью переключателя Valet или введения Вашего персонального кода отключения системы.

## **БЫСТРОЕ ОТКЛЮЧЕНИЕ ПАССИВНОЙ ПОСТАНОВКИ НА ОХРАНУ / РЕЖИМА ИММОБИЛАЙЗЕРА**

Если включена функция пассивной постановки на охрану (функция № 1) и/или функция режима иммобилайзера (функция № 7), но Вы хотите временно ее отключить (при заправке автомобиля и т.д.) воспользуйтесь следующей простой и удобной функцией:

1. Выключите зажигание.
2. До истечения 30-ти секунд (если включена функция пассивной постановки) или 60 секунд (если включена функция режима иммобилайзера) - в течение 5 секунд два раза быстро включите и выключите зажигание.
3. Вы услышите 1 длинный сигнал сирены, подтверждающий, что функция пассивной постановки на охрану / функция режима иммобилайзера была отключена до следующего выключения зажигания или до следующей постановки системы на охрану с помощью передатчика.

## ПОСТАНОВКА НА ОХРАНУ БЕЗ ПОМОЩИ ПЕРЕДАТЧИКА

В том случае, если функция пассивной постановки на охрану (функция № 1) отключена, Вы можете поставить систему на охрану без использования брелока-передатчика. Это может быть необходимо в том случае, если, например, передатчик утерян, неисправен или если разрядились батарейки передатчика, и при этом Вы не используете функцию пассивной постановки системы на охрану.

**Внимание!** Данная функция не является автоматической, поэтому после снятия системы с охраны Вам необходимо будет вновь использовать эту функцию для включения режима охраны без помощи передатчика.

Для постановки системы на охрану без помощи передатчика:

1. Откройте дверь, затем включите и выключите зажигание.
2. В течение 10 секунд нажмите и удерживайте кнопочный выключатель Valet в течение 3 секунд.
  - Сирена системы подаст 1 короткий сигнал, подтверждающий включение данной функции
3. Выньте ключ из замка зажигания, выйдите из автомобиля и закройте капот, багажник и все двери автомобиля.
  - Как только будет закрыта последняя дверь, СИД начнет часто мигать, показывая, что начался 30-секундный отсчет перед автоматической постановкой на охрану

**Примечание:** Если в течение 30-секундного отсчета времени перед постановкой системы на охрану какая-либо из дверей, капот или багажник были открыты или если было включено зажигание, то данная автоматическая функция будет немедленно остановлена и СИД системы погаснет. Как только зажигание будет вновь выключено и все двери, капот и багажник будут вновь закрыты, СИД вновь начнет часто мигать, показывая, что 30-секундный отсчет времени перед постановкой системы на охрану начался вновь. Вы можете также временно остановить отсчет перед постановкой на охрану, быстро дважды включив и выключив зажигание (сирена при этом подаст подтверждающий сигнал). Тем не менее, после очередного выключения зажигания и закрывания капота, багажника и всех дверей автомобиля отсчет перед постановкой на охрану начнется вновь.

Работа данной функции отменяется только после постановки системы на охрану.

4. Через 30 секунд после того, как была закрыта последняя дверь, произойдет следующее:
  - СИД системы начнет мигать медленно
  - Двигатель будет заблокирован
  - Указатели поворота включатся 1 раз
  - Сирена подаст 1 сигнал (если функция № 6 включена)
  - Произойдет запираение дверей (если установлены электроприводы замков)

## ПОСТАНОВКА НА ОХРАНУ АВТОМОБИЛЯ С РАБОТАЮЩИМ ДВИГАТЕЛЕМ

Если включена программируемая функция № 10, то система позволит включать режим охраны автомобиля даже тогда, когда включено зажигание и работает двигатель. Для этого:

1. Выйдите из автомобиля, оставив зажигание включенным, и убедитесь, что все двери, капот и багажник закрыты. Это очень важно, поскольку режим охраны с работающим двигателем невозможен при открытой двери, капоте или багажнике (режим охраны *не включится* и сирена подаст 5 предупреждающих сигналов).
2. Нажмите и удерживайте кнопку  брелока-передатчика **в течение 2 секунд**.
  - Сразу после нажатия данной кнопки произойдет запираение дверей (если установлены электроприводы замков)

**Внимание!** Однократное нажатие кнопки  брелока-передатчика режим охраны автомобиля с работающим двигателем включать **не будет**. Также **невозможно** бесшумное включение режима охраны с работающим двигателем или включение охраны с бесшумным режимом срабатывания.

- СИД системы начнет медленно мигать
  - Двигатель **не будет** заблокирован
  - Сирена подаст один 1 сигнал
  - Указатели поворота включатся 1 раз
  - Произойдет повторное запираение дверей (если установлены электроприводы замков)
  - Система автоматически обойдет вход датчика удара и вход зажигания для того, чтобы они не вызывали срабатывания системы при работающем двигателе
  - Если данная функция реализована – система также автоматически закроет окна автомобиля
3. Система немедленно сработает при попытке открыть дверь, капот или багажник автомобиля:
- Включится режим тревоги (начнет работать сирена, будут мигать указатели поворота)
  - Двигатель будет немедленно заблокирован
  - Система вновь возьмет под охрану вход датчика удара и вход цепи зажигания
4. Если режим тревоги не был отключен с передатчика, то после окончания режима тревоги двигатель останется заблокированным и система перейдет в обычный режим охраны. СИД будет мигать 2 или 3 раза через паузу, показывая зону, вызвавшую срабатывание системы.
5. Если в то время, когда система находится в режиме охраны с работающим двигателем, зажигание будет выключено более чем на 3 секунды, система автоматически включит цепи блокировки двигателя и перейдет в обычный режим охраны.

Для отключения режима охраны с работающим двигателем нажмите и отпустите кнопку  брелока-передатчика.

### **ЗАЩИТА АВТОМОБИЛЯ ПРИ ВКЛЮЧЕННОМ РЕЖИМЕ ОХРАНЫ**

- При срабатывании внешней зоны датчика удара (вызванном легким толчком или ударом по стеклу, либо корпусу автомобиля) включится режим предупреждения и сирена подаст 5 коротких сигналов.
- Любой сильный толчок или удар по стеклу или корпусу автомобиля немедленно вызовет срабатывание полного 30-секундного цикла режима тревоги.
- Открывание любой двери, капота, багажника, отключение/включение питания системы или включение зажигания - вызовет немедленное включение сирены. Сирена будет звучать 30 секунд, затем выключится, и система вновь встанет на охрану. Если угонщик оставил дверь, капот или багажник открытыми, или оставил включенным зажигание, то сирена будет звучать 6 циклов по 30 секунд (если Вы не отключите режим тревоги с помощью передатчика ранее) и затем встанет на охрану, в обход только той цепи, которая вызвала срабатывание.
- При срабатывании системы указатели поворота будут мигать в течение 30 секунд, привлекая визуальное внимание к автомобилю.
- Если произведены соответствующие подключения и программирование при установке – при срабатывании системы автоматически включится выход на дополнительный пейджер.

**Примечание:** Если Вы поставили систему на охрану с “бесшумным” режимом срабатывания системы, то в этом случае при срабатывании системы будут только мигать указатели поворота и немедленно будет передан сигнал на дополнительный пейджер (если данная функция реализована). Сирена системы не будет работать в режиме тревоги.

- При включенной охране включена блокировка стартера и дополнительная цепь блокировки двигателя (если установлено дополнительное реле), предотвращая несанкционированный запуск двигателя.
- Яркий СИД медленно мигает при включенном режиме охраны. Это является визуальным предупреждением для потенциального угонщика. Ток, потребляемый светодиодным индикатором, очень мал и практически не разряжает аккумулятор даже за длительный период времени. При срабатывании системы - СИД системы будет мигать сериями вспышек через паузу до момента отключения режима тревоги брелоком-передатчиком или до снятия системы с охраны, указывая зону, вызвавшую срабатывание системы.

## ДИНАМИЧЕСКОЕ ОТКЛЮЧЕНИЕ РЕЖИМА ТРЕВОГИ

1. Если система сработала и включился режим тревоги (звучит сирена, мигают указатели поворота), нажав и отпустив любую кнопку брелока-передатчика один раз, Вы только отключите режим тревоги (выключится сирена и перестанут мигать указатели поворота). Система при этом останется в режиме охраны:
  - Сирена подаст 1 сигнал
  - Произойдет повторное запираение дверей автомобиля

**Примечание:** Если в момент отключения режима тревоги какая-либо из зон охраны остается активной (открыта дверь, капот или багажник, неисправны или активизированы выходы основных зон датчиков, либо включено зажигание), то через 3 секунды после отключения режима тревоги сирена подаст еще 3 сигнала, указатели поворота включатся 3 раза и СИД будет мигать от 1 до 4 раз через паузу в течение 30 секунд, показывая обходенную цепь охраны.

2. Для снятия системы с режима охраны нажмите и отпустите кнопку  брелока-передатчика 1 раз.
  - Сирена подаст 4 сигнала
  - Указатели поворота мигнут 4 раза

## СНЯТИЕ СИСТЕМЫ С ОХРАНЫ

1. Нажмите и отпустите кнопку  брелока-передатчика, подходя к автомобилю.
  - СИД системы погаснет



**Примечание:** Если включена программируемая функция №5, СИД начнет часто мигать, указывая на начало 30-секундного отсчета перед автоматической повторной постановкой на охрану (см. ниже).

- Двигатель будет разблокирован
- Указатели поворота включатся 2 раза
- Сирена подаст 2 сигнала (если функция №6 включена)

**Примечание:** Если сирена подаст 4 или 5 сигналов и указатели поворота мигнут 4 раза при снятии системы с охраны, это значит, что охрана срабатывала в Ваше отсутствие. Прежде, чем включить зажигание, определите зону или триггер, вызвавший срабатывание системы по числу вспышек СИДа (см. раздел "Сигналы предупреждения о попытке проникновения" ниже).

- Произойдет отпирание дверей (если установлены электроприводы замков)

## БЕСШУМНОЕ СНЯТИЕ С ОХРАНЫ

1. Подходя к автомобилю, нажмите и отпустите кнопку  брелока-передатчика, а затем в течение 4-х секунд нажмите и отпустите кнопку  брелока-передатчика.
  - СИД системы погаснет

**Примечание:** Если включена программируемая функция № 5, СИД начнет часто мигать, указывая на начало 30-секундного отсчета перед автоматической повторной постановкой на охрану (см. ниже)

- Двигатель будет разблокирован
- Указатели поворота мигнут 2 раза
- Сирена звучать не будет

**Примечание:** Если сирена подаст 4 или 5 сигналов и указатели поворота мигнут 4 раза при снятии системы с охраны, это значит, что охрана срабатывала в Ваше отсутствие. Прежде, чем включить зажигание, определите зону или триггер, вызвавший срабатывание системы по числу вспышек СИДа (см. раздел “Сигналы предупреждения о попытке проникновения” ниже).

- Произойдет отпирание дверей (если установлены электроприводы замков)

## АВТОМАТИЧЕСКАЯ ПОВТОРНАЯ ПОСТАНОВКА НА ОХРАНУ

1. Если включена функция автоматической повторной постановки на охрану (функция № 5), то после снятия системы с охраны с помощью передатчика:
  - СИД системы начнет часто мигать, указывая на начало 30-секундного отсчета перед автоматической повторной постановкой на охрану
  - Открывание любой из дверей автомобиля **отменит** отсчет (открывание капота или багажника только **приостановит** отсчет, который возобновится после закрытия капота или багажника). Однако, если включена программируемая функция пассивной постановки на охрану, то после того, как все двери, капот и багажник будут вновь закрыты, начнется 30-секундный отсчет перед пассивной постановкой на охрану
2. Если дверь, капот или багажник автомобиля не открывались и не было включено зажигание, то через 30 секунд после снятия системы с охраны система повторно встанет в режим охраны и:
  - СИД системы начнет мигать медленно
  - Двигатель будет заблокирован
  - Сирена подаст 1 сигнал (если функция № 6 включена)
  - Указатели поворота включатся 1 раз

**Примечание:** Если после сигналов подтверждения включения режима охраны сирена подаст еще 3 сигнала и указатели поворота мигнут 3 раза - это означает, что активен или неисправен вход основной зоны датчика удара.

- Если функция № 5 запрограммирована необходимым образом и установлены электроприводы замков - произойдет запираение дверей автомобиля

## СИГНАЛЫ ПРЕДУПРЕЖДЕНИЯ О ПОПЫТКЕ ПРОНИКНОВЕНИЯ

Система проинформирует Вас, если были попытки проникновения в автомобиль за время Вашего отсутствия. Если система срабатывала, то при снятии с охраны сирена подаст 4 сигнала и указатели поворота мигнут 4 раза. При этом СИД будет мигать определенное количество раз через паузу до момента включения зажигания, поочередно показывая зоны или триггеры, вызвавшие 2 последних срабатывания системы. Сядьте в автомобиль и сосчитайте количество миганий СИДа.

**Примечание:** Если основная зона датчика системы или триггер капота/багажника вызвал 3 срабатывания системы и данная зона охраны была отключена функцией защиты от ложных срабатываний системы, то при снятии системы с охраны сирена подаст 5 сигналов и указатели поворота мигнут 4 раза.

- Если СИД мигает 1 раз через паузу и т.д., то срабатывание было вызвано датчиком удара (ЗОНА 1)
- Если СИД мигает 2 раза через паузу и т.д., то срабатывание было вызвано попыткой открывания капота или багажника (ЗОНА 2)
- Если СИД мигает 3 раза через паузу, то срабатывание было вызвано попыткой открывания двери автомобиля (ЗОНА 3)
- Если СИД мигает 4 раза через паузу, то срабатывание было вызвано попыткой включения зажигания (ЗОНА 4)
- Если СИД мигает 15 раз через паузу, то срабатывание было вызвано отключением и включением питания системы

**Примечание:** Срабатывание зоны предупреждения датчика удара СИДом не показывается.

Информация о зонах, вызвавших 2 последних срабатывания, хранится в памяти системы и стирается в момент включения зажигания или при постановке системы на охрану с помощью брелока-передатчика.

## РЕЖИМ VALET

Кнопка Valet позволит Вам включать сервисный режим "Valet" (т.е. временно отключить все охранные функции системы), если, например, необходимо оставить автомобиль на станции технического обслуживания. При этом сохраняется возможность дистанционного управления режимом "Паника" и замками дверей.

**Для включения** сервисного режима Valet:

1. Сядьте в машину и включите зажигание (система должна быть снята с охраны).
2. В течение 10-ти секунд нажмите и удерживайте в течение 3-х секунд кнопку Valet.
  - Сирена подаст 1 короткий сигнал
  - СИД системы начнет светить непрерывно, показывая, что система находится в режиме Valet

**Примечание:** Когда система находится в режиме Valet каждый раз при выключении зажигания сирена будет подавать 2 коротких предупредительных сигнала.

**Для выключения** сервисного режима Valet:

1. Включите зажигание.
2. В течение 10-ти секунд нажмите и отпустите кнопку Valet один раз.
  - Сирена подаст 2 коротких сигнала
  - СИД системы погаснет, показывая, что режим Valet отключен

**Примечание:** Не забывайте отключать режим Valet после того, как в нем больше не будет необходимости. Это гарантирует постоянную охрану автомобиля.

## АВАРИЙНОЕ ОТКЛЮЧЕНИЕ СИСТЕМЫ

Данная система может быть снята с охраны без использования брелока-передатчика. Это необходимо в том случае, если, например, брелок-передатчик утерян, неисправен или если разрядились батарейки. Кроме того, процедура аварийного отключения системы используется для отключения режима Anti-CarJacking.

**Отключение с помощью кнопки Valet** (программируемая функция №9 включена)

1. Откройте дверь автомобиля ключом.
  - Система немедленно сработает, включится сирена, начнут мигать указатели поворота.

2. Включите зажигание.
3. В течение 15 секунд нажмите и отпустите кнопку Valet.
  - Режим тревоги отключится.
  - СИД системы погаснет.
  - Система снимется с охраны и двигатель будет разблокирован.

**Отключение введением персонального кода** (программируемая функция №9 выключена)

1. Откройте дверь автомобиля ключом.
  - Система немедленно сработает, включится сирена, начнут мигать указатели поворота.
2. Включите, выключите и вновь включите зажигание.
3. В течение 15 секунд нажмите и отпустите кнопку Valet количество раз, равное первой цифре Вашего персонального кода (от 1 до 9), затем выключите и вновь включите зажигание.

**Примечание:** Если Ваш персональный код состоит только из одной цифры – пропустите шаг 4.

4. В течение 15 секунд нажмите и отпустите кнопочный переключатель Valet количество раз, равное второй цифре Вашего персонального кода (от 1 до 9), затем выключите и вновь включите зажигание.
  - Если был введен правильный код, то режим тревоги (сирена, указатели поворота) отключится.
  - СИД системы погаснет.
  - Система снимется с охраны и двигатель будет разблокирован.

**Примечание:** Если режим охраны не выключится после введения Вашего персонального кода, возможно 15-секундный интервал времени был превышен или был введен неверный код. В этом случае выключите зажигание и введите Ваш персональный код отключения системы еще раз.

**Внимание!** Если 3 раза подряд был введен неправильный код, система на некоторое время перестанет реагировать на дальнейшие попытки введения кода для исключения возможности подбора кода отключения системы.

## ПРОГРАММИРОВАНИЕ ПЕРСОНАЛЬНОГО КОДА ОТКЛЮЧЕНИЯ СИСТЕМЫ

Программирование Вашего **персонального кода** отключения системы производится следующим образом:

1. Программируемая функция № 9 должна быть предварительно выключена (что соответствует режиму отключения системы вводом персонального секретного кода).
2. Снимите систему с охраны.
3. Введите Ваш персональный код отключения системы или заводской код "11":
  - включите, выключите и вновь включите зажигание
  - В течение 15 секунд нажмите и отпустите кнопку Valet количество раз, равное 1-й цифре Вашего персонального кода (заводская установка – 1 раз), затем выключите зажигание.

**Примечание:** Если Ваш персональный код состоит только из одной цифры – пропустите следующий шаг.

- Включите зажигание и в течение 15 секунд нажмите и отпустите кнопку Valet количество раз, равное 2-й цифре Вашего персонального кода (заводская установка – 1 раз), затем выключите зажигание.
4. В течение 5 секунд после выключения зажигания нажмите и отпустите кнопку Valet 5 раз.
  - Сирена подаст 1 короткий и 1 длинный сигнал, подтверждая, что система готова к процедуре программирования нового персонального кода.

5. В течение 15 секунд после сигналов сирены нажмите и отпустите кнопку  брелока-передатчика для начала ввода 1-й цифры нового кода.
  - Сирена подаст 1 сигнал.
6. В течение 15 секунд нажмите и отпустите кнопочный выключатель Valet количество раз, равное 1-й цифре Вашего нового персонального кода.
  - Сирена подаст соответствующее количество сигналов, подтверждая ввод первой цифры нового кода.

**Примечание:** Если Вы хотите запрограммировать персональный код, состоящий только из одной цифры, то пропустите шаги 7 и 8.

7. В течение этих 15 секунд после подтверждающих сигналов сирены нажмите и отпустите кнопку  брелока-передатчика для начала ввода 2-й цифры нового кода.
  - Сирена подаст 2 сигнала.
8. В течение 15 секунд нажмите и отпустите кнопку Valet количество раз, равное 2-й цифре Вашего нового персонального кода.
  - Сирена подаст соответствующее количество сигналов, подтверждая ввод второй цифры нового кода.
9. Включите зажигание или не предпринимайте никаких действий в течение 15-ти секунд.
  - Сирена подаст 1 короткий и 1 длинный сигнал, подтверждая, что программирование Вашего нового персонального кода закончено.

**Внимание: ОБЯЗАТЕЛЬНО запишите или хорошо запомните Ваш новый персональный код!!!**

Обратите также внимание на то, что если функция № 9 запрограммирована как "Code", Ваш персональный код также будет необходим для отключения режима Anti-CarJacking (см. ниже), а также для входа в режим программирования функций и передатчиков системы.

## ДОЛГОВРЕМЕННОЕ ОТКЛЮЧЕНИЕ СИГНАЛОВ ПОДТВЕРЖДЕНИЯ СИРЕНЫ

Как описано выше в данной инструкции, Вы можете ставить и снимать систему с охраны бесшумно (т.е. без подтверждающих сигналов сирены) с помощью передатчика. Тем не менее, Вы также можете совсем отключить сигналы подтверждения сирены, а затем в любой момент вновь их включить.

Для отключения подтверждающих сигналов сирены обратитесь к Вашему мастеру-установщику или смотрите раздел "Программируемые функции" в "Инструкции по установке" (функция № 6).

**Внимание:** Даже если Вы отключите сигналы подтверждения сирены, тем не менее, 3 сигнала сирены (если одна из целей охраны открыта или неисправна) и 4 или 5 сигналов сирены (если система срабатывала) будут **всегда** подаваться. Эти сигналы считаются важными для защиты автомобиля и для обеспечения Вашей безопасности и не могут быть отключены.

## ФУНКЦИЯ ЗАЩИТЫ ОТ ЛОЖНЫХ СРАБАТЫВАНИЙ НРС™

Для того чтобы по возможности избежать возможных частых ложных срабатываний системы, вызванных неисправным концевым выключателем, раскатами грома и т.д. данная система использует усовершенствованную функцию защиты от ложных срабатываний (функция № 8), которая работает следующим образом.

- Если зона предупреждения датчика удара сработала 10 раз в течение 30 минут, то внешняя зона датчика будет отключена на 1 час.
- Если система сработала 3 раза в течение 60 минут от основной зоны датчика удара или от триггера капота/багажника (которые чаще всего являются причиной ложных срабатываний), данный датчик или триггер (или также любой дополнительный датчик, подключенный только к той же зоне охраны) будет отключен на 1 час. Это предотвратит возможные последующие ложные срабатывания системы.



- Работоспособность отключенной системой датчика или триггера восстановится до истечения 60 минут:
  - при срабатывании системы от любого другого триггера или датчика;
  - при снятии системы с охраны и включении зажигания.
  - при снятии системы с охраны и последующей постановки ее на охрану с помощью передатчика.





**Внимание!** Работа данной функции не распространяется на триггеры концевых выключателей дверей и на вход зажигания и, таким образом, количество срабатываний данных зон охраны не может быть ограничено.

- Если датчик системы или триггер капота/багажника вызвал 3 срабатывания системы или более и был временно отключен функцией защиты от ложных срабатываний, то при снятии системы с охраны сирена подаст 5 предупредительных сигналов и указатели поворота включатся 4 раза.

**Примечание:** Данная функция является программируемой (функция № 8) и может быть отключена по желанию владельца системы. В этом случае количество возможных срабатываний системы от любой зоны охраны не будет ограничено.

## ДИСТАНЦИОННЫЙ РЕЖИМ “ПАНИКА”

Дистанционный режим “Паника” включается одновременным нажатием на 3 секунды кнопки  и  брелока-передатчика при выключенном зажигании, когда система находится в режиме охраны или снята с охраны:

1. При **выключенном зажигании** нажмите одновременно кнопки  и  передатчика и удерживайте их в течение 3 секунд. Немедленно включится сирена системы.
2. Для выключения режима “Паника” одновременно нажмите и отпустите кнопку  и кнопку  передатчика. Сирена выключится и система вернется в то состояние, в котором она находилась до момента включения режима “Паника”.

Дистанционный режим “Паника” также может быть включен в то время, когда система находится в режиме “Valet”. В этом случае, после окончания режима “Паника” система вновь перейдет в режим “Valet”.

## РЕЖИМ «ANTI-CARJACKING»

Данная система позволяет Вам включить режим Anti-CarJacking (функция защиты от разбойного нападения) с помощью передатчика.

Дистанционное включение режима Anti-CarJacking с помощью передатчика производится одновременным нажатием и удерживанием кнопки  и кнопки  брелока-передатчика в течение 3 секунд **при включенном зажигании**. Подтверждением активизации режима Anti-CarJacking будет короткий сигнал sireны и включение СИДа системы на 5 секунд. После этого режим Anti-CarJacking будет работать следующим образом:

**Этап 1:** Через 53 секунды после включения функции Anti-CarJacking в течение 7 секунд будут звучать короткие предупредительные сигналы sireны.

**Примечание:** Обратите внимание на то, что отсчет времени таймера функции Anti-CarJacking до начала этапа 2 происходит только при включенном зажигании. Если в любой момент до начала этапа 2 зажигание было выключено, отсчет времени соответствующего этапа приостановится (система даже может быть поставлена на охрану), но немедленно продолжится, как только зажигание будет вновь включено.

Таким образом, данный алгоритм позволяет Вам включить режим Anti-CarJacking заранее, например, непосредственно перед парковкой автомобиля. После этого Вы сможете выключить зажигание и поставить систему на охрану. В этом случае, если на Вас будет совершено нападение и у Вас отберут ключи от автомобиля и брелок-передатчик системы, отсчет таймера

режима Anti-CarJacking начнется немедленно после снятия системы с охраны и включения зажигания. Отключить данный режим с помощью брелока-передатчика системы будет уже невозможно.

**Этап 2:** Через 60 секунд после включения функции Anti-CarJacking начнет работать сирена и будут мигать указатели поворота автомобиля. Если в это время зажигания автомобиля будет выключено, система немедленно включит блокировку стартера и дополнительных цепей блокировки двигателя (если установлены дополнительные реле).

**Этап 3:** Через 30 секунд после включения сирены (т.е. через 90 секунд после активизации функции Anti-CarJacking) включится блокировка стартера и дополнительных цепей блокировки двигателя. Сирена и указатели поворота будут продолжать работать независимо от положения ключа зажигания, и двигатель останется заблокированным до полного разряда аккумулятора автомобиля.

#### **Отключение режима Anti-CarJacking:**

После включения режима Anti-CarJacking он уже не может быть отключен с помощью передатчика, несмотря на то, что Вы, тем не менее, сможете ставить систему на охрану с помощью передатчика при выключенном зажигании. Способ отключения режима Anti-CarJacking зависит от состояния программируемой функции № 9.

- Отключение функции Anti-CarJacking до начала этапа 2 (т.е. до момента включения сирены и указателей поворота) производится в любой момент однократным нажатием кнопочного выключателя Valet при включенном зажигании вне зависимости от состояния функции № 9.
- Для отключения режима Anti-CarJacking с момента включения сирены и указателей поворота необходимо будет выключить и вновь включить зажигание, и в течение 15 секунд нажать и отпустить кнопочный выключатель Valet (если функция № 9 *включена*) или ввести Ваш персональный код (если функция № 9 *выключена*).

**Внимание!** Если 3 раза подряд был введен неправильный код, система на некоторое время перестанет реагировать на дальнейшие попытки введения кода для исключения возможности подбора кода отключения системы.



**Внимание!** Включая противоугонную функцию Anti-CarJacking, Вы берете на себя ответственность за возможные последствия, вызванные возможным насильственным глушением двигателя автомобиля во время движения, особенно в случае использования блокировок двигателя, отличных от рекомендованных.

### **ЗАПИРАНИЕ/ОТПИРАНИЕ ДВЕРЕЙ ПРИ ВКЛЮЧЕНИИ / ВЫКЛЮЧЕНИИ ЗАЖИГАНИЯ**

Если установлены электроприводы замков и включены программируемые функции № 3 и № 4 системы:

- Система автоматически будет запирает двери автомобиля через 3 секунды после включения зажигания, если в этот момент все двери автомобиля закрыты;  
Если двери в течение 3-х секунд после включения зажигания были открыты и закрыты, то запирание дверей не произойдет, чтобы Вы случайно не заперли ключи в автомобиле.
- Система будет автоматически отпирать двери автомобиля сразу же после выключения зажигания, если в этот момент все двери автомобиля закрыты.

### **УПРАВЛЕНИЕ ЗАПИРАНИЕМ / ОТПИРАНИЕМ ДВЕРЕЙ ВО ВРЕМЯ ДВИЖЕНИЯ АВТОМОБИЛЯ**

Если установлены электроприводы замков, то при нажатии и отпускании кнопки  передатчика при включенном зажигании двери автомобиля будут запираются, а при нажатии и отпускании кнопки  передатчика при включенном зажигании – двери автомобиля будут отпираться.

## ФУНКЦИЯ “ЦЕНТРАЛЬНОГО ЗАМКА”

Если произведены необходимые подключения и запрограммированы соответствующие функции, то **при выключенном режиме охраны** система сможет также выполнять функции центрального замка.

- При ручном запираании двери водителя все остальные двери будут также автоматически запираются;
- При ручном отпирании двери водителя все остальные двери будут также автоматически отпираться.

Обратите внимание на то, что подключение данной функции делает **невозможной** реализацию функции отпирания дверей в 2 этапа при снятии системы с охраны.

## УПРАВЛЕНИЕ ВЫХОДОМ КАНАЛА 2 СИСТЕМЫ / ДИСТАНЦИОННОЕ ОТПИРАНИЕ БАГАЖНИКА

1. Данная система имеет дополнительный радиоуправляемый канал 2, который позволяет управлять различными дополнительными устройствами, в первую очередь – электрическим замком крышки багажника (необходима установка дополнительного реле).







Для управления электрическим замком крышки багажника нажмите кнопку  брелока-передатчика и удерживайте ее нажатой в течение не менее 2 секунд при снятой охране и выключенном зажигании. Выход дополнительного канала 2 системы будет также работать при включенном зажигании, но только если в этот момент открыта одна из дверей автомобиля. Это предотвратит случайное открывание багажника при движении автомобиля.

**Примечание:** Если выход дополнительного канала включен в то время, когда система находится в режиме охраны, то система одновременно отключит датчик удара и триггер капота/багажника на все время, пока крышка капота будет оставаться открытой, для того чтобы открывание багажника не вызвало срабатывание системы. Через 3 секунды после того, как багажник будет закрыт, система опять автоматически возьмет эти цепи под охрану.

2. Помимо описанной выше функции дистанционного отпирания замка крышки багажника, выход дополнительного канала 2 системы может также использоваться для:

- Дистанционного включения фар автомобиля
- Дистанционного закрывания окон и/или люка автомобиля
- Управления дополнительным модулем дистанционного запуска двигателя
- Управления дополнительным интерфейсом открывания ворот гаража

Для этого тип выхода дополнительного канала 2 системы может быть запрограммирован при установке (программируемая функция № 15) как:

- а. “импульсный” сигнал т.е. активизируемый на 1 секунду при нажатии на 2 секунды кнопки  передатчика или работающий все время пока кнопка  передатчика удерживается в нажатом положении.
- б. “постоянный” сигнал, т.е. активизируемый при нажатии на 2 секунды кнопки  передатчика и работающий до следующего нажатия и удерживания кнопки  передатчика на 2 секунды.
- с. “таймерный 30-секундный” сигнал, активизируемый при нажатии на 2 секунды кнопки  передатчика и работающий в течение 30 секунд, либо до следующего нажатия и удерживания кнопки  передатчика на 2 секунды.

**Примечание:** Если выход дополнительного 2 канала системы запрограммирован как "импульсный", "постоянный" или "таймерный", то на время активизации канала в режиме охраны будет отключен вход датчика удара и вход зажигания. Если вход датчика системы или вход зажигания остается активным после окончания работы выхода канала 2 системы – данная зона будет обойдена, сирена системы подаст 3 сигнала, указатели поворота включатся 3 раза, а СИД системы в течение 30 секунд будет мигать сериями вспышек через паузу, указывая обойденную зону.



Если Вы используете какое-либо дополнительное устройство, подключенное к выходу дополнительного 2 канала системы, обратитесь к Вашему мастеру-установщику за справкой по дистанционному управлению этим устройством.

**Внимание!** Выход дополнительного канала 2 системы также может быть запрограммирован при установке системы (программируемая функция №16) для выполнения дополнительных охранных или сервисных функций, таких как, например:

- выход для управления внутрисалонным освещением автомобиля;
- выход для управления закрыванием окон автомобиля при постановке системы на охрану;
- выход для управления дополнительным пейджером.

Обратите внимание, что в этом случае выход дополнительного канала 2 системы более **не будет** управляться с помощью передатчика и будет всегда исполнять только данную выбранную охранную или сервисную функцию. Уточните у Вашего мастера-установщика функцию, исполняемую выходом дополнительного канала системы.

### ФУНКЦИЯ "ПОИСК АВТОМОБИЛЯ"

Для включения функции "Поиска автомобиля" нажмите и отпустите кнопку  и кнопку  передатчика одновременно. Сирена системы подаст 5 сигналов и указатели поворота минут 10 раз.

**Примечание:** данная функция работает только при выключенном зажигании автомобиля.

### СОХРАНЕНИЕ СОСТОЯНИЯ СИСТЕМЫ ПРИ ОТКЛЮЧЕНИИ ПИТАНИЯ

Система вновь вернется в то же самое состояние (на охране, снята с охраны, режим Valet, режим Anti-CarJacking), в котором она находилась до момента отключения питания. В том случае, если питание было отключено, когда система находилась в режиме охраны или в режиме иммобилайзера, после подключения питания или при попытке запустить двигатель немедленно включится режим тревоги.

**Примечание:** После подключения питания системы начнется отсчет 30-ти секунд перед автоматической постановкой на охрану, если включена программируемая функция №1 и закрыты все двери, капот, багажник.

### ПРЕДУПРЕЖДЕНИЕ О РАЗРЯДЕ БАТАРЕЙКИ ПЕРЕДАТЧИКА / ЗАМЕНА ЭЛЕМЕНТОВ ПИТАНИЯ В ПЕРЕДАТЧИКЕ СИСТЕМЫ

В корпусе передатчика установлен маленький светодиод, который подтверждает нажатие кнопок передатчика и также показывает состояние батарейки. По мере разряда батарейки Вы можете заметить уменьшение дальности действия передатчика и, соответственно, ослабление свечения светодиода.

Помимо этого, если батарейка передатчика разряжена, то при постановке или снятии системы с охраны указатели поворота будут мигать дополнительно 5 раз.

Для замены элемента питания:

1. Откройте крышку, отвернув маленький винт с обратной стороны корпуса передатчика.
2. Извлеките севший элемент питания и запомните полярность его установки.
3. Установите новый элемент питания (типа CR2032), убедитесь в соблюдении полярности.
4. Осторожно установите крышку, не повредив светодиод или переключатели на монтажной плате.
5. Завинтите маленький винт с обратной стороны корпуса передатчика.

## ПРОГРАММИРОВАНИЕ КОДОВ ПЕРЕДАТЧИКОВ

В память системы может быть запрограммировано всего до 4-х передатчиков. При попытке запрограммировать 5-й передатчик, код первого запрограммированного передатчика будет "вытеснен" из памяти системы, при попытке запрограммировать 6-й передатчик, код второго передатчика будет "вытеснен" из памяти системы, и т.д. При программировании нового или дополнительного передатчика, все коды ранее запрограммированных передатчиков будут автоматически стерты из памяти системы.

**Внимание!** Помните, что каждая операция должна быть выполнена в течение 15 секунд после предыдущей операции. Если 15-секундный интервал превышен, система автоматически выйдет из режима программирования, что будет подтверждено одним коротким и одним длинным сигналом сирены. Если в процессе программирования было **выключено** зажигание, система также немедленно выйдет из режима программирования, и Вы услышите один короткий и один длинный сигналы сирены.

### Вход в режим программирования передатчиков:

Для программирования дополнительных передатчиков системы:

1. Снимите систему с охраны и сядьте в автомобиль.
2. Если функция № 9 *включена* (отключение системы с помощью переключателя Valet) – включите зажигание и перейдите к пункту 4.
3. Если функция № 9 *выключена* (отключение системы с помощью персонального кода), то для входа в режим программирования передатчиков Вам необходимо будет ввести свой персональный код или заводской код "11" как описано ниже:
  - включите, выключите и вновь включите зажигание
  - в течение 15 секунд нажмите и отпустите кнопочный выключатель Valet количество раз, равное 1-й цифре Вашего персонального кода (заводская установка – 1 раз), затем выключите и вновь включите зажигание

**Примечание:** Если Ваш персональный код состоит только из одной цифры – пропустите следующий шаг.

- В течение 15 секунд нажмите и отпустите кнопочный выключатель Valet количество раз, равное 2-й цифре Вашего персонального кода (заводская установка – 1 раз), затем выключите и вновь включите зажигание.
4. В течение 15 секунд после включения зажигания нажмите кнопочный выключатель Valet 3 раза. Вы услышите один короткий сигнал сирены и СИД начнет медленно мигать, подтверждая, что система готова к программированию нового передатчика.

### Режим программирования передатчиков:

5. Нажмите и удерживайте кнопку  передатчика до тех пор, пока Вы не услышите длинный сигнал сирены, подтверждающий, что программирование 1-го передатчика произведено. СИД системы при этом будет светиться постоянно, пока кнопка остается нажатой.
6. Отпустите кнопку передатчика. СИД вновь начнет медленно мигать, подтверждая, что система готова к программированию следующего передатчика.
7. Запрограммируйте **все** оставшиеся передатчики, которые Вы собираетесь использовать.

### Выход из режима программирования передатчиков:

Для выхода из режима программирования передатчиков:

- выключите зажигание *или*
- подождите 15 секунд, не производя никаких действий.

Вы услышите 1 короткий и 1 длинный сигнал сирены, подтверждающие, что система вышла из режима программирования передатчиков.

## ИНСТРУКЦИЯ ПО УСТАНОВКЕ

**Что необходимо помнить при установке автосигнализации:**

### **Перед началом установки автосигнализации**

- ♦ Данная охранная система (автосигнализация) представляет собой сложное электронное устройство. Монтаж, подключение и настройка автосигнализации подробно изложены в "Инструкции по установке: и могут быть произведены потребителем в полном объеме самостоятельно. Однако завод-изготовитель настоятельно рекомендует Вам поручить проведение указанного комплекса работ сервисному центру, сертифицированному по ГОСТ Р 51709-2001 (ОКУН 017613) - установка на легковой автомобиль дополнительного электрооборудования, сигнализации и др. - (далее – сертифицированный сервисный центр).
- ♦ Перед установкой автосигнализации, пожалуйста, полностью прочитайте данную Инструкцию. Установка автосигнализации требует подключения ко многим штатным системам автомобиля. Многие новые автомобили имеют низковольтные или мультимплексные системы, которые могут быть повреждены при использовании низковольтных проверочных приборов, например, проверочных ламп или логических пробников (которые используются для тестирования компьютеров). Для проверки всех штатных цепей автомобиля перед подключением устанавливаемой системы используйте только высококачественный цифровой мультиметр.
- ♦ Автосигнализация предназначена для стационарной установки на автотранспортном средстве с питанием от его бортовой сети постоянного тока напряжением +12 В, отрицательный полюс батареи соединен с "массой" автомобиля.
- ♦ Если в автомобиле установлена автомагнитола и/или головное мультимедийное устройство с запрограммированным кодом, рекомендуется не отсоединять аккумуляторную батарею. Рекомендуем не отсоединять аккумуляторную батарею, если автомобиль оборудован пневматической подушкой безопасности.
- ♦ Выберите вместе с пользователем место для установки светодиодного индикатора состояния системы и кнопочного переключателя Valet.
- ♦ Снимите предохранитель цепи питания внутрисалонного освещения автомобиля. Это позволит предотвратить случайный разряд аккумуляторной батареи.
- ♦ Опустите стекла дверей автомобиля, чтобы случайно не оказаться запертым в салоне при монтаже автосигнализации.
- ♦ Перед установкой автосигнализации на автомобиль подсоедините к ней предварительно все провода в пробном режиме, убедитесь, что все соединения сделаны правильно, подключите питание от аккумуляторной батареи и удостоверьтесь, что автосигнализация работает нормально.
- ♦ Если установка автосигнализации требует сверления отверстий или любого другого изменения заводских деталей автомобиля, обязательно предварительно проконсультируйтесь о корректности такого вмешательства в конструкцию у ближайшего дилера.
- ♦ Никогда не устанавливайте центральный блок автосигнализации там, где он будет сильно нагреваться, например, от воздействия прямых солнечных лучей или горячего воздуха, поступающего от системы отопления автомобиля. Также избегайте мест, в которых центральный блок автосигнализации и её компонентов будут подвергаться воздействию сильной вибрации, или на них будет попадать пыль или грязь.
- ♦ Используйте только прилагающиеся к установочному комплекту автосигнализации крепежные изделия. В этом случае установка будет надежной и безопасной. Использование деталей, не входящих в установочный комплект автосигнализации, может привести к нарушению ее нормальной работы.

### **После установки автосигнализации**

- ♦ При проверке автосигнализация не забывайте, что она имеет функцию защиты от повторных ложных срабатываний, которая позволяет временно отключать повторно срабатывающие зоны охраны в течение определенного промежутка времени. При этом будет казаться, что данная зона охраны не работает. Обратитесь к разделу "Функция защиты от ложных срабатываний".

## УСТАНОВКА ОСНОВНЫХ КОМПОНЕНТОВ СИСТЕМЫ

### ОСНОВНОЙ БЛОК СИСТЕМЫ

Выберите место для установки основного блока системы в салоне (например, за или под приборной панелью) и закрепите его при помощи шурупов. Центральный блок управления можно также закрепить при помощи пластиковых перетяжек.

**Не устанавливайте** центральный блок управления в моторном отсеке, так как он не герметичен. Избегайте устанавливать блок непосредственно на имеющиеся в автомобиле электронные блоки. Они могут быть источником радиопомех, уменьшающих радиус действия брелока-передатчика или вызывающих перебои в работе.

### СИРЕНА

Выберите место для установки сирены в моторном отсеке, которое хорошо защищено от доступа из-под днища автомобиля. Не размещайте сирену рядом с сильно нагревающимися узлами или движущимися частями в моторном отсеке. Для предотвращения скопления влаги раструб сирены должен быть направлен вниз. Установите сирену в выбранном месте при помощи входящего в комплект кронштейна.

### КОНЦЕВЫЕ ВЫКЛЮЧАТЕЛИ КАПОТА И БАГАЖНИКА

В комплект системы входит концевой выключатель для обеспечения охраны капота автомобиля. Выключатель должен всегда устанавливаться на служащую массой металлическую поверхность автомобиля. Важно выбрать такое место, где исключается скопление или протекание воды, избегайте мест стока влаги на стенках крыльев капота или багажника. Выбирайте места, защищенные резиновыми прокладками, когда капот закрыт.

Концевой выключатель может быть установлен с помощью прилагаемой скобы или в монтажном отверстии диаметром 8 мм. Помните, что при правильной установке концевой выключатель должен иметь ход как минимум 6 мм при закрывании капота.

Вы можете также установить дополнительный концевой выключатель для обеспечения охраны багажника или задней двери автомобиля.

### СВЕТОДИОДНЫЙ ИНДИКАТОР (СИД)

В комплект входит яркий светодиодный индикатор (СИД), который показывает состояние охранной системы. Он должен устанавливаться на приборной панели и быть хорошо виден снаружи автомобиля, но не должен отвлекать водителя. После выбора места установки проверьте возможность прокладки проводов за панелью и убедитесь, что при сверлении отверстия не будут повреждены какие-либо компоненты автомобиля.

Просверлите отверстие диаметром 7 мм и пропустите в него с лицевой стороны панели Красный и Синий провода светодиода. Установите светодиод в просверленное отверстие.

### КНОПЧНЫЙ ВЫКЛЮЧАТЕЛЬ VALET





Выберите место установки кнопочного переключателя Valet, которое, с одной стороны, должно быть легко доступно для водителя автомобиля, а с другой стороны, не позволит угонщику быстро найти переключатель Valet и отключить систему. Переключатель может быть установлен, например, в нижней части приборной панели.

Закрепите кнопочный выключатель Valet в выбранном месте с помощью прилагаемой двусторонней липкой ленты.

### ДАТЧИК УДАРА

Выберите твердую поверхность на переборке между салоном и моторным отсеком внутри салона и установите датчик при помощи двух прилагаемых винтов. Датчик также может быть легко установлен при помощи перетяжек под панелью приборов или на рулевой колонке. При любом методе крепления датчика убедитесь в наличии свободного доступа к датчику для его регулировки.

**ПРОГРАММИРУЕМЫЕ ФУНКЦИИ СИСТЕМЫ**  
(заводские установки выделены жирным шрифтом)

№	Нажать кнопку  брелока-передатчика (1 сигнал сирены)	Нажать кнопку  брелока-передатчика 1 раз (2 сигнала сирены)	Нажать кнопку  брелока-передатчика 2 раза (3 сигнала сирены)	Нажать кнопку  брелока-передатчика 3 раза (4 сигнала сирены)
1	Пассивная постановка на охрану с запираем дверей включена	Пассивная постановка на охрану выключена	---	---
2	Пассивная постановка на охрану с запираем дверей включена	Пассивная постановка на охрану с запираем дверей выключена	---	---
3	Автоматическое запираение дверей при включении зажигания включено	Автоматическое запираение дверей при включении зажигания выключено	---	---
4	Автоматическое отпирание дверей при выключении зажигания включено	Автоматическое отпирание дверей при выключении зажигания выключено	---	---
5	Автоматическая перепостановка на охрану с запираем дверей включена	Автоматическая перепостановка на охрану выключена	Автоматическая перепостановка на охрану без запираения дверей включена	---
6	Подтверждающие сигналы сирены включены <sup>a)</sup>	Подтверждающие сигналы сирены выключены	---	---
7	Пассивная блокировка двигателя включена <sup>b)</sup>	Пассивная блокировка двигателя выключена	---	---
8	Функция защиты от ложных срабатываний NPC™ включена <sup>c)</sup>	Функция защиты от ложных срабатываний NPC™ выключена	---	---
9	Отключение системы с помощью переключателя Valet (VALET)	Отключение системы с помощью персонального секретного кода (Code) <sup>d)</sup>	---	---
10	Охрана автомобиля с работающим двигателем включена	Охрана автомобиля с работающим двигателем выключена	---	---
11	Включение режима охраны через 3 секунды после подтверждающих сигналов сирены	Включение режима охраны через 30 секунд после подтверждающих сигналов сирены <sup>e)</sup>	---	---
12	Длительность импульса, подаваемого на замки дверей: 0,8 с.	Длительность импульса, подаваемого на замки дверей: 3,5 с.	Запираение: двойной импульс 0,8 с; отпирание: 0,8 с.	Режим "Комфорт") <sup>f)</sup> : запираение: 10 с, отпирание: 0,8 с.
13	Функция Фиолетового провода: "(+) триггер двери"	Функция Фиолетового провода: "(+) вход для подключения 5-провод-ного электропривода" <sup>i)</sup>	---	---
14	Функция Коричневого провода: "(-) триггер двери"	Функция Коричневого провода "(-) вход для подключения 5-провод-ного электропривода" <sup>i)</sup>	---	---
15	Выход канала 2 системы: "отпирание багажника"	Выход канала 2 системы: "импульсный"	Выход канала 2 системы: "постоянный"	Выход канала 2 системы: "таймерный 30 сек."
16	Функция Тёмно-Синего провода: Выход канала 2 системы	Функция Тёмно-Синего провода: "Выход для управления внутрисалонным освещением автомобиля"	Функция Тёмно-Синего провода: "Выход для закрывания окон"	Функция Тёмно-Синего провода: "Выход для управления педжером"

**Примечание:** Функции № 12 - № 16 должны программироваться ТОЛЬКО квалифицированным мастером-установщиком при установке системы. Случайное изменение состояния этих функций может привести к неправильной работе или повреждению системы.

**a)** - даже если подтверждающие сигналы сирены отключены, 3 и 4 сигнала сирены будут всегда подаваться при постановке на охрану и при снятии системы с режима охраны.

**b)** - см. описание работы функции № 7 в Инструкции пользователя (раздел "Пассивная блокировка двигателя")

**c)** - см. описание работы функции № 8 в Инструкции пользователя (раздел "Функция защиты от ложных срабатываний NPC™")

**d)** - см. описание работы функции № 9 в Инструкции пользователя (раздел "Аварийное отключение системы").

**e)** - данная функция (№ 11) необходима при установке на некоторые современные модели автомобилей со штатной задержкой выключения внутрисалонного освещения.

Если данная функция включена, то система полностью встанет в режим охраны и будет срабатывать от всех зон/триггеров через 3 секунды после сигналов подтверждения сирены. В том случае, если в автомобиле установлена штатная задержка выключения внутрисалонного освещения – необходимо будет **выбрать задержку** постановки на охрану 30 секунд.

Тогда, если при постановке системы на охрану с помощью брелока-передатчика включено внутрисалонное освещение автомобиля или если открыта одна из дверей автомобиля, система обойдет данную цель и встанет в режим охраны со стандартными сигналами подтверждения (1 сигнал сирены и 1 мигание указателей поворота). Однако через 30 секунд, если дверь осталась открытой, сирена подаст 3 сигнала и указатели поворота мигнут 3 раза, подтверждая обход входа триггера двери. Система возьмет эту цель под охрану через 3 секунды после того, как она перестанет быть активной.

**f)** - ряд современных моделей автомобилей оборудован штатной системой "Комфорт" или "Total Closure" ("закрыть все"), что позволяет запирать все двери и закрывать все окна и люк при закрывании замка двери водителя ключом. Для реализации данной функции необходимо использовать импульс управления запираемостью дверей длительностью 10 с.

**g)** - данные функции (№ 13 и № 14) позволяют реализовать функцию "центрального замка" на запираемые и отпирание дверей при запираемом или отпирании двери водителя, если установлен дополнительный 5-проводный электропривод в двери водителя. См. описание данной функции в разделах "Фиолетовый провод" и "Коричневый провод" ниже.



## **ВХОД В РЕЖИМ ПРОГРАММИРОВАНИЯ ФУНКЦИЙ**

Для входа в режим программирования функций системы:

1. Снимите систему с охраны и сядьте в автомобиль.
2. Если функция № 9 включена (отключение системы с помощью переключателя Valet) – включите зажигание и перейдите к пункту 4.
3. Если функция № 9 выключена (отключение системы с помощью персонального кода), то для входа в режим программирования функций системы Вам необходимо будет ввести свой персональный код или заводской код "11" как описано ниже:
  - ◆ включите, выключите и вновь включите зажигание
  - ◆ в течение 15 секунд нажмите и отпустите кнопочный выключатель Valet количество раз, равное 1-й цифре Вашего персонального кода (заводская установка – 1 раз), затем выключите и вновь включите зажигание.

**Примечание:** Если Ваш персональный код состоит только из одной цифры – пропустите следующий шаг.

- ◆ В течение 15 секунд нажмите и отпустите кнопочный выключатель Valet количество раз, равное 2-й цифре Вашего персонального кода (заводская установка – 1 раз), затем выключите и вновь включите зажигание.

4. В течение 15 секунд после включения зажигания нажмите кнопочный выключатель Valet 3 раза. Вы услышите один короткий сигнал sireны и СИД начнет медленно мигать.
5. В течение 15 секунд после сигнала sireны выключите зажигание. Вы услышите 1 короткий и 1 длинный сигнал sireны.
6. В течение 3 секунд после сигналов sireны включите зажигание. Вы автоматически войдете в режим программирования **функции № 1**. СИД начнет мигать одиночными вспышками и sireна подаст 1 или 2 сигнала в зависимости от состояния функции № 1.
7. Каждый раз, когда Вы входите в режим программирования той или иной функции (даже если Вы при этом хотите сразу же перейти к следующей функции), СИД начнет мигать сериями вспышек в соответствии с номером функции и Вы услышите 1, 2, 3 или 4 сигнала sireны, показывающих состояние выбранной функции. После сигналов sireны Вы можете либо:
  - a. Изменить состояние данной функции. Нажмите кнопку  (кнопку 1) брелока-передатчика для **включения** выбранной функции (sireна подаст 1 подтверждающий сигнал), либо нажмите кнопку  брелока-передатчика для **выключения** выбранной функции (sireна подаст 2 подтверждающих сигнала). Если же имеется несколько возможностей настройки данной функции, то переход между ними можно осуществлять последовательными нажатиями кнопки  брелока-передатчика. При этом Вы каждый раз услышите количество подтверждающих сигналов, соответствующее выбранной Вами настройке.
  - b. Перейти к следующей функции (нажав и отпустив один раз кнопочный выключатель Valet)
  - c. Выйти из режима программирования (например, выключив зажигание).

**Примечание:** Не допускайте, чтобы между Вашими действиями прошло больше 15 секунд, иначе система автоматически выйдет из режима программирования, и Вы услышите 1 длинный сигнал sireны.

## ВОССТАНОВЛЕНИЕ ЗАВОДСКИХ УСТАНОВОК ПРОГРАММИРУЕМЫХ ФУНКЦИЙ СИСТЕМЫ

Находясь в режиме программирования функций, Вы можете вернуть настройки всех функций к заводским установкам:

Для этого:

1. Нажмите и удерживайте кнопку Valet нажатой в течение 5 секунд.
2. Sireна подаст 2 коротких подтверждающих сигнала.
3. Заводские настройки всех программируемых функций будут восстановлены и система автоматически выйдет из режима программирования функций:

**Примечание:** Данная функция **не восстанавливает** заводские настройки персонального кода отключения системы и кодов брелоков-передатчиков системы.

## ПОДКЛЮЧЕНИЕ ПРОВОДОВ СИСТЕМЫ

### 18-КОНТАКТНЫЙ РАЗЪЕМ (верхний ряд):

**СИНИЙ/КРАСНЫЙ ПРОВОД:** см. раздел “Управление электроприводами замков дверей” ниже.

**СИНИЙ/БЕЛЫЙ ПРОВОД:** см. раздел “Управление электроприводами замков дверей” ниже.

**ЗЕЛЕНый/ЧЕРНЫЙ ПРОВОД:** см. раздел “Управление электроприводами замков дверей” ниже.

**ЗЕЛЕНый/БЕЛЫЙ ПРОВОД:** см. раздел “Управление электроприводами замков дверей” ниже.

**ЗЕЛЕНый/КРАСНЫЙ ПРОВОД:** см. раздел “Управление электроприводами замков дверей” ниже.

### **2 БЕЛЫХ ПРОВОДА:** ИМПУЛЬСНЫЙ ВЫХОД НА УКАЗАТЕЛИ ПОВОРОТА +12В (2 x 7,5А МАКС.)

1. Эти провода обеспечивают мигание указателей поворота при постановке и снятии системы с охраны, а также при срабатывании системы и при срабатывании режима “Anti-HiJack” (если данная функция включена).

**Подсоединение:** Подсоедините 2 БЕЛЫХ провода системы к правым и левым указателям поворота автомобиля.

2. Вы также можете использовать БЕЛЫЕ провода системы для управления габаритными огнями автомобиля вместо указателей поворота.

Если в автомобиле цепь управления габаритными огнями *положительной* полярности, подсоедините КРАСНЫЙ провод к +12 В аккумулятора.

Если же цепь управления габаритными огнями *отрицательной* полярности (как в большинстве автомобилей японского производства), то КРАСНЫЙ провод системы подсоедините к “массе”

### **КРАСНЫЙ ПРОВОД С ПРЕДОХРАНИТЕЛЕМ 15А: +12В ПОСТОЯННОГО ТОКА ОТ АККУМУЛЯТОРА**

Этот провод подает питание на встроенное реле управления указателями поворотов или габаритными огнями. Подсоедините его к положительной клемме аккумулятора или к «массе» автомобиля в соответствии с требованиями предыдущего пункта.

### **ТЕМНО-СИНИЙ ПРОВОД: ВЫХОД ДОПОЛНИТЕЛЬНОГО КАНАЛА / ВЫХОД ДЛЯ УПРАВЛЕНИЯ ВНУТРИСАЛОННЫМ ОСВЕЩЕНИЕМ АВТОМОБИЛЯ / ВЫХОД ДЛЯ ЗАКРЫВАНИЯ ОКОН / ВЫХОД ДЛЯ УПРАВЛЕНИЯ ПЕЙДЖЕРОМ.**

ТЕМНО-СИНИЙ провод может быть запрограммирован для выполнения различных функций. В зависимости от состояния программируемой функции № 16, ТЕМНО-СИНИЙ провод может использоваться как:

- 1) выход дополнительного канала системы с программируемым алгоритмом работы;
- 2) выход для управления внутрисалонным освещением;
- 3) выход для закрывания окон автомобиля;
- 4) выход для управления дополнительным пейджером.

Максимальный ток нагрузки выхода дополнительного канала системы 200 мА.

- 1) Штатная функция ТЕМНО-СИНЕГО провода – “*выход дополнительного канала системы*”.

ТЕМНО-СИНИЙ провод замыкается на “массу” на 1 секунду при нажатии и удерживании кнопки брелока-передатчика в течение 2 секунд и чаще всего используется для дистанционного открывания электрического замка крышки багажника (если автомобиль им оборудован).



Выход дополнительного канала системы может быть включен:

- ◆ при выключенном режиме охраны и выключенном зажигании.
- ◆ при включенном зажигании, только если в это время открыта одна из дверей автомобиля. Это предотвратит случайное открывание багажника при движении автомобиля.
- ◆ при включенном режиме охраны. В этом случае система одновременно отключит вход датчика удара и триггер капота/багажника для того, чтобы открывание багажника не вызвало срабатывание системы. Через 3 секунды после того, как багажник будет закрыт, система опять автоматически возьмет эти цепи под охрану.

**Подсоединение:** Подсоедините ТЕМНО-СИНИЙ провод к контакту № 85 дополнительного 30А реле, подсоедините контакт № 86 реле к +12В. Подсоедините остальные контакты реле как показано на схеме или в соответствии с выбранной функцией канала 2 системы.

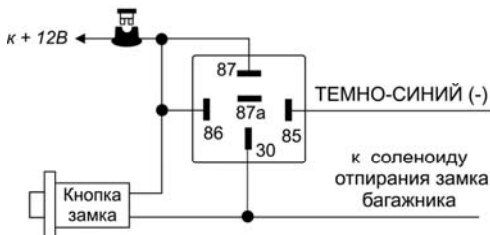

**ВНИМАНИЕ:** Подсоединение ТЕМНО-СИНЕГО провода непосредственно к силовым цепям замка багажника или к некоторым устройствам дистанционного запуска двигателя приведет к повреждению основного блока системы.

2) Выход дополнительного канала 2 системы (ТЕМНО-СИНИЙ) может также использоваться для управления различными иными дополнительными устройствами. Тип выхода дополнительного канала в этом случае может быть запрограммирован при установке системы (программируемая функция № 15) как:

- ◆ **"импульсный"** сигнал, активируемый на 1 секунду или на все время, пока кнопка брелока-передатчика удерживается в нажатом положении;
- ◆ **"постоянный"** сигнал, активируемый при нажатии и удерживании кнопки брелока-передатчика на 2 секунды и работающий до следующего нажатия и удерживания кнопки брелока-передатчика на 2 секунды.
- ◆ **"таймерный 30-секундный"** сигнал, активируемый при нажатии и удерживании кнопки брелока-передатчика на 2 секунды и работающий в течение 30 секунд, либо до следующего нажатия и удерживания кнопки брелока-передатчика на 2 секунды.

В любом из описанных выше случаев:

- выход дополнительного канала системы может быть активизирован в любое время (при включенном или при выключенном режиме охраны, при включенном или при выключенном зажигании и т.д.);
- для того, чтобы работа дополнительных устройств, управляемых дополнительным каналом, не вызвала срабатывания системы, система автоматически отключит вход датчика удара и вход цепи зажигания на все время, пока выход дополнительного канала активизирован, плюс еще дополнительно на 3 секунды. Если вход датчика системы или вход зажигания остается активным после окончания работы выхода дополнительного канала системы – данная зона будет обойдена, сирена системы подаст 3 сигнала, а указатели поворота включатся 3 раза.

**Подсоединение:** Подсоедините ТЕМНО-СИНИЙ провод к контакту № 85 дополнительного 30А реле, подсоедините контакт № 86 реле к +12В. Подсоедините остальные контакты реле в соответствии с выбранной функцией канала 2 системы.

3) ТЕМНО-СИНИЙ провод может быть запрограммирован как **“отрицательный выход для управления внутрисалонным освещением автомобиля”** (программируемая функция № 16). В этом случае данный выход системы уже также более не будет управляться нажатием кнопки

передатчика. Вместо этого ТЕМНО-СИНИЙ провод будет автоматически замыкаться на “массу” на 30 секунд после снятия системы с охраны и импульсно замыкаться на “массу” при срабатывании системы, обеспечивая включение или мигание внутрисалонного освещения автомобиля.

### ЦЕПЬ ВНУТРИСАЛОННОГО ОСВЕЩЕНИЯ ОТРИЦАТЕЛЬНОЙ ПОЛЯРНОСТИ

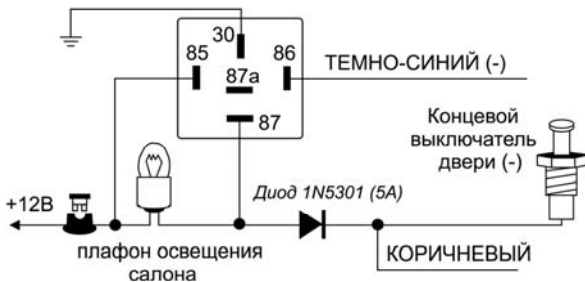

### ЦЕПЬ ВНУТРИСАЛОННОГО ОСВЕЩЕНИЯ ПОЛОЖИТЕЛЬНОЙ ПОЛЯРНОСТИ

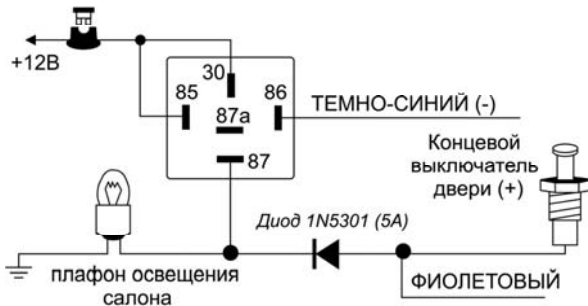

**Подсоединение:** Подсоедините ТЕМНО-СИНИЙ провод к контакту № 86 дополнительного 30А реле и подсоедините контакт № 85 реле к +12В через предохранитель. Подсоедините остальные контакты реле в соответствии с полярностью цепи внутрисалонного освещения автомобиля как показано на схемах.

**Примечание:** Обратите внимание на то, что провод освещения салона и провод цепи концевого выключателя двери не всегда являются одним и тем же проводом. Например, во многих последних моделях автомобилей GM цепь освещения панели приборов выполнена Белым проводом, и этот провод не является проводом цепи концевого выключателя двери (к которому должен подключаться КОРИЧНЕВЫЙ провод отрицательного триггера двери системы). Тем не менее, именно к данному Белому проводу рекомендуется подсоединять ТЕМНО-СИНИЙ провод системы для управления освещением салона автомобиля. Мы рекомендуем использовать штатную цепь освещения салона автомобиля даже в том случае, если Вы не используете ее для подсоединения с цепью концевого выключателя двери.

**ВНИМАНИЕ:** В том случае, если Вы используете провод цепи концевого выключателя двери для управления внутрисалонным освещением автомобиля, **обязательно** установите диод для изолирования цепи триггера двери от цепи управления внутрисалонным освещением. В противном случае не сможет правильно работать функция автоматической повторной постановки системы в режим охраны.

4) Если автомобиль оборудован электрическими стеклоподъемниками, ТЕМНО-СИНИЙ провод системы может быть запрограммирован как **"отрицательный выход для закрывания окон автомобиля при постановке системы на охрану"** (программируемая функция № 16). В этом случае данный выход системы также уже более не будет управляться нажатием кнопки передатчика. Вместо этого ТЕМНО-СИНИЙ провод будет автоматически замыкаться на "массу" на 30 секунд после постановки системы на охрану с помощью брелока-передатчика или после пассивной постановки на охрану. Нажатие кнопки передатчика в течение этих 30 секунд остановит работу стеклоподъемников, не снимая систему с охраны.

Для того, чтобы работа электрических стеклоподъемников не вызвала срабатывания системы, система автоматически отключит вход датчика удара на все время, пока данный выход активизирован + еще 3 секунды.

**Подсоединение:** Найдите провод штатного модуля управления электрическими стеклоподъемниками автомобиля, при замыкании которого на "массу" происходит закрывание окон. Подсоедините ТЕМНО-СИНИЙ провод к данному проводу.

5) ТЕМНО-СИНИЙ провод может быть также запрограммирован как **"отрицательный выход для управления пейджером"** (программируемая функция № 16). В этом случае он также уже более не управляется при нажатии кнопки передатчика, вместо этого ТЕМНО-СИНИЙ провод будет автоматически замыкаться на "массу" каждый раз при срабатывании системы.

**Подсоединение:** Подсоедините ТЕМНО-СИНИЙ провод к проводу отрицательного триггера дополнительного пейджера. В том случае, если пейджер управляется положительным триггером, используйте дополнительное реле, как показано на схеме.

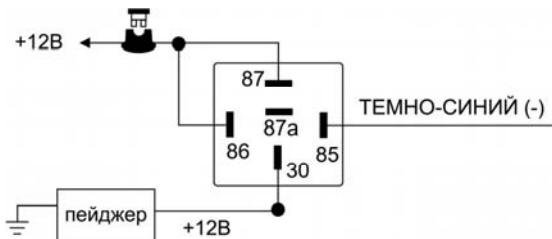

## **18-КОНТАКТНЫЙ РАЗЪЕМ (нижний ряд):**

**СИНИЙ/ЧЕРНЫЙ ПРОВОД:** см. раздел "Управление электроприводами замков дверей" ниже.

**ЖЕЛТЫЙ ПРОВОД:** К +12В ПОСТОЯННОГО ТОКА НА ЗАМКЕ ЗАЖИГАНИЯ (ЗОНА 4)

Данный провод информирует систему о наличии/отсутствии питания на замке зажигания.

**Подсоединение:** Подсоедините ЖЕЛТЫЙ провод к проводу от замка зажигания, на котором имеется напряжение + 12В, когда ключ зажигания находится в положениях "ВКЛ" ("ON") И "ЗАПУСК" (CRANK), и напряжение 0В, когда ключ зажигания находится в положениях " ВЫКЛ." ("OFF") и "ACC".

**Внимание!** ЖЕЛТЫЙ провод системы должен быть подключен к +12В от замка зажигания **ДО** места установки реле блокировки зажигания (если данная цепь используется)

**БЕЛЫЙ/ЧЕРНЫЙ ПРОВОД:** ПОЛОЖИТЕЛЬНЫЙ ВЫХОД НА СИРЕНУ (2А)

Проложите этот провод через резиновую втулку в теплоизоляционной перегородке к месту установки sireны.

**Подсоединение:** Подсоедините БЕЛЫЙ/ЧЕРНЫЙ провод к КРАСНОМУ проводу sireны. Подсоедините ЧЕРНЫЙ провод массы sireны к "массе" автомобиля.

**ФИОЛЕТОВЫЙ ПРОВОД:** (+) ТРИГГЕР ДВЕРИ / (+) ВХОД ДЛЯ ПОДКЛЮЧЕНИЯ 5-ПРОВОДНОГО ЭЛЕКТРОПРИВОДА

1) Данный провод обеспечивает срабатывание системы при открывании двери автомобиля. Подсоединение триггера двери также необходимо для обеспечения работы функции пассивной остановки на охрану.

**Подсоединение:** Если выключатель внутрисалонного освещения имеет на выходе +12В при открывании двери (большинство автомобилей Ford, автомобили ГАЗ), Вы должны подсоединить ФИОЛЕТОВЫЙ провод к одному из штатных концевых выключателей. В большинстве случаев Фиолетовый провод достаточно подсоединить только к одному концевому выключателю независимо от количества дверей в автомобиле.

**Внимание!** Не используйте ФИОЛЕТОВЫЙ провод, если концевые выключатели дверей отрицательной полярности (см. подключение КОРИЧНЕВОГО провода выше).

2) В случае если в автомобиле используются концевые выключатели дверей отрицательной полярности, ФИОЛЕТОВЫЙ провод может быть также запрограммирован как "**Положительный вход для подключения 5-проводного электропривода**" (программируемая функция № 13).

В этом случае, при замыкании ФИОЛЕТОВОГО провода на +12В система будет автоматически подавать импульс для отпирания дверей автомобиля, а при отключении +12В - импульс для запираания дверей автомобиля, но **только при выключенном режиме охраны**.

Использование данной функции позволит Вам реализовать функцию "центрального замка" без необходимости использования дополнительного модуля, достаточно будет только установить один 5-проводный электропривод в двери водителя и 2-проводные электроприводы в остальных дверях. После этого, при запираании или отпирании двери водителя система будет автоматически запирает или отпирать все двери автомобиля.

**Подсоединение:** Среди проводов 5-проводного электропривода, установленного в двери водителя, найдите провод, соответствующий общему контакту встроенной в электропривод контактной группы. Подсоедините к нему ФИОЛЕТОВЫЙ провод системы. Затем найдите провод, который замыкается с общим проводом встроенной контактной группы, когда дверь не заперта. Подключите этот провод к постоянному питанию +12В автомобиля. Третий провод встроенной контактной группы заизолируйте.

**КОРИЧНЕВЫЙ ПРОВОД:** (-) ТРИГГЕР ДВЕРИ / (-) ВХОД ДЛЯ ПОДКЛЮЧЕНИЯ 5-ПРОВОДНОГО ЭЛЕКТРОПРИВОДА

- 1) Замыкание КОРИЧНЕВОГО провода на "массу" при открывании двери автомобиля обеспечивает немедленное срабатывание системы. Подсоединение триггера двери также необходимо для обеспечения работы функции пассивной постановки на охрану и ряда других охранных и сервисных функций системы.

Данный провод обеспечивает срабатывание системы при открывании двери автомобиля. Подсоединение триггера двери также необходимо для обеспечения работы функции пассивной постановки на охрану.

**Подсоединение:** Если штатный концевой выключатель двери замыкается на массу при открывании дверей (это типично для большинства автомобилей), Вы должны подсоединить КОРИЧНЕВЫЙ провод к одному из штатных концевых выключателей. В большинстве случаев КОРИЧНЕВЫЙ провод достаточно подсоединить только к одному концевому выключателю независимо от количества дверей в автомобиле.

**Внимание!** Не используйте КОРИЧНЕВЫЙ провод, если полярность концевых выключателей дверей в автомобиле +12В (см. подключение ФИОЛЕТОВОГО провода выше).

- 2) В случае если в автомобиле используются концевые выключатели дверей положительной полярности, КОРИЧНЕВЫЙ провод может быть также запрограммирован как **"Отрицательный вход для подключения 5-проводного электропривода"** (программируемая функция № 14). В этом случае, при замыкании КОРИЧНЕВОГО провода на "массу" система будет автоматически подавать импульс для отпирания дверей автомобиля, а при отключении "массы" - импульс для запираания дверей автомобиля, но **только при выключенном режиме охраны.**

Использование данной функции позволит Вам реализовать функцию "центрального замка" без необходимости использования дополнительного модуля, достаточно будет только установить один 5-проводный электропривод в двери водителя и 2-проводные электроприводы в остальных дверях. После этого, при запираании или отпирании двери водителя система будет автоматически запирает или отпират все двери автомобиля.

**Подсоединение:** Среди проводов 5-проводного электропривода, установленного в двери водителя, найдите провод, соответствующий общему контакту встроенной в электропривод контактной группы. Подсоедините к нему КОРИЧНЕВЫЙ провод системы. Затем найдите провод, который замыкается с общим проводом встроенной контактной группы, когда дверь не заперта. Подключите этот провод к "массе" автомобиля. Третий провод встроенной контактной группы изолируйте.

**ТЕМНО-ЗЕЛЕНЫЙ ПРОВОД:** (-) ТРИГГЕР КАПОТА/БАГАЖНИКА

Когда система находится в режиме охраны, при замыкании ТЁМНО-ЗЕЛЁНОГО провода на массу произойдет немедленное срабатывание системы.

**Подсоединение:** Подсоедините ТЁМНО-ЗЕЛЁНЫЙ провод к предварительно установленным концевым выключателям капота и/или багажника.

**ЧЕРНЫЙ ПРОВОД:** МАССА.

Подсоедините этот провод к отрицательной клемме аккумулятора автомобиля. Не перепутайте этот провод с тонким Черным проводом антенны, который выходит из центрального блока управления отдельно.

**ОРАНЖЕВЫЙ ПРОВОД: ОТРИЦАТЕЛЬНЫЙ ВЫХОД 500 мА ПРИ ВКЛЮЧЕННОЙ ОХРАНЕ – БЛОКИРОВКА СТАРТЕРА НОРМАЛЬНО ЗАМКНУТЫМ РЕЛЕ**

*(требуется установка дополнительного реле)*

Этот провод служит для управления дополнительным нормально замкнутым реле блокировки стартера. Это отрицательный транзисторный слаботочный выход (максимальный ток нагрузки 500 мА) и должен использоваться только для управления катушкой дополнительного реле.

**Подсоединение:** Подсоедините ОРАНЖЕВЫЙ провод к контакту № 86 дополнительного реле. Подсоедините контакт # 85 реле к проводу от замка зажигания, на который поступает напряжение +12В, когда ключ зажигания находится в положении “ЗАПУСК”, и присутствует напряжение 0В, когда ключ зажигания находится в положении “ВЫКЛ”.

Перережьте вышенайденный провод от замка зажигания, идущий к соленоиду стартера автомобиля, и подсоедините ту часть обрезанного провода, которая идет от замка зажигания, к контакту № 87А реле. Подсоедините другую часть провода к контакту № 30 реле.

**Примечание:** Обратите внимание на то, что при использовании такого варианта подсоединения - питание на реле блокировки будет подаваться только в момент попытки завести двигатель, таким образом, реле блокировки будет потреблять энергию аккумулятора только в момент попытки запуска двигателя.

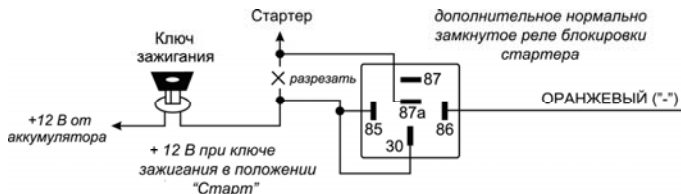

**КРАСНЫЙ/БЕЛЫЙ ПРОВОД С ПРЕДОХРАНИТЕЛЕМ: +12В ПОСТОЯННОГО ТОКА ОТ АККУМУЛЯТОРА**

Этот провод с предохранителем 5 А подает питание на основной блок системы.

КРАСНЫЙ/БЕЛЫЙ провод питания системы подсоедините к +12 В аккумулятора.

## УПРАВЛЕНИЕ ЭЛЕКТРОПРИВОДАМИ ЗАМКОВ ДВЕРЕЙ

Синий/Черный, Синий/Белый, Синий/Красный, Зеленый/Черный, Зеленый/Белый и Зеленый/Красный, провода системы предназначены для подсоединения встроенных реле управления замками дверей. Функции каждого из этих проводов показаны ниже:

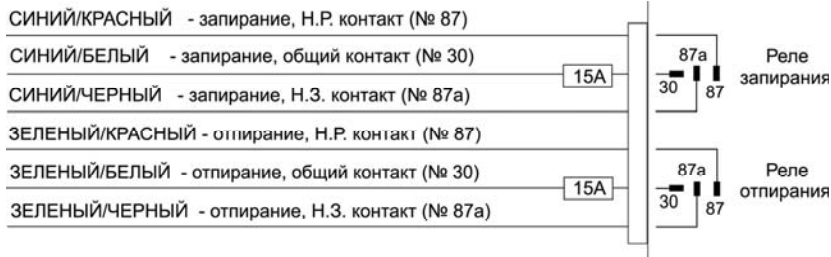

Перед подключением системы к установленным электроприводам замков дверей необходимо определить тип штатной системы центрального замка. Для этого – выньте выключатель дверного замка из панели двери водителя и протестируйте провода, идущие от выключателя.

### 3-ПРОВОДНАЯ СИСТЕМА ЦЕНТРАЛЬНОГО ЗАМКА С ОТРИЦАТЕЛЬНОЙ ПОЛЯРНОСТЬЮ

Если от выключателя идет 3 провода, один из которых постоянно замкнут на массу (независимо от положения выключателя), а из двух других проводов один будет замыкаться на массу при переводе выключателя в положение "Lock" ("Закрывается"), а другой будет замыкаться на массу при переводе выключателя в положение "Unlock" ("Открыто") – Вы имеете дело с 3-проводной системой с отрицательной полярностью.

- ♦ В автомобилях такого типа СИНИЙ/ЧЕРНЫЙ и ЗЕЛЁНЫЙ/ЧЕРНЫЙ провода системы НЕ используются.
- ♦ ЗЕЛЁНЫЙ/КРАСНЫЙ и СИНИЙ/КРАСНЫЙ провода системы должны быть подсоединены к "массе".
- ♦ Подсоедините СИНИЙ/БЕЛЫЙ провод к штатному проводу запираения автомобиля.
- ♦ Подсоедините ЗЕЛЁНЫЙ/БЕЛЫЙ провод к штатному проводу отпирания автомобиля.
- ♦ Схема подключения приведена на схеме №1.

### 3-ПРОВОДНАЯ СИСТЕМА ЦЕНТРАЛЬНОГО ЗАМКА С ПОЛОЖИТЕЛЬНОЙ ПОЛЯРНОСТЬЮ

Если от выключателя идет 3 провода, один из которых постоянно замкнут на +12В (независимо от положения выключателя), а из двух других проводов один будет замыкаться на +12В при переводе выключателя в положение "Lock" ("Закрывается"), а другой будет замыкаться на +12В при переводе выключателя в положение "Unlock" ("Открыто") – Вы имеете дело с 3-проводной системой с положительной полярностью. Подсоедините систему как показано на схеме.

- ♦ В автомобилях такого типа СИНИЙ/ЧЕРНЫЙ и ЗЕЛЁНЫЙ/ЧЕРНЫЙ провода системы НЕ используются.
- ♦ ЗЕЛЁНЫЙ/КРАСНЫЙ и СИНИЙ/КРАСНЫЙ провода системы должны быть подсоединены к +12В.
- ♦ Подсоедините СИНИЙ/БЕЛЫЙ провод к штатному проводу запираения автомобиля.
- ♦ Подсоедините ЗЕЛЁНЫЙ/БЕЛЫЙ провод к штатному проводу отпирания автомобиля.
- ♦ Схема подключения приведена на схеме №2.

## 5 (или 4)-ПРОВОДНАЯ СИСТЕМА ЦЕНТРАЛЬНОГО ЗАМКА С ПЕРЕМЕННОЙ ПОЛЯРНОСТЬЮ

Если от выключателя идет 5 проводов (или 4) – в данном автомобиле установлена штатная система центрального замка с переменной полярностью управляющего импульса. В таких системах нет штатных реле или собственно модуля центрального замка т.к. +12В подается непосредственно от выключателя на электроприводы замков и, к тому же, обеспечивается обратный выход на массу.

Один из 5 проводов, идущих от выключателя, будет постоянно замкнут на +12В, независимо от положения выключателя. Два провода (или один) будут постоянно замкнуты на массу, независимо от положения выключателя. Из двух оставшихся проводов – один будет замыкаться на +12В при переводе выключателя в положение "Lock" ("Закрыто"), а другой будет замыкаться на +12В при переводе выключателя в положение "Unlock" ("Открыто").

- ♦ В автомобилях данного типа необходимо перерезать штатные провода, идущие от главного выключателя замков дверей ("Master"), находящегося в водительской двери, к выключателям замков других дверей, а затем к электроприводам замков.
- ♦ Перережьте штатный провод запираения, идущий от главного выключателя, и подсоедините СИНИЙ/БЕЛЫЙ провод к той части перерезанного провода, которая идет к выключателям других дверей и к электроприводам замков. Подсоедините СИНИЙ/ЧЕРНЫЙ провод к другой части перерезанного провода запираения, которая идет к главному выключателю.
- ♦ Перережьте штатный провод отпираения, идущий от главного выключателя, и подсоедините ЗЕЛЁНЫЙ/БЕЛЫЙ провод к той части перерезанного провода, которая идет к выключателям других дверей и к электроприводам замков. Подсоедините ЗЕЛЁНЫЙ/ЧЕРНЫЙ провод к другой части перерезанного провода отпираения, которая идет к главному выключателю.
- ♦ Подсоедините ЗЕЛЁНЫЙ/КРАСНЫЙ и СИНИЙ/КРАСНЫЙ провода системы к +12В.
- ♦ Схема подключения приведена на схеме №5

## ВАКУУМНАЯ СИСТЕМА ЦЕНТРАЛЬНОГО ЗАМКА

На автомобилях марки Mercedes-Benz или Audi используется вакуумная система центрального замка. Она имеет электровыключатели (встроенные в пневмоприводы), которые подают +12В или массу на пневмонасос. Эти выключатели работают при запираении и отпираении дверей изнутри или ключом снаружи автомобиля. Полярность выключателей определяет, будет ли насос создавать давление или разрежение.

Подключение может выполняться либо под декоративной накладкой (панелью) слева от водителя, либо непосредственно на пневмонасосе, который обычно установлен в багажнике или под задним сиденьем.

- ♦ Подсоедините ЗЕЛЁНЫЙ/КРАСНЫЙ провод системы к +12В.
- ♦ Подсоедините СИНИЙ/КРАСНЫЙ провод системы к "массе".
- ♦ Подсоедините остальные провода системы как показано на схеме 8.

**Примечание:** В автомобилях выпуска 1989 г. (или ранее) пневмонасос работает около 3 секунд. При установке системы на такие автомобили необходимо будет запрограммировать длительность импульса, подаваемого на замки дверей, на 3,5 секунды (программируемая функция № 12).

## 1-ПРОВОДНАЯ СИСТЕМА С ОТРИЦАТЕЛЬНОЙ ПОЛЯРНОСТЬЮ

Если автомобиль марки Nissan, Mitsubishi или Lotus и в двери нет переключателя – необходимо найти провод, идущий из двери водителя, который замкнут на массу, если двери автомобиля открыты, и “разомкнут” (0В), если двери закрыты.

- ♦ В автомобилях данного типа СИНИЙ/КРАСНЫЙ и ЗЕЛЁНЫЙ/ЧЁРНЫЙ провода системы НЕ используются.
- ♦ Подсоедините ЗЕЛЁНЫЙ/КРАСНЫЙ провод системы к “массе”.
- ♦ Подсоедините остальные провода системы, как показано на схеме 4.

## УСТАНОВКА ДОПОЛНИТЕЛЬНЫХ ЭЛЕКТРОПРИВОДОВ

Если автомобиль не оборудован центральным замком или электроприводами замков дверей, Вы можете установить дополнительные электроприводы и подсоединить их к системе следующим образом:

- ♦ Подсоедините СИНИЙ/ЧЁРНЫЙ и ЗЕЛЁНЫЙ/ЧЁРНЫЙ провода системы к “массе”.
- ♦ Подсоедините СИНИЙ/КРАСНЫЙ и ЗЕЛЁНЫЙ/КРАСНЫЙ к +12V.
- ♦ Подсоедините ЗЕЛЁНЫЙ/БЕЛЫЙ провод к СИНЕМУ проводу отпирания электропривода.
- ♦ Подсоедините СИНИЙ/БЕЛЫЙ провод к ЗЕЛЁНОМУ проводу запираения электропривода.
- ♦ Схема подключения приведена на схеме №9

## ДВОЙНОЙ ИМПУЛЬС ЗАПИРАНИЯ / ФУНКЦИЯ “TOTAL CLOSURE”

- а) Штатные системы центрального замка некоторых последних моделей автомобилей требуют двойного отрицательного импульсного сигнала для включения блокировки дверей после их запираения (импульс “дозапираения”). В этом случае необходимо соответствующим образом запрограммировать функцию № 12.
- б) Функция “Total Closure” может использоваться на ряде современных моделей автомобилей, оборудованных штатной системой “Total Closure” (“закрыть все”) или системой “Комфорт” (запирание всех дверей и закрывание всех окон и люка при закрывании замка двери водителя ключом). В этом случае необходимо будет соответствующим образом запрограммировать функцию № 12.

При постановке системы на охрану с помощью брелока-передатчика система будет подавать импульс запираения 10 секунд (необходимо для некоторых автомобилей VW, Audi, Opel и Mercedes). На этот период времени также будут отключены все зоны и триггеры системы. Во всех остальных случаях (при снятии системы с охраны, при пассивной постановке на охрану, автоматической повторной постановке на охрану и т.д.) будут подаваться импульсы отпирания и запираения длительностью 0,8 секунды.

Работа данной функции может быть остановлена нажатием кнопки  брелока-передатчика в любой момент в течение 10 секунд после постановки системы на охрану с помощью брелока-передатчика, система при этом останется в режиме охраны.

## ПОДСОЕДИНЕНИЕ ДОПОЛНИТЕЛЬНЫХ РАЗЪЕМОВ СИСТЕМЫ

### 2 ТОЛСТЫХ ЧЕРНЫХ ПРОВОДА: ВЫВОДЫ ВСТРОЕННОГО НОРМАЛЬНО РАЗОМКНУТОГО РЕЛЕ БЛОКИРОВКИ СТАРТЕРА (20А)

**Подсоединение:** Перережьте провод, идущий от замка зажигания к соленоиду стартера автомобиля (на этом проводе должно появляться напряжение +12В, когда ключ зажигания находится в положении "ЗАПУСК", и напряжение 0В, когда ключ зажигания находится в положении "ВЫКЛ").

Подсоедините ту часть перерезанного провода, которая идет от замка зажигания, к одному толстому ЧЕРНОМУ проводу, а другую часть обрезанного провода, идущую от стартера, подсоедините ко второму толстому ЧЕРНОМУ проводу.

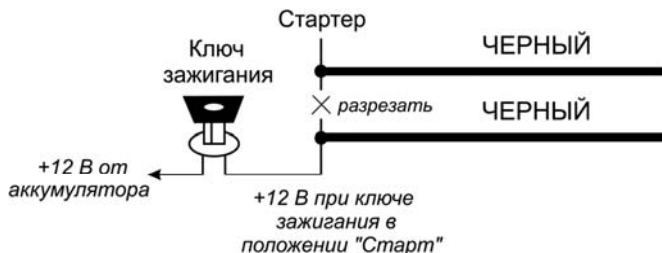

### 2-КОНТАКТНЫЙ СИНИЙ РАЗЪЕМ: КНОПОЧНЫЙ ВЫКЛЮЧАТЕЛЬ VALET

Проложите СЕРЫЙ и ЧЁРНЫЙ провода, оканчивающиеся 2-контактным Синим разъемом, от кнопочного выключателя Valet к основному блоку системы и подсоедините его к Синему 2-контактному разъему на блоке системы.

### 2-КОНТАКТНЫЙ БЕЛЫЙ РАЗЪЕМ: СВЕТОДИОДНЫЙ ИНДИКАТОР

Проложите КРАСНЫЙ и СИНИЙ провода, оканчивающиеся 2-контактным белым разъемом, от СИДа к основному блоку системы и подсоедините его к белому 2-контактному разъему на блоке системы.

### 4-КОНТАКТНЫЙ БЕЛЫЙ РАЗЪЕМ: 2-УРОВНЕВЫЙ ДАТЧИК УДАРА (ЗОНА 1)

Проложите КРАСНЫЙ, ЧЁРНЫЙ, ЗЕЛЁНЫЙ и СИНИЙ провода, оканчивающиеся 4-контактным белым разъемом, от датчика удара; входящего в комплект системы, к основному блоку системы и подсоедините его с одной стороны к датчику удара, а с другой - к белому 4-контактному разъему на блоке системы.

## ЗАВЕРШЕНИЕ УСТАНОВКИ

**АНТЕННЫЙ ПРОВОД:** Вытяните тонкий черный провод во всю длину, закрепите в том месте, где он не может быть поврежден. Избегайте укладки этого провода вокруг главных силовых жгутов проводки.

**РЕГУЛИРОВКА ДАТЧИКА УДАРА:** Осторожно поверните регулировочный винт против часовой стрелки до упора при помощи маленькой отвертки (НЕ проворачивайте винт вокруг оси. Максимальный угол регулировки 270°).

Закройте капот, багажник и поставьте систему на охрану. Подождите 6 секунд пока работа всех охранных устройств стабилизируется, затем сильно ударьте по *заднему бамперу* кулаком с такой силой, которая была бы достаточной для того, чтобы разбить стекло.

**Внимание!** Не стучите по стеклу, Вы можете его разбить.

Если система не сработала, поверните регулировочный винт по часовой стрелке (для увеличения чувствительности) примерно на 1/4 оборота и проверьте чувствительность датчика еще раз. Повторяйте эту процедуру до тех пор, пока не сработает сигнализация. Режим тревоги должен включаться при сильном ударе по заднему бамперу автомобиля. При более слабом ударе должен сработать режим предупреждения и сирена подаст 5 коротких сигналов.

**Внимание!** При высокой чувствительности датчика охрана может срабатывать при вибрациях от проходящих рядом тяжелых автомобилей. Для уменьшения чувствительности поверните регулировочный винт против часовой стрелки.

**ЗАЩИТА ПРОВОДКИ:** Всегда защищайте провода спиральными трубками или обматывайте их изолентой. Закрепите жгуты проводов по всей длине при помощи пластиковых перетяжек. Это обеспечит отсутствие повреждений проводов при их соприкосновении с горячими или острыми подвижными частями автомобиля.

**ДОПОЛНИТЕЛЬНАЯ СИРЕНА С АВТОНОМНЫМ ПИТАНИЕМ BS-98M:** Данная охранная система совместима с дополнительной сиреной с автономным питанием BS-98M. В данной сирене реализована схема защиты от обрыва проводов управления, таким образом, сирена немедленно сработает не только при попытке отключить аккумулятор автомобиля или при обрыве проводов питания, но и при попытке оборвать провод системы, управляющий сиреной (Белый/Черный провод).

**РАБОТА СИСТЕМЫ:** Уделите некоторое время просмотру соответствующих пунктов в Руководстве пользователя и детально объясните работу системы Вашему заказчику.

## ТЕХНИЧЕСКИЕ ХАРАКТЕРИСТИКИ

Номинальное напряжение питания	+12В постоянного тока
Номиналы предохранителей:	
- на Красном проводе	15А
- на Красном/Белом проводе	5А
- на Синем/Белом проводе	15А
- на Зеленом/Белом проводе	15А
Потребление тока	<20мА в режиме охраны
Постановка на охрану	через 3/30 секунд после нажатия кнопки брелока-передатчика 6 циклов по 30 секунд
Максимальное количество циклов режима тревоги	через 30 секунд после снятия с режима охраны
Автоматическая повторная постановка на охрану	через 30 секунд после закрывания последней двери
Автоматическая постановка на охрану	Через 60 секунд после выключения зажигания
Автоматическое включение режима иммобилайзера	4
Количество индицируемых зон охраны	- отрицательный / положительный триггер двери - отрицательный триггер капота/багажника - вход зажигания - датчик удара - зона предупреждения - питание системы
Триггеры системы:	4
Максимальное количество передатчиков	434 МГц
Частота радиоканала	
<b>Эксплуатационные характеристики:</b>	
Климатическое исполнение по ГОСТ 15150-69	У-2.1
Режим работы по ГОСТ 3940	S1 (продолжительный)
Диапазон рабочих температур:	
- центральный модуль*, датчик**	-40...+85 °С
- сирена	-30...+85 °С
- брелоки-передатчики	0...+40 °С
<b>Примечания:</b>	
* При значениях температур, близких к предельным, допустимо снижение дальности действия брелоков-передатчиков.	
** В диапазоне температур от -40 до -25°С возможно снижение чувствительности датчика, и в этих условиях не следует ориентироваться на данную зону защиты в охранном комплексе.	
Степень защиты по ГОСТ 14254-96:	
- центральный модуль, датчик, брелоки-передатчики	IP40
- сирена	IP54
<b>Предельно допустимые параметры:</b>	
Напряжение питания	Не менее 9В, не более 16В
Диапазон рабочих температур (основной блок системы)	От -40 градусов С до +85 градусов С
Макс. ток нагрузки встроенного реле блокировки стартера	Не более 20А
Макс. ток нагрузки реле указателей поворота	Не более 15А (2 x 7,5А)
Макс. ток нагрузки реле запираания	Не более 15А
Макс. ток нагрузки реле отпираания	Не более 15А
Макс. ток нагрузки выхода дополнительного канала 2	Не более 200мА
Макс. ток нагрузки выхода Белого/Черного провода (выход на сирену)	Не более 2А
Макс. ток нагрузки выхода Оранжевого провода (выход на реле блокировки стартера)	Не более 500мА

## СХЕМЫ ПОДКЛЮЧЕНИЯ К РАЗЛИЧНЫМ СИСТЕМАМ ЦЕНТРАЛЬНОГО ЗАМКА

1) 3-проводная система центрального замка с управлением по минусу

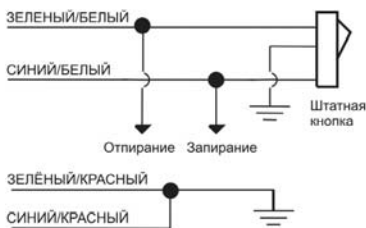

2) 3-проводная система центрального замка с управлением по плюсу



3) 3-проводная система центрального замка с управлением по минусу на автомобилях со штатной сигнализацией или с защитой от случайного отпирания дверей детьми

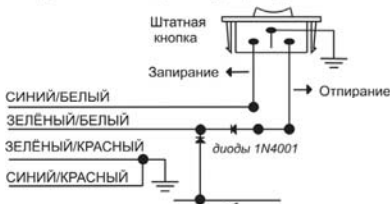

Провод, отключающий штатную сигнализацию при открытии двери ключом, или провод от замка двери, блокирующий случайное отпирание дверей

4) 4-проводная система центрального замка с управлением отпирания по минусу и управлением запирания отсутствием импульса

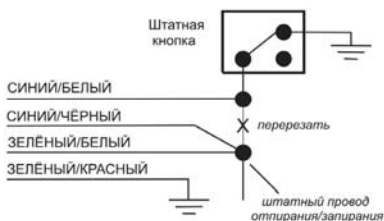

5) 5-проводная система центрального замка переменной полярности

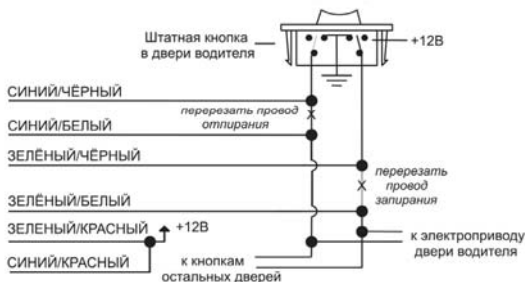

- 6) 5-проводная система центрального замка с управлением запираем дверей по плюсу и отпиранием дверей импульсом переменной полярности

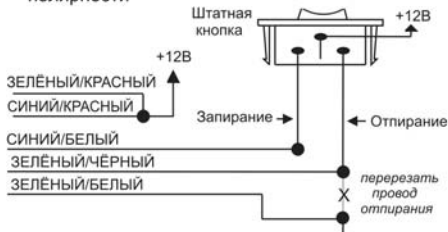

- 7) Подключение к системе центрального замка автомобиля Ford Probe

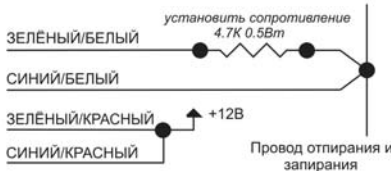

- 8) Вакуумная система центрального замка (автомобили Мерседес-Бенц, Ауди)

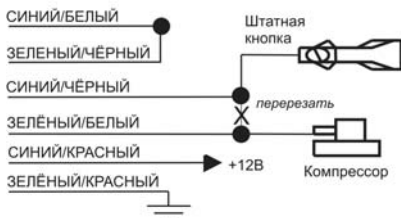

- 9) Установка дополнительных электроприборов

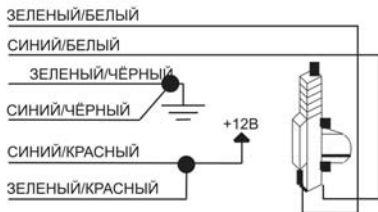

## РЕЖИМЫ РАБОТЫ СВЕТОДИОДА

Состояние светодиода	Состояние системы
Не горит	Система снята с охраны
Медленно мигает	Включен режим охраны
Очень медленно мигает	Включён режим иммобилайзера
Часто мигает	Идет отсчет времени перед пассивной постановкой на охрану или перед автоматической повторной постановкой на охрану***
Горит в течение 5-ти секунд при включённом зажигании	Включён режим Anti-CarJacking
Горит постоянно	Включен сервисный режим Valet
1 вспышка - пауза	Сработала зона 1 (датчик удара) или эта цепь неисправна
2 вспышки – пауза	Сработала зона 2 (капот/багажник) или эта цепь неисправна
3 вспышки - пауза	Сработала зона 3 (дверь) или эта цепь неисправна
4 вспышки - пауза	Сработала зона 4 (зажигание)
15 вспышек - пауза	Система сработала от отключения/включения питания

## ЗНАЧЕНИЕ СИГНАЛОВ СИРЕНЫ

Количество сигналов сирены	Состояние системы
1 сигнал	Режим охраны включён или включён режим Valet
1 сигнал при включённом зажигании	Включён режим Anti-CarJacking
1 длинный сигнал	Функция пассивной постановки на охрану/режим иммобилайзера временно отключён
2 сигнала	Режим охраны выключен или выключен режим Valet
2 сигнала при выключении зажигания	Система находится в режиме Valet
3 сигнала	Открыта дверь (капот/багажник или активна основная зона одного из датчиков, либо эти цепи неисправны) при постановке на охрану
4 сигнала	Режим охраны выключен, была попытка проникновения
1 длинный сигнал при включенном режиме охраны	Сработал режим предупреждения
2 сигнала	Система снята с охраны
3 сигнала (через 3 секунды после постановки на охрану)	Обход неисправной зоны
4 сигнала	Режим охраны выключен / система срабатывала
5 сигналов	Режим охраны выключен / одна из зон охраны вызвала три срабатывания и была отключена
5 коротких сигналов при включённой охране	Режим предупреждения
5 сигналов при включённом зажигании	Включение режима охраны с работающим двигателем невозможно (открыта дверь, капот/багажник)
5 сигналов при выключенном зажигании	Включён режим поиска автомобиля

## ЗНАЧЕНИЕ СИГНАЛОВ УКАЗАТЕЛЕЙ ПОВОРОТА

Количество миганий	Состояние системы
1 вспышка	Режим охраны включён
2 вспышки при снятии с охраны	Режим охраны выключен
2 вспышки после постановки на охрану	Зона предупреждения датчиков системы отключена
3 вспышки после постановки на охрану	Обе зоны датчиков системы отключены
3 вспышки при постановке на охрану	Открыта дверь (капот/багажник или активна основная зона датчика либо эти цепи неисправны) при включении режима охраны
4 вспышки при снятии с охраны	Режим охраны выключен / была попытка проникновения
4 вспышки при постановке на охрану	Включён "бесшумный" режим срабатывания системы
5 вспышек	Разряжена батарейка передатчика
10 вспышек	Включён режим поиска автомобиля

## ТЕХНИЧЕСКОЕ ОБСЛУЖИВАНИЕ

Для правильного и надежного функционирования автосигнализации необходимо:

1. Следить за состоянием концевых выключателей дверей (управление салонным светом), капота и багажника. Рекомендуется регулярно смазывать концевые выключатели, в случае неисправности менять.
2. Для сохранения наглядности оптических сигналов содержать в исправном состоянии лампы наружной световой сигнализации автомобиля.
3. Содержать в исправном состоянии замок зажигания.
4. При мойке моторного отсека защищать пластиковым чехлом (полиэтиленовым пакетом) сирену автосигнализации от попадания на неё воды под давлением. Недопустимо попадание жидкостей: в основной блок управления сигнализации, датчики, брелоки, антенный модуль при мойке панели приборов, внутренней части ветрового стекла и/или случайное проливание жидкости на приборную панель, а также через неплотности моторного щита при мойке моторного отсека, при подаче мощщей смеси под давлением, т.к. это может привести к выходу из строя автосигнализации.
5. По мере разряда батареей питания брелоков-передатчиков меняйте батарейки на новые того же типа, соблюдая полярность. Методика замены батареек описана в соответствующем разделе данной инструкции.
6. Два раза в год - с наступлением холодного и теплого сезонов - рекомендуется проверять чувствительность датчика. При необходимости регулировки обращайтесь в сертифицированный сервисный центр, в котором вы установили данную сигнализацию.
7. После использования автомобиля на открытом воздухе необходимо пылесосить салон в целях сбора возможных трупов насекомых и непопадания их внутрь изделия и его составных частей. Попадание внутрь автосигнализации и его составных частей насекомых недопустимо.

## **ХРАНЕНИЕ, ТРАНСПОРТИРОВАНИЕ, РЕСУРС, УТИЛИЗАЦИЯ**

Автосигнализацию рекомендуется хранить в оригинальной заводской упаковке в складских или домашних условиях по группе "Л" ГОСТ 15150 и при необходимости транспортировать любым видом гражданского транспорта в оригинальной заводской упаковке по группе "Ж2" ГОСТ 15150 с учетом ГОСТ Р 50905 п.4.9.5. Место хранения (транспортировки) должно быть недоступным для попадания влаги, прямого солнечного света и должно исключать возможность механических повреждений.

Срок службы центрального блока автосигнализации установлен изготовителем в соответствии с п. 2 ст.5 Закона РФ «О защите прав потребителей» общей продолжительностью 4 года. Срок службы комплектующих изделий - антенного модуля, датчика, сирены - 2 года в соответствии с п. 2 ст.5 Закона РФ «О защите прав потребителей».

Автосигнализация не содержит вредных материалов и безопасна при эксплуатации и утилизации (кроме сжигания в непригодных условиях). Элементы питания брелоков-передатчиков должны утилизироваться согласно законодательству по охране окружающей среды.

### **ГАРАНТИИ ПОСТАВЩИКА**

Гарантийное обслуживание данного вида оборудования осуществляется предприятием, осуществляющим его продажу с учетом условий, указанных ниже. Качество установки оборудования подтверждается соответствующими гарантийными документами фирмы-установщика.

Условия гарантийного обслуживания

1. Гарантия действительна в течение срока, указанного в гарантийном талоне на данный вид оборудования. Срок исчисляется со дня приобретения оборудования при соблюдении потребителем условий эксплуатации, установки и хранения.
2. В течение гарантийного срока производится бесплатный ремонт оборудования или замена его дефектных частей или компонентов. Гарантийный срок продлевается на время нахождения оборудования в гарантийном ремонте.
3. Гарантийный ремонт оборудования (или в случае невозможности его замена) производится в течение срока, действующего на предприятии, продавшем это оборудование, с обязательным изложением претензии к качеству изделия.
4. Безвозмездный гарантийный ремонт или замена оборудования производится только в случае обнаружения производственного дефекта. Заключение о характере дефекта производится в сертифицированном сервисном центре предприятия-поставщика.
5. Для предъявления требования о замене дефектного оборудования необходимыми условиями являются наличие полного комплекта поставки, включая упаковочные принадлежности – коробка, пакеты, описание по эксплуатации и установке, а также наличие заполненного гарантийного талона.
6. Гарантия недействительна в следующих случаях:
  - при отсутствии или неправильно заполнении гарантийного талона (карты);
  - при нарушении заводских пломб (если они предусмотрены конструкцией) или при наличии следов вскрытия оборудования;
  - при обнаружении следов механических повреждений или повреждений, вызванных несоблюдением требований хранения или эксплуатации (следы ударов, трещины, потертости или царапины корпусов и т.п.);
  - при повреждении изделия, вызванном неквалифицированной установкой или повреждении прямо или косвенно вызванном внешними причинами пожаром, стихийными бедствиями, водой, агрессивными жидкостями и пр.).
7. Гарантия не распространяется на элементы питания, используемые в брелоках дистанционного управления, приемниках пейджеров, а также на любые другие расходные материалы, поставляемые с данным видом оборудования.

8. В случае возникновения дефектов или повреждений, не связанных с производственными дефектами и по истечении гарантийного срока, диагностика и ремонт оборудования производится в соответствии с действующими расценками фирмы-поставщика.

Дату изготовления автосигнализации можно определить по 5-му и 6-му символу серийного номера, приведенного на индивидуальной упаковке и на центральном блоке: 8 – 2008 год, 9 – 2009 год, 0 – 2010 год и т.д.; А – январь, В – февраль, С – март и т.д

### СХЕМА РАСПОЛОЖЕНИЯ ЭЛЕМЕНТОВ СИСТЕМЫ

Элемент системы	Место расположения
Блок управления	
Датчик удара	
Предохранители	
Реле блокировки	
Кнопка VALET	

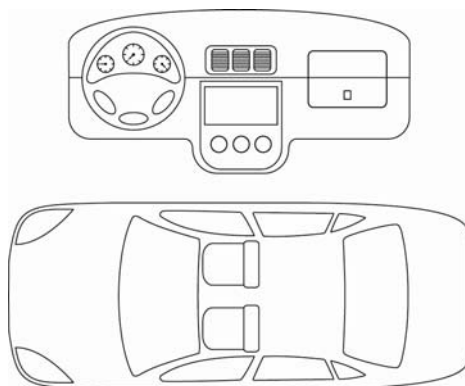

# СХЕМА ПОДКЛЮЧЕНИЯ ЦЕНТРАЛЬНОГО БЛОКА СИСТЕМЫ А.Р.С. 3700

