

NL	Gebbruiksaanwijzing	2
EN	User Manual	19
FR	Notice d'utilisation	34
DE	Benutzerinformation	51
KK	Қолдану туралы нұсқаулары	68
RU	Инструкция по эксплуатации	85
UK	Інструкція	104

Magnetron
Microwave Oven
Four à micro-ondes
Mikrowellenofen
Микротолқынды пеш
Микроволновая печь
Мікрохвильова піч

USER MANUAL

Inhoudsopgave

Veiligheidsinformatie.....	2	Gebruik van de accessoires.....	13
Veiligheidsvoorschriften.....	5	Extra functies.....	13
Beschrijving van het product.....	6	Aanwijzingen en tips.....	14
Voordat u het apparaat voor de eerste keer gebruikt.....	7	Onderhoud en reiniging.....	15
Dagelijks gebruik.....	8	Probleemoplossing.....	15
Automatische programma's.....	11	Montage.....	16

Wijzigingen voorbehouden.

Veiligheidsinformatie

Lees zorgvuldig de meegeleverde instructies voor installatie en gebruik van het apparaat. De fabrikant is niet verantwoordelijk voor letsel en schade veroorzaakt door een foutieve installatie. Bewaar de instructies van het apparaat voor toekomstig gebruik.

Veiligheid van kinderen en kwetsbare mensen



WAARSCHUWING!

Gevaar voor verstikking, letsel of permanente invaliditeit.

- Dit apparaat kan worden gebruikt door kinderen van 8 jaar en ouder en door mensen met beperkte lichamelijke, zintuiglijke of verstandelijke vermogens of een gebrek aan ervaring en kennis, indien zij onder toezicht staan of instructies hebben gekregen over het veilig gebruiken van het apparaat en indien zij de eventuele gevaren begrijpen.
- Laat kinderen niet met het apparaat spelen. Kinderen jonger dan 3 jaar moeten niet zonder toezicht in de buurt van het apparaat worden gelaten.
- Houd alle verpakkingsmaterialen uit de buurt van kinderen.
- Houd kinderen en huisdieren uit de buurt van het apparaat als het in werking is of afkoelt. Het apparaat is heet.
- Als het apparaat is uitgerust met een kinderbeveiliging, raden wij aan dit te activeren.
- Reiniging en onderhoud mag niet worden uitgevoerd door kinderen zonder toezicht.
- Houd het apparaat en de snoeren buiten het bereik van kinderen jonger dan 8 jaar.

Algemene veiligheid

- Dit apparaat is bedoeld voor huishoudelijk gebruik of gelijksoortige toepassingen zoals:
 - boerderijen, personeelskeukens in winkels, kantoren of andere werkomgevingen
 - Door gasten in hotels, motels, bed&breakfasts en andere woonomgevingen
- Van binnen wordt het apparaat heet als het in werking is. Raak de verwarmingselementen in het apparaat niet aan. Gebruik altijd ovenhandschoenen om accessoires of kookgerei te plaatsen of verwijderen.
- Gebruik geen stoomreiniger om het apparaat schoon te maken.
- Schakel het apparaat uit en trek de stekker uit het stopcontact voordat u onderhoudshandelingen verricht.
- Als de deur, scharnieren/handgrepen of deurafdichtingen zijn beschadigd, mag het apparaat niet worden gebruikt tot hij is gerepareerd door een vakkundig persoon.
- Als de voedingskabel beschadigd is, moet de fabrikant, een erkende serviceverlener of een gekwalificeerd persoon deze vervangen teneinde gevaarlijke situaties te voorkomen.
- Alleen een vakkundig persoon kan onderhouds- of reparatiewerkzaamheden uitvoeren waarvoor de afdekking moet worden verwijderd die beschermd tegen blootstelling aan magnetronenergie.
- Bedien het apparaat niet met een externe timer of een apart afstandbedieningssysteem.
- Verwarm geen vloeistoffen of andere levensmiddelen in afgesloten houders. Deze kunnen dan ontploffen.
- Gebruik alleen hulpstukken die geschikt zijn voor gebruik in de magnetron.
- Let bij het opwarmen van voedsel in plastic of papieren houders op het apparaat vanwege de mogelijkheid tot zelfontbranding.
- Het apparaat is bedoeld voor het opwarmen van voedsel en dranken. Het drogen van levensmiddelen of kleding en het opwarmen van warmhoudpads, slippers, sponzen, vochtige

doekjes en dergelijke kan leiden tot letsel, zelfontbranding of brand.

- Als rook wordt waargenomen, zet dan het apparaat uit of trek de stekker uit het stopcontact en houd de deur gesloten om vlammen te doven.
- Het in de magnetron opwarmen van dranken kan ertoe leiden dat het langer duurt voordat het kookpunt wordt bereikt. Pas op als u de houder uit de magnetron haalt.
- De inhoud van melkflesjes en potjes babyvoeding moet worden geroerd of geschud en de temperatuur moet voor consumptie worden gecontroleerd om brandwonden te voorkomen.
- Eieren in de schaal en hele hardgekookte eieren mogen niet in het apparaat worden opgewarmd omdat ze dan kunnen ontploffen, zelfs nadat de magnetronverwarming is beëindigd.
- Het apparaat moet regelmatig worden gereinigd en voedselresten dienen te worden verwijderd.
- Het niet schoonhouden van het apparaat kan leiden tot beschadigingen aan het oppervlak hetgeen weer een negatief effect kan hebben op de levensduur van het apparaat wat weer kan leiden tot een gevaarlijke situatie.
- De temperatuur van de toegankelijke oppervlakken kan hoog zijn als het apparaat in werking is
- De magnetron moet niet in een kast worden geplaatst tenzij het is getest in een kast.
- De achterkant van het apparaat moet tegen de muur worden geplaatst.
- Gebruik nooit agressieve reinigingsmiddelen of scherpe metalen schrapers om de glazen deur schoon te maken, deze kunnen krassen veroorzaken op het oppervlak, waardoor het glas zou kunnen breken.
- Let op de minimumafmetingen van de kast (indien van toepassing). Raadpleeg het hoofdstuk Montage.
- Het apparaat moet bediend worden met een geopende decoratieve deur (indien van toepassing).

Veiligheidsvoorschriften

Montage



WAARSCHUWING!

Alleen een erkende installatietechnicus mag het apparaat installeren.

- Verwijder alle verpakkingsmaterialen.
- Installeer en gebruik geen beschadigd apparaat.
- Volg de installatie-instructies op die zijn meegeleverd met het apparaat.
- Wees voorzichtig met het verplaatsen van het apparaat, het is zwaar. Draag altijd veiligheidshandschoenen.
- Trek het apparaat nooit aan de handgreep van zijn plaats.
- Houd de minimumafstand naar andere apparaten en units in acht.
- Zorg ervoor dat het apparaat onder en naast veilige installaties wordt geïnstalleerd.
- De zijkanten van het apparaat moeten naast apparaten of units staan van dezelfde hoogte.

Aansluiting aan het elektriciteitsnet



WAARSCHUWING!

Gevaar voor brand en elektrische schokken.

- Alle elektrische aansluitingen moeten door een gediplomeerd elektromonteur worden gemaakt.
- Dit apparaat moet worden aangesloten op een geaard stopcontact.
- Controleer of de elektrische informatie op het typeplaatje overeenkomt met de stroomvoorziening. Zo niet, neem dan contact op met een elektromonteur.
- Zorg ervoor dat een eventueel verlengsnoer waarop het apparaat is aangesloten, geaard is.
- Zorg dat u de hoofdstekker en kabel niet beschadigt. Neem contact op met de service-afdeling of een elektromonteur om een beschadigde hoofdkabel te vervangen.
- Trek niet aan het netsnoer om het apparaat los te koppelen. Trek altijd aan de stekker.

Gebruik



WAARSCHUWING!

Gevaar op letsel, brandwonden, elektrische schokken of een explosie.

- De specificatie van het apparaat mag niet worden veranderd.
- Laat het apparaat tijdens het gebruik niet onbeheerd achter.
- Oefen geen kracht uit op een geopende deur.
- Zorg ervoor dat de ventilatieopeningen niet geblokkeerd zijn.
- Gebruik het apparaat niet als werkoppervlak en gebruik de ovenruimte niet als opslagplek.

Onderhoud en reiniging



WAARSCHUWING!

Gevaar voor letsel, brand en schade aan het apparaat.

- Schakel het apparaat uit en trek de stekker uit het stopcontact voordat u onderhoudshandelingen verricht.
- Reinig het apparaat regelmatig om te voorkomen dat het materiaal van het oppervlak achteruitgaat.
- Zorg ervoor dat er geen voedselresten of resten schoonmaakmiddel ophopen op de afdichtoppervlakken van de deur.
- Resterend vet of voedsel in het apparaat kan brand veroorzaken.
- Maak het apparaat schoon met een vochtige, zachte doek. Gebruik alleen neutrale schoonmaakmiddelen. Gebruik geen schuurmiddelen, schuursponsjes, oplosmiddelen of metalen voorwerpen.
- Raadpleeg als u een ovenspray gebruikt eerst de aanwijzingen op de verpakking.

Verwijdering



WAARSCHUWING!

Gevaar voor letsel of verstikking.

- Haal de stekker uit het stopcontact.
- Snij het netsnoer van het apparaat af en gooi dit weg.

Beschrijving van het product

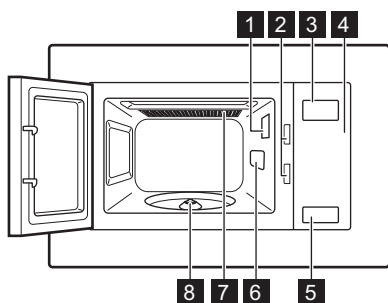

Algemeen overzicht





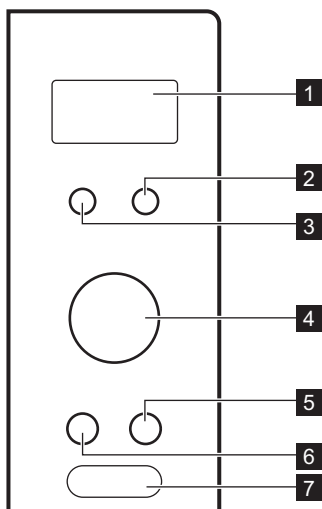

- 1 Lampje
- 2 Veiligheidsvergrendelingsysteem
- 3 Weergave
- 4 Bedieningspaneel
- 5 Deuropener
- 6 Afdekking voor microgolfsleider
- 7 Grillen
- 8 Schacht draaiplateau

Bedieningspaneel



	Symbol	Functie	Beschrijving
1	—	Weergave	Toont de instellingen en de huidige tijd.
2		Ontdooiknop	Voedsel ontdooien op gewicht of tijd.
3		Functietoets	Om de functie te selecteren.

	Symbol	Functie	Beschrijving
4		Instelknop	Om de kooktijd en het gewicht in te stellen of om het automatische kookprogramma te activeren.
5		Knop Stop / Wissen	Om het apparaat uit te schakelen of kookinstellingen te verwijderen.
6		Knop Klok / Kookwekker	Om de klok in te stellen.
7		Start / +30 sec knop	Om het apparaat te starten of de kooktijd te verlengen met 30 seconden op vol vermogen.

Accessoires

Set draaiplateau

-  Gebruik altijd het draaiplateau om voedsel in de magnetron te bereiden.

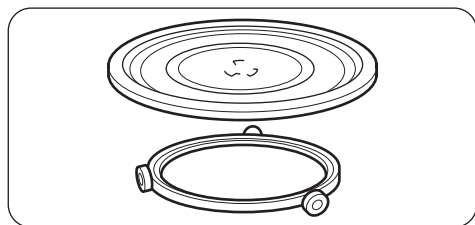

Glazen plateau en wielletjes.

Grillrooster

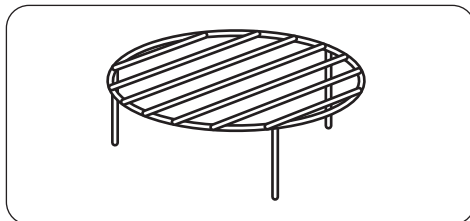

Gebruiken voor:

- grillen
- combinatiekoken

Voordat u het apparaat voor de eerste keer gebruikt

-  **WAARSCHUWING!**
Raadpleeg de hoofdstukken Veiligheid.

Eerste reiniging

-  **LET OP!**
Zie het hoofdstuk 'Onderhoud en reiniging'.



- Verwijder alle onderdelen en extra verpakking uit de magnetron.
- Reinig het apparaat voor het eerste gebruik.

Tijd instellen

Als de klok niet is ingesteld, werkt deze niet als de magnetron in gebruik is.

Na aansluiting van het apparaat op het stopcontact of na een stroomstoring, toont het display en klinkt er een geluidssignaal.

 U kunt de tijd instellen in 24-uursinstelling.

1. Druk op .
2. Draai aan de instelknop om de uren in te stellen.
3. Druk op  om te bevestigen.
4. Draai de tijdstelknop om het aantal minuten in te voeren.
5. Druk op  om te bevestigen.

Dagelijks gebruik



WAARSCHUWING!

Raadpleeg de hoofdstukken Veiligheid.

Algemene informatie over het gebruik van het apparaat

- Laat het voedsel na het uitschakelen van het apparaat enkele minuten rusten.
- Verwijder de verpakking van aluminiumfolie, metalen bakjes, enz. voordat u het voedsel bereidt.

Koken

- Kook het eten zo mogelijk bedekt met materiaal dat geschikt is voor gebruik in de magnetron. Bereid voedsel slechts zonder het te bedekken als u een korst wilt behouden
- Zorg dat u de gerechten niet te lang kookt, door het vermogen en de tijd te hoog in te stellen. Het voedsel kan uitdrogen, verbranden of op sommige plekken hard worden.
- Gebruik het apparaat niet om eieren in hun schaal en slakken te bereiden, omdat ze kunnen barsten. Bij gebakken eieren, moet u het eigeel eerst doorprikken.
- Prik eten met 'vel' of 'schil', zoals aardappelen, tomaten, worstjes, een paar keer met een vork in voordat u het in de magnetron plaatst, zodat het eten niet barst
- Voor gekoeld of bevroren eten is een langere bereidingstijd nodig.
- Gerechten met saus moeten van tijd tot tijd worden geroerd.
- Groenten met een stevige structuur, zoals wortel, doperwten of bloemkool, moeten in water worden gekookt.
- Draai grotere stukken halverwege de bereidingstijd om.

- Snij groenten zo mogelijk in stukjes van gelijke grootte.
- Gebruik platte, brede schalen of borden.
- Gebruik geen kookgerei gemaakt van porselein, keramisch materiaal of aardewerk met kleine gaatjes, bijv. op handgrepen of ongeglazuurde bodems. Er kan vocht in de openingen komen, waardoor het kookgerei bij verhitting kan barsten.
- De glazen bodem is een ruimte voor het opwarmen van voedsel of vloeistoffen. Deze is noodzakelijk voor de werking van de magnetron.

Vlees, gevogelte, vis ontdooien

- Leg het bevroren, ingepakte voedsel op een klein, omgedraaid bord met een bakje eronder zodat het dooiwater in het bakje valt.
- Draai het voedsel halverwege de ontdooitijd om. Verdeel de stukken zo mogelijk opnieuw en verwijder de stukken die al zijn ontdooid.

Boter, gebakjes, kwark ontdooien

- Ontdooi nooit volledig in het apparaat, maar bij kamertemperatuur. Dit geeft een meer gelijkmatig resultaat. Verwijder metalen of aluminium verpakking of onderdelen volledig voordat u begint te ontdooien.

Fruit, groenten ontdooien

- Ontdooi fruit en groenten, die verder als rauw bereid worden, nooit volledig in het apparaat. Laat ze bij kamertemperatuur ontdooien.
- U kunt een hoger magnetronvermogen gebruiken om fruit en groenten te bereiden zonder ze eerst te ontdooien.

Kant-en-klaarmaaltijden

- U kunt alleen kant-en-klaar maaltijden in het apparaat bereiden als de verpakking geschikt is voor gebruik in de magnetron.
- U moet de op de verpakking afgedrukte instructies van de fabrikant opvolgen (bijv.

metalen afdekking verwijderen en plastic folie doorprikken).

Geschikt kookgerei en materialen

Materiaal van de pannen	Magnetron			Grill
	Ontdooien	Verwar- men	Koken	
Ovenbestendig glas en porselein (zonder metalen onderdelen, bijv. Pyrex, hittebestendig glas)	X	X	X	X
Non-ovenbestendig glas en porselein ¹⁾	X	--	--	--
Glas en glaskeramik gemaakt van ovenbestendig/vriesbestendig materiaal (bijv. Arcoflam), grillrooster	X	X	X	X
Keramisch ²⁾ , aardewerk ²⁾ .	X	X	X	--
Hittebestendig plastic tot 200 °C ³⁾	X	X	X	--
Karton, papier	X	--	--	--
Huishoudfolie	X	--	--	--
Bakpapier met magnetronveilige afdichting ³⁾	X	X	X	--
Ovenschotels gemaakt van metaal, d.w.z. email, gietijzer	--	--	--	X
Bakvormen, zwarte lak of siliconenlaag ³⁾	--	--	--	X
Bakplaat	--	--	--	X
Braadkookgerei, bijv. Crostino of Crunch-bord	--	X	X	--
Kant-en-klare maaltijden in de verpakking ³⁾	X	X	X	X

1) Zonder zilveren, gouden, platinum of metalen laag/versieringen

2) Zonder quartz of metalen onderdelen, of glas dat metalen bevat

3) U dient de instructies van de fabrikant over de maximum temperaturen na te leven.

X geschikt

-- niet geschikt

De magnetron aan- en uitzetten



LET OP!

Stel de magnetron nooit in werking als er geen voedsel is geplaatst.

1. Druk eenmaal op de functieknop.
2. Druk herhaaldelijk op de functieknop of draai de instelknop om de gewenste functie in te stellen.
3. Druk op om te bevestigen.
4. Draai aan de instelknop om de tijd in te stellen.
5. Druk op om te bevestigen en de magnetron in te schakelen.

Tabel vermogensinstelling

Druk op de Functietoets	Vermogensinstelling	Geschat percentage vermogen
1 keer	P100	100 %
2 keer	P 80	80 %
3 keer	P 50	50 %
4 keer	P 30	30 %
5 keer	P 10	10 %
Grillen		
6 keer	G	Grote grill
Combinatiekoken		
7 keer	C – 1	55 % Magnetron, 45 % Grill
8 keer	C – 2	36 % Magnetron, 64 % Grill

Snelle start



De maximale bereidingstijd is 95 minuten.

Druk op om de magnetron gedurende 30 seconden op vol vermogen te activeren.

De bereidingstijd wordt met 30 seconden verhoogd met iedere extra druk op de knop.

- Draai de instelknop in stand-bymodus tegen de klok in om de bereidingstijd in te stellen, en druk dan op om de magnetron op vol vermogen te starten.

De magnetron uitschakelen:

- wacht tot de magnetron automatisch uitschakelt als de tijd is afgelopen.
- de deur openen. De magnetron stopt automatisch. Sluit de deur en druk op om door te gaan met de bereiding. Gebruik deze optie om het voedsel te controleren.
- druk op



Indien de magnetron automatisch uitschakelt, geeft hij een geluidssignaal.

Ontdooien

U kunt uit 2 ontdooiwijzen kiezen:

- Ontdooien gewicht
- Ontdooien tijd





Gebruik ontdooien gewicht niet voor voedsel dat meer dan 20 minuten uit de vriezer is genomen, of voor ingevroren kant-en-klaar voedsel.



Om ontdooien gewicht te activeren moet u tussen de 100 en 2.000 g voedsel gebruiken.

 Om voedsel van minder dan 200 g te ontdooien legt u dit aan de rand van het draaiplateau.





1. Druk eenmaal op  om te ontdooien op gewicht of tweemaal om te ontdooien op tijd.
2. Draai de instelknop tegen de klok in om het gewicht in te stellen of met de klok mee om de tijd in te stellen.
Voor ontdooien per gewicht wordt de tijd automatisch ingesteld.
3. Druk op  om te bevestigen en de magnetron in te schakelen.

Meerfasekoken

 Als één van deze fases ontdooien is, stelt u dit in als de eerste fase.

U kunt voedsel in maximaal 2 fases bereiden.

Bereid alle bevroren gerechten in 2 fasen.

1. Druk op  en stel de ontdooimodus in.
2. Draai aan de instelknop om de ontdooitijd of het gewicht in te stellen.
3. Druk op  om te bevestigen.
4. Druk herhaaldelijk op  of draai de instelknop om het vermogen in te stellen.
5. Druk op  om te bevestigen.
6. Draai aan de instelknop om de tijd in te stellen.
7. Druk op  om te bevestigen en de magnetron in te schakelen.

Automatische programma's





WAARSCHUWING!

Raadpleeg de hoofdstukken
Veiligheid.



Na iedere fase klinkt er een geluidssignaal.

Grillen en combinatiekoken

1. Druk op .
2. Draai aan de instelknop om de gewenste functie in te stellen.
3. Druk op  om te bevestigen.
4. Draai aan de instelknop om de tijd in te stellen.
5. Druk op  om te bevestigen en de magnetron in te schakelen.
U kunt de vermogensinstelling of tijd wijzigen terwijl de grill- of combikookmodus actief is.

Auto-cooking

Gebruik deze functie om met gemak uw favoriete gerecht te bereiden. De magnetron stelt de optimale instellingen automatisch in.

1. Draai de instelknop met de klok mee om het gewenste menu te kiezen.
2. Druk op  OK om te bevestigen.
3. Draai aan de instelknop om het gewicht van het menu in te stellen.
4. Druk op  OK om te bevestigen en de magnetron in te schakelen.

Menu	Hoeveelheid
A - 1 Pizza	200 g 400 g
A - 2 Aardappel	200 g 400 g 600 g
A - 3 Vlees	250 g 350 g 450 g
A - 4 Vis	250 g 350 g 450 g
A - 5 Groente	200 g 300 g 400 g
A - 6 Drank	1 kop (120 ml) 2 koppen (240 ml) 3 koppen (360 ml)
A - 7 Pasta	50 g (voeg 450 ml water toe) 100 g (voeg 800 ml water toe)
A - 8 Popcorn	50 g 100 g
A - 9 Kip	400 g 800 g 1.200 g
A - 10 Opwarmen	200 g 400 g 600 g

Gebruik van de accessoires



WAARSCHUWING!

Raadpleeg de hoofdstukken
Veiligheid.

Het plaatsen van het draaiplateau



LET OP!

Bereid geen voedsel zonder het draaiplateau en de wieltjes. Gebruik alleen de draaiplateauset meegeleverd met de magnetron.



Bereid nooit voedsel direct op het glazen draaiplateau.

1. Plaats de wieltjes rond de schacht van het draaiplateau.
2. Plaats het glazen plateau op de wieltjes

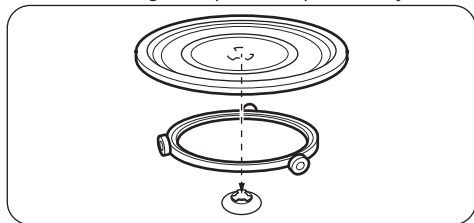

Het grillrek plaatsen

Plaats het grillrek op het draaiplateau.

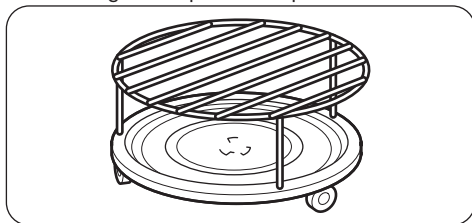

Extra functies

Kinderslot

Het kinderslot voorkomt dat de magnetron per ongeluk in werking wordt gesteld.

Druk  gedurende 3 seconden in.
Er klinkt een geluidssignaal.

Als het kinderslot actief is, toont het display de huidige tijd.

Kookwekker

U kunt maximaal 95 minuten instellen.

1. Druk tweemaal op .
2. Draai aan de instelknop om de tijd in te stellen.
3. Druk op  om te bevestigen.

De Kookwekker werkt nog als u de deur opent of de magnetron pauzeert. Druk op  om te annuleren.

Nadat de ingestelde tijd is verstreken, klinkt er een geluidssignaal.

Aanwijzingen en tips



WAARSCHUWING!

Raadpleeg de hoofdstukken
Veiligheid.

Tips voor de magnetron

Probleem	oplossing
U kunt de gegevens over de hoeveelheid voedselbereiding niet vinden.	Zoek naar gelijksoortig eten. Verhoog of verlaag de bereidingstijd aan de hand van deze richtlijn: Een dubbele hoeveelheid = bijna een dubbele bereidingstijd, de helft van de hoeveelheid = de helft van de bereidingstijd
Het eten is te droog.	Verlaag de bereidingstijd of selecteer een lager magnetronvermogen.
Het eten is nog steeds niet ontdooid, heet of gekookt nadat de bereidingstijd is verstrekken.	Stel een langere bereidingstijd in of selecteer een hoger magnetronvermogen. Voor grotere gerechten is meer tijd nodig.
Als de bereidingstijd is verstrekken, is het eten aan de rand verbrand, maar in het midden nog steeds niet gaar.	Kies de volgende keer een lager vermogen en een langere bereidingstijd. Roer vloeistoffen halverwege de bereidingstijd even door, bijv. soepen.

U krijgt betere resultaten met rijst als u een platte, brede schaal gebruikt.

Ontdooien

Ontdooi braadstukken altijd met de vetkant omlaag.

Ontdooi afgedekt vlees niet want dit kan leiden tot bereiden in plaats van ontdooien.

Ontdooi heel gevogelte altijd met de borstkant omlaag.

Koken

Haal gekoeld vlees en gevogelte minstens 30 minuten voor bereiden uit de koelkast.

Bewaar het vlees, gevogelte en groente afgedekt tot de bereiding.

Doe een beetje olie of vloeibare boter op de vis.

Alle groenten moeten op vol vermogen gekookt worden.

Voeg per 250 g groenten 30 - 45 ml koud water toe.

Snij de verse groente in stukken van gelijke grootte. Alle groenten afgedekt in de container koken.

Opwarmen

Volg bij het opwarmen van verpakte kant-en-klaar maaltijden altijd de instructies op de verpakking.

Grill

Voor het grillen van vlakke levensmiddelen in het midden van het grillrek.

Draai het voedsel halverwege de ingestelde tijd om en grill verder.

Combinatiekoken

Gebruik Combinatiekoken om bepaald voedsel krokant te houden.

Draai het voedsel halverwege de ingestelde tijd om en ga verder.

Er zijn 2 modi voor Combinatiekoken. Elke modus combineert de functies van de magnetron en de grill, met verschillende duuren vermogensstanden.

Onderhoud en reiniging



WAARSCHUWING!

Raadpleeg de hoofdstukken
Veiligheid.

Opmerkingen over schoonmaken

- Maak de voorkant van het apparaat schoon met een zachte doek en een warm sopje.
 - Gebruik voor metalen oppervlakken een universeel reinigingsmiddel.
 - Reinig de binnenkant van het apparaat na elk gebruik. Vuil laat zich dan het makkelijkst verwijderen en kan niet aanbranden.
- Verwijder hardnekkig vuil met een speciale reiniger.
 - Maak alle accessoires schoon en laat ze drogen. Gebruik een zachte doek en een warm sopje en een reinigingsmiddel.
 - Om de moeilijk te verwijderen restjes te verwijderen, kook een glas water gedurende 2 tot 3 minuten op de hoogste magnetronstand.
 - Om geurtjes te verwijderen, meng een glas water met 2 theelepels citroensap en kook gedurende 5 minuten op de hoogste magnetronstand.

Probleemoplossing



WAARSCHUWING!

Raadpleeg de hoofdstukken
Veiligheid.

Problemen oplossen

Probleem	Mogelijke oorzaak	Oplossing
Het apparaat werkt niet.	Het apparaat is uitgeschakeld.	Schakel het apparaat in.
Het apparaat werkt niet.	De stekker zit niet in het stopcontact.	Sluit het apparaat aan op het stroomnet.
Het apparaat werkt niet.	De zekering in de zekeringkast is doorgebrand.	Controleer de zekering. Als de zekering meer dan een keer doorslaat, raadpleegt u een bevoegde electricien.
Het apparaat werkt niet.	De deur is niet goed gesloten.	Zorg ervoor dat de deur niet wordt geblokkeerd.
Het lampje brandt niet.	Het lampje is stuk.	De lamp moet worden vervangen.
Er ontstaan vonken in de ovenruimte.	Er zitten metalen schalen of servies met een metalen randje in het apparaat.	Haal het servies uit het apparaat.
Er ontstaan vonken in de ovenruimte.	Er zit metalen bestek of aluminiumfolie dat de binnenwanden raakt in het apparaat.	Zorg ervoor dat het bestek en de folie de binnenwanden niet raakt.
Het draaiplateau maakt een krassend of schurend geluid.	Er zit vuil of iets anders onder het glazen draaiplateau.	Controleer het gedeelte onder het glazen draaiplateau.
Het apparaat stopt met werken zonder duidelijke reden.	Er is een storing.	Bel de klantenservice als deze situatie blijft bestaan.

Onderhoudsgegevens

Als u het probleem zelf niet kunt oplossen, neem dan contact op met uw leverancier of met de klantenservice.

De contactgegevens van het servicecentrum staan op het typeplaatje. Het typeplaatje bevindt zich op het apparaat. Verwijder het typeplaatje niet van het apparaat.

Wij adviseren u om de gegevens hier te noteren:

Model (MOD.)

Wij adviseren u om de gegevens hier te noteren:

Productnummer (PNC)

Serienummer (S.N.)

Montage



WAARSCHUWING!

Raadpleeg de hoofdstukken
Veiligheid.

Algemene informatie



LET OP!

Blokkeer de luchtopeningen niet. Als u dat wel doet, kan het apparaat oververhit raken.



LET OP!

Sluit het apparaat niet aan op adapters of verlengsnoeren. Hierdoor kan overbelasting en brandgevaar ontstaan.



LET OP!

De minimale installatiehoogte is 85 cm.

- De magnetron is uitsluitend bestemd voor inbouwtoepassingen. Het apparaat moet op een stabiel en vlak oppervlak worden geplaatst.
- Houd de magnetron uit de buurt van stoom, hete lucht en water.
- Als de magnetron te dicht bij de TV en radio staat, kan het signaal worden verstoord.
- Activeer na vervoer van het apparaat bij koud weer het apparaat niet direct na de installatie. Laat het apparaat een tijdje op kamertemperatuur komen en absorbeer de warmte.

Elektrische installatie



WAARSCHUWING!

De elektrische installatie mag uitsluitend worden uitgevoerd door een gekwalificeerd persoon.



De fabrikant is niet verantwoordelijk indien u deze veiligheidsmaatregelen uit hoofdstuk 'Veiligheidsinformatie' niet opvolgt.

Deze magnetron wordt geleverd met een netsnoer en stekker.

De kabel heeft gearde bedrading met een gearde stekker. De stekker moet in een stopcontact worden gestoken dat goed is geïnstalleerd en geaard. Bij kortsluiting vermindert de aarding de kans op het krijgen van een elektrische schok.

De magnetron installeren

1. Controleer of de afmetingen van het meubel voldoen aan de montage-afmetingen.

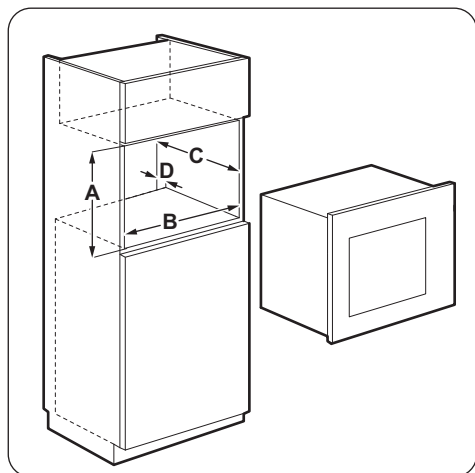

Montage-afmetingen

Afmetingen	mm
A	380 + 2
B	560 + 8
C	500
D	20

2. Als de kastdiepte groter dan 300 mm is, plaats het sjabloon op de onderkant van de kast en controleer of het past. Zo ja, markeer de schroefpunten. Verwijder het sjabloon en bevestig de beugel d.m.v. de schroeven.

i Sla deze stap over als de kastdiepte 300 mm is.

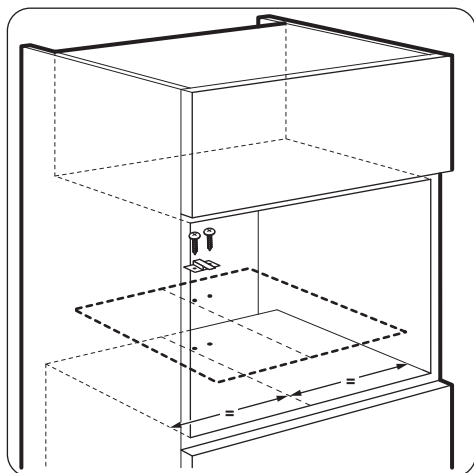

3. De magnetron installeren. Als u de beugel bevestigd hebt, zorg er dan voor dat hij aan de achterkant van het apparaat vastzit.

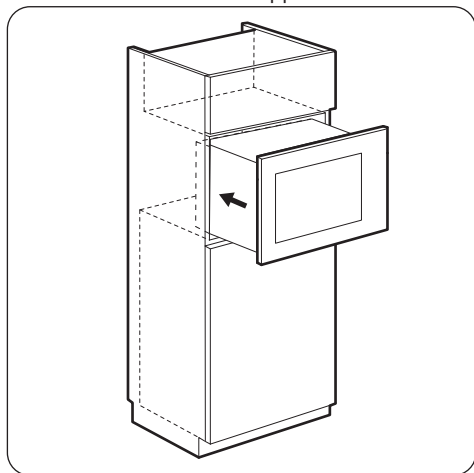

4. Open de deur en bevestig de magnetron aan de kast met een schroef.

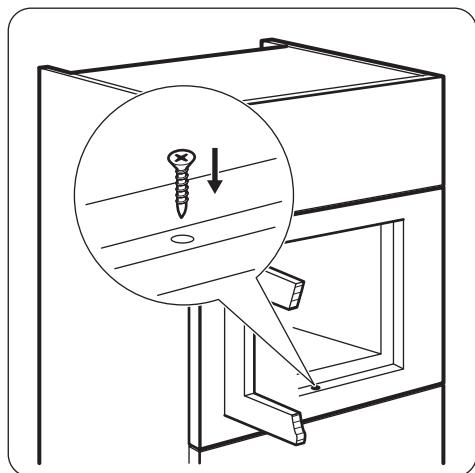

MILIEUBESCHERMING

Recycle de materialen met het symbool .
Gooi de verpakking in een geschikte verzamelcontainer om het te recyclen. Help om het milieu en de volksgezondheid te beschermen en recycle het afval van elektrische en elektronische apparaten. Gooi apparaten

gemarkeerd met het symbool  niet weg met het huishoudelijk afval. Breng het product naar het milieustation bij u in de buurt of neem contact op met de gemeente.

Contents

Safety information.....	19	Using the accessories.....	29
Safety instructions.....	21	Additional functions.....	29
Product description.....	22	Hints and tips.....	30
Before first use.....	24	Care and cleaning.....	31
Daily use.....	24	Troubleshooting.....	31
Automatic programmes.....	28	Installation.....	32

Subject to change without notice.

Safety information

Before the installation and use of the appliance, carefully read the supplied instructions. The manufacturer is not responsible if an incorrect installation and use causes injuries and damages. Always keep the instructions with the appliance for future reference.

Children and vulnerable people safety



WARNING!

Risk of suffocation, injury or permanent disability.

- This appliance can be used by children aged from 8 years and above and persons with reduced physical, sensory or mental capabilities or lack of experience and knowledge if they have been given supervision or instruction concerning use of the appliance in a safe way and understand the hazards involved.
- Do not let children play with the appliance.
Children under 3 years must not be left unsupervised in the vicinity of the appliance.
- Keep all packaging away from children.
- Keep children and pets away from the appliance when it operates or when it cools down. Accessible parts are hot.
- If the appliance has a child safety device, we recommend you activate it.
- Cleaning and user maintenance shall not be made by children without supervision.
- Keep the appliance and its cord out of reach of children less than 8 years.

General Safety

- This appliance is intended to be used in household and similar applications such as:
 - Farm houses; staff kitchen areas in shops, offices and other working environments;
 - By clients in hotels, motels, bed and breakfast and other residential type environments
- Internally the appliance becomes hot when in operation. Do not touch the heating elements that are in the appliance. Always use oven gloves to remove or put in accessories or ovenware.
- Do not use a steam cleaner to clean the appliance.
- Before maintenance, deactivate the appliance and disconnect the mains plug from the mains socket.
- If the door or door seals are damaged, the appliance must not be operated until it has been repaired by a qualified person.
- If the supply cord is damaged, it must be replaced by the manufacturer, its Authorised Service Centre or similarly qualified persons in order to avoid a hazard.
- Only a qualified person can carry out any service or repair operation that involves the removal of a cover which gives protection against exposure to microwave energy.
- Do not operate the appliance by means of an external timer or separate remote-control system.
- Do not heat liquids and other foods in sealed containers. They are liable to explode.
- Only use utensils that are suitable for use in microwave ovens.
- When heating food in plastic or paper containers, keep an eye on the appliance due to the possibility of ignition.
- The appliance is intended for heating food and beverages. Drying of food or clothing and heating of warming pads, slippers, sponges, damp cloth and similar may lead to risk of injury, ignition or fire.
- If smoke is emitted, switch off or unplug the appliance and keep the door closed in order to stifle any flames.
- Microwave heating of beverages can result in delayed eruptive boiling. Care must be taken when handling the container.

- The contents of feeding bottles and baby food jars shall be stirred or shaken and the temperature checked before consumption, in order to avoid burns.
- Eggs in their shell and whole hard-boiled eggs should not be heated in the appliance since they may explode, even after microwave heating has ended.
- The appliance should be cleaned regularly and any food deposits removed.
- Failure to maintain the appliance in a clean condition could lead to deterioration of the surface that could adversely affect the life of the appliance and possibly result in a hazardous situation.
- The temperature of accessible surfaces may be high when the appliance is operating.
- The microwave oven shall not be placed in a cabinet unless it has been tested in a cabinet.
- The rear surface of appliances shall be placed against a wall.
- Do not use harsh abrasive cleaners or sharp metal scrapers to clean the glass door since they can scratch the surface, which may result in shattering of the glass.
- Pay attention to the minimum dimensions of the cabinet (if applicable). Refer to the installation chapter.
- The appliance must be operated with the decorative door open (if applicable).

Safety instructions

Installation



WARNING!

Only a qualified person must install this appliance.

- Remove all the packaging.
- Do not install or use a damaged appliance.
- Obey the installation instruction supplied with the appliance.
- Always be careful when you move the appliance because it is heavy. Always wear safety gloves.
- Do not pull the appliance by the handle.
- Keep the minimum distance from the other appliances and units.
- Make sure that the appliance is installed below and adjacent safe structures.

- The sides of the appliance must stay adjacent to appliances or to units with the same height.

Electrical Connection



WARNING!

Risk of fire and electrical shock.

- All electrical connections should be made by a qualified electrician.
- The appliance must be earthed.
- Make sure that the electrical information on the rating plate agrees with the power supply. If not, contact an electrician.
- If the appliance is connected to the socket via an extension cord, make sure the cord is earthed.

- Make sure not to cause damage to the mains plug and to the mains cable. Contact the Service or an electrician to change a damaged mains cable.
- Do not pull the mains cable to disconnect the appliance. Always pull the mains plug.

Use



WARNING!

Risk of injury, burns and electrical shock or explosion.

- Do not change the specification of this appliance.
- Do not let the appliance stay unattended during operation.
- Do not apply pressure on the open door.
- Make sure that the ventilation openings are not blocked.
- Do not use the appliance as a work surface and do not use the cavity for storage purposes.

Care and Cleaning



WARNING!

Risk of injury, fire, or damage to the appliance.

- Before maintenance, deactivate the appliance and disconnect the mains plug from the mains socket.
- Clean regularly the appliance to prevent the deterioration of the surface material.
- Do not allow food spills or cleaner residue to accumulate on door sealing surfaces.
- Remaining fat or food in the appliance can cause fire.
- Clean the appliance with a moist soft cloth. Only use neutral detergents. Do not use abrasive products, abrasive cleaning pads, solvents or metal objects.
- If you use an oven spray, obey the safety instructions on the packaging.

Disposal



WARNING!

Risk of injury or suffocation.

- Disconnect the appliance from the mains supply.
- Cut off the mains cable and discard it.

Product description

General overview

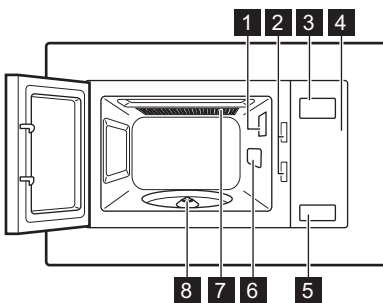

- 1 Lamp
- 2 Safety interlock system
- 3 Display
- 4 Control panel
- 5 Door opener
- 6 Waveguide cover
- 7 Grill
- 8 Turntable shaft

Control Panel

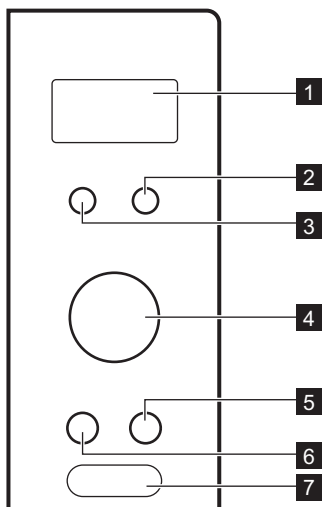

	Symbol	Function	Description
1	—	Display	Shows the settings and current time.
2		Defrosting button	To defrost food by weight or time.
3		Function button	To choose the function.
4		Setting knob	To set the cooking time, weight or to activate the auto cooking programmes.
5		Stop / Clear button	To deactivate the appliance or delete the cooking settings.
6		Clock / Kitchen Timer button	To set the clock.
7		Start / +30 sec button	To start the appliance or increase the cooking time for 30 seconds at full power.

Accessories

Turntable set

Always use the turntable set to prepare food in the microwave.

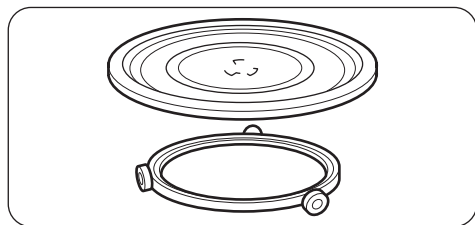

Glass cooking tray and roller guide.

Grill Rack

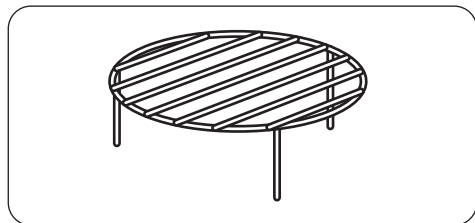

Use for:

- grilling food
- combi cooking

Before first use



WARNING!

Refer to Safety chapters.

Initial Cleaning



CAUTION!

Refer to chapter "Care and Cleaning".

- Remove all the parts and additional packaging from the microwave.
- Clean the appliance before first use.

Setting the time

If the clock is not set, it does not operate when the microwave is in use.

Daily use



WARNING!

Refer to Safety chapters.



General information about using the appliance

- After you deactivate the appliance, let the food stand for some minutes.
- Remove the aluminium foil packaging, metal containers, etc. before you prepare the food.

When you connect the appliance to the electrical supply or after a power cut, the display shows 0:00 and an acoustic signal sounds.



You can set the time in a 24 hour clock system.

1. Press .
2. Turn the Setting knob to set the hours.
3. Press  to confirm.
4. Turn the Time Setting knob to enter the amount of minutes.
5. Press  to confirm.

Cooking

- If possible, cook food covered with material suitable for use in the microwave. Only cook food without a cover if you want to keep it crusty
- Do not overcook the dishes by setting the power and time too high. The food can dry out, burn or catch fire in some places.
- Do not use the appliance to cook eggs or snails in their shells, because they can explode. With fried eggs, pierce the yolks first.

- Prick food with "skin" or "peel", such as potatoes, tomatoes, sausages, with a fork several times before cooking so that the food does not explode.
- For chilled or frozen food, set a longer cooking time.
- Dishes which contain sauce must be stirred from time to time.
- Vegetables that have a firm structure, such as carrots, peas or cauliflower, must be cooked in water.
- Turn larger pieces after half of the cooking time.
- If possible, cut vegetables into similar-sized pieces.
- Use flat, wide dishes.
- Do not use cookware made of porcelain, ceramic or earthenware with small holes, e. g. on handles or unglazed bottoms. Moisture going into the holes can cause the cookware to crack when it is heated.
- The glass cooking tray is a work space for heating food or liquids. It is necessary for the operation of the microwave.

Defrosting meat, poultry, fish

- Put the frozen, unwrapped food on a small upturned plate with a container below it so that the defrosting liquid collects in the container.

- Turn the food after half of the defrosting time. If possible, divide and then remove the pieces that started to defrost.

Defrosting butter, portions of gâteau, quark

- Do not fully defrost the food in the appliance, but let it defrost at room temperature. This gives a more even result. Fully remove all metal or aluminium packaging before defrosting.

Defrosting fruit, vegetables

- Do not fully defrost fruit and vegetables, which are to be further prepared while raw, in the appliance. Let them defrost at room temperature.
- You can use a higher microwave power to cook fruit and vegetables without defrosting them first.

Ready meals

- You can prepare ready meals in the appliance only if their packaging is suitable for microwave use.
- You must follow the manufacturer's instructions printed on the packaging (e.g. remove the metal cover and pierce the plastic film).

Suitable cookware and materials

Cookware / Material	Microwave			Grilling
	Defrosting	Heating	Cooking	
Ovenproof glass and porcelain (with no metal components, e. g. Pyrex, heat-proof glass)	X	X	X	X
Non-ovenproof glass and porcelain ¹⁾	X	--	--	--
Glass and glass ceramic made of ovenproof/ frost-proof material (e. g. Arcoflam), grill shelf	X	X	X	X
Ceramic ²⁾ , earthenware ²⁾ .	X	X	X	--
Heat-resistant plastic up to 200 °C ³⁾	X	X	X	--
Cardboard, paper	X	--	--	--
Clingfilm	X	--	--	--
Roasting film with microwave safe closure ³⁾	X	X	X	--

Cookware / Material	Microwave			Grilling
	Defrosting	Heating	Cooking	
Roasting dishes made of metal, e. g. enamel, cast iron	--	--	--	X
Baking tins, black lacquer or silicon-coated ³⁾	--	--	--	X
Baking tray	--	--	--	X
Browning cookware, e. g. Crisp pan or Crunch plate	--	X	X	--
Ready meals in packaging ³⁾	X	X	X	X

1) With no silver, gold, platinum or metal plating / decorations

2) Without quartz or metal components, or glazes which contain metals

3) You must follow the manufacturer's instructions about the maximum temperatures.

X suitable



-- not suitable

Activating and deactivating the microwave





CAUTION!

Do not let the microwave operate if there is no food in it.

1. Press the Function button once.
2. Repeatedly press the Function button or turn the Setting knob to set the desired function.
3. Press  to confirm.
4. Turn the Setting knob to set the time.
5. Press  to confirm and activate the microwave.

To deactivate the microwave:

- wait until the microwave deactivates automatically, when the time comes to an end.
- open the door. The microwave stops automatically. Close the door and press  to continue to cook. Use this option to inspect food.
- press .



When the microwave deactivates automatically, an acoustic signal sounds.

Power setting table

Press the Function button	Power setting	Approximate Percentage of Power
1 time	P100	100 %
2 times	P 80	80 %
3 times	P 50	50 %
4 times	P 30	30 %
5 times	P 10	10 %

Press the Function button	Power setting	Approximate Percentage of Power
Grill		
6 times	G	Full Grill
Combi Cooking		
7 times	C – 1	55 % Microwaves, 45 % Grill
8 times	C – 2	36 % Microwaves, 64 % Grill

Quick Start

 The maximum cooking time is 95 minutes.

Press  to activate the microwave for 30 seconds at full power. The cooking time increases by 30 seconds with each additional press of the button.

- In standby mode, turn the Setting knob counterclockwise to set the cooking time, then press  to activate the microwave at full power.

Defrosting



You can choose between 2 defrosting modes:

- Weight defrosting
- Time defrosting

 Do not use weight defrosting on food that is left out of the freezer for more than 20 minutes, or for frozen ready-made food.

 To activate weight defrosting you must use more than 100 g of food and less than 2000 g.

 To defrost less than 200g of food place it on the edge of the turntable.





1. Press  once to set the weigh defrosting or twice for time defrosting.
2. Turn the Setting knob anticlockwise to set the weight or clockwise to the time. For weight defrosting the time is set automatically.
3. Press  to confirm and activate the microwave.

Multistage cooking



 If one stage is defrosting, set it as the first stage.

You can cook food in maximum 2 stages.

Cook all frozen foods in 2 stages.

1. Press  and set the defrosting mode.
 2. Turn the Setting knob to set the defrosting time or weight.
 3. Press  to confirm.
 4. Repeatedly press  or turn the Setting knob to set the power level.
 5. Press  to confirm.
 6. Turn the Setting knob to set the time.
 7. Press  to confirm and activate the microwave.
- After each step an acoustic signal sounds.

Grilling and Combi Cooking

1. Press .
2. Turn the Setting knob to set the desired function
3. Press  to confirm.
4. Turn the Setting knob to set the time.
5. Press  to confirm and activate the microwave.

You can change the power setting or time, while the Grilling or Combi cooking mode is active.

Automatic programmes





WARNING!

Refer to Safety chapters.

Auto cooking

Use this function to easily cook favourite food. The microwave automatically sets the optimum settings.

1. Turn the Setting knob clockwise to choose the desired menu.
2. Press  to confirm.
3. Turn the Setting knob to set the weight of the menu.
4. Press  to confirm and activate the microwave.

Menu	Amount
A - 1 Pizza	200 g 400 g
A - 2 Potato	200 g 400 g 600 g
A - 3 Meat	250 g 350 g 450 g
A - 4 Fish	250 g 350 g 450 g
A - 5 Vegetable	200 g 300 g 400 g
A - 6 Beverage	1 cup (120 ml) 2 cups (240 ml) 3 cups (360 ml)
A - 7 Pasta	50 g (add 450 ml of water) 100 g (add 800 ml of water)
A - 8 Popcorn	50 g 100 g
A - 9 Chicken	400 g 800 g 1200 g

Menu	Amount
A - 10	200 g
Reheat	400 g
	600 g

Using the accessories



WARNING!

Refer to Safety chapters.

Inserting the turntable set



CAUTION!

Do not cook food without the turntable set. Use only the turntable set provided with the microwave.



Never cook food directly on the glass cooking tray.

1. Place the roller guide around the turntable shaft.
2. Place the glass cooking tray on the roller guide

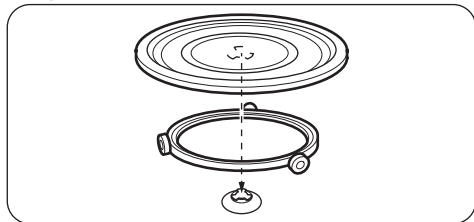

Inserting the grill rack

Place the grill rack on the turntable set.

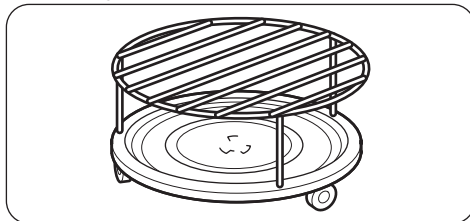

Additional functions

Child Safety Lock

The Child Safety Lock prevents an accidental operation of the microwave.



Press and hold  for 3 second.

An acoustic signal sounds.

When the Child Safety Lock is active the display shows the current time.

Kitchen Timer

You can set a maximum 95 minutes.

1. Press  twice.
2. Turn the Setting knob to set the time.
3. Press  to confirm.

The Timer still works when you open the door or pause the microwave. Press  to cancel.

When the set time is reached, an acoustic signal sounds.

Hints and tips



WARNING!

Refer to Safety chapters.

Tips for the microwave

Problem	Remedy
You cannot find details for the amount of food prepared.	Look for a similar food. Increase or shorten the length of the cooking times according to the following rule: Double the amount = almost double the time, Half the amount = half the time
The food got too dry.	Set shorter cooking time or select lower microwave power.
The food is not defrosted, hot or cooked after the time came to an end.	Set longer cooking time or set higher power. Note that large dishes need longer time.
After the cooking time comes to an end, the food is overheated at the edge but is still not ready in the middle.	Next time set a lower power and a longer time. Stir liquids halfway through, e.g. soup.

To get better results for rice use a flat, wide dish.

Defrosting

Always defrost roast with the fat side down.

Do not defrost covered meat because this may cause cooking instead of defrosting.

Always defrost whole poultry breast side down.

Cooking

Always remove chilled meat and poultry from the refrigerator at least 30 minutes before cooking.

Let the meat, poultry, fish and vegetables stay covered after cooking.

Brush a little oil or melted butter over the fish.

All vegetables should be cooked at full microwave power.

Add 30 - 45 ml of cold water for every 250 g of vegetables.

Cut the fresh vegetables into even size pieces before cooking. Cook all vegetables with a cover on the container.

Reheating

When you reheat packed ready meals always follow the instruction written on the packaging.

Grilling

Grill flat food items in the middle of the grill rack.

Turn the food over halfway through the set time and continue grilling.

Combi Cooking

Use the Combi Cooking to keep the crispness of certain foods.

At the half of the cooking time, turn over the foods then continue.

There are 2 modes for Combi Cooking. Each mode combines the microwave and the grill functions at different time periods and power levels.

Care and cleaning



WARNING!

Refer to Safety chapters.

Notes and tips on cleaning

- Clean the front of the appliance with a soft cloth with warm water and a cleaning agent.
- To clean metal surfaces, use a usual cleaning agent.
- Clean the appliance interior after each use. Then you can remove dirt more easily and it does not burn on.

- Clean stubborn dirt with a special cleaner.
- Clean all accessories regularly and let them dry. Use a soft cloth with warm water and a cleaning agent.
- To soften the hard to remove remains, boil a glass of water at full microwave power for 2 to 3 minutes.
- To remove odours, mix a glass of water with 2 tsp of lemon juice and boil at full microwave power for 5 minutes.

Troubleshooting



WARNING!

Refer to Safety chapters.

What to do if...

Problem	Possible cause	Remedy
The appliance does not operate.	The appliance is deactivated.	Activate the appliance.
The appliance does not operate.	The appliance is not plugged in.	Plug in the appliance.
The appliance does not operate.	The fuse in the fuse box is blown.	Check the fuse. If the fuse blows more than one time, contact a qualified electrician.
The appliance does not operate.	The door is not closed properly.	Make sure that nothing blocks the door.
The lamp does not operate.	The lamp is defective.	The lamp has to be replaced.
There is sparking in the cavity.	There are metal dishes or dishes with metal trim.	Remove the dish from the appliance.
There is sparking in the cavity.	There are metal skewers or aluminium foil that touches the interior walls.	Make sure that the skewers and foil does not touch the interior walls.
The turntable set makes scratching or grinding noise.	There is an object or dirt below the glass cooking tray.	Clean the area below the glass cooking tray.
The appliance stop to operate without a clear reason.	There is a malfunction.	If this situation repeats call the Authorised Service Center.

Service data

If you cannot find a solution to the problem yourself, contact your dealer or an Authorised Service Centre.

The necessary data for the service centre is on the rating plate. The rating plate is on the appliance. Do not remove the rating plate from the appliance.

We recommend that you write the data here:

Model (MOD.)

We recommend that you write the data here:

Product number (PNC)

Serial number (S.N.)

Installation

WARNING!
Refer to Safety chapters.

General Information

CAUTION!
Do not block the air vents. If you do that, the appliance can overheat.

CAUTION!
Do not connect the appliance to adapters or extension leads. This can cause overloading and risk of fire.

CAUTION!
The minimum installation height is 85 cm.

- The microwave is for built-in use only. It must be placed on a stable and flat surface.
- Put the microwave far away from steam, hot air and water splashes.
- If the microwave is too close to the TV and radio it may cause interference in the received signal.
- If you transport the microwave in cold weather, do not activate it immediately after the installation. Let it stand in the room temperature and absorb the heat.

Electrical installation

WARNING!
Only a qualified person must do the electrical installation.

i The manufacturer is not responsible if you do not follow the safety precautions from the chapter "Safety Information".

This microwave is supplied with a main cable and main plug.

The cable has an earth wire with an earthing plug. The plug must be plugged into an outlet that is properly installed and earthed. In the event of an electrical short circuit, earthing reduces the risk of electric shock.

Installing the microwave

1. Check if the dimensions of the furniture meet the installation distances.

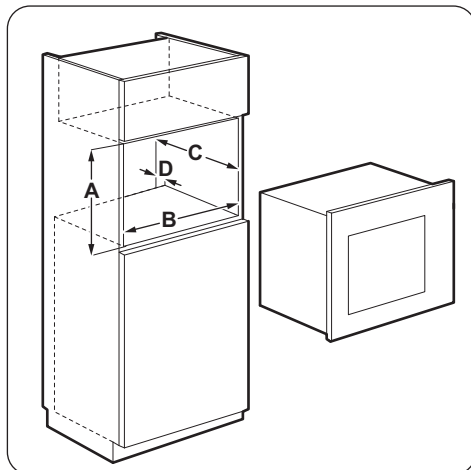

Installation distances

Dimension	mm
A	380 + 2
B	560 + 8
C	500
D	20

2. If the cabinet depth is over 300 mm, put the template on the bottom of cabinet and check if it fits. If yes, mark the spots for screws. Remove the template and fix the bracket with the screws.



Skip this step if the cabinet depth is 300 mm.

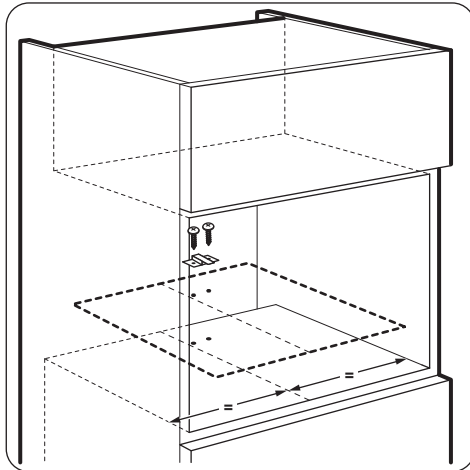

3. Install the microwave. If you fixed the bracket, make sure it locks the back of the appliance.

ENVIRONMENT CONCERNS

Recycle the materials with the symbol . Put the packaging in applicable containers to recycle it. Help protect the environment and human health and to recycle waste of electrical and electronic appliances. Do not dispose

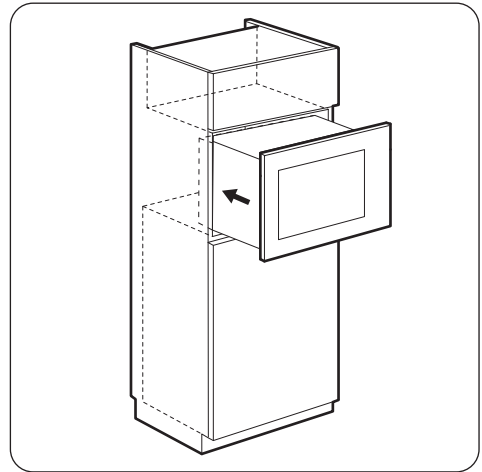

4. Open the door and fix the microwave to the cabinet with screw.

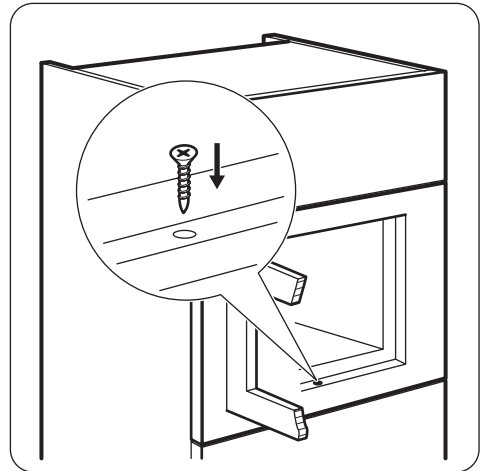

appliances marked with the symbol with the household waste. Return the product to your local recycling facility or contact your municipal office.

Table des matières

Consignes de sécurité.....	34	Utilisation des accessoires.....	45
Instructions de sécurité.....	37	Fonctions supplémentaires.....	45
Description de l'appareil.....	38	Conseils.....	46
Avant la première utilisation.....	39	Entretien et nettoyage.....	47
Utilisation quotidienne.....	40	En cas d'anomalie de fonctionnement.....	47
Programmes automatiques.....	43	Installation.....	48

Sous réserve de modifications.

Consignes de sécurité

Avant d'installer et d'utiliser cet appareil, lisez soigneusement les instructions fournies. Le fabricant ne peut être tenu pour responsable des dommages et blessures liés à une mauvaise installation ou utilisation. Conservez toujours cette notice avec votre appareil pour vous y référer ultérieurement.

Sécurité des enfants et des personnes vulnérables



AVERTISSEMENT!

Risque d'asphyxie, de blessure ou d'invalidité permanente.

- Cet appareil peut être utilisé par des enfants âgés d'au moins 8 ans et par des personnes ayant des capacités physiques, sensorielles ou mentales réduites ou dénuées d'expérience ou de connaissance, s'ils (si elles) sont correctement surveillé(e)s ou si des instructions relatives à l'utilisation de l'appareil en toute sécurité leur ont été données et si les risques encourus ont été appréhendés.
- Les enfants ne doivent pas jouer avec l'appareil. Les enfants de moins de 3 ans ne doivent pas être laissés sans surveillance à proximité de l'appareil.
- Ne laissez pas les emballages à la portée des enfants.
- Tenez les enfants et les animaux éloignés de l'appareil lorsqu'il est en cours de fonctionnement ou lorsqu'il refroidit. Les parties accessibles sont chaudes.
- Si l'appareil est équipé d'un dispositif de sécurité enfants, nous vous recommandons de l'activer.
- Le nettoyage et l'entretien par l'utilisateur ne doivent pas être effectués par des enfants sans surveillance.

- L'appareil et son cordon d'alimentation doivent être conservés hors de portée des enfants âgés de moins de 8 ans.

Consignes générales de sécurité

- Cet appareil est conçu uniquement pour un usage domestique et des utilisations telles que :
 - bâtiments de ferme, cuisines réservées aux employés dans les magasins, bureaux et autres lieux de travail ;
 - pour une utilisation privée, par les clients, dans des hôtels et autres lieux de séjour.
- L'intérieur de l'appareil devient chaud lorsqu'il est en fonctionnement. Ne touchez pas les éléments chauffants se trouvant dans l'appareil. Utilisez toujours des gants de cuisine pour retirer ou enfourner des accessoires ou des plats allant au four.
- N'utilisez pas de nettoyeur vapeur pour nettoyer l'appareil.
- Avant toute opération d'entretien, éteignez l'appareil et débranchez la fiche de la prise secteur.
- Si la porte ou les joints de la porte sont endommagés, vous ne devez pas utiliser l'appareil tant qu'il n'a pas été réparé par un professionnel qualifié.
- Si le câble d'alimentation est endommagé, il doit être remplacé par le fabricant, son service après-vente ou des personnes de qualification similaire afin d'éviter un danger.
- Toute opération de maintenance ou réparation nécessitant le retrait d'un des caches assurant la protection contre les micro-ondes ne doit être confiée qu'à un professionnel qualifié.
- Ne faites pas fonctionner l'appareil avec un minuteur externe ou un système de commande à distance.
- Ne faites pas chauffer de liquides ou d'autres aliments dans des récipients hermétiquement fermés. Ils pourraient exploser.
- N'utilisez que des ustensiles adaptés à une utilisation dans un four à micro-ondes.
- Lorsque vous faites cuire des aliments dans des récipients en plastique ou en papier, surveillez toujours l'appareil car ces matières peuvent s'enflammer.

- Cet appareil est uniquement destiné à chauffer des aliments et des boissons. L'utiliser pour sécher des aliments ou des vêtements, ou pour faire chauffer des compresses chauffantes, des chaussons, des éponges, des tissus humides ou autres pourrait provoquer des blessures ou un incendie.
- En présence de fumée, éteignez ou débranchez l'appareil et laissez la porte fermée pour étouffer les flammes.
- Si vous chauffez des boissons au micro-ondes, celles-ci peuvent entrer en ébullition après être sorties de l'appareil. Soyez prudent lorsque vous manipulez le récipient.
- Mélangez ou remuez le contenu des biberons et des petits pots pour bébés, puis vérifiez la température avant de nourrir votre enfant afin d'éviter les brûlures.
- Les œufs dans leur coquille et les œufs durs entiers ne doivent pas être chauffés dans l'appareil car ils pourraient exploser, même après la fin de la cuisson par les micro-ondes.
- Nettoyez régulièrement l'appareil et retirez-en les résidus alimentaires.
- Si vous ne nettoyez pas régulièrement l'appareil, sa surface peut se détériorer, ce qui pourrait réduire sa durée de vie et provoquer des situations dangereuses.
- La température des surfaces accessibles peut être élevée pendant le fonctionnement de l'appareil.
- Le four à micro-ondes ne doit pas être encastré, à moins qu'il n'ait été spécifiquement testé à cet effet.
- La surface arrière de l'appareil doit être positionnée contre un mur.
- N'utilisez pas de produits abrasifs ni de racloirs pointus en métal pour nettoyer la porte en verre car ils peuvent rayer sa surface, ce qui peut briser le verre.
- Faites attention aux dimensions minimales du meuble (le cas échéant). Reportez-vous au chapitre « Installation ».
- L'appareil doit être mis en marche avec la porte décorative du meuble ouverte (si présente).

Instructions de sécurité

Instructions d'installation



AVERTISSEMENT!

L'appareil doit être installé uniquement par un professionnel qualifié.

- Retirez l'intégralité de l'emballage
- N'installez pas et ne branchez pas un appareil endommagé.
- Suivez scrupuleusement les instructions d'installation fournies avec l'appareil.
- Soyez toujours vigilants lorsque vous déplacez l'appareil car il est lourd. Portez toujours des gants de sécurité.
- Ne tirez jamais l'appareil par la poignée.
- Respectez l'espacement minimal requis par rapport aux autres appareils et éléments.
- Vérifiez que l'appareil est installé sous et à proximité de structures sûres.
- Les côtés de l'appareil doivent rester à côté d'appareils ou d'éléments ayant la même hauteur.

Branchement électrique



AVERTISSEMENT!

Risque d'incendie ou d'électrocution.

- L'ensemble des branchements électriques doit être effectué par un technicien qualifié.
- L'appareil doit être relié à la terre.
- Vérifiez que les données électriques figurant sur la plaque signalétique correspondent à celles de votre réseau. Si ce n'est pas le cas, contactez un électricien.
- Si l'appareil est branché à la prise murale en utilisant une rallonge électrique, assurez-vous qu'elle est reliée à la terre.
- Veillez à ne pas endommager la fiche secteur ni le câble d'alimentation. Contactez le service de maintenance ou un électricien pour remplacer le câble d'alimentation s'il est endommagé.
- Ne tirez jamais sur le câble d'alimentation électrique pour débrancher l'appareil. Tirez toujours sur la fiche.

Emploi



AVERTISSEMENT!

Risque de blessures, de brûlures, d'électrocution ou d'explosion.

- Ne modifiez pas les caractéristiques de cet appareil.
- Ne laissez jamais l'appareil sans surveillance pendant son fonctionnement.
- N'exercez jamais de pression sur la porte ouverte.
- Assurez-vous que les orifices de ventilation ne sont pas bouchés.
- N'utilisez jamais l'appareil comme plan de travail, ni la cavité comme un espace de rangement.

Entretien et nettoyage



AVERTISSEMENT!

Risque de blessure corporelle, d'incendie ou de dommage matériel à l'appareil.

- Avant toute opération d'entretien, éteignez l'appareil et débranchez la fiche de la prise secteur.
- Nettoyez régulièrement l'appareil afin de maintenir le revêtement en bon état.
- Ne laissez pas les résidus alimentaires ou de produits nettoyants s'accumuler sur les joints de la porte.
- Des graisses ou de la nourriture restant dans l'appareil peuvent provoquer un incendie.
- Nettoyez l'appareil avec un chiffon doux humide. Utilisez uniquement des produits de lavage neutres. N'utilisez pas de produits abrasifs, de tampons à récurer, de solvants ni d'objets métalliques.
- Si vous utilisez un spray pour four, suivez les consignes de sécurité figurant sur l'emballage.

Mise au rebut



AVERTISSEMENT!

Risque de blessure ou d'asphyxie.

- Débranchez l'appareil de l'alimentation électrique.
- Coupez le câble d'alimentation et mettez-le au rebut.

Description de l'appareil

Vue d'ensemble

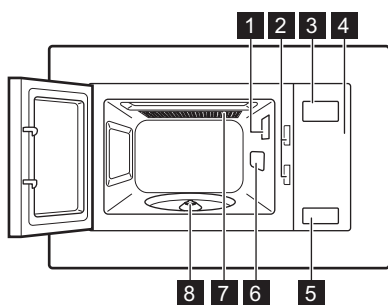



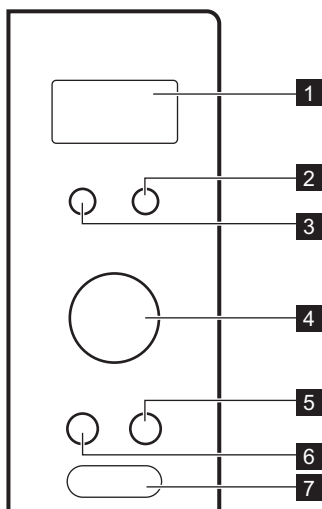

- 1 Éclairage
- 2 Système d'interverrouillage de sécurité
- 3 Indicateur
- 4 Panneau de commande
- 5 Bouton d'ouverture de la porte
- 6 Couvercle de guide d'ondes
- 7 Gril
- 8 Axe du plateau tournant

Panneau de commande



	Symbole	Fonction	Description
1	—	Indicateur	Affiche les réglages et l'heure.
2		Touche décongélation	Pour décongeler des aliments selon le poids ou la durée.
3		Touche Fonctions	Pour sélectionner la fonction.

	Symbole	Fonction	Description
4		Manette de réglage	Pour régler le temps de cuisson, le poids des aliments, ou pour activer les programmes de cuisson automatique.
5		Touche Arrêter/Annuler	Pour éteindre l'appareil ou supprimer les réglages de cuisson.
6		Touche Horloge / Minuteur	Pour régler l'horloge.
7		Touche Départ / +30 s	Pour mettre l'appareil en marche ou augmenter le temps de cuisson de 30 secondes à pleine puissance.

Accessoires

Ensemble du plateau tournant



Utilisez toujours l'ensemble du plateau tournant pour cuire des aliments dans le micro-ondes.

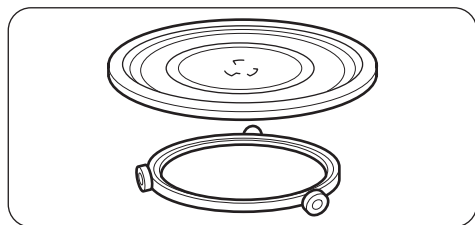

Plateau de cuisson en verre et support à roulettes.

Grille

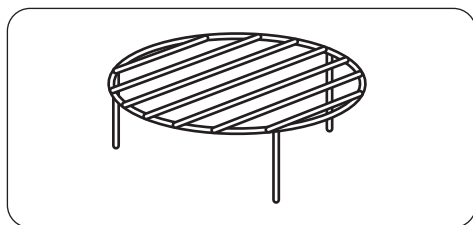

Utiliser pour :

- cuisson au grill
- cuisson combinée

Avant la première utilisation



AVERTISSEMENT!

Reportez-vous aux chapitres concernant la sécurité.

Premier nettoyage



ATTENTION!

Reportez-vous au chapitre « Entretien et nettoyage ».



- Retirez toutes les pièces et l'emballage supplémentaire du micro-ondes.
- Nettoyez l'appareil avant de l'utiliser pour la première fois.

Régler l'heure du jour

Si l'horloge n'est pas réglée, elle ne fonctionne pas lorsque vous utilisez le micro-ondes.

Lorsque vous branchez l'appareil à une source d'alimentation électrique ou après une coupure de courant, 0:00 s'affiche et un signal sonore retentit.

 Vous pouvez sélectionner le format 24 heures pour l'horloge.

1. Appuyez sur .
2. Tournez la manette de réglage pour sélectionner les heures.
3. Appuyez sur la touche  pour confirmer.
4. Tournez la manette de réglage de l'horloge pour entrer le nombre de minutes.
5. Appuyez sur la touche  pour confirmer.

Utilisation quotidienne



AVERTISSEMENT!

Reportez-vous aux chapitres concernant la sécurité.

Informations générales sur le fonctionnement de l'appareil

- Après avoir éteint l'appareil, laissez reposer les aliments pendant quelques minutes.
- Retirez les emballages en aluminium, les récipients en métal, etc. avant de préparer les aliments.

Faites cuire

- Si possible, cuisinez les aliments en les couvrant avec un ustensile d'une matière adaptée à l'utilisation au micro-ondes. Ne cuisinez les aliments sans les couvrir que si vous souhaitez conserver leur croustillant.
- Ne cuisez pas trop les plats en réglant une puissance et une durée trop élevées. Les aliments peuvent se dessécher, brûler ou prendre feu.
- N'utilisez pas l'appareil pour cuisiner des œufs ou des escargots dans leur coquille car ils peuvent exploser. Pour les œufs sur le plat, percez d'abord les jaunes.
- Piquez plusieurs fois les aliments couverts d'une « peau », comme les pommes de terre, les tomates ou les saucisses, avec une fourchette avant de les cuire afin qu'ils n'exploient pas.
- Pour les aliments congelés ou les plats surgelés, réglez un temps de cuisson plus long.
- Les plats contenant de la sauce doivent être remués de temps en temps.
- Les légumes fermes tels que les carottes, les petits pois ou le chou-fleur doivent être cuits dans l'eau.
- Retournez les grosses pièces à la moitié du temps de cuisson.

- Si possible, coupez les légumes en morceaux de même taille.
- Utilisez des plats larges et à fond plat.
- N'utilisez pas d'ustensile de cuisine en porcelaine, en céramique ou en faïence avec de petits trous, par exemple sur les poignées ou dans le fond. L'humidité s'infiltrerait dans les trous et peut causer un craquement de l'ustensile de cuisine lorsqu'il chauffe.
- Le plateau de cuisson en verre permet de chauffer des aliments ou des liquides. Il est nécessaire au fonctionnement du four à micro-ondes.

Décongélation des viandes, de la volaille et du poisson

- Posez l'aliment surgelé sans emballage sur une petite assiette retournée, puis placez un récipient dessous pour recueillir l'eau de décongélation.
- Retournez les aliments à la moitié du temps de décongélation. Si possible, séparez puis retirez les morceaux ayant commencé à décongeler.

Décongélation de beurre, de morceaux de gâteau, de fromage

- Ne décongelez pas ces aliments entièrement dans l'appareil mais laissez-les décongeler à température ambiante. Cela vous assure un résultat plus homogène. Retirez tout emballage en métal ou en aluminium avant la décongélation.

Décongélation de fruits et légumes

- Ne décongelez pas entièrement dans l'appareil les fruits et légumes devant être préparés crus. Laissez-les décongeler à température ambiante.
- Vous pouvez utiliser une puissance de micro-ondes plus élevée pour cuire les fruits et légumes sans les décongeler.

Plats préparés

- Vous pouvez cuire des plats préparés dans l'appareil, uniquement si leur emballage est adapté à une utilisation dans un four à micro-ondes.

- Vous devez suivre les instructions imprimées sur l'emballage (par exemple « Retirez le couvercle en métal et percez le film plastique »).

Ustensiles de cuisine et matériaux compatibles

Ustensile de cuisine/matériaux	Micro-ondes			Gril
	Dégivrer	Montée en température	Faites cuire	
Verre et porcelaine allant au four (ne contenant aucun composant métallique, par exemple le Pyrex, le verre résistant à la chaleur)	X	X	X	X
Verre et porcelaine n'allant pas au four ¹⁾	X	--	--	--
Verre et vitrocéramique composés d'un matériau allant au four/résistant au gel (par exemple l'Arcoflam), grille	X	X	X	X
Céramique ²⁾ , grès ²⁾ .	X	X	X	--
Plastique résistant à une chaleur de 200 °C ³⁾	X	X	X	--
Carton, papier	X	--	--	--
Film étirable	X	--	--	--
Sachet de cuisson avec fermeture de sûreté pour micro-ondes ³⁾	X	X	X	--
Plats à rôtis composés de métal, par exemple en émail ou en fonte	--	--	--	X
Moules, laqués noirs ou revêtement en silicone ³⁾	--	--	--	X
Plateau de cuisson	--	--	--	X
Ustensiles de cuisine pour dorer, par exemple plat « Crisp » ou plateau « Crunch »	--	X	X	--
Plats préparés et emballés ³⁾	X	X	X	X

1) Sans couches/ornements en argent, or, platine ou métal

2) Sans composants en quartz ou en métal ou avec un revêtement contenant du métal

3) Vous devez suivre les instructions du fabricant concernant les températures maximales.

X compatible



-- non compatible

Activation et désactivation du micro-ondes



ATTENTION!

Ne faites pas fonctionner le micro-ondes à vide.

1. Appuyez une fois sur la touche de fonction.
2. Appuyez à plusieurs reprises sur la touche de fonction ou tournez la manette de réglage pour sélectionner la fonction souhaitée.
3. Appuyez sur la touche  pour confirmer.
4. Tournez la manette de réglage pour sélectionner la durée.
5. Appuyez sur  pour confirmer et activer le micro-ondes.

Pour éteindre le micro-ondes :



- attendre qu'il s'éteigne automatiquement une fois la durée écoulée.
 - ouvrir la porte. Le micro-ondes s'arrête automatiquement. Fermez la porte et appuyez sur  pour continuer la cuisson. Choisissez cette option si vous souhaitez simplement surveiller la cuisson des aliments.
 - appuyer sur .
-  Lorsque le micro-ondes s'éteint automatiquement, un signal sonore retentit.

Tableau des réglages de puissance

Appuyez sur la touche de fonction	Réglage de puissance	Pourcentage de puissance approximatif
1 fois	P100	100 %
2 fois	P 80	80 %
3 fois	P 50	50 %
4 fois	P 30	30 %
5 fois	P 10	10 %
Gril		
6 fois	G	Gril complet
Cuisson combinée		
7 fois	C – 1	55 % micro-ondes, 45 % gril
8 fois	C – 2	36 % micro-ondes, 64 % gril

Démarrage rapide



Le temps de cuisson maximal est de 95 minutes.

Appuyez sur  pour activer le micro-ondes à pleine puissance pendant 30 secondes. Le temps de cuisson augmente de 30 secondes à chaque fois que vous appuyez sur la touche.

- En mode Veille, tournez la manette de réglage dans le sens antihoraire pour régler le temps de cuisson, puis appuyez

sur  pour démarrer l'appareil à pleine puissance.

Dégivrer



Vous pouvez choisir 2 modes de décongélation :

- Décongélation selon le poids
- Décongélation selon la durée

 La décongélation selon le poids ne doit pas être utilisée avec des aliments décongelés depuis plus de 20 minutes, ni avec des plats préparés surgelés.

 Pour activer la décongélation selon le poids, vous devez introduire entre 100 g et 2 000 g d'aliments dans l'appareil.

 Pour décongeler moins de 200 g d'aliments, placez-les sur le bord du plateau tournant.

1. Appuyez sur  une fois pour sélectionner la décongélation selon le poids ou deux fois pour sélectionner la décongélation selon la durée.
2. Tournez la manette de réglage dans le sens antihoraire pour sélectionner le poids ou dans le sens horaire pour sélectionner la durée.
Pour la décongélation selon le poids, la durée est automatiquement réglée.
3. Appuyez sur  pour confirmer et activer le micro-ondes.

Cuisson sur plusieurs étapes

 Si l'une de ces étapes est la décongélation, vous devez la définir en tant que première étape.

Les aliments peuvent être cuits en 2 étapes maximum.





Programmes automatiques





AVERTISSEMENT!

Reportez-vous aux chapitres concernant la sécurité.

Cuisez tous les aliments congelés en 2 étapes.



1. Appuyez sur  et sélectionnez le mode de décongélation.
2. Tournez la manette de réglage pour sélectionner la durée de décongélation ou le poids.
3. Appuyez sur la touche  pour confirmer.
4. Appuyez plusieurs fois sur  ou tournez la manette de réglage pour sélectionner la puissance.
5. Appuyez sur la touche  pour confirmer.
6. Tournez la manette de réglage pour sélectionner la durée.
7. Appuyez sur  pour confirmer et activer le micro-ondes.
À la fin de chaque étape, un signal sonore retentit.

Gril et cuisson combinée

1. Appuyez sur .
2. Tournez la manette de réglage pour sélectionner la fonction souhaitée.
3. Appuyez sur la touche  pour confirmer.
4. Tournez la manette de réglage pour sélectionner la durée.
5. Appuyez sur  pour confirmer et activer le micro-ondes.
Vous pouvez changer la puissance ou la durée pendant que le mode gril ou cuisson combinée est en cours.

Cuisson Automatique

Utilisez cette fonction pour cuire facilement vos aliments préférés. Le micro-ondes sélectionne automatiquement les réglages optimaux.

1. Tournez la manette de réglage dans le sens horaire pour choisir le menu souhaité.
2. Appuyez sur la touche  pour confirmer.
3. Tournez la manette de réglage pour sélectionner le poids du menu.
4. Appuyez sur  pour confirmer et activer le micro-ondes.

Menu	Quantité
A - 1 Pizza	200 g 400 g
A - 2 Pomme(s) de terre	200 g 400 g 600 g
A - 3 Viande	250 g 350 g 450 g
A - 4 Poisson	250 g 350 g 450 g
A - 5 Légumes	200 g 300 g 400 g
A - 6 Boissons	1 tasse (120 ml) 2 tasses (240 ml) 3 tasses (360 ml)
A - 7 Pâtes	50 g (ajoutez 450 ml d'eau) 100 g (ajoutez 800 ml d'eau)
A - 8 Pop-corn	50 g 100 g
A - 9 Poulet	400 g 800 g 1 200 g
A - 10 Réchauffer	200 g 400 g 600 g

Utilisation des accessoires



AVERTISSEMENT!

Reportez-vous aux chapitres concernant la sécurité.

Installation de l'ensemble du plateau tournant



ATTENTION!

Ne cuisez pas les aliments sans l'ensemble du plateau tournant. N'utilisez que l'ensemble du plateau tournant fourni avec le micro-ondes.



Ne cuisez jamais les aliments directement sur le plateau de cuisson en verre.

1. Placez le support à roulettes autour de l'axe du plateau tournant.
2. Posez le plateau de cuisson en verre sur le support à roulettes

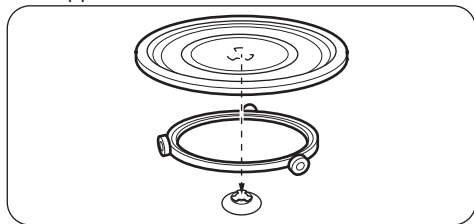

Installation de la grille

Placez la grille sur le plateau tournant.

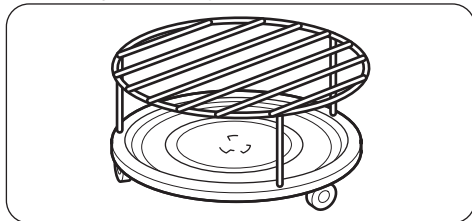

Fonctions supplémentaires

Sécurité enfants



La fonction Sécurité enfants permet d'éviter une utilisation involontaire du micro-ondes.

Appuyez sur la touche  pendant 3 secondes. Un signal sonore retentit.

Lorsque la Sécurité enfants est activée, l'heure actuelle s'affiche.

Minuteur

Vous pouvez le régler jusqu'à 95 minutes.

1. Appuyez deux fois sur .
2. Tournez la manette de réglage pour sélectionner la durée.
3. Appuyez sur la touche  pour confirmer.

Le minuteur continue de fonctionner lorsque vous ouvrez la porte ou mettez le micro-ondes en pause. Appuyez sur la touche  pour annuler.

Lorsque la durée programmée s'est écoulée, un signal sonore retentit.

Conseils



AVERTISSEMENT!

Reportez-vous aux chapitres concernant la sécurité.

Conseils pour le micro-ondes

Problème	Solution
Vous ne trouvez pas les détails pour la quantité de nourriture préparée.	Recherchez un aliment similaire. Diminuez ou rallongez le temps de cuisson selon la règle suivante : double quantité = presque le double de temps, moitié de la quantité = moitié du temps
La nourriture a trop séché.	Réduisez le temps de cuisson ou sélectionnez une puissance de micro-ondes plus basse.
La nourriture n'est pas décongelée, chaude ou cuite à la fin du temps défini.	Rallongez le temps de cuisson ou sélectionnez une puissance plus élevée. Veuillez noter que les plats de grande taille ont besoin de plus de temps.
Une fois la durée de cuisson écoulée, les aliments sont trop cuits sur les bords mais ne sont pas prêts au centre.	La prochaine fois, diminuez la puissance et allongez le temps. Remuez les liquides à la moitié du temps, par exemple la soupe.

Pour de meilleurs résultats, cuisez le riz dans un récipient plat et large.

Dégivrer

Décongelez toujours les rôtis avec le côté gras vers le bas.

Ne couvrez pas la viande pour la décongeler car elle risquerait de cuire.

Décongelez toujours la volaille entière poitrail vers le bas.

Faites cuire

Sortez toujours la viande et la volaille froides du réfrigérateur au moins 30 minutes avant de les cuire.

Après la cuisson, laissez reposer la viande, la volaille ou les légumes en les couvrant.

Huilez ou beurrez légèrement le poisson.

Tous les légumes doivent être cuits à pleine puissance de micro-ondes.

Pour cuire des légumes, ajoutez 30 à 45 ml d'eau froide par tranche de 250 g.

Coupez les légumes frais en morceaux de même taille avant de les cuire. Faites chauffer tous les légumes en couvrant le récipient.

Réchauffage

Lorsque vous réchauffez des plats cuisinés emballés, suivez toujours les instructions figurant sur l'emballage.

Gril

Pour griller des aliments peu épais au centre de la grille.

Retournez les aliments à la moitié du temps programmé et continuez à les faire griller.

Cuisson combinée

Utilisez la Cuisson combinée pour préserver le croquant de certains aliments.

À la moitié du temps de cuisson, retournez les aliments puis poursuivez la cuisson.

La cuisson combinée comporte 2 modes. Chaque mode combine les fonctions micro-ondes et gril, à différents moments et niveaux de puissance.

Entretien et nettoyage



AVERTISSEMENT!

Reportez-vous aux chapitres concernant la sécurité.

Remarques et conseils sur le nettoyage

- Nettoyez la façade du four à l'aide d'une éponge humide additionnée d'eau savonneuse.
 - Utilisez un produit courant destiné au nettoyage des surfaces en métal.
 - Nettoyez l'intérieur de l'appareil après chaque utilisation. Les salissures s'éliminent alors plus facilement et ne risquent pas de brûler.
- En cas de salissures importantes, nettoyez à l'aide de produits de nettoyage spécifiques.
 - Nettoyez régulièrement tous les accessoires et laissez-les sécher. Utilisez un chiffon doux additionné d'eau savonneuse tiède.
 - Pour ramollir les résidus alimentaires secs, faites bouillir un verre d'eau à pleine puissance de micro-ondes pendant 2 ou 3 minutes.
 - Pour éliminer les odeurs, versez 2 cuillères à café de jus de citron dans un verre d'eau, puis faites bouillir ce mélange à pleine puissance de micro-ondes pendant 5 minutes.

En cas d'anomalie de fonctionnement



AVERTISSEMENT!

Reportez-vous aux chapitres concernant la sécurité.

En cas d'anomalie de fonctionnement...

Problème	Cause probable	Solution
L'appareil ne fonctionne pas du tout.	L'appareil est éteint.	Allumez l'appareil.
L'appareil ne fonctionne pas du tout.	L'appareil n'est pas branché.	Branchez l'appareil.
L'appareil ne fonctionne pas du tout.	Le fusible dans la boîte à fusibles a grillé.	Vérifiez le fusible. Si le fusible disjoncte de manière répétée, faites appel à un électricien qualifié.
L'appareil ne fonctionne pas du tout.	La porte n'est pas fermée correctement.	Assurez-vous que rien ne bloque la porte.
L'éclairage ne fonctionne pas.	L'éclairage est défectueux.	L'ampoule doit être remplacée.
Des étincelles jaillissent dans la cavité.	Vous avez placé des plats en métal ou ayant des éléments en métal dans l'appareil.	Retirez le plat de l'appareil.
Des étincelles jaillissent dans la cavité.	Des brochettes en métal ou du papier d'aluminium touchent les parois intérieures.	Assurez-vous que les brochettes et le papier d'aluminium ne touchent pas les parois intérieures.

Problème	Cause probable	Solution
L'ensemble du plateau tournant émet un grincement.	Il y a un objet ou de la saleté sous le plateau de cuisson en verre.	Nettoyez le dessous du plateau de cuisson en verre.
L'appareil s'arrête de fonctionner sans raison apparente.	Une anomalie de fonctionnement s'est produite.	Si cette situation se reproduit, contactez le service après-vente.

Données de maintenance

Si vous ne trouvez pas de solution au problème, veuillez contacter votre revendeur ou un service après-vente agréé.

Les informations à fournir au service après-vente figurent sur la plaque signalétique. La plaque signalétique se trouve sur l'appareil. Ne retirez pas la plaque signalétique de l'appareil.

Nous vous recommandons de noter ces informations ici :

Modèle (MOD.)

Nous vous recommandons de noter ces informations ici :

Référence du produit (PNC)

Numéro de série (S.N.)

Installation



AVERTISSEMENT!

Reportez-vous aux chapitres concernant la sécurité.

Informations générales



ATTENTION!

Ne bouchez pas les aérations. Cela pourrait provoquer une surchauffe de l'appareil.



ATTENTION!

L'appareil ne doit pas être raccordé à l'aide d'un prolongateur, d'une prise multiple ou d'un raccordement multiple. Cela pourrait provoquer une surchauffe et un incendie.



ATTENTION!

La hauteur d'installation minimale est de 85 cm.

- Ce micro-ondes est uniquement destiné à être utilisé encastré. Il doit être installé sur une surface plate et stable.

- Éloignez le plus possible le micro-ondes de la vapeur, de l'air chaud et des projections d'eau.
- Si le micro-ondes est proche de la télévision et de la radio, il peut créer des interférences dans le signal reçu.
- Si vous devez transporter le micro-ondes par temps froid, ne l'allumez pas immédiatement après l'installation. Laissez-le atteindre la température de la pièce et absorber la chaleur.

Installation électrique



AVERTISSEMENT!

Le branchement électrique doit être confié à un électricien qualifié.



Le fabricant ne pourra être tenu pour responsable si vous ne respectez pas les précautions de sécurité du chapitre « Consignes de sécurité ».

Ce micro-ondes est fourni avec un câble d'alimentation et une fiche d'alimentation.

Le câble possède un fil de terre avec une prise de mise à la terre. La fiche doit être branchée dans une prise correctement installée et mise à la terre. En cas de court-circuit électrique, la mise à la terre réduit le risque d'électrocution.

Installation du micro-ondes

1. Vérifiez que les dimensions du meuble respectent les distances d'installation.

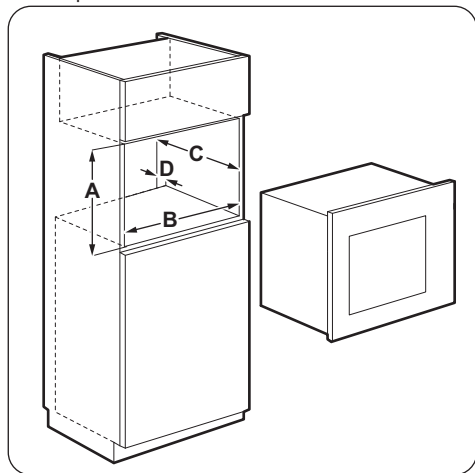

Distances d'installation

Dimension	mm
A	380 + 2
B	560 + 8
C	500
D	20

2. Si la profondeur du meuble est supérieure à 300 mm, placez le gabarit dans le meuble pour voir si ses dimensions conviennent. Si oui, faites une marque pour indiquer l'emplacement des vis. Retirez le gabarit et vissez le support.

i Ignorez cette étape si la profondeur du meuble est inférieure à 300 mm.

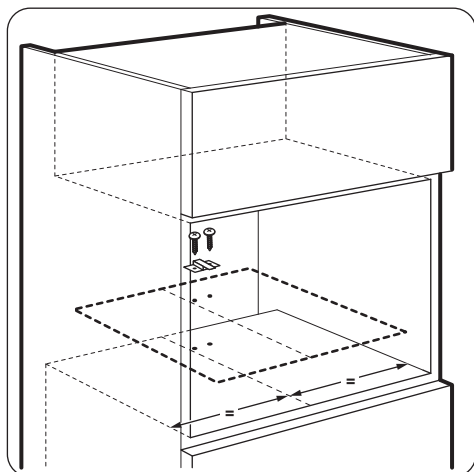

3. Installez le micro-ondes. Si vous avez vissé le support, veillez à ce qu'il bloque l'arrière de l'appareil pour l'empêcher de reculer.

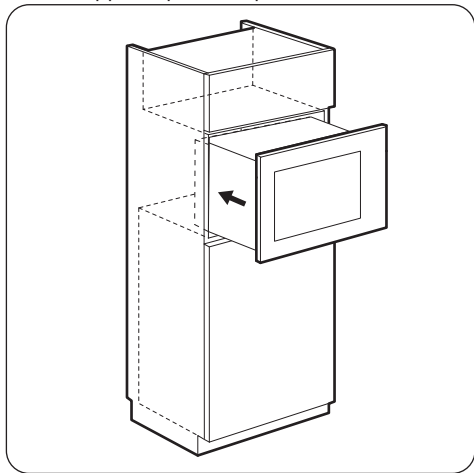

4. Ouvrez la porte et fixez le micro-ondes au meuble à l'aide d'une vis.

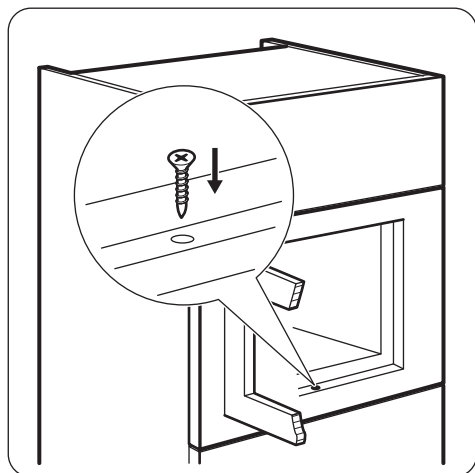

EN MATIÈRE DE PROTECTION DE L'ENVIRONNEMENT

Recyclez les matériaux portant le symbole . Déposez les emballages dans les conteneurs prévus à cet effet. Contribuez à la protection de l'environnement et à votre sécurité, recyclez vos produits électriques et électroniques. Ne jetez

pas les appareils portant le symbole  avec les ordures ménagères. Emmenez un tel produit dans votre centre local de recyclage ou contactez vos services municipaux.

Inhaltsverzeichnis

Sicherheitsinformationen_.....	51	Verwendung des Zubehörs.....	62
Sicherheitsanweisungen_.....	54	Zusatzfunktionen_.....	62
Gerätebeschreibung_.....	55	Tipps und Hinweise_.....	62
Vor der ersten Inbetriebnahme.....	56	Reinigung und Pflege_.....	64
Täglicher Gebrauch_.....	57	Fehlersuche_.....	64
Automatikprogramme_.....	60	Montage_.....	65

Änderungen vorbehalten.

Sicherheitsinformationen

Lesen Sie vor der Montage und dem Gebrauch des Geräts zuerst die Gebrauchsanleitung. Der Hersteller übernimmt keine Verantwortung für Verletzungen und Beschädigungen durch unsachgemäße Montage. Bewahren Sie die Gebrauchsanleitung griffbereit auf.

Sicherheit von Kindern und schutzbedürftigen Personen

 **WARNUNG!** Erstickungs- und Verletzungsgefahr sowie Gefahr einer dauerhaften Behinderung.

- Das Gerät kann von Kindern ab 8 Jahren und Personen mit eingeschränkten physischen, sensorischen oder geistigen Fähigkeiten oder mit mangelnder Erfahrung und/oder mangelndem Wissen nur dann verwendet werden, wenn sie durch eine für ihre Sicherheit zuständige Person beaufsichtigt werden oder in die sichere Verwendung des Geräts eingewiesen wurden und die mit dem Gerät verbundenen Gefahren verstanden haben.
- Kinder dürfen nicht mit dem Gerät spielen.
Kinder unter 3 Jahren dürfen sich nicht unbeaufsichtigt in der Nähe des Geräts aufhalten.
- Alle Verpackungsmaterialien von Kindern fernhalten.
- Halten Sie Kinder und Haustiere während des Betriebs oder der Abkühlphase vom Gerät fern. Zugängliche Teile sind heiß.
- Falls Ihr Gerät mit einer Kindersicherung ausgestattet ist, empfehlen wir, diese einzuschalten.

- Wartung oder Reinigung des Geräts dürfen nicht von Kindern ohne Aufsicht erfolgen.
- Halten Sie Kinder unter 8 Jahren vom Gerät und dem Netzkabel fern.

Allgemeine Sicherheit

- Dieses Gerät ist für die Verwendung im Haushalt und ähnliche Zwecke vorgesehen, wie z. B.:
 - Bauernhöfe, Personalküchenbereiche in Geschäften, Büros und anderen Arbeitsumfeldern
 - Für Gäste in Hotels, Motels, Pensionen und anderen wohnungsähnlichen Räumlichkeiten
- Der Geräteinnenraum wird während des Betriebs heiß. Berühren Sie nicht die Heizelemente im Geräteinnern. Verwenden Sie zum Anfassen des Zubehörs und der Töpfe wärmeisolierende Handschuhe.
- Benutzen Sie zum Reinigen des Geräts keinen Dampfreiniger.
- Schalten Sie das Gerät immer aus und ziehen Sie den Netzstecker aus der Steckdose, bevor Reinigungsarbeiten durchgeführt werden.
- Sind die Tür oder die Türdichtungen beschädigt, darf das Gerät erst nach der Reparatur durch Fachpersonal in Betrieb genommen werden.
- Wenn das Netzkabel beschädigt ist, muss es vom Hersteller, seinem autorisierten Kundenservice oder einer gleichermaßen qualifizierten Person ausgetauscht werden, um Gefahrenquellen zu vermeiden.
- Wartungs- und Reparaturarbeiten, bei denen die Abdeckung entfernt werden muss, die vor der Strahlungsenergie der Mikrowellen schützt, dürfen nur von Fachpersonal durchgeführt werden.
- Schalten Sie das Gerät nicht über eine externe Zeitschaltuhr oder eine separate Fernsteuerung ein.
- Erwärmen Sie keine Flüssigkeiten oder andere Lebensmittel in geschlossenen Behältern. Sie könnten explodieren.
- Verwenden Sie nur mikrowellene geeignete Kochutensilien.

- Wenn Sie Lebensmittel in Behältern aus Kunststoff oder Papier erwärmen, beobachten Sie das Gerät aufmerksam, da die Möglichkeit einer Entflammung besteht.
- Das Gerät ist zum Erwärmen von Speisen und Getränken vorgesehen. Das Trocknen von Kleidungsstücken und das Erwärmen von Wärmekissen, Hausschuhen, Schwämmen, feuchten Tüchern o. Ä. ist gefährlich, da es zu Verletzungen, Zündvorgängen und Bränden führen kann.
- Wenn Rauch aus dem Gerät austritt, schalten Sie das Gerät aus oder ziehen Sie den Stecker heraus, und halten Sie die Tür geschlossen, um Flammenbildung zu vermeiden bzw. bereits vorhandene Flammen zu ersticken.
- Das Erwärmen von Getränken in der Mikrowelle kann zu einem verzögerten Überkochen führen. Seien Sie bei der Handhabung des Behälters vorsichtig.
- Der Inhalt von Milchfläschchen und Gläsern mit Babynahrung muss vor dem Verzehr umgerührt oder geschüttelt und die Temperatur geprüft werden, um Verbrennungen zu vermeiden.
- Eier in der Schale und ganze hart gekochte Eier dürfen in diesem Gerät nicht erwärmt werden, da sie – selbst nach Abschluss der Erwärmung – explodieren können.
- Das Gerät ist regelmäßig zu reinigen; Lebensmittelablagerungen müssen entfernt werden.
- Wird das Gerät nicht regelmäßig gereinigt, können die Oberflächen beschädigt werden; dies kann sich nachteilig auf die Lebensdauer des Geräts auswirken und zu gefährlichen Situationen führen.
- Die Oberflächen des Geräts können während des Betriebs sehr heiß werden.
- Die Mikrowelle darf nicht in einem Einbauküchenschrank installiert werden, es sei denn, sie wurde in einem Einbauschränk getestet.
- Die Geräterückseite muss gegen die Wand gestellt werden.
- Benutzen Sie keine scharfen Scheuermittel oder Metallschwämmchen zum Reinigen der Glasür; sie könnten die Glasfläche verkratzen und zum Zersplittern der Scheibe führen.

- Achten Sie auf die Mindestabmessungen des Einbauschranks (falls vorhanden). Siehe hierzu Kapitel „Montage“.
- Das Gerät muss mit geöffneter Dekortür betrieben werden (falls vorhanden).

Sicherheitsanweisungen

Montage



WARNUNG!

Nur eine qualifizierte Fachkraft darf den elektrischen Anschluss des Geräts vornehmen.

- Entfernen Sie das Verpackungsmaterial.
- Stellen Sie ein beschädigtes Gerät nicht auf und benutzen Sie es nicht.
- Halten Sie sich an die mitgelieferte Montageanleitung.
- Seien Sie beim Umsetzen des Geräts vorsichtig, denn es ist schwer. Tragen Sie stets Sicherheitshandschuhe.
- Ziehen Sie das Gerät nicht am Türgriff.
- Die Mindestabstände zu anderen Geräten und Küchenmöbeln sind einzuhalten.
- Stellen Sie sicher, dass das Gerät unterhalb von bzw. zwischen sicheren Konstruktionen montiert wird.
- Die Seiten des Geräts dürfen nur an Geräte oder Einheiten in gleicher Höhe angrenzen.

Elektrischer Anschluss



WARNUNG!

Brand- und Stromschlaggefahr.

- Alle elektrischen Anschlüsse sind von einem geprüften Elektriker vorzunehmen.
- Das Gerät muss geerdet sein.
- Stellen Sie sicher, dass die elektrischen Daten auf dem Typenschild den Daten Ihrer Stromversorgung entsprechen. Wenden Sie sich andernfalls an eine Elektrofachkraft.
- Wird das Gerät über ein Verlängerungskabel an der Steckdose angeschlossen, stellen Sie sicher, dass das Kabel geerdet ist.
- Achten Sie darauf, Netzstecker und Netzkabel nicht zu beschädigen. Wenden Sie sich zum Austausch des beschädigten Netzkabels an den Kundendienst oder einen Elektriker.
- Ziehen Sie nicht am Netzkabel, wenn Sie das Gerät von der Stromversorgung trennen möchten. Ziehen Sie stets am Netzstecker.

Gebrauch



WARNUNG!

Verletzungs-, Verbrennungs-, Stromschlag- oder Explosionsgefahr.

- Nehmen Sie keine technischen Änderungen am Gerät vor.
- Lassen Sie das Gerät bei Betrieb nicht unbeaufsichtigt.
- Üben Sie keinen Druck auf die geöffnete Gerätetür aus.
- Die Lüftungsöffnungen dürfen nicht abgedeckt werden.
- Verwenden Sie das Gerät nicht als Arbeitsfläche und den Garraum nicht zur Aufbewahrung.

Reinigung und Pflege



WARNUNG!

Verletzungs-, Brandgefahr sowie Risiko von Schäden am Gerät.

- Schalten Sie das Gerät immer aus und ziehen Sie den Netzstecker aus der Steckdose, bevor Reinigungsarbeiten durchgeführt werden.
- Reinigen Sie das Gerät regelmäßig, um eine Abnutzung des Oberflächenmaterials zu verhindern.
- Es dürfen sich keine Lebensmittelspritzer oder Reste von Reinigungsmitteln auf den Türdichtflächen befinden.
- Fett- oder Speisereste im Gerät können einen Brand verursachen.
- Reinigen Sie das Gerät mit einem weichen, feuchten Tuch. Verwenden Sie ausschließlich Neutralreiniger. Benutzen Sie keine Scheuermittel, scheuernde Reinigungsschwämmchen, Lösungsmittel oder Metallgegenstände.
- Falls Sie ein Backofenspray verwenden, befolgen Sie bitte unbedingt die Anweisungen auf der Verpackung.

Entsorgung



WARNUNG!

Verletzungs- und Erstickungsgefahr.

- Trennen Sie das Gerät von der Stromversorgung.

- Schneiden Sie das Netzkabel ab, und entsorgen Sie es.

Gerätebeschreibung

Allgemeine Übersicht

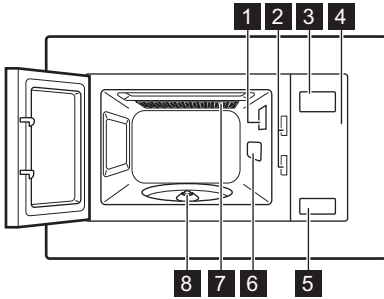

- 1 Lampe
- 2 Sicherheitsverriegelungssystem
- 3 Display
- 4 Bedienfeld
- 5 Türtaste
- 6 Mikrowellenabdeckung
- 7 Grillelement
- 8 Drehspindel

Bedienfeld

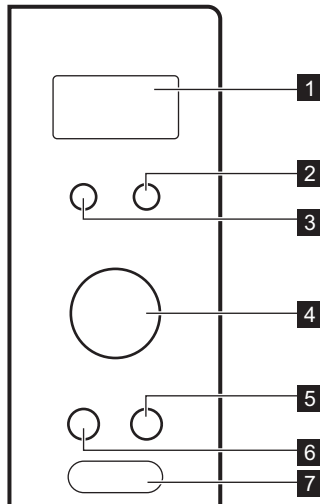

	Symbol	Funktion	Beschreibung
1	—	Display	Anzeige der Einstellungen und der aktuellen Uhrzeit.
2		Taste Auftauen	Auftauen von Lebensmitteln nach Gewicht oder Zeit.
3		Taste Funktion	Auswahl der Funktion.
4		Einstellknopf	Einstellen der Gardauer, des Gewichts oder Einschalten der automatischen Garprogramme.
5		Taste Stopp/Löschen	Ausschalten des Geräts oder Löschen der Gareinstellungen.
6		Taste Uhr/Kurzzeitwecker	Einstellen der Uhr.
7		Taste Start / +30 Sek	Einschalten des Geräts oder Verlängerung der Gardauer um 30 Sekunden bei voller Leistung.

Zubehör

Drehteller-Set

- i** Verwenden Sie beim Zubereiten von Speisen in der Mikrowelle stets das Drehteller-Set.

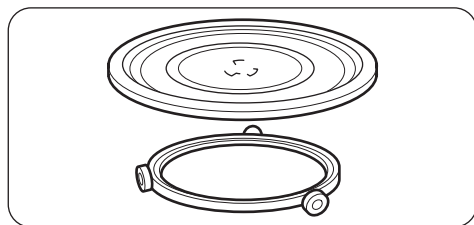

Glasteller und Rollenführung

Grillrost

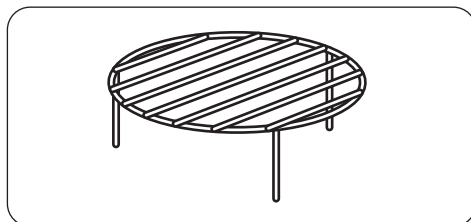

Verwendung:

- Grillen
- Kombi-Garen

Vor der ersten Inbetriebnahme

- ! WARNING!**
Siehe Kapitel Sicherheitshinweise.

Erste Reinigung

- ! ACHTUNG!**
Siehe Kapitel „Reinigung und Pflege“.

- Entfernen Sie alle Teile und Verpackungsmaterialien aus der Mikrowelle.
- Reinigen Sie das Gerät vor dem ersten Gebrauch.



Einstellen der Uhrzeit

Wird die Uhrzeit nicht eingestellt, wird sie nicht angezeigt, wenn die Mikrowelle eingeschaltet ist.

Nach dem elektrischen Anschluss des Geräts oder nach einem Stromausfall zeigt das Display 0:00 an und es ertönt ein akustisches Signal.



Sie können die Uhrzeit im 24-Stunden-Format einstellen.

1. Drücken Sie .
2. Drehen Sie den Einstellknopf, um die Stunden einzustellen.
3. Mit  bestätigen.
4. Drehen Sie den Zeiteinstellknopf, um die Minuten einzustellen.
5. Mit  bestätigen.

Täglicher Gebrauch



WARNING!

Siehe Kapitel Sicherheitshinweise.

Allgemeine Informationen zum Gebrauch des Gerätes

- Lassen Sie die fertige Speise nach dem Ausschalten des Geräts einige Minuten stehen.
- Vor der Zubereitung Aluminiumverpackungen, Metallbehälter etc. von den Lebensmitteln entfernen.

Garen

- Lebensmittel nach Möglichkeit mit einem mikrowellengeeigneten Material abdecken. Lebensmittel nur dann ohne Abdeckung garen, wenn eine Kruste gewünscht ist.
- Übergaren Sie die Speisen nicht, indem Sie die Leistung zu hoch und die Zeit zu lang einstellen. Die Lebensmittel können austrocknen, verbrennen oder an manchen Stellen Feuer fangen.
- Das Gerät eignet sich nicht zum Kochen von Eiern in der Schale oder zum Zubereiten von Schnecken im Schneckenhaus, da diese platzen können. Stechen Sie beim Zubereiten von Spiegeleiern zuerst den Dotter an.
- Stechen Sie Lebensmittel mit „Haut“ oder „Schale“, wie Kartoffeln, Tomaten oder Würstchen, vor dem Garen mit einer Gabel mehrfach an, damit sie nicht platzen.
- Die Garzeit bei kalten oder tiefgekühlten Lebensmitteln verlängern.
- Gerichte mit einer Soße müssen von Zeit zu Zeit umgerührt werden.
- Feste Gemüsesorten wie Karotten, Erbsen oder Blumenkohl müssen in Wasser gegart werden.
- Größere Stücke nach der Hälfte der Garzeit wenden.

- Gemüse nach Möglichkeit in gleich große Stücke schneiden.
- Flaches, breites Kochgeschirr verwenden.
- Kein Kochgeschirr aus Porzellan, Keramik oder Steingut mit kleinen Löchern z. B. an Griffen oder unglasierten Böden verwenden. In den Löchern kann sich Feuchtigkeit absetzen, die beim Erhitzen zu Rissen im Kochgeschirr führen kann.
- Der Glasteller ist eine Unterlage zum Erhitzen von Speisen und Flüssigkeiten. Er ist wichtiger Bestandteil der Mikrowelle.

Auftauen von Fleisch, Geflügel, Fisch

- Gefrorene, ungeöffnete Lebensmittel auf einem kleinen, umgedrehten Teller so in einen Behälter legen, dass die Auftauflüssigkeit vom Behälter aufgefangen wird.
- Drehen Sie das Lebensmittel nach der halben Auftauzeit um. Bereits angetaute Stücke nach Möglichkeit teilen und herausnehmen.

Auftauen von Butter, Tortenstücken, Quark

- Nicht vollständig im Gerät auftauen, sondern bei Zimmertemperatur auftauen lassen. Dies ergibt ein gleichmäßigeres Ergebnis. Vor dem Auftauen alle Metall- oder Aluminiumverpackungen entfernen.

Auftauen von Obst, Gemüse

- Obst und Gemüse nicht vollständig im Gerät auftauen, wenn es im rohen Zustand weiterverarbeitet werden soll. Bei Zimmertemperatur auftauen lassen.
- Durch Einstellen einer höheren Mikrowellenleistung kann Obst und Gemüse ohne vorheriges Auftauen gegart werden.

Fertiggerichte

- Sie können Fertiggerichte im Gerät nur zubereiten, wenn ihre Verpackung mikrowellengeeignet ist.

- Befolgen Sie die Herstelleranweisungen auf der Verpackung (z. B. Metalldeckel entfernen und Kunststoffolie einstechen).

Geeignetes Kochgeschirr und Material

Kochgeschirr/Material	Mikrowelle			Grillen
	Auftauen	Aufwärmen	Garen	
Ofenfestes Glas und Porzellan (ohne Metallteile, z. B. Pyrex, feuerfestes Glas)	X	X	X	X
Nicht feuerfestes Glas und Porzellan ¹⁾	X	--	--	--
Glas und Glaskeramik aus feuerfestem/frostbeständigem Material (z. B. Arcoflam), Grillrost	X	X	X	X
Keramik ²⁾ , Steingut ²⁾ .	X	X	X	--
Hitzebeständiger Kunststoff bis 200 °C ³⁾	X	X	X	--
Pappe, Papier	X	--	--	--
Frischhaltefolie	X	--	--	--
Bratfolie mit mikrowellen-geeignetem Verschluss ³⁾	X	X	X	--
Bratgeschirr aus Metall, z. B. Emaille, Gusseisen	--	--	--	X
Backformen, schwarz lackiert oder silikonbeschichtet ³⁾	--	--	--	X
Backblech	--	--	--	X
Bräunungsgeschirr, z. B. Crisp- oder Crunchplatte	--	X	X	--
Fertiggerichte in Verpackungen ³⁾	X	X	X	X

1) Ohne Beschichtung/Verzierung aus Silber, Gold, Platin oder Metall

2) Ohne Quarz- oder Metallteile oder metallhaltiger Glasur

3) Beachten Sie die Herstellerhinweise zu den Höchsttemperaturen.

X geeignet

-- nicht geeignet

Ein- und Ausschalten der Mikrowelle





ACHTUNG!

Nehmen Sie die Mikrowelle nicht in Betrieb, wenn sich keine Speisen in ihr befinden.



1. Drücken Sie die Funktionstaste einmal.
2. Wählen Sie die gewünschte Funktion entweder durch wiederholtes Drücken der

Funktionstaste oder durch Drehen des Einstellknopfes aus.

3. Mit  bestätigen.
4. Drehen Sie den Einstellknopf, um die Zeit einzustellen.
5. Drücken Sie , um Ihre Auswahl zu bestätigen und die Mikrowelle einzuschalten.

Ausschalten der Mikrowelle:

- Warten Sie, bis die Mikrowelle nach Ablauf der eingestellten Gardauer automatisch ausgeschaltet wird.

- Öffnen Sie die Tür. Die Mikrowelle wird automatisch ausgeschaltet. Schließen Sie die Tür und drücken Sie  zum Weitergaren. Verwenden Sie diese Option, um den Garfortschritt der Speise zu überprüfen.
- Drücken Sie .



Wenn die Mikrowelle automatisch ausgeschaltet wird, ertönt ein akustisches Signal.

Tabelle der Leistungsstufen

Drücken Sie die Funktionstaste	Leistungsstufe	Ungefährer Prozentwert der Leistung
1 Mal	P100	100 %
2 Mal	P 80	80 %
3 Mal	P 50	50 %
4 Mal	P 30	30 %
5 Mal	P 10	10 %
Grillelement		
6 Mal	G	Großflächengrill
Kombi-Garen		
7 Mal	C – 1	55 % Mikrowelle, 45 % Grill
8 Mal	C – 2	36 % Mikrowelle, 64 % Grill

Schnellstart



Die maximale Gardauer beträgt 95 Minuten.

Drücken Sie , um die Mikrowelle für einen 30 Sekunden langen Betrieb bei voller Leistung einzuschalten.

Mit jedem weiteren Tastendruck wird die Gardauer um 30 Sekunden erhöht.

- Drehen Sie den Einstellknopf im Standby-Modus gegen den Uhrzeigersinn, um die Gardauer einzustellen, und drücken Sie anschließend , um die Mikrowelle bei voller Leistung zu starten.

Auftauen

Sie können zwischen zwei Auftaumodi wählen:

- Auftauen nach Gewicht
- Auftauen nach Zeit





Auftauen nach Gewicht sollte nicht für tiefgekühlte Fertiggerichte oder für Lebensmittel verwendet werden, die vor mehr als 20 Minuten aus dem Gefrierfach genommen wurden.



Für das Auftauen nach Gewicht müssen die Lebensmittel mehr als 100 g und weniger als 2000 g wiegen.

i Lebensmittel, die weniger als 200 g wiegen, müssen zum Auftauen am Rand des Drehtellers platziert werden.





1. Drücken Sie  einmal für das Auftauen nach Gewicht oder zweimal für das Auftauen nach Zeit.
2. Drehen Sie den Einstellknopf gegen den Uhrzeigersinn, um das Gewicht oder im Uhrzeigersinn, um die Zeit einzustellen. Beim Auftauen nach Gewicht wird die Zeit automatisch eingestellt.
3. Drücken Sie , um Ihre Auswahl zu bestätigen und die Mikrowelle einzuschalten.

Mehrstufiges Garen

i Wenn das Lebensmittel zuerst aufgetaut werden soll, stellen Sie den Auftaumodus ein.

Die Zubereitung von Speisen kann in maximal 2 Stufen erfolgen.

Garen Sie alle gefrorenen Lebensmittel in 2 Stufen.

1. Drücken Sie , und stellen Sie den Auftaumodus ein.
2. Drehen Sie den Einstellknopf, um die Auftauzeit bzw. das Gewicht einzustellen.
3. Mit  bestätigen.
4. Stellen Sie durch wiederholtes Drücken von  oder durch Drehen des Einstellknopfes die gewünschte Leistungsstufe ein.
5. Mit  bestätigen.
6. Drehen Sie den Einstellknopf, um die Zeit einzustellen.
7. Drücken Sie , um Ihre Auswahl zu bestätigen und die Mikrowelle einzuschalten.

Automatikprogramme





WARNUNG!

Siehe Kapitel Sicherheitshinweise.



Am Ende jeder Stufe wird ein akustisches Signal ausgegeben.

Grillen und Garen im Kombi-Modus

1. Drücken Sie .
2. Drehen Sie den Einstellknopf, um die gewünschte Funktion einzustellen.
3. Mit  bestätigen.
4. Drehen Sie den Einstellknopf, um die Zeit einzustellen.
5. Drücken Sie , um Ihre Auswahl zu bestätigen und die Mikrowelle einzuschalten. Während des Grill- oder Kombi-Modus können Sie die Leistungsstufe oder Zeit ändern.

Auto-Kochen

Benutzen Sie diese Funktion zum einfachen Garen Ihrer Lieblings Speisen. Die Mikrowelle wählt automatisch die optimalen Einstellungen.

1. Drehen Sie den Einstellknopf im Uhrzeigersinn, um das gewünschte Menü einzustellen.
2. Mit  bestätigen.
3. Drehen Sie den Einstellknopf, um das Gewicht einzustellen.
4. Drücken Sie , um Ihre Auswahl zu bestätigen und die Mikrowelle einzuschalten.

Menü	Menge
A - 1 Pizza	200 g 400 g
A - 2 Kartoffeln	200 g 400 g 600 g
A - 3 Fleisch	250 g 350 g 450 g
A - 4 Fisch	250 g 350 g 450 g
A - 5 Gemüse	200 g 300 g 400 g
A - 6 Getränke	1 Tasse (120 ml) 2 Tassen (240 ml) 3 Tassen (360 ml)
A - 7 Nudeln	50 g (450 ml Wasser hinzufügen) 100 g (800 ml Wasser hinzufügen)
A - 8 Popcorn	50 g 100 g
A - 9 Hähnchen	400 g 800 g 1200 g
A - 10 Aufwärmen	200 g 400 g 600 g

Verwendung des Zubehörs

! WARNUNG!
Siehe Kapitel Sicherheitshinweise.

Einsetzen des Drehteller-Sets

! ACHTUNG!
Lebensmittel nicht ohne das Drehteller-Set garen. Verwenden Sie ausschließlich das mit der Mikrowelle gelieferte Drehteller-Set.

i Lebensmittel niemals direkt auf dem Glasteller garen.

1. Legen Sie die Rollenführung um die Drehspindel.
2. Stellen Sie den Glasteller auf die Rollenführung.

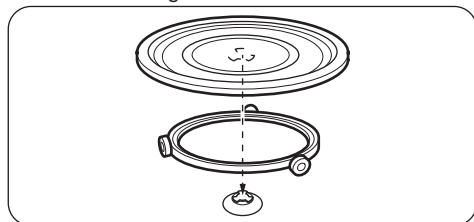

Einsetzen des Grillrostes

Legen Sie den Grillrost auf das Drehteller-Set.

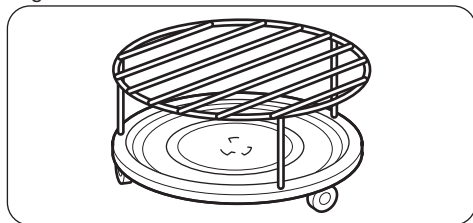

Zusatzfunktionen

Kindersicherung

Diese Kindersicherung verhindert eine versehentliche Bedienung der Mikrowelle.

Halten Sie **⏏** 3 Sekunden gedrückt.
Ein akustisches Signal ertönt.
Bei eingeschalteter Kindersicherung wird im Display die aktuelle Uhrzeit angezeigt.

Kurzzeitwecker

Sie können maximal 95 Minuten einstellen.

1. Drücken Sie **⏏** zweimal.
2. Drehen Sie den Einstellknopf, um die Zeit einzustellen.
3. Mit **⏏*ok** bestätigen.

Der Kurzzeitwecker läuft weiter, wenn Sie die Tür öffnen oder den Mikrowellenbetrieb unterbrechen. Mit **⏏** abbrechen.
Nach Ablauf der Zeit ertönt ein akustisches Signal.

Tipps und Hinweise

! WARNUNG!
Siehe Kapitel Sicherheitshinweise.

Tipps für die Mikrowelle

Problem	Abhilfe
Sie finden keine Angaben für die vorbereitete Speisemenge.	Orientieren Sie sich an einem ähnlichen Lebensmittel. Verlängern oder verkürzen Sie die Garzeiten nach folgender Regel: Doppelte Menge = fast doppelte Zeit, Halbe Menge = halbe Zeit
Die Speise wurde zu trocken.	Kürzere Garzeit einstellen oder niedrigere Mikrowellenleistung wählen.
Die Speise ist nach Ablauf der Zeit immer noch nicht aufgetaut, heiß oder gegart.	Längere Garzeit einstellen oder höhere Leistung wählen. Beachten Sie, dass für die Zubereitung größerer Gargutmengen eine längere Gardauer erforderlich ist.
Nach Ablauf der Garzeit ist das Gargut an den Rändern überhitzt, aber in der Mitte immer noch nicht gar.	Stellen Sie das nächste Mal eine niedrigere Leistung und längere Zeit ein. Flüssigkeiten nach der Hälfte der Zeit umrühren, z. B. Suppe.

Bei Reis erhalten Sie mit flachem Geschirr bessere Ergebnisse.

Auftauen

Braten immer mit der flachen Seite nach unten auftauen.

Abgedecktes Fleisch nicht auftauen, dadurch könnte das Fleisch gegart werden statt aufzutauen.

Geflügel stets mit der Brust nach unten auftauen.

Garen

Gekühltes Fleisch und Geflügel stets 30 Minuten vor dem Garen aus dem Kühlschrank nehmen.

Fleisch, Geflügel, Fisch und Gemüse nach dem Garen abgedeckt lassen.

Den Fisch mit etwas Öl oder Butter bestreichen.

Alle Gemüsesorten müssen bei höchster Mikrowellenleistung gekocht werden.

Geben Sie pro 250 g Gemüse 30-45 ml kaltes Wasser hinzu.

Frisches Gemüse vor dem Garen in gleich große Stücke schneiden. Gemüse immer in einem Gefäß abgedeckt garen.

Aufwärmen

Befolgen Sie stets die Anweisungen auf der Verpackung beim Aufwärmen von Fertiggerichten.

Grillen

Grillen flacher Lebensmittel in der Mitte des Grillrostes.

Wenden Sie das Grillgut nach der Hälfte der eingestellten Grillzeit, und setzen Sie den Grillvorgang dann fort.

Kombi-Garen

Beim Garen im Kombi-Modus bleibt die Knusprigkeit erhalten, die für bestimmte Gerichte ausschlaggebend ist.

Wenden Sie das Gargut nach der Hälfte der Garzeit, und setzen Sie den Garvorgang dann fort.

Es stehen 2 Modi für das Kombi-Garen zur Verfügung. Jeder Modus kombiniert die Mikrowellen- und Grillfunktion bei variierenden Garzeiten und Leistungsstufen.

Reinigung und Pflege



WARNUNG!

Siehe Kapitel Sicherheitshinweise.

Hinweise und Tipps zur Reinigung

- Feuchten Sie ein weiches Tuch mit warmem Wasser und etwas Reinigungsmittel an, und reinigen Sie damit die Vorderseite des Geräts.
- Reinigen Sie die Metalloberflächen mit einem handelsüblichen Reinigungsmittel.
- Reinigen Sie den Geräteinnenraum nach jedem Gebrauch. So lassen sich Verschmutzungen leichter entfernen und es kann nichts einbrennen.
- Entfernen Sie hartnäckige Verschmutzungen mit speziellen Reinigern.

- Sämtliches Zubehör regelmäßig reinigen und trocknen lassen. Feuchten Sie ein weiches Tuch mit warmem Wasser und etwas Spülmittel an.
- Um hartnäckige Rückstände leichter entfernen zu können, stellen Sie ein Glas Wasser in das Gerät, und lassen Sie das Wasser 2 bis 3 Minuten bei voller Mikrowellenleistung kochen.
- Zur Beseitigung von Gerüchen geben Sie 2 TL Zitronensaft in ein mit Wasser gefülltes Glas, und lassen Sie das Wasser bei voller Mikrowellenleistung 5 Minuten im Gerät kochen.

Fehlersuche



WARNUNG!

Siehe Kapitel Sicherheitshinweise.

Was tun, wenn ...

Problem	Mögliche Ursache	Abhilfe
Das Gerät funktioniert nicht.	Das Gerät ist ausgeschaltet.	Schalten Sie das Gerät ein.
Das Gerät funktioniert nicht.	Der Netzstecker ist nicht eingesteckt.	Stecken Sie den Netzstecker in die Steckdose.
Das Gerät funktioniert nicht.	Die Sicherung im Sicherungskasten hat ausgelöst.	Überprüfen Sie die Sicherung. Falls die Sicherung öfter als einmal auslöst, wenden Sie sich an eine Elektrofachkraft.
Das Gerät funktioniert nicht.	Die Tür ist nicht richtig geschlossen.	Vergewissern Sie sich, dass die Tür nicht blockiert ist.
Die Beleuchtung funktioniert nicht.	Die Lampe ist defekt.	Die Lampe muss ausgewechselt werden.
Im Garraum bilden sich Funken.	Im Garraum befindet sich Kochgeschirr aus Metall oder mit Metallverzierung.	Nehmen Sie das Kochgeschirr aus dem Gerät.
Im Garraum bilden sich Funken.	Metallspieße oder Aluminiumfolie berühren die Innenwände.	Stellen Sie sicher, dass die Metallspeie und Folie nicht die Innenwände berühren.

Problem	Mögliche Ursache	Abhilfe
Das Drehteller-Set macht Kratz- oder Mahlgeräusche.	Unter dem Gasteller befinden sich Gegenstände oder Schmutz.	Reinigen Sie die Fläche unter dem Gasteller.
Das Gerät funktioniert ohne ersichtlichen Grund nicht mehr.	Eine Störung ist aufgetreten.	Falls dieser Vorfall wiederholt auftritt, wenden Sie sich an den autorisierten Kundendienst.

Service­daten

Wenn Sie das Problem nicht selbst lösen können, wenden Sie sich an den Händler oder einen autorisierten Kundendienst.

Die vom Kundendienst benötigten Daten finden Sie auf dem Typenschild. Das Typenschild befindet sich auf dem Gerät. Entfernen Sie nicht das Typenschild vom Gerät.

Wir empfehlen, hier folgende Daten zu notieren:

Modell (MOD.)

Wir empfehlen, hier folgende Daten zu notieren:

Produkt­nummer (PNC)

Serien­nummer (S.N.)

Montage



WARNUNG!

Siehe Kapitel Sicherheitshinweise.

Allgemeine Informationen



ACHTUNG!

Lüftungsöffnungen nicht blockieren. Wenn Lüftungsöffnungen blockiert sind, kann sich das Gerät überhitzen.



ACHTUNG!

Das Gerät nicht an Adapter oder Verlängerungskabel anschließen. Dies kann zu Überlast führen und es besteht Brandgefahr.



ACHTUNG!

Die Mindesteinbauhöhe beträgt 85 cm.

- Die Mikrowelle ist ausschließlich zur Verwendung als Einbaugerät vorgesehen. Sie muss auf einer stabilen und flachen Fläche aufgestellt werden.

- Die Mikrowelle vor Dampf, heißer Luft oder Wasserspritzern schützen.
- Befindet sich die Mikrowelle zu dicht am Fernsehgerät und Radio kann sie Störungen beim Funk- oder Fernsehempfang verursachen.
- Wird die Mikrowelle bei kaltem Wetter transportiert, schalten Sie sie nicht sofort nach der Montage ein. Warten Sie, bis sich ihre Temperatur der Raumtemperatur angeglichen hat.

Elektrischer Anschluss



WARNUNG!

Der elektrische Anschluss muss von einer qualifizierten Fachkraft vorgenommen werden.



Der Hersteller haftet nicht für Schäden, die aufgrund der Nichtbeachtung der Sicherheitsvorkehrungen des Kapitels „Sicherheitshinweise“ entstehen.

Die Mikrowelle wird mit einem Netzkabel mit Netzstecker geliefert.

Das Kabel besitzt einen Erdungsleiter mit einem Erdungsstecker. Der Stecker muss in eine ordnungsgemäß montierte und geerdete Steckdose gesteckt werden. Im Falle eines elektrischen Kurzschlusses reduziert die Erdung die Stromschlaggefahr.

Montage der Mikrowelle

1. Prüfen Sie, ob der Einbauschränk die geforderten Montageabstände ermöglicht.

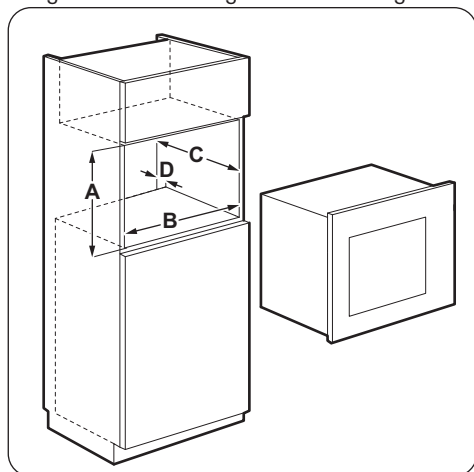

Montageabstände

Abmessungen	mm
A	380 + 2
B	560 + 8
C	500
D	20

2. Beträgt die Tiefe des Einbauschranks mehr als 300 mm, legen Sie die Schablone auf den Schrankboden und prüfen Sie, ob sie hineinpasst. Falls ja, markieren Sie die Positionen für die Schrauben. Entfernen Sie die Schablone und befestigen Sie den Winkel mit den Schrauben.

i Überspringen Sie diesen Schritt, wenn die Schranktiefe 300 mm beträgt.

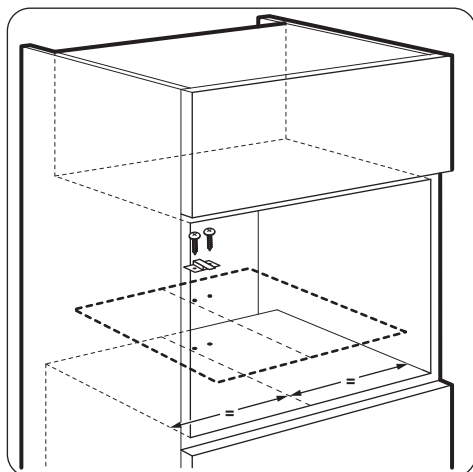

3. Setzen Sie die Mikrowelle ein. Wenn Sie den Winkel angebracht haben, achten Sie darauf, dass er die Geräterückseite festklemmt.

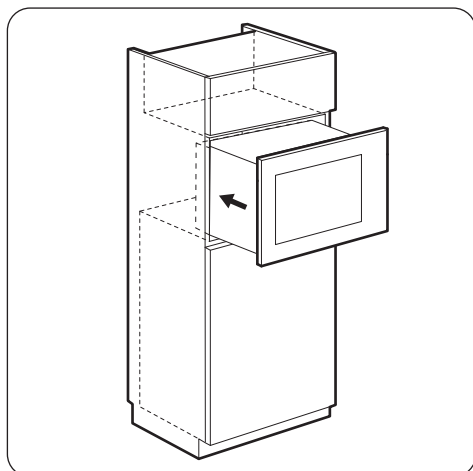

4. Öffnen Sie die Tür und befestigen Sie die Mikrowelle mit einer Schraube am Schrank.

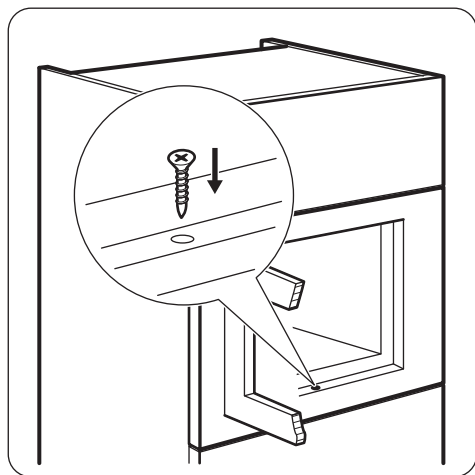

UMWELTTIPPS

Recyclen Sie Materialien mit dem Symbol . Entsorgen Sie die Verpackung in den entsprechenden Recyclingbehältern. Recyclen Sie zum Umwelt- und Gesundheitsschutz elektrische und elektronische Geräte. Entsorgen

Sie Geräte mit diesem Symbol  nicht mit dem Hausmüll. Bringen Sie das Gerät zu Ihrer örtlichen Sammelstelle oder wenden Sie sich an Ihr Gemeindeamt.

Мазмұны

Сақтық шаралары.....	68	Керек-жарақтарды қолдану.....	78
Қауіпсіздік нұсқаулары.....	71	Қосымша функциялар.....	79
Бұйым сипаттамасы.....	72	Ақыл-кеңес.....	79
Бірінші қолданғанға дейін.....	73	Күту менен тазалау.....	81
Өркүндік қолдану.....	74	Ақаулықты түзету.....	81
Автоматты бағдарламалар.....	77	Орнату.....	82

Өндіруші ескертусіз өзгеріс енгізу құқығына ие.

Сақтық шаралары

Құрылғыны орнатып іске қолданар алдында бірге жеткізілген нұсқауларды мұқият оқып шығыңыз. Құрылғыны дұрыс орнатпау мен дұрыс пайдаланбау нәтижесінде адам жарақат алса және ақаулық орын алса өндіруші жауапты емес. Нұсқаулықты келешекте қарап жүру үшін үнемі сақтап қойыңыз.

Балалар мен дәрменсіз адамдардың қауіпсіздігі



НАЗАРЫҢЫЗДА БОЛСЫН!

Тұншығып қалу, жарақат алуы немесе кемтар болып қалу қаупі бар.

- Бұл құрылғыны 8 жастан асқан балалар мен денесіне, сезім жүйесіне не ақыл-есіне зақым келген адамдар не тәжірибесі аз адамдар өз қауіпсіздіктерін қамтамасыз ететін адамның қадағалауы немесе құрылғыны қауіпсіз қолдану бойынша берген нұсқауына сүйеніп, дұрыс қолданбау салдарын түсінсе қолдануына болады.
- Балаларға құрылғымен ойнауға рұқсат бермеңіз. 3 жасқа толмаған балаларды құрылғының қасына қараусыз қалдыруға болмайды.
- Орам материалдарының барлығын балалардан алыс ұстаңыз.
- Құрылғы жұмыс істеп тұрғанда немесе ол суып тұрғанда, балалар мен үй жануарларын оған жақындатпаңыз. Қол жететін бөлшектері ыстық.
- Құрылғы бала қауіпсіздігінің құралымен жабдықталса, оны іске қосуды ұсынамыз.

- Балалар тазалау және күтім көрсету жұмыстарын басқаның бақылауынсыз орындамауға тиіс.
- Құрылғы мен оның қуат сымын 8 жасқа толмаған балалардан алыс ұстаңыз.

Қауіпсіздік туралы жалпы ақпарат

- Бұл құрылғы үйде және сол сияқты төменде аталған жерлерде қолдануға арналған:
 - Фермадағы үйлердің; дүкендердегі, кеңселер мен басқа жұмыс орындарындағы қызметкерлерге арналған ас бөлмелерде;
 - Қонақ үйлерде, мотельдерде, төсек және таңғы аспен қамтамасыз ететін қонақжайларда және басқа тұрғынды жерлерде
- Жұмыс істеп тұрған құрылғының ішкі жағы ысып кетеді. Құрылғының ішіндегі қыздырғыш элементтерге қол тигізбеңіз. Керек-жарақтарды немесе ыдыстарды алып-салған кезде үнемі қолғап киіңіз.
- Құрылғыны бумен тазалау құралын пайдаланып тазаламаңыз.
- Құрылғыны жөндеу алдында электр желісінен ағытып, ашасын розеткадан суырыңыз.
- Егер есікке немесе есіктің тығыздағыштарына зақым келсе, құрылғыны білікті маман жөндегенше іске пайдалануға болмайды.
- Егер қуат сымына зақым келсе, қатерден сақтану үшін оны өндіруші немесе уәкілетті қызмет көрсету орталығы немесе сол сияқты білікті маман ауыстыруға тиіс.
- Білікті маман ғана микротолқын қуатынан қорғайтын қақпақты алуды қажет ететін техникалық қызмет көрсету немесе жөндеу жұмыстарын іске асыруға тиіс.
- Құрылғыны сыртқы таймермен немесе бөлек қашықтан басқару жүйесімен басқармаңыз.
- Сұйық заттарды және басқа тағамдарды тұмшаланған сауытта қыздыруға болмайды. Жарылып кетуі мүмкін.
- Микротолқынды пештерде пайдалануға болатын ыдыстарды ғана пайдаланыңыз.

- Пластик немесе қағаз сауыттарда тағам қыздырған кезде, құрылғыны назардан тыс қалдырмаңыз, тұтанып кетуі мүмкін.
- Бұл тағамдарды және сусындарды қыздыруға ғана арналған құрылғы. Тағам немесе киім кептіру және қыздырғышты, жөкелерді, дымқыл шүберекті және сол сияқты затты қыздыру, жарақат алу, тұтану немесе өрт пайда болуға әкелуі мүмкін.
- Егер түтін шыққаны байқалса, жалынды тоқтату үшін құрылғыны сөндіріп немесе розеткасын ағытып, есігін жабық ұстаңыз.
- Сусындарды микротолқынмен қыздырған кезде кенет тасып төгілуі мүмкін. Сауытты абайлап ұстау керек.
- Баланы тамақтандыратын шөлмектердің және баланың тағамы салынған қалбырлардың ішіндегісін берер алдында араластыру немесе шайқау керек және күйіп қалмас үшін температурасын тексеру керек.
- Қабығы аршылмаған жұмыртқаларды немесе бітеулей пісірілген жұмыртқаларды құрылғыда қыздырмау керек, себебі олар микротолқынмен пісіріп болғаннан кейін де жарылып кетуі мүмкін.
- Құрылғыны уақытылы тазалап, тағамның қалдықтарын алып отыру керек.
- Құрылғыны таза ұстамасаңыз, оның бетіне зақым келуі мүмкін және құрылғының қолданыс мерзіміне теріс әсер етуі және қауіпті жағдайларға әкелуі мүмкін.
- Пеш жұмыс істеп тұрған кезде оның беткі қабаттарының температурасы өте жоғары болуы мүмкін.
- Жиһаз ішінде орналастыру үшін арнайы сынақтан өткізілмеген микротолқынды пешті жиһаз ішіне орналастыруға болмайды.
- Құрылғылардың артқы бетін қабырғаға тигізіп қою керек.
- Шыны есікті тазалау үшін қатты жеміргіш заттарды немесе өткір темір құралдарды пайдаланбаңыз, себебі сызат түсіп, шыны шытынап кетуі мүмкін.
- Корпустың ең кіші өлшемдеріне назар аударыңыз (егер бар болса). Орнату тарауын қараңыз.

- Құрылғыны іске қосқанда, безендіру үшін қолданылатын есігі ашық болуға тиіс (егер болса).

Қауіпсіздік нұсқаулары

Орнату



НАЗАРЫҢЫЗДА БОЛСЫН!

Бұл құрылғыны тек білікті маман ғана орнатуға тиіс.

- Орам материалдарының барлығын алыңыз
- Бүлінген құрылғыны орнатпаңыз немесе іске қоспаңыз.
- Құрылғымен бірге берілген орнату бойынша нұсқауларды орындаңыз.
- Құрылғыны жылжытқан кезде үнемі абай болыңыз, себебі салмағы ауыр. Әрқашан қорғаныс қолғабын киіңіз.
- Құрылғыны тұтқасынан тартпаңыз.
- Осы құрылғы мен басқа құрылғылардың, заттардың арасындағы минимум қашықтықты сақтаңыз.
- Құрылғының үсті мен жан-жағын қоршаған конструкциялардың қауіпсіз болуын қамтамасыз етіңіз.
- Құрылғының жан-жағын биіктігі осы құрылғының биіктігімен бірдей құрылғылармен жанастырып қою керек.

Электртоғына қосу



НАЗАРЫҢЫЗДА БОЛСЫН!

Өрт шығу және электр қатеріне ұшырау қаупі бар.

- Электртоғына қосу жұмыстарын білікті электрші ғана іске асыруға тиіс.
- Құрылғыны міндетті түрде жерге тұйықтау қажет.
- Техникалық ақпарат тақтайшасындағы электр параметрлерінің электр желісіндегі параметрлерге сай келетініне көз жеткізіңіз. Сай келмесе, электршіге хабарласыңыз.
- Егер құрылғы розеткаға ұзартқыш сыммен жалғанса, сымның жерге тұйықталуын қамтамасыз етіңіз.
- Құрылғының ашасына және сымына зақым келтірмеңіз. Зақым келген электр сымын ауыстырту үшін қызмет көрсету орталығына немесе электршіге хабарласыңыз.

- Құрылғыны тоқтан ажырату үшін сымынан тартпаңыз. Әрқашан ашасынан тартып суырыңыз.

Пайдалану



НАЗАРЫҢЫЗДА БОЛСЫН!

Жарақат алу, күйіп қалу және электр қатеріне ұшырау не жарылыс шығу қаупі бар.

- Бұл құрылғының техникалық сипаттамасын өзгертпеңіз.
- Жұмыс істеп тұрған құрылғыны назардан тыс қалдырмаңыз.
- Ашық тұрған құрылғы есігіне күш салмаңыз.
- Желдеткіш саңылаулардың бітеліп қалмағанына көз жеткізіңіз.
- Құрылғыны жұмыс бетіне немесе зат сақтайтын орынға айналдырмаңыз.

Күту менен тазалау



НАЗАРЫҢЫЗДА БОЛСЫН!

Жарақат алу, өрт қаупі немесе құрылғыны бүлдіріп алу қаупі бар.

- Құрылғыны жөндеу алдында электр желісінен ағытып, ашасын розеткадан суырыңыз.
- Құрылғының қаптамасының сапасы түспес үшін мезгіл-мезгіл тазалаңыз.
- Есіктің тығыздағыш беткі қабаттарына тағамның шашырауына немесе тазартқыш зат қалдығының жиналуына жол бермеңіз.
- Құрылғының ішінде қалған майдың немесе тағамның қалдығынан өрт шығуы мүмкін.
- Құрылғыны дымқыл, жұмсақ шүберекпен тазалаңыз. Тек бейтарап тазартқыш заттарды қолданыңыз. Жеміргіш заттарды, түрпілі жөкені, еріткіштерді немесе темір заттарды пайдаланбаңыз.
- Тұмшашапеш бүріккішін қолдансаңыз, оның орамында көрсетілген сақтық шараларын орындаңыз.

Құрылғыны тастау



НАЗАРЫҢЫЗДА БОЛСЫН!

Жарақат алу немесе тұншығып қалу қаупі бар.

- Құрылғыны электр желісінен ажыратыңыз.
- Қуат сымын кесіп алыңыз да, қоқысқа тастаңыз.

Бұйым сипаттамасы

Жалпы көрінісі

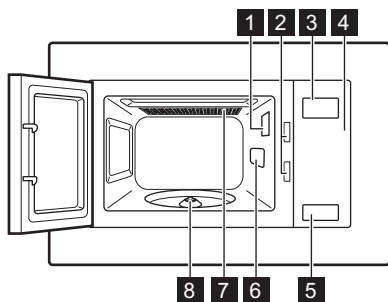

- 1 Шам
- 2 Қауіпсіздік бекітпесінің жүйесі
- 3 Бейнебет
- 4 Басқару панелі
- 5 Есік ашқыш
- 6 Толқын бағыттағыштың қақпағы
- 7 Гриль
- 8 Бұрылмалы табақтың білікшесі

Басқару панелі

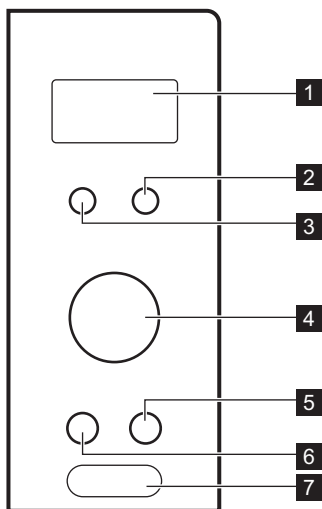

	Белгіше	Функция	Сипаттама
1	—	Дисплей	Параметрлер мен ағымдық уақытты көрсетеді.

	Белгіше	Функция	Сипаттама
2		Жібіту түймешігі	Тағамды салмағы немесе уақыты бойынша жібітуге арналған.
3		Функция түймешігі	Функцияны таңдауға арналған.
4		Параметр тетігі	Пісіру уақытын, салмақ параметрін орнатуға немесе авт. пісіру бағдарламаларын қосуға арналған.
5		Тоқтату / Өшіру түймешігі	Құрылғыны сөндіруге немесе пісіру параметрлерін жоюға арналған.
6		Сағат / Ас үй таймері түймешігі	Сағатты қоюға арналған.
7		Бастау / +30 сек. түймешігі	Құрылғыны іске қосуға немесе пісіру уақытын ең үлкен қуатты пайдаланып, 30 секундқа көбейтуге арналған.

Керек-жарақтары

Бұрылмалы табақтың жинағы

- i** Микротолқынды пеште тағам пісіру үшін үнемі бұрылмалы табақ жинағын пайдаланыңыз.

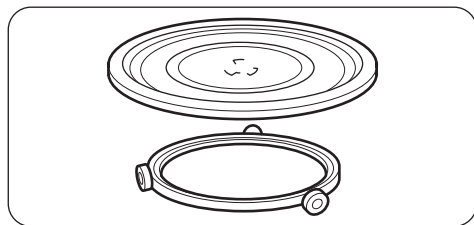

Шыны пісіру науасы және айналмалы бағыттағыш.

Гриль торы

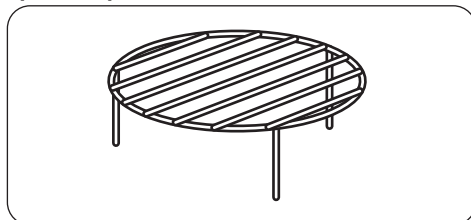

Пайдаланыңыз:

- тағамнан гриль жасау
- аралас пісіру

Бірінші қолданғанға дейін

- !** **НАЗАРЫҢЫЗДА БОЛСЫН!**
Қауіпсіздік тарауларын қараңыз.

Алғашқы тазалау

- !** **САҚТАНДЫРУ ТУРАЛЫ ЕСКЕРТУ!**
"Күту менен тазалау" тарауын қараңыз.

- Микротолқынды пештен барлық керек-жарақтарды және қосымша орам материалдарын алыңыз.
- Құрылғыны алғаш рет пайдаланар алдында тазалаңыз.

Уақытты орнату

Егер сағат қойылмаса, микротолқын қолданылып тұрғанда жұмыс істемейді.

Құрылғыны электр желісіне қосқаннан кейін немесе электр қуаты өшіп қалғаннан кейін

Әркүндік қолдану



НАЗАРЫҢЫЗДА БОЛСЫН!

Қауіпсіздік тарауларын қараңыз.

Құрылғыны пайдалануға қатысты жалпылама ақпарат

- Құрылғыны сөндіргеннен кейін, тағамды бірнеше минут қоя тұрыңыз.
- Алюминий қағаздан жасалған орамды, темір сауыттарды т.с.с. тағам дайындар алдында алыңыз.

Пісіру

- Егер мүмкін болса, тағамды микротолқынға сай келетін материалмен жауып пісіріңіз. Тағамды қытырлақ етіп пісіргіңіз келсе, қақпақ жаппай пісіріңіз
- Қуат және уақыт параметрлерін тым жоғары мәнге қойып, тағамды қатты пісірмеңіз. Тағам кеуіп, күйіп немесе оның кей жерлері жанып кетуі мүмкін.
- Құрылғыны жұмыртқаны немесе шырышты қабықтарымен пісіру үшін пайдаланбаңыз, себебі жарылып кетуі мүмкін. Жұмыртқаны қуыру үшін әуелі сарысын тесіп алыңыз.
- "Терісі" немесе "қабығы" бар картоп, қызанақ, шұжық тәрізді тағамдарды пісіретін кезде, жарылып кетпес үшін бірнеше рет шанышқымен тесіп қойыңыз.
- Тоңазытылған немесе мұздатылған тағамдарды пісіру үшін ұзағырақ пісіру уақытын орнатыңыз.
- Тұздығы бар тағамдарды ара-тұра араластыру керек.
- Сәбіз, бұршақ немесе орамжапырақ тәрізді тығыз тағамдарды суға салып пісіру керек.

бейнебетте 0:00 пайда болады және дыбыстық сигнал естіледі.



Уақытты 24 сағаттық режимге қоюға болады.

1. түймешігін басыңыз.
2. Сағат мәнін орнату үшін Параметр тетігін бұраңыз.
3. түймешігін басып құптаңыз.
4. Минутты енгізу үшін Уақытты орнату тетігін бұраңыз.
5. түймешігін басып құптаңыз.

- Үлкен кесектерді пісіру уақытының жартысы өткенде аударыстырыңыз.
- Егер мүмкін болса, көкөністерді кішкене леп тураңыз.
- Жалпақ, кең ыдыстарды қолданыңыз.
- Фарфор, керамика немесе балшықтан жасалған мысалы, сабында кішкене тесігі бар немесе түбі безендірілмеген ыдыстарды қолданбаңыз. Осы тесікке енетін ылғал қызған ыдысты жарып жіберуі мүмкін.
- Шыны пісіру науасы тағам мен сусындарды қыздыруға арналған. Бұл микротолқынды пештің жұмысы үшін қажет.

Етті, құстың етін, балықты жібіту

- Мұздатылған, оралмаған тағамды ыдыстың үстіне төңкерілген кішкене табаққа қойыңыз, сонда жібіген сәлі ыдысқа жиналады.
- Тағамды жібіту уақытының жартысы өткенде аударыңыз. Егер мүмкін болса, жіби бастаған бөліктерін бөліңіз де, алып қойыңыз.

Сары майды, торттың тілімдерін, кваркты жібіту

- Тағамды құрылғының ішінде әбден жібітпеңіз, бөлме температурасында жібітіңіз. Сонда барынша біркелкі жібиді. Жібіту алдында темір немесе алюминий орамдарының барлығын алыңыз.

Жеміс-көкөністерді жібіту

- Пісірмей дайындалатын жемістер мен көкөністерді құрылғыда әбден жібітпеңіз. Бөлме температурасында жібітіңіз.
- Жемістер мен көкөністерді алдын ала жібітпей пісіру үшін жоғарырақ микротолқын қуатын пайдалануға болады.

Дайын тағамдар

- Дайын тағамдардың орамдары микротолқынды пеште пайдалануға жараса ғана, құрылғыда дайындауға болады.

- Орам материалында көрсетілген өндіруші нұсқауларын (мысалы, темір қақпақты алу және пластик таспаны тесу) орындаңыз.

Жарамды ыдыстар мен материалдар

Ыдыс-аяқ / Материалдар	Микротолқынды пеш			Гриль
	Жібiту	Қыздыр у	Пiсiру	
Тұшпашешке төзімді шыны және керамика (ешбір бөлігі металл емес, мысалы, пирекс, қызуға төзімді шыны)	X	X	X	X
Пешке төзімді емес шыны және керамика 1)	X	--	--	--
Тұшпашешке/аязға төзімді материалдан (мысалы, аркофлам) жасалған шыны және керамика ыдыс, гриль сөресі	X	X	X	X
Керамика 2), фарфор 2).	X	X	X	--
200 °C градусқа дейінгі қызуға төзімді пластик 3)	X	X	X	--
Картон, қағаз	X	--	--	--
Таспа	X	--	--	--
Микротолқынды пеште пайдалануға қауіпсіз материалдан жасалған қуыру таспасы ³⁾	X	X	X	--
Металдан, мысалы. эмаль, құйылған шойыннан жасалған, тағам қуыруға арналған ыдыстар	--	--	--	X
Қара қаптамасы бар немесе кремниймен капталған пісірме қалыптар ³⁾	--	--	--	X
Пісірме табақ	--	--	--	X
Жұқа табақ немесе кранч табағы тәрізді браунинг ыдыстары	--	X	X	--
Орамдағы дайын тағамдар 3)	X	X	X	X

1) Күміс, алтын, платина немесе металл жалатылмаған / безендірілмеген

2) Кварц немесе металл бөлшектері немесе құрамында металлы жоқ жылтырақсыз

3) Өндірушінің ең үлкен температураға қатысты нұсқауларын орындау керек.

X жарамды

-- жарамсыз

Микротолқынды пешті іске қосу және сөндіру



САҚТАНДЫРУ ТУРАЛЫ ЕСКЕРТУ!

Тағам салынып тұрмаса, микротолқынды пешті іске қоспаңыз.

1. Функция түймешігін бір рет басыңыз.
2. Қажетті функцияны орнату үшін Функция түймешігін қайта-қайта басыңыз немесе Параметр тетігін бұраңыз.
3. түймешігін басып құптаңыз.
4. Уақытты орнату үшін Параметр тетігін бұраңыз.
5. түймешігін басып растап, микротолқынды пешті іске қосыңыз.

Қуат параметрін орнату кестесі

Функция түймешігін басыңыз	Қуат параметрі	Қуаттың пайызбен берілген болжалды мөлшері
1 рет	P100	100 %
2 рет	P 80	80 %
3 рет	P 50	50 %
4 рет	P 30	30 %
5 рет	P 10	10 %
Гриль		
6 рет	G	Бүтін қақтама
Аралас пісіру режимі		
7 рет	C – 1	55 % Микротолқындар, 45 % Гриль
8 рет	C – 2	36 % Микротолқындар, 64 % Гриль

Жылдам бастау



Ең үлкен пісіру уақыты 95 минут.

Тұшпапешті толық микротолқын қуатына қойып, 30 секунд қосу үшін түймешігін басыңыз.

Түймешікті қосымша басқан сайын пісіру уақыты 30 секундқа көбейеді.

Микротолқынды пешті сөндіру үшін:

- уақыт аяқталып, микротолқынды пеш автоматты түрде сөнгенше күтіңіз.
- есікті ашыңыз. Микротолқынды пеш автоматты түрде тоқтайды. Пісіруді жалғастыру үшін есікті жауып, түймешігін басыңыз. Тағамды байқау үшін осы функцияны пайдаланыңыз.
- түймешігін басыңыз.



Микротолқынды пеш автоматты түрде сөнген кезде дыбыстық сигнал естіледі.

- Құту режимінде Параметр тетігін сағат тілінің бағытына қарсы бұрап пісіру уақытын орнатыңыз, содан кейін тұшпапешті толық микротолқын қуатына қойып іске қосу үшін түймешігін басыңыз.

Жібіту



2 жібіту режимінің біреуін таңдауға болады:

- Салмақ бойынша жібіту
- Уақыт бойынша жібіту

i Салмақ бойынша жібіту функциясын мұздатқыштан 20 минуттан көп уақыт бұрын алынған немесе қолдануға дайын, мұздатылған тағамдар үшін пайдаланбаңыз.

i Салмақ бойынша жібіту функциясын қосу үшін тағам салмағы 100 грамнан көп және 2000 грамнан аз болуы керек.

i 200 гр-нан аз тағамды жібіту үшін, оны бұрылмалы табақтың шетіне қойыңыз.

1. Салмақ бойынша жібіту үшін  түймешігін бір рет, уақыт бойынша жібіту үшін екі рет басыңыз.
2. Салмақты орнату Параметр тетігін сағат тілінің бағытына қарсы немесе уақытты орнату үшін сағат тілінің бағытымен бұраңыз. Салмақ бойынша жібіту функциясында уақыт өздігінен қойылады.
3. ок түймешігін басып растап, микротолқынды пешті іске қосыңыз.

Көп қадамды пісіру

i Егер қадамдардың бірі жібіту қадамы болса, оны бірінші қадам ретінде орнатыңыз.

Тағамды ең көбі 2 қадамды пайдаланып пісіруге болады.





Автоматты бағдарламалар

! **НАЗАРЫҢЫЗДА БОЛСЫН!**
Қауіпсіздік тарауларын қараңыз.



Auto Cooking (Автоматты пісіру)

Бұл функцияны қалаған тағамыңызды оңай пісіру үшін қолданыңыз. Тұмшапеш



Барлық мұздатылған тағамдарды 2 қадамды пайдаланып пісіріңіз.

1.  түймешігін басып, жібіту режимін орнатыңыз.
2. Жібіту уақытын немесе салмақты орнату үшін Параметр тетігін бұраңыз.
3.  түймешігін басып құптаңыз.
4. Қуат деңгейін орнату үшін  түймешігін қайта-қайта басыңыз немесе Параметр тетігін бұраңыз.
5. ок түймешігін басып құптаңыз.
6. Уақытты орнату үшін Параметр тетігін бұраңыз.
7. ок түймешігін басып растап, микротолқынды пешті іске қосыңыз. Өр қадамнан кейін дыбыстық сигнал естіледі.

Гриль жасау және Аралас режиммен пісіру

1.  түймешігін басыңыз.
2. Қажетті функцияны орнату үшін Параметр тетігін бұраңыз.
3. ок түймешігін басып құптаңыз.
4. Уақытты орнату үшін Параметр тетігін бұраңыз.
5. ок түймешігін басып растап, микротолқынды пешті іске қосыңыз. Гриль немесе Аралас пісіру режимі іске қосылып тұрғанда, қуат параметрін немесе уақытты өзгертуге болады.

қолайлы параметрлерді автоматты түрде орнатады.

1. Қажетті мәзірді таңдау үшін Параметр тетігін сағат тілінің бағытымен бұраңыз.
2.  түймешігін басып құптаңыз.
3. Мәзірдің салмағын орнату үшін Параметр тетігін бұраңыз.
4.  түймешігін басып растап, микротолқынды пешті іске қосыңыз.

Мәзір	Мөлшері
A - 1 Пицца	200 г 400 г
A - 2 Картоп	200 г 400 г 600 г
A - 3 Ет	250 г 350 г 450 г
A - 4 Балық	250 г 350 г 450 г
A - 5 Көкөніс	200 г 300 г 400 г
A - 6 Сусын	1 кесе (120 мл) 2 кесе (240 мл) 3 кесе (360 мл)
A - 7 Макарон	50 г (450 мл су қосыңыз) 100 г (800 мл су қосыңыз)
A - 8 Попкорн	50 г 100 г
A - 9 Тауық еті	400 г 800 г 1200 г
A - 10 Ысыту	200 г 400 г 600 г

Керек-жарақтарды қолдану



НАЗАРЫҢЫЗДА БОЛСЫН!

Қауіпсіздік тарауларын қараңыз.

Бұрылмалы табақ жинағын орнату



САҚТАНДЫРУ ТУРАЛЫ ЕСКЕРТУ!

Тағамды бұрылмалы табақ жинағын пайдаланбай пісіруге болмайды. Осы микротолқынды пешпен бірге жеткізілген бұрылмалы табақ жинағын ғана пайдаланыңыз.



Тағамды ешқашан шыны пісіру науасына тура салып пісірмеңіз.

1. Бұрылмалы табақ білікшесінің айналасына айналмалы бағыттағышты салыңыз.
2. Шыны пісірме науаны айналмалы бағыттағышқа орнатыңыз.

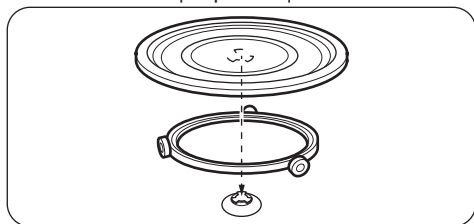

Қосымша функциялар

Бала қауіпсіздігінің құралы

Бала қауіпсіздігінің құралы микротолқынды пешті кездейсоқ іске қосуға жол бермейді.

⏸ түймешігін 3 секунд басып ұстап тұрыңыз.

Дыбыстық сигнал естіледі.

Бала қауіпсіздігінің құралы іске қосылған кезде дисплейде ағымдық уақыт көрсетіледі.

Ақыл-кеңес



НАЗАРЫҢЫЗДА БОЛСЫН!

Қауіпсіздік тарауларын қараңыз.

Гриль торын салу

Гриль торын бұрылмалы табақ жинағына орнатыңыз.

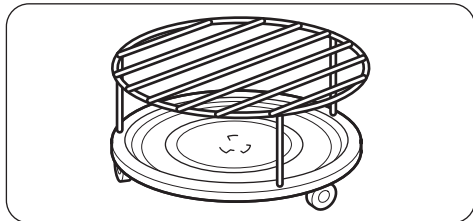

Ас үй таймері

Ең көбі 95 минутты орнатуға болады.

1. ⏸ түймешігін екі рет басыңыз.
2. Уақытты орнату үшін Параметр тетігін бұраңыз.
3. ⏸ок түймешігін басып құптаңыз. Есікті ашқанда немесе тұмшاپешті кідірткенде таймер жұмыс істейді. ⏸ түймешігін басып біржола тоқтатыңыз. Орнатылған уақыт аяқталғанда дыбыстық сигнал естіледі.

Микротолқынға қатысты ақыл-кеңес

Ақаулық	Шешімі
Дайындалған тағамның мөлшеріне қатысты мәліметті таба алмадыңыз.	Ұқсас тағамды іздеңіз. Келесі ережеге сүйеніп тағам пісіру уақытын созыңыз немесе азайтыңыз: Мөлшері екі есе болса = уақытты екі есе көбейтіңіз, Жарты тағамға = уақыттың жартысы қажет
Тағам тым кебір болып кетті.	Қысқа пісіру уақытын қолданыңыз немесе төменірек микротолқын қуатын таңдаңыз.
Уақыт аяқталған кезде тағам жібіген жоқ, ыстық емес немесе піспеді.	Ұзағырақ пісіру уақытын қолданыңыз немесе жоғары қуатты таңдаңыз. Көп тағамға ұзағырақ уақыт қажет.
Пісіру уақыты аяқталған кезде тағамның шеттері қатты қызып кетеді, бірақ ортасы әлі піскен жоқ.	Келесі жолы төменірек қуат мәнін және ұзағырақ уақытты таңдаңыз. Сұйық тағамды, мысалы, сорпаны пісіру уақытының ортасына келгенде араластырыңыз.

Жалпақ, кең ыдысты қолдансаңыз, күріш жақсы піседі.

Жібіту

Қуырылатын тағамның майлы жағын үнемі төмен қаратып жібітіңіз.

Етті жауып жібітпеңіз, себебі ет жібімей, пісіп кетуі мүмкін.

Әрқашан бүтін тауықтың төс жағын төмен қаратып жібітіңіз.

Пісіру

Тоңазытылған ет пен құс етін пісірерден кем дегенде 30 минут бұрын алып қойыңыз.

Етті, құс етін, балықты және көкөністерді пісіріп болғаннан кейін қақпақ жауып қойыңыз.

Балықтың үстіне шамалы көкөніс майын немесе еріген сары май жағыңыз.

Барлық көкөністерді толық микротолқын қуатымен пісіру керек.

Әр 250 г көкөніске 30 - 45 мл суық су қосыңыз.

Жас көкөністерді пісірер алдында біркелкі етіп тураңыз. Көкөністердің барлығын қақпағы бар сауытқа салып пісіріңіз.

Қыздыру

Орамдағы дайын тағамдарды қыздырған кезде, әрқашан орамдағы нұсқауларды орындаңыз.

Гриль

Жайпақ тағам түрлерін гриль торының ортасына қойып қуыруға арналған.

Орнатылған уақыттың ортасына келгенде тағамды аударып, қуыруды жалғастырыңыз.

Аралас пісіру режимі

Кей тағамдарды қытырлақ күйде ұстау үшін Аралас пісіру режимін пайдаланыңыз.

Пісіру уақытының жартысы өткенде тағамдарды аударып, пісіруді жалғастырыңыз.

Аралас пісіруге арналған 2 режим бар. Әр аралас режимнің микротолқын және гриль функцияларының уақыттары және қуат деңгейлері әр түрлі.

Күту менен тазалау



НАЗАРЫҢЫЗДА БОЛСЫН!

Қауіпсіздік тарауларын қараңыз.

Тазалауға қатысты ескертулер және ақыл-кеңес

- Құрылғының алдыңғы жағын жуғыш зат қосылған жылы суға батырылған жұмсақ шүберекпен тазалаңыз.
- Құрылғының металл беттерін тазалау үшін әдетте қолданылатын жуғыш заттарды пайдаланыңыз.
- Құрылғының ішкі жағын пайдаланып болған сайын тазалап отырыңыз.

- Осылайша ластықты оңай тазалайсыз, әрі күйіп кетуіне жол бермейсіз.
- Оңай тазаланбайтын қалдықтарды арнайы тазалағыштармен тазалаңыз.
- Барлық керек-жарақтарды уақытылы тазалап, құрғатыңыз. Шүберекті, жылы су мен жуғыш затты пайдаланыңыз.
- Қатып қалған қоқыстарды жібіту үшін, стакан суды ең жоғары микротолқын қуатымен 2-3 минут қайнатыңыз.
- Иістерді кетіру үшін стакандағы суға 2 шай қасық лимон шырынын құйып, 5 минут ең үлкен микротолқын қуатымен қайнатыңыз.

Ақаулықты түзету



НАЗАРЫҢЫЗДА БОЛСЫН!

Қауіпсіздік тарауларын қараңыз.

Не істерсіңіз, егер...

Ақаулық	Ықтимал себебі	Шешімі
Құрылғы жұмыс істемейді.	Құрылғы сөндірулі.	Құрылғыны іске қосыңыз.
Құрылғы жұмыс істемейді.	Құрылғы тоққа қосылмаған.	Құрылғыны тоққа қосыңыз.
Құрылғы жұмыс істемейді.	Сақтандырғыш блогындағы сақтандырғыш жанып кеткен.	Сақтандырғышты тексеріңіз. Сақтандырғыш бірнеше рет жанып кетсе, білікті электршіге хабарласыңыз.
Құрылғы жұмыс істемейді.	Есік дұрыс жабылмаған.	Есікке ешнәрсенің кедергі келтірмей тұрғанын тексеріңіз.
Шам жанбайды.	Шамда ақаулық бар.	Шамды ауыстыру керек.
Корпустың ішінен жарқыл көрінеді.	Темір ыдыстар немесе темір жиекті ыдыстар пайдаланылған.	Ыдысты құрылғыдан алыңыз.
Корпустың ішінен жарқыл көрінеді.	Ішкі қабырғаларға темір істіктер немесе алюминий жұқалтыр тиіп тұр.	Темір істіктердің немесе алюминий жұқалтырдың ішкі қабырғаларға тимей тұрғанына көз жеткізіңіз.

Ақаулық	Ықтимал себебі	Шешімі
Бұрылмалы табақ жинағынан егеп немесе сызғылап жатқан дыбыс шығады.	Шыны пісіру науасының астында зат немесе қоқыс тұр.	Шыны пісіру науасының астыңғы жағын тазалаңыз.
Құрылғы ешбір нақты себепсіз жұмыс істеуін тоқтатты.	Ақаулық орын алды.	Егер осы жағдай қайталанса, уәкілетті қызмет көрсету орталығына хабарласыңыз.

Қызмет көрсету дерегі

Ақаулықты түзету шешімін өзіңіз таба алмасаңыз, дилеріңізге не уәкілетті қызмет көрсету орталығына хабарласыңыз.

Қызмет көрсету орталығына қажетті ақпарат техникалық ақпарат тақтайшасында көрсетілген. Техникалық ақпарат тақтайшасы құрылғыға орналастырылған. Құрылғыдағы техникалық ақпарат тақтайшасын алмаңыз.

Оларды мына жерге жазып қоюды ұсынамыз:

Үлгі (MOD.)
-------------	--------------

Оларды мына жерге жазып қоюды ұсынамыз:

Өнім нөмірі (PNC)
Сериялық нөмірі (S.N.)

Орнату



НАЗАРЫҢЫЗДА БОЛСЫН!
Қауіпсіздік тарауларын қараңыз.

Жалпылама ақпарат



САҚТАНДЫРУ ТУРАЛЫ ЕСКЕРТУ!
Ауа саңылауларын бітемеңіз. Егер бітеп қойсаңыз, құрылғы қатты қызып кетеді.



САҚТАНДЫРУ ТУРАЛЫ ЕСКЕРТУ!
Құрылғыны адаптерге немесе ұзартқыш сымдарға қоспаңыз. Жүктемесі артып кетіп, өрт шығуы мүмкін.



САҚТАНДЫРУ ТУРАЛЫ ЕСКЕРТУ!
Ең кем дегенде 85 см биіктікке орнату керек.

- Микротолқынды пеш кіріктіріп орнатуға ғана арналған. Құрылғыны орнықты, тегіс жерге орнату керек.
- Микротолқынды пешті бу, ыстық ауасы бар және су шашырайтын жерден алыс қойыңыз.
- Егер микротолқынды пеш, ТД және радиоға жақын тұрса, қабылданатын сигналға кедергі жасауы мүмкін.
- Микротолқынды пешті суық кезде тасымалдасаңыз, орнатып болғаннан кейін дереу іске қоспаңыз. Бөлме температурасына қоя тұрып, жылу сіңіргенше күтіңіз.

Электртоғына қосу



НАЗАРЫҢИЗДА БОЛСЫН!

Құрылғыны білікті маман ғана электр желісіне қосуға тиіс.



Егер "Қауіпсіздік туралы мағлұматтар" тарауындағы сақтық шараларын орындамасыз, өндіруші жауапкершілік көтермейді.

Бұл микротолқынды пеш қуат сымымен және қуат ашасымен бірге жеткізіледі.

Қуат сымының жерге тұйықтайтын ашасы мен жерге тұйықтайтын сымы бар. Ашаны дұрыс орнатылған және жерге тұйықталған розеткаға қосу керек. Жерге тұйықтау электр желісі қысқа тұйықталған кезде электр қатерін азайтады.

Тұмшапешті орнату

1. Жиһаздың өлшемдері орнату өлшемдеріне сай келетініне көз жеткізіңіз.

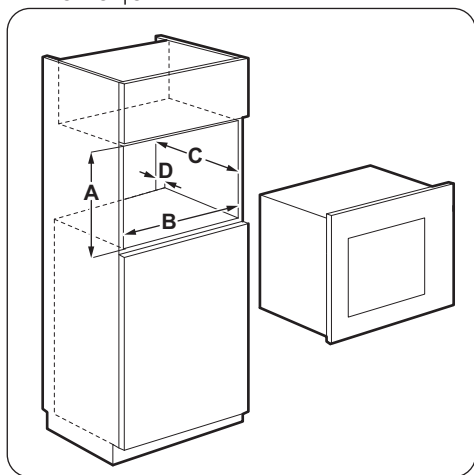

Орнату қашықтығы

Өлшемі	мм
A	380 + 2
B	560 + 8
C	500

Өлшемі	мм
D	20

2. Егер корпустың тереңдігі 300 мм-ден көп болса, тақтайшаны корпустың астына қойып, оның сай келетіндігін тексеріңіз. Егер сәйкес келсе, бұрандалардың орнын белгілеңіз. Тақтайшаны алып, қапсырманы бұрандалармен бекітіңіз.



Жиһаздың тереңдігі 300 мм болса, осы қадамды орындамаңыз.

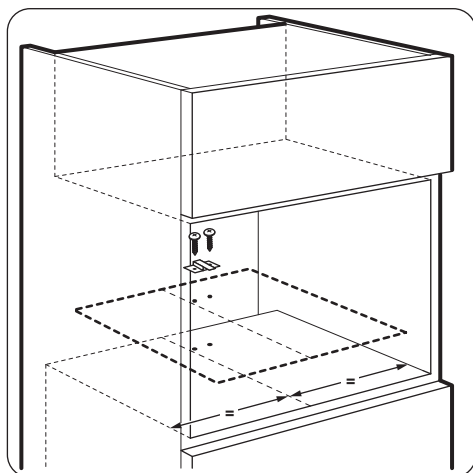

3. Тұмшапешті орнатыңыз. Егер қапсырманы орнатсаңыз, оның құрылғының артқы қабырғасына бекітіп тұрғанына көз жеткізіңіз.

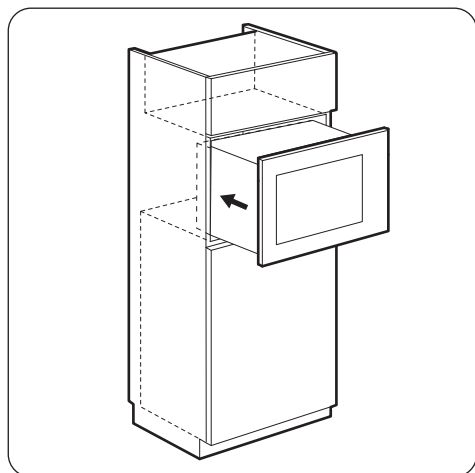

4. Есікті ашып, тұмшاپешті корпусқа бұрандамен бекітіңіз.

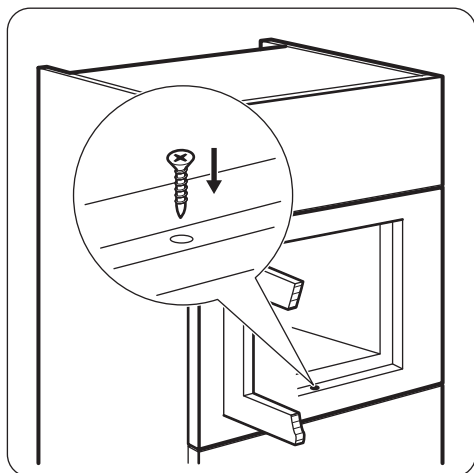

ҚОРШАҒАН ОРТАҒА ҚАТЫСТЫ ЖАҒДАЙЛАР

Белгі  салынған материалдарды қайта өңдеуден өткізуге тапсырыңыз. Орам материалдарын қайта өңдеуден өткізу үшін тиісті контейнерлерге салыңыз. Электрлік және электроникалық құрылғылардың қалдығын қайта өңдеуден өткізу арқылы, қоршаған ортаға және адамның

денсаулығына зиян келтіретін жағдайларға жол бермеуге өз үлесіңізді қосыңыз. Белгі  салынған құрылғыларды тұрмыстық қалдықтармен бірге тастамаңыз. Өнімді жергілікті қайта өңдеу орталығына өткізіңіз немесе жергілікті мекемеге хабарласыңыз.

Содержание

Сведения по технике безопасности.....	85	Дополнительные функции	97
Указания по безопасности.....	88	Полезные советы.....	98
Описание изделия.....	89	Уход и очистка.....	99
Перед первым использованием.....	91	Поиск и устранение неисправностей.....	99
Ежедневное использование.....	91	Установка.....	100
Автоматические программы.....	96		
Использование дополнительных принадлежностей.....	97		

Право на изменения сохраняется.

Сведения по технике безопасности

Перед установкой и эксплуатацией прибора внимательно ознакомьтесь с приложенным руководством.

Производитель не несет ответственность за травмы и повреждения, полученные/вызванные неправильной установкой и эксплуатацией. Позаботьтесь о том, чтобы данное руководство было у Вас под рукой на протяжении всего срока службы прибора.

Безопасность детей и лиц с ограниченными возможностями



ВНИМАНИЕ!

Существует риск удушья, получения травм или стойких нарушений нетрудоспособности.

- Данный прибор может эксплуатироваться детьми старше 8 лет и лицами с ограниченными физическими, сенсорными или умственными способностями и с недостаточным опытом или знаниями только при условии нахождения под присмотром лица, отвечающего за их безопасность, или после получения соответствующих инструкций, позволяющих им безопасно эксплуатировать электроприбор и дающих им представление об опасности, сопряженной с его эксплуатацией.
- Не позволяйте детям играть с прибором. Запрещается оставлять детей в возрасте до 3 лет вблизи прибора без присмотра.

- Храните все упаковочные материалы вне досягаемости детей.
- Не подпускайте детей и домашних животных к прибору, когда он работает или остывает. Доступные для контакта части прибора сохраняют высокую температуру.
- Если прибор оснащен устройством защиты от детей, рекомендуем Вам включить это устройство.
- Очистка и доступное пользователю техническое обслуживание не должно производиться детьми без присмотра.
- Держите прибор и его сетевой шнур в месте, недоступном для детей младше 8 лет.

Общие правила техники безопасности

- Прибор предназначен для домашнего бытового и аналогичного применения, например:
 - В сельских жилых домах; в помещениях, служащих кухнями для обслуживающего персонала в магазинах, офисах и на других рабочих местах;
 - Для использования клиентами отелей, мотелей мини-гостиниц типа «ночлег и завтрак» и других мест проживания
- Во время работы прибора его внутренняя камера сильно нагревается. Не прикасайтесь к нагревательным элементам внутри прибора. Помещая в прибор или извлекая из него посуду или аксессуары, всегда используйте кухонные рукавицы.
- Не используйте пароочистители для очистки прибора.
- Перед выполнением операций по чистке и уходу выключите прибор и извлеките вилку сетевого шнура из розетки.
- Если дверца или дверное уплотнение повреждено, прибором пользоваться нельзя, пока он не будет отремонтирован квалифицированным специалистом.
- В случае повреждения шнура питания во избежание несчастного случая он должен быть заменен

- изготовителем, авторизованным сервисным центром или специалистом с равнозначной квалификацией.
- Все операции по обслуживанию и ремонту прибора, в ходе которых требуется снятие кожуха, защищающего от микроволнового излучения, должны выполняться только квалифицированным специалистом.
 - Не эксплуатируйте данный прибор с помощью внешнего таймера или отдельной системы дистанционного управления.
 - Не нагревайте жидкости и другие продукты в герметичных контейнерах. Они могут взорваться.
 - Используйте только ту посуду, которая подходит для использования в микроволновой печи.
 - При нагреве продуктов в пластиковых или бумажных контейнерах не оставляйте прибор без присмотра: может произойти возгорание.
 - Прибор предназначен для нагревания продуктов и напитков. Высушивание продуктов, сушка одежды, разогрев грелок, шлепанцев, губок, влажной одежды и т.п. несет в себе риск травм, возгорания или пожара.
 - При появлении дыма выключите прибор или извлеките вилку сетевого шнура из розетки и не открывайте дверцу, чтобы не допустить приток воздуха к источнику возгорания.
 - Разогревание в микроволновой печи напитков может привести к задержанному бурному вскипанию. Следует проявлять осторожность при извлечении контейнера.
 - Содержимое бутылочек и баночек с детским питанием необходимо перемешать или взболтать и проверить температуру перед употреблением, чтобы избежать ожогов.
 - Не следует нагревать в приборе как яйца в скорлупе, так и яйца, сваренные вкрутую, так как они могут взорваться даже после завершения нагрева при помощи СВЧ.
 - Прибор следует регулярно чистить, а также удалять из него какие бы то ни было остатки продуктов.

- Если не поддерживать прибор в чистом состоянии, это может привести к повреждению его поверхности, что, в свою очередь, может неблагоприятно повлиять на срок службы прибора и даже привести к несчастному случаю.
- Во время работы температура наружной поверхности прибора может значительно повышаться.
- Микроволновую печь не следует устанавливать в шкаф, если она не была испытана для такого типа применения.
- Задняя сторона данного вида приборов должна располагаться у стены.
- Не используйте жесткие абразивные чистящие средства или острые металлические скребки для чистки стеклянной дверцы, так как ими можно поцарапать его поверхность, в результате чего стекло может лопнуть.
- Будьте внимательны, проверяя минимальные размеры мебели (если это применимо). См. Главу «Установка».
- Прибор необходимо эксплуатировать с открытой декоративной дверцей (если это применимо).

Указания по безопасности

Установка



ВНИМАНИЕ!

Установка прибора должна осуществляться только квалифицированным персоналом!

- Удалите всю упаковку.
- Не устанавливайте и не подключайте прибор, если он имеет повреждения.
- Следуйте приложенным к прибору инструкциям по его установке.
- Прибор имеет большой вес: не забывайте о мерах предосторожности при его перемещении. Обязательно используйте защитные перчатки.
- При перемещении прибора не тяните его за ручку.
- Выдерживайте минимально допустимые зазоры между соседними приборами и предметами мебели.
- Убедитесь, что мебель под и рядом с прибором надежно закреплена.

- Другие приборы или предметы мебели, находящиеся по обе стороны прибора, должны иметь ту же высоту.

Подключение к электросети



ВНИМАНИЕ!

Существует риск пожара и поражения электрическим током.

- Все электрические подключения должны производиться квалифицированным электриком.
- Прибор должен быть заземлен.
- Убедитесь, что параметры электропитания, указанные на табличке с техническими данными, соответствуют параметрам электросети. В противном случае вызовите электрика.
- Если прибор подключен к электросети через удлинительный шнур, убедитесь, что шнур заземлен.
- Следите за тем, чтобы не повредить вилку и сетевой кабель. Для замены сетевого кабеля обратитесь в сервисный центр или к электрику.

- Для отключения прибора от электросети не тяните за кабель электропитания. Всегда беритесь за саму вилку.

Эксплуатация



ВНИМАНИЕ!

Существует риск травмы, ожога и поражения электрическим током или взрыва.

- Не изменяйте параметры данного прибора.
- Не оставляйте прибор без присмотра во время его работы.
- Не надавливайте на открытую дверцу прибора.
- Удостоверьтесь, что вентиляционные отверстия не закрыты.
- Не используйте прибор как столешницу и не используйте его внутреннюю камеру для хранения каких-либо предметов.

Уход и очистка



ВНИМАНИЕ!

Существует риск травмы, пожара или повреждения прибора.

- Перед выполнением операций по чистке и уходу выключите прибор и извлеките вилку сетевого шнура из розетки.

Описание изделия

Общий обзор

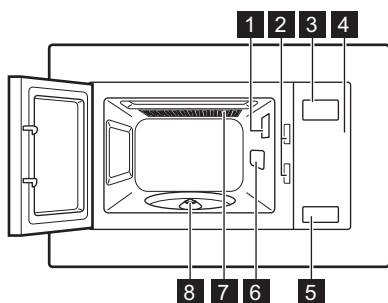

- Во избежание повреждения покрытия прибора производите его регулярную очистку.
- Следите за тем, чтобы на уплотняющих поверхностях двери не накапливались остатки пищи или моющего средства.
- Оставшиеся внутри прибора жир или остатки пищи могут стать причиной пожара.
- Протирайте прибор мягкой влажной тряпкой. Используйте только нейтральные моющие средства. Не используйте абразивные средства, царапающие губки, растворители или металлические предметы.
- В случае использования спрея для очистки духового шкафа следуйте инструкции по безопасности на его упаковке.

Утилизация



ВНИМАНИЕ!

Существует опасность травмы или удушья.

- Отключите прибор от электросети.
- Отрежьте и утилизируйте кабель электропитания.

- 1 Лампа освещения
- 2 Предохранительная блокировочная система
- 3 Дисплей
- 4 Панель управления
- 5 Открыватель дверцы
- 6 Крышка отверстия волновода
- 7 Гриль
- 8 Поворотная ось

Панель управления

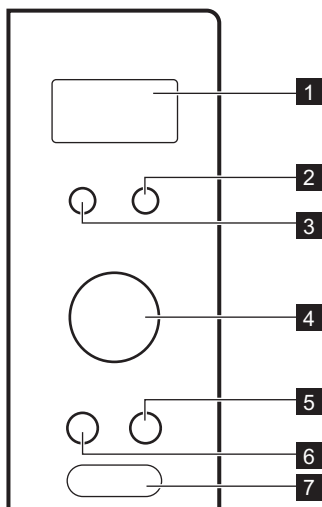

	Символ	Функция	Описание
1	—	Дисплей	Отображение настроек и текущего времени.
2		Кнопка «Размораживание»	Размораживание продуктов по весу или по времени.
3		Кнопка режима	Выбор функции.
4		Ручка выбора настроек	Установка времени приготовления, веса, или включение автоматических программ приготовления.
5		Кнопка Стоп/Сброс	Выключение прибора или удаление настроек приготовления.
6		Кнопка выбора часов / кухонного таймера	Установка текущего времени.
7		Кнопка Пуск/+30 секунд	Включение прибора или увеличение времени приготовления на 30 секунд при полной мощности.

Принадлежности

Комплект с вращающимся поддоном.

- i** Обязательно используйте для приготовления продуктов в микроволновой печи комплект с вращающимся поддоном.

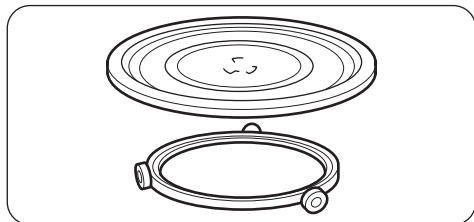

Стеклопанный поддон и роликoвая направляющая.

Подставка для гриля

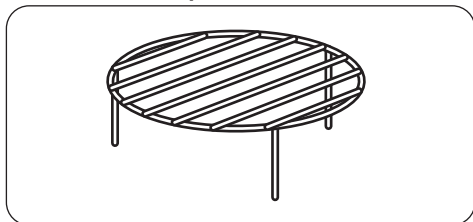

Используется для:

- приготовление на гриле
- комбинированного приготовления

Перед первым использованием

- !** **ВНИМАНИЕ!**
См. Главы, содержащие Сведения по технике безопасности.

Первая очистка

- !** **ОСТОРОЖНО!**
См. Главу «Уход и очистка».

- Извлеките из микроволновой печи все съемные элементы и дополнительную упаковку.
- Перед первым использованием прибор следует очистить.

Установка текущего времени

Если часы не установлены, при выключенной микроволновой печи они не работают.

Ежедневное использование



- !** **ВНИМАНИЕ!**
См. Главы, содержащие Сведения по технике безопасности.

Общие сведения по эксплуатации прибора

- После выключения прибора дайте продуктам постоять несколько минут.

При первом включении прибора в сеть или при сбое электропитания на дисплее отображается «0:00» и выдается звуковой сигнал.

- i** Время можно установить в 24-часовом формате.

1. Нажмите на .
2. Задайте значение часов, повернув ручку выбора настроек.
3. Чтобы подтвердить выбор, нажмите на .
4. Поверните ручку выбора времени для ввода значения минут.
5. Чтобы подтвердить выбор, нажмите на .

- Перед приготовлением освободите продукты от упаковки из алюминиевой фольги, выньте их из металлических контейнеров и т.д.

Приготовление

- Во время приготовления накрывайте продукты материалами, пригодными для использования в микроволновой печи. Готовьте продукты, не накрывая

- их крышкой, только если требуется сохранить корочку.
- Не подвергайте продукты излишней тепловой обработке, устанавливая слишком высокую мощность и слишком большую длительность работы прибора. Продукты могут потерять влагу, пережариться или местами подгореть.
 - Не используйте прибор для приготовления яиц в скорлупе и моллюсков/улиток, потому что они могут взрываться. При поджаривании яиц сначала проткните желтки.
 - Продукты с кожей или кожурой, такие, как картофель, помидоры или сосиски, перед приготовлением следует проткнуть вилкой в нескольких местах, чтобы они не взорвались.
 - При приготовлении охлажденных или замороженных продуктов увеличивайте время приготовления.
 - Блюда, содержащие соусы, необходимо время от времени помешивать.
 - Твердые овощи, такие, как морковь, горох или цветная капуста, необходимо готовить в воде.
 - По прошествии половины времени приготовления переворачивайте крупные куски продуктов.
 - По возможности нарежьте овощи на кусочки одного размера.
 - Используйте плоскую, широкую посуду.
 - Не используйте кухонную посуду из фарфора, фаянса и глины, в которой есть небольшие отверстия, например, на ручке или на днище без глазури. Влага, попавшая в такие отверстия, может привести к образованию в посуде трещин при нагреве.
 - Стекланный поддон является рабочей поверхностью для нагрева продуктов и жидкостей. Его наличие обязательно для работы микроволновой печи.

Размораживание мяса, птицы и рыбы

- Положите замороженный неразвернутый продукт на небольшую перевернутую тарелку, положенную в какой-либо контейнер, чтобы образующаяся при размораживании жидкость стекала в контейнер.
- По истечении половины времени размораживания переворачивайте продукт. По возможности разделяйте куски и отбирайте те из них, которые уже начали размораживаться.

Размораживание масла, порционных пирожных и творога

- Не размораживайте продукты в приборе полностью: дайте им окончательно оттаять при комнатной температуре. Это сделает процесс размораживания более равномерным. Перед размораживанием полностью удалите металлическую или алюминиевую упаковку.

Размораживание фруктов и овощей

- Не размораживайте в приборе до конца фрукты и овощи, которым предстоит быть приготовленными в сыром виде. Дайте им окончательно оттаять при комнатной температуре.
- Можно пропустить этап размораживания и готовить фрукты и овощи при более высокой мощности микроволновой обработки.

Готовые блюда

- Можно готовить в приборе блюда быстрого приготовления, только если их упаковка пригодна для использования в микроволновой печи.
- Необходимо следовать инструкциям производителя на упаковке (например, удалить металлические крышки и сделать отверстия в пластиковой пленке).

Подходящая кухонная посуда и материалы

Кухонная посуда/материал	Микроволновая печь			Грилирование
	Размораживание	Нагрев	Приготовление	
Жаростойкое стекло и фарфор (без металлических примесей, например, марки «Пирекс» или из жаростойкого стекла).	X	X	X	X
Нежаростойкое стекло и фарфор ¹⁾	X	--	--	--
Стекло и стеклокерамика из жаростойкого/холодостойкого материала (напр., марки «Аркофлам»), решетка для гриля.	X	X	X	X
Фаянс, керамика ²⁾ , глиняная посуда ²⁾ .	X	X	X	--
Жаростойкий пластик (до 200°C) ³⁾	X	X	X	--
Картон, бумага.	X	--	--	--
Пищевая пленка.	X	--	--	--
Пленка для жарки, пригодная для использования в микроволновой печи ³⁾	X	X	X	--
Жарка в посуде из металла, например, эмалированной посуды, чугуна.	--	--	--	X
Формы для выпечки, с черной лакировкой или покрытые силиконом ³⁾	--	--	--	X
Глубокий противень	--	--	--	X
Посуда для подрумянивания, например, марок «Крисп пэн» или «Кранч-плейт».	--	X	X	--
Готовые блюда в упаковках. ³⁾	X	X	X	X

1) Без серебряного, золотого, платинового или металлического покрытия/росписи.

2) Без элементов из кварца или металла или металлосодержащей глазури

3) Обязательно соблюдайте указания производителя касательно максимальных температур.

X – подходит

– не подходит



Включение и выключение микроволновой печи





ОСТОРОЖНО!

Не включайте микроволновую печь, если в ней нет продуктов.

1. Нажмите на кнопку режима один раз.
2. Задайте требуемую функцию многократным нажатием кнопки

- режима или поворотом ручки выбора настроек.
- Чтобы подтвердить выбор, нажмите на .
 - Задайте требуемое время, повернув ручку выбора уровня мощности.
 - Нажмите на  для подтверждения и включения микроволновой печи.
- Отключение микроволновой печи:

- дождитесь, пока микроволновая печь не выключится автоматически по истечении заданного времени.

- Откройте дверцу. Микроволновая печь автоматически прекратит работу. Закройте дверцу и нажмите на , чтобы приготовление продолжилось. Используйте эту возможность для проверки хода приготовления.
- нажмите на .



 При автоматическом отключении микроволновой печи раздастся звуковой сигнал.

Таблица уровней мощности

Нажмите на кнопку режима	Уровень мощности	Приблизительное значение мощности в процентах
1 раз	P100	100 %
2 раза	P 80	80 %
3 раза	P 50	50 %
4 раза	P 30	30 %
5 раз	P 10	10 %
Гриль		
6 раз	G	Большой гриль
Комбинированное приготовление		
7 раз	C – 1	55 % СВЧ, 45 % гриль
8 раз	C – 2	36 % СВЧ, 64 % гриль

Быстрый запуск

 Максимальное время приготовления – 95 минут.

Нажмите на  для включения микроволновой печи на 30 секунд на полную мощность. Время приготовления увеличивается на 30 секунд с каждым дополнительным нажатием на кнопку.

- Когда прибор находится в режиме ожидания, поверните ручку выбора настроек против часовой стрелки и задайте время приготовления. Затем нажмите на .

включения микроволновой печи на полную мощность.

Размораживание

Можно выбрать 2 режима размораживания:

- Размораживание по весу
- Размораживание по времени

 Не используйте размораживание по весу для продуктов, которые были извлечены из морозильника дольше чем 20 минут назад или для замороженных продуктов быстрого приготовления.

i Для выбора размораживания по весу требуется, чтобы вес продуктов был не менее 100 г и не более 2000 г.

i Для размораживания продуктов весом менее 200 г положите их на край вращающегося поддона.





1. Однократно нажмите на  для выбора размораживания по весу, или нажмите на ту же кнопку дважды для размораживания по времени.
2. Поверните ручку выбора настроек против часовой стрелки для ввода веса или против часовой стрелки для ввода времени.
При размораживании по весу время задается автоматически.
3. Нажмите на  для подтверждения и включения микроволновой печи.

Многоэтапное приготовление

i Если одним из этапов является размораживание, задайте его первым этапом.



Приготовление продуктов может вестись максимум в 2 этапа.

Приготовьте все замороженные продукты в 2 этапа.

1. Нажмите на , чтобы включить режим размораживания.
2. Задайте требуемый вес продуктов или время размораживания при помощи ручки выбора настроек.
3. Чтобы подтвердить выбор, нажмите на .
4. Задайте требуемый уровень мощности многократным нажатием кнопки  или поворотом ручки выбора настроек.
5. Чтобы подтвердить выбор, нажмите на .
6. Задайте требуемое время, повернув ручку выбора уровня мощности.
7. Нажмите на  для подтверждения и включения микроволновой печи.

По истечении каждого из этапов выдается звуковой сигнал.

Грилирование и комбинированное приготовление

1. Нажмите на .
2. Задайте требуемую функцию при помощи ручки выбора настроек
3. Чтобы подтвердить выбор, нажмите на .
4. Задайте требуемое время, повернув ручку выбора уровня мощности.
5. Нажмите на  для подтверждения и включения микроволновой печи.
Во время работы комбинированного режима или режима грилирования допускается изменение уровня мощности или времени.

Автоматические программы





ВНИМАНИЕ!

См. Главы, содержащие
Сведения по технике
безопасности.

Автоматическ Программы

Используйте эту функцию, чтобы с легкостью готовить свои любимые блюда. Микроволновая печь автоматически задает оптимальные настройки.

1. Чтобы выбрать требуемое меню, поверните селектор настроек по часовой стрелке.
2. Чтобы подтвердить выбор, нажмите на ок.
3. Поверните ручку выбора настроек для ввода веса.
4. Нажмите на ок для подтверждения и включения микроволновой печи.

Меню	Количество
A - 1 Пицца	200 г 400 г
A - 2 Картофель	200 г 400 г 600 г
A - 3 Мясо	250 г 350 г 450 г
A - 4 Рыба	250 г 350 г 450 г
A - 5 Овощи	200 г 300 г 400 г
A - 6 Напитки	1 чашка (120 мл) 2 чашки (240 мл) 3 чашки (360 мл)
A - 7 Макаронные изделия	50 г (добавьте 450 мл воды) 100 г (добавьте 800 мл воды)

Меню	Количество
А - 8	50 г
Попкорн	100 г
А - 9	400 г
Цыпленок	800 г 1200 г
А - 10	200 г
Разогрев	400 г 600 г

Использование дополнительных принадлежностей



ВНИМАНИЕ!

См. Главы, содержащие Сведения по технике безопасности.

Установка комплекта с вращающимся поддоном



ОСТОРОЖНО!

Не готовьте продукты без вращающегося поддона. Используйте только комплект с вращающимся поддоном, поставляемый вместе с микроволновой печью.



Ни в коем случае не готовьте продукты непосредственно на стеклянном поддоне.

1. Разместите роликовую направляющую вокруг поворотной оси.
2. Поместите на роликовую направляющую стеклянный поддон.

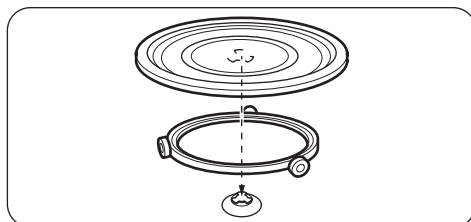

Установка подставки для гриля

Установите подставку для гриля на вращающийся поддон.

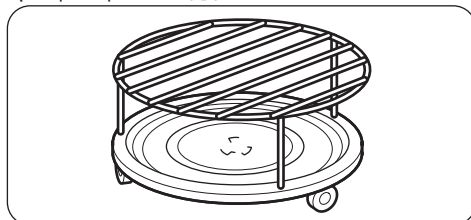

Дополнительные функции

Функция «Защита от детей»

Функция «Защита от детей» предотвращает случайное включение микроволновой печи.



Нажмите и удерживайте  в течение 3 секунд.

Прозвучит звуковой сигнал.

При включенной функции «Защита от детей» на дисплее отображается текущее время.

Кухонный таймер

Максимально допустимое количество минут – 95.

1. Нажмите два раза на .
2. Задайте требуемое время, повернув ручку выбора уровня мощности.
3. Чтобы подтвердить выбор, нажмите на .

При открывании дверцы или постановке микроволновой печи на паузу таймер продолжает работать.

Для отмены нажмите на .

По истечении заданного времени отсчета раздастся звуковой сигнал.

Полезные советы



ВНИМАНИЕ!

См. Главы, содержащие Сведения по технике безопасности.

Рекомендации по использованию режима микроволновой обработки

Неисправность	Решение
Отсутствуют данные для веса или объема продуктов, которые предстоит приготовить.	Ориентируйтесь на похожий продукт. Увеличить или уменьшить время приготовления, следуя правилу: Двойное количество = почти вдвое больше времени; половина количества = вдвое меньше времени
Пицца слишком сухая.	Выбрать более короткое время приготовления или уменьшить мощность микроволновой обработки.
Продукт не успел разморозиться, нагреться или приготовиться по истечении заданного времени.	Увеличить время приготовления или выбрать большую мощность. Обратите внимание: чем больше размеры посуды, тем больше требуемое время приготовления.
По окончании времени приготовления пицца пережарена по краям, но все еще не готова в середине.	В следующий раз уменьшить уровень мощности и увеличить продолжительность приготовления. Перемешивать жидкие продукты, такие как супы, по истечении половины времени.

При приготовлении риса более удачный результат дает использование плоской, широкой посуды.

Размораживание

Всегда размораживайте жаркое, положив его жирной стороной вниз.

Не размораживайте закрытое мясо, потому что это может привести к приготовлению, а не к размораживанию.

Если требуется разморозить птицу целиком, всегда кладите ее грудкой вниз.

Приготовление

Всегда извлекайте охлажденные мясо и птицу из холодильника как минимум за 30 минут до начала их приготовления.

Дайте мясу, птице, рыбе и овощам постоять накрытыми после приготовления.

Полейте рыбу небольшим количеством растительного или растопленного сливочного масла.

Все овощи следует готовить на полной мощности СВЧ.

На каждые 250 г овощей добавляйте 30–45 мл холодной воды.

Перед приготовлением нарежьте свежие овощи на ровные кусочки. Все овощи готовить в контейнере под крышкой.

Разогрев

При разогреве готовых блюд в упаковке всегда следуйте инструкциям на упаковке.

Грилирование

При грилировании готовьте продукты плоской формы в центре подставки для гриля.

По истечении половины времени приготовления переверните продукт и продолжите грилирование.

Комбинированное приготовление

Используйте режим комбинированного приготовления, чтобы сохранить определенные продукты хрустящими.

По истечении половины срока приготовления переверните продукты и продолжите приготовление.

Имеется 2 режима комбинированного приготовления. В каждом режиме функции микроволновой печи и гриля используются различные соотношения времени применения и уровня мощности.

Уход и очистка



ВНИМАНИЕ!

См. Главы, содержащие Сведения по технике безопасности.

Рекомендации и примечания по очистке

- Переднюю часть прибора протирайте мягкой тканью, смоченной в теплой воде с моющим средством.
- Для очистки металлических поверхностей используйте обычное чистящее средство.
- Внутреннюю камеру прибора необходимо очищать от загрязнений после каждого использования. Так

загрязнения легче удалить и они не будет пригорать.

- Стойкие загрязнения удаляйте специальными чистящими средствами.
- Все дополнительные принадлежности следует регулярно мыть и просушивать. Используйте для этого мягкую тряпку, смоченную в теплой воде с моющим средством.
- Для того, чтобы размягчить трудноудаляемые остатки пищи, вскипятите стакан воды на полной мощности СВЧ в течение 2–3 минут.
- Для удаления запахов добавьте в стакан воды 2 ст. ложки лимонного сока и кипятите на полной мощности СВЧ в течение 5 минут.

Поиск и устранение неисправностей



ВНИМАНИЕ!

См. Главы, содержащие Сведения по технике безопасности.

Что делать, если...

Неисправность	Возможная причина	Решение
Прибор не работает.	Прибор выключен.	Включите прибор.
Прибор не работает.	Прибор не включен в сеть электропитания.	Включите прибор в сеть.

Неисправность	Возможная причина	Решение
Прибор не работает.	Сгорел предохранитель на электрощите.	Проверьте предохранитель. В случае повторного срабатывания предохранителя обратитесь к квалифицированному электрику.
Прибор не работает.	Дверца не закрыта как следует.	Проверьте, не мешает ли что-либо закрыванию дверцы.
Лампа не горит.	Лампа перегорела.	Требуется замена лампы.
В камере прибора видны искры.	Используется металлическая посуда или посуда с металлической окантовкой.	Выньте блюдо из прибора.
В камере прибора видны искры.	Металлические шпакки или алюминиевая фольга касается стенок внутренней камеры.	Позаботьтесь о том, чтобы шпакки и фольга не касались стенок внутренней камеры.
От вращающегося поддона доносятся скрежещущие звуки.	Под стеклянным поддоном имеется посторонний предмет или туда попала грязь.	Очистите область под стеклянным поддоном.
Прибор прекращает свою работу без определенной причины.	Возникла неисправность.	Если ситуация повторится, обратитесь в авторизованный сервисный центр.

Информация для обращения в сервис-центр

Если самостоятельно справиться с проблемой не удастся, обращайтесь в магазин или в авторизованный сервисный центр.

Данные для сервисных центров находятся на табличке с техническими данными. Табличка с техническими данными расположена на самом приборе. Не удаляйте с прибора табличку с техническими данными.

Рекомендуем записать их здесь:

Модель (MOD.)
Код изделия (PNC)
Серийный номер (S.N.)

Установка



ВНИМАНИЕ!

См. Главы, содержащие сведения по технике безопасности.

Общая информация



ОСТОРОЖНО!

Не закрывайте вентиляционные отверстия. В случае их блокировки прибор может перегреться.



ОСТОРОЖНО!

Не подключайте прибор через переходники или удлинители. Это может привести к перегрузке и риску возгорания.



ОСТОРОЖНО!

Минимальная высота установки – 85 см.

- Данная микроволновая печь эксплуатируется только после ее встраивания. Его необходимо размещать на прочной и ровной поверхности.
- Не размещайте микроволновую печь вблизи источников пара, горячего воздуха или брызг воды.
- Установка микроволновой печи рядом с телевизором или радиоприемником может привести к помехам в принимаемом сигнале.
- При транспортировке микроволновой печи в холодную погоду не включайте ее сразу после установки. Дайте прибору постоять при комнатной температуре и нагреться.

Электрическое подключение



ВНИМАНИЕ!

Электрическое подключение должно выполняться квалифицированным специалистом.



Производитель не несет ответственность, если пользователь не соблюдает меры предосторожности, приведенные в Главе «Сведения по технике безопасности».

Данная микроволновая печь поставляется с сетевым шнуром и вилкой.

Кабель имеет провод заземления и оснащен вилкой с контактом заземления. Вилку следует вставлять в розетку, установленную и заземленную надлежащим образом. В случае короткого замыкания заземление уменьшает риск поражения электрическим током.

Установка микроволновой печи

1. Проверьте, отвечают ли размеры мебели требованиям, заданные в инструкции по установке.

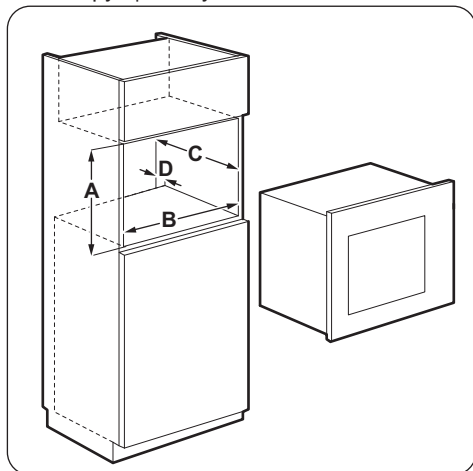

Зазоры при установке

Расстояние	мм
A	380 + 2
B	560 + 8
C	500
D	20

2. Если глубина шкафа превышает 300 мм, положите шаблон на дно шкафа и убедитесь, что он подходит. В положительном случае отметьте места для саморезов. Уберите шаблон и закрепите скобу саморезами.



Пропустите это действие, если глубина шкафа равна 300 мм.

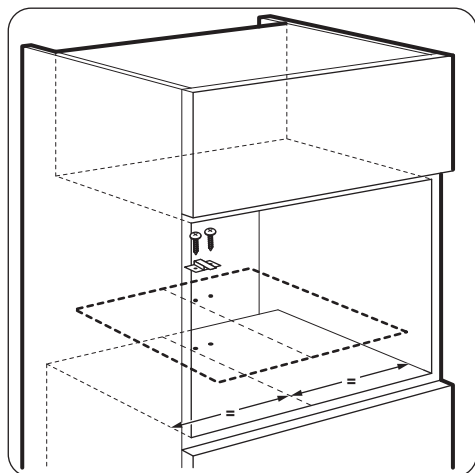

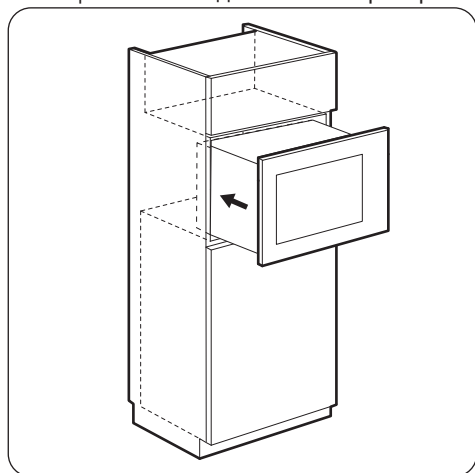
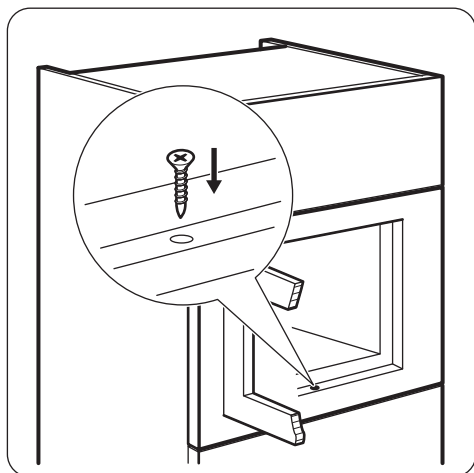

3. Произведите установку микроволновой печи. Если Вы установили скобу, убедитесь, что она входит в зацепление с задней частью прибора.



4. Откройте дверцу и закрепите микроволновую печь внутри мебели при помощи самореза.

ОХРАНА ОКРУЖАЮЩЕЙ СРЕДЫ

Материалы с символом  следует сдавать на переработку. Положите упаковку в соответствующие контейнеры для сбора вторичного сырья. Принимая участие в переработке старого электробытового оборудования, Вы

помогаете защитить окружающую среду и здоровье человека. Не выбрасывайте вместе с бытовыми отходами бытовую технику, помеченную символом . Доставьте изделие на местное предприятие по переработке вторичного

сырья или обратитесь в свое муниципальное управление.

Дата производства данного изделия указана в серийном номере (serial number), где первая цифра номера соответствует последней цифре года производства, вторая и третья цифры – порядковому номеру недели. Например, серийный номер 43012345 означает, что изделие произведено на тридцатой неделе 2014 года.

Мидеа Майкровейв энд Электрикал аплайансез Ко., Лтд.
Бейао, Шунд, Фошан, Гуангдонг 528311
Китай

Зміст

Інформація з техніки безпеки	104	Використання приладдя	114
Інструкції з техніки безпеки	107	Додаткові функції	115
Опис виробу	108	Поради і рекомендації	115
Перед першим користуванням	109	Догляд та чистка	117
Щоденне користування	110	Усунення проблем	117
Автоматичні програми	113	Установка	118

Може змінитися без оповіщення.

Інформація з техніки безпеки

Перед установкою та експлуатацією приладу слід уважно прочитати інструкцію користувача. Виробник не несе відповідальності за пошкодження, що виникли через неправильне встановлення чи експлуатацію. Інструкції з користування приладом слід зберігати з метою користування в майбутньому.

Безпека дітей і вразливих осіб



ПОПЕРЕДЖЕННЯ!

Існує ризик задушення, ушкоджень чи втрати працездатності.

- Діти від восьми років, особи з обмеженими фізичними, сенсорними чи розумовими здібностями й особи без відповідного досвіду та знань можуть користуватися цим приладом лише під наглядом або після проведення інструктажу стосовно безпечного користування приладом і пов'язаних ризиків.
- Не дозволяйте дітям гратися з приладом.
Не слід залишати дітей до трьох років без нагляду поблизу приладу.
- Пакувальні матеріали слід тримати в недоступному для дітей місці.
- Не допускайте дітей і домашніх тварин до приладу під час його роботи чи охолодження. Доступні частини гарячі.
- Якщо прилад оснащено захистом від доступу дітей, рекомендується його ввімкнути.

- Не можна доручати чищення або технічне обслуговування приладу дітям без відповідного нагляду.
- Зберігайте прилад та шнур до нього в місцях, недосяжних для дітей молодших 8 років.

Загальні правила безпеки

- Цей прилад призначено для використання в побутових і аналогічних сферах, наприклад:
 - у замських будинках; на кухнях магазинів, офісів та інших робочих установ;
 - клієнтами готелів, мотелів та інших житлових приміщень.
- Під час роботи прилад нагрівається зсередини. Не торкайтеся до нагрівальних елементів приладу. Завжди користуйтеся кухонними рукавицями, коли витягаєте і вставляєте приладдя чи деко.
- Не використовуйте пароочищувач для чищення приладу.
- Перед початком ремонту прилад треба від'єднати від електромережі, знявши запобіжник або витягнувши шнур живлення з розетки.
- У разі пошкодження дверцят або ущільнювача дверцят приладом користуватися не можна, доки його не буде поладано кваліфікованим спеціалістом.
- У разі пошкодження електричного кабелю виробник або його авторизований сервісний центр чи інша кваліфікована особа має замінити його. Робити це самостійно небезпечно.
- Лише кваліфікований спеціаліст може виконувати будь-яке обслуговування або ремонтні операції, що передбачають зняття кришки, яка захищає від мікрохвильового випромінювання.
- Не використовуйте для керування приладом зовнішній таймер або окрему систему дистанційного керування.
- Не нагрівайте рідини та інші продукти в герметичних контейнерах. Вони можуть вибухнути.
- Користуйтеся лише тим посудом, який підходить для мікрохвильових печей.

- Під час нагрівання продуктів у пластиковому чи паперовому контейнері наглядуйте за приладом у зв'язку з можливістю запалювання.
- Цей прилад призначено лише для розігрівання продуктів і напоїв. Сушіння продуктів або одягу, а також нагрівання розігрівачів, пантофель, ганчірок тощо може призвести до травм, загорання або пожежі.
- При появі диму вимкніть прилад, витягніть вилку з розетки та відкрийте дверцята, щоб загасити полум'я.
- Нагрівання напоїв у мікрохвильовій печі може призвести до вибухового закипання із запізненням. Тому брати в руки посуд необхідно дуже обережно.
- Вміст пляшечок і баночок із дитячим харчуванням необхідно збовтати або струснути. Щоб уникнути опіків, обов'язково перевірте його температуру, перш ніж давати дитині.
- Яйця в шкаралупі або цілі зварені вкруту не можна нагрівати у приладі, оскільки вони можуть вибухнути, навіть після того як закінчилося мікрохвильове нагрівання.
- Прилад потрібно регулярно чистити та видаляти залишки їжі.
- Якщо не тримати прилад у чистоті, це може призвести до пошкодження поверхні, що негативно позначиться на терміні служби приладу й може призвести до виникнення небезпечних ситуацій.
- При роботі приладу доступні поверхні можуть нагріватися до високої температури.
- Мікрохвильову піч не слід вбудовувати в кухонні меблі, якщо вона не була попередньо перевірена на предмет роботи в таких умовах.
- Прилад слід встановлювати задньою стороною до стіни.
- Не використовуйте для чищення скляної поверхні дверцят жорсткі абразивні засоби та металеві шкребки, оскільки це може призвести до появи на склі тріщин.
- Зверніть увагу на мінімальні розміри шафи (якщо застосовується). Див. розділ із встановлення.

- Прилад повинен працювати з відкритими декоративними дверцятами (якщо застосовується).

Інструкції з техніки безпеки

Установка



ПОПЕРЕДЖЕННЯ!

Цей пристрій повинен встановлювати лише кваліфікований фахівець.

- Повністю зніміть упаковку.
- Не встановлюйте й не використовуйте пошкоджений прилад.
- Дотримуйтесь інструкцій зі встановлення, що постачаються із приладом.
- Прилад важкий, тому будьте обережні, пересуваючи його. Обов'язково одягайте захисні рукавички.
- Не тягніть прилад за ручку.
- Дотримуйтеся вимог щодо мінімальної відстані до інших приладів чи предметів.
- Переконайтеся, що конструкції, під якими і біля яких встановлено прилад, є стійкими і безпечними.
- Встановлюйте прилад поруч із приладами чи іншими об'єктами такої ж висоти.

Підключення до електромережі



ПОПЕРЕДЖЕННЯ!

Існує ризик займання або ураження електричним струмом.

- Усі роботи з під'єднання до електромережі мають виконуватися кваліфікованим електриком.
- Прилад повинен бути заземленим.
- Переконайтеся, що електричні параметри на табличці з технічними даними відповідають параметрам електромережі. У разі невідповідності слід звернутися до електрика.
- Якщо прилад підключається до розетки за допомогою подовжувача, він має бути заземленим.
- Будьте обережні, аби не пошкодити штепсельну вилку та кабель. Для заміни пошкодженого кабелю слід звернутися у сервісний центр або до електрика.
- Не тягніть за кабель живлення при відключенні приладу від мережі.

Вимкнення з розетки завжди здійснюйте, витягаючи за штепсельну вилку.

Користування



ПОПЕРЕДЖЕННЯ!

Існує небезпека травмування, опіків, ураження електричним струмом і вибуху.

- Не змінюйте технічні характеристики приладу.
- Не залишайте прилад, який працює, без нагляду.
- Не тисніть на відчинені дверцята.
- Пильнуйте, щоб вентиляційні отвори не були заблоковані.
- Не використовуйте прилад як робочу поверхню та не використовуйте його для зберігання речей.

Догляд та чистка



ПОПЕРЕДЖЕННЯ!

Існує ризик отримання травм, пожежі або пошкодження приладу.

- Перед початком ремонту прилад треба від'єднати від електромережі, знявши запобіжник або витягнувши шнур живлення з розетки.
- Регулярно чистьте прилад, щоб запобігти погіршенню матеріалу поверхні.
- Не допускайте накопичення залишків їжі або миючого засобу на контактній поверхні прокладки дверцят.
- Залишки жиру та їжі можуть спричинити виникнення пожежі.
- Мийте прилад м'якою вологою ганчіркою. Використовуйте тільки нейтральні миючі засоби. Не використовуйте абразивні матеріали, жорсткі ганчірки, їдкі речовини та металеві предмети.
- Якщо ви користуєтеся аерозолями для чищення духових шаф, обов'язково дотримуйтеся інструкцій, наведених на упаковці.

Утилізація



ПОПЕРЕДЖЕННЯ!

Існує небезпека задушення.

- Відключіть прилад від електромережі.
- Відріжте кабель живлення і викиньте його.

Цей продукт по змісту небезпечних речовин відповідає вимогам Технічного регламенту обмеження використання деяких небезпечних речовин в електричному та електронному обладнанні (постанова Кабінету Міністрів України №1057 від 3 грудня 2008р.)

Опис виробу

Загальний огляд

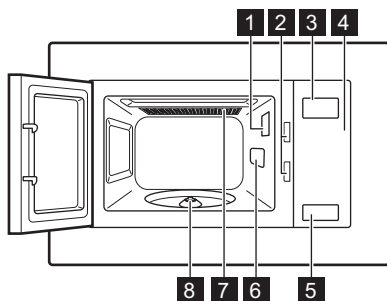

- 1 Лампочка
- 2 Система блокування
- 3 Дисплей
- 4 Панель керування
- 5 Кнопка відкриття дверцят
- 6 Кришка хвилеводу
- 7 Гриль
- 8 Вал для поворотного столика

Панель керування

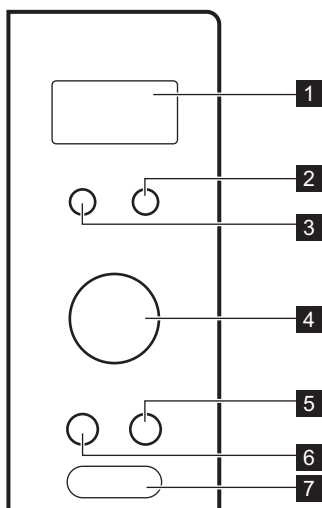

	Символ	Функція	Опис
1	—	Дисплей	Для відображення налаштувань і поточного часу.
2		Кнопка розморожування	Для розморожування продуктів за вагою чи часом.
3		Функціональна кнопка	Вибір функції.
4		Перемикач налаштувань	Встановлення часу приготування, ваги чи увімкнення програм автоматичного приготування.
5		Кнопка стоп/очистити	Для вимкнення приладу або видалення налаштувань приготування.
6		Кнопка годинника/кухонного таймера	Встановлення часу.
7		Кнопка пуск/+30 сек	Для ввімкнення приладу або збільшення часу приготування на 30 секунд на повній потужності.

Приладдя

Поворотний столик

- Завжди використовуйте поворотний столик під час приготування їжі в мікрохвильовій печі.

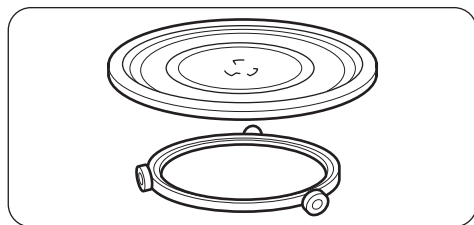

Скляний піддон для приготування їжі і направляючий ролик.

Решітка для гриля

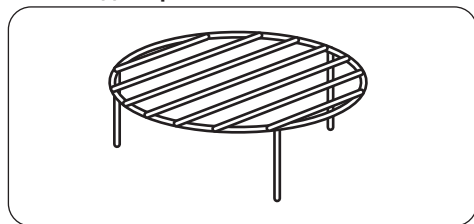

Призначення:

- приготування на грилі
- комбіноване приготування

Перед першим користуванням

- ПОПЕРЕДЖЕННЯ!**
Див. розділи з інформацією щодо техніки безпеки.

Первинне чищення

- ОБЕРЕЖНО!**
Див. розділ «Догляд та чистка».
- Видаліть всі додаткові частини та зніміть додаткове пакування з мікрохвильової печі.

- Перед першим користуванням почистіть прилад.

Встановлення часу

Якщо годинник не встановлено, він не працюватиме, коли мікрохвильова піч увімкнена.

У разі під'єднання приладу до електромережі, а також після припинення подачі електроенергії на дисплеї відображається 0:00 і звучить звуковий сигнал.



Час можна встановлювати у 24-годинному форматі.

1. Натисніть
2. Поверніть перемикач налаштувань, щоб встановити години.
3. Для підтвердження натисніть .
4. Поверніть перемикач встановлення часу, щоб встановити хвилини.
5. Для підтвердження натисніть .

Щоденне користування



ПОПЕРЕДЖЕННЯ!

Див. розділи з інформацією щодо техніки безпеки.

Загальна інформація щодо використання приладу

- Після вимкнення приладу залиште їжу на кілька хвилин.
- Перед приготуванням їжі слід зняти алюмінієву фольгу, металеву упаковку тощо.

Готування

- Бажано, щоб під час готування їжа була накрита матеріалом, придатним для використання в мікрохвильових печах. Якщо ви хочете зберегти скоринку, готуйте страву без кришки
- Не слід перегрівати страви шляхом установки вищих параметрів потужності і часу. Їжа може місцями пересохнути, підгоріти або прилипнути.
- Не використовуйте прилад для приготування яєць у шкаралупі, оскільки існує загроза їх розривання. Перш ніж смажити яйця, слід проколоти жовтки.
- Перш ніж готувати продукти із шкіркою, наприклад, картоплю, помідори, ковбасу, слід кілька разів проколоти їх за допомогою виделки або очистити їх від шкірки з метою запобігання розриванню цих страв.
- Охолоджені чи заморожені страви потребують довшого часу приготування.
- Страви із соусом слід час від часу помішувати.
- Тверді овочі, наприклад, моркву, горох або цвітну капусту, слід готувати у воді.

- Великі шматки слід перевертати після сплину половини часу готування.
- По можливості овочі слід однорідно нарізати.
- Користуйтеся пласким і широким посудом.
- Не слід готувати у фарфоровому, керамічному чи фаянсовому посуді, що містить маленькі отвори, наприклад, на ручках чи неглазурованому дні. Волога, що потрапляє у дірочки, може спричинити розтріскування посуду під час нагрівання.
- Скляний лоток є робочим місцем для нагрівання їжі або рідин. Він є необхідним для роботи мікрохвильової печі.

Розморожування м'яса, птиці, риби

- Покладіть заморожену страву без упаковки на маленьку перевернуту тарілку, розміщену поверх контейнера, куди стікатиме тала вода.
- Страву слід перевернути після сплину половини часу розморожування. По можливості слід відділити й вииняти шматки, що розморозилися.

Розморожування масла, порційних тортів/тістечок, м'якого сиру

- Не розморожуйте продукти повністю в приладі, нехай вони розморожуються при кімнатній температурі. У такий спосіб досягається рівномірний результат. Повністю видаліть усі металеві та алюмінієві частини упаковки перед розморожуванням.

Розморожування фруктів та овочів

- Не слід повністю розморожувати фрукти та овочі, які готуватимуться, у приладі.

- Дайте їм розморозитися при кімнатній температурі.
- Можна використовувати більш високу потужність мікрохвильової печі для приготування овочів і фруктів без попереднього розморожування.

Готові страви

- У приладі можна готувати готові страви, лише якщо упаковка підходить для використання в мікрохвильовій печі.

- Слід дотримуватися інструкцій виробника, зазначених на упаковці (наприклад, щодо усунення металевої упаковки чи проколювання поліетиленової плівки).

Належний посуд і матеріали

Матеріал/посуд	Мікрохвилі			Гриль
	Розморозування	Нагрівання	Готування	
Жаростійке скло і фарфор (без металевих елементів, таких як пірекс, вогнетривке скло)	X	X	X	X
Звичайне скло й фарфор ¹⁾	X	--	--	--
Скло і склокераміка із жаростійких/морозостійких матеріалів (наприклад, аркофлам), решітки	X	X	X	X
Кераміка ²⁾ , фаянс/глиняний посуд ²⁾	X	X	X	--
Жаростійка пластмаса, що витримує температуру до 200°C ³⁾	X	X	X	--
Картон, папір	X	--	--	--
Харчова плівка	X	--	--	--
Плівка для запікання, придатна для використання в мікрохвильових печах ³⁾	X	X	X	--
Металевий посуд для смаження, наприклад, емальований або чавунний	--	--	--	X
Форми для запікання, покриті чорним лаком або силіконом ³⁾	--	--	--	X
Деко для випічки	--	--	--	X
Посуд для підсмаження, наприклад, для отримання хрустких шматків хліба	--	X	X	--
Запаковані готові страви ³⁾	X	X	X	X

1) Без вмісту срібла, золота, платини чи металевого покриття/оздоблень

2) Без вмісту кварцових чи металевих елементів, без металевого глазурування

3) Дотримуйтеся інструкцій виробника щодо максимальної температури.

X придатний



-- непридатний

Увімкнення й вимкнення мікрохвильової печі





ОБЕРЕЖНО!

Не дозволяйте мікрохвильовій печі працювати, якщо всередині немає їжі.

1. Натисніть кнопку функцій один раз.
2. Натискайте кнопку функції декілька разів або поверніть перемикач налаштувань для встановлення потрібної функції.
3. Для підтвердження натисніть .
4. Поверніть перемикач налаштувань, щоб встановити час.
5. Натисніть , щоб підтвердити та увімкнути мікрохвильову піч.

Щоб вимкнути мікрохвильову піч:

- дочекайтеся, поки мікрохвильова піч вимкнеться автоматично, коли завершиться час;
- відкрийте дверцята. Мікрохвильова піч зупиняється автоматично. Закрийте дверцята та натисніть , щоб продовжити приготування. Використовуйте цей варіант, щоб перевірити їжу.
- натисніть .



Коли мікрохвильова піч зупиняє свою роботу автоматично, лунає звуковий сигнал.

Таблиця встановлення рівня потужності

Натисніть кнопку функцій	Рівень потужності	Приблизний відсоток потужності
1 раз	P100	100 %
2 рази	P 80	80 %
3 рази	P 50	50 %
4 рази	P 30	30 %
5 разів	P 10	10 %
Гриль		
6 разів	G	Повний гриль
Комбіноване приготування		
7 разів	C – 1	55% мікрохвилі, 45% гриль
8 разів	C – 2	36% мікрохвилі, 64% гриль

Швидкий запуск



Максимальний час приготування становить 95 хв.

Натисніть , щоб активувати мікрохвильову піч на 30 секунд на повну потужність.

Час приготування збільшується на 30 секунд із кожним додатковим натисканням кнопки.

- В режимі очікування поверніть перемикач налаштувань проти годинникової стрілки для встановлення часу готування, потім натисніть , щоб активувати

мікрохвильову піч на повну потужність.

Розморожування



Можна вибрати один із 2 режимів розморожування:

- розморожування за вагою ;
- розморожування за часом .

i Не використовуйте розморожування за вагою для продуктів, що були вийняті з морозильника понад 20 хвилин тому, або для заморожених готових страв.

i Щоб увімкнути розморожування за вагою, вага їжі має бути не менше ніж 100 г і не більше ніж 2000 г.

i Для розморожування менше 200 г продуктів, помістіть їх на край поворотного столика.

1. Натисніть  один раз, щоб встановити розморожування за вагою або двічі, щоб встановити розморожування за часом.
2. Поверніть перемикач налаштувань проти годинникової стрілки, щоб встановити вагу, або за годинниковою стрілкою, щоб встановити час. Для розморожування за вагою час встановлюється автоматично.
3. Натисніть , щоб підтвердити та увімкнути мікрохвильову піч.

Готування в кілька етапів

i Якщо першим етапом є розморожування, встановіть його як перший етап.

Автоматичні програми







ПОПЕРЕДЖЕННЯ!



Див. розділи з інформацією щодо техніки безпеки.

Максимальна кількість етапів приготування страв становить 2 етапи.

Готуйте всі заморожені страви у 2 етапи.

1. Натисніть  і встановіть режим розморожування.
2. Поверніть перемикач налаштувань, щоб встановити вагу або час розморожування.
3. Для підтвердження натисніть .
4. Натисніть кілька разів  або поверніть перемикач налаштувань, щоб встановити рівень потужності.
5. Для підтвердження натисніть .
6. Поверніть перемикач налаштувань, щоб встановити час.
7. Натисніть , щоб підтвердити та увімкнути мікрохвильову піч. Після завершення кожного етапу лунає звуковий сигнал.



Приготування на грилі та комбіноване приготування

1. Натисніть .
2. Поверніть перемикач налаштувань, щоб встановити потрібну функцію
3. Для підтвердження натисніть .
4. Поверніть перемикач налаштувань, щоб встановити час.
5. Натисніть , щоб підтвердити та увімкнути мікрохвильову піч. Рівень потужності або час можна змінювати під час виконання функції гриля або комбінованого приготування.

Автоприготування

Користуйтеся цією функцією для зручного готування улюблених страв. Мікрохвильова

піч автоматично ввімкне оптимальні налаштування.

1. Поверніть перемикач налаштувань, щоб вибрати потрібне меню.
2. Для підтвердження натисніть .
3. Поверніть перемикач налаштувань, щоб встановити вагу меню.
4. Натисніть , щоб підтвердити та ввімкнути мікрохвильову піч.

Меню	Кількість
A-1 Піца	200 г 400 г
A-2 Картопля	200 г 400 г 600 г
A-3 М'ясо	250 г 350 г 450 г
A-4 Риба	250 г 350 г 450 г
A-5 Овочі	200 г 300 г 400 г
A-6 Напій	1 чашка (120 мл) 2 чашки (240 мл) 3 чашки (360 мл)
A-7 Макаронні вироби	50 г (додайте 450 мл води) 100 г (додайте 800 мл води)
A-8 Попкорн	50 г 100 г
A-9 Курка	400 г 800 г 1200 г
A-10 Розігрівання	200 г 400 г 600 г

Використання приладдя



ПОПЕРЕДЖЕННЯ!

Див. розділи з інформацією щодо техніки безпеки.

Встановлення поворотного столика



ОБЕРЕЖНО!

Не готуйте їжу без поворотного столика. Використовуйте лише поворотний столик, що постачається разом із мікрохвильовою піччю.



Ніколи не готуйте їжу безпосередньо на скляному піддоні.

1. Розмістіть направляючий ролик навколо вала приводу.
2. Поставте скляний лоток на направляючий ролик

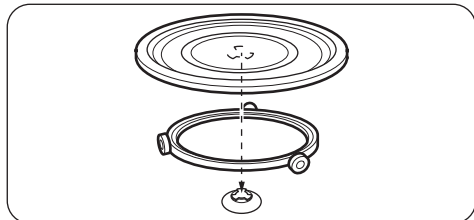

Додаткові функції

Блокування для безпеки дітей

Функція блокування для безпеки дітей дозволяє запобігти випадковому ввімкненню мікрохвильової печі.

Натисніть і утримуйте  протягом 3 секунд.

Пролунає звуковий сигнал.

Коли блокування від доступу дітей активовано, на дисплеї відображається поточний час.

Поради і рекомендації



ПОПЕРЕДЖЕННЯ!

Див. розділи з інформацією щодо техніки безпеки.

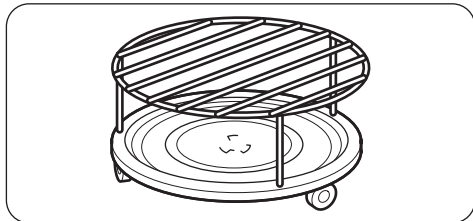

Встановлення решітки гриля

Поставте решітку гриля на поворотний столик.



Кухонний таймер

Таймер можна встановити максимум на 95 хвилин.

1. Натисніть  двічі.
2. Поверніть перемикач налаштувань, щоб встановити час.
3. Для підтвердження натисніть . Таймер продовжує працювати після відкриття дверцят або призупинення роботи мікрохвильової печі. Для скасування натисніть . У разі досягнення встановленого часу пролунає звуковий сигнал.

Поради щодо користування мікрохвильовою піччю

Несправність	Спосіб усунення
Не можете знайти інформацію про розмір страви для приготування.	Скористайтеся інформацією про подібну страву. Збільшуйте або зменшуйте тривалість приготування згідно з таким правилом: Удвічі більша кількість = приблизно вдвічі більше часу, удвічі менша кількість = половина часу
Страва вийшла надто сухою.	Установіть коротший час приготування або оберіть нижчу потужність мікрохвиль.
Страва не розморозилася, не нагрілася чи не приготувалася після закінчення встановленого часу.	Встановіть довший час приготування або оберіть вищу потужність. Зверніть увагу, що велика страву потребує довшого часу.
Після закінчення часу готування краї страви перегрілися, а середина ще не готова.	Наступного разу встановіть нижчу потужність і довший час. Перемішуйте рідини (супи тощо), після того як мине половина часу.

Ви зможете отримати кращі результати в приготуванні рису, застосовуючи плаский і широкий посуд.

Розморожування

Завжди розморожуйте печеню жирною стороною донизу.

Не розморожуйте накрите м'ясо, тому що це може призвести до приготування замість розморожування.

Завжди розморожуйте птицю грудкою донизу.

Готування

Завжди виймайте охолоджене м'ясо та птицю з холодильника не менш ніж за 30 хвилин до початку готування.

Накрийте м'ясо, птицю, рибу або овочі після приготування.

Рибу трохи намастіть олією або розплавленим коров'ячим маслом.

Усі овочі слід готувати на повній потужності мікрохвильової печі.

Додайте 30–45 мл холодної води на кожні 250 г овочів.

Перед приготуванням наріжте свіжі овочі на шматки однакового розміру. Усі овочі слід готувати в посуді з кришкою.

Повторне нагрівання

Якщо ви повторно нагріваєте готову їжу, завжди дотримуйтесь інструкцій на упаковці.

Гриль

Готуйте пласкі страви посередині решітки для гриля.

Переверніть страву, коли мине половина встановленого часу, і продовжуйте готувати.

Комбіноване приготування

Використовуйте режим комбінованого приготування, щоб зберегти страву хрусткою.

Коли мине половина встановленого часу, переверніть страву і продовжуйте готувати.

Існує 2 режими комбінованого приготування. В обох режимах мікрохвилі й гриль працюють в різні періоди часу та за різної потужності.

Догляд та чистка



ПОПЕРЕДЖЕННЯ!

Див. розділи з інформацією щодо техніки безпеки.

Примітки та поради щодо чищення

- Помийте лицьову панель приладу теплою водою із засобом для чищення за допомогою м'якої ганчірки.
 - Металеві поверхні слід чистити за допомогою звичайного засобу для чищення.
 - Чистіть внутрішню камеру приладу після кожного використання. Завдяки цьому бруд не буде пригорати і легше видалятиметься.
- Для видалення стійких забруднень використовуйте спеціальний очисник.
 - Регулярно мийте та просушуйте усе приладдя. Використовуйте м'яку ганчірку та теплу воду із засобом для чищення.
 - Щоб розм'якшити важкі для видалення залишки, прокип'ятіть склянку води на максимальній потужності мікрохвиль протягом 2–3 хвилин.
 - Щоб видалити запахи, додайте у склянку з водою 2 чайні ложки лимонного соку та прокип'ятіть на максимальній потужності мікрохвиль протягом 5 хвилин.

Усунення проблем



ПОПЕРЕДЖЕННЯ!

Див. розділи з інформацією щодо техніки безпеки.

Що робити, якщо...

Проблема	Можлива причина	Вирішення
Прилад не працює.	Прилад вимкнений.	Увімкніть прилад.
Прилад не працює.	Прилад не увімкнено.	Вставте вилку приладу в розетку.
Прилад не працює.	Спрацював запобіжник на електричному щитку.	Перевірте запобіжник. Якщо запобіжник спрацював декілька раз, зверніться до кваліфікованого електрика.
Прилад не працює.	Дверцята не закриті належним чином.	Переконайтеся, що ніщо не блокує дверцята.
Лампочка не світиться.	Несправність лампи.	Замініть лампочку.
Щось іскриться в камері.	До камери потрапили металеві тарілки або тарілки з металевим оздобленням.	Витягніть тарілку із приладу.
Щось іскриться в камері.	Металевий рожен або алюмінієва фольга торкаються стінок приладу зсередини.	Подбайте про те, щоб рожен і фольга не торкалися внутрішніх стінок.

Проблема	Можлива причина	Вирішення
Поворотний столик видає звук подряпування або шліфування.	Під скляний піддон потрапив якийсь об'єкт або бруд.	Очистьте ділянку під скляним піддоном.
Прилад перестає працювати без чіткої причини.	Виникла несправність.	Якщо ця ситуація повторюється, зверніться до сервісного центру.

Експлуатаційні характеристики

Якщо ви не можете усунути проблему, зверніться до закладу, де ви придбали прилад, або до служби технічної підтримки.

Дані, необхідні для сервісного центру, вказано на табличці з технічними даними. Ця табличка розташована на приладі. Не знімайте табличку з технічними даними з приладу.

Рекомендуємо записати ці дані в наведених нижче полях.

Модель (MOD.)
	...

Рекомендуємо записати ці дані в наведених нижче полях.

Номер виробу (PNC)
	...
Серійний номер (S.N.)
	...

Установка



ПОПЕРЕДЖЕННЯ!

Див. розділи з інформацією щодо техніки безпеки.

Загальна інформація



ОБЕРЕЖНО!

Не блокуйте вентиляційні отвори. У протилежному разі прилад може перегріватися.



ОБЕРЕЖНО!

Не підключайте прилад до адаптерів або подовжувачів. Це може призвести до перевантаження на небезпеки виникнення пожежі.



ОБЕРЕЖНО!

Мінімальна висота встановлення – 85 см.

- Мікрохвильову піч можна використовувати лише після вбудовування. Її слід встановити на стійкій рівній поверхні.
- Встановлюйте мікрохвильову піч подалі від пари, гарячого повітря та бризок води.
- Якщо мікрохвильова піч встановлена поблизу телевізора й радіо, це може спричинити перешкоди під час отримання сигналу.
- У разі транспортування мікрохвильової печі в холодну погоду не вмикайте її відразу після встановлення. Залиште її постояти за кімнатної температури та дещо нагрітися.

Підключення до електромережі



ПОПЕРЕДЖЕННЯ!

Підключення приладу до електромережі повинен виконувати лише кваліфікований спеціаліст.



Виробник не несе відповідальності у разі порушення користувачем правил техніки безпеки, викладених у розділі «Інформація з техніки безпеки».

Прилад оснащено електричним кабелем з вилкою.

Кабель має дріт заземлення з вилкою заземлення. Вилка має бути вставлена в розетку, яка правильно встановлена й заземлена. У разі короткого замикання заземлення зменшує ризик ураження електричним струмом.

Встановлення мікрохвильової печі

1. Переконайтеся, що розміри меблів відповідають відстаням для встановлення.

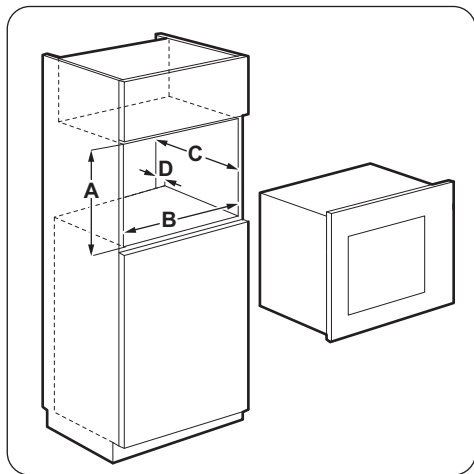

Відстані для встановлення

Розмір	мм
A	380 + 2
B	560 + 8

Розмір	мм
C	500
D	20

2. Якщо глибина шафи перевищує 300 мм, покладіть шаблон на низ шафи, щоб перевірити, чи можна тут розмістити прилад. Якщо так, позначте місця встановлення гвинтів. Зніміть шаблон і приєднайте скобу за допомогою гвинтів.



Пропустіть цей крок, якщо глибина шафи становить 300 мм.

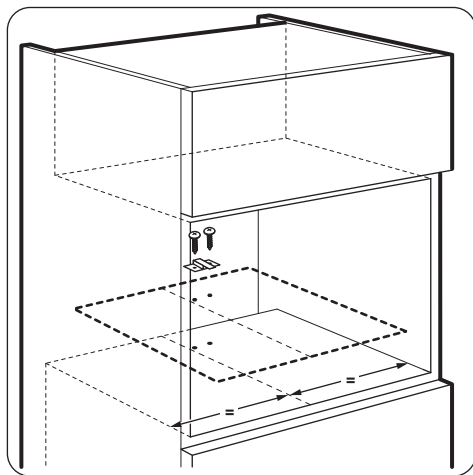

3. Встановіть мікрохвильову піч. Якщо скоба зафіксована, переконайтеся, що вона блокує задню панель приладу.

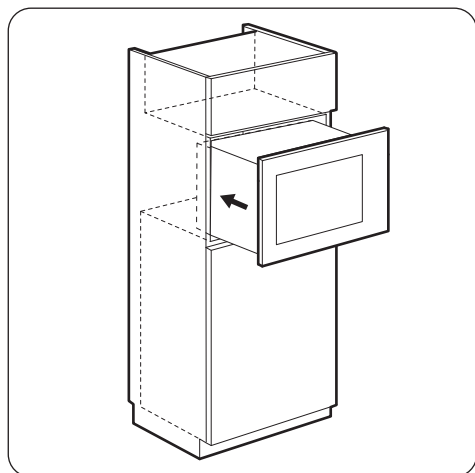

4. Відкрийте дверцята та приєднайте мікрохвильову піч до шафи за допомогою гвинта.

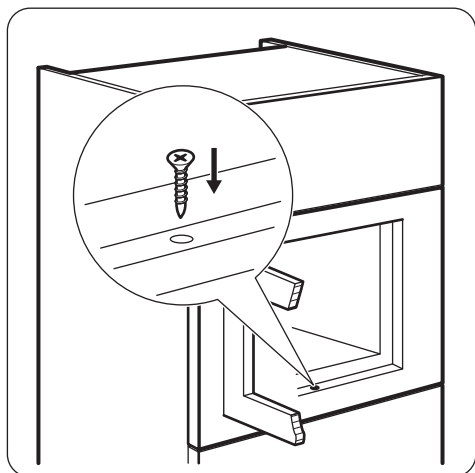

ОХОРОНА ДОВКІЛЛЯ

Здавайте на повторну переробку матеріали, позначені відповідним символом . Викидайте упаковку у відповідні контейнери для вторинної сировини. Допоможіть захистити навколишнє середовище та здоров'я інших людей і забезпечити вторинну переробку електричних і електронних приладів. Не

викидайте прилади, позначені відповідним символом , разом з іншим домашнім сміттям. Поверніть продукт до заводу із вторинної переробки у вашій місцевості або зверніться до місцевих муніципальних органів влади.



www.zanussi.com/shop



867300631-A-282014